

Comfortcook Model 99334



Handleiding Sous vide stick
Mode d'emploi Sous vide stick
Bedienungsanleitung Sous vide stick
Manual Sous vide stick

Index

Nederlands 3
Englisch..... 10
Deutsch..... 17
Français..... 24

Nederlands

Algemene veiligheidsvoorschriften

- Deze sectie beschrijft naast vele belangrijke voorzorgsmaatregelen ook de mogelijke gevaren die zich voor kunnen doen tijdens gebruik van de Sous Vide circulator.
- Keukenbladen zoals marmer en Corian zijn niet bestand tegen de hitte die de circulator genereert. Plaats de ketel in dit geval op een ander oppervlak om beschadiging te voorkomen.
- Gebruik geen verlengsnoeren. Gebruik het apparaat nooit met een beschadigde kabel of stekker. Gebruik uitsluitend goed gearde stopcontacten.
- Dompel het systeem nooit verder onder dan tot de maximale markering op de roestvrijstalen huls. Alleen de roestvrijstalen huls en pompbehuizing zijn geschikt voor in de afwasmachine. Haal de stekker uit het stopcontact wanneer niet in gebruik en voorafgaand aan enigerlei reiniging.
- Risico op brandwonden – de ketel, het roestvrijstalen gedeelte van de circulator en de voedselzakjes worden allemaal heet wanneer in gebruik. Gebruik ovenwanten of een tang om vast te pakken. Laat het systeem afkoelen voordat u het waterbad leegt.
- Dit systeem is een apparaat voor binnenshuis gebruik en is geen speelgoed.
- Nooit demonteren. Neem alle waarschuwinglabels in acht. Verwijder geen van de waarschuwinglabels.
- Gebruik dit apparaat voor niets anders dan het bestemde doeleinde (zoals laboratoriumwerk of badwater verhitten).
- Klem het apparaat stevig op de zijde van uw ketel. Plaats de ketel op een waterpas oppervlak het risico op morsen en omkantelen te voorkomen. Plaats het apparaat niet op een kookplaat of in een oven.
- Gebruik gedeïoniseerd water (DI water).
- Voordat u de stekker in het stopcontact steekt, controleer of uw spanning overeenkomt met het nominale specificatielabel van het apparaat.
- Laat kinderen dit apparaat niet gebruiken noch er mee spelen. Houd het apparaat en het snoer ervan buiten bereik van kinderen.
- Gebruik nooit een beschadigd apparaat. Als het apparaat beschadigd is geraakt, breng deze a.u.b. naar een geautoriseerd servicecentrum voor inspectie of reparatie.
- Als het netsnoer is beschadigd, moet dat om gevaar te voorkomen worden vervangen door de fabrikant, zijn servicedienst of door een gelijkwaardig gekwalificeerde persoon.
- Laat onnodige kabellengte niet over de rand van een tafel of keukenblad hangen of hete oppervlaktes aanraken.
- Schakel het apparaat uit en haal de stekker uit het stopcontact voordat u accessoires verwisselt of bewegende onderdelen wilt hanteren.
- Dit apparaat is niet bestemd voor gebruik door personen (waaronder kinderen) met gereduceerde fysieke, zintuiglijk of mentale capaciteiten, of met een tekort aan kennis en ervaring, tenzij ze onder toezicht staan of instructies hebben ontvangen over veilig gebruik van het apparaat en de gerelateerde gevaren begrijpen.
- Kinderen moeten onder toezicht staan om ervoor te zorgen dat zij niet met het apparaat spelen

De Sous Vide circulatoren zijn ontworpen voor gebruik met uitsluitend water en geen andere vloeistoffen.

Het product

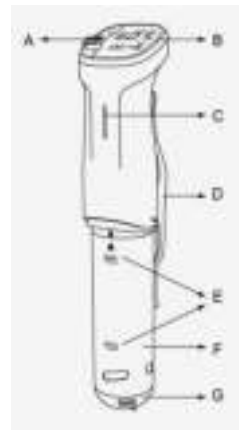

- A Selectiewieltje
- B Bedieningsinterface
- C Bedrijfsindicator
- D Klem
- E Max. en min. waterpeil
- F Roestvrijstalen huls
- G Dop van waterpomp





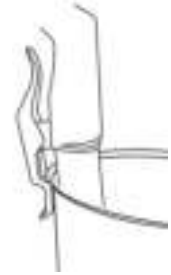

Het gebruik van het product

OPSTELLING (klem & ketel)

U hebt voor deze Sous Vide circulator een 6-15L ketel nodig.
Zet het product stevig vast door deze op de zijde van uw ketel te klemmen.



INSTELLING (temp./timer)

1. Steek de stekker in het stopcontact. Er zal nu een pieptoon klinken. Het icoontje “” en de bedrijfsindicator zullen aan gaan terwijl het apparaat op stand-by schakelt. Druk op het icoontje “” om de instellingsmodus te openen. Bij elke druk op de knop zal er een pieptoon klinken.
2. Temperatuurinstelling. Draai het selectiewieltje om de temperatuur in te stellen.
3. Tijdstelling. Druk op het icoontje “” om de tijd in te stellen. De timer zal nu beginnen te knipperen. Draai eerst het selectiewieltje om de uren in te stellen en druk vervolgens nogmaals op “” om de minuten in te stellen. De timer zal beginnen met afstellen zodra de ingestelde temperatuur is bereikt.
4. Druk op het icoontje “” om de instelling te bevestigen en het apparaat zal beginnen te werken. Als u de instelling wilt veranderen, houd dan het icoontje “” 3 seconden ingedrukt en herhaal de instelling zoals hierboven beschreven. Het apparaat zal automatisch stoppen wanneer de ingestelde tijd is verstreken en het icoontje “EINDE” zal op de display verschijnen.
5. Houd het icoontje “” 3 seconden ingedrukt om te stoppen.



Reiniging en onderhoud

- Schakel het apparaat altijd uit en haal de stekker uit het stopcontact.
- Interne reparaties mogen uitsluitend door gekwalificeerd personeel worden uitgevoerd.
- Controleer of het systeem op kamertemperatuur is.

Controleer op tekenen van schade, waaronder een losgetrokken kabel of fysieke beschadiging van het systeem of verwarmingselementen. Als u enigerlei fysieke beschadiging opmerkt, stuur het apparaat a.u.b. terug naar de fabriek voor vervangingsonderdelen.

De huls installeren

Pak het apparaat vast, richt het ontgrendelsymbooltje op het pijltje en draai de huls rechtsom totdat het pijltje naar het vergrendelsymbooltje wijst.

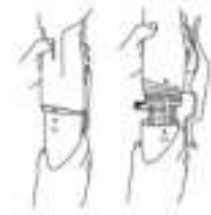

De huls afnemen

Pak het apparaat vast en draai de huls linksom om deze te verwijderen.



Onderhoud (huls/pomp)

Draai de dop van de pomp uit de vergrendelstand en trek deze er vervolgens af. De huls en de dop van de pomp zijn geschikt voor in de afwasmachine.



Onderhoud (reiniging)

DE CIRCULATOR REINIGEN

Om de verwarmingsspoel, pompschacht en sensoren te reinigen, kunt u zeep en een zachte tandenborstel gebruiken en de onderdelen onder water afspoelen.

Spoel niet het bovenste gedeelte van de circulator, inclusief de hoofdbehuizing, af in water.

DE HULS REINIGEN

De roestvrijstalen huls en pompafdekking reinigen; in de afwasmachine of in de gootsteen afwassen met afwasmiddel.



Probleemoplossing

Lawaai:

Vanwege de motor, turbine en koelventilator zal het systeem tijdens normaal een hum laten horen.

Ratelend lawaai:

De roestvrijstalen huls zit los. Druk de roestvrijstalen huls omhoog de groef in en draai rechtsom totdat u een klikje hoort. Het lawaai zal verwijden wanneer de huls stevig vast zit. Er bestaat ook een kleine kans dat de roerschacht per ongeluk was verbogen. Draai in dit geval de onderste pompschijf los en druk voorzichtig tegen de turbine totdat deze in het midden zit.

Slurpend lawaai:

Uw pomp heeft een watervortex gevormd, zoals wanneer u een gootsteen of badkuip leegt. Vul water bij of gebruik een lepel om het water rustig aan kalmer te maken. Er is geen definitieve wijze om vorming van een vortex wegens de draaiende pompwerking te voorkomen, maar gewoonlijk verdwijnt dit verschijnsel gewoon zelf.

Rochelen + zuigend lawaai:

De pomp zuigt lucht aan – vul meer water bij. U zult waarschijnlijk ook kleine belletjes zien in uw tank.

Voedselbeschadiging:

De waterstraal van de pomp laat eieren barsten of beschadigt visfilets: draai de pomputlaat richting de wand van de ketel om de spuitkracht van de pomputlaat aanzienlijk te verlagen. Het is ook altijd een goed idee eieren in een zakje te stoppen zodat ze niet rond worden “geblazen” in bepaalde ketels.

Systeem schakelt niet in:

Controleer voedingstekkers en brekers.

Alarm laag waterpeil:

Vul water bij – het waterpeil kan tijdens de pompwerking verlagen wegens waterturbulentie.

Alarm voor een laag waterpeil schakelt na enkele seconden gebruik al in:

Vul water bij – De pomp genereert “golven” – deze golven zorgen er soms voor dat het waterpeil bij de sensoren schommelt en soms hoog en soms laag is. Het waterpeil verlaagt door deze golven soms tot onder de sensor waardoor het alarm activeert. Dit is normaal en u hoeft slechts water bij te vullen.

Temperatuurlezing komt niet overeen met thermometer:

Sous Vide circulatoren zijn geïkt volgens een wetenschappelijk platina hoofdstandaard en zijn veel nauwkeuriger dan de gebruikelijke thermometers.

Verlichting in de behuizing flinkt een beetje wanneer het systeem werkt:

Dit is normaal naargelang de circulator de voeding moduleert.

Garantie

1. De fabrikant biedt garantie in overeenstemming met de wetgeving van het eigen land van de klant, met een minimum van 1 jaar (Duitsland: 2 jaar), te rekenen vanaf de datum, waarop het apparaat werd verkocht aan de eindgebruiker.
2. De garantie dekt alleen materiaal- en fabricagefouten.
3. De reparaties die onder de garantie vallen, mogen alleen door een erkend servicecentrum worden uitgevoerd. Als u gebruik maakt van garantie, dient de originele aankoopfactuur (met aankoopdatum) te worden ingediend.
4. De garantie geldt niet in het geval van:
 - a. Normale slijtage
 - b. Onjuist gebruik, bijvoorbeeld overbelasting van het apparaat of het gebruik van niet goedgekeurde accessoires
 - c. Gebruik van geweld, schade veroorzaakt door externe invloeden
 - d. Schade veroorzaakt door het niet opvolgen van de gebruiksaanwijzing, bijvoorbeeld het aansluiten op een ongeschikte netvoeding of het niet naleven van de installatie-instructies
 - e. Gedeeltelijk of volledig ontmantelde apparaten

Afvoer van het oude apparaat



Deze markering geeft aan dat het product in de gehele EU niet met ander huisvuil mag worden verwijderd. Om mogelijke schade aan het milieu of de menselijke gezondheid te voorkomen door ongecontroleerde afvalverwijdering, recycle het product op een verantwoordelijke manier om het duurzame hergebruik van grondstoffen te bevorderen. Om uw apparaat af te voeren, dient u gebruik te maken van de recycle- en inzamelinstanties of neem contact op met de winkel waar het product is gekocht. Zij kunnen het product aannemen voor milieuvriendelijke recycling.

Technische informatie

Product	Sous vide stick
Model	99334
Data	230V, 50Hz
Power	800W
Temperatuur	90 °C
Stabiliteit temperatuur °C	± 0.5°C
Watercirculatie pomp:	8L pm Max
Timer	Max. 99h 59 min.

Service en CE richtlijnen

Trebs B.V., Thermiekstraat 1a, 6361 HB Nuth, Nederland, verklaart hierbij dat dit product voldoet aan de essentiële EU-richtlijnen.

De conformiteitsverklaring kan worden geraadpleegd via techdoc@commaxxgroup.com



Als u nog vragen hebt over het product na deze handleiding te hebben gelezen, neem dan a.u.b contact op met de Trebs klantendienst

Trebs bv

Thermiekstraat 1a
6361HB Nuth
Nederland
www.trebs.nl

English

General safety rules

- This section explains the potential dangers that may arise when operating the sous vide circulator and notes many important safety precautions.
- Counter tops such as marble and Corian cannot withstand the heat generated by the circulator. Place the cooking container on a different surface to prevent damage.
- Do not use extension cords. Never operate with a damaged cord or plug. Use properly grounded electrical outlets only.
- Do not immerse system past the top etch mark of stainless steel skirt. Only the stainless steel skirt and the pump housing are dishwasher safe. Unplug from the outlet when not in use and before the cleaning process starts.
- Burn Hazard - the cooking container, the stainless steel portion of circulator, and food pouches all get hot when in use. Use oven mitts or tongs when handling. Allow the system to cool before emptying the water bath.
- This system is an indoor appliance and is not a toy.
- Do not disassemble. Observe all warning labels. Do not remove warning labels.
- Do not use this appliance for anything other than intended use. (Like laboratory work or heating a hot tub)
- Firmly lock the product by clamping it on the side of your container. Place the container on an even surface to prevent spills and tipping over. Do not place the unit on a stove, or in an oven.
- Do not use deionized water (DI water).
- Before plugging into a socket, check whether your voltage corresponds to the rating label of the appliance.
- Don't let children use and play with this appliance. Keep the appliance and its cord out of the reach of children.
- Never use a damaged appliance. If it has been damaged, please get it to an approved service center, checked or repaired.
- If the supply cord is damaged, it must be replaced by the manufacturer, its service agent or similarly qualified person in order to avoid a hazard.
- Don't let excess cord hang over the edge of the table or worktop or touch hot surface.
- Switch off the appliance and disconnect it from the supply before changing accessories or approaching parts which move in use.
- This appliance is not intended for use by persons (including children) with reduced physical, sensory, or mental capacities, or lack of experience and knowledge, unless they have been given supervision or instruction concerning use of the appliance in a safe way and if they understand the hazard involved.
- Children should be supervised to ensure that they do not play with the appliance

The Sous Vide circulators are designed to be used only with water and no other liquids.

The product

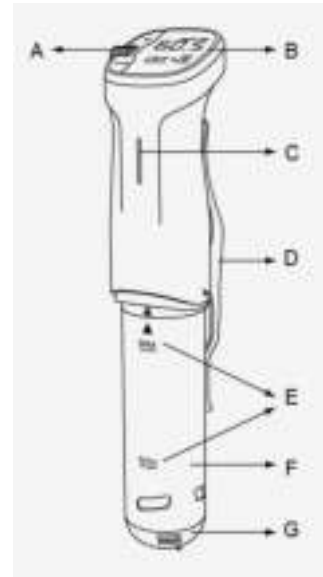

A Scroll wheel

B Control interface

C Working illuminator

D Clamp

E Max and Min water level

F Stainless steel skirt

G Water pump cap

Instructions for use

SETUP (clamp & pot)

The Sous Vide circulator requires a 6-15L container or pot. Firmly lock the product by clamping it on the side of your pot.



SETUP (temp./timer)

1. Plug it into the outlet. You will hear a sound of beep. The “⏻” icon and the working lamp will be on and it will be in the standby mode. Press the “⏻” icon to enter the setting mode. Every pressing you will hear a sound of beep.

2. Temperature setting. Slide the scroll wheel to set the temperature.

3. Time setting. Press the “🕒” icon to set the time. You can find the timer blinks. First slide the scroll wheel to set hour, then press “🕒” again to set the minute. The timer will countdown when it meets the setting temperature.

4. Press the “⏻” icon to confirm the setting and the unit will work. If you want to change the setting, press and hold the “🕒” icon for 3 seconds, and then repeat the setting as above. The unit will stop automatically when it runs out of time and an “END” icon will show on the screen.

5. Press and hold the “⏻ ” icon for 3 seconds to stop.



Cleaning and maintenance

- Always turn off and unplug the unit.
- Internal service work must be performed by certified personnel only
- Make sure the system is at room temperature

Check for signs of damage including pulled cord or physical damage to the system or heaters. If any signs of physical damage are found, please send it back to the factory for replacement parts.

Install the skirt

Hold the unit and align the unlocking symbol and the arrow, rotate the skirt in clockwise direction until you can see the arrow and locking symbol are in the same horizontal position.



Uninstall the skirt

Hold the unit and rotate the skirt in anticlockwise direction to take off the skirt.



Maintenance (skirt/pump)

Turn the pump cap out of the lock position then pull off.
The skirt and pump cap can be placed into the dishwasher.



Maintenance (cleaning)

CLEANING THE CIRCULATOR

For cleaning the heating coil, pump shaft, and sensors, use dish soap, a soft tooth brush and rinse under water. Do not rinse the top part of the circulator including the main body into the water.



CLEANING THE SKIRT

To clean the stainless steel skirt and pump cover; place into a dishwasher or wash it into the sink with detergent.

Troubleshooting

Noise:

Under normal operation the system will hum due to the motor, impeller and cooling fan in operation.

Grinding noise:

The stainless steel skirt is loose. Push the stainless skirt up into the guide groove and turn to the right until you hear a click. With the skirt secure, the noise will go away. There also might be the chance the stirring shaft was inadvertently bent. If this is the case, unscrew the bottom pump disk and gently push the impeller until it is centered.

Slurping noise:

Your pump has formed a water vortex like when you are emptying out a bathroom sink or tub. Add more water or gently disturb water with a spoon. There is no sure way to eliminate a vortex from forming due to the pump rotation but usually will go away on its own.

Gurgling + Woosh noise:

The pump is sucking air - add more water. You should also see small bubbles in your tank.

Food damage:

The pump's water jet is cracking eggs or damaging fish fillets: turn the pump outlet to face the container wall; this will greatly temper the flow of the pump output. It is also good practice to bag eggs to prevent them from being "blown" around in certain containers.

System will not turn on:

Check power plug and breakers.

Low water level alarm:

Add more water – the water level can be dropped during operation by the pump due to the water turbulence.

Low water level alarm turns on after a few seconds of operation:

Add more water – The pump generates "waves" – sometimes these waves will cause the water level at the sensors to fluctuate up and down. The waves sometimes drop the water level right under the sensor and will cause a low water alarm. This is normal and you just need to add more water.

Temperature read does not match thermometer:

Sous Vide circulators are calibrated to a scientific platinum primary standard which is far more accurate than store thermometers.

Lights in house are slightly flickering when system is on:

This is normal as the circulator is modulating power.

Guarantee

- We provide a 24 month guarantee for this product, commencing from the date of sale, for faults which are attributable to production or material faults.
- Your legal guarantee entitlements in accordance with § 439 ff. BGB-E remain unaffected by this.
- The guarantee does not include damages, which were incurred as a result of improper handling or use, as well as malfunctions which only have a minor effect on the function or the value of the device. Consumables, transit damages, inasmuch as we are not responsible for these, as well as damages, which were incurred as a result of any repairs that were not performed by us, are also excluded from the guarantee entitlements.
- This device is designed for use in domestic situations and has the appropriate performance levels.
- Any use in commercial situations is only covered under the guarantee to the extent that it would be comparable with the stresses of being used in a domestic situation. It is not intended for any additional, commercial use.
- In the event of justified complaints, we will repair the faulty device at our discretion or replace it with a trouble-free device.

Any pending faults must be reported within 14 days of delivery.

All further claims are excluded.

To enforce a guarantee claim, please contact us prior to returning the device (always provide us with proof of purchase).

Disposal of the old device



Old electric and electronic devices frequently still contain valuable materials. However, they also contain damaging substances, which were necessary for their functionality and safety. If these were put in the non-recyclable waste or were handled incorrectly, they could be detrimental to human health and the environment. Therefore, do not put your old device into the non-recyclable waste under any circumstances.

PLEASE NOTE

- Utilize the collection point, established in your town, to return and recycle old electric and electronic devices. If necessary, contact your town hall, local refuse collection service or your dealer for information.
- Ensure that your old device is stored safely away from children until it is taken away.

Technical data

Product	Sous vide cooker
Model	99334
Mains data	230V, 50Hz
Power consumption	800W
Temperature	90 °C
Temperature Stability °C	± 0.5°C
Circulation pump:	8L pm Max
Timer	Max. 99 hours 59 minutes

Service and CE regulations

Hereby, Trebs B.V., Thermiekstraat 1a, 6361 HB Nuth, The Netherlands, declares that this product is in compliance with the essential EU directive requirements.

The declaration of conformity may be consulted via techdoc@commaxxgroup.com



you have any further questions about the product after reading this manual, please contact the Trebs customer service:

Trebs BV

Thermiekstraat 1a, 6361 HB, Nuth, The Netherlands, Internet: www.trebs.nl

Allgemeine Sicherheitshinweise

- Dieser Abschnitt beschreibt potentielle Gefahrenquellen, die bei der Verwendung des Sous-Vide-Zirkulators entstehen können und nennt wichtige Sicherheitsvorkehrungen.
- Arbeitsplatten wie beispielsweise Marmor- oder Corian-Arbeitsplatten halten der Hitze nicht stand, die durch den Zirkulator entwickelt wird. Das Kochgefäß auf eine Arbeitsplatte aus einem anderen Material stellen, um Schäden vorzubeugen.
- Keine Verlängerungskabel verwenden. Das Gerät niemals in Betrieb nehmen, wenn der Netzstecker oder das Netzkabel beschädigt sind. Nur ordnungsgemäß geerdete Netzsteckdosen verwenden.
- Das Gerät nur maximal bis zur oberen eingeätzten Markierung an der rostfreien Edelstahlverkleidung eintauchen. Nur die rostfreie Edelstahlverkleidung und das Pumpengehäuse sind spülmaschinenfest. Den Netzstecker vor der Reinigung oder bei Nichtbenutzung aus der Netzsteckdose ziehen.
- Verbrennungsgefahr – sowohl Kochgefäß als auch die rostfreien Edelstahlteile des Zirkulators sowie die Nahrungsmittelbeutel werden bei Benutzung heiß. Topflappen oder Ofenhandschuhe verwenden. Das Gerät vor der Entleerung des Wasserbades abkühlen lassen.
- Das Gerät ist für den Innenraumeinsatz bestimmt und kein Spielzeug.
- Nicht auseinandernehmen. Alle Warnaufkleber beachten. Keine Warnaufkleber entfernen.
- Den Zirkulator für nichts anderes als für seinen vorgesehenen Zweck verwenden. (wie beispielsweise Laboreinsätze oder Erhitzen eines Wasserbades)
- Den sicheren Sitz des Geräts durch Festklemmen an einer Seite des Kochbehälters sicherstellen. Den Kochbehälter auf eine ebene Oberfläche stellen, um einem Herauslaufen bzw. Herausspritzen vorzubeugen. Das Gerät weder auf Herde noch in Öfen stellen.
- Kein entionisiertes Wasser verwenden.
- Bevor der Netzstecker in die Netzsteckdose gesteckt wird, die Übereinstimmung der Netzspannung der Netzsteckdose mit der auf dem Typenschild angegebenen Netzspannung überprüfen.
- Darauf achten, dass Kinder nicht mit dem Gerät spielen oder es benutzen. Sowohl das Gerät als auch seine Kabel außerhalb der Reichweite von Kindern halten.
- Niemals ein beschädigtes Gerät verwenden. Bei Beschädigungen des Geräts für eine Überprüfung bzw. Reparatur mit einer autorisierten Reparaturwerkstatt in Verbindung setzen.
- Wenn das Netzkabel beschädigt ist, ist dieses zur Gefahrenvorbeugung durch den Hersteller, seiner Vertragswerkstatt oder einer anderen qualifizierten Person zu ersetzen.
- Das Kabel nicht mehr als wirklich notwendig über eine Tischkante bzw. Arbeitsplatte hängen lassen und den Kontakt mit heißen Oberflächen vermeiden.
- Das Gerät ausschalten und den Netzstecker aus der Netzsteckdose ziehen, bevor Zubehörteile ausgewechselt werden oder sich den Teilen genähert wird, die beweglich sind.
- Dieses Gerät ist nicht vorgesehen zur Nutzung durch Personen (Kinder eingeschlossen) mit eingeschränkten körperlichen, sensorischen oder psychischen Fähigkeiten oder unzureichender Erfahrung oder Vorkenntnis, es sei denn, die Verbrennungsgefahr wurde hinreichend verstanden und sie wurden in der sicheren Benutzung des Gerät durch eine für sie verantwortliche Person unterwiesen oder werden von dieser beaufsichtigt.
- Um sicherzustellen, dass Kinder nicht mit dem Gerät spielen, sind diese zu beaufsichtigen

Der Sous-Vide-Zirkulator ist nur für die Verwendung mit Wasser bestimmt und nicht für andere Flüssigkeiten.

Das Produkt

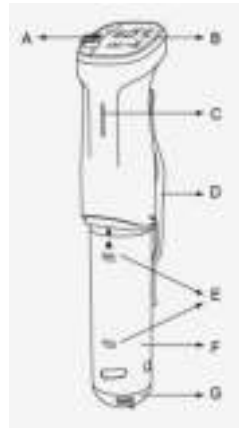

A Scrollrad

B Bedienschnittstelle

C In-Betrieb-LED

D Halter

E Max. und min. Wasserfüllstand

F Rostfreie Edelstahlverkleidung

G Abdeckung Wasserpumpe

Bedienungshinweise

AUFBAU (Halter und Gefäß)

Der Sous-Vide-Zirkulator benötigt ein Kochgefäß mit 6 – 15 l Fassungsvermögen. Stellen Sie den sicheren Sitz des Geräts durch Festklemmen an einer Seite des Kochbehälters sicher.

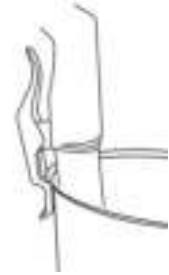

EINSTELLUNG (Temp./Timer)

1. Stecken Sie den Netzstecker in eine Netzsteckdose. Ein Beep-Sound ertönt. Sowohl das „⏻“-Symbol als auch die In-Betrieb-LED blinken und das Gerät wechselt in den Standby-Modus. Drücken Sie das „⏻“-Symbol, um in den Einstellungsmodus zu gelangen. Ein Beep-Sound ertönt bei jedem Drück.
2. Temperatureinstellung: Schieben Sie das Scrollrad, um die Temperatur einzustellen.
3. Timereinstellung: Drücken Sie das „🕒“-Symbol, um den Timer einzustellen. Das Timer-Symbol blinkt. Schieben Sie zuerst das Scrollrad, um die Stunden einzustellen. Drücken Sie danach „🕒“ erneut, um die Minuten einzustellen. Wurde die eingestellte Temperatur erreicht, beginnt der Timer mit dem Herunterzählen der Zeit.
4. Drücken Sie das „⏻“-Symbol, um die Einstellungen zu bestätigen. Danach fängt das Gerät an zu arbeiten. Halten Sie das „🕒“-Symbol für 3 Sekunden gedrückt, wenn Sie die Einstellungen ändern wollen. Wiederholen Sie anschließend oben beschriebene Einstellungsschritte. Wenn die Zeit abgelaufen ist, stoppt das Gerät automatisch. Auf der Anzeige erscheint nun das „END“ (ENDE)-Symbol.
5. Halten Sie das „⏻“-Symbol für 3 Sekunden gedrückt, um die Gerätefunktion zu beenden.



Reinigung und Pflege

- Schalten Sie das Gerät immer aus und ziehen Sie den Netzstecker aus der Netzsteckdose.
- Interne Wartungsarbeiten sind durch qualifiziertes Fachpersonal ausführen zu lassen.
- Das Gerät muss Raumtemperatur besitzen.

Prüfen Sie das Gerät auf Beschädigungen einschließlich Beschädigungen am Kabel oder am Gerätematerial sowie der Heizeinheit. Schicken Sie das Gerät für den Austausch der beschädigten Teile zurück zur Werkstatt, wenn Anzeichen von Materialbeschädigungen festgestellt wurden.

Montage der Verkleidung

Halten Sie das Gerät fest und bringen Sie das Entriegelungssymbol und den Pfeil in Übereinstimmung. Drehen Sie nun solange die Verkleidung in Uhrzeigerrichtung, bis sich das Verriegelungssymbol und der Pfeil auf der gleichen horizontalen Position befinden.



Demontage der Verkleidung

Halten Sie das Gerät fest. Drehen Sie die Verkleidung gegen Uhrzeigerrichtung, um die Verkleidung abnehmen zu können.



Pflege (Verkleidung/Pumpe)

Drehen Sie die Abdeckung der Wasserpumpe aus der Verriegelungsposition heraus. Nehmen Sie anschließend die Abdeckung der Wasserpumpe ab. Sowohl Verkleidung als auch Wasserpumpenabdeckung können im Geschirrspüler gereinigt werden.



Pflege (Reinigung)

REINIGUNG DES ZIRKULATORS

Verwenden Sie für die Reinigung der Heizspirale, der Pumpenwelle und der Sensoren Spülmittel und eine weiche Zahnbürste. Spülen Sie die Teile anschließend mit Wasser ab.

Achten Sie darauf, dass die oberen Teile des Zirkulators einschließlich der Haupteinheit nicht mit Wasser in Berührung kommen.



REINIGUNG DER VERKLEIDUNG

Sie können die rostfreie Edelstahlverkleidung und die Wasserpumpenverkleidung mit einem Geschirrspüler reinigen oder im Spülbecken mit Spülmittel abwaschen.

Fehlerdiagnose

Geräusche:

Bei normalem Betrieb summt das Gerät durch die Bewegungen von Motor, Impeller und Kühlgebläse.

Schleifgeräusche:

Die rostfreie Edelstahlverkleidung ist locker. Drücken Sie die rostfreie Edelstahlverkleidung nach oben in die Führungsrillen. Drehen Sie sie danach solange nach rechts, bis Sie ein Klicken hören. Wenn die rostfreie Edelstahlverkleidung fest sitzt, wird kein Schleifgeräusch mehr hörbar sein. Es besteht auch die Möglichkeit, dass die Rührwelle unbeabsichtigt verrutscht ist. Schrauben Sie in diesem Fall die untere Wasserpumpenscheibe ab und zentrieren Sie den Impeller durch vorsichtiges Drücken.

Schlürfgeräusche:

Die Wasserpumpe hat einen Wasserstrudel ähnlich dem beim Entleeren einer Badewanne oder eines Spülbeckens gebildet. Geben Sie mehr Wasser hinzu oder brechen Sie diesen Strudel vorsichtig mit einem Löffel. Es gibt keinen sicheren Weg, die Bildung eines Wasserstrudels durch die Rotation der Wasserpumpe zu verhindern, jedoch löst sich der Strudel für gewöhnlich wieder von alleine auf.

Glucksende und rauschende Geräusche:

Die Pumpe zieht Luft – Füllen Sie mehr Wasser auf. Weiterhin sollten auch kleine Bläschen im Kochgefäß sichtbar sein.

Nahrungsmittelbeschädigungen:

Der Wasserstrom der Wasserpumpe zerbricht Eierschalen oder beschädigt Fischfilets: Drehen Sie den Pumpenausgang so, dass er zur Kochgefäßwand zeigt. Dadurch wird die aus der Pumpe austretende Strömung abgeschwächt. Ebenfalls bewährt hat sich, die Eier einzupacken, um sie davor zu bewahren, im Kochgefäß „hin- und hergeblasen“ zu werden.

Das Gerät schaltet sich nicht ein:

Überprüfen Sie Stromkabel und Lastschalter.

Alarm geringer Wasserfüllstand:

Füllen Sie Wasser auf – Der Wasserfüllstand kann durch Wasserverwirbelungen sinken, die durch die Wasserpumpe entstehen.

Alarm geringer Wasserfüllstand nach einigen Betriebssekunden:

Füllen Sie Wasser auf – Die Pumpe erzeugt „Wellen“, welche u.U. dazu führen können, dass der Wasserpegel bei den Sensoren schwankt. Dadurch kann es vorkommen, dass der Wasserpegel unter den Minimalwasserpegel bei den Sensoren gerät und der Alarm für geringen Wasserfüllstand ausgelöst wird. Das ist kein Fehler. Sie müssen lediglich etwas mehr Wasser auffüllen.

Der angezeigte Temperaturwert des Geräts stimmt nicht mit dem eines anderen Thermometers

überein:

Der Sous-Vide-Zirkulator ist nach dem wissenschaftlichen Platinstandard geeicht, welcher sehr viel präziser ist als der Abgleich handelsüblicher Thermometer.

Die Gehäuse-LED flackert leicht bei eingeschaltetem Gerät:

Das ist kein Fehler, weil das Gerät Strom moduliert.

Garantie

1. Der Hersteller gewährt eine Garantie von mindestens 1 Jahr (Deutschland: 2 Jahre) in Übereinstimmung mit den gesetzlichen Regelungen des Landes, in dem der Kunde ansässig ist, beginnend mit dem Datum, an dem das Gerät an den Kunden verkauft worden ist.
2. Die Garantie deckt dabei nur Material- und Verarbeitungsfehler ab.
3. Reparaturen dürfen in der Garantiezeit nur von einer autorisierten Vertragswerkstatt durchgeführt werden. Wenn Sie einen Garantieanspruch stellen, ist der Original-Kaufbeleg (mit Kaufdatum) beizulegen.
4. Keine Garantie wird gewährt im Fall von:
 - a. Normalen Abnutzungserscheinungen
 - b. Unsachgemäßer Verwendung, wie beispielsweise Überlasten des Geräts, Verwendung von nicht-zertifiziertem Zubehör usw.
 - c. Gewalteinwirkung, Beschädigung durch höhere Gewalt
 - d. Beschädigungen, die auf die Nichtbeachtung der Bedienungsanleitung zurückzuführen sind, wie beispielsweise der Anschluss an eine nicht unterstützte Spannungsquelle, Nichteinhaltung der Aufbauanleitung usw.
 - e. Teilweise oder vollständige Demontage des Geräts

Entsorgung des Altgeräts



Dieses Kennzeichen bedeutet, dass dieses Gerät innerhalb der EU nicht zusammen mit anderen Haushaltsabfällen entsorgt werden darf. Wir möchten Sie daher bitten, uns mit Ihrem Beitrag bei der Ressourcenschonung und beim Umweltschutz zu unterstützen. Nutzen Sie hierfür bitte die Rückgabestellen bzw. Sammelstationen oder setzen Sie sich bitte mit Ihrem Händler in Verbindung, der Ihnen dieses Gerät verkauft hat. Dieser wird das Gerät umweltgerecht recyceln.

Technische Informationen

Produkt	Sous vide stick
Modell	99334
Data	230V, 50Hz
Power	800W
Temperature	90 °C
Temperature Stability °C	± 0.5°C
Circulation pump:	8L pm Max
Timer	Max. 99 St 59 min.

Kundendienst und CE-Richtlinien

Hiermit erklärt Trebs B.V., Thermiekstraat 1a, 6361 HB Nuth, Niederlande, dass dieses Produkt den grundlegenden Anforderungen der EU-Richtlinie entspricht.

Die Konformitätserklärung kann über techdoc@commaxxgroup.com angefordert werden.



Wenn Sie nach dem Lesen dieses Handbuchs noch weitere Fragen zum Produkt haben, setzen Sie sich bitte mit dem Trebs-Kundendienst unter:

Trebs BV

Thermiekstraat 1a, 6361 HB, Nuth, The Netherlands, Internet: www.trebs.nl

Règles de sécurité générales

- Cette section explique les dangers potentiels en cas de fonctionnement du circulateur Sous-Vide et indique de nombreuses précautions de sécurité importantes.
- Des comptoirs tels que le marbre et Corian ne résistent pas à la chaleur générée par le circulateur. Placez le récipient de cuisson sur une surface différente afin d'éviter des dommages.
- N'utilisez pas de rallonge. N'utilisez jamais de cordon ou de fiche endommagés avec l'appareil. Utilisez uniquement des prises secteur correctement mises à la terre.
- N'immergez pas le système au-delà de la marque gravée supérieure de la jupe en acier inoxydable. Seule la jupe en acier inoxydable et le corps de pompe peuvent être lavés au lave-vaisselle. Débranchez l'appareil de la prise lorsqu'il n'est pas utilisé ou avant le début du procédé de nettoyage.
- Risque de brûlure : le conteneur de cuisson, la partie en acier inoxydable du circulateur, ainsi que les sachets d'aliments deviennent tous brûlants pendant utilisation. Utilisez des maniques ou une pince pour les manipuler. Laissez le système refroidir avant de vider le bain d'eau.
- Ce système est un appareil d'intérieur et n'est pas un jouet.
- Ne le démontez pas. Observez toutes les étiquettes d'avertissement. Ne décollez pas les étiquettes d'avertissement.
- Utilisez uniquement cet appareil aux fins indiquées dans le manuel. (Par ex. : travail de laboratoire ou chauffage d'un spa)
- Bloquez fermement le produit en le serrant sur le côté de votre conteneur. Placez le conteneur sur une surface uniforme afin d'éviter un déversement et un basculement. Ne posez pas l'appareil sur un four ou dans un four.
- N'utilisez pas d'eau désionisée (eau DI).
- Avant de brancher l'appareil dans une prise, vérifiez si la tension du secteur correspond à celle figurant sur la plaque signalétique de l'appareil.
- Ne laissez pas les enfants utiliser et jouer avec cet appareil. Conservez l'appareil et son cordon hors de portée des enfants.
- N'utilisez pas l'appareil s'il est endommagé. S'il a été endommagé, apportez-le à un réparateur agréé pour le faire examiner ou réparer.
- Si le cordon d'alimentation est endommagé, il doit être remplacé par le fabricant, son service après-vente ou une personne similairement qualifiée afin d'éviter tout danger.
- Ne laissez pas le cordon pendre de la table ni toucher une surface chaude.
- Éteignez l'appareil et débranchez-le du secteur avant de changer d'accessoires ou d'approcher des éléments amovibles durant l'utilisation.
- Cet appareil n'est pas destiné à être utilisé par des personnes (y compris des enfants) aux capacités physiques, sensorielles ou mentales réduites, ou manquant d'expérience et de connaissances, à moins qu'elles ne soient supervisées ou instruites sur l'utilisation sûre de l'appareil et qu'elles ont compris les risques encourus.
- Les enfants doivent être surveillés afin de s'assurer qu'ils ne jouent pas avec l'appareil

Les circulateurs Sous-Vide sont conçus pour être utilisés uniquement avec de l'eau et pas d'autres liquides.

L'appareil

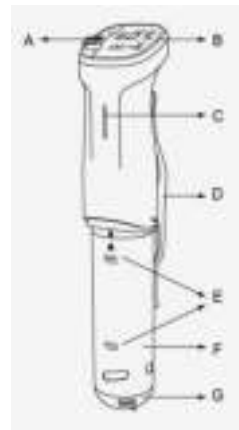

A Molette

B Interface de commande

C Éclairage de travail

D Pince

E Niveau d'eau Max et Min

F Jupe en acier inoxydable

G Couvercle de pompe d'eau





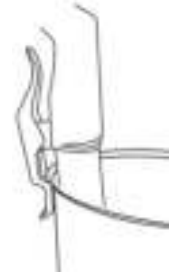

Mode d'emploi

CONFIGURATION (pince et casserole)

Le circulateur Sous-Vide nécessite un récipient ou une casserole de 6 à 15 L. Bloquez fermement le produit en le serrant sur le côté de votre casserole.



CONFIGURATION (temp./minuteur)

1. Branchez-le à la sortie. Vous entendrez un bip sonore. L'icône «  » et le voyant d'état clignoteront et l'appareil passera en mode veille. Appuyez sur l'icône «  » pour accéder au mode de réglage. Vous entendrez un bip sonore quand chaque fois que vous appuyez sur la touche.
2. Réglage de la température Utilisez la molette pour régler la température.
3. Réglage de l'heure Appuyez sur l'icône «  » pour régler l'heure. Le minuteur clignote. Utilisez d'abord la molette pour régler les heures, puis appuyez sur «  » pour régler les minutes. Le minuteur commencera un compte à rebours en atteignant la température de consigne.
4. Appuyez sur l'icône «  » pour confirmer le réglage et l'appareil fonctionnera. Si vous souhaitez modifier le réglage, maintenez enfoncé l'icône «  » pendant 3 secondes, puis recommencez le réglage comme ci-dessus. L'appareil s'arrêtera automatiquement lorsque le temps sera écoulé et une icône « END » (FIN) s'affichera sur l'écran.
5. Maintenez enfoncé le bouton «  » pendant 3 secondes pour l'arrêter.



Nettoyage et entretien

- Éteignez et débranchez toujours l'appareil.
- Toute intervention sur l'intérieur de l'appareil doit être effectuée uniquement par un technicien agréé.
- Vérifiez que le système est à température ambiante.

Vérifiez s'il y a des signes de dommages tels qu'un cordon tiré ou des dommages matériels au système ou aux réchauffeurs. Si vous constatez des signes de dommages matériels, renvoyez l'appareil à l'usine pour des pièces de rechange.

Installation de la jupe

Tenez l'appareil et alignez le symbole de déverrouillage et la flèche, pivotez la jupe dans le sens horaire jusqu'à ce que vous voyiez la flèche et le symbole de verrouillage dans la même position horizontale.



Désinstallation de la jupe

Tenez l'appareil et pivotez la jupe dans le sens anti-horaire pour démonter la jupe.



Entretien (jupe/pompe)

Tournez le couvercle de pompe hors de la position de verrouillage, puis détachez-le. La jupe et le couvercle de pompe peuvent être mis au lave-vaisselle.



Entretien (nettoyage)

NETTOYAGE DU CIRCULATEUR

Pour nettoyer la bobine de chauffage, l'arbre de pompe et les capteurs, utilisez du liquide-vaisselle et une brosse à dents, puis rincez-les sous l'eau.

Ne rincez pas dans l'eau la partie supérieure du circulateur, incluant le corps principal.



NETTOYAGE DE LA JUPE

Pour nettoyer la jupe en acier inoxydable et le couvercle de pompe, mettez-les au lave-vaisselle ou lavez-les dans l'évier avec du détergent.

Dépannage

Bruit :

En fonctionnement normal, le système bourdonnera à cause du fonctionnement du moteur, de l'impulseur et du ventilateur de refroidissement.

Bruit de grincement :

La jupe en acier inoxydable est desserrée. Poussez la jupe en acier inoxydable vers le haut dans la rainure de guidage et tournez-la vers la droite jusqu'à entendre un déclic. Avec la jupe fixée, le bruit disparaîtra. Il peut également y avoir une chance que l'axe d'agitateur a été tordu par inadvertance. Si c'est le cas, dévissez le disque de pompe inférieur et poussez délicatement l'axe d'impulseur jusqu'à ce qu'il soit centré.

Bruit d'aspiration :

Votre pompe a formé un tourbillon d'eau comme quand vous videz votre évier ou baignoire. Rajoutez de l'eau ou agitez doucement l'eau avec une cuillère. Il n'y a pas de moyen sûr d'éliminer la formation de tourbillon en raison de la rotation de la pompe, mais cela disparaît généralement tout seul.

Bruit de gargouillement + claquement :

La pompe aspire de l'air. Rajoutez de l'eau. Vous devriez également voir de petites bulles dans votre cuve.

Domages aux aliments :

Le jet d'eau de la pompe casse des œufs ou endommage des filets de poisson : tournez la sortie de pompe pour qu'elle soit face à la paroi du conteneur, ce qui adoucit considérablement le flux de sortie de pompe. Il est également une bonne pratique d'ensacher les œufs afin de les empêcher d'éclater dans certains conteneurs.

Le système ne se met pas en marche :

Vérifiez la fiche d'alimentation et les fusibles.

Alarme de niveau d'eau bas :

Rajoutez de l'eau. Le niveau d'eau peut chuter pendant le fonctionnement de la pompe à cause des turbulences de l'eau.

L'alarme de niveau d'eau bas se désactive après quelques secondes de fonctionnement :

Rajoutez de l'eau. La pompe génère des vagues qui font parfois fluctuer le niveau d'eau sur les capteurs. Ces vagues font parfois baisser le niveau d'eau juste en dessous du capteur et causent une alarme de niveau d'eau bas. Cela est normal et il suffit de rajouter de l'eau.

La mesure de température ne correspond pas au thermomètre :

Les circulateurs Sous-Vide sont étalonnés à une norme primaire de platine scientifique qui est bien plus précise que les thermomètres du commerce.

Les éclairages dans la maison scintillent légèrement quand le système est en marche :

Cela est normal, car le circulateur module la puissance.

Garantie

1. Le fabricant fournit une garantie conformément à la législation du pays de résidence du client, avec un minimum de 1 an (Allemagne : 2 ans), à compter de la date à laquelle l'appareil est vendu à l'utilisateur final.
2. La garantie couvre uniquement des défauts de matériaux et de fabrication.
3. Les réparations sous garantie peuvent être effectuées uniquement par un centre de réparation agréé. Lors d'une réclamation sous garantie, vous devez soumettre la facture originale (avec la date d'achat).
4. La garantie ne s'applique pas dans les cas suivants :
 - a. Usure normale
 - b. Usage incorrect tel qu'une surcharge de l'appareil ou l'utilisation d'accessoires non approuvés
 - c. Usage de la force, dommages causés par des influences externes
 - d. Dommages causés par la non observation du mode d'emploi, par ex. branchement à une prise secteur inadéquate ou non observation des instructions d'installation
 - e. Appareil partiellement ou complètement démontés

Mise au rebut de l'appareil usagé



Ce marquage indique qu'au sein de l'UE ce produit ne doit pas être jeté avec les produits ménagers. Pour prévenir les dommages éventuels sur l'environnement ou la santé humaine causés par une mise au rebut incontrôlée des déchets, recyclez l'appareil de manière responsable afin d'encourager la réutilisation durable des ressources matérielles. Pour renvoyer votre appareil usagé, veuillez utiliser les systèmes de renvois et de collectes ou contactez le revendeur auprès duquel le produit a été acheté. Ces professionnels peuvent apporter ce produit sur un site où il sera recyclé de manière à protéger l'environnement.

Caractéristiques techniques

Produit	Sous vide stick
Modèle	99334
Date	230V, 50Hz
Power	800W
Température	90 °C
Temperature stable °C	± 0.5°C
Circulation pompe:	8L pm Max
Timer	Max. 99 h 59 min.

Service après-vente et normes CE

Trebs B.V., Thermiekstraat 1a, 6361 HB Nuth, Pays-Bas, déclare par la présente que ce produit est conforme aux exigences essentielles des directives européennes.

La déclaration de conformité peut être consultée sur techdoc@commaxxgroup.com



Si vous avez d'autres questions concernant le produit après avoir lu ce mode d'emploi, contactez le service après-vente de Trebs :

Trebs BV

Thermiekstraat 1a, 6361 HB, Nuth, The Netherlands, Internet: www.trebs.nl

