

Lenco

STEREO UKW RADIO MIT CD SPIELER SCD-24

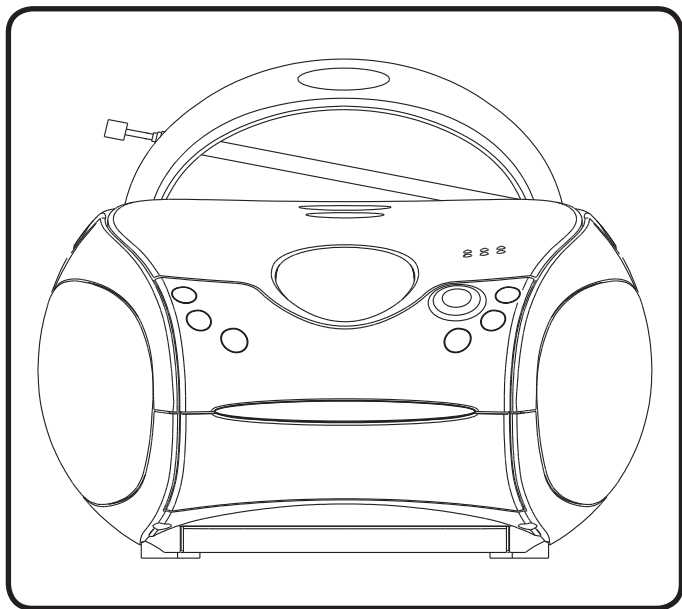

BENUTZERHANDBUCH

Informationen und Hilfestellung erhalten Sie unter www.lenco.com



WARNUNG

KLASSE 1 LASERPRODUKT

CLASS 1 LASER PRODUCT
APPAREIL À LASER DE CLASSE 1
PRODUCTO LASER DE CLASE 1

ACHTUNG
UNSICHTBARE LASERSTRAHLUNG WIRD
AUSGESETZT, WENN DAS GERÄT
GEOFFNET IST UND DIE S
ICHERHEITSVORRICHTUNGEN AUSSER
KRAFT GESETZT SIND.
VERMEIDEN SIE KONTAKT MIT DEM
LASERSTRAHL.



Dieses Produkt verwendet eine Niedrigstrom-Laservorrichtung.

Warnung: Nicht die Linse berühren.

BATTERIEN NICHT INS FEUER WERFEN!

VORSICHTSMASSNAHMEN

Befolgen Sie bitte die folgenden Vorsichtsmaßnahmen in Bedienungshinweise.

AUFSTELLUNG

Benutzen Sie das Gerät nicht unter besonders heißen, staubigen oder feuchten Umständen.

- Stellen Sie das Gerät auf eine flache, ebenen Unterlage.
- Behindern Sie nicht die Luftzirkulation des Geräts, indem Sie es an Orte mit schlechter Belüftung stellen, oder Sie es mit einem Tuch beobachten, oder es mit einem Tuch andecken bzw. auf einen Teppich stellen.

SICHERHEIT

- Wenn Sie das Gerät an den Strom anschließen oder den Stecker herausziehen, ziehen Sie immer am Stecker, niemals am Kabel. Am Netzkabel ziehen kann zu Beschädigungen und Gefahren führen.
- Wenn Sie das Gerät für längere Zeit nicht benutzen, ziehen Sie bitte den Stecker aus der Steckdose.

STROMNETZ

- Vor der Inbetriebnahme überprüfen Sie bitte, ob die Netzspannung mit der Gerätespannung übereinstimmt.

KONDENSATION

Wassertropfen und Kondensation können sich innerhalb des CD-Players bilden, wenn das Gerät in einem warmen und feuchten Raum aufgestellt wird.

- Wenn sich innerhalb des Geräts Kondensation gebildet hat, kann es sein, dass das Gerät nicht richtig funktioniert.
- Lassen Sie das Gerät für ein oder zwei Stunden an, oder erhöhen Sie die Raumtemperatur langsam, vor einer weiteren Benutzung.
- Vergewissern Sie sich, dass ein Minimalabstand von mindestens 5 cm um den Apparat herum eingehalten wird.
- Vergewissern Sie sich, dass keine der Öffnung durch Gegenstände wie z. B. Zeitungen, Tischtücher, Vorhänge o.ä. abgedeckt ist.
- Gegenstände mit offenen Flammen wie z. B. Kerzen sollten niemals auf das Gerät gestellt werden.
- Achten Sie immer auf die richtige Entsorgung leerer Batterien.
- Benutzen Sie das Gerät nur in moderaten Klimazonen (nicht für tropisches Klima geeignet).
- Setzen Sie das Gerät niemals Wassertropfen oder -spritzern aus.
- Gegenstände, die mit Flüssigkeiten gefüllt sind, wie z. B. Vasen sollten niemals auf das Gerät gestellt werden.

Bei Problemen ziehen Sie immer zuerst den Netzstecker aus der Steckdose und wenden Sie sich an ausgebildetes Wartungspersonal.



Das Blitzsymbol im Dreieck weist den Benutzer auf "gefährliche Hochspannung" im Inneren des Gerät hin.

CAUTION
STROMSCHLAGEFAHR
NICHT ÖFFNEN

ACHTUNG: Zur Verringerung eventueller Stromschlaggefahr öffnen Sie niemals das Gehäuse (bzw. Geräterückseite). Es befinden sich keine Teile im Gerät, die vom Benutzer gewartet werden können. Wenden Sie sich nur an ausgebildetes Wartungspersonal.



Das Ausrufezeichen im Dreieck weist den Benutzer auf wichtige beiliegende Anweisungen zum Produkt hin.

Im Falle von Funktionsstörungen durch statische Elektrizität muss das Gerät durch Herausziehen des Steckers resettet werden.



BEDIENELEMENTE

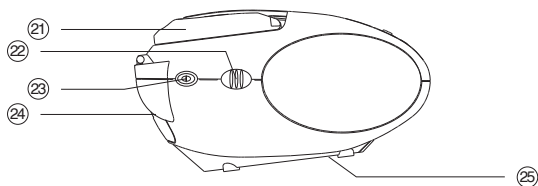
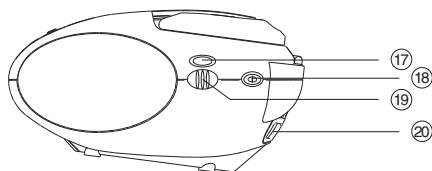
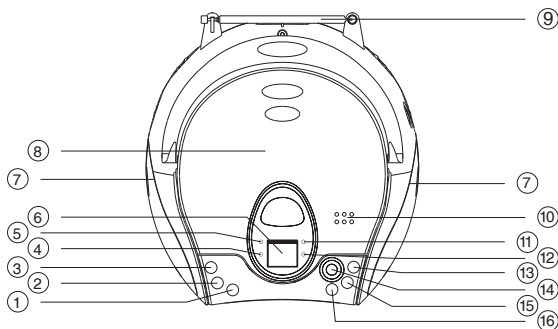

- | | |
|---|---------------------------------------|
| 1. CD-PROGRAMM | 12. WIEDERGABE-/PAUSE-TASTE ▶▶ |
| 2. CD-WIEDERHOLTASTE | 13. BACK/FB-TASTE ◀◀ |
| 3. BBS-TASTE
(TASTE ZUR BASSVERSTÄRKUNG) | 14. STOP-TASTE ■ |
| 4. EIN/AUS ANZEIGE | 15. ABSTIMMSKALAE |
| 5. CD-ANZEIGEFENSTER | 16. BETRIEBSARTENWAHLSCHALTER |
| 6. DYNAMISCHER LAUTSPRECHER | 17. ABSTIMMKNOPF |
| 7. CD FACH | 18. STROMANSCHLUSS |
| 8. TELESKOPANTENNE | 19. TRAGEGRIFF |
| 9. CD-FACH ÖFFNEN/SCHLIESSEN | 20. LAUTSTÄRKE |
| 10. FM-STEREO-ANZEIGER | 21. COMMUTATEUR DES FONCTIONS |
| 11. NEXT/FF-TASTE ▶▶ | 22. KOPFHÖRERBUCHSE |
| | 23. BATTERIEFACHDECKEL |
| | 25. |

DE 1

SPEISUNG

AC-Speisung

1. Prüfen Sie, ob die Stromspannung Ihres Stromnetzes den Angaben auf dem Typenschild (an der Rückseite des Gerätes) entspricht. Sollte dies nicht der Fall sein, wenden Sie sich bitte an Ihren Händler.
2. Schließen Sie die Stromschnur an Ihr Gerät und an eine Steckdose an. Das Gerät kann jetzt eingesetzt werden.
3. Zum vollständigen Abschalten des Stroms, wird der Stecker aus der Steckdose gezogen. Der Stecker muß auch dann herausgezogen werden, wenn man auf Batteriebetrieb umstellt oder zum Schutze des Gerätes während starker Gewitter.

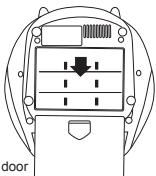

battery door

Werden Batterien nicht gemäß der hier gegebenen Beschreibung eingesetzt, kann elektrolytisches Leck entstehen und wird das Batteriegehäuse angegriffen oder die Batterien können zerplatzen. Aus diesem Grunde:

- Niemals Batterien verschiedenen Typs verwenden, z.B. Alkali- mit Zinkbatterien.
- Werden neue Batterien eingelegt, müssen alle Batterien ersetzt werden.
- Soll das Gerät längere Zeit über nicht benutzt werden, sind die Batterien zu entfernen.

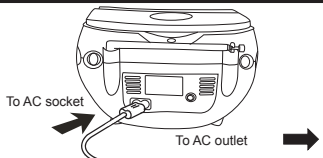

Möchten Sie die Lebensdauer der Batterien schonen, können Sie das Gerät auch jederzeit - und wenn eine Steckdose zur Verfügung steht - an das Stromnetz anschließen. Bevor Sie Batterien einlegen, achten Sie darauf, daß das Stromkabel aus der Steckdose und vom Gerät abgezogen worden ist.

Batterien (Option)

1. Das Batteriefach öffnen und gemäß der Abbildung sechs Batterien des Typs R14 oder C einlegen.
2. Den Batteriefachdeckel wieder schließen und darauf achten, daß die Batterien richtig und fest eingelegt worden sind.
3. Sollen die Batterien längere Zeit über nicht verwendet werden oder sind sie verbraucht, müssen sie aus dem Gerät genommen werden.

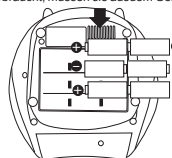

Insert 6 UM-2
(size C) batteries.

EINSTELLUNG DER LAUTSTÄRKE

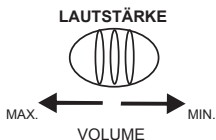

FÜR PRIVATEN HÖRGENUSS

Den Stecker der Kopfhörer (Diam. 3.5 mm Stereo-Ministecker) an die Kopfhörerbuchse anschließen. Ist ein Kopfhörer angeschlossen, werden die Lautsprecher automatisch abgeschaltet.

RADIOBETRIEB

1. Auf Stand RADIO schieben.

FUNCTION
RADIO



3. Auf einen Radiosender abstimmen.

TUNING



2. Den Wellenbereich wählen.

MODE
FM MONO FM ST.

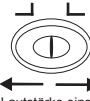

4. Die gewünschte Lautstärke einstellen

LAUTSTÄRKE



MAX. VOLUME MIN.

DE 2



FÜR EINEN BESSEREN EMPFANG



HINWEIS: 1. Wird ein FM-Stereosender empfangen und ist der Bereichswahlschalter auf "FM STEREO" geschaltet, leuchtet die FM-Stereo-Anzeige.

ZUM ABSCHALTEN DES RADIOGERÄTES
Den Funktionsschalter auf Position OFF schieben.

WIEDERGABE EINER CD

1. Auf Position CD schieben



3. Eine CD - mit der beschrifteten Seite nach oben zeigend - einlegen.

4. Das CD-Fach schließen. Die CD beginnt zu rotieren und die Anzahl an Tracks wird im Display wiedergegeben.



2. Zum Öffnen des CD-Faches die Taste CD Öffnen/Schließen betätigen.

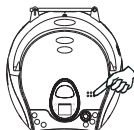

5. Auf die Taste Play/Pause drücken. Das Symbol „PLAY ▶“ und der Titel Nummer „01“ werden angezeigt.



CD-Anzeige

UNTERBRECHEN DER WIEDERGABE

Auf die Taste Play/Pause drücken, der Text „PLAY ▶“ blinkt. Die Taste noch einmal betätigen, um die Wiedergabe wieder aufzunehmen.



CD-Anzeige

BEENDEN DER WIEDERGABE

Auf die STOP-Taste drücken, wonach in der Anzeige das Symbol erscheint.

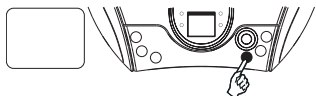

ZUM ÜBERSPRUNG AUF DEN BEGINN EINER SPUR

- Je nach der Richtung, in welcher der Übersprung stattfinden soll, auf die Übersprungtaste oder drücken.
- Die Wiedergabe wird an der gewählten Spur wieder fortgesetzt.
- Wird während der Wiedergabe kurz auf die Taste gedrückt, kehrt das Gerät zum Beginn der gerade wiedergegebenen Nummer zurück.
- Wird während der Wiedergabe kurz auf die Taste gedrückt dann wird die nächste Nummer wiedergegeben.



SCHNELLSUCHLAUF WÄHREND DER WIEDERGABE

- Während der Wiedergabe halten Sie die oder die Taste eingedrückt bis Sie an die gewünschte Stelle angelangt sind. Die CD wird wieder normal wiedergegeben.

Das Gerät wird automatisch ausgeschaltet, wenn innerhalb von 15 Minuten keine Eingabe erfolgt (im Stopp-Modus / CD-Fach geöffnet). Nach der automatischen Abschaltung stellen Sie den FUNKTIONSGLEITER auf die Position OFF (Aus) und anschließend auf RADIO / CD, um Musik zu hören.





WIEDERHOLUNGSFUNKTION

Mit dieser Funktion kann eine bestimmte Nummer oder können alle Nummern der CD wiederholt werden.

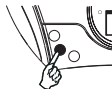

UM EINEN TITEL ZU WIEDERHOLEN

drücken Sie die Repeat Taste einmal während der Wiedergabe, die Repeat Anzeige leuchtet auf und blinkt

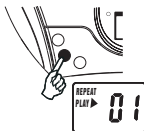

CD-Anzeige

UM DIE GANZE DISC ZU WIEDERHOLEN

drücken Sie die Repeat Taste zweimal bis die Anzeige aufleuchtet.

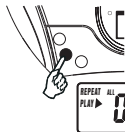

CD-Anzeige

UM DIE REPEAT EINSTELLUNGEN ZU LÖSCHEN

drücken Sie die Repeat Taste nochmal bis die Anzeige nicht mehr leuchtet.

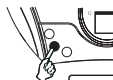

CD-Anzeige

Anmerkung zu CD-Rs/CD-RWs

- Da die Formate der CD-Rs/CD-RWs nicht standardisiert sind, kann nicht für die Wiedergabequalität und das Betriebsverhalten der CDs garantiert werden.
- Der Hersteller ist aufgrund der Unterschiede hinsichtlich Aufnahmebedingungen, Leistungsfähigkeit von PCs, Brennersoftware, Medien usw. nicht verantwortlich für die Abspielbarkeit von CD-Rs/CD-RWs.
- Bringen Sie auf keine Seite einer CD-R/RW irgendwelche Aufkleber oder Etiketten an. Dies könnte zu Fehlfunktionen führen.
- Um die Wiedergabe zu vereinfachen empfehlen wir daher, CD-R/RW-CDs zu verwenden, die keine Audio-Dateien enthalten.

VERSTÄRKUNG DER BÄSSE

Drücken Sie die BBS-Taste, um den BASS BOOST-Effekt zu aktivieren (Verstärkung der Bässe).

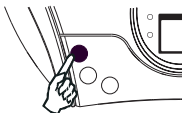

WIEDERGABE EINES PROGRAMMS

PROGRAMMWIEDERGABE

1. Drücken Sie die Taste "prog" und im Display erscheint die Anzeige "programm".
2. Durch Drücken der Taste "next/FF" oder "back/FB" wählen Sie den gewünschten CD Titel aus.
3. Bestätigen Sie ihre Auswahl durch Drücken der "prog" Taste. Der programmierte Titelplatz wird dann für eine Sekunde angezeigt.
4. Für weitere Speicherungen wiederholen Sie die Vorgänge 2 und 3.
5. Drücken Sie die "play/pause" Taste, um die programmierte Titelfolge zu starten. Während der Wiedergabe blinkt die anzeige "program" und die Taste "next/FF" und "back/FB" sind außer Funktion gesetzt.
6. Betätigen Sie die Taste "stop", um die programmierte Wiedergabe zu unterbrechen und auf normale Wiedergabe zu wechseln. Die Anzeige "programm" wird weiterhin angezeigt.
7. Drücken Sie die Taste "prog" und "play/pause", um die programmierte Titelfolge erneut zu starten.

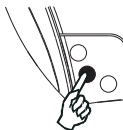

CD-Anzeige

"PROGRAM"

DE 4



**Achtung:**

1. Sie haben die Möglichkeit die Reihenfolge von maximal 20 CD-Titeln zu programmieren.
2. Die Programmierung wird erst gelöscht, wenn Sie die Auswurfaste betätigen oder den CD-Spieler ausschalten.

LÖSCHEN DES SPEICHERS (PROGRAMM)

Zum Löschen des Programms haben Sie zwei Möglichkeiten:

1. Betätigen Sie die STOP-Taste, wenn die Disc gestoppt ist.
2. Öffnen Sie das CD-Ladefach.

DER RICHTIGE UMGANG MIT CDs**DER RICHTIGE UMGANG MIT CDs**

CDs müssen mit Sorgfalt behandelt werden. Schmutz, Staub, Kratzer und Verzerrungen können unregelmäßige Wiedergabe der CD verursachen und die Tonqualität beeinflussen. Nach dem Abspielen einer CD diese immer sofort wieder in ihre Hülle legen.

HINWEIS: Indiesem CD-Spieler können ausschließlich mit dieser Marke versehene CDs abgespielt werden.



- CDs immer an den Rändern anfassen. Die Oberfläche NICHT berühren und nicht mit Papier oder Etiketten bekleben.

- Fingerabdrücke und Staub auf der Tonträgeroberfläche (glänzende Seite) der CD sollten immer sofort mit einem weichen Tuch abgewischt werden und zwar in geraden Zügen von der Mitte zum Rande hin. Keinerlei Reinigungsmittel verwenden, diese würden die CD beschädigen.

- Um Verziehen der CD zu vermeiden, setzen Sie diese niemals längere Zeit starker Sonne, extremen Temperaturen, Heizkörpern oder Feuchtigkeit aus.

VORSICHT

Um Beschädigung der CDs zu vermeiden, nie das CD-Fach öffnen, so lange sich die CD noch dreht.

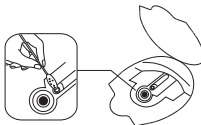
**TECHNISCHE DATEN****CD-Teil**

Kanäle:	2 kanäle
Signalrauschverhältnis:	60 dB
Gleichlaufschwankungen:	nicht messbar
Abtastfrequenz:	44.1 kHz 8 x over sampling
D/A-Wandlungsformat:	1 bit D/A-Umwandler
Typ von Pick-up:	Halbleiterlaser
Laser-Wellenlänge:	790 nm
Radio	
Frequenzbereich:	FM 87.5 - 108 MHz
Antennen:	Teleskopantenne
Allgemeines	
Ausgangsleistung:	1 W + 1 W (RMS)
Stromverbrauch:	13.5 W
Lautsprecher:	3" 8 OHM
Eingangsempfindlichkeit:	3.5MM
Stromversorgung:	AC : 230V ~ 50Hz DC : 9V (6 x 1.5V LR14/ "C"/UM2)
Abmessungen:	224(L) x 234(D) x 126(H)mm
Gewicht:	2.4 KGS

Änderungen der technischen Daten sind ohne Vorankündigung vorbehalten.

DE 5





Aufstellen des Geräts:

Moderne Möbel sind mit einer Vielzahl verschiedener Lacke und synthetischer Beschichtungen behandelt, die mit vielen unterschiedlichen Reinigungsprodukten gereinigt werden. Bestimmte dieser Mittel können Bestandteile enthalten, die die GummifüÙe des Geräts aufweichen. Die GummifüÙe des Geräts können Verfärbungen an Möbelflächen verursachen. Bei Bedarf das Gerät auf eine rutschsichere Fläche stellen.

Service und Hilfe

Für Informationen: www.lenco.com

Für Hilfe: <http://lencosupport.zendesk.com>

Lenco Hotlines:

Deutschland	0900-1520530	(Örtliche Gebühren)
Die Niederlande	0900-23553626	(Örtliche Gebühren + 1 ct p/min)
Belgien	02-6200115	(Örtliche Gebühren)
Frankreich	03-81484280	(Örtliche Gebühren)

Die Hotline erreichen Sie montags bis freitags von 9 bis 18 Uhr.

Wenn Sie Lenco kontaktieren, werden Sie immer nach der Modell- und Seriennummer des Geräts gefragt. Die Seriennummer finden Sie auf der Rückseite des Geräts. Bitte notieren Sie hier die Seriennummer:

Modell: SCD-24

Seriennummer: _____

Lenco bietet Leistungen und Garantien im Einklang mit Europäischem Recht. Im Falle von Reparaturen (sowohl während als auch nach Ablauf der Garantiezeit) sollten Sie deshalb Ihren Einzelhändler kontaktieren.

Beachten Sie: Es ist nicht möglich, Geräte für Reparaturen direkt an Lenco zu schicken.

Wichtiger Hinweis:

Falls dieses Gerät von einem nicht autorisierten Kundendienst geöffnet oder darauf zugegriffen wird, erlischt die Garantie.

Dieses Gerät ist nicht für professionelle Zwecke geeignet. Falls das Gerät für professionelle Zwecke eingesetzt wird, erlöschen alle Garantieverpflichtungen seitens des Herstellers.



Dieses Symbol zeigt an, dass das entsprechende Produkt oder dessen Batterie in Europa nicht mit dem normalen Hausmüll entsorgt werden darf. Um die ordnungsgemäÙe Abfallbehandlung des Produkts und dessen Batterie zu gewährleisten, müssen diese im Einklang mit allen anwendbaren örtlichen Vorschriften zur Entsorgung von Elektrogeräten und Batterien entsorgt werden. Dabei helfen Sie natürliche Ressourcen zu schonen und Umweltschutzstandards zur Verwertung und Entsorgung von Altgeräten aufrecht zu halten (Waste Electrical and Electronic Equipment Directive).



Produkte mit der CE Kennzeichnung entsprechen der EMC-Richtlinie (2004/108/EC) und der Niederspannungsrichtlinie (2006/95/EC), herausgegeben von der Kommission der Europäischen Gemeinschaft.

The declaration of conformity may be consulted at
<http://www.lenco.eu/supportfiles/CE/59885njfndsgj548349.pdf>



WARNUNG: Eine langfristige Belastung durch laute Musik von Musikspielern kann vorübergehend oder permanent zu Gehörschäden führen.

©Alle Rechte vorbehalten
www.lenco.com

DE 6

