

MEDION®

**Bedienungsanleitung
User Manual
Notice d'utilisation
Manual de instrucciones
Istruzioni per l'uso
Handleiding**



CD- / MP3- / Kassettenspieler

CD / MP3 / cassette player

Poste Radio / Cassette / CD / MP3

Reproductor de casetes/CD/MP3

Lettore CD/MP3/cassette

CD-/MP3-/cassettespeler

MEDION® LIFE® E65010 (MD 43429)

Inhaltsverzeichnis

1.	Zu dieser Bedienungsanleitung	5
1.1.	Zeichenerklärung.....	5
2.	Bestimmungsgemäßer Gebrauch	6
2.1.	Eingeschränkter Personenkreis.....	7
3.	EU-Konformitätsinformation.....	8
4.	Sicherheitshinweise	8
4.1.	Betriebssicherheit	8
4.2.	Aufstellungsort	8
4.3.	Reparatur.....	9
4.4.	Umgebungstemperatur	10
4.5.	Stromversorgung	10
4.6.	CD-Spieler	12
4.7.	Batterien	12
4.8.	Netzadapter	14
5.	Lieferumfang	14
6.	Geräteübersicht.....	15
6.1.	Oberseite.....	15
6.2.	Vorderseite.....	16
6.3.	Rechte Seite.....	17
6.4.	Display.....	17
6.5.	Fernbedienung	18
7.	Vorbereitung.....	19
7.1.	Batterie in die Fernbedienung einlegen.....	19
7.2.	Batterie der Fernbedienung wechseln.....	19
7.3.	CD-Fach vorbereiten	19
7.4.	Batteriebetrieb - Batterien in das Hauptgerät einlegen.....	20
7.5.	Netzbetrieb - Netzadapter anschließen.....	20
8.	Kopfhörer anschließen.....	21
9.	Externes Wiedergabegerät anschließen.....	22
10.	Steuerung am Gerät oder über die Fernbedienung	22
11.	Einschalten / Standby.....	22
12.	Uhr stellen	22
13.	Displaybeleuchtung	23
14.	Tonfunktionen	23
14.1.	Lautstärke / Stummschaltung	23
14.2.	Equalizer / Bassfunktion	23
15.	Sleeptimer	23
16.	Radio.....	24
16.1.	Sender einstellen.....	24
16.2.	Sender speichern und aufrufen	24

16.3.	Stereo-/Monoempfang	25
17.	CDs und USB-Speicher wiedergeben	25
17.1.	Hinweise zu den Medien	25
17.2.	Disk einlegen	26
17.3.	USB-Speicherstick einsetzen	26
17.4.	Wiedergabe starten/anhalten	26
17.5.	Titelwahl, schneller Rück-/Vorlauf	26
17.6.	Ordnerwahl.....	27
17.7.	Abspielreihenfolge programmieren	27
17.8.	Wiederholungsfunktionen/Zufallswiedergabe.....	27
18.	Kassettenbetrieb	28
18.1.	Kassette einlegen	28
18.2.	Kassette abspielen, stoppen, unterbrechen.....	28
18.3.	Schneller Vor- und Rücklauf	28
19.	Reinigung	28
20.	Lagerung bei Nichtbenutzung	29
21.	Wenn Störungen auftreten	29
22.	Entsorgung.....	30
23.	Technische Daten.....	31
24.	Datenschutzerklärung	33
25.	Serviceinformationen	34
26.	Impressum.....	35
27.	Datenschutzerklärung	36

1. Zu dieser Bedienungsanleitung



Lesen Sie unbedingt diese Bedienungsanleitung aufmerksam durch und befolgen Sie alle aufgeführten Hinweise. So gewährleisten Sie einen zuverlässigen Betrieb und eine lange Lebenserwartung Ihres Gerätes. Halten Sie diese Bedienungsanleitung stets griffbereit in der Nähe Ihres Gerätes. Bewahren Sie die Bedienungsanleitung gut auf, um sie bei einer Veräußerung des Gerätes dem neuen Besitzer weitergeben zu können. Die Bedienungsanleitung ist Bestandteil des Produktes.

1.1. Zeichenerklärung

Ist ein Textabschnitt mit einem der nachfolgenden Warnsymbole gekennzeichnet, muss die im Text beschriebene Gefahr vermieden werden, um den dort beschriebenen, möglichen Konsequenzen vorzubeugen.



GEFAHR!

Warnung vor unmittelbarer Lebensgefahr!



WARNUNG!

Warnung vor möglicher Lebensgefahr und/oder schweren irreversiblen Verletzungen!



VORSICHT!

Warnung vor möglichen mittleren und oder leichten Verletzungen!



WARNUNG!

Warnung vor Gefahr durch elektrischen Schlag!



WARNUNG!

Warnung vor Gefahr durch hohe Lautstärke!





Weiterführende Informationen für den Gebrauch des Gerätes!



Hinweise in der Bedienungsanleitung beachten!

• Aufzählungspunkt / Information über Ereignisse während der Bedienung

► Auszuführende Handlungsanweisung

	Symbol für Gleichstrom
	Symbol für Wechselstrom

Schutzklasse II



Elektrogeräte der Schutzklasse II sind Elektrogeräte die durchgehend doppelte und/oder verstärkte Isolierung besitzen und keine Anschlussmöglichkeiten für einen Schutzleiter haben. Das Gehäuse eines isolierstoffumschlossenen Elektrogerätes der Schutzklasse II kann teilweise oder vollständig die zusätzliche oder verstärkte Isolierung bilden.

2. Bestimmungsgemäßer Gebrauch

Dies ist ein Gerät der Unterhaltungselektronik. Das Gerät dient zum Abspielen von Tonmedien (CDs, MP3-Datenträger, USB-Geräte, Kassetten) sowie zum Radioempfang.

Das Gerät ist nur für den privaten und nicht für den industriellen/kommerziellen Gebrauch bestimmt.

Der genannte Empfangsbereich stellt die technischen Möglichkeiten des Gerätes dar. Außerhalb dieses Bereiches empfangene Informationen dürfen nicht verwendet oder weiter verbreitet werden. Die jeweiligen Landesgesetze sind zu beachten. Bitte beachten Sie, dass im Falle des nicht bestimmungsgemäßen Gebrauchs die Haftung erlischt:

- Bauen Sie das Gerät nicht ohne unsere Zustimmung um und verwenden Sie keine nicht von uns genehmigten oder gelieferten Zusatzgeräte.
- Verwenden Sie nur von uns gelieferte oder genehmigte Ersatz- und Zubehörteile.
- Beachten Sie alle Informationen in dieser Bedienungsanleitung, insbesondere die Sicherheitshinweise. Jede andere Bedienung gilt als nicht bestimmungsgemäß und kann zu Personen- oder Sachschäden führen.
- Nutzen Sie das Gerät nicht unter extremen Umgebungsbedingungen. Zu vermeiden sind:
 - hohe Luftfeuchtigkeit oder Nässe,
 - extrem hohe oder tiefe Temperaturen,
 - direkte Sonneneinstrahlung,
 - offenes Feuer.

2.1. Eingeschränkter Personenkreis



WARNUNG!

Verletzungsgefahr!

Verletzungsgefahr für Personen mit verringerten physischen, sensorischen oder mentalen Fähigkeiten (beispielsweise teilweise Behinderte, ältere Personen mit Einschränkung ihrer physischen und mentalen Fähigkeiten) oder Mangel an Erfahrung und Wissen (beispielsweise ältere Kinder).

- ▶ Gerät und Zubehör an einem für Kinder unerreichbaren Platz aufbewahren.
- ▶ Dieses Gerät kann von Kindern ab 8 Jahren und darüber und von Personen mit reduzierten physischen, sensorischen oder mentalen Fähigkeiten oder Mangel an Erfahrung und/oder Wissen benutzt werden, wenn sie beaufsichtigt oder bezüglich des sicheren Gebrauchs des Gerätes unterwiesen wurden und die daraus resultierenden Gefahren verstanden haben.
- ▶ Kinder dürfen nicht mit dem Gerät spielen.
- ▶ Reinigung und Benutzer-Wartung dürfen nicht durch Kinder durchgeführt werden.
- ▶ Kinder jünger als 8 Jahre müssen vom Gerät und der Anschlussleitung ferngehalten werden.
- ▶ Alle verwendeten Verpackungsmaterialien (Säcke, Polystyrolstücke usw.) nicht in der Reichweite von Kindern lagern.
- ▶ Lassen Sie Kinder nicht mit der Verpackung spielen. Verpackungsmaterial ist kein Spielzeug!

3. EU-Konformitätsinformation

Hiermit erklärt die MEDION AG, dass sich dieses Gerät in Übereinstimmung mit den grundlegenden Anforderungen und den übrigen einschlägigen Bestimmungen befindet:

- RE- Richtlinie 2014/53/EU
- Öko-Design-Richtlinie 2009/125/EG (und Öko-Design Verordnung 2019/1782)
- RoHS-Richtlinie 2011/65/EU.

Die vollständige EU-Konformitätserklärung kann unter www.medion.com/conformity heruntergeladen werden.

4. Sicherheitshinweise

4.1. Betriebssicherheit

- Untersuchen Sie das Gerät vor der Verwendung auf Schäden. Ein beschädigtes oder defektes Gerät oder ein defekter Netzadapter darf nicht verwendet werden.
- Lassen Sie Kinder niemals unbeaufsichtigt elektrische Geräte benutzen.



GEFAHR!

Erstickungsgefahr!

Verpackungsfolien können verschluckt oder unsachgemäß benutzt werden, daher besteht Erstickungsgefahr!

- ▶ Halten Sie das Verpackungsmaterial, wie z.B. Folien oder Plastikbeutel von Kindern fern.
- ▶ Kinder nicht mit dem Verpackungsmaterial spielen lassen.

4.2. Aufstellungsort

- Stellen Sie das Gerät nur auf eine ebene und stabile Fläche.
- Schützen Sie das Gerät Erschütterungen und Vibrationen.

Das Gerät ist nicht für den Betrieb in Räumen mit hoher Luftfeuchtigkeit (z. B. Badezimmer) ausgelegt. Achten Sie darauf, dass:

- die Lüftungsschlitze nicht verdeckt sind, damit immer eine ausreichende Belüftung gewährleistet ist;

Die Belüftung darf nicht durch Bedecken der Lüftungsöffnungen mit Gegenständen wie Zeitschriften, Tischdecken, Vorhänge usw. behindert werden;

- seitlich und über dem Gerät ein Abstand von mindestens 10 cm eingehalten wird, wenn Sie das Gerät in einem Regal o. ä. aufstellen;
- Sie das Gerät nur in gemäßigttem Klima verwenden;
- keine direkten Wärmequellen (wie z. B. Heizungen, Sonnenlicht) auf das Gerät wirken;
- keine offenen Brandquellen (z. B. brennende Kerzen) in der Nähe oder auf das Gerät stehen.
- der Kontakt mit Feuchtigkeit, Tropfwasser oder Spritzwasser vermieden wird. Stellen Sie deshalb auch keine mit Flüssigkeit gefüllten Gegenstände - wie z. B. Vasen - auf oder neben das Gerät;
- das Gerät nicht in unmittelbarer Nähe von Magnetfeldern (z. B. Fernseher oder anderen Lautsprechern) steht.

4.3. Reparatur

- Wenden Sie sich an den Kundendienst, wenn:
 - der Netzadapter angeschmort oder beschädigt ist
 - Flüssigkeit in das Gerät eingedrungen ist
 - das Gerät nicht ordnungsgemäß funktioniert
 - das Gerät heruntergefallen oder das Gehäuse beschädigt ist.
- Überlassen Sie die Reparatur Ihres Gerätes ausschließlich qualifiziertem Fachpersonal.

4.4. Umgebungstemperatur

- Das Gerät kann bei einer Umgebungstemperatur von 0 °C bis +35 °C und bei einer relativen Luftfeuchtigkeit von < 80 % (nicht kondensierend) betrieben werden.
- Im ausgeschalteten Zustand kann das Gerät bei -20 °C bis +60 °C gelagert werden.



GEFAHR!

Stromschlaggefahr!

Bei großen Temperatur- oder Feuchtigkeitsschwankungen kann es durch Kondensation zur Feuchtigkeitsbildung innerhalb des Gerätes kommen, die einen elektrischen Kurzschluss verursachen kann.

- ▶ Warten Sie nach einem Transport des Gerätes solange mit der Inbetriebnahme, bis es die Umgebungstemperatur angenommen hat.

4.5. Stromversorgung

- Betreiben Sie das Gerät der Schutzklasse II nur an einer leicht erreichbaren und in der Nähe befindlichen Schutzkontakt-Steckdose mit 220-240 V~, 50/60 Hz oder legen 6x 1,5-V-Batterien, Größe R14/LR14/C in das Batteriefach ein.



GEFAHR!

Stromschlaggefahr!

Auch bei ausgeschaltetem Gerät sind Teile des Gerätes unter Spannung.

- ▶ Um die Stromversorgung Ihres Gerätes zu unterbrechen, oder es gänzlich von Spannung freizuschalten, ziehen Sie den Netzstecker aus der Steckdose und entnehmen die Batterien aus dem Gerät.
- Achten Sie darauf, dass die Anschlussleitung nicht zur Stolperfalle wird. Die Anschlussleitung darf nicht geklemmt, gequetscht werden oder über heiße Stellen geführt werden.

-
- Vor der Reinigung ziehen Sie bitte den Netzstecker aus der Steckdose.



GEFAHR!
Stromschlaggefahr!

Im Inneren des Gerätes befinden sich stromführende Teile. Bei diesen besteht durch unabsichtlichen Kurzschluss die Gefahr eines elektrischen Schlages oder eines Brandes.

- ▶ Öffnen Sie niemals das Gehäuse und führen Sie keine Gegenstände durch die Schlitze und Öffnungen ins Innere des Gerätes!
- Stellen Sie keine Gegenstände auf das Kabel, da dieses sonst beschädigt werden könnte.
- Halten Sie mindestens einen Meter Abstand von hochfrequenten und magnetischen Störquellen (Fernsehgerät, Lautsprecherboxen, Mobiltelefon usw.), um Funktionsstörungen und Datenverlust zu vermeiden.
- Entfernen Sie den Netzadapter und/oder die Batterien in einer Notsituation wie z. B. bei Rauch oder ungewöhnlichen Geräuschen aus dem Gerät.
- Der Netzstecker muss in einer Notsituation schnell erreichbar sein. Daher ist darauf zu achten, dass die Steckdose immer leicht erreichbar ist.
- Auch in ausgeschaltetem Zustand verbraucht das Gerät eine geringe Menge Strom. Trennen Sie zum vollständigen Abschalten des Gerätes den Netzstecker vom Netz und/oder entfernen Sie die Batterien aus dem Batteriefach.
- Ziehen Sie zum Entfernen des Netzsteckers aus der Steckdose grundsätzlich am Stecker, nie am Kabel.
- Ziehen Sie den Netzstecker nie mit nassen Händen. Es besteht Stromschlaggefahr!

-
- Wird das Gerät längere Zeit nicht verwendet (z. B. Urlaub), oder bei Gewitter mit Gefahr durch Blitzschlag, muss der Netzstecker aus der Steckdose entfernt werden.

4.6. CD-Spieler



Der CD-Spieler ist ein Laserprodukt der Klasse 1. Das Gerät ist mit einem Sicherheitssystem ausgerüstet, das das Austreten von gefährlichen Laserstrahlen während des normalen Gebrauchs verhindert. Um Augenverletzungen zu vermeiden, manipulieren oder beschädigen Sie niemals das Sicherheitssystem des Geräts.

4.7. Batterien

Das Gerät und die Fernbedienung werden mit Batterien betrieben. Beachten Sie hierzu folgende Hinweise:

- Halten Sie neue und gebrauchte Batterien von Kindern fern. Batterien nicht verschlucken, es besteht die Gefahr einer chemischen Verätzung. Batterien sind kein Spielzeug!
- Kontakt mit Batteriesäure vermeiden. Bei Kontakt mit Haut, Augen oder Schleimhäuten die betroffene Stellen mit reichlich klarem Wasser spülen und umgehend einen Arzt aufsuchen.



WARNUNG!

Verätzungsgefahr!

Die mitgelieferte Fernbedienung beinhaltet eine Knopfzellen-Batterie. Wird diese Batterie verschluckt, kann sie innerhalb von 2 Stunden ernsthafte innere Verätzungen verursachen, die zum Tode führen können.

- ▶ Wenn Sie vermuten, Batterien könnten verschluckt oder in irgendeinen Teil des Körpers gelangt sein, suchen Sie unverzüglich medizinische Hilfe.

-
- Benutzen Sie das Gerät und die Fernbedienung nicht mehr, wenn die Batteriefächer nicht sicher schließen und halten Sie Gerät und Fernbedienung von Kindern fern.
 - Prüfen Sie vor dem Einlegen der Batterien, ob die Kontakte im Gerät, an der Fernbedienung und an den Batterien sauber sind, und reinigen Sie diese gegebenenfalls.
 - Legen Sie grundsätzlich nur neue Batterien gleichen Typs ein. Benutzen Sie nie alte und neue Batterien zusammen.
 - Achten Sie beim Einlegen der Batterien des Gerätes und der Fernbedienung auf die Polarität (+/-).
 - Bei unsachgemäßem Auswechseln der Batterien besteht Explosionsgefahr! Ersetzen Sie die Batterien nur durch denselben oder einen gleichwertigen Typ.
 - Versuchen Sie niemals, Batterien wieder aufzuladen. Es besteht Explosionsgefahr!
 - Setzen Sie Batterien niemals übermäßiger Wärme (wie Sonnenschein, Feuer oder dergleichen) aus.
 - Lagern Sie Batterien an einem kühlen, trockenen Ort. Direkte starke Wärme kann die Batterien beschädigen. Setzen Sie das Gerät daher keinen starken Hitzequellen aus.
 - Schließen Sie Batterien nicht kurz.
 - Werfen Sie Batterien nicht in Feuer.
 - Nehmen Sie ausgelaufene Batterien sofort aus dem Gerät. Reinigen Sie die Kontakte, bevor Sie neue Batterien einlegen. Es besteht Verätzungsgefahr durch Batteriesäure!
 - Entfernen Sie auch leere Batterien aus dem Gerät. Leere Batterien neigen eher dazu, auszulaufen.
 - Wenn Sie das Gerät für längere Zeit nicht benutzen, nehmen Sie die Batterien heraus.

4.8. Netzadapter

- Verwenden Sie nur den mitgelieferten Netzadapter.
- Wenn das Gehäuse des Netzadapters oder das Anschlusskabel beschädigt ist, muss der Netzadapter entsorgt werden und durch einen neuen Netzadapter des gleichen Typs ersetzt werden.
- Der Netzadapter darf nur in trockenen Innenräumen verwendet werden.

5. Lieferumfang

Entfernen Sie beim Auspacken sämtliches Verpackungsmaterial. Bitte überprüfen Sie die Vollständigkeit der Lieferung und benachrichtigen Sie uns bitte innerhalb von 14 Tagen nach dem Kauf, falls die Lieferung nicht komplett oder beschädigt ist. Mit dem von Ihnen erworbenen Produkt haben Sie erhalten:

- CD-/MP3-/Kassettspieler
- 1 Fernbedienung inkl. Knopfzelle 3V CR 2025
- Netzadapter
- Dokumentation



GEFAHR!

Erstickungsgefahr!

Verpackungsfolien können verschluckt oder unsachgemäß benutzt werden, daher besteht Erstickungsgefahr!

- ▶ Halten Sie das Verpackungsmaterial, wie z.B. Folien oder Plastikbeutel von Kindern fern.

6. Geräteübersicht

6.1. Oberseite

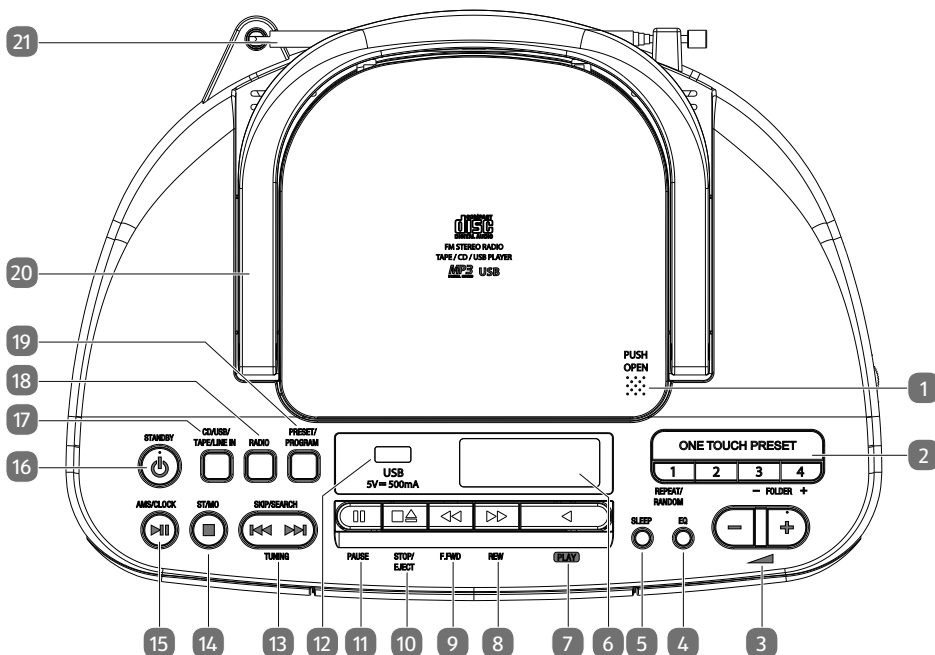

- 1) **PUSH OPEN** – CD-Fach-Öffner
- 2) **ONE TOUCH PRESET 1-4** – Direktwahl gespeicherter Radiosender 1-4
REPEAT/RANDOM – Wiederholungsmodus/Zufallswiedergabe
FOLDER -/+ – Im USB/MP3-CD-Modus einen Dateiordner zurück/weiter
- 3) **- ▲ +** – Lautstärkeregler
- 4) **EQ** – Equalizermodus wählen, Bass ein-/ausschalten
- 5) **SLEEP** – Sleepmodus aufrufen
- 6) Display
- 7) **PLAY ◀** – Kassettenwiedergabe starten
- 8) **REW ▶▶** – Schnellauf rückwärts (Kassette)
- 9) **F.FWD ◀◀** – Schnellauf vorwärts (Kassette)
- 10) **STOP/EJECT ■▲** – Kassettenwiedergabe stoppen / Kassette auswerfen
- 11) **PAUSE II** – Kassettenwiedergabe pausieren
- 12) **USB 5V 500mA** – Anschlussbuchse für USB-Speichermedium
- 13) **SKIP/SEARCH ◀▶** – vorheriger/nächster Titel
Schnellauf rückwärts/vorwärts
TUNING – Radiofrequenz/Sendersuchlauf rückwärts/vorwärts

-
- 14) ■ – Wiedergabe stoppen
ST/MO – Im Radiobetrieb zwischen Stereo/Mono wechseln
 - 15) ▶ || – Wiedergabe starten/anhalten
AMS – Radiosender automatisch speichern
CLOCK – Uhrzeit einstellen
 - 16) ⏻ – Gerät einschalten / in den Standby-Modus schalten
 - 17) **CD/USB/TAPE/LINE IN** – Wiedergabemodus auswählen
 - 18) **RADIO** – Radiobetrieb
 - 19) **PRESET/PROGRAM** – Radiostationstaste/Programmfunktion
 - 20) Tragegriff
 - 21) FM-Antenne

6.2. Vorderseite

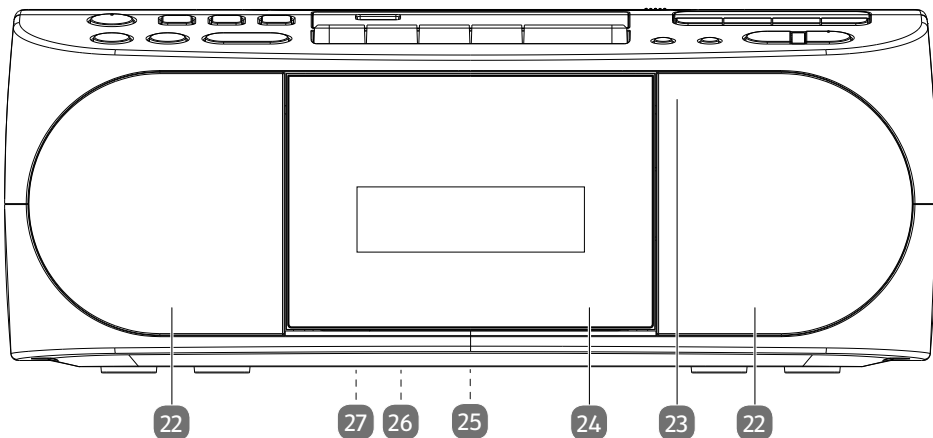

- 22) Lautsprecher
- 23) Lage des Infrarotempfängers
- 24) Kassettenfach
- 25) **9V** **2A** – Anschluss für Netzadapter (auf der Rückseite des Geräts)
- 26) Typenschild (auf der Unterseite des Geräts)
- 27) Batteriefach (auf der Unterseite des Geräts)

6.3. Rechte Seite

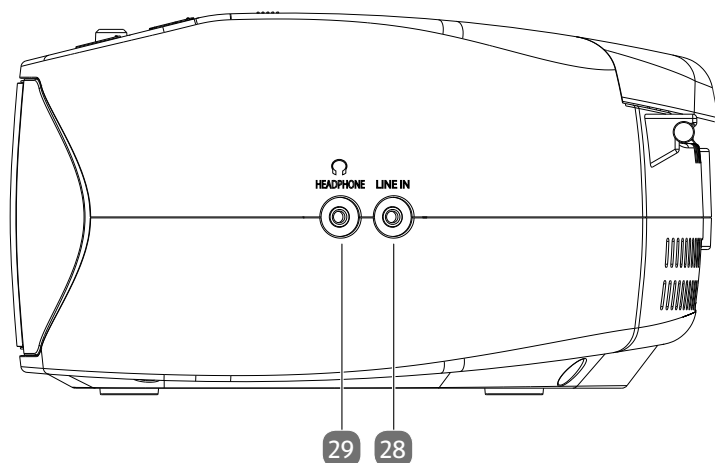

- 28) **LINE IN** – Anschlussbuchse für externes Audiogerät
 29) **HEADPHONE**  – Anschlussbuchse für Ohrhörer

6.4. Display

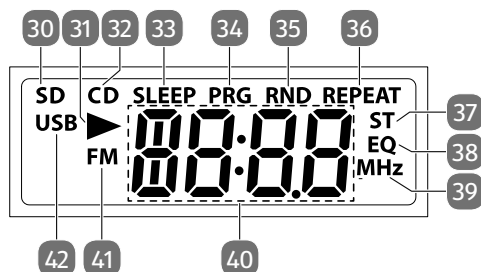

- 30) **SD** – Anschlussbuchse für Ohrhörer
 31)  – Anschlussbuchse für externes Audiogerät
 32) **CD** – CD-Betriebsmodus gewählt
 33) **SLEEP** – Sleptimer aktiv
 34) **PRG** – Programmierte Wiedergabe aktiv
 35) **RND** – Zufallswiedergabe aktiv
 36) **REPEAT** – Wiederholungsmodus aktiv
 37) **ST** – Stereowiedergabe im Radiobetrieb
 38) **EQ** – Equalizer aktiv
 39) **MHZ** – Frequenzbandanzeige im Radiobetrieb
 40) Ziffernanzeige
 41) **FM** – Radio-Betriebsmodus aktiv
 42) **USB** – USB-Betriebsmodus aktiv

6.5. Fernbedienung

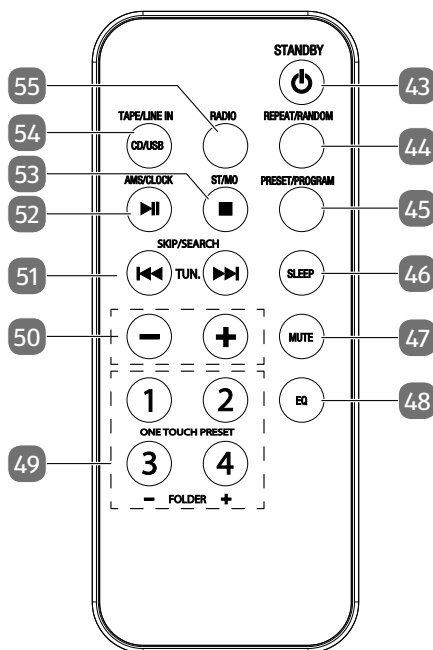

- 43) **STANDBY** – Gerät einschalten / in den Standby-Modus schalten
- 44) **REPEAT/RANDOM** – Wiederholungsmodus/Zufallswiedergabe
- 45) **PRESET/PROGRAM** – Radiostationstaste/Programmfunktion
- 46) **SLEEP** – Sleepmodus aufrufen
- 47) **MUTE** – Stummschaltung
- 48) **EQ** – Equalizermodus wählen, Bass ein-/ausschalten
- 49) **ONE TOUCH PRESET 1-4** – Direktwahl gespeicherter Radiosender 1-4
- FOLDER - / +** – Im USB/MP3-CD-Modus einen Dateiordner zurück/weiter
- 50) **- / +** – Lautstärke verringern/erhöhen
- 51) **SKIP/SEARCH** – vorheriger/nächster Titel
Schnelllauf rückwärts/vorwärts
- TUNING** – Radiofrequenz/Sendersuchlauf rückwärts/vorwärts
- 52) **▶ ||** – Wiedergabe starten/anhalten
AMS – Radiosender automatisch speichern
CLOCK – Uhrzeit einstellen
- 53) **■** – Wiedergabe stoppen
ST/MO – Zwischen Stereo/Mono wechseln
- 54) **TAPE/LINE IN / CD / USB** – Wiedergabemodus auswählen
- 55) **RADIO** – Radiobetrieb

7. Vorbereitung

7.1. Batterie in die Fernbedienung einlegen

- ▶ Im Auslieferungszustand ist die Batterie bereits in der Fernbedienung eingelegt. Ziehen Sie zum Aktivieren den Isolationsstreifen mit der Aufschrift „**Bitte vor Gebrauch entfernen**“ an der Unterseite der Fernbedienung heraus.

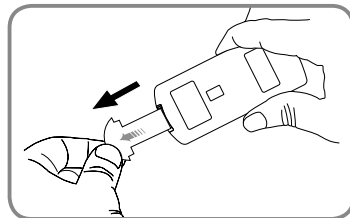

7.2. Batterie der Fernbedienung wechseln

Die Fernbedienung benötigt eine Knopfzellen-Batterie 3 V, CR2025.



WARNUNG!

Explosionsgefahr bei unsachgemäßem Auswechseln der Batterien.

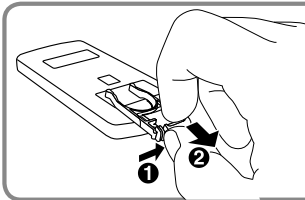
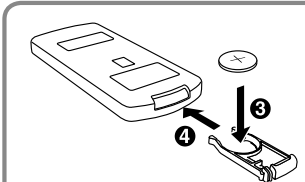
- ▶ Werfen Sie die Batterie nicht ins offene Feuer.
 - ▶ Ersatz nur durch den gleichen oder einen vom Hersteller empfohlenen gleichwertigen Typ.
 - ▶ Entsorgung verbrauchter Batterien nach Angaben des Herstellers.
- ▶ Drücken Sie auf die Verriegelung und ziehen Sie das Batteriefach heraus.
 - ▶ Entnehmen Sie die leere Batterie und entsorgen Sie diese bei einer Sammelstelle für Altbatterien.
- 
- ▶ Legen Sie die neue Batterie vom Typ CR 2025 mit dem Pluspol nach oben in das Fach ein. Achten Sie unbedingt auf die richtige Polarität (+/-).
 - ▶ Schieben Sie das Batteriefach wieder ein, bis es einrastet.
- 

7.3. CD-Fach vorbereiten

- ▶ Drücken Sie **PUSH OPEN** am CD-Fachdeckel, um diesen zu öffnen.
- ▶ Entnehmen Sie die Pappe aus dem CD-Fach.
- ▶ Schließen Sie das CD-Fach durch sanftes Herunterdrücken des Fachdeckels.

7.4. Batteriebetrieb - Batterien in das Hauptgerät einlegen

- ▶ Das Batteriefach befindet sich auf der Geräteunterseite.
- ▶ Lösen Sie beide Arretierungen und nehmen Sie den Deckel des Batteriefachs ab.
- ▶ Legen Sie sechs 1,5-V-Batterien, Größe R14/LR14/C (nicht mitgeliefert) so ein, dass der Minuspol an den Federn anliegt. Beachten Sie die Skizze im Batteriefach!
- ▶ Setzen Sie den Batteriefachdeckel wieder auf. Die Verschlüsse müssen fest verriegelt sein.
- ▶ Sollte kein Netzadapter an der **AC IN**-Buchse angeschlossen sein, so wird das Gerät jetzt mit Batterie betrieben.
- ▶ Das Gerät befindet sich nun im Bereitschafts-Modus.





WARNUNG!

Explosionsgefahr bei unsachgemäßem Auswechseln der Batterien.

- ▶ Ersatz nur durch denselben oder einen gleichwertigen Batterietyp.

7.5. Netzbetrieb - Netzadapter anschließen

- ▶ Schließen Sie den mitgelieferten Netzadapter an die Buchse **9V**  **2A**  an der Rückseite des Geräts an.
- ▶ Verbinden Sie den Stecker des Netzadapters mit einer gut zugänglichen Netzsteckdose 220-240V ~ 50/60Hz.

Wenn gleichzeitig Batterien eingelegt sind, erfolgt die Stromversorgung vom Stromnetz.

8. Kopfhörer anschließen

Auf der rechten Seite des Gerätes befindet sich ein 3,5 mm Kopfhöreranschluss .

- ▶ Stecken Sie einen Kopfhörer mit einem 3,5 mm Klinkenstecker in den Kopfhöreranschluss.

Ist ein Kopfhörer angeschlossen, werden die Lautsprecher abgeschaltet. Die Lautstärkeregelung ist weiterhin möglich, um die Lautstärke des Kopfhörers zu verändern.



WARNUNG!

Gefahr von Hörschäden!

Um eine mögliche Schädigung oder Verlust des Hörsinns zu verhindern, vermeiden Sie das Hören bei großer Lautstärke über lange Zeiträume.

- ▶ Stellen Sie die Lautstärke vor der Wiedergabe auf den niedrigsten Wert ein.
- ▶ Starten Sie die Wiedergabe und erhöhen Sie die Lautstärke auf den Pegel, der für Sie angenehm ist. Steigt die Lautstärke über die Stufe 20, blinkt zur Warnung zusätzlich das Display.

9. Externes Wiedergabegerät anschließen

Sie können den Anschluss **LINE IN** für die Verbindung zu einem externen Wiedergabegerät (z. B. CD-Player oder MP3-Player) nutzen.

- ▶ Schalten Sie den CD MP3 Kassettenspieler in den Bereitschafts-Modus.
- ▶ Schalten Sie Ihr externes Gerät aus.
- ▶ Stecken Sie das eine Ende eines 3,5 mm Klinkenkabels (nicht im Lieferumfang enthalten) in den **LINE IN**-Anschluss auf der Rückseite des CD MP3 Kassettenspielers.
- ▶ Das andere Ende des Kabels verbinden Sie mit dem Kopfhörerausgang oder dem „Audio-Out“-Anschluss Ihres externen Wiedergabegerätes.
- ▶ Schalten Sie Ihr externes Gerät ein.
- ▶ Drücken Sie die Taste  am CD MP3 Kassettenspieler.
- ▶ Drücken Sie die Taste **CD/USB/TAPE/LINE IN** am CD MP3 Kassettenspieler, bis **LINE** im Display angezeigt wird.



Das Audiosignal Ihres externen Gerätes kann jetzt wiedergegeben werden.

10. Steuerung am Gerät oder über die Fernbedienung

Mit den Tasten am Gerät können Sie die wesentlichen Wiedergabefunktionen Ihres Gerätes aktivieren. Die Fernbedienung bietet über diese Grundfunktionen hinaus weitere Bedienelemente für die volle Funktionalität Ihres Gerätes.





In dieser Anleitung beziehen wir uns auf die Tasten der Fernbedienung. Wenn die Tasten am Gerät gemeint sind, wird dies ausdrücklich erwähnt.

11. Einschalten / Standby

- ▶ Drücken Sie , um das Gerät einzuschalten. Das Display leuchtet auf.
- ▶ Drücken Sie die Taste  erneut, um das Gerät wieder in den Standby-Modus zu schalten. Die Uhrzeit wird angezeigt.

Erfolgt 15 Minuten lang keine Wiedergabe, schaltet das Gerät automatisch in den Standby-Modus.

12. Uhr stellen

- ▶ Schalten Sie das Gerät in den Standby-Modus und halten Sie die Taste **CLOCK** gedrückt, bis die Stundenanzeige blinkt.
- ▶ Stellen Sie die Stunden mit den Tasten  oder  ein.
- ▶ Bestätigen Sie mit der Taste **CLOCK**.
- ▶ Die Minutenanzeige blinkt. Stellen Sie die Minuten mit den Tasten  oder  ein.
- ▶ Bestätigen Sie mit der Taste **CLOCK**.

Die Uhrzeit wird im Stand-By-Modus angezeigt.

13. Displaybeleuchtung

Im Standby-Modus wird die Beleuchtung des Displays für ca. 10 Sekunden aktiviert, wenn Sie eine beliebige Taste (außer ) am Gerät oder auf der Fernbedienung drücken.

14. Tonfunktionen

14.1. Lautstärke / Stummschaltung

- ▶ Regeln Sie die Lautstärke mit den Tasten -/+ an der Fernbedienung oder mit -  +, am Gerät.
- ▶ Drücken Sie **MUTE**, um den Ton stumm zu schalten. Drücke Sie Taste **MUTE** erneut, um die Stummschaltung aufzuheben.

14.2. Equalizer / Bassfunktion

- ▶ Drücken Sie die Taste **EQ** ein- oder mehrmals, um die verschiedenen Klangmuster Flat (im Display: **FLT**), Rock (**ROC**), Pop (**POP**), Classic (**CLS**) und JAZZ (**JAZ**) abzurufen.



Standardmäßig ist die Bassfunktion aktiviert (EQ-Anzeige blinkt beim ersten Einschalten). Die EQ-Anzeige erlischt, wenn die Bass-Funktion deaktiviert und die EQ-Einstellung **FLT** gewählt wird.

- ▶ Halten Sie die Taste **EQ** gedrückt, um die Bassfunktion zu deaktivieren. Im Display wird **OFF** angezeigt.
- ▶ Halten Sie die Taste erneut gedrückt, um die Bassfunktion zu aktivieren. Im Display erscheint **BASS**.

15. Sleeptimer

Mit dem Sleeptimer schaltet sich das eingeschaltete Gerät nach einer definierten Zeit automatisch ab.

- ▶ Drücken Sie die Taste **SLEEP** ein- oder mehrmals um die gewünschte Zeit einzustellen: 120 Minuten > 90 > 60 > 30 > 15 > 10 > 5 Minuten.
Im Display erscheint die Anzeige **SLEEP** zum Zeichen dafür, dass der Sleeptimer aktiv ist.
- ▶ Um den Sleeptimer auszuschalten, drücken Sie **SLEEP** so oft, bis die Anzeige **OFF** erscheint.

16. Radio

- ▶ Drücken Sie ggf. die Taste **RADIO**, um in den Radiomodus zu wechseln.

16.1. Sender einstellen

- ▶ Auf der Rückseite des Gerätes befindet sich eine Teleskopantenne. Ziehen Sie diese ganz heraus und drehen und/oder schwenken Sie sie für den optimalen Empfang.
- ▶ Drücken Sie die Tasten **TUNING** **◀** oder **▶** kurz, um eine bestimmte Frequenz einzustellen. Die Einstellung erfolgt in 0,1 MHz-Schritten. Halten Sie eine der Tasten gedrückt, um automatisch den nächsten Sender zu suchen.

16.2. Sender speichern und aufrufen

16.2.1. Sender automatisch speichern

- ▶ Halten Sie die Taste **AMS** gedrückt, bis der Sendersuchlauf automatisch startet. Es werden nun alle gefundenen Sender der Reihe nach automatisch gespeichert. Dies kann nur bei eingeschaltetem Radio durchgeführt werden.
- ▶ Drücken Sie die Taste **TUNING** **◀** oder **▶**, um die automatische Speicherung zu stoppen.

16.2.2. Sender manuell speichern

- ▶ Stellen Sie einen zu speichernden Radiosender ein.
- ▶ Halten Sie die Taste **PRESET/PROGRAM** gedrückt, bis im Display blinkend die Anzeige für den Programmplatz (z. B. **P01**) erscheint.
- ▶ Wählen Sie, während die Anzeige blinkt, mit den Tasten **TUNING** **◀** oder **▶** den Programmplatz für diesen Sender.
- ▶ Drücken Sie die Taste **PRESET/PROGRAM** erneut, um den Sender zu speichern; es wird wieder die eingestellte Frequenz angezeigt.

16.2.3. Sender aufrufen

- ▶ Drücken Sie kurz **PRESET/PROGRAM**. Im Display erscheint die Anzeige für den Programmplatz (z. B. **P01**).
- ▶ Mit den Tasten **TUNING** **◀** oder **▶** rufen Sie die gespeicherten Sender wieder auf.

alternativ:

- ▶ Die ersten vier Speicherplätze können Sie direkt durch Druck auf die Tasten **ONE TOUCH PRESET 1-4** aufrufen.

16.3. Stereo-/Monoempfang

Der Stereoempfang eines Senders im FM (UKW)-Bereich wird auf dem Display mit dem Symbol **ST** angezeigt.

Bei schwachem Stereoempfang (Störgeräusche) kann das Empfangssignal durch Umschalten auf Monoempfang unter Umständen verbessert werden.

- ▶ Drücken Sie die Taste **ST / MO**, um zwischen Stereo- und Monoempfang umzuschalten.

17. CDs und USB-Speicher wiedergeben

- ▶ Drücken Sie die Taste **CD / USB / TAPE / LINE IN** ein- oder mehrmals, bis im Display je nach gewünschter Betriebsart
 - **CD** oder
 - **USB** angezeigt wird.

17.1. Hinweise zu den Medien

Beachten Sie folgendes:

- Aufgrund der zahlreichen verschiedenen Dateisysteme und Dateiformate kann die Funktion von angeschlossenen Speichern nicht garantiert werden.
- Je nach Größe des Datenträgers kann es länger dauern, bis das System erkannt wird.
- Unterstützte Dateisysteme sind FAT16 und FAT32; das unterstützte Dateiformat ist MP3.
- Je nach eingelegtem Medium werden verschiedene Funktionen nicht unterstützt. So können bei einer Audio-CD keine Ordner und keine Titelinformationen angewählt werden.
- Externe Festplatten werden nicht unterstützt.

17.2. Disk einlegen

Achten Sie darauf, dass über dem Gerät ca. 15 cm Platz ist, so dass die Abdeckung des CD-Fachs nicht behindert wird, wenn sie geöffnet wird.

- ▶ Drücken Sie **PUSH OPEN** am CD-Fachdeckel, um diesen zu öffnen.
- ▶ Der CD-Fachdeckel öffnet sich nach oben. Im Display erscheint **OPEN**.
- ▶ Legen Sie eine CD mit der beschrifteten Seite nach oben auf die Achse in der Mitte des CD-Faches.
- ▶ Drücken Sie leicht auf die CD, damit diese auf der Achse einrastet.
- ▶ Schließen Sie das CD-Fach durch sanftes Herunterdrücken des Fachdeckels. Die CD beginnt zu rotieren und im Display erscheint ----.
- ▶ Die Wiedergabe des ersten Titels beginnt unmittelbar.
Wenn keine oder eine nicht lesbare Disk eingelegt ist, erscheint **NO CD** im Display.



Warten Sie, bis die CD nicht mehr rotiert, bevor Sie das CD-Fach öffnen. Drücken Sie vorher ■.

17.3. USB-Speicherstick einsetzen

- ▶ Stecken Sie den USB-Speicherstick in den Anschluss **USB**.
- ▶ Die Titel werden eingelesen und Wiedergabe des ersten Titels beginnt unmittelbar.



Der USB-Anschluss ist nicht zum Aufladen von USB-Geräten geeignet.

17.4. Wiedergabe starten/anhalten

- ▶ Mit der Taste ▶ || starten Sie die Wiedergabe von Titeln. Um die Wiedergabe zu unterbrechen, drücken Sie die Taste erneut. Ein weiterer Druck auf die Taste setzt die Wiedergabe fort.

17.5. Titelwahl, schneller Rück-/Vorlauf

- ▶ Drücken Sie die Taste ◀◀, um zum Anfang des eines wiedergegebenen Titels zurück zu kehren. Drücken Sie die Taste noch einmal, um zum vorigen Titel zu springen. Mit der Taste ▶▶ springen Sie direkt zum nächsten Titel.
- ▶ Halten Sie die Taste ◀◀ gedrückt, um einen schnellen Rücklauf innerhalb eines Titels durchzuführen; mit ▶▶ geschieht dies vorwärts.

17.6. Ordnerwahl

Wenn Sie MP3-Dateien wiedergeben, können diese in verschiedenen Ordnern gespeichert sein, um einen besseren Überblick zu behalten.

- ▶ Um bei einem MP3-Datenträger den Ordner zu wechseln, drücken Sie die Taste **FOLDER** - oder +.

Bei USB-Wiedergabe wird die Ordnernummer und die aktuelle Titelnummer im Wechsel im Display angezeigt.

17.7. Abspielreihenfolge programmieren

Mit der Programm-Funktion können Sie Ihr eigenes Musikprogramm zusammenstellen, indem Sie nur bestimmte Titel zur Wiedergabe auswählen. Die Reihenfolge, in der die Kapitel wiedergegeben werden, können Sie dabei selbst bestimmen. Gehen Sie wie folgt vor:

- ▶ Stoppen Sie die Wiedergabe mit ■.
- ▶ Drücken Sie die Taste **PRESET / PROGRAM**. Im Display erscheint der Programmplatz **P01**.
- ▶ Wählen Sie jetzt mit ⏪ oder ⏩ einen Titel aus (z. B. **T003**).
- ▶ Drücken Sie die Taste **PRESET / PROGRAM** und speichern Sie weitere Titel auf die gleiche Weise.
- ▶ Starten Sie eine programmierte Wiedergabe mit ▶ II.
- ▶ Die programmierte Wiedergabeliste wird durch zweimaligen Druck auf ■ gelöscht.

17.8. Wiederholungsfunktionen/Zufallswiedergabe

- ▶ Drücken Sie die Taste **REPEAT / RANDOM** ein- oder mehrmals um die Wiederholungsmodi durchzuschalten. Es werden verschiedene Modi unterstützt:
 - Einzelnen Titel wiederholen (**REPEAT** blinkt),
 - den aktuellen Ordner wiederholen (**REPEAT** und die Nummer des aktuellen Ordners blinkt, z. B. **F001**),
 - alle Titel wiederholen (**REPEAT** und die Nummer des aktuellen Titels werden angezeigt, z. B. **T001**).
 - Zufallswiedergabe (**RND** erscheint im Display)
 - Intro-Wiedergabe. Alle Titel werden für 10 Sekunden angespielt. (im Display erscheint kurz **INTR**).



Ist eine Abspielreihenfolge programmiert (siehe voriges Kapitel), blinkt bei Aktivierung der Wiederholungsfunktion **REPEAT** nicht. Es werden alle programmierten Titel wiederholt.

18. Kassettenbetrieb

- ▶ Drücken Sie die Taste **CD / USB / TAPE / LINE IN** ein- oder mehrmals, bis im Display **TAPE** erscheint.

18.1. Kassette einlegen

- ▶ Drücken Sie die Taste **STOP / EJECT** ■▲, um das Kassettenfach zu öffnen.
- ▶ Legen Sie eine Kassette mit der Bandseite nach oben in die Führungsschienen des Fachs.
- ▶ Die Seite, die abzuspielende Seite zeigt nach vorne.
- ▶ Drücken Sie das Fach zu.

18.2. Kassette abspielen, stoppen, unterbrechen

- ▶ Drücken Sie die Taste **PLAY** ◀, um die Kassette abzuspielen.
- ▶ Sie stoppen die Wiedergabe mit der Taste **STOP / EJECT** ■▲.
- ▶ Sie können die laufende Wiedergabe mit der Taste **PAUSE** || unterbrechen. Drücken Sie die Taste erneut, um die Wiedergabe fortzusetzen.

Nach Erreichen des Bandendes wird die Wiedergabe automatisch beendet.

18.3. Schneller Vor- und Rücklauf

- ▶ Drücken Sie die Tasten **F. FWD** ◀◀ oder **REW** ▶▶, um das Band schnell zurück- bzw. vorzuspulen.
- ▶ Drücken Sie **STOP / EJECT** ■▲, um den Schnelllauf zu beenden. Drücken Sie die Taste auch, wenn das Bandende bzw. der -anfang erreicht sind. Schalten Sie nicht unmittelbar vom Schnelllauf auf Wiedergabe. Stoppen Sie vorher die Wiedergabe, um das Band zu schonen.

19. Reinigung

Bevor Sie das Gerät reinigen, ziehen Sie unbedingt immer zuerst den Netzstecker. Verwenden Sie für die Reinigung nur ein trockenes, weiches Tuch. Benutzen Sie keine chemischen Lösungs- und Reinigungsmittel, weil diese die Oberfläche und/oder die Beschriftungen des Gerätes beschädigen können.



Die Linse der Lasereinheit darf nicht berührt oder gereinigt werden.

20. Lagerung bei Nichtbenutzung

Wenn Sie das Gerät für einen längeren Zeitraum nicht benutzen, lagern Sie es an einem trockenen, kühlen Ort und achten Sie darauf, dass das Gerät vor Staub und extremen Temperaturschwankungen geschützt ist.

Ziehen Sie den Netzstecker aus der Steckdose und entnehmen die Batterien aus dem Gerät und aus der Fernbedienung.

21. Wenn Störungen auftreten

Problem	Mögliche Ursache	Abhilfe
Das Gerät lässt sich nicht einschalten.	<ul style="list-style-type: none"> • Die Batterien könnten leer sein. • Das Netzadapter ist nicht richtig angeschlossen. 	<ul style="list-style-type: none"> ▶ Wenn Sie das Gerät mit Batterien betreiben, überprüfen Sie, ob diese richtig eingelegt und geladen sind. ▶ Überprüfen Sie den korrekten Anschluss des Netzadapters.
Falsche Zeit- und Datumsanzeige	Die Uhrzeit/das Datum ist falsch eingestellt.	▶ Stellen Sie die gewünschte Uhrzeit ein.
Das Gerät schaltet sich während des Betriebs aus.	Die Batterien könnten leer sein.	▶ Betreiben Sie das Gerät mit dem Netzadapter oder wechseln Sie die Batterien.
Kein oder schlechter Radioempfang	Die Sendersignale sind zu schwach.	<ul style="list-style-type: none"> ▶ Justieren Sie die Frequenz der Sender nach. ▶ Ändern Sie ggfs. den Standort des Radios oder die Ausrichtung der Antenne um den Empfang zu verbessern.
Kein Ton	Die Lautstärke ist zu gering eingestellt.	▶ Stellen sie die gewünschte höhere Lautstärke ein.

22. Entsorgung



VERPACKUNG

Ihr Gerät befindet sich zum Schutz vor Transportschäden in einer Verpackung. Verpackungen sind aus Materialien hergestellt, die umweltschonend entsorgt und einem fachgerechten Recycling zugeführt werden können.



GERÄT

Altgeräte dürfen nicht im normalen Hausmüll entsorgt werden. Entsprechend Richtlinie 2012/19/EU ist das Gerät am Ende seiner Lebensdauer einer geordneten Entsorgung zuzuführen.

■ Dabei werden im Gerät enthaltene Wertstoffe der Wiederverwertung zugeführt und die Belastung der Umwelt vermieden.

Geben Sie das Altgerät an einer Sammelstelle für Elektroschrott oder einem Wertstoffhof ab. Nehmen Sie vorher die Batterien aus dem Gerät, und geben Sie diese getrennt an einer Sammelstelle für Altbatterien ab. Wenden Sie sich für nähere Auskünfte an Ihr örtliches Entsorgungsunternehmen oder Ihre kommunale Verwaltung.



BATTERIEN

Verbrauchte Batterien gehören nicht in den Hausmüll. Batterien müssen sachgerecht entsorgt werden. Zu diesem Zweck stehen im batterievertreibenden Handel sowie bei kommunalen Sammelstellen entsprechende Behälter zur Entsorgung bereit. Weitere Auskünfte erteilen Ihr örtlicher Entsorgungsbetrieb oder Ihre kommunale Verwaltung.

Im Zusammenhang mit dem Vertrieb von Batterien oder mit der Lieferung von Geräten, die Batterien enthalten, sind wir verpflichtet, Sie auf folgendes hinzuweisen:

Sie sind zur Rückgabe gebrauchter Batterien als Endnutzer gesetzlich verpflichtet. Sie können Altbatterien, die wir als Neubatterien im Sortiment führen oder geführt haben, unentgeltlich an unserem Versandlager (Versandadresse) zurückgeben.

23. Technische Daten

Gerät	
Ausgangsleistung	2 x 3 Watt RMS
Laserleistung	Laser Klasse 1
Unterstützte Formate	CD-R, CD-RW, Audio-CD, MP3-CD
Anzahl Speicherplätze der programmierbaren Wiedergabe	20 Titel (CD), 99 (MP3)
Maximale Speichergröße USB	32 GB
Batteriebetrieb	6 x 1,5V (R14/LR14/C)

Netzadapter	
Hersteller	BECKY INDUSTRIAL(HK) CO LIMITED Importeur: MEDION AG Am Zehnthof 77 45307 Essen Deutschland HR-Nummer: HRB 13274
Modellbezeichnung	BQ18B-0902000-G
Eingangsspannung / Strom / Eingangswechselstromfrequenz	100-240 V ~ 50/60 Hz 500mA max.
Ausgangsspannung / Strom	9,0 V $\overline{=}$ 2,0 A
Ausgangsleistung	18,0 W
Durchschnittliche Effizienz im Betrieb	85,68 %
Effizienz bei geringer Last (10%)	77,04 %
Leistungsaufnahme bei Nulllast	0,06 W
Relevante Lastbedingungen:	
Prozentsatz des Ausgangsstroms laut Typenschild	
Lastbedingung 1	100 % \pm 2 %
Lastbedingung 2	75 % \pm 2 %
Lastbedingung 3	50 % \pm 2 %
Lastbedingung 4	25 % \pm 2 %

Lastbedingung 5	10 % ± 1 %
Lastbedingung 6	0 % (Nulllast)
Schutzklasse	Schutzklasse II

Radio

Radiofrequenzbereich UKW:	87,5 – 108 MHz
---------------------------	----------------

Anschlüsse

FM-Antenne	fest installierte Teleskopantenne
Line in	3,5 mm Klinkenbuchse
Kopfhörer	3,5 mm Klinkenbuchse
Kopfhörerausgangsspannung	<150 mV
USB-Eingang	Version 2.0
USB-Ausgangsspannung / -strom	DC 5 V $\overline{=}$ max. 500 mA

Fernbedienung

Batterien Fernbedienung	1x 3 V CR 2025
-------------------------	----------------

Umgebungswerte

Temperaturen	In Betrieb: 0 °C ~ +35 °C Nicht in Betrieb: -20 °C ~ +60 °C
Feuchtigkeit (nicht kondensierend)	In Betrieb: < 80 % Nicht in Betrieb: < 90 %

Abmessungen / Gewicht

Abmessungen (BxHxT)	ca. 295 x 119 x 220 mm
Gewicht	ca. 1,56 kg



24. Datenschutzerklärung

Sehr geehrter Kunde!

Wir teilen Ihnen mit, dass wir, die MEDION AG, Am Zehnthof 77, 45307 Essen als Verantwortlicher Ihre personenbezogenen Daten verarbeiten.

In datenschutzrechtlichen Angelegenheiten werden wir durch unseren betrieblichen Datenschutzbeauftragten, erreichbar unter MEDION AG, Datenschutz, Am Zehnthof 77, D – 45307 Essen; datenschutz@medion.com unterstützt. Wir verarbeiten Ihre Daten zum Zweck der Garantieabwicklung und damit zusammenhängender Prozesse (z.B. Reparaturen) und stützen uns bei der Verarbeitung Ihrer Daten auf den mit uns geschlossenen Kaufvertrag.

Ihre Daten werden wir zum Zweck der Garantieabwicklung und damit zusammenhängender Prozesse (z.B. Reparaturen) an die von uns beauftragten Reparaturdienstleister übermitteln. Wir speichern Ihre personenbezogenen Daten im Regelfall für die Dauer von drei Jahren, um Ihre gesetzlichen Gewährleistungsrechte zu erfüllen.

Uns gegenüber haben Sie das Recht auf Auskunft über die betreffenden personenbezogenen Daten sowie auf Berichtigung, Löschung, Einschränkung der Verarbeitung, Widerspruch gegen die Verarbeitung sowie auf Datenübertragbarkeit.

Beim Auskunfts- und beim Löschungsrecht gelten jedoch Einschränkungen nach den §§ 34 und 35 BDSG (Art. 23 DS-GVO), Darüber hinaus besteht ein Beschwerderecht bei einer zuständigen Datenschutzaufsichtsbehörde (Art. 77 DS-GVO i. V. m. § 19 BDSG). Für die MEDION AG ist das die Landesbeauftragte für Datenschutz und Informationsfreiheit Nordrhein Westfalen, Postfach 200444, 40212 Düsseldorf, www.lidi.nrw.de.

Die Verarbeitung Ihrer Daten ist für die Garantieabwicklung erforderlich; ohne Bereitstellung der erforderlichen Daten ist die Garantieabwicklung nicht möglich.

25. Serviceinformationen

Sollte Ihr Gerät einmal nicht wie gewünscht und erwartet funktionieren, wenden Sie sich zunächst an unseren Kundenservice. Es stehen Ihnen verschiedene Wege zur Verfügung, um mit uns in Kontakt zu treten:

- In unserer Service Community treffen Sie auf andere Benutzer sowie unsere Mitarbeiter und können dort Ihre Erfahrungen austauschen und Ihr Wissen weitergeben.
Sie finden unsere Service Community unter <http://community.medion.com>.
- Gerne können Sie auch unser Kontaktformular unter www.medion.com/contact nutzen.
- Selbstverständlich steht Ihnen unser Serviceteam auch über unsere Hotline oder postalisch zur Verfügung.

Öffnungszeiten	Multimedia-Produkte (PC, Notebook, etc.)
Mo. - Fr.: 07:00 - 23:00 Sa. / So.: 10:00 - 18:00	☎ 0201 22099-111
	Haushalt & Heimelektronik
	☎ 0201 22099-222
	Mobiltelefon; Tablet & Smartphone
	☎ 0201 22099-333
Serviceadresse	
MEDION AG 45092 Essen Deutschland	



Diese und viele weitere Bedienungsanleitungen stehen Ihnen über das Serviceportal www.medion.com/de/service/start/ zum Download zur Verfügung.

Dort finden Sie auch Treiber und andere Software zu diversen Geräten.

Sie können auch den nebenstehenden QR Code scannen und die Bedienungsanleitung über das Serviceportal auf Ihr mobiles Endgerät laden.

26. Impressum

Copyright © 2021

Stand: 19. April 2021

Alle Rechte vorbehalten.

Diese Bedienungsanleitung ist urheberrechtlich geschützt.

Vervielfältigung in mechanischer, elektronischer und jeder anderen Form ohne die schriftliche Genehmigung des Herstellers ist verboten.

Das Copyright liegt bei der Firma:

MEDION AG
Am Zehnthof 77
45307 Essen
Deutschland

Bitte beachten Sie, dass die oben stehende Anschrift keine Retourenanschrift ist. Kontaktieren Sie zuerst immer unseren Kundenservice.

27. Datenschutzerklärung

Sehr geehrter Kunde!

Wir teilen Ihnen mit, dass wir, die MEDION AG, Am Zehnthof 77, D-45307 Essen als Verantwortliche Ihre personenbezogenen Daten verarbeiten.

In datenschutzrechtlichen Angelegenheiten werden wir durch unseren betrieblichen Datenschutzbeauftragten, erreichbar unter MEDION AG, Datenschutz, Am Zehnthof 77, D-45307 Essen; datenschutz@medion.com unterstützt. Wir verarbeiten Ihre Daten zum Zweck der Garantieabwicklung und damit zusammenhängender Prozesse (z. B. Reparaturen) und stützen uns bei der Verarbeitung Ihrer Daten auf den mit uns geschlossenen Kaufvertrag.

Ihre Daten werden wir zum Zweck der Garantieabwicklung und damit zusammenhängender Prozesse (z. B. Reparaturen) an die von uns beauftragten Reparaturdienstleister übermitteln. Wir speichern Ihre personenbezogenen Daten im Regelfall für die Dauer von drei Jahren, um Ihre gesetzlichen Gewährleistungsrechte zu erfüllen.

Uns gegenüber haben Sie das Recht auf Auskunft über die betreffenden personenbezogenen Daten sowie auf Berichtigung, Löschung, Einschränkung der Verarbeitung, Widerspruch gegen die Verarbeitung sowie auf Datenübertragbarkeit.

Beim Auskunfts- und beim Löschungsrecht gelten jedoch Einschränkungen nach den §§ 34 und 35 BDSG (Art. 23 DS-GVO), darüber hinaus besteht ein Beschwerderecht bei einer zuständigen Datenschutzaufsichtsbehörde (Art. 77 DS-GVO i. V. m. § 19 BDSG). Für die MEDION AG ist das die Landesbeauftragte für Datenschutz und Informationsfreiheit Nordrhein Westfalen, Postfach 200444, 40212 Düsseldorf, www.lidi.nrw.de.

Die Verarbeitung Ihrer Daten ist für die Garantieabwicklung erforderlich; ohne Bereitstellung der erforderlichen Daten ist die Garantieabwicklung nicht möglich.

Contents

1.	About these operating instructions	39
1.1.	Key to symbols	39
2.	Proper use	40
2.1.	Restricted group of people.....	41
3.	EU Declaration of conformity	42
4.	Safety information	42
4.1.	Operating safety	42
4.2.	Installation location	42
4.3.	Repairs.....	43
4.4.	Ambient temperature	43
4.5.	Power supply	44
4.6.	CD player.....	45
4.7.	Batteries.....	46
4.8.	Mains adapter.....	47
5.	Package contents	48
6.	Device overview	49
6.1.	Top.....	49
6.2.	Front.....	50
6.3.	Right-hand side.....	51
6.4.	Display.....	51
6.5.	Remote control	52
7.	Getting started	53
7.1.	Inserting the battery in the remote control	53
7.2.	Changing the battery in the remote control.....	53
7.3.	Setting up the CD compartment.....	53
7.4.	Battery operation – inserting the batteries into the main device	54
7.5.	Mains operation – connecting the mains adaptor.....	54
8.	Connecting the headphones	55
9.	Connecting an external playback device	55
10.	Operation using the controls on the device or remote control	55
11.	Switching on the device/standby	56
12.	Setting the time	56
13.	Display lighting	56
14.	Audio functions	56
14.1.	Volume/mute.....	56
14.2.	Equaliser/bass function.....	56
15.	Sleep timer	57
16.	Radio	57
16.1.	Tuning the stations.....	57
16.2.	Storing and selecting stations.....	57

16.3.	Stereo/mono reception	58
17.	Playing back CDs and USB storage media	58
17.1.	Notes on the media	58
17.2.	Inserting a CD	58
17.3.	Inserting USB memory sticks	59
17.4.	Start/pause playback	59
17.5.	Track selection, fast rewind/forward	59
17.6.	Folder selection	59
17.7.	Programming the track playing order	59
17.8.	Repeat functions/random playback.....	60
18.	Cassette operation	60
18.1.	Inserting a cassette.....	60
18.2.	Playing, stopping and pausing a cassette	60
18.3.	Fast-forwarding and rewinding	60
19.	Cleaning	61
20.	Storing the device when not in use	61
21.	Troubleshooting	61
22.	Disposal	62
23.	Technical specifications	63
24.	Privacy statement	65
25.	Service information	66
26.	Legal Notice.....	67
27.	Privacy statement.....	68

1. About these operating instructions



Read these operating instructions carefully and comply with the information provided in them. This will ensure that your device works reliably and has a long service life. Always keep these operating instructions close to the device. Keep these operating instructions in a safe place so they can be passed on to the new owner if you decide to sell the device. The operating instructions are an integral part of the product.

1.1. Key to symbols

If a block of text is marked with one of the warning symbols listed below, the hazard described in that text must be avoided to prevent the potential consequences described there from occurring.



DANGER!

Warning: risk of fatal injury!



WARNING!

Warning: risk of possible fatal injury and/or serious irreversible injuries!



CAUTION!

Warning: risk of minor and/or moderate injuries!



WARNING!

Warning: risk of electric shock!



WARNING!

Warning: danger due to loud volume!



Additional information on using the device!



Comply with the notes in the operating instructions.

- Bullet point/information on steps during operation
- ▶ Instruction to be carried out



Symbol for direct current



Symbol for AC current



Protection class II

Electrical devices in protection class II are devices that have double and/or reinforced insulation throughout, and do not have the option of connecting a protective earth. The housing of an electrical device in protection class II, with surrounding insulating material, may either form all of the additional or reinforced insulation, or part of it.

2. Proper use

This is an entertainment electronics device. The device is intended for playing sound media (CDs, MP3 data media, USB devices, cassettes), as well as for radio reception.

The device is only intended for private use and not for industrial/commercial use.

The specified reception frequency range represents the technical possibilities of the device. Information received outside this range may not be used or further distributed. The respective national laws must be observed.

Note that no liability will be accepted if the appliance is not used for its intended purpose:

- Do not modify the device without our express agreement and do not use any accessories that have not been supplied or approved by us.
- Only use replacement parts or accessories that we have supplied or approved.
- Comply with all the information in these operating instructions, especially the safety information. Any other use is considered improper and can cause personal injury or property damage.
- Do not use the device in extreme environmental conditions. Avoid:
 - High humidity or wet conditions
 - Extremely high or low temperatures
 - Direct sunlight
 - Open flames

2.1. Restricted group of people



WARNING!

Risk of injury!

Risk of injury to persons with limited physical, sensory or mental abilities (for example, partially disabled people or older people with limited physical or mental abilities) or to those without experience and knowledge (such as older children).

- ▶ Keep the appliance and its accessories out of the reach of children.
- ▶ This device may be used by children over the age of 8 and by persons with reduced physical, sensory or mental abilities or by those without experience and/or knowledge, if they are supervised or have been instructed in the safe use of the device and have understood the dangers that result from it.
- ▶ Children must not be allowed to play with the device.
- ▶ Cleaning and user maintenance must not be carried out by children.
- ▶ Children younger than 8 must be kept away from the appliance and the mains cord.
- ▶ Do not store any of the packaging material used (bags, polystyrene, etc.) within the reach of children.
- ▶ Do not allow children to play with the packaging material. The packaging material is not a toy!

3. EU Declaration of conformity

MEDION AG hereby declares that this product conforms with the essential requirements and the remaining relevant regulations:

- RE Directive 2014/53/EU
- Ecodesign Directive 2009/125/EC (and Ecodesign Regulation 2019/1782)
- RoHS Directive 2011/65/EU

You can download the complete EU Declaration of Conformity from www.medion.com/conformity.

4. Safety information

4.1. Operating safety

- Before using the device, inspect the device for damage. A damaged or defective device or mains adaptor may not be used.
- Never allow children to use electrical devices unattended.



DANGER!

Risk of choking and suffocation!

Packaging film can be swallowed or used improperly, creating a risk of choking and suffocation.

- ▶ Keep packaging material such as plastic film or plastic bags away from children.
- ▶ Do not let children play with the packaging material.

4.2. Installation location

- The device should only be placed on level, stable surfaces.
- Protect the device against being knocked and vibrations.

The device is not designed for use in rooms with high humidity levels (e.g. bathrooms). Make sure that you do the following:

- Do not cover the vents so as to ensure adequate ventilation. The ventilation openings must not be covered by objects like newspapers, tablecloths, curtains, etc. which obstruct the air flow.
- Allow at least 10 cm clearance at the sides and top of the device if it is placed in a rack or a similar enclosed space.

-
- Do not expose the device to extreme temperatures.
 - Do not expose the device to direct sources of heat (e.g. heaters, sunlight).
 - Do not place naked flames (for example, lit candles) near or on the device.
 - Avoid contact with moisture, water and splashes. Do not place any objects filled with liquid, for example vases, on or next to the device.
 - Do not place the device close to magnetic fields (for example, televisions or other loudspeakers).

4.3. Repairs

- Contact customer services if:
 - the mains adaptor is burnt or damaged
 - liquid has penetrated the device
 - the device is not operating correctly
 - the device has fallen or the housing is damaged.
- Repairs to your device should only be carried out by qualified specialists.

4.4. Ambient temperature

- The device can be operated at an ambient temperature of 0 °C to +35 °C and at a relative humidity of < 80% (non-condensing).
- When switched off, the device can be stored at temperatures of between -20 °C and +60 °C.



DANGER!

Risk of electric shock!

Major changes in temperature or fluctuations in humidity can cause moisture to build up within the device due to condensation – this can cause an electrical short circuit.

- ▶ After transporting the device, wait until it has reached ambient temperature before switching it on.

4.5. Power supply

- Only operate the protection class II device on a 220-240 V~, 50/60 Hz earthed power outlet that is close by and easy to access, or by inserting 6x 1.5 V, R14/LR14/C into the battery compartment.



DANGER!

Risk of electric shock!

Even when the device is switched off, some components are live.

- ▶ In order to disconnect the power to your device or to completely isolate the device from voltage sources disconnect the mains plug from the socket and remove the batteries from the device.
- Make sure that the mains cable does not present a trip hazard. The connecting cable must not be trapped or squashed or run across hot surfaces.
- Before cleaning, pull the plug out of the mains socket.



DANGER!

Risk of electric shock!

The device contains live parts. They pose a risk of electric shock or fire if an unintentional short circuit occurs.

- ▶ Never open the housing and never insert any objects through the slots and openings into the device!
- Do not place any objects on the cable as it may be damaged.
- Keep the device at a distance of at least one metre from sources of high-frequency or magnetic interference (televi- sions, speakers, mobile telephones, etc.) to avoid malfunc- tions and data loss.
- In an emergency, for example, if you see smoke coming out of the device, or if it makes unusual noises, unplug it from the power supply or remove its batteries.

- The plug must always be easily accessible, so the device can be unplugged in an emergency. For this reason, it is important that the power socket is always easily accessible.
- The device uses a small amount of electricity, even when it is switched off. To completely switch off the device, either unplug it from the power socket or remove the batteries from the battery compartment.
- Always hold the device's plug when disconnecting it from the socket. Never pull on the cable.
- Never unplug the mains plug with wet hands. Danger of an electric shock!
- Unplug the device from the power socket if it is not going to be used for a longer period of time (for example, if you go on holiday), or during a thunderstorm where there is the risk of a lightning strike.

4.6. CD player

LASER KLASSE 1
CLASS 1 LASER
PRODUCT
APPAREIL LASER
DE CATEGORIE 1

The CD player is a class 1 laser product. The device has a safety system that prevents dangerous laser beams from escaping during normal use. To avoid eye injuries, never tamper with or damage the device's safety system.

4.7. Batteries

The device and remote control are battery-operated. Please note the following:

- Keep new and used batteries out of the reach of children. Do not swallow batteries as they can cause chemical burns. Batteries are not a toy!
- Avoid contact with battery acid. If battery acid comes into contact with skin, eyes or mucous membranes, rinse the affected areas with plenty of clean water and consult a doctor as soon as possible.



WARNING!

Risk of chemical burns!

The remote control supplied with the product contains a coin battery. If this battery is swallowed, it can cause serious internal chemical burns within 2 hours, which may prove fatal.

- ▶ Seek medical help immediately if you think that batteries may have been swallowed or secreted in any part of the body.
- Stop using the device and remote control if you cannot close the battery compartment securely, and keep the device and remote control well away from children.
- Before inserting the batteries, check that the contacts in the device/remote control and on the batteries are clean and, if necessary, clean them.
- Always use new batteries of the same type. Never use old and new batteries together.
- Pay attention to the polarity (+/-) of the device and remote control when inserting the batteries.
- There is a risk of explosion if batteries are replaced incorrectly! Only replace batteries with those of the same or an equivalent type.

-
- Never try to recharge non-rechargeable batteries. Risk of explosion!
 - Never expose the batteries to excessive heat (such as direct sunlight, fire or similar).
 - Store batteries in a cool, dry place. Strong direct heat can damage batteries. Do not expose the device to sources of intense heat.
 - Never short-circuit batteries.
 - Never throw batteries into a fire.
 - Remove leaking batteries from the device immediately. Clean the contacts before inserting a new battery. Battery acid can cause chemical burns!
 - Always remove flat batteries from the device. Flat batteries have a tendency to leak easily.
 - If the device is not going to be used for long periods, remove the batteries.

4.8. Mains adapter

- Use only the mains adapter supplied.
- If the housing of the mains adapter or the power cable is damaged, the mains adapter must be disposed of and replaced with a new mains adapter of the same type.
- The mains adapter may only be used in dry rooms.

5. Package contents

Remove all packaging materials when unpacking. Please check your purchase to ensure that all items are included. If anything is missing or damaged, please contact us within 14 days of purchase. The following items are supplied with your product:

- CD / MP3 / cassette player
- 1 remote control incl. 3 V CR 2025 coin battery
- Mains adaptor
- Documentation



DANGER!

Risk of choking and suffocation!

Packaging film can be swallowed or used improperly, creating a risk of choking and suffocation.

- ▶ Keep packaging material such as plastic film or plastic bags away from children.

6. Device overview

6.1. Top

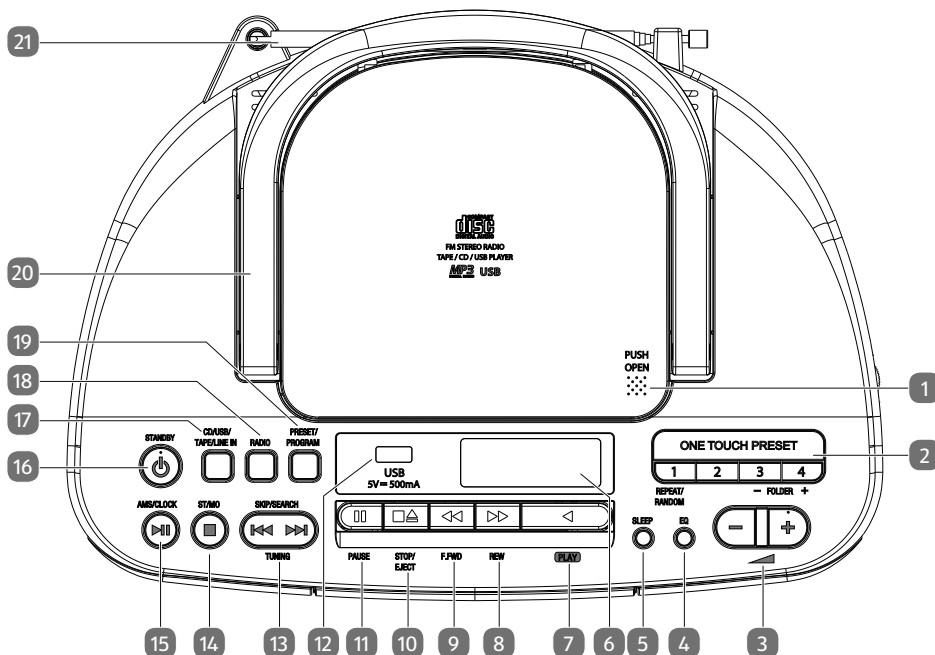



- 1) **PUSH OPEN** – CD compartment opener
- 2) **ONE TOUCH PRESET 1-4** – Direct selection of stored radio stations 1-4
- REPEAT/RANDOM** – Repeat mode/random playback
- FOLDER -/+** – One folder back/forwards in USB/MP3 CD mode
- 3) **- ▲ +** – Volume control
- 4) **EQ** – Select equaliser mode, switch bass effect on/off
- 5) **SLEEP** – Call up sleep mode
- 6) Display
- 7) **PLAY** ◀ – Start cassette playback
- 8) **REW** ▶▶ – Rewind (cassette)
- 9) **F.FWD** ◀◀ – Fast forward (cassette)
- 10) **STOP/EJECT** ■ ▲ – Stop cassette playback/eject cassette
- 11) **PAUSE** II – Pause cassette playback
- 12) **USB 5V 500mA** – Connection port for USB storage medium
- 13) **SKIP/SEARCH** ◀◀/▶▶ – Previous track/next track
Fast forward/rewind
- TUNING** – Radio frequency/station search backwards/forwards
- 14) **■** – Stop playback

-
- ST/MO** – Switch between stereo and mono in radio mode
 - 15) ▶ || – Start/stop playback
 - AMS** – Automatically store radio station
 - CLOCK** – Set the time
 - 16) ⏻ – Switch device on / switch to standby mode
 - 17) **CD/USB/TAPE/LINE IN** – Select playback mode
 - 18) **RADIO** – Radio mode
 - 19) **PRESET/PROGRAM** – Radio station button/programme functions
 - 20) Handle
 - 21) FM antenna

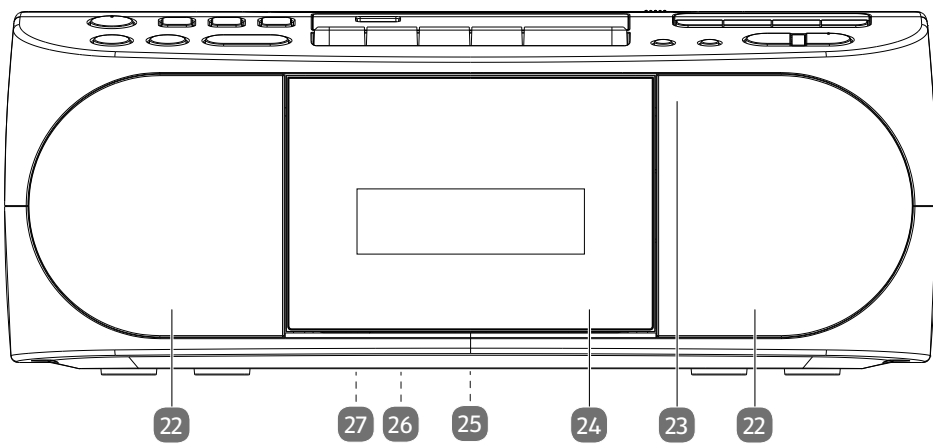
6.2. Front



- 22) Speaker
- 23) Position of the infrared receiver
- 24) Cassette compartment
- 25) **9V**  **2A**  – Connection for mains adaptor (on the back of the device)
- 26) Type plate (on the underside of the device)
- 27) Battery compartment (on the underside of the device)

6.3. Right-hand side

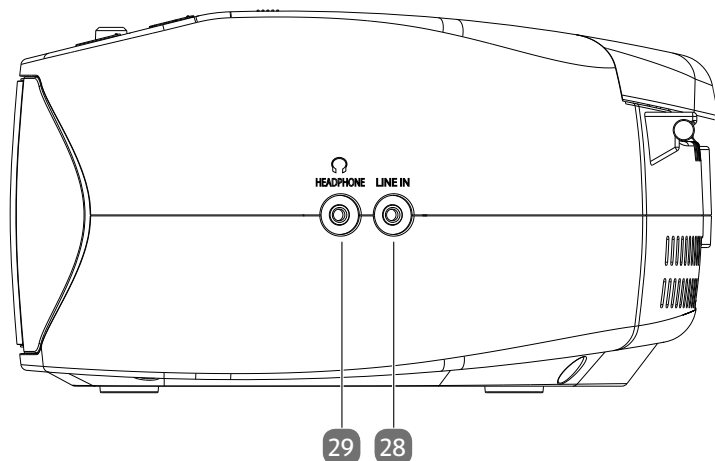

- 28) **LINE IN** – Connection port for audio device
- 29) **HEADPHONE**  – Earphone jack

6.4. Display

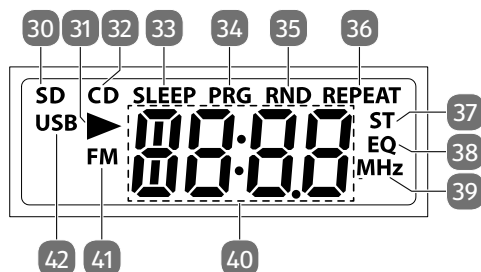

- 30) **SD** – Earphone jack
- 31)  – Connection port for external audio device
- 32) **CD** – CD mode selected
- 33) **SLEEP** – Sleep timer active
- 34) **PROGRAM** – Programmed playback active
- 35) **RND** – Random playback active
- 36) **REPEAT** – Repeat mode active
- 37) **ST** – Stereo playback in radio mode
- 38) **EQ** – Equaliser active
- 39) **MHZ** – Frequency display in radio mode
- 40) Number display
- 41) **FM** – Radio mode active
- 42) **USB** – USB mode active

6.5. Remote control

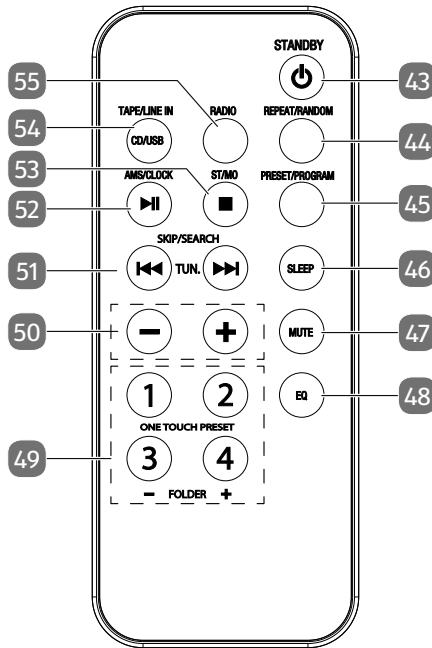

- 43) **STANDBY** – Switch the device on / switch to standby mode
- 44) **REPEAT/RANDOM** – Repeat mode/random playback
- 45) **PRESET/PROGRAM** – Radio station button/programme functions
- 46) **SLEEP** – Call up sleep mode
- 47) **MUTE** – Mute
- 48) **EQ** – Select equaliser mode, switch bass effect on/off
- 49) **ONE TOUCH PRESET 1-4** – Direct selection of stored radio stations 1-4
- FOLDER -/+** – One folder back/forwards in USB/MP3 CD mode
- 50) **- ▲ +** – Reduce/increase volume
- 51) **SKIP/SEARCH** – Previous track/next track
Fast forward/rewind
- TUNING** – Radio frequency/station search backwards/forwards
- 52) **▶ ||** – Start/stop playback
- AMS** – Automatically store radio station
- CLOCK** – Set the time
- 53) **■** – Stop playback
- ST/MO** – Switch between stereo/mono
- 54) **TAPE/LINE IN/CD/USB** – Select playback mode
- 55) **RADIO** – Radio mode

7. Getting started

7.1. Inserting the battery in the remote control

- ▶ As delivered, the battery is already inserted in the remote control. To activate it, pull out the insulating strip labelled "**Please remove before use**" on the underside of the remote control.

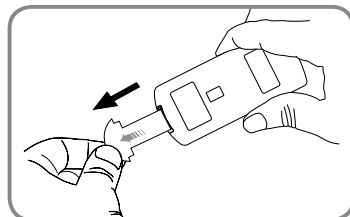

7.2. Changing the battery in the remote control

The remote control requires a 3 V coin battery, type CR 2025.



WARNING!

Risk of explosion if batteries are replaced incorrectly.

- ▶ Do not throw the battery into a fire.
 - ▶ Only replace batteries with the same type or an equivalent type recommended by the manufacturer.
 - ▶ Dispose of used batteries according to the manufacturer's specifications.
-
- ▶ Press on the catch and pull the battery compartment out.
 - ▶ Remove the flat battery and dispose of it at a collection point for old batteries.
-
- ▶ Put the new type CR 2025 battery in the battery compartment with the plus pole upwards. Ensure that the polarity (+/-) is correct when installing the battery.
 - ▶ Press the battery compartment in again, until it clicks into place.

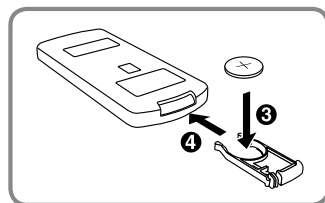
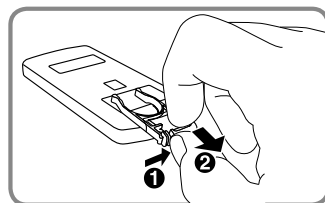

7.3. Setting up the CD compartment

- ▶ Press **PUSH OPEN** on the front of the CD compartment to open it.
- ▶ Remove the cardboard from the CD compartment.
- ▶ Close the CD compartment by gently pressing down the compartment lid.

7.4. Battery operation – inserting the batteries into the main device

- ▶ The battery compartment is located on the underneath of the device.
- ▶ Release both latches and remove the battery compartment cover.
- ▶ Insert six 1.5 V R14/LR14/C batteries (not supplied) with the negative ends on the springs. Refer to the diagram in the battery compartment!
- ▶ Replace the battery compartment cover. The latches must be locked into place.
- ▶ The device is battery-operated if no mains adaptor is connected to the **AC IN**.
- ▶ The device is now in standby mode.



WARNING!

Risk of explosion if batteries are replaced incorrectly.

- ▶ Replace batteries only with the same or equivalent type.

7.5. Mains operation – connecting the mains adaptor

- ▶ Connect the supplied mains adaptor to the **AC IN** socket on the rear of the device.
- ▶ Plug the mains adaptor into an easily accessible 220–240 V ~ 50/60 Hz mains socket.

The device is mains-operated even if batteries are inserted at the same time.

8. Connecting the headphones

You will find a 3.5 mm headphone socket  on the right-hand side of the device.

- ▶ Insert headphones with a 3.5 mm jack plug into the headphone socket.

When headphones are connected the speakers are disabled. Volume adjustment is still possible to change the headphone volume.



WARNING!

Risk of hearing damage!

To prevent possible damage to or loss of hearing, avoid listening at high volume over long periods of time.

- ▶ Before pressing play, set the volume to the lowest setting.
- ▶ Start playback and increase the volume to a comfortable level. If the volume exceeds level 20, an additional warning flashes on the display.

9. Connecting an external playback device

You can use the **LINE IN** jack to connect an external playback device (for example a CD player or MP3 player).

- ▶ Switch the CD MP3 cassette player to standby mode.
- ▶ Switch off your external device.
- ▶ Plug the end of a 3.5 mm jack cable (not supplied with the device) into the **LINE IN** socket on the rear of the CD MP3 cassette player.
- ▶ Connect the other end of the cable to the headphone output or the "Audio Out" connection on your external playback device.
- ▶ Switch on your external device.
- ▶ Press the  button on the CD MP3 cassette player.
- ▶ Press the **CD/USB/TAPE/LINE IN** button on the CD MP3 cassette player until **LINE** appears on the display.



The audio signal from your external device can now be played back.

10. Operation using the controls on the device or remote control

You can activate the main play functions on your audio system using the buttons on the device. In addition to the basic controls, the remote control also provides other options for using all functions of your device.





In these instructions, we refer to the remote control buttons. If reference is made to the controls on the device itself, this will be clearly indicated.

11. Switching on the device/standby

- ▶ Press the  button to switch on the device. The display lights up.
- ▶ Press the  button again to switch the device back into standby mode. The time will be displayed.

If there is no playback for 15 minutes, the devices automatically switches to standby mode.

12. Setting the time

- ▶ Switch the device to standby mode and hold down the **CLOCK** button until the hour display flashes.
- ▶ Press the  or  buttons to set the hour.
- ▶ Confirm with the **CLOCK** button.
- ▶ The minute display flashes. Press the  or  buttons to set the minutes.
- ▶ Confirm with the **CLOCK** button.

The time is displayed in standby mode.

13. Display lighting

In standby mode, the display lighting is activated for 10 seconds if any button (excluding ) on the device or the remote control is pressed.

14. Audio functions

14.1. Volume/mute

- ▶ To adjust the volume, use the **-/+** buttons on the remote control or **-**  **+** on the device.
- ▶ Press **MUTE** to switch off the sound. Press the **MUTE** button again to cancel the mute setting.

14.2. Equaliser/bass function

- ▶ Press the **EQ** button once or multiple times to call up the various sound samples (on the display: **FLT**), Rock (**ROC**), Pop (**POP**), Classic (**CLS**) and JAZZ (**JAZ**).



The bass function is activated by default (EQ display flashes when switched on for the first time). The EQ display disappears if the bass function is deactivated and EQ setting **FLT** is selected.

- ▶ Press and hold the **EQ** button to deactivate the bass function. **OFF** appears on the display.
- ▶ Press and hold the button again to activate the bass function. **BASS** will appear on the display.

15. Sleep timer

If you select the sleep timer function, the device switches off automatically after a defined period of time.

- ▶ Press the **SLEEP** button once, or several times, to set the required time: 120 minutes > 90 > 60 > 30 > 15 > 10 > 5 minutes.
SLEEP appears on the display to indicate that the sleep timer is active.
- ▶ To switch off the sleep timer, press **SLEEP** until **OFF** appears on the display.

16. Radio

- ▶ If necessary, press the **RADIO** button to switch to radio mode.

16.1. Tuning the stations

- ▶ There is a telescopic aerial on the back of the device. Fully extend the aerial and turn or swivel it for optimum radio reception.
- ▶ Press the **TUNING** ◀◀ or ▶▶ button briefly to set a particular frequency. The setting is amended in 0.1 MHz intervals.
Hold down one of the buttons to automatically search for the next station.

16.2. Storing and selecting stations

16.2.1. Storing stations automatically

- ▶ Hold down the **AMS** button until the station search starts automatically. All the stations found by the search are now stored automatically, one after the other. This can only be performed when the radio is switched on.
- ▶ Press the **TUNING** ◀◀ or ▶▶ button to stop storing the stations automatically.

16.2.2. Storing a station manually

- ▶ Tune in a station that you would like to store.
- ▶ Press and hold the **PRESET/PROGRAM** button until the programme position indicator (e.g. **P01**) flashes on the display.
- ▶ While the display is flashing, use the **TUNING** ◀◀ or ▶▶ buttons to select the desired programme position for this station.
- ▶ Press the **PRESET/PROGRAM** button again to store the station; the set frequency is then displayed again.

16.2.3. Selecting stations

- ▶ Briefly press **PRESET/PROGRAM**. The programme position (e.g. **P01**) appears on the display.
- ▶ Press the **TUNING** ◀◀ or ▶▶ buttons to call up the stored radio stations again.

Alternatively:

- ▶ You can call up the first four memory slots directly by pressing **ONE TOUCH PRESET 1-4**.

16.3. Stereo/mono reception

The stereo reception of a station in FM (UKW range) is indicated on the display by the **ST** symbol.

If the stereo reception is weak (there is noise interference), the reception signal can sometimes be improved by switching to mono reception.

- ▶ Press the **ST/MO** button to switch between stereo and mono reception.

17. Playing back CDs and USB storage media

- ▶ Press the **CD/USB/TAPE/LINE IN** once or several times until, depending on the required operating mode
 - **CD** or
 - **USB** is shown on the display.

17.1. Notes on the media

Note the following:

- Due to the numerous different file systems and file formats, connected USB memory sticks cannot be guaranteed to function.
- Depending on the size of the data medium, it may take some time for the system to be detected.
- Supported file systems are FAT16 and FAT32. The supported file format is MP3.
- Depending on the medium, certain functions may not be supported. For example, on an audio CD you might not be able to select a folder or the track information.
- External hard disks are not supported.

17.2. Inserting a CD

Make sure that there is about 15 cm of space above the device so that the lid of the CD compartment can open without hindrance.

- ▶ Press **PUSH OPEN** on the front of the CD compartment to open it.
- ▶ The CD compartment lid opens upwards. **OPEN** will appear on the display.
- ▶ Place a CD with the labelled side up onto the axis in the centre of the CD compartment.
- ▶ Press lightly on the side, so that it clicks into place on the axis.
- ▶ Close the CD compartment by gently pressing down the compartment lid. The CD will start to rotate, and ---- will appear on the display.
- ▶ The first track will start to play immediately.
If no disc is inserted, or if the disc cannot be read, the display reads **NO CD**.



Wait until the CD has stopped rotating before opening the CD compartment. Press ■ first.

17.3. Inserting USB memory sticks

- ▶ Insert the USB memory stick into the **USB** port.
- ▶ The tracks are read and the device immediately starts to play the first track.



The USB port is not suitable for charging USB devices.

17.4. Start/pause playback

- ▶ Press the ▶ || button to start playing tracks. To pause playback, press the button again. Press the button again to resume playback.

17.5. Track selection, fast rewind/fast forward

- ▶ Press the ⏮ button to go back to the start of the track that is currently being played. Press the button again to skip to the previous track. Use the ⏭ button to skip to the next track.
- ▶ Hold down the ⏮ button to fast rewind within a track or hold down the ⏭ button to fast forward.

17.6. Folder selection

If you are playing MP3 files, you can store them in different folders to make it easier to keep an overview of the tracks.

- ▶ Press either the **FOLDER -** button or **+** button to change folder on an MP3 data medium.

In case of USB playback, the folder number and current track number appear alternately on the display.

17.7. Programming the track playing order

Use the programme function to create your own music playlist by selecting which specific tracks you want to play. You can specify the order in which the list is played yourself. Proceed as follows:

- ▶ Press ■ to stop playback.
- ▶ Press the **PRESET/PROGRAM** button. Programme position **P01** appears on the display.
- ▶ Now use ⏮ or ⏭ to select a track (e.g. **T003**).
- ▶ Press the **PRESET/PROGRAM** button to save more tracks in the same way.
- ▶ Press ▶ || to start playing back the programmed playlist.
- ▶ Pressing ■ twice deletes the programmed playback list.

17.8. Repeat functions/random playback

- ▶ Press the **REPEAT/RANDOM** button once or several times to run through the repetition modes. The device has a number of different modes:
 - Repeat individual track (**REPEAT** flashes),
 - Repeat the current album (**REPEAT** and the number of the current album flashes, e.g. **FOO1**),
 - Repeat all tracks (**REPEAT** and the number of the current track flashes, e.g. **TOO1**).
 - Random playback (**RND** is shown on the display)
 - Intro playback. All tracks are played for 10 seconds. (**INTR** will appear briefly the display).





If you have programmed a playlist (see previous section), **REPEAT** does not flash upon activation of the repeat function. All programmed tracks are repeated.





18. Cassette operation

- ▶ Press the **CD/USB/TAPE/LINE IN** button once or several times until **TAPE** appears on the display.

18.1. Inserting a cassette





- ▶ Press the **STOP/EJECT**   button to open the cassette compartment.
- ▶ Insert a cassette into the compartment grooves with the tape side facing up.
- ▶ The side to be played faces forwards.
- ▶ Push the compartment closed.

18.2. Playing, stopping and pausing a cassette

- ▶ Press the **PLAY**  button to start playing the cassette.
- ▶ You can stop playback by pressing the **STOP/EJECT**   button.
- ▶ You can pause playback by pressing the **PAUSE**  button. Press the button again to resume playback.

Once the end of the tape is reached, playback stops automatically.

18.3. Fast-forwarding and rewinding

- ▶ Press the **F.FWD**  or **REW**  buttons to fast forward or rewind the tape.
- ▶ Press the **STOP/EJECT**   button to stop fast-forwarding. You can also press this button if you have reached the end or the beginning of the tape. Do not switch immediately from fast-forwarding or rewinding to playing. Stop the tape first to protect the tape from wear.

19. Cleaning

Always disconnect the device from the mains before cleaning it.

Only use a dry, soft cloth to clean the device. Do not use chemical solutions or cleaning products because these may damage the device's surface and/or inscriptions.



Do not touch or clean the lens in the laser unit.

20. Storing the device when not in use

If you are not going to use the device for a long period of time, store it in a dry, cool place and ensure that the device

is protected from dust and extreme temperature fluctuations.

Disconnect the mains plug from the socket and remove the batteries from the device and from the remote control.

21. Troubleshooting

Problem	Possible cause	Remedy
The device cannot be switched on.	<ul style="list-style-type: none"> The batteries may be dead. The mains adaptor is not connected properly. 	<ul style="list-style-type: none"> ▶ If you are operating the device using batteries, check that they are correctly inserted and charged. ▶ Ensure that the mains adaptor is properly connected.
Incorrect display of time and date	The time/date is set incorrectly.	<ul style="list-style-type: none"> ▶ Set the desired time.
The device switches off when it is in use.	The batteries may be dead.	<ul style="list-style-type: none"> ▶ Operate the device using the mains adaptor or replace the batteries.
No or poor radio reception	The station signals are too weak.	<ul style="list-style-type: none"> ▶ Adjust the frequency of the stations. ▶ Move the radio to a different location or change the direction of the aerial to improve the reception, if necessary.
No sound	The volume is set too low.	<ul style="list-style-type: none"> ▶ Increase the volume as required.

22. Disposal



PACKAGING

Your device has been packaged to protect it from damage in transit. The packaging is made of materials that can be recycled in an environmentally friendly manner.



DEVICE

Do not dispose of old devices in normal household waste.

In accordance with Directive 2012/19/EU, the device must be properly disposed of at the end of its service life.

■ This involves separating the materials in the device for the purpose of recycling and minimising the environmental impact.

Take old devices to a collection point for electrical scrap or a recycling centre. Before doing so, remove the batteries from the device and take them to a separate collection point for used batteries.

Contact your local waste disposal company or your local authority for more information on this subject.



BATTERIES

Do not dispose of used batteries with normal household rubbish. Batteries must be disposed of correctly. For this purpose, retailers that sell batteries and local collection points provide containers in which you can dispose of them. Contact your local waste disposal company or your local authority for more information.

In connection with the sale of batteries or the supply of devices containing batteries, we are obliged to draw your attention to the following:

As the end user, you are legally required to return used batteries. You can return used batteries that we stock or have stocked in our range as new batteries to our dispatch warehouse free of charge (shipping address).

23. Technical specifications

Device	
Output power	2 x 3 watt RMS
Laser output	Class 1 laser product
Supported formats	CD-R, CD-RW, audio CD, MP3 CD
Number of memory slots of the programmable playback	20 tracks (CD), 99 (MP3)
Max. USB storage size	32 GB
Battery operation	6 x 1.5V (R14/LR14/C)

Mains adapter	
Manufacturer	BECKY INDUSTRIAL(HK) CO LIMITED Importer: MEDION AG Am Zehnthof 77 45307 Essen Germany Commercial register number: HRB 13274
Model name	BQ18B-0902000-G
Input voltage/current/input AC frequency	100–240 V ~ 50/60 Hz 500mA max.
Output voltage/current	9.0 V  2.0 A
Output power	18.0 W
Average efficiency during operation	85.68%
Efficiency with low load (10%)	77.04%
Power consumption with zero load	0.06 W
Relevant load conditions:	
Percentage of output current according to type plate	
Load condition 1	100% ± 2%
Load condition 2	75% ± 2%
Load condition 3	50% ± 2%
Load condition 4	25% ± 2%

Load condition 5	10% ± 1%
Load condition 6	0% (zero load)
Protection class	Protection class II

Radio

FM radio frequency range:	87.5–108 MHz
---------------------------	--------------

Connections

FM antenna	Permanently installed telescopic aerial
Line in	3.5 mm jack
Headphones	3.5 mm jack
Headphone output voltage	<150 mV
USB input	Version 2.0
USB output voltage / current	DC 5 V --- max. 500 mA

Remote control

Remote control batteries	1x 3 V CR 2025
--------------------------	----------------

Environmental conditions

Temperatures	In operation: 0 °C to +35 °C Not in operation: -20 °C to +60 °C
Humidity (non-condensing)	In operation: < 80% Not in operation: < 90%

Dimensions / weight

Dimensions (W x H x D)	Approx. 295 x 119 x 220 mm
Weight	Approx. 1.56 kg



24. Privacy statement

Dear Customer,

We wish to inform you that we, MEDION AG, Am Zehnthof 77, 45307 Essen, Germany processes your personal data as a data controller.

For matters regarding data protection, we are supported by our company data protection officer, who can be contacted at MEDION AG, Datenschutz, Am Zehnthof 77, D – 45307 Essen; datenschutz@medion.com. We process your data for the purpose of warranty processing and associated processes (e.g. repairs) and therefore rely on processing your data for the sales contract concluded with us.

Your data will be provided to repair service providers contracted by us for the purpose of warranty processing and associated processes (e.g. repairs). We generally store your personal data for a period of three years in order to fulfil your legal warranty rights.

You have the right to be informed of the personal data concerned as well as the right to rectification, deletion, restriction of processing, the right to object to processing and the right to data portability.

In case of access and cancellation rights, restrictions apply according to paragraphs 34 and 35 of the BDSG (Federal Data Protection Act) (Art. 23 GDPR). In addition, there is a right of appeal to a competent data protection supervisory authority (Article 77 GDPR in conjunction with paragraph 19 BDSG). For MEDION AG, this is the state official for data protection and freedom of information North Rhine-Westphalia, PO box 200444, 40212 Düsseldorf, Germany. www.lidi.nrw.de.

The processing of your data is necessary for warranty processing: it is not possible to process the warranty without the provision of the required data.

25. Service information

Please contact our Customer Service team if your device ever stops working the way you want or expect it to. There are several ways for you to contact us:

- In our Service-Community, you can meet other users, as well as our staff, and you can exchange your experiences and pass on your knowledge there. You will find our Service-Community at community.medion.com.
- Alternatively, use our contact form at www.medion.com/contact.
- You can also contact our Service team via our hotline or by post.

Opening times	Hotline number UK
Mon – Fri: 08.00 – 20.00 Sat – Sun: 10.00 – 16.00	☎ 0333 3213106
Service address	
MEDION Electronics Ltd. 120 Faraday Park, Faraday Road, Dorcan Swindon SN3 5JF, Wiltshire United Kingdom	



You can download this and many other sets of operating instructions from our service portal at www.medionservice.com.

You will also find drivers and other software for a wide range of devices there.

You can also scan the QR code on the side of the screen, to download the operating instructions onto your mobile device from the service portal.

26. Legal Notice

Copyright © 2021

Date: 19. April 2021

All rights reserved.

These operating instructions are protected by copyright.

Mechanical, electronic and any other forms of reproduction are prohibited without the written permission of the manufacturer.

Copyright is owned by the company:

MEDION AG
Am Zehnthof 77
45307 Essen
Germany

Please note that you cannot use the address above for returns. Please always contact our Customer Service team first.

27. Privacy statement

Dear customer,

We wish to inform you that we, MEDION AG, Am Zehnthof 77, D-45307 Essen, Germany process your personal data as a data controller.

For matters regarding data protection, we are supported by our company data protection officer who can be contacted at MEDION AG, Datenschutz, Am Zehnthof 77, D-45307 Essen; datenschutz@medion.com. We process your data for the purpose of warranty processing and associated processes (e.g. repairs) and therefore rely on processing your data for the sales contract concluded with us.

Your data will be provided to repairers contracted to us for the purpose of warranty processing and associated processes. We generally store your personal data for a period of three years in order to fulfil your legal warranty rights.

You have the right to be informed of the personal data concerned as well as the right to rectification, deletion, restriction of processing, the right to object to processing, as well as the right to data portability.

In case of access and cancellation rights, restrictions apply according to S 34 and S 35 of BDSG (Federal Data Protection Act) (Art. 23 GDPR). In addition, there is a right of appeal to a competent data protection supervisory authority (Article 77 GDPR in conjunction with S 19 BDSG). The state official for data protection and freedom of information for MEDION AG is Nordrhein Westfalen, P box 200444, 40212 Düsseldorf, Germany. www.ldi.nrw.de.

The processing of your data is necessary for warranty processing: it is not possible to process the warranty without the provision of the required data.

Sommaire

1.	Concernant la présente notice d'utilisation	71
1.1.	Explication des symboles	71
2.	Utilisation conforme.....	72
2.1.	Catégorie de personnes restreinte	73
3.	Information relative à la conformité UE	74
4.	Consignes de sécurité.....	74
4.1.	Sécurité de fonctionnement	74
4.2.	Lieu d'installation	74
4.3.	Réparation	75
4.4.	Température ambiante	76
4.5.	Alimentation électrique.....	76
4.6.	Lecteur de CD	78
4.7.	Piles	78
4.8.	Adaptateur secteur.....	80
5.	Contenu de l'emballage	80
6.	Vue d'ensemble de l'appareil.....	81
6.1.	Face supérieure.....	81
6.2.	Face avant	82
6.3.	Côté droit	83
6.4.	Écran	83
6.5.	Télécommande	84
7.	Préparation	85
7.1.	Insertion de la pile dans la télécommande.....	85
7.2.	Remplacer la pile de la télécommande.....	85
7.3.	Préparation du compartiment CD	85
7.4.	Fonctionnement sur piles – insertion des piles dans l'appareil	86
7.5.	Fonctionnement sur secteur – brancher l'adaptateur secteur	86
8.	Raccordement d'un casque.....	87
9.	Branchement d'un périphérique de lecture externe	87
10.	Commande sur l'appareil ou par télécommande.....	88
11.	Mise en marche/veille	88
12.	Réglage de l'heure.....	88
13.	Éclairage de l'écran	88
14.	Fonctions sonores.....	88
14.1.	Volume/mise en sourdine	88
14.2.	Égaliseur/fonction Basses	89
15.	Minuterie de sommeil	89
16.	Radio.....	89
16.1.	Réglage d'une station.....	89
16.2.	Enregistrement et écoute de stations.....	90

16.3.	Réception stéréo/mono.....	90
17.	Lecture de CD et supports USB.....	90
17.1.	Remarques concernant les supports	91
17.2.	Insertion d'un CD	91
17.3.	Branchement d'une clé USB.....	91
17.4.	Démarrage/arrêt de la lecture	92
17.5.	Sélection de titres, avance/retour rapide	92
17.6.	Sélection de dossier	92
17.7.	Programmer l'ordre de lecture	92
17.8.	Fonctions de répétition/lecture aléatoire	93
18.	Mode Casette.....	93
18.1.	Insertion d'une cassette.....	93
18.2.	Lancement/arrêt/interruption de la lecture d'une cassette	93
18.3.	Avance et retour rapide	94
19.	Nettoyage.....	94
20.	Stockage en cas de non-utilisation	94
21.	En cas de dysfonctionnements	95
22.	Recyclage	96
23.	Caractéristiques techniques	97
24.	Déclaration de confidentialité.....	99
25.	Informations relatives au service après-vente	100
26.	Mentions légales.....	102
27.	Déclaration de confidentialité.....	103

1. Concernant la présente notice d'utilisation



Veillez lire attentivement la présente notice d'utilisation dans son intégralité et respecter toutes les consignes indiquées. Vous garantirez ainsi un fonctionnement fiable et une longue durée de vie du produit.

Conservez la présente notice d'utilisation à portée de main à proximité du produit. Veillez conserver cette notice d'utilisation, afin de pouvoir la remettre au nouveau propriétaire en cas de vente ou de cession du produit. La notice d'utilisation fait partie du produit.

1.1. Explication des symboles

Le danger décrit dans les paragraphes signalés par l'un des symboles d'avertissement suivants doit être évité, afin d'empêcher les conséquences potentielles évoquées.



DANGER !

Danger de mort imminente !



AVERTISSEMENT !

Éventuel danger de mort et/ou de blessures graves irréversibles !



ATTENTION !

Risque de blessures légères et/ou moyennement graves !



AVERTISSEMENT !

Risque d'électrocution !



AVERTISSEMENT !

Danger dû à un volume élevé !





Informations complémentaires concernant l'utilisation de l'appareil !



Tenez compte des remarques contenues dans la notice d'utilisation !

• Énumération/information sur des événements se produisant pendant l'utilisation

► Action à exécuter

	Symbole de courant continu
	Symbole de courant alternatif

Classe de protection II

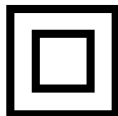

Les appareils électriques de la classe de protection II sont des appareils électriques qui possèdent une isolation double continue et/ou renforcée et qui ne présentent pas de possibilité de branchement pour une mise à la terre. Le boîtier d'un appareil électrique enveloppé d'isolant de la classe de protection II peut former partiellement ou entièrement l'isolation supplémentaire ou renforcée.

2. Utilisation conforme

Ce produit est un appareil électronique grand public. L'appareil peut être utilisé pour la lecture de différents médias (CD, support de données MP3, périphériques USB, cassettes), ainsi que la réception radio.

L'appareil est destiné exclusivement à un usage privé et non à une utilisation industrielle/commerciale.

La plage de réception mentionnée représente les possibilités techniques de l'appareil. Les informations reçues en dehors de cette plage ne doivent pas être utilisées ou diffusées. Il convient de respecter les lois en vigueur dans le pays.

Veillez noter qu'en cas d'utilisation non conforme, la garantie sera annulée :

- Ne transformez pas l'appareil sans notre accord et n'utilisez pas d'appareils auxiliaires autres que ceux autorisés ou livrés par nos soins.
- Utilisez uniquement des pièces de rechange et accessoires livrés ou autorisés par nos soins.
- Tenez compte de toutes les informations contenues dans cette notice d'utilisation, en particulier des consignes de sécurité. Toute autre utilisation est considérée comme non conforme et peut entraîner des dommages corporels ou matériels.
- N'utilisez pas l'appareil dans des conditions ambiantes extrêmes. À éviter :
 - humidité de l'air élevée ou contact avec des liquides,
 - températures extrêmement élevées ou basses,
 - ensoleillement direct,
 - flamme nue.

2.1. Catégorie de personnes restreinte



AVERTISSEMENT !

Risque de blessure !

Risque de blessure pour les personnes présentant des capacités physiques, sensorielles ou mentales restreintes (par exemple personnes partiellement handicapées, personnes âgées avec diminution de leurs capacités physiques et mentales) ou manquant d'expérience et/ou de connaissances (par exemple enfants plus âgés).

- ▶ Conservez l'appareil et les accessoires dans un endroit hors de portée des enfants.
- ▶ Cet appareil peut être utilisé par des enfants âgés de plus de 8 ans et par des personnes présentant des capacités physiques, sensorielles ou mentales restreintes ou manquant d'expérience et/ou de connaissances, s'ils sont surveillés ou s'ils ont reçu des instructions pour pouvoir utiliser l'appareil en toute sécurité et ont compris les dangers en résultant.
- ▶ Les enfants ne doivent pas jouer avec l'appareil.
- ▶ Le nettoyage et la maintenance incombant à l'utilisateur ne doivent pas être exécutés par des enfants.
- ▶ Conservez l'appareil et le cordon d'alimentation hors de portée des enfants de moins de 8 ans.
- ▶ Conservez tous les emballages utilisés (sachets, garnitures de polystyrène, etc.) hors de portée des enfants.
- ▶ Ne laissez pas les enfants jouer avec l'emballage. Les matériaux d'emballage ne sont pas des jouets !

3. Information relative à la conformité UE

Par la présente, MEDION AG déclare que cet appareil est conforme aux exigences essentielles et aux autres dispositions et réglementations pertinentes :

- Directive RE 2014/53/UE
- Directive sur l'écoconception 2009/125/CE (et règlement sur l'écoconception 2019/1782)
- Directive RoHS 2011/65/UE.

La déclaration de conformité UE intégrale peut être téléchargée à l'adresse www.medion.com/conformity.

4. Consignes de sécurité

4.1. Sécurité de fonctionnement

- Avant chaque utilisation, vérifiez que l'appareil n'est pas endommagé. Un appareil ou adaptateur secteur endommagé ou défectueux ne doit pas être utilisé.
- Ne laissez jamais les enfants utiliser des appareils électriques sans surveillance.



DANGER !

Risque de suffocation !

Les films d'emballage présentent un risque de suffocation en cas d'ingestion ou d'utilisation non conforme !

- ▶ Conservez les emballages, tels que les films ou sachets en plastique, hors de portée des enfants.
- ▶ Ne laissez pas les enfants jouer avec les emballages.

4.2. Lieu d'installation

- Installez l'appareil uniquement sur une surface plane et stable.
- Protégez l'appareil des secousses et vibrations.

L'appareil n'est pas conçu pour être utilisé dans des pièces très humides (par ex. une salle de bains). Veillez à ce que :

- les fentes d'aération ne soient pas recouvertes afin de toujours garantir une aération suffisante ; celle-ci ne doit jamais être entravée par des objets tels que revues, nappes, rideaux,

etc., recouvrant les fentes d'aération ;

- un espace libre d'au moins 10 cm soit laissé sur les côtés et au-dessus de l'appareil si celui-ci est installé dans une étagère ou similaire ;
- Utiliser l'appareil uniquement dans un climat tempéré ;
- l'appareil ne soit exposé à aucune source de chaleur directe (par ex. radiateurs, rayons du soleil) ;
- aucune source de feu nu (par ex. bougies allumées) ne se trouve à proximité de l'appareil ou sur celui-ci ;
- l'appareil ne soit pas en contact avec de l'humidité, des gouttes d'eau ou des éclaboussures : ne posez donc jamais sur l'appareil ou à proximité de celui-ci des objets remplis de liquide, tels qu'un vase ;
- l'appareil ne se trouve pas à proximité immédiate de champs magnétiques (par ex. téléviseur ou enceintes).

4.3. Réparation

- Adressez-vous au SAV, lorsque :
 - l'adaptateur secteur a fondu ou est endommagé
 - du liquide s'est infiltré dans l'appareil,
 - l'appareil ne fonctionne pas correctement,
 - l'appareil est tombé par terre ou le boîtier est endommagé.
- Confiez la réparation de l'appareil uniquement à un personnel qualifié.

4.4. Température ambiante

- L'appareil peut être utilisé à une température ambiante comprise entre 0 °C et +35 °C et à une humidité relative < 80 % (sans condensation).
- Hors tension, l'appareil peut être stocké entre -20 °C et +60 °C.



DANGER !

Risque d'électrocution !

En cas de fortes variations de température ou d'humidité, il est possible que de l'humidité par condensation se forme dans l'appareil, ce qui peut provoquer un court-circuit.

- ▶ Après son transport, attendez qu'il atteigne la température ambiante avant de le mettre en service.

4.5. Alimentation électrique

- Faites fonctionner l'appareil de classe de protection II en le branchant uniquement sur une prise de courant sécurisée 220-240 V ~ 50/60 Hz facile d'accès et située à proximité du lieu d'installation de l'appareil ou en insérant 6 piles de 1,5 V, taille R14/LR14/C, dans le compartiment à piles.



DANGER !

Risque d'électrocution !

Certaines pièces de l'appareil restent sous tension, même lorsque l'appareil est éteint.

- ▶ Pour couper votre appareil de l'alimentation en courant et le mettre totalement hors tension, débranchez la fiche d'alimentation de la prise de courant ou retirez les piles de l'appareil.
- Disposez le cordon d'alimentation de manière à éviter tout risque de trébuchement. L'adaptateur secteur ne doit pas être coincé, écrasé ou passer sur des surfaces chaudes.

-
- Avant le nettoyage, débranchez la fiche d'alimentation de la prise de courant.



DANGER !

Risque d'électrocution !

L'appareil contient des pièces sous tension. En cas de court-circuit intempestif, celles-ci présentent un risque d'électrocution ou d'incendie.

- ▶ N'ouvrez jamais le boîtier de l'appareil et n'introduisez pas d'objets à l'intérieur par les fentes et orifices !
- Ne posez pas d'objets sur l'adaptateur secteur, cela pourrait l'endommager.
- Conservez au minimum un mètre de distance par rapport aux sources d'interférences haute fréquence et magnétiques (téléviseurs, haut-parleurs, téléphones portables, etc.) afin d'éviter tout dysfonctionnement et toute perte de données.
- En situation d'urgence, p. ex. si de la fumée apparaît ou en cas de bruits inhabituels, débranchez l'adaptateur secteur et/ou retirez les piles de l'appareil.
- Dans de telles situations, la fiche d'alimentation doit pouvoir être rapidement accessible. Veillez ainsi à ce que la prise de courant soit toujours facilement accessible.
- L'appareil consomme une faible quantité de courant même lorsqu'il est éteint. Pour mettre l'appareil totalement hors tension, débranchez la fiche d'alimentation du réseau électrique et/ou retirez les piles du compartiment à piles.
- Pour débrancher la fiche d'alimentation de la prise de courant, ne tirez jamais sur le câble lui-même, mais toujours au niveau de la fiche.
- Ne saisissez jamais la fiche d'alimentation avec les mains mouillées. Ceci constitue un risque d'électrocution.

-
- Si vous n'utilisez pas l'appareil pendant une période prolongée (voyage par ex.) ou en cas d'orage avec risque de foudre, débranchez la fiche d'alimentation de la prise de courant.

4.6. Lecteur de CD



Le lecteur de CD est un produit laser de catégorie 1. L'appareil est doté d'un système de sécurité empêchant la sortie de rayons laser dangereux pendant son utilisation normale. Pour prévenir toute lésion oculaire, ne manipulez ou n'endommagez jamais le système de sécurité de l'appareil.

4.7. Piles

L'appareil et la télécommande fonctionnent avec des piles. Veuillez respecter les consignes suivantes :

- Conservez les piles neuves et usagées hors de portée des enfants. N'avalez en aucun cas les piles, risque de brûlure chimique. Les piles ne sont pas des jouets !
- Évitez tout contact avec l'acide des piles. En cas de contact avec la peau, les yeux ou les muqueuses, rincez et abondamment les zones concernées à l'eau claire et consultez immédiatement un médecin.



AVERTISSEMENT !

Risque de brûlure !

La télécommande est livrée avec une pile bouton. Si cette pile est avalée, elle peut provoquer dans les 2 heures qui suivent de graves brûlures internes et entraîner la mort.

- ▶ En cas de suspicion d'ingestion de piles ou de pénétration dans n'importe quelle partie du corps, demandez immédiatement une aide médicale.

-
- Si le compartiment à piles ne ferme pas correctement, n'utilisez plus l'appareil et tenez l'appareil et la télécommande hors de portée des enfants.
 - Avant l'insertion des piles, contrôlez l'état de propreté des contacts de l'appareil, de la télécommande et des piles. Nettoyez-les au besoin.
 - Utilisez exclusivement des piles neuves de même type. N'utilisez jamais simultanément des piles usagées et des piles neuves.
 - Veillez à bien respecter la polarité (+/-) lors de l'insertion des piles dans l'appareil ou la télécommande.
 - Il existe un risque d'explosion en cas de remplacement non conforme des piles ! Remplacez les piles par des piles de même type ou similaires uniquement.
 - N'essayez jamais de recharger les piles. Risque d'explosion !
 - N'exposez jamais les piles à une source de chaleur excessive (p. ex. rayons du soleil, feu, etc.).
 - Stockez les piles dans un endroit frais et sec. Une forte source de chaleur directe peut endommager les piles. N'exposez donc pas l'appareil à des sources de chaleur extrêmes.
 - Ne court-circuitez pas les piles.
 - Ne jetez pas de piles au feu.
 - Retirez immédiatement les piles qui fuient de l'appareil. Nettoyez les contacts avant d'insérer de nouvelles piles. Risque de brûlure à l'acide des piles !
 - Veillez à toujours retirer les piles vides de l'appareil. Les piles vides sont davantage susceptibles de couler.
 - Retirez les piles de l'appareil si vous ne l'utilisez pas pendant une longue période.

4.8. Adaptateur secteur

- Utilisez uniquement l'adaptateur secteur fourni.
- Si le boîtier de l'adaptateur secteur ou le cordon d'alimentation est endommagé, l'adaptateur secteur doit être recyclé et remplacé par un adaptateur neuf du même type.
- Utilisez l'adaptateur secteur uniquement dans des pièces sèches.

5. Contenu de l'emballage

Lors du déballage de l'appareil, retirez tout le matériel d'emballage. Veuillez vérifier l'intégralité de la livraison et nous signaler dans un délai de 14 jours à compter de la date d'achat si la livraison est incomplète. Le produit que vous avez acheté comprend :

- Lecteur CD/MP3/cassettes
- 1 télécommande avec pile bouton CR 2025 de 3 V
- Adaptateur secteur
- Documentation



DANGER !

Risque de suffocation !

Les films d'emballage présentent un risque de suffocation en cas d'ingestion ou d'utilisation non conforme !

- ▶ Conservez les emballages, tels que les films ou sachets en plastique, hors de portée des enfants.

6. Vue d'ensemble de l'appareil

6.1. Face supérieure

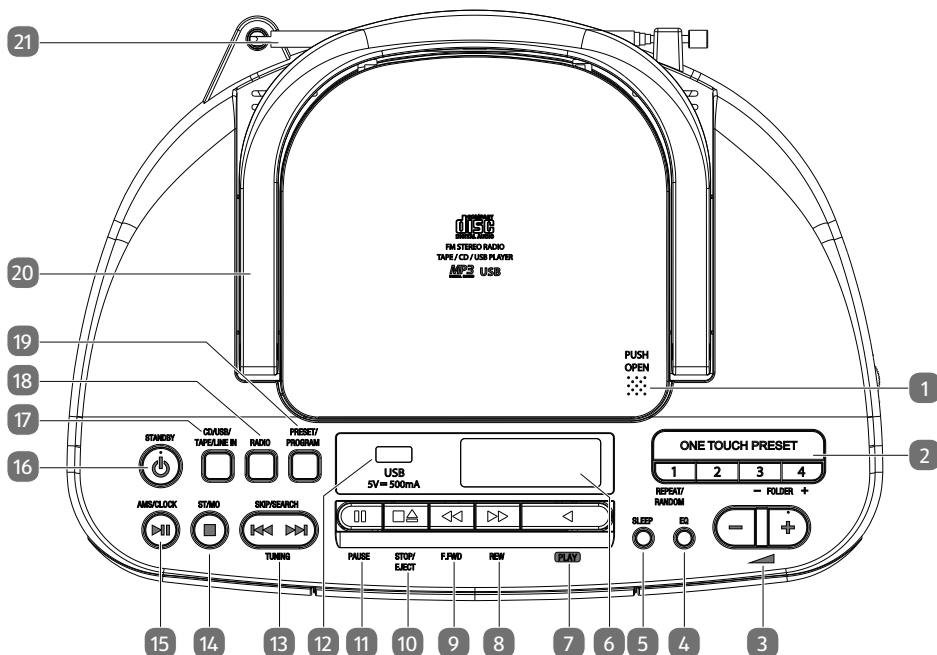

- 1) **PUSH OPEN** – Ouverture du compartiment CD
- 2) **ONE TOUCH PRESET 1-4** – Sélection directe des stations de radio mémorisées 1-4
REPEAT/RANDOM – Mode répétition/lecture aléatoire
FOLDER -/+ – Recherche d'un répertoire en avant/arrière en mode USB/CD MP3
- 3) **- ▲ +** – Bouton de réglage du volume
- 4) **EQ** – Sélectionner le mode égaliseur, activer/désactiver les basses
- 5) **SLEEP** – Sélectionner le mode sommeil
- 6) Écran
- 7) **PLAY ◀** – Lancer la lecture d'une cassette
- 8) **REW ▶▶** – Retour rapide (cassette)
- 9) **F.FWD ◀◀** – Avance rapide (cassette)
- 10) **STOP/EJECT ■ ▲** – Arrêter la lecture/éjecter la cassette
- 11) **PAUSE ||** – Interrompt la lecture
- 12) **USB 5V 500mA** – Prise pour support de stockage USB
- 13) **SKIP/SEARCH ◀▶** – Titre précédent/suivant retour/avance rapide

TUNING – Fréquence radio/recherche de stations en arrière/avant

14) ■ – Arrêter la lecture

ST/MO – Basculer entre stéréo et mono en mode radio

15) ▶ || – Lancer/interrompre la lecture

AMS – Mémoriser automatiquement une station de radio

CLOCK – Régler l'heure

16) ⏻ – mettre l'appareil en marche/en mode veille

17) **CD/USB/TAPE/LINE IN** – Sélectionner le mode de lecture

18) **RADIO** – Mode radio

19) **PRESET/PROGRAM** – Touche de sélection de stations de radio/fonction de programmation

20) Poignée

21) Antenne FM

6.2. Face avant

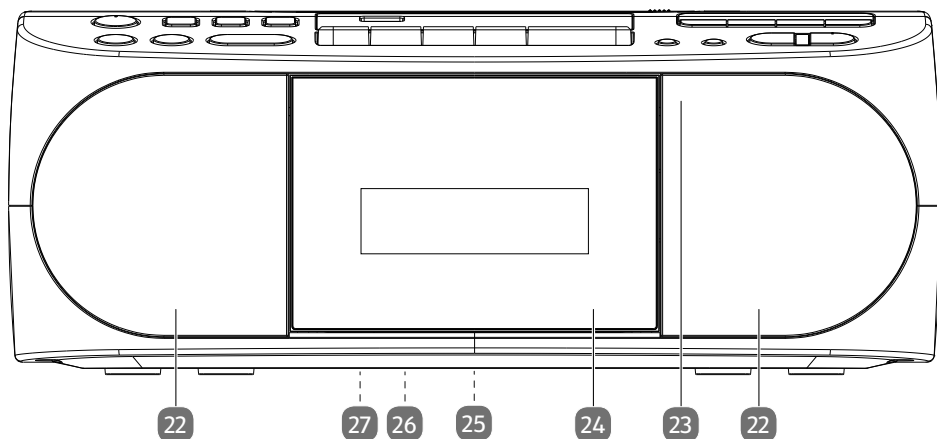

22) Haut-parleurs

23) Position du récepteur infrarouge

24) Compartiment à cassette

25) **9V** **2A** ⚡ – Prise pour adaptateur secteur (au dos de l'appareil)

26) Plaque signalétique (sur le dessous de l'appareil)

27) Compartiment à piles (sur le dessous de l'appareil)

6.3. Côté droit

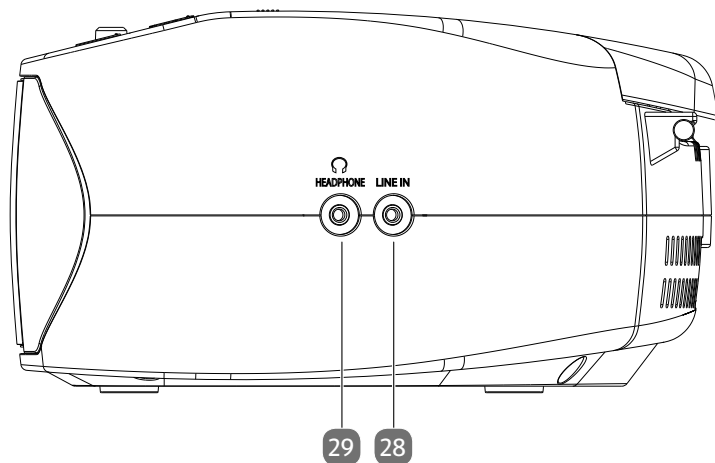

- 28) **LINE IN** – Port pour périphérique audio externe
- 29) **HEADPHONE**  – Prise pour casque

6.4. Écran

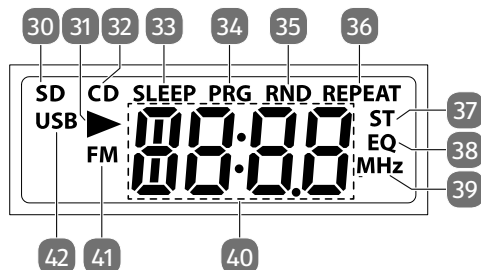

- 30) **SD** – Prise pour casque
- 31)  – Port pour périphérique audio externe
- 32) **CD** – Mode CD sélectionné
- 33) **SLEEP** – Minuterie de sommeil activée
- 34) **PRG** – Lecture programmée activée
- 35) **RND** – Lecture aléatoire activée
- 36) **REPEAT** – Mode répétition activé
- 37) **ST** – Lecture stéréo en mode radio
- 38) **EQ** – Égaliseur activé
- 39) **MHZ** – Affichage de la bande de fréquence en mode radio
- 40) Affichage numérique
- 41) **FM** – Mode radio activé
- 42) **USB** – Mode USB activé

6.5. Télécommande

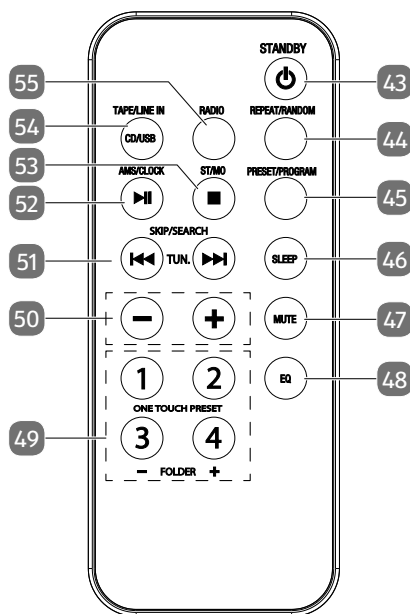

- 43) **STANDBY** – Mise en marche/en mode veille
- 44) **REPEAT/RANDOM** – Mode répétition/lecture aléatoire
- 45) **PRESET/PROGRAM** – Touche de sélection de stations de radio/fonction de programmation
- 46) **SLEEP** – Sélectionner le mode sommeil
- 47) **MUTE** – Mise en sourdine
- 48) **EQ** – Sélectionner le mode égaliseur, activer/désactiver les basses
- 49) **ONE TOUCH PRESET 1-4** – Sélection directe des stations de radio mémorisées 1-4
- 50) **FOLDER** -/+ – Recherche d'un répertoire en avant/arrière en mode USB/CD MP3
- 51) **SKIP/SEARCH** – Titre précédent/suivant retour/avance rapide
- 52) **TUNING** – Fréquence radio/recherche de stations en arrière/avant
- 53) **▶ ||** – Lancer/interrompre la lecture
- 54) **AMS** – Mémoriser automatiquement une station de radio
- 55) **CLOCK** – Régler l'heure
- 56) **■** – Arrêter la lecture
- 57) **ST/MO** – Basculer entre stéréo et mono
- 58) **TAPE/LINE IN/CD/USB** – Sélectionner le mode de lecture
- 59) **RADIO** – Mode radio

7. Préparation

7.1. Insertion de la pile dans la télécommande

- ▶ À la livraison, la pile est déjà insérée dans la télécommande. Pour activer la télécommande, retirez la bande d'isolation avec la mention « **À retirer avant utilisation** » sur le dessous de la télécommande.

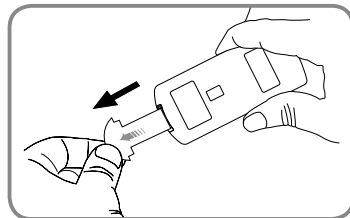

7.2. Remplacer la pile de la télécommande

La télécommande fonctionne avec une pile bouton 3 V de type CR2025.



AVERTISSEMENT !

Risque d'explosion en cas de remplacement non conforme de la pile.

- ▶ Ne jetez pas la pile au feu.
 - ▶ Remplacement uniquement par le même type ou un type équivalent recommandé par le fabricant.
 - ▶ Recyclage des piles usagées conformément aux indications du fabricant.
- ▶ Appuyez sur le verrouillage et sortez le compartiment à pile.
 - ▶ Enlevez la pile usagée et déposez-la pour recyclage dans un lieu de collecte des piles usagées.
- ▶ Insérez la pile neuve de type CR 2025 dans le compartiment avec le pôle plus vers le haut. Respectez impérativement la polarité (+/-).
 - ▶ Remettez le compartiment à pile en place jusqu'à ce qu'il s'enclenche.

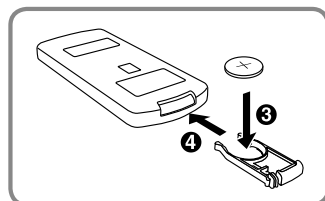
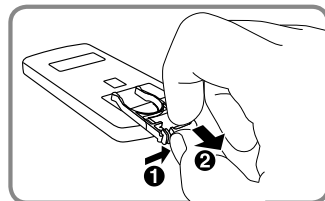

7.3. Préparation du compartiment CD

- ▶ Appuyez sur **PUSH OPEN** sur le couvercle du compartiment CD pour l'ouvrir.
- ▶ Retirez le carton du compartiment CD.
- ▶ Refermez le compartiment CD en appuyant avec précaution sur le couvercle.

7.4. Fonctionnement sur piles – insertion des piles dans l'appareil

- ▶ Le compartiment à piles se trouve sur le dessous de l'appareil.
- ▶ Appuyez au niveau des deux clips de verrouillage et enlevez le couvercle du compartiment à piles.
- ▶ Insérez six piles de 1,5 V de taille R14/LR14/C (non fournies) en veillant à ce que le pôle moins soit en contact avec les ressorts. Tenez aussi compte du schéma dans le compartiment à piles.
- ▶ Remplacez le couvercle du compartiment à piles. Les fermetures doivent être bien verrouillées.
- ▶ Si l'adaptateur secteur n'est pas branché sur la prise **AC IN** l'appareil fonctionne alors sur piles.
- ▶ L'appareil est maintenant en mode veille.





AVERTISSEMENT !

Risque d'explosion en cas de remplacement non conforme des piles.

- ▶ Remplacez uniquement par une pile de même type ou de type équivalent.

7.5. Fonctionnement sur secteur – brancher l'adaptateur secteur

- ▶ Raccordez l'adaptateur secteur fourni à la prise **9V**  **2A**  au dos de l'appareil.
- ▶ Branchez la fiche de l'adaptateur secteur sur une prise de courant de 220-240 V ~ 50/60 Hz facilement accessible.

Même si des piles sont insérées dans l'appareil, l'alimentation par le réseau électrique est prioritaire.

8. Raccordement d'un casque

L'appareil comporte sur le côté droit une prise pour casque de 3,5 mm .

▶ Branchez un casque doté d'un connecteur jack 3,5 mm sur cette prise.

Si un casque est branché, les haut-parleurs sont désactivés. Le volume du casque peut être modifié avec les touches de réglage du volume.



AVERTISSEMENT !

Risque de lésions auditives !

Afin d'éviter une éventuelle perte d'audition, évitez toute écoute prolongée d'un volume sonore élevé.

- ▶ Avant de lancer la lecture, réglez le volume sur le niveau le plus bas.
- ▶ Lancez la lecture et augmentez le volume à un niveau qui vous semble agréable. Si le volume dépasse le niveau 20, l'écran clignote pour vous en avertir.

9. Branchement d'un périphérique de lecture externe

Vous pouvez utiliser le port **LINE IN** pour connecter un périphérique de lecture externe (p. ex. lecteur CD ou MP3).

- ▶ Mettez le lecteur de CD/MP3/cassette en mode veille.
- ▶ Éteignez votre périphérique externe.
- ▶ Branchez l'extrémité d'un câble jack 3,5 mm (non fourni) au port **LINE IN** au dos du lecteur CD/MP3/cassette.
- ▶ Branchez l'autre extrémité du câble à la sortie casque ou à la prise « Audio-Out » de votre périphérique de lecture externe.
- ▶ Allumez votre périphérique externe.
- ▶ Appuyez sur la touche  sur le lecteur CD/MP3/cassette.
- ▶ Appuyez sur la touche **CD/USB/TAPE/LINE IN** sur le lecteur CD/MP3/cassettes jusqu'à ce que **LINE** s'affiche à l'écran.



Le signal audio de votre périphérique externe peut maintenant être restitué sur l'appareil.

10. Commande sur l'appareil ou par télécommande

Vous pouvez activer les fonctions de lecture essentielles de votre appareil à l'aide de ses touches. La télécommande offre, outre ces fonctions de base, d'autres commandes garantissant la fonctionnalité intégrale de votre appareil.

Dans la présente notice d'utilisation, nous nous référons aux touches de la télécommande. Une mention spéciale accompagne toute indication relative aux touches de l'appareil.

11. Mise en marche/veille

- ▶ Appuyez sur  pour allumer l'appareil. L'écran s'allume.
- ▶ Appuyez à nouveau sur la touche  pour mettre l'appareil en mode de veille. L'heure s'affiche.

Si aucune lecture n'est lancée pendant 15 minutes, l'appareil passe automatiquement en mode veille.

12. Réglage de l'heure

- ▶ Mettez l'appareil en mode veille et maintenez la touche **CLOCK** enfoncée jusqu'à ce que l'affichage des heures clignote.
- ▶ Réglez les heures à l'aide des touches **◀** ou **▶**.
- ▶ Confirmez avec la touche **CLOCK**.
- ▶ L'affichage des minutes clignote. Réglez les minutes à l'aide des touches **◀** ou **▶**.
- ▶ Confirmez avec la touche **CLOCK**.

L'heure est affichée sur l'écran en mode veille.

13. Éclairage de l'écran

En mode veille, l'écran s'éclaire pendant env. 10 secondes lorsque vous appuyez sur une touche (sauf ) de l'appareil ou de la télécommande.

14. Fonctions sonores

14.1. Volume/mise en sourdine

- ▶ Réglez le volume à l'aide des touches **-/+** de la télécommande ou des touches **-**  **+** de l'appareil.
- ▶ Appuyez sur **MUTE** pour couper le son. Appuyez de nouveau sur la touche **MUTE** pour supprimer la mise en sourdine.

14.2. Égaliseur/fonction Basses

- ▶ Appuyez une ou plusieurs fois sur la touche **EQ** pour afficher les différents modes sonores Flat (sur l'écran : **FLT**), Rock (**ROC**), Pop (**POP**), Classic (**CLS**) et JAZZ (**JAZ**).



La fonction Basses est activée par défaut (l'affichage EQ clignote à la première mise en marche). L'affichage EQ s'éteint lorsque la fonction Basses est désactivée et que le réglage d'égaliseur **FLT** est sélectionné.

- ▶ Maintenez la touche **EQ** enfoncée pour désactiver la fonction Basses. **OFF** s'affiche alors à l'écran.
- ▶ Maintenez de nouveau la touche enfoncée pour activer la fonction Basses. **BASS** s'affiche à l'écran.

15. Minuterie de sommeil

Grâce à la minuterie de sommeil, l'appareil s'éteint automatiquement au terme d'une durée définie.

- ▶ Appuyez une ou plusieurs fois sur la touche **SLEEP** pour régler la durée souhaitée : 120 minutes > 90 > 60 > 30 > 15 > 10 > 5 minutes.
SLEEP s'affiche sur l'écran, indiquant que la minuterie de sommeil est activée.
- ▶ Pour désactiver la minuterie de sommeil, appuyez sur **SLEEP** jusqu'à ce que **OFF** apparaisse à l'écran.

16. Radio

- ▶ Appuyez sur la touche **RADIO** pour passer en mode radio.

16.1. Réglage d'une station

- ▶ L'appareil comporte au dos une antenne télescopique. Déployez-la complètement et orientez-la pour obtenir une réception optimale.
- ▶ Appuyez brièvement sur la touche **TUNING** ◀ ou ▶ pour régler une certaine fréquence. Le réglage s'effectue par pas de 0,1 MHz.
Maintenez l'une des touches enfoncée pour rechercher automatiquement les stations suivantes.

16.2. Enregistrement et écoute de stations

16.2.1. Mémorisation automatique de stations

- ▶ Maintenez la touche **AMS** enfoncée jusqu'à ce que la recherche de stations démarre automatiquement. Toutes les stations trouvées sont alors automatiquement enregistrées l'une après l'autre. Cette opération n'est possible que si la radio est allumée.
- ▶ Appuyez sur la touche **TUNING** ◀ ou ▶ pour arrêter la mémorisation automatique des stations.

16.2.2. Mémorisation manuelle de stations

- ▶ Réglez une station de radio à mémoriser.
- ▶ Maintenez la touche **PRESET/PROGRAM** enfoncée jusqu'à ce que l'affichage de l'emplacement mémoire (p. ex. **P01**) clignote sur l'écran.
- ▶ Pendant que l'affichage clignote, sélectionnez avec les touches **TUNING** ◀ ou ▶ l'emplacement mémoire de cette station.
- ▶ Appuyez de nouveau sur la touche **PRESET/PROGRAM** pour mémoriser la station ; la fréquence réglée est à nouveau affichée.

16.2.3. Sélection de stations

- ▶ Appuyez brièvement sur la touche **PRESET/PROGRAM**. L'affichage de l'emplacement mémoire (p. ex. **P01**) apparaît à l'écran.
- ▶ Avec les touches **TUNING** ◀ ou ▶ vous pouvez afficher les stations mémorisées.

En alternative :

- ▶ Les quatre premiers emplacements mémoire peuvent être affichés directement en appuyant sur la touche **ONE TOUCH PRESET 1-4**.

16.3. Réception stéréo/mono

La réception stéréo d'une station dans la bande FM est indiquée sur l'écran par le symbole **ST**.

Si la réception stéréo est faible (bruits parasites), vous pouvez éventuellement améliorer le signal de réception en commutant en réception mono.

- ▶ Appuyez sur la touche **ST/MO** pour commuter entre réception stéréo et mono.

17. Lecture de CD et supports USB

- ▶ Appuyez une ou plusieurs fois sur la touche **CD/USB/TAPE/LINE IN** jusqu'à ce que le mode souhaité
 - **CD** ou
 - **USB** s'affiche sur l'écran.

17.1. Remarques concernant les supports

Veillez tenir compte de ce qui suit :

- En raison des nombreux systèmes et formats de fichiers, le fonctionnement des supports connectés ne peut pas être garanti.
- Selon la taille du support de données, le système peut mettre plus de temps pour être détecté.
- Les systèmes de fichiers FAT16 et FAT32 ainsi que le format de fichier MP3 sont pris en charge.
- Selon le support inséré, il se peut que plusieurs fonctions ne soient pas prises en charge. Ainsi, pour les CD audio, il est impossible de sélectionner un dossier ou d'afficher les titres.
- Les disques durs externes ne sont pas pris en charge.

17.2. Insertion d'un CD

Veillez à laisser au moins 15 cm d'espace libre au-dessus de l'appareil pour que le couvercle du compartiment CD puisse s'ouvrir librement.

- ▶ Appuyez sur **PUSH OPEN** sur le couvercle du compartiment CD pour l'ouvrir.
 - ▶ Le couvercle du compartiment CD s'ouvre vers le haut. L'écran affiche **OPEN**.
 - ▶ Insérez un CD, côté étiqueté vers le haut, sur l'axe au centre du compartiment CD.
 - ▶ Appuyez légèrement sur le CD pour qu'il s'enclenche sur l'axe.
 - ▶ Refermez le compartiment CD en appuyant avec précaution sur le couvercle. Le CD commence à tourner et ---- s'affiche sur l'écran.
 - ▶ La lecture du premier titre démarre immédiatement.
- En l'absence de CD ou lorsque le CD n'est pas lisible, **NO CD** s'affiche à l'écran.



Attendez que le CD ne tourne plus pour ouvrir le compartiment CD. Appuyez d'abord sur ■.

17.3. Branchement d'une clé USB

- ▶ Insérez la clé USB dans le port **USB**.
- ▶ Les titres sont entrés en mémoire et la lecture du premier titre démarre immédiatement.



Le port USB n'est pas destiné à charger des appareils USB.

17.4. Démarrage/arrêt de la lecture

- ▶ Avec la touche ▶ II , la lecture des titres est lancée. Pour interrompre la lecture, appuyez de nouveau sur cette touche. Appuyez de nouveau sur cette touche pour reprendre la lecture.

17.5. Sélection de titres, avance/retour rapide

- ▶ Appuyez sur la touche ◀◀ pour revenir au début d'un titre en cours de lecture. Appuyez de nouveau sur la touche pour revenir au titre précédent. Appuyez sur la touche ▶▶ pour passer directement au titre suivant.
- ▶ Maintenez la touche ◀◀ enfoncée pour un retour rapide à l'intérieur d'un titre et ▶▶ pour une avance rapide.

17.6. Sélection de dossier

Pour la lecture de fichiers MP3, ceux-ci peuvent être enregistrés dans différents dossiers pour une meilleure vue d'ensemble.

- ▶ Pour changer de répertoire avec un support de données MP3, appuyez sur la touche **FOLDER** - ou +.

En lecture USB, le numéro du répertoire et le numéro du titre actuel s'affichent en alternance sur l'écran.

17.7. Programmer l'ordre de lecture

Avec la fonction de programmation, vous pouvez compiler votre propre liste de lecture en ne sélectionnant que certains titres. Vous pouvez déterminer vous-même l'ordre de lecture des titres. Procédez comme suit :

- ▶ Arrêtez la lecture en appuyant sur ■ .
- ▶ Appuyez sur la touche **PRESET/PROGRAM**. L'écran affiche le premier emplacement mémoire **PO1**
- ▶ Avec la touche ◀◀ ou ▶▶ sélectionnez maintenant un titre (p. ex. **TO03**).
- ▶ Appuyez sur la touche **PRESET/PROGRAM** et mémorisez d'autres titres de la même manière.
- ▶ Lancez la lecture programmée en appuyant sur ▶ II .
- ▶ Appuyez deux fois sur ■ pour supprimer la liste de lecture programmée.

17.8. Fonctions de répétition/lecture aléatoire

- ▶ Appuyez une ou plusieurs fois sur la touche **REPEAT/RANDOM** pour faire défiler les modes de répétition. Différents modes sont pris en charge :
 - Répéter un seul titre (**REPEAT** clignote) ;
 - Répéter le répertoire actuel (**REPEAT** et le numéro du répertoire actuel, par ex. **FO01**, clignote) ;
 - Répéter tous les titres (**REPEAT** et le numéro du titre actuel, p. ex. **TO01**, s'affiche) ;
 - Lecture aléatoire (**RND** s'affiche sur l'écran) ;
 - Lecture d'intro : le début de chaque titre est écouté pendant 10 secondes. (**INTR** s'affiche brièvement sur l'écran).



En cas de programmation de l'ordre de lecture (voir chapitre précédent), **REPEAT** ne clignote pas lorsque vous activez la fonction de répétition. Tous les titres programmés sont répétés.

18. Mode Casette

- ▶ Appuyez une ou plusieurs fois sur la touche **CD/USB/TAPE/LINE IN** jusqu'à ce que **TAPE** s'affiche sur l'écran.

18.1. Insertion d'une cassette

- ▶ Appuyez sur la touche **STOP/EJECT** ■ ▲ pour ouvrir le compartiment à cassette.
- ▶ Insérez une cassette dans les glissières du compartiment, le côté bande tourné vers le haut.
- ▶ Le côté de la cassette à écouter est orienté vers l'avant.
- ▶ Refermez le compartiment à cassette en appuyant dessus.

18.2. Lancement/arrêt/interruption de la lecture d'une cassette

- ▶ Appuyez sur la touche **PLAY** ◀ pour écouter la cassette.
- ▶ Pour arrêter la lecture, appuyez sur la touche **STOP/EJECT** ■ ▲.
- ▶ Pour interrompre la lecture en cours, appuyez sur la touche **PAUSE** || . Appuyez une nouvelle fois sur cette touche pour reprendre la lecture.

Lorsque la bande arrive à la fin, la lecture se termine automatiquement.

18.3. Avance et retour rapide

- ▶ Appuyez sur la touche **F.FWD** ◀ ou **REW** ▶ pour une avance ou un retour rapide de la bande.
- ▶ Appuyez sur **STOP/EJECT** ■ ▲ pour arrêter la recherche rapide. Appuyez aussi sur cette touche si la fin ou le début de la bande est atteint.
Ne passez pas directement de l'avance ou du retour rapide à la lecture. Arrêtez auparavant la lecture pour ne pas abîmer la bande.

19. Nettoyage

Avant de nettoyer l'appareil, débranchez impérativement la fiche d'alimentation de la prise de courant.

Pour le nettoyage, utilisez un chiffon doux et sec uniquement. Évitez les solvants et produits d'entretien chimiques qui pourraient endommager la surface et/ou les inscriptions de l'appareil.



Il ne faut pas toucher ou nettoyer la lentille de l'unité laser.

20. Stockage en cas de non-utilisation

Si vous n'utilisez pas l'appareil pendant une période prolongée, rangez-le dans un endroit frais et sec et veillez à ce qu'il soit à l'abri de la poussière et des variations de température extrêmes.

Débranchez la fiche d'alimentation de la prise de courant et retirez les piles de l'appareil et de la télécommande.

21. En cas de dysfonctionnements

Problème	Cause possible	Solution
L'appareil ne s'allume pas.	<ul style="list-style-type: none">• La batterie est peut-être vide.• L'adaptateur secteur n'est pas branché correctement.	<ul style="list-style-type: none">▶ Si l'appareil fonctionne sur piles, vérifiez si celles-ci sont bien insérées et chargées.▶ Vérifiez si l'adaptateur secteur est branché correctement.
Affichage erroné de l'heure et de la date	L'heure/la date réglée est incorrecte.	<ul style="list-style-type: none">▶ Réglez l'heure souhaitée.
L'appareil s'éteint en cours de fonctionnement.	La batterie est peut-être vide.	<ul style="list-style-type: none">▶ Faites fonctionner l'appareil avec l'adaptateur secteur ou remplacez les piles.
Réception radio inexistante ou de mauvaise qualité	Les signaux émis sont trop faibles.	<ul style="list-style-type: none">▶ Ajustez la fréquence de la station.▶ Changez éventuellement la radio de place ou modifiez l'orientation de l'antenne pour améliorer la réception.
Pas de son	Le volume est réglé à un niveau trop bas.	<ul style="list-style-type: none">▶ Réglez le volume souhaité.

22. Recyclage



EMBALLAGE

L'appareil se trouve dans un emballage qui le protège contre tout dommage pendant le transport. Les emballages sont fabriqués à partir de matériaux qui peuvent être éliminés de manière écologique en étant soumis à un recyclage approprié.



APPAREIL

La mise au rebut des appareils usagés avec les déchets ménagers est interdite.

Conformément à la directive 2012/19/UE, l'appareil doit être recyclé de manière réglementaire une fois arrivé en fin de cycle de vie.

Les matériaux recyclables contenus dans l'appareil seront recyclés, ce qui permet de respecter l'environnement.

Déposez l'appareil usagé auprès d'un point de collecte de déchets électriques et électroniques ou auprès d'un centre de tri. Retirez auparavant les piles et éliminez-les séparément dans un centre de collecte de piles usagées.

Pour de plus amples renseignements, adressez-vous à l'entreprise de collecte des déchets locale ou à la municipalité.



PILES

Ne jetez en aucun cas les piles usagées avec les déchets domestiques. Les piles doivent être éliminées de manière appropriée. Les magasins vendant des piles et les points de collecte municipaux mettent à disposition des containers spéciaux destinés à cet effet. Renseignez-vous auprès de votre entreprise de recyclage locale ou de votre municipalité.

Dans le cadre de la réglementation relative à la distribution de piles ou la livraison d'appareils contenant des piles, nous sommes tenus de vous informer de ce qui suit :

En tant qu'utilisateur final, il vous incombe légalement de restituer les piles usagées. Vous pouvez renvoyer les piles usagées que nous proposons ou avons proposées à la vente gratuitement à notre dépôt d'expédition (adresse d'expédition).

23. Caractéristiques techniques

Appareil	
Puissance de sortie	2 x 3 watts RMS
Puissance du laser	Laser de classe 1
Formats pris en charge	CD-R, CD-RW, CD Audio, CD MP3
Nombre d'emplacements mémoire de la lecture programmable	20 titres (CD), 99 (MP3)
Capacité mémoire USB maximale	32 Go
Fonctionnement sur piles	6 x 1,5 V (R14/LR14/C)

Adaptateur secteur	
Fabricant	BECKY INDUSTRIAL(HK) CO LIMITED Importateur : MEDION AG Am Zehnthof 77 45307 Essen Allemagne Numéro HR : HRB 13274
Modèle	BQ18B-0902000-G
Tension/courant d'entrée/fréquence du courant alternatif d'entrée	100-240 V ~ 50/60 Hz 500 mA max.
Tension/courant de sortie	9,0 V  2,0 A
Puissance de sortie	18,0 W
Efficacité moyenne en fonctionnement	85,68 %
Efficacité à charge faible (10 %)	77,04 %
Consommation électrique à charge nulle	0,06 W
Conditions de charge pertinentes :	
Pourcentage du courant de sortie selon plaque signalétique	
Condition de charge 1	100 % ± 2 %
Condition de charge 2	75 % ± 2 %
Condition de charge 3	50 % ± 2 %
Condition de charge 4	25 % ± 2 %

Condition de charge 5	10 % ± 1 %
Condition de charge 6	0 % (charge nulle)
Classe de protection	Classe de protection II

Radio

Plage de fréquences radio FM :	87,5 – 108 MHz
--------------------------------	----------------

Connexions

Antenne FM	Antenne télescopique intégrée à l'appareil
Line in	Prise jack 3,5 mm
Casque audio	Prise jack 3,5 mm
Tension de sortie du casque	< 150 mV
Entrée USB	Version 2.0
Tension/courant de sortie USB	CC 5 V --- 500 mA max.

Télécommande

Piles de la télécommande	1 x 3 V CR 2025
--------------------------	-----------------

Valeurs de conditions ambiantes

Températures	En fonctionnement : 0 °C ~ +35 °C Hors fonctionnement : -20 °C ~ +60 °C
Humidité (sans condensation)	En fonctionnement : < 80 % Hors fonctionnement : < 90 %

Dimensions/poids

Dimensions (l x H x P)	env. 295 x 119 x 220 mm
Poids	Env. 1,56 kg



24. Déclaration de confidentialité

Chère cliente, cher client,

Nous vous informons que MEDION AG, Am Zehnthof 77, 45307 Essen, est responsable du traitement de vos données à caractère personnel.

En matière de protection des données, nous sommes assistés par le délégué à la protection des données personnelles de notre entreprise, que vous pouvez contacter à l'adresse MEDION AG, Datenschutz, Am Zehnthof 77, D - 45307 Essen ; datenschutz@medion.com. Nous traitons vos données à des fins de garantie et des processus connexes (p. ex. réparations) et nous nous référons au contrat de vente que nous avons conclu pour le traitement de vos données.

Nous transmettons vos données aux prestataires de services de réparation que nous avons mandatés dans le cadre de la gestion de la garantie et des processus connexes (p. ex. réparations). En règle générale, nous conservons vos données personnelles pendant une période de trois ans, afin de respecter vos droits de garantie légaux.

Vous pouvez exercer votre droit d'information, de rectification, de suppression, de limitation du traitement, d'opposition au traitement et de portabilité de vos données personnelles.

Toutefois, des restrictions en matière de droits d'accès et de suppression des données sont appliquées en vertu des §§ 34 et 35 de la loi fédérale sur la protection des données (BDSG) (art. 23 GDPR). En outre, il existe un droit de recours auprès d'une autorité de contrôle compétente en matière de protection des données (art. 77 RGPD en relation avec le § 19 du BDSG - Loi fédérale sur la protection des données). Pour MEDION AG, il s'agit du Commissaire d'État à la Protection des Données et à la liberté d'information de Rhénanie-du-Nord-Westphalie, Postfach 200444, 40212 Düsseldorf, www.ldi.nrw.de.

Le traitement de vos données est nécessaire dans le cadre du traitement de la garantie. Sans la mise à disposition des données nécessaires, le traitement de la garantie n'est pas possible.

25. Informations relatives au service après-vente

Si votre appareil ne fonctionne pas de la manière dont vous le souhaitez, veuillez d'abord vous adresser à notre service après-vente. Vous disposez des moyens suivants pour entrer en contact avec nous :

- Au sein de notre Service-Community, vous pouvez discuter avec d'autres utilisateurs ainsi qu'avec nos collaborateurs pour partager vos expériences et vos connaissances.
Vous pouvez accéder à notre Service-Community ici : community.medion.com.
- Vous pouvez également utiliser notre formulaire de contact disponible ici : www.medion.com/contact.
- Notre équipe du service après-vente se tient également à votre disposition via notre assistance téléphonique ou par courrier.

France	
Horaires d'ouverture	Hotline SAV
Lun - Ven : 9h00 à 19h00	☎ 02 43 16 60 30
Adresse du service après-vente	
MEDION France 75 Rue de la Foucaudière 72100 LE MANS France	
Suisse	
Horaires d'ouverture	Hotline SAV
Lun - Ven : 9h00 à 19h00	☎ 0848 - 33 33 32
Adresse du service après-vente	
MEDION/LENOVO Service Center Ifangstrasse 6 8952 Schlieren Suisse	

Belgique	
Horaires d'ouverture	Hotline SAV
Lun - Ven : 9h00 à 19h00	☎ 02 - 200 61 98
Adresse du service après-vente	
MEDION B.V. John F.Kennedylaan 16a 5981 XC Panningen Nederland	
Luxembourg	
Horaires d'ouverture	Hotline SAV
Lun - Ven : 9h00 à 19h00	☎ 34 - 20 808 664
Adresse du service après-vente	
MEDION B.V. John F.Kennedylaan 16a 5981 XC Panningen Nederland	



La présente notice d'utilisation et bien d'autres sont disponibles au téléchargement sur le portail de service après-vente www.medionservice.com.

Vous pourrez également y trouver des pilotes et d'autres logiciels pour différents appareils.

Vous pouvez également scanner le code QR ci-contre pour charger la notice d'utilisation sur un appareil mobile via le portail de service.

26. Mentions légales

Copyright © 2021

Date : 19. avril 2021

Tous droits réservés.

La présente notice d'utilisation est protégé par les droits d'auteur.

Toute reproduction sous forme mécanique, électronique ou sous toute autre forme que ce soit est interdite sans l'autorisation préalable écrite du fabricant.

L'entreprise suivante possède les droits d'auteur :

MEDION AG

Am Zehnthof 77

45307 Essen

Allemagne

Veillez noter que l'adresse ci-dessus n'est pas celle du service des retours. Contactez toujours notre service après-vente d'abord.

27. Déclaration de confidentialité

Chère cliente, cher client,

Nous vous informons que nous, MEDION AG, Am Zehnthof 77, D-45307 Essen, sommes responsables du traitement de vos données personnelles.

En matière de protection des données, nous sommes assistés par le délégué à la protection des données personnelles de notre entreprise, que vous pouvez contacter à l'adresse MEDION AG, Datenschutz, Am Zehnthof 77, D-45307 Essen ; datenschutz@medion.com. Nous traitons vos données dans le cadre du déroulement de la garantie et des processus connexes (p. ex. des réparations) et basons le traitement de vos données sur le contrat de vente que nous avons conclu.

Nous transmettons vos données aux prestataires de services de réparation que nous avons mandatés dans le cadre du déroulement de la garantie et des processus connexes (p. ex. des réparations). En règle générale, nous conservons vos données personnelles pendant une durée de trois ans afin de respecter vos droits de garantie légaux.

Vous avez le droit d'obtenir des informations sur les données personnelles vous concernant ainsi que de les faire rectifier, supprimer, limiter leur traitement, vous opposer à leur traitement et à leur transmission.

Toutefois, les droits d'information et de suppression sont soumis à des restrictions en vertu des §§ 34 et 35 des dispositions légales allemandes spéciales en matière de protection des données conformément à la loi fédérale allemande sur la protection des données (BDSG) (art. 23 GDPR), et il existe également un droit de recours auprès d'une autorité de surveillance compétente en matière de protection des données (art. 77 GDPR en relation avec le § 19 des dispositions légales allemandes spéciales en matière de protection des données conformément à la loi fédérale allemande sur la protection des données (BDSG)). En cas de recours auprès de MEDION AG, adressez-vous au responsable de la protection des données et de la liberté d'information de Rhénanie-du-Nord-Westphalie, Postfach 200444, 40212 Düsseldorf, www.lidi.nrw.de.

Le traitement de vos données est nécessaire pour le déroulement de la garantie ; sans la mise à disposition des données nécessaires, le déroulement de la garantie n'est pas possible.

Índice

1.	Acerca de este manual de instrucciones	107
1.1.	Explicación de los símbolos.....	107
2.	Uso conforme a lo previsto	108
2.1.	Grupo de personas limitado	109
3.	Información de conformidad UE	110
4.	Indicaciones de seguridad	110
4.1.	Seguridad operativa.....	110
4.2.	Lugar de colocación	110
4.3.	Reparación.....	111
4.4.	Temperatura ambiente	112
4.5.	Alimentación eléctrica	112
4.6.	Lector de CD.....	114
4.7.	Pilas	114
4.8.	Adaptador de alimentación	116
5.	Volumen de suministro	116
6.	Vista general del aparato	117
6.1.	Parte superior	117
6.2.	Parte delantera.....	118
6.3.	Lado derecho.....	119
6.4.	Pantalla	119
6.5.	Mando a distancia.....	120
7.	Preparación	121
7.1.	Colocación de la pila en el mando a distancia.....	121
7.2.	Cambio de la pila del mando a distancia.....	121
7.3.	Preparación del compartimento de CD	122
7.4.	Funcionamiento con pilas: colocación de las pilas en el aparato...	122
7.5.	Alimentación por red: conexión del adaptador de alimentación ..	122
8.	Conexión de los auriculares	123
9.	Conexión de un dispositivo de reproducción externo	124
10.	Control en el aparato o mediante mando a distancia.....	124
11.	Encendido/Standby.....	124
12.	Ajuste de la hora	125
13.	Iluminación de la pantalla	125
14.	Funciones de audio.....	125
14.1.	Volumen/modo silencioso.....	125
14.2.	Ecuilizador/función Bass	125
15.	Temporizador de apagado (<i>sleptimer</i>)	126
16.	Radio.....	126
16.1.	Ajuste de emisoras.....	126
16.2.	Guardado y activación de emisoras	126

16.3.	Recepción en estéreo/mono.....	127
17.	Reproducción de CD y memoria USB	127
17.1.	Indicaciones sobre los medios	127
17.2.	Inserción de un disco	128
17.3.	Conexión de una memoria USB.....	128
17.4.	Inicio/parada de la reproducción	128
17.5.	Selección de pistas, avance/retroceso rápido.....	128
17.6.	Selección de carpetas.....	129
17.7.	Programación del orden de reproducción.....	129
17.8.	Funciones de repetición/reproducción aleatoria	129
18.	Modo casete	130
18.1.	Introducción de un casete	130
18.2.	Reproducción, parada e interrupción del casete.....	130
18.3.	Avance y retroceso rápido	130
19.	Limpieza	130
20.	Almacenamiento en caso de no utilizarse	131
21.	En caso de fallos.....	131
22.	Eliminación.....	132
23.	Datos técnicos	133
24.	Declaración de privacidad	135
25.	Informaciones de asistencia técnica	136
26.	Aviso legal	137
27.	Declaración de privacidad	138

1. Acerca de este manual de instrucciones



Lea detenidamente este manual de instrucciones y observe todas las indicaciones recogidas en él. De este modo se garantizará que su aparato tenga un funcionamiento fiable y una larga vida útil. Guarde este manual de instrucciones cerca de su aparato para tenerlo siempre a mano. Conserve este manual de instrucciones para poder entregarlo al nuevo propietario en caso de vender el aparato. El manual de instrucciones forma parte del producto.

1.1. Explicación de los símbolos

Si una parte de texto está marcada con uno de los siguientes símbolos de advertencia, deberá evitarse el peligro descrito en el texto para prevenir las posibles consecuencias indicadas en el mismo.



¡PELIGRO!

¡Advertencia de peligro de muerte inminente!



¡ADVERTENCIA!

¡Advertencia de posible peligro de muerte o de lesiones graves irreversibles!



¡ATENCIÓN!

¡Advertencia de posibles lesiones de grado medio o leve!



¡ADVERTENCIA!

¡Advertencia de peligro por descarga eléctrica!



¡ADVERTENCIA!

¡Advertencia de peligro por volumen excesivo!





Información más detallada para el uso del aparato.



Respete las indicaciones del manual de instrucciones.

- Signo de numeración/información sobre eventos durante el manejo.
- ▶ Instrucción operativa que debe ejecutarse.

	Símbolo de corriente continua
	Símbolo de corriente alterna

Clase de protección II

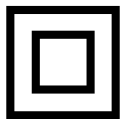

Los aparatos eléctricos de la clase de protección II son aparatos que disponen de un aislamiento doble y/o reforzado continuo y que no tienen posibilidad de conexión de un conductor de puesta a tierra. La carcasa de un aparato eléctrico aislado con material aislante de la clase de protección II puede constituir total o parcialmente el aislamiento adicional o reforzado.

2. Uso conforme a lo previsto

Este es un aparato de electrónica de consumo. El aparato sirve para reproducir medios de audio (CD, medios de almacenamiento MP3, dispositivos USB, casetes), así como para la recepción de radio.

Este aparato ha sido diseñado exclusivamente para el uso particular y no está indicado para fines comerciales/industriales.

Las posibilidades técnicas del aparato vienen dadas por la zona de cobertura indicada. Fuera de esta zona no debe usarse ni difundirse la información recibida. Deben observarse las respectivas leyes nacionales.

Tenga en cuenta que cualquier uso indebido del aparato conlleva la pérdida de la garantía:

- No realice ninguna modificación en el aparato sin nuestra autorización, ni utilice ningún equipo suplementario que no haya sido suministrado o autorizado por nuestra parte.
- Utilice exclusivamente accesorios y recambios suministrados o autorizados por nosotros.
- Tenga en cuenta toda la información contenida en este manual de instrucciones, especialmente las indicaciones de seguridad. Cualquier otro uso que difiera del especificado en el presente manual se considerará indebido y puede provocar daños materiales y personales.
- No utilice el equipo en condiciones ambientales extremas. Se debe evitar lo siguiente:
 - una alta humedad del aire o humedad en general,
 - temperaturas extremadamente altas o bajas,
 - la radiación solar directa,
 - llamas abiertas.

2.1. Grupo de personas limitado



¡ADVERTENCIA!

¡Peligro de sufrir lesiones!

Peligro de sufrir lesiones para personas con capacidades mentales, sensoriales o físicas reducidas (como personas parcialmente discapacitadas, personas mayores con limitaciones en sus capacidades físicas y mentales) o con falta de experiencia y conocimiento (como niños mayores).

- ▶ El aparato y los accesorios se deben guardar en un lugar fuera del alcance de los niños.
- ▶ Este aparato puede ser utilizado por niños a partir de los 8 años y por personas con discapacidades físicas, sensoriales o mentales y por aquellas que no tengan la suficiente experiencia o conocimientos, siempre que sean supervisadas o hayan recibido las correspondientes instrucciones sobre el manejo seguro y hayan comprendido los peligros resultantes.
- ▶ Los niños no deben jugar con el aparato.
- ▶ La limpieza y el mantenimiento que debe realizar el usuario no deben ser ejecutados por niños.
- ▶ Mantenga alejados del aparato y del cable de conexión a los niños menores de 8 años.
- ▶ Guarde todos los materiales de embalaje usados (bolsas, piezas de poliestireno, etc.) fuera del alcance de los niños.
- ▶ No deje que los niños jueguen con el embalaje. ¡El material de embalaje no es un juguete!

3. Información de conformidad UE

Por la presente, MEDION AG declara que este aparato cumple los requisitos básicos y el resto de disposiciones pertinentes:

- Directiva 2014/53/UE sobre la comercialización de equipos radioeléctricos
- Directiva 2009/125/CE sobre diseño ecológico (y Disposición 2019/1782 sobre diseño ecológico)
- Directiva 2011/65/UE sobre restricciones de sustancias peligrosas

La declaración de conformidad UE completa puede descargarse en www.medion.com/conformity.

4. Indicaciones de seguridad

4.1. Seguridad operativa

- Antes de utilizarlo, inspeccione el aparato para asegurarse de que no presenta daños. Los aparatos o adaptadores de alimentación dañados o defectuosos no deben utilizarse.
- Nunca permita que los niños utilicen aparatos eléctricos sin vigilancia.



¡PELIGRO!

¡Peligro de asfixia!

¡Las láminas de embalaje pueden tragarse o utilizarse de forma inadecuada y provocar peligro de asfixia!

- ▶ Mantenga el material de embalaje (láminas, bolsas de plástico, etc.) fuera del alcance de los niños.
- ▶ No permita que los niños jueguen con el material de embalaje.

4.2. Lugar de colocación

- Coloque el aparato solo sobre una superficie plana y estable.
- Proteja el aparato frente a sacudidas y vibraciones.

El aparato no se ha diseñado para el funcionamiento en espacios con una elevada humedad del aire (p. ej., baños). Procure que:

- no se cubran las ranuras de ventilación para que siempre se garantice una ventilación suficiente;
- la ventilación no debe impedirse cubriendo los orificios de

-
- ventilación con objetos como revistas, manteles, cortinas, etc.;
- en los laterales y sobre el aparato se mantenga un espacio libre de como mínimo 10 cm si coloca el aparato en un estante o similar;
 - el aparato solo se utilice en un ambiente de temperaturas moderadas;
 - no actúen fuentes de calor directas (p. ej., calefacciones, luz solar) sobre el aparato;
 - no haya llamas abiertas (p. ej., velas encendidas) cerca del aparato o sobre él;
 - se evite el contacto con humedad, gotas de agua o agua pulverizada. Por este motivo, tampoco debe colocar ningún objeto lleno de líquido, p. ej., jarrones, sobre el aparato o junto a él;
 - el aparato no se halle junto a campos magnéticos (p. ej., televisores u otros altavoces).

4.3. Reparación

- Diríjase al servicio de atención al cliente en los siguientes casos:
 - el adaptador de alimentación está fundido o dañado;
 - ha penetrado líquido en el aparato;
 - el aparato no funciona correctamente;
 - el aparato se ha caído o la carcasa está dañada.
- Encargue la reparación de su aparato únicamente a personal técnico cualificado.

4.4. Temperatura ambiente

- El aparato puede funcionar a una temperatura ambiente de 0 °C a +35 °C y con una humedad relativa del aire de < 80 % (sin condensación).
- Cuando está desconectado, el aparato puede almacenarse a temperaturas de entre -20 °C y +60 °C.



¡PELIGRO!

¡Peligro de descarga eléctrica!

En caso de grandes variaciones de temperatura o humedad, puede formarse humedad dentro del aparato por condensación y esta puede provocar un cortocircuito eléctrico.

- ▶ Después de transportar el aparato, espere hasta que este tenga la temperatura ambiente antes de ponerlo en funcionamiento.

4.5. Alimentación eléctrica

- Utilice los aparatos de la clase de protección II solo cerca de una toma de corriente accesible con puesta a tierra y 220-240 V~, 50/60 Hz, o bien coloque 6 pilas de 1,5 V, tamaño R14/LR14/C, en el compartimento de las pilas.



¡PELIGRO!

¡Peligro de descarga eléctrica!

Incluso con el aparato apagado, algunas piezas del mismo siguen bajo tensión.

- ▶ Para interrumpir la alimentación eléctrica del aparato o bien para desconectarlo completamente de la tensión, desenchúfelo de la toma de corriente y extraiga las pilas del aparato.
- Asegúrese de que el cable de conexión no suponga ningún riesgo de tropiezo. El cable de conexión no debe aprisionarse, aplastarse ni tenderse sobre puntos calientes.

- Antes de limpiar el aparato, desenchúfelo de la toma de corriente.



¡PELIGRO!

¡Peligro de descarga eléctrica!

En el interior del aparato hay piezas conductoras de corriente. Existe el peligro de que, en caso de un cortocircuito involuntario, estos componentes causen una descarga eléctrica o un incendio.

- ▶ Nunca abra la carcasa ni introduzca objetos de ningún tipo en el interior del aparato por sus ranuras y aberturas.
- No coloque ningún objeto sobre el cable, ya que podría dañarse.
- Guarde una distancia de un metro como mínimo frente a fuentes de interferencias de alta frecuencia y magnéticas (televisor, cajas de altavoces, teléfono móvil, etc.) para evitar problemas de funcionamiento y pérdida de datos.
- Extraiga el adaptador de alimentación o las pilas en caso de emergencia, p. ej., si se genera humo o se oyen ruidos inusuales en el aparato.
- En caso de emergencia, se debe poder acceder rápidamente a la clavija de enchufe. Por este motivo, se debe procurar que la toma de corriente siempre sea fácilmente accesible.
- Incluso en estado apagado, el aparato sigue consumiendo una pequeña cantidad de corriente. Para apagar completamente el aparato, desenchúfelo de la red eléctrica o retire las pilas del compartimento de las pilas.
- Para desenchufarlo de la toma de corriente, tire siempre del conector, no del cable.
- Nunca lo desenchufe con las manos mojadas. ¡Existe peligro de descarga eléctrica!

-
- En caso de que el aparato no vaya a utilizarse durante un periodo prolongado (p. ej., vacaciones) o en caso de tormenta con peligro de rayos, debe desenchufarse de la toma de corriente.

4.6. Lector de CD



El lector de CD es un producto láser de la clase 1. El aparato está equipado con un sistema de seguridad que evita la salida de rayos láser peligrosos durante el uso normal. Para evitar lesiones en los ojos, nunca manipule ni dañe el sistema de seguridad del aparato.

4.7. Pilas

El aparato y el mando a distancia funcionan con pilas. Observe al respecto las siguientes indicaciones:

- Mantenga las pilas nuevas y usadas alejadas de los niños. No ingiera las pilas, ya que existe peligro de quemaduras químicas. ¡Las pilas no son un juguete!
- Evite el contacto con el ácido de las pilas. En caso de contacto con la piel, los ojos o las mucosas, lave inmediatamente las zonas afectadas con abundante agua limpia y acuda de inmediato al médico.



¡ADVERTENCIA!

¡Peligro de quemaduras!

El mando a distancia suministrado contiene una pila de botón. En caso de ingestión, en el plazo de 2 horas estas pilas pueden provocar quemaduras internas serias con posibles consecuencias letales.

- ▶ Si sospecha que se han ingerido pilas o que estas se han introducido en cualquier otra parte del cuerpo, solicite asistencia médica inmediatamente.

-
- No siga utilizando el aparato ni el mando a distancia si el compartimento de las pilas no cierra bien, y manténgalos alejados de los niños.
 - Antes de colocar las pilas, compruebe si los contactos en el equipo, el mando a distancia y en las pilas están limpios y, de ser necesario, límpielos.
 - Básicamente deben utilizarse solo pilas nuevas del mismo tipo. Nunca mezcle pilas nuevas y usadas.
 - Al insertar las pilas en el aparato, preste atención a la polaridad (+/-).
 - ¡En caso de un cambio inadecuado de las pilas existe peligro de explosión! Sustituya las pilas solo por otras del mismo tipo o un tipo equivalente.
 - Nunca intente recargar las pilas. ¡Existe peligro de explosión!
 - Nunca exponga las pilas a un calor excesivo (como luz solar, fuego o similares).
 - Guarde las pilas en un lugar fresco y seco. El calor intenso directo puede dañar las pilas. Por ello, no exponga el aparato a fuentes de calor intensas.
 - No cortocircuite las pilas.
 - Nunca tire las pilas al fuego.
 - Extraiga inmediatamente del aparato las pilas con fugas. Limpie los contactos antes de insertar pilas nuevas. ¡Existe peligro de quemaduras a causa del ácido de las pilas!
 - Retire también las pilas gastadas del aparato. Las pilas gastadas tienden más a gotear.
 - En caso de que no vaya a utilizar el aparato durante un periodo prolongado, extraiga las pilas.

4.8. Adaptador de alimentación

- Utilice exclusivamente el adaptador de alimentación suministrado.
- Si la carcasa del adaptador de alimentación o el cable de conexión están dañados, debe eliminarse el adaptador de alimentación y sustituirse por uno nuevo del mismo tipo.
- El adaptador de alimentación solo puede usarse en interiores secos.

5. Volumen de suministro

Retire todo el material de embalaje al desempaquetar el producto. Compruebe que el suministro esté completo, y, si no fuera este el caso o si presentara daños, avísenos dentro de un plazo de 14 días después de la compra. Con el producto que ha adquirido recibirá lo siguiente:

- Reproductor de CD/MP3/casete
- 1 mando a distancia con pila de botón de 3 V CR 2025 incluida
- Adaptador de alimentación
- Documentación



¡PELIGRO!

¡Peligro de asfixia!

¡Las láminas de embalaje pueden tragarse o utilizarse de forma inadecuada y provocar peligro de asfixia!

- ▶ Mantenga el material de embalaje (láminas, bolsas de plástico, etc.) fuera del alcance de los niños.

6. Vista general del aparato

6.1. Parte superior

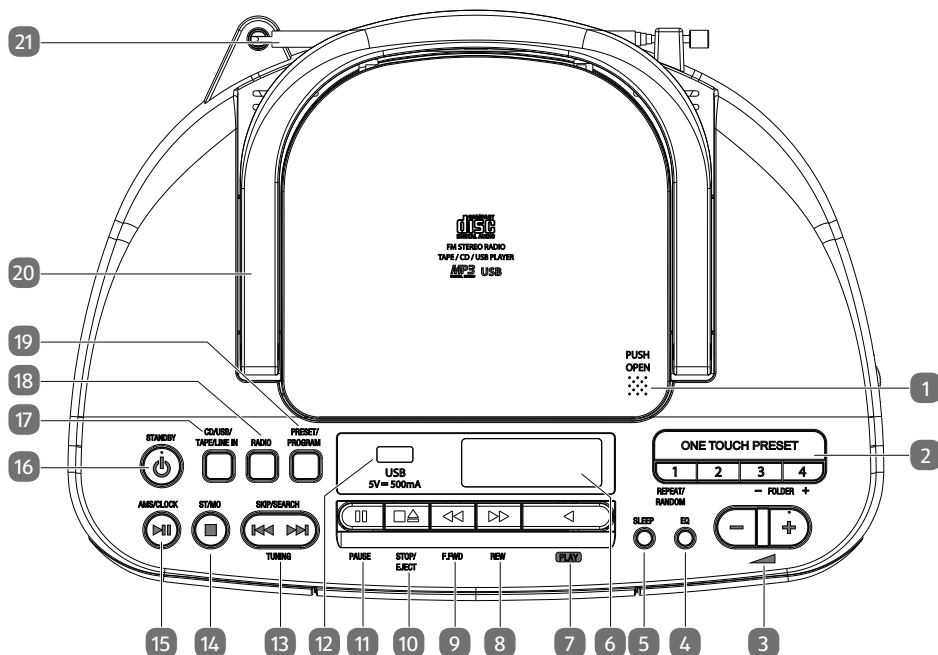

- 1) **PUSH OPEN:** abrir el compartimento de CD
- 2) **ONE TOUCH PRESET 1-4:** selección directa de emisoras de radio memorizadas 1-4
REPEAT/RANDOM: modo de repetición/reproducción aleatoria
FOLDER -/+: en el modo USB/MP3-CD, una carpeta de archivos hacia atrás/hacia delante
- 3) **- ▲ +:** regulador de volumen
- 4) **EQ:** seleccionar el modo de ecualizador, activar/desactivar el modo Bass
- 5) **SLEEP:** activar el modo de reposo
- 6) Pantalla
- 7) **PLAY ◀:** iniciar la reproducción del casete
- 8) **REW ▶▶:** retroceso rápido (casete)
- 9) **F.FWD ◀◀:** avance rápido (casete)
- 10) **STOP/EJECT ▶■▶:** parar la reproducción del casete/expulsar el casete
- 11) **PAUSE ||:** pausar la reproducción del casete
- 12) **USB 5V --- 500mA:** toma de conexión para memoria USB

- 13) **SKIP/SEARCH** ⏮/⏭: pista anterior/siguiente retroceso/avance rápido
TUNING: frecuencia de radio/búsqueda de emisora hacia atrás/hacia delante
- 14) ■ : detener la reproducción
ST/MO: en el modo de radio, cambiar entre estéreo y mono
- 15) ▶ II : iniciar/parar la reproducción
AMS: guardar automáticamente la emisora de radio
CLOCK: ajustar la hora
- 16) ⏻: encender el aparato/cambiar al modo Standby
- 17) **CD/USB/TAPE/LINE IN**: seleccionar el modo de reproducción
- 18) **RADIO**: modo de radio
- 19) **PRESET/PROGRAM**: tecla de emisoras de radio/función de programación
- 20) Asa
- 21) Antena FM

6.2. Parte delantera

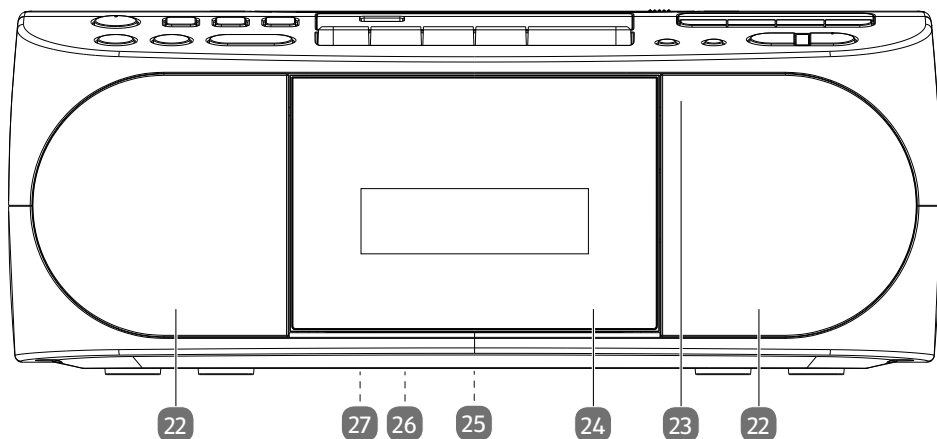

- 22) Altavoz
- 23) Ubicación del receptor de infrarrojos
- 24) Compartimento del casete
- 25) Conexión **9V** **2A** para el adaptador de alimentación (en la parte trasera del aparato)
- 26) Placa de características (en la parte inferior del aparato)
- 27) Compartimento de las pilas (en la parte inferior del aparato)

6.3. Lado derecho

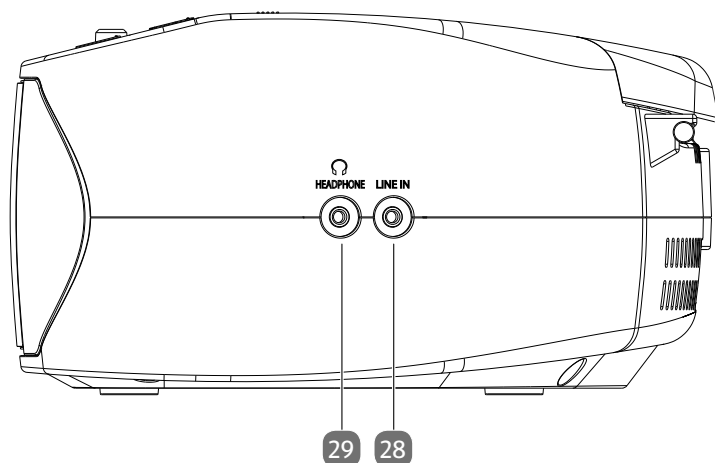

- 28) **LINE IN:** conexión para dispositivo de audio externo
- 29) **HEADPHONE** : conexión para auriculares

6.4. Pantalla

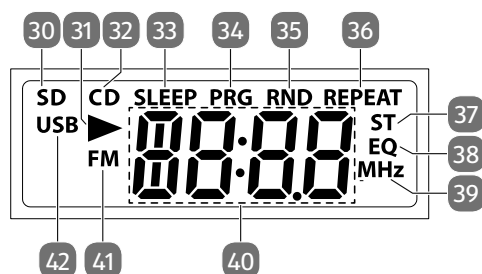

- 30) **SD:** conexión para auriculares
- 31) : conexión para dispositivo de audio externo
- 32) **CD:** modo de funcionamiento CD seleccionado
- 33) **SLEEP:** temporizador de apagado (*sleeptimer*) activado
- 34) **PRG:** reproducción programada activada
- 35) **RND:** reproducción aleatoria activada
- 36) **REPEAT:** modo de repetición activado
- 37) **ST:** reproducción en estéreo en el modo de radio
- 38) **EQ:** ecualizador activado
- 39) **MHZ:** indicación de banda de frecuencia en modo de radio
- 40) Indicación numérica
- 41) **FM:** modo de funcionamiento de radio activado
- 42) **USB:** modo de funcionamiento USB activado

6.5. Mando a distancia

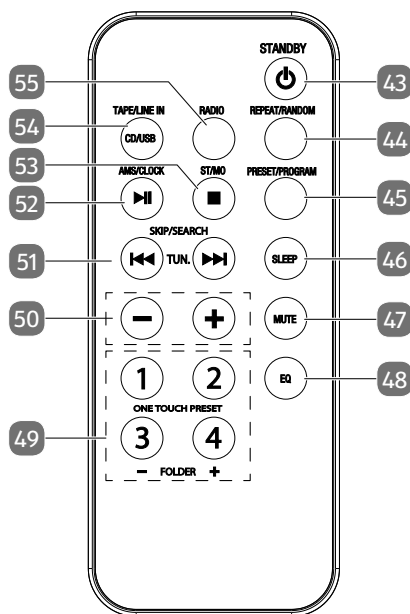

- 43) **STANDBY** : encender el aparato/cambiar al modo Standby
- 44) **REPEAT/RANDOM**: modo de repetición/reproducción aleatoria
- 45) **PRESET/PROGRAM**: tecla de emisoras de radio/función de programación
- 46) **SLEEP**: activar el modo de reposo
- 47) **MUTE**: botón para modo silencioso
- 48) **EQ**: seleccionar el modo de ecualizador, activar/desactivar el modo Bass
- 49) **ONE TOUCH PRESET 1-4**: selección directa de emisoras de radio memorizadas 1-4
- FOLDER -/+**: en el modo USB/MP3-CD, una carpeta de archivos hacia atrás/hacia delante
- 50) **- ▲ +**: subir/bajar el volumen
- 51) **SKIP/SEARCH** : pista anterior/siguiente retroceso/avance rápido
- TUNING**: frecuencia de radio/búsqueda de emisora hacia atrás/hacia delante
- 52) **▶ ||** : iniciar/parar la reproducción
- AMS**: guardar automáticamente la emisora de radio
- CLOCK**: ajustar la hora
- 53) **■** : detener la reproducción
- ST/MO**: cambiar entre estéreo y mono
- 54) **TAPE/LINE IN/CD/USB**: seleccionar el modo de reproducción
- 55) **RADIO**: modo de radio

7. Preparación

7.1. Colocación de la pila en el mando a distancia

- ▶ En el estado de suministro, la pila ya está insertada en el mando a distancia. Para activar el mando a distancia, quite la tira de aislamiento con la inscripción «**Bitte vor Gebrauch entfernen**» (retirar antes de usar) que hay en la parte inferior del mando a distancia.

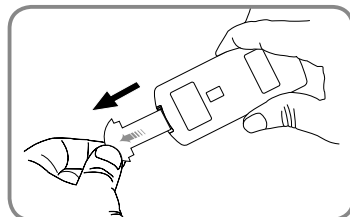

7.2. Cambio de la pila del mando a distancia

El mando a distancia necesita una pila de botón de 3 V, CR2025.



¡ADVERTENCIA!

Peligro de explosión en caso de un cambio inadecuado de las pilas.

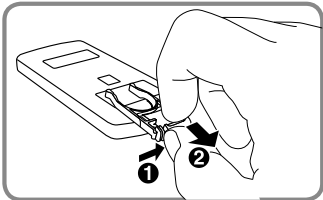
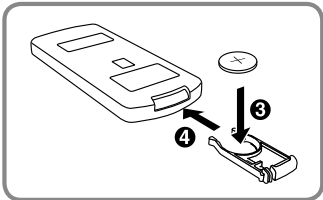
- ▶ No arroje la pila al fuego.
 - ▶ La pila debe sustituirse por otra igual o por un tipo de pila similar recomendado por el fabricante.
 - ▶ Las pilas deben eliminarse siguiendo las indicaciones del fabricante.
- ▶ Presione el bloqueo y extraiga el compartimento de la pila.
 - ▶ Retire la pila agotada y elimínela a través de un punto de recogida de pilas gastadas.
- 
- ▶ Inserte la nueva pila del tipo CR 2025 en el compartimento con el polo positivo hacia arriba. Preste especial atención a la correcta polaridad (+/-).
 - ▶ A continuación, empuje el compartimento de la pila hacia dentro hasta que encastre.
- 

7.3. Preparación del compartimento de CD

- ▶ Pulse **PUSH OPEN** en la tapa del compartimento de CD para abrirla.
- ▶ Extraiga el cartón del compartimento de CD.
- ▶ Cierre el compartimento de CD presionando suavemente hacia abajo la tapa del mismo.

7.4. Funcionamiento con pilas: colocación de las pilas en el aparato

- ▶ El compartimento de las pilas se encuentra en la parte inferior del aparato.
- ▶ Suelte los dos bloqueos y retire la tapa del compartimento de las pilas.
- ▶ Coloque seis pilas de 1,5 V, tamaño R14/LR14/C (no incluidas en el volumen de suministro) de manera que el polo negativo se encuentre en contacto con los resortes. ¡Observe el esquema en el compartimento de las pilas!
- ▶ Vuelva a cerrar el compartimento de las pilas. Los cierres deben estar bien bloqueados.
- ▶ En caso de que no haya ningún adaptador de alimentación enchufado al conector hembra **AC IN**, el aparato funcionará con pilas.
- ▶ Ahora el aparato se encuentra en el modo de espera.





¡ADVERTENCIA!

Peligro de explosión en caso de un cambio inadecuado de las pilas.

- ▶ La pila se debe sustituir por otra del mismo tipo o del mismo valor.

7.5. Alimentación por red: conexión del adaptador de alimentación

- ▶ Conecte el adaptador de alimentación suministrado al conector hembra **9V**   de la parte posterior del aparato.
- ▶ Enchufe la clavija del adaptador de alimentación en una toma de corriente que esté accesible de 220-240 V ~ 50/60 Hz.

Aunque el aparato tenga las pilas puestas, la alimentación se realiza desde la red eléctrica.

8. Conexión de los auriculares

En la parte derecha del aparato hay una conexión para auriculares de 3,5 mm .

- ▶ Enchufe los auriculares con un conector jack de 3,5 mm en la conexión para auriculares.

Al conectar los auriculares se desconectan los altavoces. La regulación del volumen sigue estando disponible para modificar el volumen de los auriculares.



¡ADVERTENCIA!

¡Peligro de daños auditivos!

Para evitar posibles daños o incluso la pérdida del sentido de audición, evite un volumen demasiado elevado durante un periodo prolongado.

- ▶ Antes de la reproducción, ajuste el volumen al mínimo.
- ▶ Inicie la reproducción y suba el volumen al nivel que sea adecuado para usted. Cuando el volumen sobrepasa el nivel 20, la pantalla parpadea adicionalmente a modo de advertencia.

9. Conexión de un dispositivo de reproducción externo

Puede utilizar la conexión **LINE IN** para conectar un dispositivo de reproducción externo (p. ej., un reproductor de CD o de MP3).



- ▶ Ponga el reproductor de CD/MP3/casete en el modo de espera.
- ▶ Apague su dispositivo externo.
- ▶ Inserte uno de los extremos de un cable de clavija jack de 3,5 mm (no incluido en el volumen de suministro) en la conexión **LINE IN** de la parte posterior del reproductor de CD/MP3/casete.
- ▶ El otro extremo del cable debe conectarlo a la salida de los auriculares o a la conexión «Audio Out» de su equipo de reproducción externo.
- ▶ Encienda el dispositivo externo.
- ▶ Pulse la tecla  en el reproductor de CD/MP3/casete.
- ▶ Pulse la tecla **CD/USB/TAPE/LINE IN** en el reproductor de CD/MP3/casete hasta que en la pantalla se muestre **LINE**.

Ahora puede reproducirse la señal de audio de su equipo externo.

10. Control en el aparato o mediante mando a distancia

Con las teclas del aparato puede activar las funciones de reproducción más importantes de su aparato. Más allá de estas funciones básicas, el mando a distancia ofrece otros elementos de control adicionales para la plena funcionalidad de su aparato. En este manual nos referimos a las teclas del mando a distancia. En caso de referirnos a las teclas del aparato, lo indicaremos expresamente.

11. Encendido/Standby

- ▶ Pulse  para encender el aparato. La pantalla se enciende.
- ▶ Pulse de nuevo la tecla  para devolver el aparato al modo Standby. Se mostrará la hora.

Si durante 15 minutos no se produce ninguna reproducción, el aparato cambia automáticamente al modo Standby.

12. Ajuste de la hora

- ▶ Ponga el aparato en el modo Standby y mantenga pulsada la tecla **CLOCK** hasta que la indicación de las horas parpadee.
- ▶ Ajuste las horas con las teclas ◀◀ o ▶▶.
- ▶ Confirme con la tecla **CLOCK**.
- ▶ El indicador de los minutos parpadea. Ajuste los minutos con las teclas ◀◀ o ▶▶.
- ▶ Confirme con la tecla **CLOCK**.

La hora se muestra cuando el aparato está en el modo Standby.

13. Iluminación de la pantalla

En el modo Standby, la iluminación de la pantalla se enciende durante aprox. 10 segundos al pulsar cualquiera de las teclas (excepto ) del aparato o del mando a distancia.

14. Funciones de audio

14.1. Volumen/modo silencioso

- ▶ Regule el volumen con las teclas -/+ en el mando a distancia o con -  + en el aparato.
- ▶ Pulse **MUTE** para silenciar el audio. Vuelva a pulsar la tecla **MUTE** para volver a activar el sonido.

14.2. Ecualizador/función Bass

- ▶ Pulse la tecla **EQ** una o varias veces para visualizar los diferentes patrones de sonido: Flat (en la pantalla: **FLT**), Rock (**ROC**), Pop (**POP**), Classic (**CLS**) y JAZZ (**JAZ**).



La función Bass está activada de serie (la indicación EQ parpadea al encender el aparato por primera vez). La indicación EQ se apaga al desactivar la función Bass y seleccionar el ajuste EQ **FLT**.

- ▶ Mantenga pulsada la tecla **EQ** para desactivar la función Bass. En la pantalla se muestra **OFF**.
- ▶ Mantenga pulsada de nuevo la tecla para activar la función Bass. En la pantalla aparece **BASS**.

15. Temporizador de apagado (*sleeptimer*)

Con la función *sleeptimer* el aparato encendido se apaga automáticamente tras un tiempo definido.

- ▶ Pulse la tecla **SLEEP** una o varias veces para ajustar el tiempo deseado: 120 minutos > 90 > 60 > 30 > 15 > 10 > 5 minutos.
En la pantalla se muestra **SLEEP** para indicar que el temporizador de apagado está activo.
- ▶ Para desactivar el temporizador de apagado, pulse **SLEEP** hasta que aparezca la indicación **OFF**.

16. Radio

- ▶ En caso necesario, pulse la tecla **RADIO** para cambiar al modo de radio.

16.1. Ajuste de emisoras

- ▶ En la parte trasera del aparato hay una antena telescópica. Extráigala completamente y gírela o bien oriéntela para una recepción óptima.
- ▶ Pulse brevemente las teclas **TUNING** ◀◀ o ▶▶ para ajustar una frecuencia determinada. El ajuste se lleva a cabo en pasos de 0,1 MHz.
Mantenga una de las teclas pulsada para buscar automáticamente la siguiente emisora.

16.2. Guardado y activación de emisoras

16.2.1. Guardado automático de emisoras

- ▶ Mantenga pulsada la tecla **AMS** hasta que se inicie automáticamente la búsqueda de emisoras. Todas las emisoras encontradas se guardarán sucesivamente de manera automática. Este paso solo puede realizarse con la radio encendida.
- ▶ Pulse la tecla **TUNING** ◀◀ o ▶▶ para detener el guardado automático.

16.2.2. Guardado manual de emisoras

- ▶ Ajuste una emisora de radio que quiera guardar.
- ▶ Mantenga pulsada la tecla **PRESET/PROGRAM** hasta que en la pantalla parpadee la indicación del canal de programación (p. ej., **P01**).
- ▶ Mientras la indicación parpadea, seleccione con las teclas **TUNING** ◀◀ o ▶▶ el canal de programación para esa emisora.
- ▶ Pulse de nuevo la tecla **PRESET/PROGRAM** para guardar la emisora; a continuación, se volverá a mostrar la frecuencia ajustada.

16.2.3. Consulta de emisoras

- ▶ Pulse brevemente **PRESET/PROGRAM**. En la pantalla aparece la indicación para el canal de programación (p. ej., **P01**).
- ▶ Vuelva a abrir las emisoras guardadas con las teclas **TUNING** «**◀**» o «**▶**».

Alternativa:

- ▶ Puede abrir directamente las cuatro primeras posiciones de memoria pulsando las teclas **ONE TOUCH PRESET 1-4**.

16.3. Recepción en estéreo/mono

La recepción en estéreo de una emisora en FM (VHF) se muestra en pantalla con el símbolo **ST**.

En caso de recepción estéreo débil (interferencias), en algunos casos puede mejorarse la señal de recepción conmutando a la recepción mono.

- ▶ Pulse la tecla **ST/MO** para conmutar entre la recepción estéreo y mono.

17. Reproducción de CD y memoria USB

- ▶ Pulse la tecla **CD/USB/TAPE/LINE IN** una o varias veces hasta que en la pantalla se muestre el modo operativo deseado
 - **CD** o
 - **USB**.

17.1. Indicaciones sobre los medios

Tenga en cuenta lo siguiente:

- Debido a los múltiples sistemas de archivos y formatos de archivo distintos, no puede garantizarse el funcionamiento de las memorias conectadas.
- Según el tamaño del soporte de datos puede prolongarse el tiempo necesario hasta detectar el sistema.
- Los sistemas de archivos compatibles son FAT16 y FAT32 y el formato de archivo compatible es MP3.
- Según el medio insertado, son varias las funciones que no son compatibles. Así, p. ej., en un CD de audio no pueden seleccionarse carpetas ni información de pistas.
- Los discos duros externos no son compatibles.

17.2. Inserción de un disco

Procure que sobre el aparato haya aprox. 15 cm de espacio para que la tapa del compartimento de CD pueda abrirse sin impedimentos.

- ▶ Pulse **PUSH OPEN** en la tapa del compartimento de CD para abrirla.
- ▶ La tapa del compartimento del CD se abre hacia arriba. En la pantalla aparece **OPEN**.
- ▶ Inserte un CD con la cara rotulada hacia arriba en el eje central del compartimento de CD.
- ▶ Presione ligeramente el CD para que encaje en el eje.
- ▶ Cierre el compartimento de CD presionando suavemente hacia abajo la tapa del mismo. El CD empezará a girar y en la pantalla aparecerá ----.
- ▶ La reproducción de la primera pista se inicia inmediatamente.
Si no se ha insertado ningún CD o el disco no es legible, en la pantalla aparecerá **NO CD**.



Espere a que el CD deje de girar antes de abrir el compartimento de CD. Pulse antes ■.

17.3. Conexión de una memoria USB

- ▶ Inserte la memoria USB en la conexión **USB**.
- ▶ Las pistas se leen e inmediatamente se inicia la reproducción de la primera.



La conexión USB no es apta para cargar dispositivos USB.

17.4. Inicio/parada de la reproducción

- ▶ La reproducción de pistas se inicia con la tecla ▶ II . Para interrumpir la reproducción, vuelva a pulsar la tecla. Si pulsa de nuevo la tecla, la reproducción se reanuda.

17.5. Selección de pistas, avance/retroceso rápido

- ▶ Pulse la tecla ⏮ para regresar al principio de la pista en reproducción. Pulse de nuevo la tecla para saltar a la pista anterior. Con la tecla ⏭ puede saltar directamente a la siguiente pista.
- ▶ Mantenga pulsada la tecla ⏮ para retroceder rápidamente dentro de una pista; con ⏭ se avanza rápidamente.

17.6. Selección de carpetas

Si reproduce archivos MP3, estos pueden estar guardados en distintas carpetas para tener una mejor visión de conjunto.

- ▶ Para cambiar la carpeta en un soporte de datos MP3, pulse la tecla **FOLDER** - o **+**.

En la reproducción USB se mostrará alternativamente en la pantalla el número de carpeta y el número de pista actual.

17.7. Programación del orden de reproducción

Con la función de programación puede componer su propio programa de música seleccionando solo pistas concretas para la reproducción. El orden en el que se reproducen los capítulos puede determinarlo usted mismo. Proceda del siguiente modo:

- ▶ Detenga la reproducción con **■**.
- ▶ Pulse la tecla **PRESET/PROGRAM**. En la pantalla aparece el canal de programación **PO1**.
- ▶ Seleccione ahora una pista con **⏮** o **⏭** (p. ej., **T003**).
- ▶ Pulse la tecla **PRESET/PROGRAM** y guarde otras pistas del mismo modo.
- ▶ Inicie una reproducción programada con **▶ ||**.
- ▶ La lista de reproducción programada se borra pulsando dos veces **■**.

17.8. Funciones de repetición/reproducción aleatoria

- ▶ Pulse la tecla **REPEAT/RANDOM** una o varias veces para ir viendo los modos de repetición. Se ofrecen distintos modos:
 - Repetir pistas individuales (**REPEAT** parpadea).
 - Repetir la carpeta actual (**REPEAT** y el número de la carpeta actual parpadean, p. ej., **FO01**).
 - Repetir todas las pistas (se muestra **REPEAT** y el número de la pista actual, p. ej., **TO01**).
 - Reproducción aleatoria (en la pantalla aparece **RND**).
 - Repetición de introducción. Se reproducen todas las pistas durante 10 segundos (en la pantalla aparece brevemente **INTR**).



Si se ha programado un orden de reproducción (véase el capítulo anterior), al realizar la activación la función de repetición **REPEAT** no parpadea. Se repiten todas las pistas programadas.

18. Modo casete

- ▶ Pulse la tecla **CD/USB/TAPE/LINE IN** una o varias veces hasta que en la pantalla se muestre **TAPE**.

18.1. Introducción de un casete

- ▶ Pulse la tecla **STOP/EJECT** ■ ▲ para abrir el compartimento de casete.
- ▶ Introduzca un casete en las guías del compartimento con la parte de la cinta hacia arriba.
- ▶ El lado que se va a reproducir mira hacia delante.
- ▶ Cierre el compartimento.

18.2. Reproducción, parada e interrupción del casete

- ▶ Pulse la tecla **PLAY** ◀ para reproducir el casete.
- ▶ Pare la reproducción con la tecla **STOP/EJECT** ■ ▲.
- ▶ Puede interrumpir la reproducción en curso con la tecla **PAUSE** II . Pulse de nuevo la tecla para reanudar la reproducción.

Una vez alcanzado el final de la cinta, la reproducción finaliza automáticamente.

18.3. Avance y retroceso rápido

- ▶ Pulse la tecla **F.FWD** ◀◀ o **REW** ▶▶ para que la cinta retroceda o avance rápidamente.
- ▶ Pulse **STOP/EJECT** ■ ▲ para finalizar el accionamiento rápido. Pulse la tecla también cuando se llegue al principio o al final de la cinta.
No cambie inmediatamente de accionamiento rápido a reproducción. Detenga primero la reproducción para no dañar la cinta.

19. Limpieza

Antes de limpiar el aparato, desenchúfelo siempre primero de la red eléctrica. Para limpiar utilice únicamente un paño seco y suave. No utilice disolventes ni productos de limpieza químicos, puesto que podrían dañar la superficie o las inscripciones del aparato.



La lente de la unidad láser no debe tocarse ni limpiarse.

20. Almacenamiento en caso de no utilizarse

Si no va a utilizar el aparato durante un periodo de tiempo prolongado, guárdelo en un lugar seco y fresco, y procure que el aparato esté bien protegido frente a polvo y cambios extremos de temperatura.

Desenchúfelo de la toma de corriente y extraiga las pilas del aparato y del mando a distancia.

21. En caso de fallos

Problema	Posible causa	Solución
No se puede encender el aparato.	<ul style="list-style-type: none"> • Es posible que las pilas se hayan agotado. • El adaptador de alimentación no está conectado correctamente. 	<ul style="list-style-type: none"> ▶ Si el aparato va a funcionar solo con pilas, compruebe si están bien insertadas y cargadas. ▶ Compruebe que el adaptador de alimentación esté bien conectado.
Indicación de hora y fecha incorrecta.	La hora y la fecha están ajustadas de manera incorrecta.	▶ Ajuste la hora correcta.
El aparato se apaga durante el funcionamiento.	Es posible que las pilas se hayan agotado.	▶ Utilice el aparato con el adaptador de alimentación o cambie las pilas.
Sin recepción de radio o recepción mala.	Las señales de emisión son muy débiles.	<ul style="list-style-type: none"> ▶ Ajuste la frecuencia de la emisora. ▶ En caso necesario, cambie la ubicación de la radio o la orientación de la antena para mejorar la recepción.
No hay sonido.	El volumen se ha ajustado muy bajo.	▶ Ajuste el volumen más alto según desee.

22. Eliminación



EMBALAJE

El aparato se envía embalado para protegerlo de posibles daños durante el transporte. Los embalajes están hechos con materiales que pueden desecharse de forma respetuosa con el medioambiente y llevarse a un punto de reciclaje.



APARATO

Los aparatos usados no deben desecharse con la basura doméstica normal.

De acuerdo con la Directiva 2012/19/UE, al final de su vida útil el aparato debe llevarse a un punto de recogida de residuos adecuado.

De este modo, es posible reutilizar o reciclar los materiales y componentes reutilizables del aparato y proteger el medioambiente.

Lleve el aparato usado a un punto de reciclaje o de recogida de aparatos eléctricos y electrónicos. Extraiga previamente las pilas del aparato y entréguelas separadas a un punto de reciclaje de pilas usadas.

Para más información, diríjase a la empresa municipal de recogida de residuos o a las autoridades locales pertinentes.



PILAS

Las pilas usadas no pueden tirarse a la basura doméstica normal. Las pilas deben eliminarse de forma apropiada. Con este fin, en los comercios de distribución de pilas, así como en los puntos de recogida locales, se dispone de contenedores adecuados para su eliminación. Si desea más información, consulte a la planta responsable de la eliminación local o a su administración local.

En relación con la comercialización de pilas o el suministro de aparatos que incluyen pilas, estamos obligados a informarle de lo siguiente:

Como usuario final, está obligado por ley a la devolución de las pilas usadas. Si lo desea, puede devolver las pilas gastadas que hayamos incluido en el volumen de suministro como pilas nuevas, de forma gratuita, a nuestro almacén de envío (dirección de envío).

23. Datos técnicos

Aparato	
Potencia de salida	2 × 3 W RMS
Potencia láser	Láser clase 1
Formatos compatibles	CD-R, CD-RW, CD de audio, MP3-CD
Número de posiciones de memoria de la reproducción programable	20 pistas (CD), 99 (MP3)
Tamaño de memoria USB máximo	32 GB
Funcionamiento con pilas	6 pilas de 1,5 V (R14/LR14/C)

Adaptador de alimentación	
Fabricante	BECKY INDUSTRIAL(HK) CO LIMITED Importador: MEDION AG Am Zehnthof 77 45307 Essen Alemania N.º de registro mercantil: HRB 13274
Nombre del modelo	BQ18B-0902000-G
Tensión/corriente de entrada/frecuencia de corriente alterna de entrada	100-240 V ~ 50/60 Hz 500 mA máx.
Tensión/corriente de salida	9,0 V  2,0 A
Potencia de salida	18,0 W
Eficiencia media durante el funcionamiento	85,68 %
Eficiencia con carga baja (10 %)	77,04 %
Consumo de potencia en vacío	0,06 W
Condiciones de carga relevantes:	
Porcentaje de la corriente de salida según la placa de características	
Condición de carga 1	100 % ± 2 %
Condición de carga 2	75 % ± 2 %
Condición de carga 3	50 % ± 2 %
Condición de carga 4	25 % ± 2 %

Condición de carga 5	10 % ± 1 %
Condición de carga 6	0 % (en vacío)
Clase de protección	Clase de protección II

Radio

Rango de frecuencia de radio VHF:	87,5-108 MHz
-----------------------------------	--------------

Conexiones

Antena FM	Antena telescópica de instalación fija
Line in	Conector jack de 3,5 mm
Auriculares	Conector jack de 3,5 mm
Tensión de salida de los auriculares	<150 mV
Entrada USB	Versión 2.0
Tensión/corriente de salida USB	CC 5 V --- máx. 500 mA

Mando a distancia

Pilas del mando a distancia	1 pila de 3 V CR 2025
-----------------------------	-----------------------

Valores ambientales

Temperaturas	Durante el servicio: 0 °C ~ +35 °C Sin servicio: -20 °C ~ +60 °C
Humedad (sin condensación)	Durante el servicio: < 80 % Sin servicio: < 90 %

Dimensiones/peso

Dimensiones (An × Al × P)	aprox. 295 × 119 × 220 mm
Peso	aprox. 1,56 kg



24. Declaración de privacidad

Apreciado cliente:

Le comunicamos que nosotros, MEDION AG, Am Zehnthof 77, 45307 Essen, procesamos sus datos personales en calidad de responsables.

En el caso de las cuestiones legales relacionadas con la protección de datos, estamos a su disposición a través de nuestro responsable de la protección de datos empresarial, al que puede localizar en MEDION AG, Datenschutz, Am Zehnthof 77, D – 45307 Essen; datenschutz@medion.com. Por nuestra parte, procesamos sus datos para fines de ejecución de la garantía y procesos con ello relacionados (p. ej., reparaciones), basándonos para dicho procesamiento en el contrato de compra celebrado con nosotros.

Para fines de ejecución de la garantía y procesos con ello relacionados (p. ej., reparaciones) transferiremos sus datos al proveedor de servicios de reparación encargado por nosotros. Por lo general, almacenamos sus datos personales durante tres años para satisfacer sus derechos legales de prestación de garantía.

Tiene derecho a solicitarnos información sobre los datos personales que le afectan, así como a solicitar la corrección, el borrado, la limitación del procesamiento, la revocación contra el procesamiento y la transferibilidad de los datos.

En el caso del derecho de información y borrado, se aplican sin embargo limitaciones según §§ 34 y 35 de la Ley Federal de Protección de Datos (BDSG) (art. 23 del RGPD). Además, existe un derecho de apelación ante una autoridad de supervisión de la protección de datos responsable (art. 77 del RGPD en combinación con § 19 BDSG). Para MEDION AG es el responsable federal de protección de datos y libertad de información de Renania del Norte-Westfalia, ap. correos 200444, 40212 Düsseldorf. www.lidi.nrw.de.

El procesamiento de sus datos es necesario para la ejecución de la garantía; en caso de no facilitarse dichos datos, no será posible la ejecución de la garantía.

25. Informaciones de asistencia técnica

En caso de que su aparato no funcione según deseado y esperado, diríjase en primer lugar a nuestro servicio de atención al cliente. Dispone de distintos medios para ponerse en contacto con nosotros:

- Si lo desea, también puede utilizar nuestro formulario de contacto que encontrará en www.medion.com/contact.
- Por supuesto, nuestro equipo de asistencia técnica también está a su disposición a través de nuestra línea directa o por correo postal.

Horario	Hotline de posventa
Lu-Vi: 08:30-17:30	☎ (+34) 91 904 28 00
Dirección de asistencia técnica	
MEDION Service Center Visonic S.A. c/ Miguel Faraday, 6 Parque Empresarial "La Carpetania", N-IV Km. 13 28906 Getafe, Madrid España	



Puede descargarse tanto este como muchos otros manuales de instrucciones a través del portal de servicio www.medionservice.com.

Allí también encontrará controladores y otro software sobre distintos aparatos.

También puede escanear el código QR adjunto y cargar el manual de instrucciones en su dispositivo móvil a través del portal de servicio.

26. Aviso legal

Copyright © 2021

Versión: 19. abril 2021

Reservados todos los derechos.

Este manual de instrucciones está protegido por derechos de autor.

Queda prohibida la reproducción mecánica, electrónica o de cualquier otro tipo sin la autorización por escrito del fabricante.

El copyright pertenece a la empresa:

MEDION AG

Am Zehnthof 77

45307 Essen

Alemania

Tenga en cuenta que la dirección indicada arriba no es una dirección para devoluciones. Póngase siempre primero en contacto con nuestro servicio de atención al cliente.

27. Declaración de privacidad

Apreciado cliente:

Por el presente le comunicamos que nosotros, MEDION AG, Am Zehnthof 77, D-45307 Essen, procesamos sus datos personales en calidad de responsables.

En el caso de las cuestiones legales relacionadas con la protección de datos, estamos a su disposición a través de nuestro responsable de la protección de datos empresarial al que puede localizar en MEDION AG, Datenschutz, Am Zehnthof 77, D-45307 Essen; datenschutz@medion.com. Por nuestra parte, procesamos sus datos para fines de ejecución de la garantía y con ello procesos relacionados (p. ej. reparaciones) y, además, nos ayudan al procesar sus datos en el contrato de compra celebrado con nosotros.

Para fines de ejecución de la garantía y con ello procesos relacionados (p. ej. reparaciones) transferiremos sus datos al proveedor de servicios de reparación encargado por nosotros. Por lo general, almacenamos sus datos personales durante tres años para satisfacer sus derechos legales de prestación de garantía.

Frente a nosotros, tiene derecho a información sobre los datos personales que le afectan, así como a corrección, borrado, limitación del procesamiento, revocación contra el procesamiento, así como transferibilidad de los datos.

En el caso del derecho de información y borrado, se aplican sin embargo limitaciones según §§ 34 y 35 de la Ley Federal de Protección de Datos (BDSG) (art. 23 del RGPD). Además, existe un derecho de apelación ante una autoridad de supervisión de la protección de datos responsable (art. 77 del RGPD en combinación con § 19 BDSG). Para MEDION AG es el responsable federal de protección de datos y libertad de información de Renania del Norte-Westfalia, ap. correos 200444, 40212 Düsseldorf. www.ldi.nrw.de.

El procesamiento de sus datos es necesario para la ejecución de la garantía; en caso de no facilitarse dichos datos, no será posible la ejecución de la garantía.

Contenuto

1.	Informazioni sulle presenti istruzioni per l'uso	141
1.1.	Spiegazione dei simboli.....	141
2.	Utilizzo conforme	142
2.1.	Limitazione d'uso.....	143
3.	Informazioni sulla conformità UE.....	144
4.	Indicazioni sulla sicurezza	144
4.1.	Utilizzo sicuro	144
4.2.	Luogo di posizionamento	144
4.3.	Riparazione.....	145
4.4.	Temperatura ambiente	146
4.5.	Alimentazione elettrica.....	146
4.6.	Lettore CD.....	148
4.7.	Batterie.....	148
4.8.	Alimentatore.....	150
5.	Contenuto della confezione.....	150
6.	Panoramica del dispositivo.....	151
6.1.	Parte superiore.....	151
6.2.	Lato anteriore	152
6.3.	Lato destro.....	153
6.4.	Display.....	153
6.5.	Telecomando	154
7.	Operazioni preliminari.....	155
7.1.	Inserire la batteria nel telecomando	155
7.2.	Sostituzione della batteria del telecomando.....	155
7.3.	Preparazione del vano CD.....	156
7.4.	Funzionamento a batterie - Inserire le batterie nel dispositivo principale	156
7.5.	Alimentazione di rete - Collegamento dell'alimentatore	156
8.	Collegamento di cuffie/auricolari	157
9.	Collegamento di un dispositivo di riproduzione esterno	158
10.	Comando tramite dispositivo o telecomando.....	158
11.	Accensione/Standby.....	158
12.	Impostazione dell'ora.....	158
13.	Illuminazione del display	159
14.	Funzioni audio	159
14.1.	Regolazione del volume/disattivazione dell'audio.....	159
14.2.	Equalizzatore/Funzione bassi	159
15.	Timer di spegnimento	159
16.	Radio.....	160
16.1.	Impostazione di una stazione radio	160

16.2.	Memorizzazione e richiamo di una stazione radio	160
16.3.	Ricezione Stereo/Mono.....	161
17.	Riproduzione di CD e supporti di memorizzazione USB	161
17.1.	Istruzioni per i supporti.....	161
17.2.	Inserimento di un CD.....	162
17.3.	Inserimento di una chiavetta USB.....	162
17.4.	Avvio/arresto della riproduzione.....	162
17.5.	Selezione della traccia, scorrimento veloce avanti/indietro.....	162
17.6.	Selezione di una cartella.....	163
17.7.	Programmazione di una sequenza di riproduzione	163
17.8.	Funzioni di ripetizione/riproduzione casuale	163
18.	Modalità cassette.....	164
18.1.	Inserire la cassetta.....	164
18.2.	Riproduzione, arresto, pausa cassette	164
18.3.	Scorrimento veloce avanti/indietro.....	164
19.	Pulizia	164
20.	Come conservare il dispositivo se non utilizzato	165
21.	In caso di problemi	165
22.	Smaltimento.....	166
23.	Dati tecnici	167
24.	Informativa sulla protezione dei dati personali.....	169
25.	Informazioni relative al servizio di assistenza	170
26.	Note legali	171
27.	Informativa sulla protezione dei dati personali.....	172

1. Informazioni sulle presenti istruzioni per l'uso



Leggere attentamente le presenti istruzioni per l'uso e seguire tutte le indicazioni in esse riportate. In tal modo si potranno garantire il funzionamento sicuro e la lunga durata del prodotto. Tenere queste istruzioni sempre a portata di mano in prossimità del prodotto. Conservarle con cura per poterle consegnare al nuovo proprietario in caso di cessione del prodotto. Le istruzioni per l'uso sono parte integrante del prodotto.

1.1. Spiegazione dei simboli

Quando un paragrafo è contrassegnato da uno dei seguenti simboli di avvertenza è necessario evitare il pericolo indicato per prevenire le possibili conseguenze descritte.



PERICOLO!

Pericolo letale immediato!



AVVERTENZA!

Possibile pericolo letale e/o pericolo di lesioni gravi irreversibili!



ATTENZIONE!

Possibili lesioni di media o lieve entità!



AVVERTENZA!

Pericolo di scosse elettriche!



AVVERTENZA!

Pericolo dovuto al volume elevato!





Ulteriori informazioni sull'utilizzo del dispositivo!



Osservare gli avvisi nelle istruzioni per l'uso!

- Punto elenco/informazioni relative a eventi che si possono verificare durante l'utilizzo
- ▶ Istruzioni operative da seguire

	Simbolo della corrente continua
	Simbolo della corrente alternata

Classe di protezione II

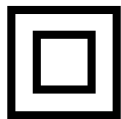

I dispositivi elettrici di classe II possiedono un isolamento doppio e/o rinforzato permanente e non hanno possibilità di allacciamento per un conduttore di terra. L'involucro di un dispositivo elettrico rivestito di materiale isolante della classe di protezione II può fungere parzialmente o interamente da isolamento supplementare o rinforzato.

2. Utilizzo conforme

Questo è un dispositivo dell'elettronica di consumo. Il dispositivo serve per la riproduzione di supporti audio (CD, supporti dati MP3, dispositivi USB, cassette) nonché per la ricezione radio.

Il prodotto è destinato esclusivamente all'utilizzo privato e non a quello industriale/commerciale.

La gamma di ricezione indicata riflette le possibilità tecniche del dispositivo. Le informazioni ricevute al di fuori di tale gamma non possono essere utilizzate o diffuse. Devono essere rispettate le leggi nazionali vigenti in materia.

L'utilizzo non conforme comporta il decadimento della garanzia:

- Non modificare il dispositivo senza la nostra approvazione e non utilizzare alcun altro dispositivo ausiliario non approvato o non fornito da noi.
- Utilizzare esclusivamente pezzi di ricambio e accessori forniti o approvati da noi.
- Attenersi a tutte le indicazioni fornite nelle presenti istruzioni per l'uso, in particolare alle indicazioni di sicurezza. Qualsiasi altro utilizzo è considerato non conforme e può provocare danni alle persone o alle cose.
- Non utilizzare il dispositivo in condizioni ambientali estreme. Occorre evitare:
 - elevata umidità dell'aria o presenza di liquidi,
 - temperature estremamente alte o basse,
 - raggi diretti del sole,
 - fiamme libere.

2.1. Limitazione d'uso



AVVERTENZA!

Pericolo di lesioni!

Pericolo di lesioni per persone con ridotte capacità fisiche, sensoriali o intellettive (ad esempio, persone parzialmente disabili, anziani con capacità fisiche o intellettive ridotte) o con carenza di esperienza e di conoscenze (ad esempio, bambini grandi).

- ▶ Tenere il dispositivo e gli accessori fuori dalla portata dei bambini.
- ▶ Il presente dispositivo può essere utilizzato a partire da un'età di 8 anni e anche da persone con capacità fisiche, sensoriali o intellettive ridotte o con carenza di esperienza e/o di conoscenze, a condizione che siano sorvegliate o istruite circa l'utilizzo sicuro del dispositivo e che abbiano compreso i pericoli che ne derivano.
- ▶ I bambini non devono giocare con il dispositivo.
- ▶ La pulizia e la manutenzione spettanti all'utilizzatore non devono essere eseguite da bambini.
- ▶ Tenere il dispositivo e il cavo di alimentazione elettrica fuori dalla portata dei bambini di età inferiore a 8 anni.
- ▶ Tenere tutti i materiali di imballaggio utilizzati (sacchetti, pezzi di polistirolo ecc.) fuori dalla portata dei bambini.
- ▶ Non lasciare che i bambini giochino con gli imballaggi. Il materiale d'imballaggio non è un giocattolo!

3. Informazioni sulla conformità UE

MEDION AG dichiara che il dispositivo è conforme ai requisiti basilari e alle altre disposizioni vigenti in materia:

- Direttiva RED 2014/53/UE
- Direttiva sulla progettazione ecocompatibile 2009/125/CE (e regolamento sulla progettazione ecocompatibile 2019/1782)
- Direttiva RoHS 2011/65/UE.

La dichiarazione di conformità UE completa può essere scaricata alla pagina www.medion.com/conformity.

4. Indicazioni sulla sicurezza

4.1. Utilizzo sicuro

- Prima di utilizzare il dispositivo controllare che non presenti danni. Non utilizzare il dispositivo o l'alimentatore se presentano danni.
- Non permettere ai bambini incustoditi di utilizzare i dispositivi elettrici.



PERICOLO!

Pericolo di soffocamento!

Le pellicole utilizzate per l'imballaggio possono essere inghiottite o utilizzate in modo improprio con conseguente rischio di soffocamento!

- ▶ Tenere il materiale dell'imballaggio, ad esempio le pellicole o i sacchetti di plastica, fuori dalla portata dei bambini.
- ▶ Non permettere ai bambini di giocare con il materiale d'imballaggio.

4.2. Luogo di posizionamento

- Posizionare il dispositivo soltanto su una superficie piana e stabile.
- Proteggere il dispositivo da scosse e vibrazioni.

Il dispositivo non è concepito per l'utilizzo in locali con elevata umidità (per esempio bagni). Assicurarsi che:

-
- le fessure di ventilazione non siano coperte, in modo tale da garantire sempre un'aerazione sufficiente;
l'aerazione non deve essere ostacolata coprendo le aperture di ventilazione con oggetti come giornali, tovaglie, tende ecc.;
 - lateralmente e sopra il dispositivo sia mantenuta una distanza di almeno 10 cm se il dispositivo viene posizionato sopra uno scaffale o simili;
 - il dispositivo sia utilizzato soltanto in condizioni di clima temperato;
 - il dispositivo non sia esposto a fonti di calore dirette (come ad esempio termosifoni e raggi solari);
 - sopra il dispositivo o nelle sue vicinanze non vi siano fiamme libere (ad es. candele accese);
 - venga evitato il contatto con umidità, gocce o spruzzi d'acqua. Pertanto sul dispositivo o nelle sue vicinanze non devono essere appoggiati oggetti riempiti con liquidi, come ad es. vasi;
 - il dispositivo non si trovi nelle immediate vicinanze di campi magnetici (ad es. televisori o altri diffusori acustici).

4.3. Riparazione

- Rivolgersi al Servizio clienti se:
 - l'alimentatore è bruciato o danneggiato
 - è penetrato del liquido nel dispositivo
 - il dispositivo non funziona correttamente
 - il dispositivo è caduto o l'involucro è danneggiato.
- Affidare la riparazione del dispositivo esclusivamente a personale specializzato.

4.4. Temperatura ambiente

- Il dispositivo può essere utilizzato a una temperatura ambiente compresa tra 0 °C e +35 °C e con un'umidità relativa dell'aria inferiore al 80% (senza formazione di condensa).
- Da spento il dispositivo può essere conservato a una temperatura compresa fra -20 °C e +60 °C.



PERICOLO!

Pericolo di scossa elettrica!

In caso di forte escursione termica o di notevoli variazioni dell'umidità dell'aria, la formazione di condensa all'interno del dispositivo può causare un cortocircuito.

- ▶ Dopo avere trasportato il dispositivo, aspettare che abbia raggiunto la temperatura ambiente prima di metterlo in funzione.

4.5. Alimentazione elettrica

- Utilizzare il dispositivo della classe di protezione II soltanto con una presa messa a terra a 220-240 V~, 50/60 Hz, che si trovi nelle vicinanze e che sia facilmente raggiungibile, oppure inserire 6 batterie da 1,5 V, dimensioni R14/LR14/C, nel vano per le batterie.



PERICOLO!

Pericolo di scossa elettrica!

Alcuni componenti del dispositivo sono in tensione anche quando il dispositivo è spento.

- ▶ Per interrompere l'alimentazione elettrica del dispositivo o per metterlo totalmente fuori tensione, staccare la spina dalla presa di corrente e rimuovere le batterie dal dispositivo.
- Assicurarsi che non vi sia il rischio di inciampare nel cavo di alimentazione. Il cavo di alimentazione non deve essere incastrato, schiacciato o appoggiato su superfici calde.

- Prima della pulizia estrarre la spina dalla presa di corrente.



PERICOLO!

Pericolo di scossa elettrica!

All'interno del dispositivo sono presenti componenti sotto tensione. Un cortocircuito accidentale delle parti sotto tensione può causare scosse elettriche o un incendio.

- ▶ Non aprire mai l'involucro del dispositivo e non introdurre oggetti attraverso le relative fessure e aperture!
- Non appoggiare alcun oggetto sul cavo, in quanto questo potrebbe danneggiarsi.
- Per evitare malfunzionamenti o la perdita di dati, mantenere almeno un metro di distanza da fonti di disturbo ad alta frequenza e magnetiche (televisore, diffusori acustici, telefono cellulare ecc.).
- In casi di emergenza, ad esempio in presenza di fumo o rumori insoliti, rimuovere l'alimentatore e/o le batterie dal dispositivo.
- In casi di emergenza, la spina deve essere rapidamente raggiungibile. È dunque necessario assicurarsi che la presa di corrente sia sempre facilmente raggiungibile.
- Il dispositivo consuma una piccola quantità di corrente anche quando è spento. Per spegnere completamente il dispositivo, scollegare la spina dalla presa elettrica e/o rimuovere le batterie dal vano batterie.
- Per rimuovere la spina dalla presa elettrica, afferrare sempre la spina, mai il cavo.
- Non tirare mai la spina con le mani bagnate. Pericolo di scossa elettrica!

-
- Se non si utilizza il dispositivo per un periodo prolungato (ad es. quando si è in vacanza) o in caso di temporale con pericolo di fulmini, la spina deve essere scollegata dalla presa elettrica.

4.6. Lettore CD



Il lettore CD è un prodotto laser della classe 1. Il dispositivo è dotato di un sistema di sicurezza che impedisce la fuoriuscita di raggi laser pericolosi durante il normale utilizzo. Per evitare danni alla vista, non manomettere né danneggiare mai il sistema di sicurezza del dispositivo.

4.7. Batterie

Il dispositivo e il telecomando funzionano a batterie. Osservare le indicazioni seguenti:

- Tenere le batterie nuove e usate fuori dalla portata dei bambini. Non ingerire le batterie. Pericolo di ustione chimica. Le batterie non sono un giocattolo!
- Evitare il contatto con l'acido delle batterie. In caso di contatto con la pelle, gli occhi o le mucose, sciacquare i punti interessati con abbondante acqua pulita e contattare immediatamente un medico.



AVVERTENZA!

Pericolo di ustione chimica!

Il telecomando fornito contiene una batteria a bottone. Se ingerita, nel giro di 2 ore la batteria può provocare gravi ustioni chimiche interne che possono risultare letali.

- ▶ Se si pensa che le batterie possano essere state ingerite o trovarsi in una qualsiasi parte del corpo, rivolgersi immediatamente a un medico.

-
- Non utilizzare il dispositivo né il telecomando se i vani batterie non si chiudono in modo sicuro e tenerli lontani dalla portata dei bambini.
 - Prima di introdurre le batterie verificare che i contatti sul dispositivo, sul telecomando e sulle batterie siano puliti. Se necessario, pulirli.
 - Utilizzare sempre solo batterie nuove dello stesso tipo. Non utilizzare mai insieme batterie vecchie e nuove.
 - Nel collocare le batterie nel vano del dispositivo e del telecomando, fare attenzione alla corretta polarità (+/-).
 - In caso di sostituzione impropria delle batterie, sussiste il pericolo di esplosione! Sostituire le batterie soltanto con altre dello stesso tipo o equivalenti.
 - Non cercare mai di ricaricare le batterie. Pericolo di esplosione!
 - Non esporre mai le batterie a un calore eccessivo (ad esempio raggi diretti del sole, fuoco o simili).
 - Conservare le batterie in un luogo fresco e asciutto. Fonti di calore diretto possono danneggiare le batterie. Non esporre il dispositivo a fonti di calore eccessive.
 - Non cortocircuitare le batterie.
 - Non gettare le batterie nel fuoco.
 - In caso di fuoriuscita di liquido dalle batterie, rimuoverle immediatamente dal dispositivo. Pulire i contatti prima di inserire le nuove batterie. Pericolo di ustioni chimiche causate dall'acido delle batterie!
 - Estrarre dal dispositivo anche le batterie scariche. Le batterie scariche tendono a perdere liquido.
 - Se si prevede di non utilizzare il dispositivo per lungo tempo, estrarre le batterie.

4.8. Alimentatore

- Utilizzare esclusivamente l'alimentatore in dotazione.
- Se l'involucro dell'alimentatore o il cavo di collegamento sono danneggiati, l'alimentatore deve essere smaltito e sostituito con un nuovo alimentatore dello stesso tipo.
- L'alimentatore deve essere utilizzato solo in ambienti chiusi e asciutti.

5. Contenuto della confezione

Rimuovere tutto il materiale di imballaggio. Verificare l'integrità della confezione e comunicare l'eventuale incompletezza o danneggiamento della fornitura entro 14 giorni dall'acquisto. La confezione del prodotto acquistato include:

- Lettore cassette/CD/MP3
- 1 telecomando incl. pile a bottone da 3V CR 2025
- Alimentatore
- Documentazione



PERICOLO!

Pericolo di soffocamento!

Le pellicole utilizzate per l'imballaggio possono essere inghiottite o utilizzate in modo improprio con conseguente rischio di soffocamento!

- ▶ Tenere il materiale dell'imballaggio, ad esempio le pellicole o i sacchetti di plastica, fuori dalla portata dei bambini.

6. Panoramica del dispositivo

6.1. Parte superiore

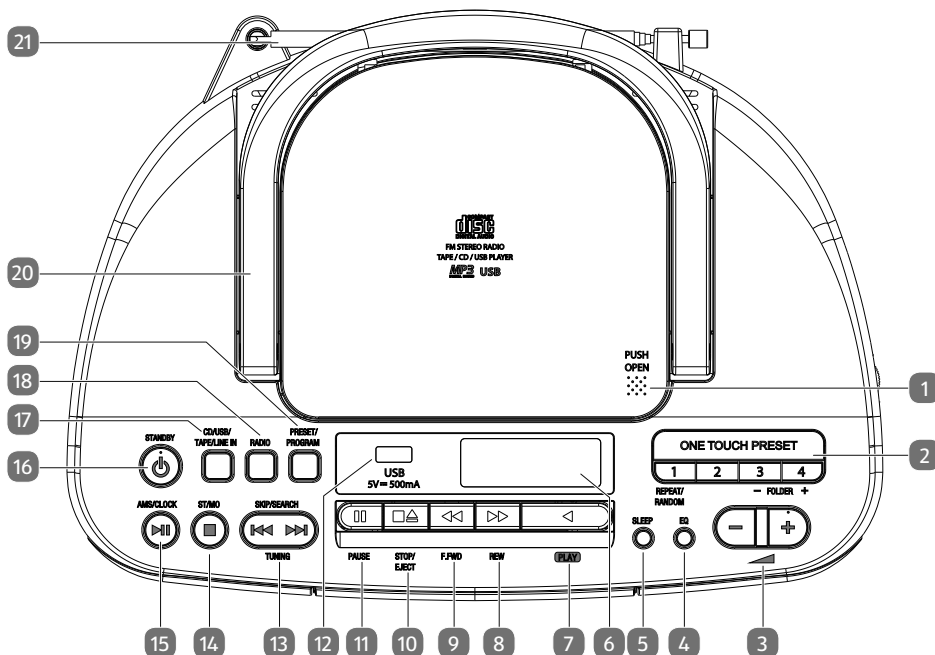

- 1) **PUSH OPEN** – Apertura del vano CD
- 2) **ONE TOUCH PRESET 1-4** – Selezione diretta stazioni radio memorizzate 1-4
REPEAT/RANDOM – Modalità di riproduzione/Riproduzione casuale
FOLDER -/+ – In modalità USB/MP3-CD apertura della cartella file precedente/successiva
- 3) — ▲ + – Manopola per la regolazione del volume
- 4) **EQ** – Selezione della modalità equalizzatore, attivazione/disattivazione bassi
- 5) **SLEEP** – Passaggio alla modalità Sleep
- 6) Display
- 7) **PLAY ◀** – Avvio riproduzione cassetta
- 8) **REW ▶▶** – Scorrimento rapido indietro (cassetta)
- 9) **F.FWD ◀◀** – Scorrimento rapido avanti (cassetta)
- 10) **STOP/EJECT ■▲** – Arresto riproduzione cassetta/Espulsione cassetta
- 11) **PAUSE ||** – Pausa riproduzione cassetta
- 12) **USB 5V 500mA** – Presa di collegamento per supporto di memorizzazione USB
- 13) **SKIP/SEARCH ◀◀▶▶** – Traccia precedente/successiva
Scorrimento rapido indietro/avanti

-
- TUNING** – Frequenza radio/Ricerca stazioni indietro/avanti
 - 14) ■ – Arresto riproduzione
 - ST/MO** – In modalità Radio passaggio tra stereo/mono
 - 15) ▶ II – Avvio/interruzione riproduzione
 - AMS** – Memorizzazione automatica della stazione radio
 - CLOCK** – Impostazione dell'ora
 - 16) ⏻ – Accensione del dispositivo/passaggio alla modalità standby
 - 17) **CD/USB/TAPE/LINE IN** – Selezione della modalità di riproduzione
 - 18) **RADIO** – Modalità Radio
 - 19) **PRESET/PROGRAM** – Tasto stazione radio/Funzione di programmazione
 - 20) Maniglia per il trasporto
 - 21) Antenna FM

6.2. Lato anteriore

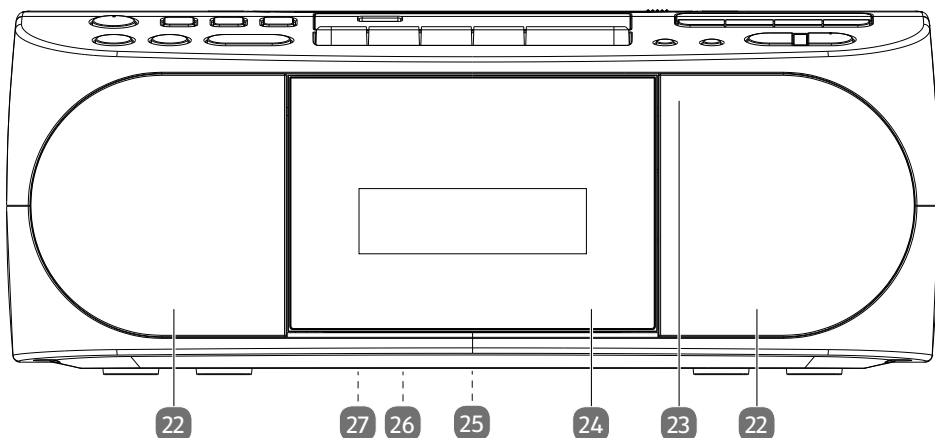

- 22) Diffusore acustico
- 23) Posizione del ricevitore a infrarossi
- 24) Vano cassette
- 25) **9V** **2A** – Presa per l'alimentatore (sul lato posteriore del dispositivo)
- 26) Targhetta (sul lato inferiore del dispositivo)
- 27) Vano batterie (sul lato inferiore del dispositivo)

6.3. Lato destro

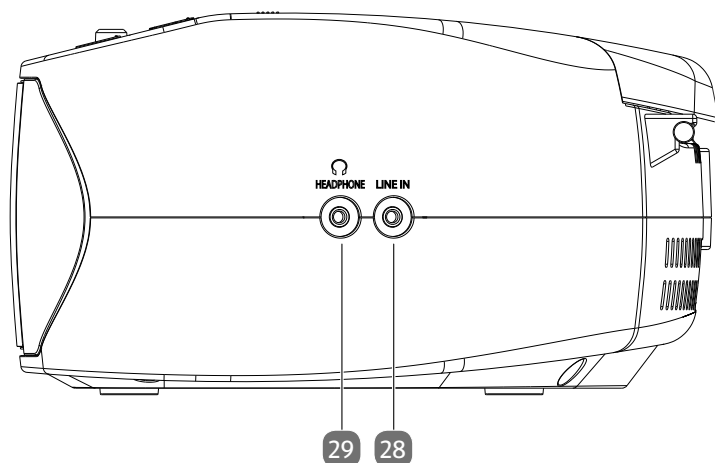

- 28) **LINE IN** – Presa di collegamento per dispositivo audio esterno
 29) **HEADPHONE**  – Presa di collegamento per cuffie/auricolari

6.4. Display

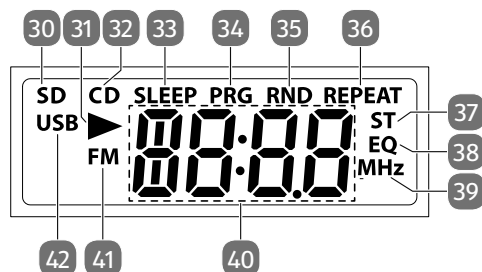

- 30) **SD** – Presa di collegamento per cuffie/auricolari
 31) **▶** – Presa di collegamento per dispositivo audio esterno
 32) **CD** – Modalità di funzionamento CD selezionata
 33) **SLEEP** – Timer di spegnimento attivo
 34) **PRG** – Riproduzione programmata attiva
 35) **RND** – Riproduzione casuale attiva
 36) **REPEAT** – Modalità di ripetizione attiva
 37) **ST** – Riproduzione stereo in modalità Radio
 38) **EQ** – Equalizzatore attivo
 39) **MHZ** – Visualizzazione della frequenza in modalità Radio
 40) Visualizzazione cifre
 41) **FM** – Modalità Radio attiva
 42) **USB** – Modalità USB attiva

6.5. Telecomando

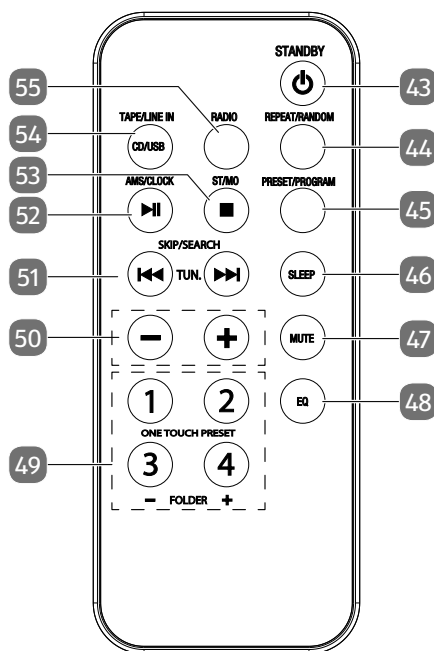

- 43) **STANDBY** – Accensione del dispositivo / passaggio alla modalità standby
- 44) **REPEAT/RANDOM** – Modalità di ripetizione/Riproduzione casuale
- 45) **PRESET/PROGRAM** – Tasto stazione radio/Funzione di programmazione
- 46) **SLEEP** – Passaggio alla modalità Sleep
- 47) **MUTE**– Disattivazione dell'audio
- 48) **EQ** – Selezione della modalità equalizzatore, attivazione/disattivazione bassi
- 49) **ONE TOUCH PRESET 1-4** – Selezione diretta stazioni radio memorizzate 1-4
- FOLDER -/+** In modalità USB/MP3-CD apertura della cartella file precedente/successiva
- 50) – – Riduzione/aumento del volume
- 51) **SKIP/SEARCH** – Traccia precedente/successiva
Scorrimento rapido indietro/avanti
- TUNING** – Frequenza radio/Ricerca stazioni indietro/avanti
- 52) – Avvio/interruzione riproduzione
- AMS** – Memorizzazione automatica della stazione radio
- CLOCK** – Impostazione dell'ora
- 53) – Arresto riproduzione
- ST/MO** – Passaggio tra stereo/mono
- 54) **TAPE/LINE IN/CD/USB** – Selezione della modalità di riproduzione
- 55) **RADIO** – Modalità Radio

7. Operazioni preliminari

7.1. Inserire la batteria nel telecomando

- ▶ Il telecomando è fornito con la batteria già inserita. Per attivarla, rimuovere la linguetta di isolamento con la scritta "Rimuovere prima dell'uso" sul lato inferiore del telecomando.

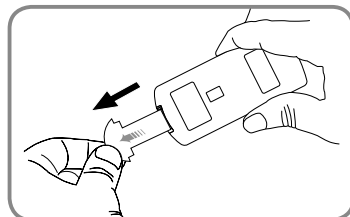

7.2. Sostituzione della batteria del telecomando

Il telecomando necessita di una batteria a bottone da 3 V, tipo CR2025.



AVVERTENZA!

Pericolo di esplosione in caso di sostituzione scorretta delle batterie.

- ▶ Non gettare le batterie nel fuoco.
 - ▶ Sostituire la batteria soltanto con una batteria dello stesso tipo o di un tipo equivalente a quello consigliato dal produttore.
 - ▶ Lo smaltimento delle batterie utilizzate deve avvenire secondo le indicazioni del produttore.
- ▶ Premere sul meccanismo di chiusura ed estrarre il vano della batteria.
 - ▶ Rimuovere la batteria scarica e provvedere al suo smaltimento presso un punto di raccolta per batterie usate.
- ▶ Inserire nel vano la nuova batteria del tipo CR 2025 con il polo positivo rivolto verso l'alto. Fare assolutamente attenzione alla corretta polarità (+/-).
 - ▶ Rimontare il vano batterie spingendolo in sede fino a che non scatta in posizione.

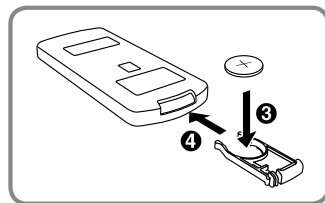
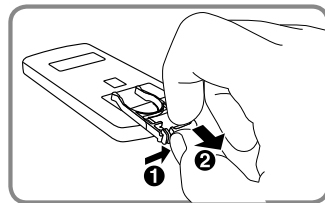

7.3. Preparazione del vano CD

- ▶ Premere **PUSH OPEN** sul coperchio del vano CD per aprire il vano CD.
- ▶ Estrarre il cartone dal vano CD.
- ▶ Chiudere il vano CD premendo delicatamente verso il basso il coperchio del vano.

7.4. Funzionamento a batterie - Inserire le batterie nel dispositivo principale

- ▶ Il vano batterie si trova sul lato inferiore del dispositivo.
- ▶ Sbloccare ambedue gli arresti e rimuovere il coperchio del vano batterie.
- ▶ Inserire sei batterie da 1,5 V, dimensioni R14/LR14/C (non incluse) in modo tale che il polo negativo sia a contatto con le molle. Rispettare lo schema riportato sul vano batterie.
- ▶ Riposizionare il coperchio del vano batterie. Gli arresti devono essere bloccati correttamente.
- ▶ Nel caso in cui non fosse collegato alcun alimentatore alla presa **AC IN**, il dispositivo funziona a batterie.
- ▶ Il dispositivo è ora pronto all'uso.



AVVERTENZA!

Pericolo di esplosione in caso di sostituzione scorretta delle batterie.

- ▶ Sostituirle soltanto con batterie dello stesso tipo o di tipo equivalente.

7.5. Alimentazione di rete - Collegamento dell'alimentatore

- ▶ Collegare l'alimentatore in dotazione alla presa **9V**  **2A** sul lato posteriore del dispositivo.
- ▶ Inserire la spina dell'alimentatore in una presa elettrica facilmente accessibile da 220-240 V ~ 50/60 Hz.

Anche se sono presenti le batterie, l'alimentazione viene fornita dalla rete elettrica.

8. Collegamento di cuffie/auricolari

Sul lato destro del dispositivo si trova un ingresso per cuffie/auricolari da 3,5 mm .

- ▶ Infilare le cuffie/gli auricolari con un connettore jack da 3,5 mm nell'apposito ingresso.

Quando le cuffie/gli auricolari sono collegati, gli altoparlanti vengono disattivati. Il volume delle cuffie/degli auricolari può essere modificato tramite la manopola di regolazione del volume.



AVVERTENZA!

Pericolo di danni all'udito!

Per prevenire possibili danni o perdita dell'udito, evitare l'ascolto ad alto volume per lunghi periodi di tempo.

- ▶ Regolare il volume al livello più basso prima di riprodurre l'audio.
- ▶ Avviare la riproduzione e aumentare il volume a un livello adeguato. Se il volume è oltre il livello 20, il display lampeggia per indicare il rischio.

9. Collegamento di un dispositivo di riproduzione esterno

Per collegare un dispositivo di riproduzione esterno (per esempio un lettore CD o un lettore MP3) è possibile utilizzare la presa **LINE IN**.

- ▶ Selezionare la modalità di attesa del lettore cassette/CD/MP3.
- ▶ Spegnerne il dispositivo esterno.
- ▶ Infilare un'estremità di un cavo con jack da 3,5 mm (non compreso nella fornitura) nella presa **LINE IN** sul retro del lettore cassette/CD/MP3.
- ▶ L'altra estremità del cavo deve essere collegata all'uscita per cuffie/auricolari o alla presa "Audio-Out" del dispositivo di riproduzione esterno.
- ▶ Accendere il dispositivo esterno.
- ▶ Premere il tasto  sul lettore cassette/CD/MP3.
- ▶ Premere il tasto **CD/USB/TAPE/LINE IN** sul lettore cassette/CD/MP3, fino a quando non viene visualizzato **LINE** sul display.



Ora il segnale audio del dispositivo esterno può essere riprodotto.

10. Comando tramite dispositivo o telecomando

I tasti sul dispositivo permettono di attivare le principali funzioni di riproduzione del dispositivo stesso. Oltre a queste funzioni di base, il telecomando possiede altri comandi con i quali utilizzare tutte le funzioni del dispositivo.





Nelle presenti istruzioni per l'uso si fa riferimento ai tasti del telecomando. Quando si fa riferimento ai tasti sul dispositivo, questo è espressamente indicato.

11. Accensione/Standby

- ▶ Premere il tasto  per accendere il dispositivo. Il display si accende.
- ▶ Premere nuovamente il tasto  per tornare alla modalità standby del dispositivo. Viene visualizzata l'ora.

Se la riproduzione viene interrotta per 15 minuti, il dispositivo passa automaticamente in modalità standby.

12. Impostazione dell'ora

- ▶ Accendere il dispositivo in modalità standby e tenere premuto il tasto **CLOCK** fino a quando non lampeggia l'indicazione delle ore.
- ▶ Impostare le ore con i tasti  o .
- ▶ Confermare con il tasto **CLOCK**.
- ▶ L'indicazione dei minuti lampeggia. Impostare i minuti con i tasti  o .
- ▶ Confermare con il tasto **CLOCK**.

L'ora viene visualizzata in modalità di standby.

13. Illuminazione del display

In modalità standby, la luminosità del display rimane attiva per circa 10 secondi se si preme un tasto qualsiasi (eccetto ) sul dispositivo o sul telecomando.

14. Funzioni audio

14.1. Regolazione del volume/disattivazione dell'audio

- ▶ Regolare il volume con i tasti +/- sul telecomando o con  + sul dispositivo.
- ▶ Premere **MUTE** per disattivare la funzione audio. Premere nuovamente il tasto **MUTE** per riattivare l'audio.

14.2. Equalizzatore/Funzione bassi

- ▶ Premere il tasto **EQ** una o più volte per richiamare i diversi modelli di suono Flat (sul display: **FLT**), Rock (**ROC**), Pop (**POP**), Classic (**CLS**) e JAZZ (**JAZ**).



Di default la funzione bassi è attivata (l'indicazione EQ lampeggia alla prima accensione). L'indicazione EQ si spegne quando la funzione bassi è disattivata e l'impostazione EQ **FLT** è selezionata.

- ▶ Tenere premuto il tasto **EQ** per disattivare la funzione bassi. Sul display compare **OFF**.
- ▶ Tenere nuovamente premuto il tasto per attivare la funzione bassi. Sul display viene visualizzata l'indicazione **BASS**.

15. Timer di spegnimento

Il timer di spegnimento permette di disattivare automaticamente il dispositivo dopo un tempo definito.

- ▶ Premere il tasto **SLEEP** una o più volte per impostare l'ora desiderata: 120 minuti > 90 > 60 > 30 > 15 > 10 > 5 minuti.
Sul display viene visualizzata la sigla **SLEEP** a indicare che il timer di spegnimento è attivo.
- ▶ Per disattivare il timer di spegnimento, premere il tasto **SLEEP** ripetutamente fino a che sul display non viene visualizzata l'indicazione **OFF**.

16. Radio

- ▶ Se necessario, premere il tasto **RADIO** per passare alla modalità Radio.

16.1. Impostazione di una stazione radio

- ▶ Sul lato posteriore del dispositivo si trova un'antenna telescopica. Estrarla completamente e ruotarla e/o inclinarla per ottenere una ricezione ottimale.
- ▶ Premere brevemente i tasti **TUNING** ◀◀ o ▶▶ per impostare una determinata frequenza. L'impostazione avviene in intervalli di 0,1 MHz.
Tenere premuto uno dei tasti per ricercare in automatico la stazione successiva.

16.2. Memorizzazione e richiamo di una stazione radio

16.2.1. Memorizzazione automatica delle stazioni radio

- ▶ Tenere premuto il tasto **AMS** fino a quando la ricerca delle stazioni non si avvia automaticamente. Ora tutte le stazioni ricevute vengono memorizzate automaticamente nell'ordine in cui vengono trovate. Ciò può avvenire solo a radio accesa.
- ▶ Premere il tasto **TUNING** ◀◀ o ▶▶ per interrompere la memorizzazione automatica.

16.2.2. Memorizzazione manuale delle stazioni radio

- ▶ Sintonizzare la radio sulla stazione da memorizzare.
- ▶ Premere il tasto **PRESET/PROGRAM** e tenerlo premuto fino a che sul display inizia a lampeggiare l'indicazione della posizione di memorizzazione (ad es. **P01**).
- ▶ Mentre l'indicazione lampeggia, selezionare con i tasti **TUNING** ◀◀ o ▶▶ la posizione di memorizzazione per la stazione radio.
- ▶ Premere nuovamente il tasto **PRESET/PROGRAM** per memorizzare la stazione; viene visualizzata nuovamente la frequenza impostata.

16.2.3. Richiamo di una stazione radio

- ▶ Premere brevemente **PRESET/PROGRAM**. Sul display appare l'indicazione per la posizione di programmazione (ad es. **P01**).
 - ▶ Richiamare le stazioni memorizzate una dopo l'altra con i tasti **TUNING** ◀◀ o ▶▶.
- In alternativa:
- ▶ I primi quattro spazi di memoria possono essere richiamati direttamente premendo i tasti **ONE TOUCH PRESET 1-4**.

16.3. Ricezione Stereo/Mono

La ricezione stereo di una stazione radio in modalità FM viene visualizzata sul display con il simbolo **ST**.

In caso di ricezione stereo debole (interferenze), il segnale di ricezione può essere migliorato passando alla ricezione Mono.

- ▶ Premere il tasto **ST/MO** per commutare tra ricezione stereo e mono.

17. Riproduzione di CD e supporti di memorizzazione USB

- ▶ Premere il tasto **CD/USB/TAPE/LINE IN** una o più volte fino a che sul display non compare
 - **CD** o
 - **USB**, a seconda della modalità desiderata.

17.1. Istruzioni per i supporti

Tenere conto di quanto segue:

- a causa dei numerosi sistemi e formati di file diversi, il funzionamento dei supporti di memorizzazione collegati non può essere garantito.
- A seconda della dimensione dei supporti dati può essere necessario un tempo più lungo per il riconoscimento del sistema.
- I sistemi di file supportati sono FAT16 e FAT32; il formato di file supportato è MP3.
- A seconda del supporto inserito, diverse funzioni non sono supportate. Nel caso di un CD audio, per esempio, non possono essere selezionate cartelle e informazioni sulla traccia.
- Non sono supportati dischi fissi esterni.

17.2. Inserimento di un CD

Assicurarsi che al di sopra del dispositivo vi sia uno spazio di circa 15 cm, in modo tale che il coperchio del vano CD possa essere aperto liberamente.

- ▶ Premere **PUSH OPEN** sul coperchio del vano CD per aprire il vano CD.
- ▶ Il coperchio del vano CD si apre verso l'alto. Sul display viene visualizzata l'indicazione **OPEN**.
- ▶ Inserire un CD sul perno al centro del vano CD, con il lato scritto rivolto verso l'alto.
- ▶ Premere leggermente sul CD affinché questo si incastri sul perno.
- ▶ Chiudere il vano CD premendo delicatamente verso il basso il coperchio del vano. Il CD inizia a girare e sul display viene visualizzato ----.
- ▶ La riproduzione della prima traccia inizia immediatamente.
Se non si inserisce alcun CD o se viene inserito un CD non leggibile, sul display compare **NO CD**.



Prima di aprire il vano CD, attendere che il CD abbia smesso di girare. Premere prima ■.

17.3. Inserimento di una chiavetta USB

- ▶ Inserire la chiavetta USB nella presa di collegamento **USB**.
- ▶ Le tracce vengono lette e la riproduzione della prima traccia inizia immediatamente.



La presa USB non è adatta per caricare dispositivi USB.

17.4. Avvio/arresto della riproduzione

- ▶ Per avviare la riproduzione delle tracce premere il tasto ▶ II . Per interrompere la riproduzione premere nuovamente lo stesso tasto. Un'ulteriore pressione del tasto consente di proseguire la riproduzione.

17.5. Selezione della traccia, scorrimento veloce avanti/indietro

- ▶ Premere il tasto ⏮ per tornare all'inizio di una traccia riprodotta. Premere nuovamente il tasto per passare alla traccia precedente. Con il tasto ⏭ si passa direttamente alla traccia successiva.
- ▶ Tenere premuto il tasto ⏮ per scorrere rapidamente all'indietro la traccia; premere il tasto ⏭ per scorre rapidamente in avanti.

17.6. Selezione di una cartella

Per godere di una panoramica migliore durante la riproduzione di file MP3, questi possono essere memorizzati in diverse cartelle.

- ▶ Per passare a una cartella diversa all'interno di un supporto dati MP3, premere il tasto **FOLDER** - o +.

Durante la riproduzione di un supporto USB, il display riporta in alternanza il numero della cartella e il numero della traccia attuale.

17.7. Programmazione di una sequenza di riproduzione

Con la funzione di programmazione è possibile comporre il proprio programma musicale selezionando soltanto determinate tracce da riprodurre. La sequenza nella quale vengono riprodotti i capitoli può essere definita in modo personalizzato. Procedere come segue:

- ▶ Arrestare la riproduzione con ■.
- ▶ Premere il tasto **PRESET/PROGRAM**. Sul display lampeggia la posizione di programmazione **PO1**
- ▶ Premere quindi il tasto ◀◀ o ▶▶ per selezionare una traccia (ad esempio **TO03**).
- ▶ Premere il tasto **PRESET/PROGRAM** e memorizzare altre tracce nello stesso modo.
- ▶ Avviare la riproduzione della sequenza programmata con ▶ II.
- ▶ La sequenza di riproduzione programmata può essere cancellata premendo due volte il tasto ■.

17.8. Funzioni di ripetizione/riproduzione casuale

- ▶ Premere il tasto **REPEAT/RANDOM** una o più volte per passare tra le diverse modalità di ripetizione. Vengono supportate diverse modalità:
 - ripetizione di singole tracce (sul display lampeggia **REPEAT**),
 - ripetizione della cartella attuale (**REPEAT** e il numero della cartella attuale lampeggia, ad es. **FO01**),
 - ripetizione di tutte le tracce (**REPEAT** e viene visualizzato il numero della traccia attuale, ad es. **TO01**).
 - riproduzione casuale (sul display viene visualizzato **RND**)
 - Riproduzione intro. Vengono riprodotte tutte le tracce per 10 secondi (sul display compare brevemente **INTR**).



Se è stata precedentemente programmata una sequenza di riproduzione (vedere il capitolo precedente), all'attivazione della funzione di ripetizione **REPEAT** non lampeggia. Vengono ripetute tutte le tracce programmate.

18. Modalità cassette

- ▶ Premere il tasto **CD/USB/TAPE/LINE IN** una o più volte fino a che sul display compare **TAPE**.

18.1. Inserire la cassetta

- ▶ Premere il tasto **STOP/EJECT ■ ▲**, per aprire il vano cassetta.
- ▶ Inserire la cassetta con il lato del nastro verso l'alto nelle guide del vano.
- ▶ Il lato da riprodurre è rivolto in avanti.
- ▶ Spingere il vano per chiuderlo.

18.2. Riproduzione, arresto, pausa cassetta

- ▶ Premere il tasto **PLAY ◀** per riprodurre la cassetta.
- ▶ La riproduzione si arresta con il tasto **STOP/EJECT ■ ▲**.
- ▶ La riproduzione può essere messa in pausa con il tasto **PAUSE II**. Premere nuovamente il tasto per proseguire la riproduzione.

Terminato il nastro, la riproduzione si arresta automaticamente.

18.3. Scorrimento veloce avanti/indietro

- ▶ Premere i tasti **F.FWD ◀◀** o **REW ▶▶** per avanzare velocemente o riavvolgere il nastro.
- ▶ Premere **STOP/EJECT ■ ▲** per interrompere lo scorrimento veloce. Premere il tasto anche quando viene raggiunto l'inizio o la fine del nastro.
Non avviare la riproduzione direttamente dallo scorrimento veloce. Prima arrestare la riproduzione per non danneggiare il nastro.

19. Pulizia

Prima di pulire il dispositivo staccare la spina dalla presa elettrica.

Per la pulizia utilizzare soltanto un panno asciutto e morbido. Evitare solventi e detersivi chimici perché possono danneggiare la superficie e/o le diciture sul dispositivo.



La lente dell'unità laser non deve essere toccata o pulita.

20. Come conservare il dispositivo se non utilizzato

Quando si prevede di non utilizzare il dispositivo per lungo tempo, riporlo in un luogo asciutto e fresco, assicurandosi che il dispositivo sia al riparo dalla polvere e da sbalzi di temperatura eccessivi.

Staccare la spina dalla presa elettrica ed estrarre le batterie del dispositivo e del telecomando.

21. In caso di problemi

Problema	Possibile causa	Rimedio
Il dispositivo non si accende.	<ul style="list-style-type: none">• Le batterie potrebbero essere scariche.• L'alimentatore non è collegato correttamente.	<ul style="list-style-type: none">▶ Quando il dispositivo viene alimentato a batterie, verificare che queste siano inserite correttamente e cariche.▶ Verificare il corretto collegamento dell'alimentatore.
Ora e data errate.	L'ora e la data non sono impostate correttamente.	<ul style="list-style-type: none">▶ Impostare l'ora desiderata.
Il dispositivo si spegne durante il funzionamento.	Le batterie potrebbero essere scariche.	<ul style="list-style-type: none">▶ Azionare il dispositivo inserendo l'alimentatore nella presa elettrica o sostituire le batterie.
Nessuna ricezione radio o cattiva ricezione radio	I segnali delle stazioni radio sono troppo deboli.	<ul style="list-style-type: none">▶ Regolare la frequenza delle stazioni radio.▶ Cambiare eventualmente la posizione della radio o l'orientamento dell'antenna per migliorare la ricezione.
Audio assente.	Il volume impostato è troppo basso.	<ul style="list-style-type: none">▶ Impostare il volume al livello desiderato.

22. Smaltimento



IMBALLAGGIO

L'imballaggio protegge il dispositivo da eventuali danni durante il trasporto. Gli imballaggi sono prodotti con materiali che possono essere smaltiti nel rispetto dell'ambiente e destinati a un corretto riciclaggio.



DISPOSITIVO

I dispositivi usati non devono essere smaltiti insieme ai rifiuti domestici. Come previsto dalla direttiva 2012/19/UE, al termine del ciclo di vita del dispositivo occorre smaltirlo correttamente.

 In questo modo i materiali contenuti nel dispositivo verranno riciclati e si ridurrà l'impatto ambientale.

Consegnare il dispositivo dismesso a un punto di raccolta per rottami di apparecchi elettrici o a un centro di riciclaggio. Prima togliere le batterie dal dispositivo e consegnarle a un centro di raccolta di batterie esauste. Per ulteriori informazioni, rivolgersi all'azienda locale di smaltimento o all'amministrazione comunale.



BATTERIE

Le batterie usate non possono essere smaltite nei rifiuti domestici. Le batterie devono essere smaltite conformemente alle disposizioni di legge. A tale scopo, presso gli esercizi commerciali che vendono batterie e presso i punti di raccolta sono disponibili contenitori appositi per lo smaltimento. Per ulteriori informazioni, rivolgersi all'azienda locale di smaltimento o all'amministrazione comunale.

In relazione alla distribuzione di batterie o alla fornitura di apparecchi contenenti batterie, siamo obbligati a informare gli utilizzatori di quanto segue:

L'utilizzatore finale ha per legge l'obbligo di restituire le batterie usate. È possibile restituire le batterie vecchie che gestiamo o abbiamo gestito come batterie nuove nella gamma, gratuitamente al nostro magazzino di spedizione (indirizzo di spedizione).

23. Dati tecnici

Dispositivo	
Potenza di uscita	2 x 3 Watt RMS
Potenza laser	Laser di classe 1
Formati supportati	CD-R, CD-RW, CD audio, CD MP3
Numero di posizioni di memoria per il programma di riproduzione	20 tracce (CD), 99 (MP3)
Dimensione massima del supporto USB	32 GB
Funzionamento a batterie	6 x 1,5 V (R14/LR14/C)

Alimentatore	
Produttore	BECKY INDUSTRIAL(HK) CO LIMITED Importatore: MEDION AG Am Zehnthof 77 45307 Essen Germania Numero di registro delle imprese: HRB 13274
Nome del modello	BQ18B-0902000-G
Tensione di ingresso/corrente/frequenza della corrente alternata di ingresso	100-240 V~, 50/60 Hz 500 mA max.
Tensione/corrente di uscita	9,0 V  2,0 A
Potenza in uscita	18,0 W
Efficienza media durante il funzionamento	85,68%
Efficienza con carico ridotto (10%)	77,04%
Potenza assorbita a vuoto	0,06 W
Condizioni di carico rilevanti:	
Percentuale della corrente di uscita indicata nella targhetta	
Condizione di carico 1	100% ± 2%
Condizione di carico 2	75% ± 2%
Condizione di carico 3	50% ± 2%

Condizione di carico 4	25% ± 2%
Condizione di carico 5	10% ± 1%
Condizione di carico 6	0% (a vuoto)
Classe di protezione	Classe di protezione II

Radio

Gamma di frequenza radio FM:	87,5-108 MHz
------------------------------	--------------

Collegamenti

Antenna FM	Antenna telescopica fissa
Line in	Ingresso per jack da 3,5 mm
Cuffie/auricolari	Ingresso per jack da 3,5 mm
Tensione di uscita cuffie/auricolari	<150 mV
Ingresso USB	Versione 2.0
Tensione/corrente di uscita USB	DC 5 V $\overline{=}$ max. 500 mA

Telecomando

Batterie del telecomando	1x 3 V CR 2025
--------------------------	----------------

Valori ambientali

Temperature	In funzione: 0 °C ~ +35 °C Non in funzione: -20 °C ~ +60 °C
Umidità (senza formazione di condensa)	In funzione: < 80% Non in funzione: < 90%

Dimensioni/peso

Dimensioni (LxAxP)	ca. 295 x 119 x 220 mm
Peso	ca. 1,56 kg



24. Informativa sulla protezione dei dati personali

Gentile cliente,

La informiamo che noi, MEDION AG, Am Zehnthof 77, 45307 Essen, Germania, siamo responsabili del trattamento dei suoi dati personali.

In materia di protezione dei dati siamo supportati dal nostro responsabile aziendale del trattamento dati che può essere contattato all'indirizzo MEDION AG, Datenschutz, Am Zehnthof 77, D - 45307 Essen, Germania; datenschutz@medion.com. Elaboriamo i suoi dati ai fini della gestione della garanzia e dei processi a essa collegati (ad es. riparazioni) e basiamo il trattamento dei suoi dati sul contratto di acquisto con noi stipulato.

Trasmetteremo i suoi dati ai fornitori di servizi di riparazione da noi incaricati per la gestione della garanzia e dei relativi processi (ad es. riparazioni). Di norma, conserviamo i suoi dati personali per un periodo di tre anni al fine di rispettare i suoi diritti di garanzia previsti dalla legge.

Nei nostri confronti ha il diritto di ottenere informazioni sui dati personali di cui sopra, di ottenerne la rettifica e la cancellazione, di limitarne il trattamento, di opporsi al trattamento nonché il diritto alla portabilità dei dati.

I diritti di accesso e di cancellazione sono tuttavia soggetti a restrizioni ai sensi degli §§ 34 e 35 della Legge federale tedesca sulla protezione dei dati (Bundesdatenschutzgesetz, BDSG) (art. 23 GDPR). Sussiste inoltre il diritto di ricorso presso un'autorità di controllo competente per la protezione dei dati (art. 77 GDPR in combinato disposto con § 19 BDSG). Per MEDION AG si tratta dell'incaricato regionale per la protezione dei dati e la libertà d'informazione della Renania Settentrionale-Vestfalia: Landesbeauftragte für Datenschutz und Informationsfreiheit Nordrhein Westfalen, Postfach 200444, 40212 Düsseldorf, www.lidi.nrw.de.

Il trattamento dei suoi dati è necessario ai fini della gestione della garanzia; senza i dati necessari non è possibile evadere la procedura di garanzia.

25. Informazioni relative al servizio di assistenza

Nel caso in cui il dispositivo non funzioni come desiderato o come previsto, per prima cosa contattare il nostro servizio clienti. Esistono diversi modi per mettersi in contatto con noi.

- In alternativa è possibile compilare il modulo di contatto disponibile alla pagina www.medion.com/contact.
- Il nostro team di assistenza è raggiungibile anche via telefonicamente.

Italia	
Orari di apertura	Assistenza Post-Vendita
Lun.-ven.: 9.00-17.00	☎ 02 - 360 003 40
Indirizzo del servizio di assistenza	
G2-DUAL S.a.S. MEDION Service Center Via Brigata Reggio, 47/AB 42124 Reggio Emilia Italia	
Svizzera	
Orari di apertura	Assistenza Post-Vendita
Lun.-ven.: 9.00-19.00	☎ 0848 - 33 33 32
Indirizzo del servizio di assistenza	
MEDION/LENOVO Service Center Ifangstrasse 6 8952 Schlieren Svizzera	



Queste e altre istruzioni per l'uso possono essere scaricate dal portale dell'assistenza www.medionservice.com.

Lì sono disponibili anche driver e altri software per diversi dispositivi.

È inoltre possibile effettuare una scansione del codice QR riportato a fianco e scaricare le istruzioni per l'uso dal portale dell'assistenza utilizzando un dispositivo portatile.

26. Note legali

Copyright © 2021

Ultimo aggiornamento: 19. aprile 2021

Tutti i diritti riservati.

Le presenti istruzioni per l'uso sono protette da copyright.

È vietata la riproduzione in forma meccanica, elettronica e in qualsiasi altra forma senza l'autorizzazione scritta da parte del produttore.

Il copyright appartiene all'azienda:

MEDION AG
Am Zehnthof 77
45307 Essen
Germania

L'indirizzo riportato sopra non è quello a cui spedire la merce resa. Per prima cosa contattare sempre il nostro servizio clienti.

27. Informativa sulla protezione dei dati personali

Egregio cliente!

La informiamo che noi, MEDION AG, Am Zehnthof 77, D-45307 Essen, Germania, siamo responsabili del trattamento dei suoi dati personali.

In materia di protezione dei dati siamo supportati dal nostro incaricato aziendale, che può essere contattato presso MEDION AG, Datenschutz, Am Zehnthof 77, D-45307 Essen, Germania; datschutz@medion.com. Trattiamo i suoi dati ai fini dell'elaborazione della garanzia e dei processi eventualmente connessi (ad es. riparazioni) e basiamo l'elaborazione dei suoi dati sul contratto di acquisto concluso con noi.

Trasmetteremo i suoi dati ai fornitori di servizi di riparazione da noi incaricati per la gestione della garanzia e dei relativi processi (ad es. riparazioni). Di norma, conserviamo i suoi dati personali per un periodo di tre anni al fine di rispettare i suoi diritti di garanzia previsti dalla legge.

Nei nostri confronti ha il diritto all'informazione sui dati personali interessati, nonché alla correzione, cancellazione, limitazione dell'elaborazione, opposizione all'elaborazione e alla trasferibilità dei dati.

I diritti d'informazione e di cancellazione sono tuttavia soggetti a restrizioni ai sensi dei §§ 34 e 35 secondo le speciali disposizioni legali tedesche in materia di protezione dei dati in conformità con la BDSG (art. 23 GDPR). Sussiste inoltre un diritto di ricorso presso un'autorità di controllo competente per la protezione dei dati (art. 77 GDPR in combinato disposto con l'articolo 19 secondo le speciali disposizioni legali tedesche in materia di protezione dei dati in conformità con la BDSG). Per MEDION AG, si tratta dell'incaricato regionale per la protezione dei dati e la libertà d'informazione della Renania Settentrionale-Vestfalia, casella postale 200444, 40212 Düsseldorf, www.ldi.nrw.de.

L'elaborazione dei suoi dati è necessaria per la gestione della garanzia; senza la disponibilità dei dati necessari tale gestione non è possibile.

Inhoudsopgave

1.	Over deze gebruiksaanwijzing	175
1.1.	Betekenis van de symbolen.....	175
2.	Gebruiksdoel.....	176
2.1.	Personen die het apparaat niet mogen gebruiken.....	177
3.	EU-conformiteitsinformatie.....	178
4.	Veiligheidsvoorschriften	178
4.1.	Veilig gebruik.....	178
4.2.	Plaats van opstelling	178
4.3.	Reparatie	179
4.4.	Omgevingstemperatuur	180
4.5.	Stroomvoorziening.....	180
4.6.	Cd-speler	182
4.7.	Batterijen.....	182
4.8.	Netadapter.....	184
5.	Inhoud van de levering	184
6.	Overzicht van het apparaat	185
6.1.	Bovenkant.....	185
6.2.	Voorkant.....	186
6.3.	Rechterkant.....	187
6.4.	Display.....	187
6.5.	Afstandsbediening	188
7.	Vorbereiding.....	189
7.1.	Batterij in de afstandsbediening plaatsen	189
7.2.	Batterij van de afstandsbediening vervangen	189
7.3.	Cd-vak voorbereiden	189
7.4.	Werking op batterijen - batterijen in het hoofdapparaat plaatsen	190
7.5.	Netbedrijf - netadapter aansluiten	190
8.	Hoofdtelefoon aansluiten.....	191
9.	Extern afspeelapparaat aansluiten	192
10.	Bediening via het apparaat of via de afstandsbediening	192
11.	Inschakelen/stand-by.....	192
12.	Tijd instellen.....	192
13.	Displayverlichting	193
14.	Geluidsfuncties.....	193
14.1.	Volume/geluid uitschakelen	193
14.2.	Equalizer/basfunctie	193
15.	Sleeptimer	193
16.	Radio.....	194
16.1.	Zenders instellen.....	194
16.2.	Zenders opslaan en beluisteren	194

16.3.	Stereo-/mono-ontvangst.....	195
17.	Cd's en usb-opslagmedia weergeven	195
17.1.	Aanwijzingen over de te gebruiken media.....	195
17.2.	Disk plaatsen.....	196
17.3.	Usb-stick plaatsen.....	196
17.4.	Afspelen starten/onderbreken.....	196
17.5.	Titel selecteren, snel terug/vooruit.....	196
17.6.	Map selecteren.....	197
17.7.	Afspeellijst programmeren.....	197
17.8.	Herhaalfuncties/afspelen in willekeurige volgorde	197
18.	Cassettes afspelen	198
18.1.	Cassette plaatsen	198
18.2.	Cassette afspelen, stoppen, onderbreken.....	198
18.3.	Snel vooruit- en achteruitspoelen.....	198
19.	Reiniging	198
20.	Opslag bij niet-gebruik	199
21.	Als zich storingen voordoen	199
22.	Afvalverwerking	200
23.	Technische gegevens.....	201
24.	Privacyverklaring	203
25.	Service-informatie.....	204
26.	Colofon	205
27.	Privacy statement.....	206

1. Over deze gebruiksaanwijzing



Lees deze gebruiksaanwijzing aandachtig door en neem alle hierin opgenomen aanwijzingen in acht. Zo waarborgt u een betrouwbare werking en een lange levensduur van het apparaat. Bewaar deze gebruiksaanwijzing in de buurt van het product, zodat u deze altijd bij de hand hebt. Bewaar de gebruiksaanwijzing goed, zodat u deze bij een eventuele verkoop van het apparaat kunt doorgeven aan de nieuwe eigenaar. De gebruiksaanwijzing maakt deel uit van het product.

1.1. Betekenis van de symbolen

Als een tekstgedeelte is gemarkeerd met een van de volgende waarschuwingssymbolen, moet het in de tekst beschreven gevaar worden vermeden om de daar beschreven mogelijke gevolgen te voorkomen.



GEVAAR!

Waarschuwing voor direct levensgevaar!



WAARSCHUWING!

Waarschuwing voor mogelijk levensgevaar en/of zware verwondingen met blijvend letsel!



VOORZICHTIG!

Waarschuwing voor mogelijke matig ernstige en/of lichte verwondingen!



WAARSCHUWING!

Waarschuwing voor gevaar door een elektrische schok!



WAARSCHUWING!

Waarschuwing voor gevaar door een hoog geluidsvolume!





Meer informatie over het gebruik van het apparaat!



Neem de aanwijzingen in de gebruiksaanwijzing in acht!

Opsommingsteken/informatie over gebeurtenissen die zich tijdens de bediening kunnen voordoen

► Instructie voor een uit te voeren handeling

	Symbool voor gelijkstroom
	Symbool voor wisselstroom

Veiligheidsklasse II

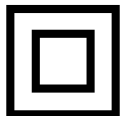

Elektrische apparaten van veiligheidsklasse II zijn elektrische apparaten die in hun geheel zijn voorzien van een dubbele en/of extra sterke isolatie en geen aansluitmogelijkheden hebben voor een aardleiding. De aanvullende of extra sterke isolatie van een door isolerend materiaal omsloten elektrisch apparaat van veiligheidsklasse II kan geheel of gedeeltelijk worden gevormd door de behuizing.

2. Gebruiksdoel

Dit apparaat behoort tot de consumentenelektronica. Het apparaat dient voor het afspelen van geluidsmedia (cd's, mp3-gegevensdragers, usb-apparaten, cassettes) en voor radio-ontvangst.

Het apparaat is uitsluitend bedoeld voor privégebruik en niet voor industrieel/commercieel gebruik.

Het vermelde ontvangstbereik geeft de technische mogelijkheden van het apparaat aan. Informatie die buiten dit bereik wordt ontvangen, mag niet worden gebruikt of verder worden verspreid. De betreffende nationale wetgeving moet in acht worden genomen.

Houd er rekening mee dat bij gebruik van het apparaat voor een ander doel dan dat waarvoor het bestemd is, de aansprakelijkheid komt te vervallen:

- Bouw het apparaat zonder onze toestemming niet om en gebruik het niet in combinatie met hulp- of aanbouwapparaten die niet door ons zijn goedgekeurd of geleverd.
- Gebruik uitsluitend door ons geleverde of goedgekeurde reserveonderdelen en accessoires.
- Neem alle informatie in deze gebruiksaanwijzing in acht en houd u in het bijzonder aan de veiligheidsvoorschriften. Iedere andere vorm van gebruik geldt als niet in overeenstemming met het gebruiksdoel en kan leiden tot letsel of materiële schade.
- Gebruik het apparaat niet onder extreme omgevingscondities. Vermijd:
 - hoge luchtvochtigheid en vocht;
 - extreem hoge en lage temperaturen;
 - direct zonlicht;
 - open vuur.

2.1. Personen die het apparaat niet mogen gebruiken



WAARSCHUWING!

Gevaar voor letsel!

Gevaar voor letsel bij personen met een lichamelijke, zintuiglijke of geestelijke beperking (bijv. mindervaliden en ouderen met een lichamelijke en geestelijke beperking) of met gebrek aan kennis en ervaring (bijv. oudere kinderen).

- ▶ Bewaar het apparaat en de accessoires buiten het bereik van kinderen.
- ▶ Dit product kan worden gebruikt door kinderen vanaf 8 jaar en door personen met een lichamelijke, zintuiglijke of geestelijke beperking of met gebrek aan kennis en/of ervaring onder voorwaarde dat er iemand toezicht op hen houdt of hun is geleerd hoe ze het product veilig kunnen gebruiken en ze hebben begrepen welke gevaren het gebruik van het product met zich meebrengt.
- ▶ Kinderen mogen niet met het apparaat spelen.
- ▶ Reiniging en gebruikersonderhoud mogen niet worden uitgevoerd door kinderen.
- ▶ Kinderen jonger dan 8 jaar moeten uit de buurt van het apparaat en het netsnoer worden gehouden.
- ▶ Bewaar al het gebruikte verpakkingsmateriaal (zakken, stukken polystyreen, enz.) buiten het bereik van kinderen.
- ▶ Laat kinderen niet met de verpakking spelen. Verpakkingsmateriaal is geen speelgoed.

3. EU-conformiteitsinformatie

Hierbij verklaart MEDION AG dat dit apparaat in overeenstemming is met de fundamentele eisen en de overige toepasselijke voorschriften:

- Radioapparatuurrichtlijn 2014/53/EU
- Ecodesignrichtlijn 2009/125/EG (en Ecodesignverordening 2019/1782)
- RoHS-richtlijn 2011/65/EU.

De volledige EU-verklaring van overeenstemming kan worden gedownload van www.medion.com/conformity.

4. Veiligheidsvoorschriften

4.1. Veilig gebruik

- Onderzoek het apparaat voor gebruik op schade. Een beschadigd of defect apparaat of een kapotte netadapter mag niet worden gebruikt.
- Laat kinderen elektrische apparaten nooit gebruiken zonder dat er iemand bij is.



GEVAAR!

Verstikkingsgevaar!

Verpakkingsfolie kan worden ingeslikt of verkeerd worden gebruikt. Hierdoor bestaat er gevaar voor verstikking.

- ▶ Houd het verpakkingsmateriaal zoals folie of plastic zakken uit de buurt van kinderen.
- ▶ Laat kinderen niet met het verpakkingsmateriaal spelen.

4.2. Plaats van opstelling

- Plaats het apparaat alleen op een vlakke en stabiele ondergrond.
- Bescherm het apparaat tegen schokken en trillingen.

Het apparaat is niet geschikt voor gebruik in ruimtes met een hoge luchtvochtigheid (bijv. badkamers). Zorg ervoor dat:

- de ventilatiesleuven niet zijn afgesloten, zodat een goede ventilatie altijd gewaarborgd is;

de ventilatie niet wordt belemmerd doordat ventilatieopeningen worden afgedekt door voorwerpen als tijdschriften, tafelkleden, gordijnen e.d.;

- er aan de zijkanten en boven het apparaat een vrije ruimte is van minimaal 10 cm wanneer u het apparaat neerzet in een kast of iets dergelijks;
- het apparaat alleen wordt gebruikt in een gematigd klimaat;
- het apparaat niet wordt blootgesteld aan directe warmtebronnen (bijv. radiatoren of zonlicht);
- er geen bronnen van open vuur (bijv. brandende kaarsen) op of in de buurt van het apparaat staan;
- het apparaat niet in contact komt met vocht, druiwater of spatwater; zet daarom ook geen met vloeistof gevulde voorwerpen, bijv. vazen, op of naast het apparaat;
- het apparaat niet in de buurt staat van magnetische velden (bijv. van een televisie of luidsprekers).

4.3. Reparatie

- Neem contact op met de klantenservice als:
 - er schroeiplekken op de netadapter zitten of als de netadapter beschadigd is;
 - er vloeistof in het apparaat terecht is gekomen;
 - het apparaat niet goed werkt;
 - het apparaat is gevallen of de behuizing beschadigd is.
- Laat het apparaat uitsluitend repareren door gekwalificeerde vakmensen.

4.4. Omgevingstemperatuur

- Het apparaat kan bij een omgevingstemperatuur van 0 °C tot +35 °C en bij een relatieve luchtvochtigheid van < 80 % (niet-condenserend) worden gebruikt.
- In uitgeschakelde toestand kan het apparaat worden opgeslagen bij een temperatuur van -20 °C tot +60 °C.



GEVAAR!

Gevaar voor een elektrische schok!

Bij grote schommelingen in temperatuur of luchtvochtigheid kan er door condensatie vocht in het apparaat terechtkomen, waardoor er kortsluiting kan ontstaan.

- ▶ Neem het apparaat nadat het is vervoerd pas weer in gebruik als het de omgevingstemperatuur heeft aangenomen.

4.5. Stroomvoorziening

- Sluit een apparaat van veiligheidsklasse II uitsluitend aan op een goed bereikbaar, geaard stopcontact in de buurt met een spanning van 220-240 V~ / 50/60 Hz of plaats 6 batterijen van 1,5 V, type R14/LR14/C in het batterijvak.



GEVAAR!

Gevaar voor een elektrische schok!

Ook als het apparaat uitgeschakeld is, staan onderdelen ervan onder spanning.

- ▶ Onderbreek de stroomvoorziening van uw apparaat of schakel alle spanning uit door de stekker van het netsnoer uit het stopcontact te halen en de batterijen uit het apparaat te verwijderen.
- Zorg ervoor dat er niemand over het netsnoer kan struikelen. Het netsnoer mag nergens klem zitten, niet worden geknikt en niet langs hete plekken worden geleid.

-
- Haal de netstekker uit het stopcontact voordat u het apparaat gaat reinigen.



GEVAAR!

Gevaar voor een elektrische schok!

Binnen in het apparaat bevinden zich stroomvoerende onderdelen. Bij deze onderdelen bestaat er gevaar voor elektrische schokken of brand door onbedoelde kortsluiting.

- ▶ Open de behuizing nooit en steek geen voorwerpen door de sleuven en openingen in het apparaat!
- Plaats geen voorwerpen op het netsnoer, omdat dit hierdoor beschadigd kan raken.
- Houd minimaal één meter afstand tussen het apparaat en hoogfrequente en magnetische storingsbronnen (televisietoestellen, luidsprekerboxen, mobiele telefoons, enz.) om storingen in de werking en gegevensverlies te voorkomen.
- Verwijder de netadapter en/of de batterijen in een noodsituatie, bijvoorbeeld als er rook uit het apparaat komt of het vreemde geluiden maakt.
- De netstekker moet in een noodsituatie snel bereikbaar zijn. Zorg er daarom voor dat het stopcontact altijd gemakkelijk toegankelijk is.
- Ook als het apparaat uitgeschakeld is, verbruikt het een kleine hoeveelheid stroom. Om het apparaat helemaal uit te schakelen, haalt u de netstekker uit het stopcontact en/of verwijdert u de batterijen uit het batterijvak.
- Als u de netstekker uit het stopcontact haalt, trek dan altijd aan de stekker en nooit aan de kabel.
- Haal de netstekker nooit uit het stopcontact met natte handen. Er bestaat gevaar voor een elektrische schok!

-
- Wanneer het apparaat langere tijd niet wordt gebruikt (bijv. bij vakantie) en bij onweer met gevaar voor blikseminslag moet de stekker uit het stopcontact worden gehaald.

4.6. Cd-speler



De cd-speler is een laserproduct klasse 1. Het apparaat is uitgerust met een veiligheidssysteem dat voorkomt dat gevaarlijke laserstralen tijdens normaal gebruik naar buiten komen. Om oogletsel te voorkomen, mag u het veiligheidssysteem van het apparaat nooit manipuleren of beschadigen.

4.7. Batterijen

Het apparaat en de afstandsbediening worden met batterijen gevoed. Neem de volgende aanwijzingen in acht:

- Houd nieuwe en gebruikte batterijen uit de buurt van kinderen. Slik batterijen niet in; er bestaat gevaar voor chemische brandwonden. Batterijen zijn geen speelgoed!
- Vermijd contact met batterijzuur. Spoel bij contact met de huid, de ogen of de slijmvliezen de betreffende lichaamsdelen met overvloedig schoon water en raadpleeg onmiddellijk een arts.



WAARSCHUWING!

Gevaar voor brandwonden!

De meegeleverde afstandsbediening is voorzien van een knoopcelbatterij. Bij het inslikken van deze batterij kunnen er binnen 2 uur ernstige inwendige brandwonden ontstaan die de dood tot gevolg kunnen hebben.

- ▶ Als u vermoedt dat een batterij is ingeslikt of ergens in het lichaam terecht is gekomen, moet u onmiddellijk medische hulp inroepen.

-
- Gebruik het apparaat en de afstandsbediening niet meer als het batterijvakje niet goed sluit en houd het apparaat en de afstandsbediening uit de buurt van kinderen.
 - Controleer voor het plaatsen van de batterijen of de contacten in het apparaat, in de afstandsbediening en de contacten van de batterijen schoon zijn en reinig ze zo nodig.
 - Plaats uitsluitend nieuwe batterijen van hetzelfde type. Gebruik oude en nieuwe batterijen nooit door elkaar.
 - Let bij het plaatsen van de batterijen in het apparaat en de afstandsbediening op de polariteit (+/-).
 - Als de batterijen niet op de juiste manier worden vervangen, bestaat er explosiegevaar! Vervang batterijen alleen door batterijen van hetzelfde of een gelijkwaardig type.
 - Probeer nooit batterijen opnieuw op te laden. Er bestaat explosiegevaar!
 - Stel batterijen nooit bloot aan overmatige warmte (zoals zonlicht, vuur en dergelijke).
 - Bewaar batterijen op een koele, droge plaats. Door de directe invloed van sterke warmte kunnen de batterijen beschadigd raken. Stel het apparaat daarom niet bloot aan sterke warmtebronnen.
 - Sluit batterijen niet kort.
 - Gooi batterijen niet in het vuur.
 - Haal lekkende batterijen onmiddellijk uit het apparaat. Reinig de contacten voordat u nieuwe batterijen plaatst. Er bestaat gevaar voor brandwonden door batterijzuur!
 - Verwijder ook lege batterijen uit het apparaat. Lege batterijen hebben eerder de neiging om te gaan lekken.
 - Als u het apparaat gedurende langere tijd niet gebruikt, haal de batterijen er dan uit.

4.8. Netadapter

- Gebruik uitsluitend de meegeleverde netadapter.
- Als de behuizing van de netadapter of aansluitkabel beschadigd is, moet de netadapter worden afgegeven bij een daarvoor bedoeld inzamelpunt en worden vervangen door een nieuwe netadapter van hetzelfde type.
- De netadapter mag uitsluitend worden gebruikt in droge ruimtes binnenshuis.

5. Inhoud van de levering

Verwijder bij het uitpakken al het verpakkingsmateriaal. Controleer de levering op volledigheid en informeer ons binnen 14 dagen na aankoop, als de levering niet compleet of beschadigd is. Het door u aangeschafte product omvat:

- cd-/mp3-/cassettespeler
- 1 afstandsbediening incl. knoopcel 3 V, CR 2025
- Netadapter
- documentatie



GEVAAR!

Verstikkingsgevaar!

Verpakkingsfolie kan worden ingeslikt of verkeerd worden gebruikt. Hierdoor bestaat er gevaar voor verstikking.

- ▶ Houd het verpakkingsmateriaal zoals folie of plastic zakken uit de buurt van kinderen.

6. Overzicht van het apparaat

6.1. Bovenkant

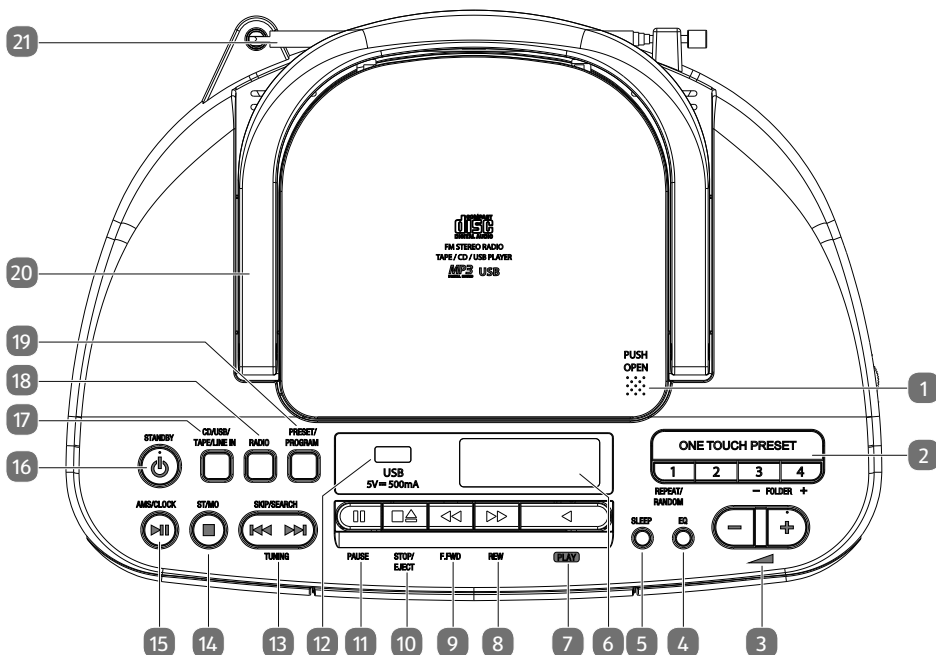



- 1) **PUSH OPEN** – Knop voor het openen van de cd-lade
- 2) **ONE TOUCH PRESET 1-4** – Direct kiezen van opgeslagen radiozenders 1-4
REPEAT/RANDOM – Herhalingsmodus/willekeurige weergave
FOLDER -/+ – Eén bestandsmap vooruit/terug in de USB/MP3/cd-modus
- 3) **- ▲ +** – Volumeregeling
- 4) **EQ** – Equalizermodus kiezen, bas in-/uitschakelen
- 5) **SLEEP** – Sleepmodus activeren
- 6) Display
- 7) **PLAY ◀** – Cassetteweergave starten
- 8) **REW ▶▶** – Snel terugspoelen (cassette)
- 9) **F.FWD ◀◀** – Snel vooruitspoelen (cassette)
- 10) **STOP/EJECT ■ ▲** – Cassetteweergave stoppen/cassette uitwerpen
- 11) **PAUSE II** – Cassetteweergave onderbreken
- 12) **USB 5V \equiv 500mA** – Connector voor USB-opslagmedium
- 13) **SKIP/SEARCH ◀◀/▶▶** – Vorige/volgende titel snel terugspoelen/vooruitspoelen
TUNING – Radiofrequentie/zender zoeken terug/vooruit
- 14) **■** – Weergave stoppen

-
- ST/MO** – Omschakelen tussen stereo en mono
 - 15) ▶ II – Weergave starten/pauzeren
 - AMS** – Radiozender automatisch opslaan
 - CLOCK** – Tijd instellen
 - 16) ⏻ – Apparaat inschakelen / in de stand-bymodus zetten
 - 17) **CD/USB/TAPE/LINE IN** – Weergavemodus selecteren
 - 18) **RADIO** – Radiomodus
 - 19) **PRESET/PROGRAM** – Radiozendertoets/programmafunctie
 - 20) Draaggreep
 - 21) FM-antenne

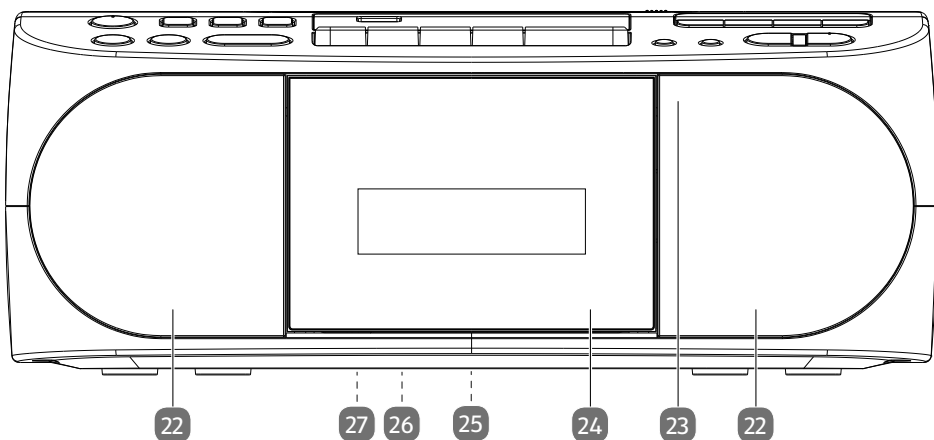
6.2. Voorkant



- 22) Luidspreker
- 23) Positie van de infraroodontvanger
- 24) Cassettevak
- 25) **9V**  **2A**  – aansluiting voor netadapter (aan de achterkant van het apparaat)
- 26) Typeplaatje (aan de onderkant van het apparaat)
- 27) Batterijvak (aan de onderkant van het apparaat)

6.3. Rechterkant

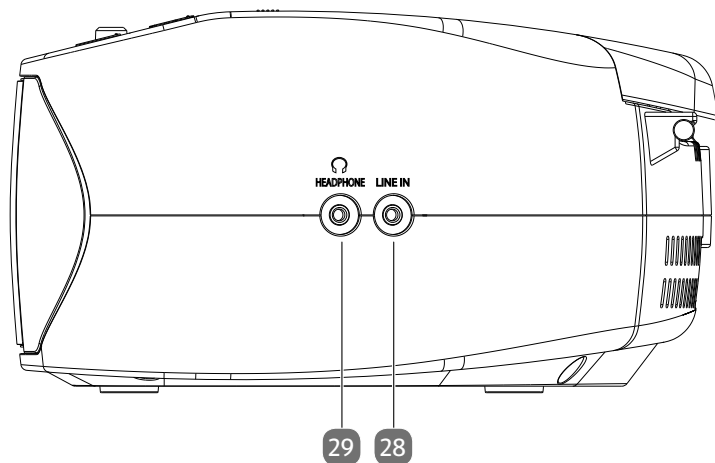

- 28) **LINE IN** – Connector voor extern audioapparaat
- 29) **HEADPHONE**  – Connector voor hoofdtelefoon

6.4. Display

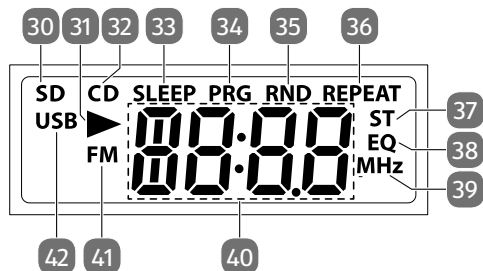

- 30) **SD** – Connector voor in-ear hoofdtelefoon
- 31)  – Aansluitbus voor extern audioapparaat
- 32) **CD** – Cd-bedrijfsmodus gekozen
- 33) **SLEEP** – Sleeptimer ingeschakeld
- 34) **PRG** – Geprogrammeerd afspelen is actief
- 35) **RND** – In willekeurige volgorde afspelen actief
- 36) **REPEAT** – Herhalingsmodus actief
- 37) **ST** – Stereoweergave in radiomodus
- 38) **EQ** – Equalizer actief
- 39) **MHZ** – Frequentiebandindicatie in radiomodus
- 40) Cijferweergave
- 41) **FM** – Radio-bedrijfsmodus actief
- 42) **USB** – USB-bedrijfsmodus actief

6.5. Afstandsbediening

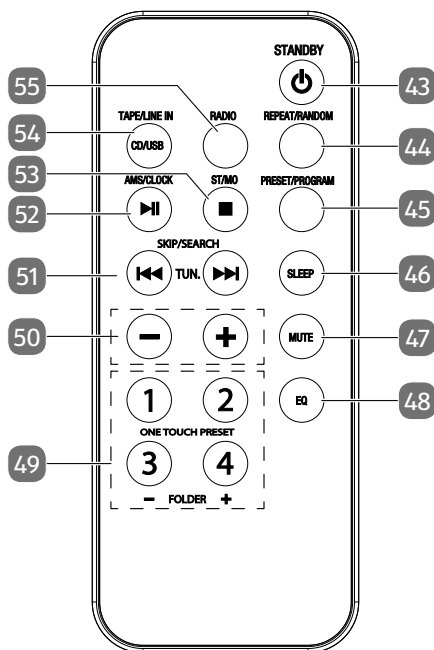

- 43) **STANDBY** – Apparaat inschakelen / in de stand-bymodus zetten
- 44) **REPEAT/RANDOM** – Herhalingsmodus/willekeurige weergave
- 45) **PRESET/PROGRAM** – Radiozendertoets/programmafunctie
- 46) **SLEEP** – Sleepmodus activeren
- 47) **MUTE** – Geluid dempen
- 48) **EQ** – Equalizermodus kiezen, bas in-/uitschakelen
- 49) **ONE TOUCH PRESET 1-4** – Direct kiezen van opgeslagen radiozenders 1-4
- FOLDER -/+** – Eén bestandsmap vooruit/terug in de USB/MP3/cd-modus
- 50) **- / +** – Volume lager/hoger
- 51) **SKIP/SEARCH** – Vorige/volgende titel
snel terugspoelen/vooruitspoelen
- TUNING** – Radiofrequentie/zender zoeken achteruit/vooruit
- 52) **▶ ||** – Weergave starten/pauzeren
- AMS** – Radiozender automatisch opslaan
- CLOCK** – Tijd instellen
- 53) **■** – Weergave stoppen
- ST/MO** – Omschakelen tussen stereo en mono
- 54) **TAPE/LINE IN/CD/USB** – Weergavemodus selecteren
- 55) **RADIO** – Radiomodus

7. Voorbereiding

7.1. Batterij in de afstandsbediening plaatsen

- ▶ Bij levering is de batterij al in de afstandsbediening geplaatst. Verwijder voor het inschakelen de isolatiestrip met de tekst "**Bitte vor Gebrauch entfernen**" aan de onderkant van de afstandsbediening.

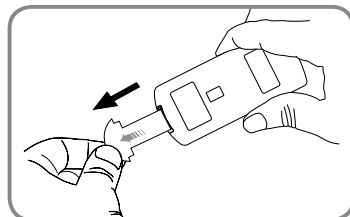

7.2. Batterij van de afstandsbediening vervangen

De afstandsbediening werkt op een knoopcel van 3 V, type CR2025.



WAARSCHUWING!

Explosiegevaar bij een onjuiste vervanging van de batterijen.

- ▶ Gooi de batterij niet in open vuur.
 - ▶ De batterij mag uitsluitend worden vervangen door hetzelfde of een gelijkwaardig type zoals aangegeven door de fabrikant.
 - ▶ Voer verbruikte batterijen af volgens de voorschriften van de fabrikant.
- ▶ Druk op de vergrendeling en trek het batterijvak uit.
 - ▶ Verwijder de lege batterij en lever deze in bij een verzamelpunt voor lege batterijen.
- ▶ Plaats de nieuwe batterij, type CR 2025, met de pluspool naar boven in de houder. Let goed op de juiste polariteit (+/-).
 - ▶ Schuif het batterijvak vervolgens weer in het apparaat tot het vastklikt.

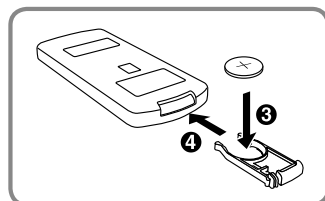
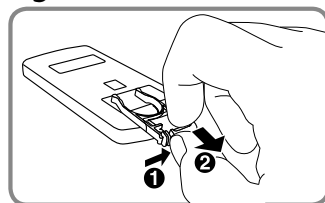

7.3. Cd-vak voorbereiden

- ▶ Druk op **PUSH OPEN** op het deksel van de cd-lade om het te openen.
- ▶ Haal het karton uit het cd-vak.

-
- ▶ Sluit het cd-vak door het deksel van het vak voorzichtig omlaag te duwen.

7.4. Werking op batterijen - batterijen in het hoofdapparaat plaatsen

- ▶ Het batterijvakje bevindt zich aan de onderkant van het apparaat.
- ▶ Maak de twee vergrendelingen los en haal het deksel van het batterijvak af.
- ▶ Plaats zes batterijen van 1,5 V, type R14/LR14/C (niet meegeleverd) zodanig dat de minpool tegen de veren rust. Zie ook de afbeelding in het batterijvak!
- ▶ Doe het deksel weer op het batterijvak. De sluitingen moet goed vergrendeld zijn.
- ▶ Als er geen netadapter op de **AC IN**-connector is aangesloten, werkt het apparaat nu op batterijen.
- ▶ Het apparaat staat nu op stand-by.





WAARSCHUWING!

Explosiegevaar bij een onjuiste vervanging van de batterijen.

- ▶ Vervang batterijen alleen door batterijen van hetzelfde of een gelijkwaardig type.

7.5. Netbedrijf - netadapter aansluiten

- ▶ Sluit de inbegrepen netadapter aan op de connector **9V**  **2A**  aan de achterzijde van het apparaat.
- ▶ Steek de stekker van de netadapter in een goed bereikbaar stopcontact van 220-240 V ~ 50/60Hz.

Ook als er batterijen zijn geplaatst, wordt het apparaat nu van stroom voorzien via het elektriciteitsnet.

8. Hoofdtelefoon aansluiten

Aan de rechterkant van het apparaat bevindt zich een hoofdtelefoonaansluiting van 3,5 mm .

- ▶ Steek een hoofdtelefoon met een jackplug van 3,5 mm in de aansluiting voor de hoofdtelefoon.

Als er een hoofdtelefoon is aangesloten, worden de luidsprekers uitgeschakeld. Wel kunt u met de volumeregeling het volume van de hoofdtelefoon regelen.



WAARSCHUWING!

Gevaar voor gehoorschade!

Om een mogelijke beschadiging of zelfs verlies van het gehoor te voorkomen, moet u ervoor zorgen dat u niet te lang bij hoog volume naar het apparaat luistert.

- ▶ Stel het volume in op het laagste niveau voordat u begint met afspelen.
- ▶ Start met afspelen en verhoog het volume tot het niveau dat u prettig vindt. Als het volume boven niveau 20 uitkomt, knippert tevens het display als waarschuwing.

9. Extern afspeelapparaat aansluiten

Op de **LINE IN**-aansluiting kunt u een extern afspeelapparaat aansluiten (zoals een cd-speler of een mp3-speler).

- ▶ Schakel de cd-/mp3-/cassettespeler in de stand-bymodus.
- ▶ Schakel het externe apparaat uit.
- ▶ Steek het ene uiteinde van een kabel met 3,5 mm jackplug (niet meegeleverd) in de **LINE IN**-aansluiting aan de achterkant van de cd-/mp3-/cassettespeler.
- ▶ Het andere uiteinde van de kabel verbindt u met de uitgang voor de hoofdtelefoon of de 'Audio-Out'-aansluiting van uw externe afspeelapparaat.
- ▶ Schakel het externe apparaat in.
- ▶ Druk op de toets  op de cd-/mp3-/cassettespeler.
- ▶ Druk op de toets **CD/USB/TAPE/LINE IN** op de cd-/mp3-/cassettespeler, tot **LINE** op het display verschijnt.



Het audiosignaal van uw externe apparaat kan nu worden weergegeven.

10. Bediening via het apparaat of via de afstandsbediening

Met de toetsen op het apparaat kunt u de belangrijkste afspeelfuncties van het apparaat activeren. De afstandsbediening biedt naast deze basisfuncties ook aanvullende bedieningselementen voor de volledige functionaliteit van uw apparaat.





In deze handleiding verwijzen we naar de toetsen van de afstandsbediening. Het wordt expliciet vermeld als de toetsen op het apparaat worden bedoeld.

11. Inschakelen/stand-by

- ▶ Druk op  om het apparaat in te schakelen. Het display gaat aan.
- ▶ Druk opnieuw op de toets  om het apparaat weer in de stand-bymodus te zetten. De tijd wordt weergegeven.

Wanneer 15 minuten lang geen weergave plaatsvindt, schakelt het apparaat automatisch in de stand-bymodus.

12. Tijd instellen

- ▶ Zet het apparaat in de stand-bymodus en houd de toets **CLOCK** ingedrukt, tot de urenaanduiding knippert.
- ▶ Stel de uren in met de toetsen  of .
- ▶ Bevestig uw keuze met de toets **CLOCK**.
- ▶ De minutenaanduiding knippert. Stel de minuten met de toetsen  of  in.
- ▶ Bevestig uw keuze met de toets **CLOCK**.

De tijd wordt in de stand-bymodus weergegeven.

13. Displayverlichting

In de stand-bymodus wordt de verlichting van het display gedurende circa 10 seconden geactiveerd, wanneer u een willekeurige toets (behalve ) op het apparaat of de afstandsbediening indrukt.

14. Geluidsfuncties

14.1. Volume/geluid uitschakelen

- ▶ Regel het volume met de toetsen +/- op de afstandsbediening of met  op het apparaat.
- ▶ Druk op **MUTE** om het geluid uit te schakelen. Druk opnieuw op de toets **MUTE** om het geluid weer in te schakelen.

14.2. Equalizer/basfunctie

- ▶ Druk een of enkele keren op de toets **EQ** om de verschillende klankinstellingen Flat (op het display: **FLT**), Rock (**ROC**), Pop (**POP**), Classic (**CLS**) en JAZZ (**JAZ**) op te roepen.



Standaard is de basfunctie ingeschakeld (EQ-lampje knippert bij eerste inschakeling). Het EQ-lampje gaat uit als de basfunctie wordt uitgeschakeld en de EQ-instelling **FLT** wordt gekozen.

- ▶ Houd de toets **EQ** ingedrukt om de basfunctie in te schakelen. Op het display wordt **OFF** weergegeven.
- ▶ Druk opnieuw op de toets om de basfunctie in te schakelen. Op het display wordt **BASS** weergegeven.

15. Sleeptimer

Met de sleeptimer schakelt het ingeschakelde apparaat na een bepaalde tijd automatisch uit.

- ▶ Druk één of meerdere keren op de toets **SLEEP** om de gewenste tijd in te stellen: 120 minuten > 90 > 60 > 30 > 15 > 10 > 5 minuten. Op het display wordt de aanduiding **SLEEP** weergegeven om aan te geven dat de sleeptimer actief is.
- ▶ Druk om de sleeptimer uit te schakelen net zo vaak op **SLEEP** tot de aanduiding **OFF** verschijnt.

16. Radio

- ▶ Druk eventueel op de toets **RADIO** om naar de radiomodus te gaan.

16.1. Zenders instellen

- ▶ Aan de achterkant van het apparaat bevindt zich een telescoopantenne. Trek de antenne helemaal uit en/of verdraai deze voor een optimale ontvangst.
- ▶ Druk op de toets **TUNING** **◀** of **▶** om een gewenste frequentie in te stellen. Het instellen gebeurt in stappen van 0,1 MHz. Houd een van de toetsen ingedrukt om automatisch naar de volgende zender te zoeken.

16.2. Zenders opslaan en beluisteren

16.2.1. Zenders automatisch opslaan

- ▶ Houd de toets **AMS** ingedrukt totdat het zoeken naar zenders automatisch start. Alle gevonden zenders worden nu een voor een automatisch opgeslagen. Dit kan alleen worden gedaan, als de radio ingeschakeld is.
- ▶ Druk op de toets **TUNING** **◀** of **▶** om het automatisch opslaan te beëindigen.

16.2.2. Zenders handmatig opslaan

- ▶ Stem af op de radiozender die moet worden opgeslagen.
- ▶ Houd de toets **PRESET/PROGRAM** ingedrukt totdat op het display knipperend de aanduiding van de geheugenlocatie (bijv. **P01**) wordt weergegeven.
- ▶ Selecteer, terwijl de aanduiding knippert, met de toetsen **TUNING** **◀** of **▶** de geheugenlocatie voor deze zender.
- ▶ Druk opnieuw op de toets **PRESET/PROGRAM** om de zender op te slaan; de ingestelde frequentie wordt weer getoond.

16.2.3. Zenders beluisteren

- ▶ Druk kort op **PRESET/PROGRAM**. Op het display verschijnt de aanduiding voor de geheugenlocatie (bijv. **P01**).
 - ▶ Met de toetsen **TUNING** **◀** of **▶** roept u de opgeslagen zenders weer op.
- Alternatief:
- ▶ De eerste vier geheugenlocaties kunt u direct oproepen door op de toetsen **ONE TOUCH PRESET 1-4** te drukken.

16.3. Stereo-/mono-ontvangst

De stereo-ontvangst van een zender op de FM-band wordt op het display aangegeven met het symbool **ST**.

Bij zwakke stereo-ontvangst (ruis) kan de ontvangst mogelijk worden verbeterd door over te schakelen op mono.

- ▶ Druk op de toets **ST/MO** om over te schakelen tussen stereo- en mono-ontvangst.

17. Cd's en usb-opslagmedia weergeven

- ▶ Druk een of meerdere keren op de toets **CD/USB/TAPE/LINE IN** totdat op het display, afhankelijk van de gewenste bedrijfsmodus
 - **CD** of
 - **USB** wordt weergegeven.

17.1. Aanwijzingen over de te gebruiken media

Neem de volgende punten in acht:

- Vanwege het grote aantal verschillende bestandssystemen en bestandsformaten kan niet worden gegarandeerd dat de aangesloten opslagmedia goed werken.
- Afhankelijk van de grootte van de gegevensdrager kan het even duren voordat het systeem wordt herkend.
- Ondersteund worden de bestandssystemen FAT16 en FAT32 en het bestandsformaat MP3.
- Afhankelijk van het geplaatste medium worden verschillende functies niet ondersteund. Zo kunnen er bij een audio-cd geen mappen en geen titelinformatie worden geselecteerd.
- Externe harde schijven worden niet ondersteund.

17.2. Disk plaatsen

Houd boven het apparaat ca. 15 cm ruimte vrij, zodat het deksel van het cd-vak bij het openen niet wordt geblokkeerd.

- ▶ Druk op **PUSH OPEN** op het deksel van de cd-lade om het te openen.
- ▶ Het deksel van het cd-vak gaat naar boven toe open. Op het display verschijnt de tekst **OPEN**.
- ▶ Plaats een cd met de bedrukte kant boven op de as in het midden van het cd-vak.
- ▶ Druk de cd voorzichtig aan, zodat hij op de as vastklikt.
- ▶ Sluit het cd-vak door het deksel van het vak voorzichtig omlaag te duwen. De cd begint te draaien en op het display verschijnt ----.
- ▶ De weergave van de eerste titel begint meteen.
Als er geen of een onleesbare cd is geplaatst, dan verschijnt **NO CD** op het display.



Wacht tot de cd niet meer draait, voordat u het cd-vak opent. Druk eerst op ■.

17.3. Usb-stick plaatsen

- ▶ Steek de USB-stick in de aansluiting **USB**.
- ▶ De titels worden ingelezen en de eerste titel wordt meteen afgespeeld.



De usb-aansluiting is niet geschikt voor het opladen van usb-apparaten.

17.4. Afspelen starten/onderbreken

- ▶ Met de toets ▶ II begint u met het afspelen van nummers. Druk opnieuw op de toets om het afspelen te onderbreken. Druk nog een keer op de toets om weer door te gaan met afspelen.

17.5. Titel selecteren, snel terug/vooruit

- ▶ Druk op de toets ⏮ om terug te gaan naar het begin van een nummer dat wordt afgespeeld. Druk nogmaals op de toets om naar de vorige titel te springen. Met de toets ⏭ gaat u direct naar het volgende nummer.
- ▶ Houd de toets ⏮ ingedrukt om binnen een titel snel terug te spoelen; met ⏭ kunt u snel vooruitspoelen.

17.6. Map selecteren

Voor een beter overzicht kunnen afgespeelde mp3-bestanden in verschillende mappen opgeslagen zijn.

- ▶ Om bij een mp3-gegevensdrager van map te wisselen, drukt u op de toets **FOLDER** - of **+**.

Bij USB-weergave wordt het mapnummer en het actuele titelnummer afwisselend op het display getoond.

17.7. Afspeellijst programmeren

Met behulp van de programmeerfunctie kunt u bepaalde titels voor het afspelen selecteren en zo uw eigen muziekprogramma samenstellen. De volgorde waarin de titels worden afgespeeld, kunt u hierbij zelf bepalen. Ga als volgt te werk:

- ▶ Stop het afspelen met **■**.
- ▶ Druk op de toets **PRESET/PROGRAM**. Op het display verschijnt de geheugenlocatie **PO1**.
- ▶ Selecteer nu met **⏪** of **⏩** een titel (bijv. **T003**).
- ▶ Druk op de toets **PRESET/PROGRAM** en sla nog meer titels op dezelfde manier op.
- ▶ U kunt een geprogrammeerde afspeellijst starten met **▶ ||**.
- ▶ De geprogrammeerde weergavelijst wordt door tweemaal drukken op **■** gewist.

17.8. Herhaalfuncties/afspelen in willekeurige volgorde

- ▶ Druk één of meerdere keren op de toets **REPEAT/RANDOM** om door de herhalingsmodi te bladeren. Er worden verschillende modi ondersteund:
 - afzonderlijke titels herhalen (**REPEAT** knippert),
 - de huidige map herhalen (**REPEAT** en het nummer van de huidige map knippert, bijv. **FO01**),
 - alle titels herhalen (**REPEAT** en het nummer van de huidige titel worden getoond, bijv. **T001**).
 - afspelen in willekeurige volgorde (**RND** verschijnt op het display).
 - Introweergave. Het begin van alle titels worden gedurende 10 seconden afgespeeld. (Op het display wordt **INTR** weergegeven).



Als een weergavevolgorde is geprogrammeerd (zie vorige hoofdstuk), knippert bij activering van de herhalingsfunctie **REPEAT** niet. Alle geprogrammeerde titels worden herhaald.

18. Cassettes afspelen

- ▶ Druk een of meerdere keren op de toets **CD/USB/TAPE/LINE IN** totdat op het display **TAPE** verschijnt.

18.1. Cassette plaatsen

- ▶ Druk op de toets **STOP/EJECT** ■ ▲, om het cassettevak te openen.
- ▶ Plaats een cassette met de bandzijde naar boven in de geleiderails van het vak.
- ▶ De af te spelen zijde wijst naar voren.
- ▶ Sluit het vak.

18.2. Cassette afspelen, stoppen, onderbreken

- ▶ Druk op de toets **PLAY** ◀ om de cassette af te spelen.
- ▶ U stopt het afspelen met de toets **STOP/EJECT** ■ ▲.
- ▶ U kunt het afspelen met de toets **PAUSE** II onderbreken. Druk de toets opnieuw in om door te gaan met afspelen.

Als het einde van de band is bereikt, wordt het afspelen automatisch beëindigd.

18.3. Snel vooruit- en achteruitspoelen

- ▶ Druk op de toetsen **F.FWD** ◀◀ of **REW** ▶▶ om de band snel terug of vooruit te spoelen.
- ▶ Druk op **STOP/EJECT** ■ ▲ om het snel spoelen te beëindigen. Druk de toets ook in als het einde of het begin van de band is bereikt.
Schakel niet meteen over van snel spoelen naar afspelen. Stop het afspelen eerst om de band te sparen.

19. Reiniging

Haal voordat u het apparaat gaat reinigen, altijd eerst de netstekker uit het stopcontact.

Gebruik voor het reinigen alleen een droge, zachte doek. Gebruik geen chemische oplos- en reinigingsmiddelen, omdat deze het oppervlak en/of de opschriften van het apparaat kunnen beschadigen.



De lens van de lasereenheid mag niet worden aangeraakt of gereinigd.

20. Opslag bij niet-gebruik

Als u het apparaat gedurende langere tijd niet gebruikt, berg het dan op.

Doe dit op een droge, koele plek en zorg ervoor dat het apparaat

is beschermd tegen stof en extreme temperatuurschommelingen.

Haal de netstekker uit het stopcontact en verwijder de batterijen uit het apparaat en uit de afstandsbediening.

21. Als zich storingen voordoen

Probleem	Mogelijke oorzaak	Oplossing
Het lukt niet om het apparaat in te schakelen.	<ul style="list-style-type: none">• Mogelijk zijn de batterijen leeg.• De netadapter is niet goed aangesloten.	<ul style="list-style-type: none">▶ Als u het apparaat gebruikt op batterijen, controleer dan of deze goed zijn geplaatst en of ze niet leeg zijn.▶ Controleer of de netadapter correct is aangesloten.
Er wordt een verkeerde tijd en datum weergegeven	De datum/tijd is verkeerd ingesteld.	<ul style="list-style-type: none">▶ Stel de gewenste tijd in.
Het apparaat wordt tijdens gebruik uitgeschakeld.	Mogelijk zijn de batterijen leeg.	<ul style="list-style-type: none">▶ Gebruik het apparaat met de netadapter of vervang de batterijen.
Geen of slechte radio-ontvangst	De zendersignalen zijn te zwak.	<ul style="list-style-type: none">▶ Stel de frequentie van de zenders af.▶ Verplaats de radio zo nodig of wijzig de stand van de antenne om de ontvangst te verbeteren.
Geen geluid	Het volume is op een te lage stand ingesteld.	<ul style="list-style-type: none">▶ Stel het volume hoger in.

22. Afvalverwerking



VERPAKKING

Het apparaat zit ter bescherming tegen transportschade in een verpakking. Verpakkingen zijn gemaakt van materialen die milieuvriendelijk kunnen worden afgevoerd en vakkundig kunnen worden gerecycled.



APPARAAT

Afgedankte apparaten mogen niet bij het normale huisvuil worden gedaan.

Volgens richtlijn 2012/19/EU moet het product aan het einde van de levensduur volgens de voorschriften worden afgevoerd.

Hierbij worden voor hergebruik geschikte stoffen in het product gerecycled, zodat belasting van het milieu wordt voorkomen.

Lever het afgedankte apparaat in bij een inzamelpunt voor oude elektrische apparaten of bij een afvalsorteercentrum. Haal van tevoren de batterijen uit het product en geef deze apart af bij een inzamelpunt voor oude batterijen.

Neem voor meer informatie contact op met uw plaatselijke afvalverwerkingsbedrijf of uw gemeente.



BATTERIJEN

Lege batterijen horen niet bij het huishoudelijk afval. Batterijen moeten volgens de lokale voorschriften worden afgevoerd. Hiervoor zijn er bij winkels die batterijen verkopen, en bij lokale inzamelpunten bakken aanwezig waarin deze kunnen worden gedeponeerd. Neem voor meer informatie contact op met uw lokale afvalverwerkingsbedrijf of uw gemeente.

Bij de verkoop van batterijen en bij de levering van apparaten die batterijen bevatten, zijn wij verplicht om u te wijzen op het volgende:

Als consument bent u wettelijk verplicht om lege batterijen in te leveren. U kunt oude batterijen die wij als nieuwe batterijen in ons assortiment hebben of hadden, gratis retourneren aan ons verzendmagazijn (verzendadres).

23. Technische gegevens

Apparaat	
Uitgangsvermogen	2 x 3 watt RMS
Laservermogen	Laserproduct klasse 1
Ondersteunde formaten	cd-r, cd-rw, audio-cd, mp3-cd
Aantal geheugenplaatsen voor de programmeerbare weergave	20 titels (cd), 99 (mp3)
Maximaal geheugen usb	32 GB
Batterijvoeding	6 x 1,5 V (R14/LR14/C)

Netadapter	
Fabrikant	BECKY INDUSTRIAL(HK) CO LIMITED Importeur: MEDION AG Am Zehnhof 77 45307 Essen Duitsland HR-nummer: HRB 13274
Modeltype	BQ18B-0902000-G
Ingangsspanning/stroom/ingangsfrequentie	100-240 V ~ 50/60 Hz 500 mA max.
Uitgangsspanning/stroom	9,0 V  2,0 A
Uitgangsvermogen	18,0 W
Gemiddelde efficiëntie tijdens gebruik	85,68 %
Efficiëntie bij lage belasting (10%)	77,04 %
Opgenomen vermogen bij nullast	0,06 W
Relevante belasting:	
Percentage van de uitgangsstroom volgens typeplaatje	
Belasting 1	100 % ± 2 %
Belasting 2	75 % ± 2 %
Belasting 3	50 % ± 2 %
Belasting 4	25 % ± 2 %

Belasting 5	10 % ± 1 %
Belasting 6	0% (nullast)
Veiligheidsklasse	Veiligheidsklasse II

Radio

Radiofrequentiebereik FM:	87,5 – 108 MHz
---------------------------	----------------

Aansluitingen

FM-antenne	Vast geïnstalleerde telescoopantenne
Line in	3,5 mm jackplug
Hoofdtelefoon	3,5 mm jackplug
Uitgangsspanning hoofdtelefoon	<150 mV
Usb-ingang	Versie 2.0
Usb-uitgangsspanning/-stroom	DC 5 V --- max. 500 mA

Afstandsbediening

Batterijen afstandsbediening	1x 3 V CR 2025
------------------------------	----------------

Omgevingswaarden

Temperaturen	Tijdens gebruik: 0 °C ~ +35 °C Bij niet-gebruik: -20 °C ~ +60 °C
Vochtigheid (niet condenserend)	Tijdens gebruik: < 80% Bij niet-gebruik: < 90%

Afmetingen/gewicht

Afmetingen (b x h x d)	ca. 295 x 119 x 220 mm
Gewicht	ca. 1,56 kg



24. Privacyverklaring

Geachte klant,

Hierbij delen wij u mee dat wij, MEDION AG, Am Zehnthof 77, 45307 Essen, Duitsland, als verwerkingsverantwoordelijke uw persoonsgegevens verwerken.

In aangelegenheden met betrekking tot de privacy worden wij ondersteund door de functionaris voor gegevensbescherming van ons bedrijf, die te bereiken is via MEDION AG, Datenschutz, Am Zehnthof 77, 45307 Essen, Duitsland; datenschutz@medion.com. Wij verwerken uw gegevens ten behoeve van de garantieafwikkeling en de daarmee samenhangende processen (zoals reparaties) en baseren ons bij de verwerking van uw gegevens op de koopovereenkomst die u met ons hebt gesloten.

Wij geven uw gegevens voor de garantieafwikkeling en daarmee samenhangende processen (zoals reparaties) door aan de dienstverleners die reparaties in opdracht van ons uitvoeren. Wij slaan uw persoonsgegevens doorgaans op voor de duur van drie jaar om aan uw wettelijke garantieaanspraken te kunnen voldoen.

U hebt tegenover ons het recht op informatie over de betreffende persoonsgegevens en op rectificatie, verwijdering, beperking van de verwerking, bezwaar tegen de verwerking en op gegevensoverdraagbaarheid.

Ten aanzien van het recht op informatie en verwijdering gelden evenwel beperkingen volgens § 34 en § 35 van de Duitse wet bescherming persoonsgegevens (BDSG) (art. 23 AVG). Bovendien hebt u het recht om een klacht in te dienen bij een toezichthoudende autoriteit (art. 77 AVG juncto § 19 BDSG). Voor MEDION AG is dat de functionaris voor gegevensbescherming en informatievrijheid van de deelstaat Noordrijn-Westfalen (Landesbeauftragte für Datenschutz und Informationsfreiheit Nordrhein-Westfalen), postbus 200444, 40212 Düsseldorf, Duitsland, www.lidi.nrw.de.

De verwerking van uw gegevens is noodzakelijk voor de garantieafwikkeling. Zonder de vereiste gegevens is garantieafwikkeling niet mogelijk.

25. Service-informatie

Wanneer uw apparaat niet zoals gewenst of verwacht functioneert, neem dan contact op met onze klantenservice. U heeft verschillende mogelijkheden, om met ons contact op te nemen:

- In onze Service-Community vindt u andere gebruikers en onze medewerkers en daar kunt u uw ervaringen uitwisselen en uw kennis delen.
U vindt onze Service-Community onder community.medion.com.
- U kunt natuurlijk ook ons contactformulier gebruiken onder www.medion.com/contact.
- En bovendien staat ons serviceteam ook via de klantenservice of per post ter beschikking.

Nederland	
Openingstijden	Klantenservice
Ma - vr: 07.00 - 23.00 uur Za - zo: 10.00 - 18:00 uur	① 0900 - 2352534
Buiten deze tijden kunt u op het genoemde nummer te allen tijde gebruik maken van onze voicemaildienst met terugbeloptie.	
Serviceadres	
MEDION B.V. John F.Kennedylaan 16a 5981 XC Panningen Nederland	

België	
Openingstijden	Klantenservice
Ma - vr: 09:00 - 19:00	① 02 - 200 61 98
Serviceadres	
MEDION B.V. John F.Kennedylaan 16a 5981 XC Panningen Nederland	

Luxemburg	
Openingstijden	Klantenservice
Ma - vr: 09:00 - 19:00	① 34 - 20 808 664
Serviceadres	
MEDION B.V. John F.Kennedylaan 16a 5981 XC Panningen Nederland	



Deze en vele andere gebruiksaanwijzingen staan ter beschikking om te downloaden via het serviceportaal www.medionservice.com.

Daar vindt u ook drivers en andere software voor verschillende apparaten.

Ook kunt u de QR-code hiernaast scannen en de gebruiksaanwijzing via het serviceportaal downloaden op uw mobiele eindapparaat.

26. Colofon

Copyright © 2021

Stand: 19. april 2021

Alle rechten voorbehouden.

Deze gebruiksaanwijzing is auteursrechtelijk beschermd.

Verveelvoudiging in mechanische, elektronische of welke andere vorm dan ook zonder schriftelijke toestemming van de fabrikant is verboden.

Het copyright berust bij de firma:

MEDION AG
Am Zehnthof 77
45307 Essen
Duitsland

Houd er rekening mee dat het bovenstaande adres geen retouradres is. Neem eerst contact op met onze klantenservice.

27. Privacy statement

Beste klant!

Wij delen u mee dat wij, MEDION AG, Am Zehnthof 77, D-45307 Essen, als verwerkingsverantwoordelijke uw persoonsgegevens verwerken.

In aangelegenheden die te maken hebben met het recht op gegevensbescherming, worden wij bijgestaan door de functionaris voor gegevensbescherming van onze onderneming, die bereikbaar is onder MEDION AG, Datenschutz, Am Zehnthof 77, D-D-45307 Essen; datenschutz@medion.com. Wij verwerken uw gegevens ten behoeve van de garantieafwikkeling en daarmee samenhangende processen (bijv. reparaties) en baseren ons bij de verwerking van uw gegevens op de met ons gesloten koopovereenkomst.

Wij zullen uw gegevens voor de garantieafwikkeling en daarmee samenhangende processen (bijv. reparaties) doorgeven aan de dienstverleners die de reparaties in opdracht van ons uitvoeren. Wij slaan uw persoonsgegevens gewoonlijk op voor de duur van drie jaar om ervoor te zorgen dat uw wettelijke garantieaanspraken kunnen worden vervuld.

U hebt tegenover ons het recht op informatie over de betreffende persoonsgegevens en op rectificatie, wissing, beperking van de verwerking, bezwaar tegen de verwerking en op gegevensoverdraagbaarheid.

Ten aanzien van het recht op informatie en wissing gelden evenwel beperkingen volgens § 34 en § 35 van de Duitse wet bescherming persoonsgegevens (BDSG) (art. 23 AVG). Bovendien hebt u het recht om een klacht in te dienen bij een toezichthoudende autoriteit (art. 77 AVG juncto § 19 BDSG). Voor MEDION AG is dat de functionaris voor gegevensbescherming en informatievrijheid van de deelstaat Noordrijn-Westfalen (Landesbeauftragte für Datenschutz und Informationsfreiheit Nordrhein Westfalen), Postbus 200444, 40212 Düsseldorf. www.lidi.nrw.de.

De verwerking van uw gegevens is noodzakelijk voor de garantieafwikkeling; zonder dat de vereiste gegevens beschikbaar worden gesteld, is het niet mogelijk om de garantie af te wikkelen.

