

Door het plaatsen van de (C E) markering op dit product, verklaren wij, op onze eigen verantwoordelijkheid, te voldoen aan alle Europese veiligheid-, gezondheid- en milieu eisen vastgelegd in de wetgeving van het product.” Indien van toepassing zijn de onderdelen van dit apparaat in overeenstemming met:  
VERORDENING (EG) Nr. 1935/2004 inzake materialen en voorwerpen bestemd om met levensmiddelen in aanraking te komen.

## Veiligheid en onderhoud

- **WAARSCHUWING:** Het apparaat en de bereikbare delen worden heet tijdens het gebruik. Zorg ervoor dat u de warmingselementen niet aanraakt.
- Kinderen jonger dan 8 jaar niet bij het apparaat laten mits onder continue toezicht.
- Dit apparaat kan op een veilige manier worden gebruikt door kinderen van 8 jaar en ouder en personen met verminderde lichamelijke, zintuiglijke of geestelijke vermogens of gebrek aan ervaring en kennis als zij onder toezicht staan of worden geïnstrueerd over het gebruik van het apparaat.
- Kinderen niet met het apparaat laten spelen.
- Schoonmaak en onderhoud niet door kinderen laten doen zonder toezicht.
- **WAARSCHUWING:** Onbeheerd koken op een kookplaat met olie en vet kan gevaarlijk zijn en kunnen brand als gevolg hebben.
- Probeer **NOOIT** een vuur met water te doven, maar zet het apparaat uit en dek de vlam af met een deksel of blusdeken.  
**WAARSCHUWING:** Gevaar voor brand; bewaar geen items op de kookplaat.

- **WAARSCHUWING:** Als de kookplaat gebarsten is, zet de kookplaat uit om een mogelijke elektrische schokte voorkomen.
- Gebruik geen stoomreiniger.
- Plaats geen metalen objecten zoals messen, vorken, lepels en deksels op het kookoppervlak, deze kunnen heet worden.
- gemorst vuil moet voor het openen van de deksel worden verwijderd.
- Het kookoppervlak moet afgekoeld zijn voordat u de deksel sluit.
- Zet na gebruik de kookplaat uit met de knop en vertrouw niet op de pandetector.
- Het apparaat is niet bedoeld om te worden bediend door middel van een externe timer of een afstandsbediening.
- De middelen voor ontkoppeling moeten zijn opgenomen in de vaste bedrading in overeenstemming met de bedradingsregels.
- de instructie vermeldt het type van de kabel dat moet worden gebruikt, rekening houdend met de temperatuur van de achterkant van het apparaat.
- Als het snoer beschadigd is, moet het worden vervangen door de fabrikant, de dealer of vergelijkbare bekwame personen om een brand te voorkomen.
- **LET OP:** Om een gevaar als gevolg van onbedoeld resetten van de thermische beveiliging te voorkomen, moet dit apparaat niet worden gevoed via een externe schakelaar, zoals een timer, of aangesloten worden op een circuit dat regelmatig wordt in- en uitgeschakeld.

- De manier van uitschakelen moet in de vaste bedrading zijn opgenomen in overeenstemming met de bedradingsvoorschriften.
- In de instructies zijn het type netsnoer vermeld, waarbij rekening is gehouden met de temperatuur van het achterste oppervlak van het apparaat.
- **WAARSCHUWING:** Gebruik alleen kinderbeveiligingsrekjes voor de kookplaat die ontworpen zijn door de fabrikant van het kooktoestel, of waarvan de fabrikant van het apparaat in de gebruiksaanwijzing heeft aangegeven dat ze geschikt zijn, of de kinderbeveiligingsrekjes die bijgeleverd zijn bij het apparaat. Het gebruik van ongeschikte kinderbeveiligingsrekjes kan ongelukken veroorzaken.
  - Gebruik altijd geschikte pannen.
  - Plaats de pan altijd in het midden van de zone waarop u kookt.
  - Leg niets op het bedieningspaneel.
  - Gebruik de kookplaat niet als snijplank.
  - Laat de kookplaat afkoelen voordat u het deksel dichtdoet.
  - **LET OP:** blijf bij de kookplaat als u aan het koken bent. Ook bij een korte bereiding moet u de pannen continu in de gaten houden.

Geachte Klant,

wij willen u hartelijk bedanken voor uw keuze van de inductiekookplaat van Candy. U zult ongetwijfeld vele jaren plezier hebben van dit product.

Lees deze handleiding aandachtig door voordat u het product in gebruik neemt en bewaar hem goed, zodat u hem in de toekomst indien nodig altijd kunt raadplegen.

## Inleiding

De inductiekookplaat beantwoordt aan de verschillende wensen op het gebied van elektromagnetische verwarming, dankzij een multifunctioneel en gemicrocomputeriseerd bedieningssysteem: de ideale keuze voor het moderne gezin.

Dit met speciale materialen uitgevoerde apparaat is uiterst eenvoudig in het gebruik, stevig en veilig.

## Hoe werkt deze plaat

Deze inductiekookplaat bestaat uit een elektrisch verwarmingsspiraal, een kookplaat in ferromagnetisch materiaal en een bedieningsinrichting. De elektrische stroom genereert een krachtig magneetveld om de spiraal. Hierdoor ontstaat er een reeks wervels, die de hitte genereren. De hitte wordt vervolgens vanaf het oppervlak van de kookplaat de pan binnendringt.

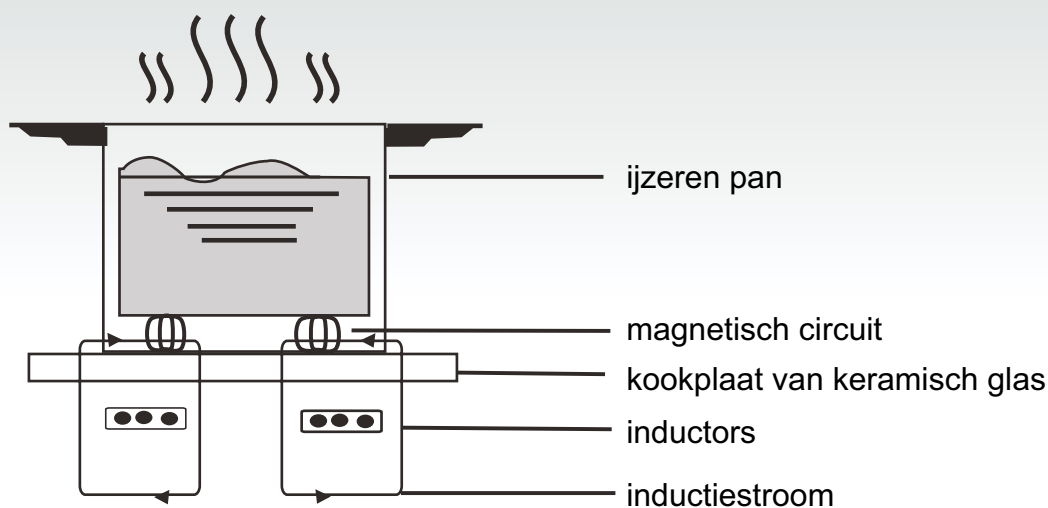

## Veiligheid

Deze kookplaat is ontworpen voor huishoudelijk gebruik.

Gericht op een voortdurende verbetering van onze producten, behouden we ons het recht voor wijzigingen aan te brengen naar aanleiding van eventuele nieuwe technologische ontwikkelingen.

### ● Beveiliging tegen oververhitting

Door een sensor wordt de temperatuur binnenin de kookplaat gecontroleerd. Zodra de temperatuur het veiligheidsniveau overschrijdt, schakelt de kookplaat automatisch uit.

### ● Signalering van voorwerpen op de kookplaat

Wanneer men een pan met een diameter kleiner dan 80 mm, kleine voorwerpen (bijvoorbeeld messen, vorken, sleutels) of een pan met een niet-magnetische bodem (bijvoorbeeld van aluminium) op de kookplaat zet, wordt er automatisch een geluidssignaal ingeschakeld, dat ongeveer een minuut aanhoudt. Indien het probleem niet wordt opgelost, schakelt de kookplaat automatisch over op de stand-by status.

### ● Alarmsignaal restwarmte

Wanneer de kookplaat langere tijd achtereen in gebruik is, kan er restwarmte aanwezig zijn. Met de letter "H" op de display wordt gewaarschuwd dat de plaat niet mag worden aangeraakt.

### ● Beveiliging door automatische uitschakeling

De automatische uitschakelfunctie is nog een veiligheidsfunctie van uw inductiekookplaat: deze functie treedt automatisch in werking wanneer u vergeet de kookplaat uit te schakelen. De tijd van de automatische uitschakeling van de kookplaat hangt af van het eerder gekozen vermogensniveau, zoals uit de onderstaande tabel blijkt:

Vermogensniveau	De kookzone schakelt automatisch uit
1-3	8 uur
4-6	4 uur
7-9	2 uur

Wanneer de pan na het koken van de inductiekookplaat wordt gehaald, blijft deze niet meer warm en schakelt na het één minuut durende geluidssignaal uit.

### Nota bene:

personen die een pacemaker dragen mogen dit huishoudapparaat uitsluitend gebruiken onder begeleiding van hun arts.

## Installatie

### Installatieprocedure

1. Boor een gat in het bovenblad van het meubel aan de hand van de maten die in de tekening staan. Voor een correcte installatie moet er rondom de kookplaat een ruimte van minimaal 5 cm overblijven. Verzekert u ervan dat het steunvlak, waarin de kookplaat wordt geplaatst, ten minste 30 mm dik is en dat het materiaal waarvan de tafel gemaakt is tegen hoge temperaturen bestand is, om te vermijden dat deze vervormd raakt door de hitte die van de kookplaat komt (figuur 1).

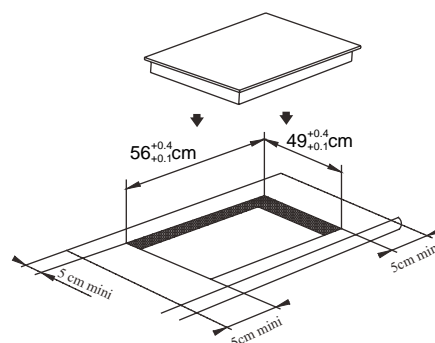

(figuur 1)

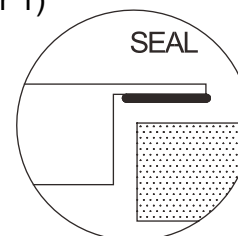

2. Verzekert u er altijd van dat de inductiekookplaat stevig op zijn plaats zit en goed geventileerd is (figuur 2).

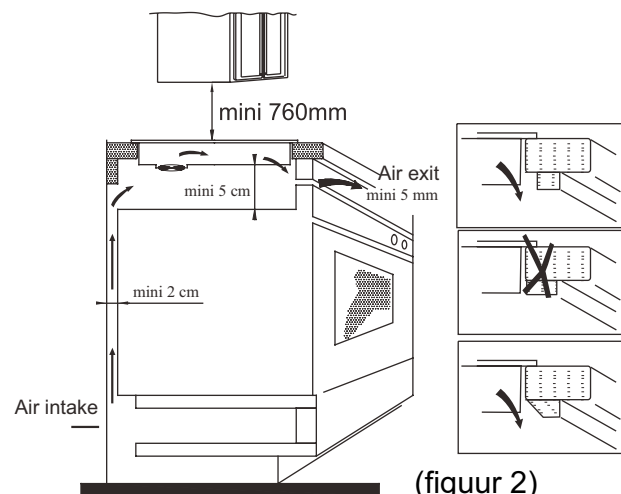

(figuur 2)

**Opmerking:** tussen de kookplaat en een eventueel element boven de plaat moet een ruimte van ten minste 760 mm worden voorzien.

3. Nadat u de kookplaat op zijn plaats hebt gebracht, zet u deze met vier verbindingssplaatjes vast op het steunoppervlak (zoals aangegeven in de figuur). Regel vervolgens elke verbinding afzonderlijk, naar gelang de dikte van het steunvlak.

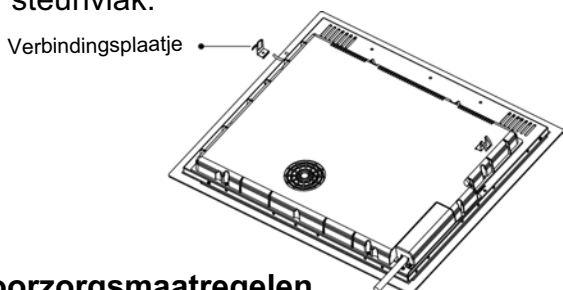

### Vorzorgsmaatregelen

- 1) De inductiekookplaat mag uitsluitend door een vakman worden geïnstalleerd. Voer de installatie nooit alleen uit.
- 2) De inductiekookplaat mag beslist niet op een koelkast, vaatwasmachine of wasmachine gemonteerd worden.
- 3) De inductiekookplaat moet zodanig geïnstalleerd worden, dat een optimale verwerking van de hitte gegarandeerd is.
- 4) De wand en de zone onder de kookplaat moeten hittebestendig zijn.
- 5) Ter voorkoming van schade moet het dunne applicatielaagje waarmee de kookplaat op het steunvlak is vastgeplakt hittebestendig zijn.

### 4. Elektrische aansluitingen

De elektrische aansluiting moet door bevoegd personeel en volgens de geldende wettelijke voorschriften uitgevoerd worden. In figuur 3 wordt aangegeven hoe de kookplaat moet worden aangesloten:

Spanning	Kabelaansluiting
380-415V 3N~	<p>Zwart Bruin Blauw Geel/groen</p>
220-240V~	<p>Zwart en Bruin Blauw Geel/groen</p>

Controleer of de elektrische installatie van een goede aardverbinding is voorzien, volgens de wettelijke voorschriften. Aarding is verplicht.

De Fabrikant wijst elke aansprakelijkheid af voor eventuele schade aan personen of zaken, als gevolg van het niet inacht nemen van deze norm.

Indien het apparaat niet van een stekker is voorzien, moet er een genormaliseerde stekker op het snoer worden aangebracht,

bestand tegen de belasting die op het gegevensplaatje vermeld staat.

Indien men een vaste aansluiting op het lichtnet tot stand wenst te brengen, moet er tussen het apparaat en het lichtnet een meerpolige stroomonderbreker worden geplaatst met een contactopening van minimaal 3.

Als het snoer beschadigd is, mag dit uitsluitend door een vakman vervangen worden.

Het snoer mag niet verbogen zijn of platgedrukt.

### Beschrijving van de inductiekookplaat

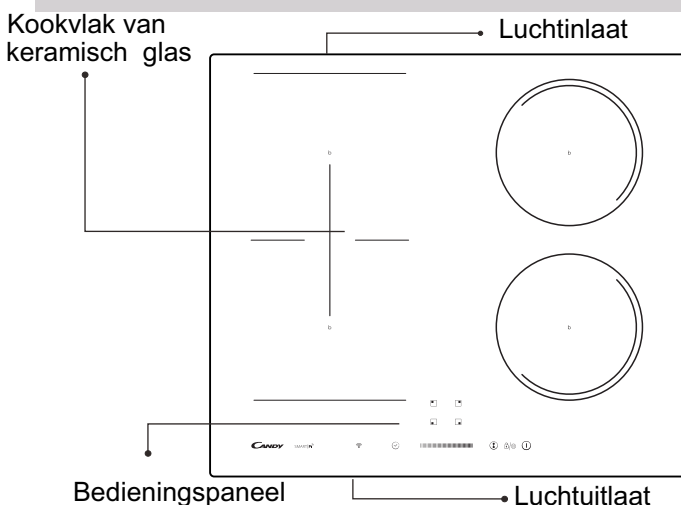

### Schema bedieningspaneel

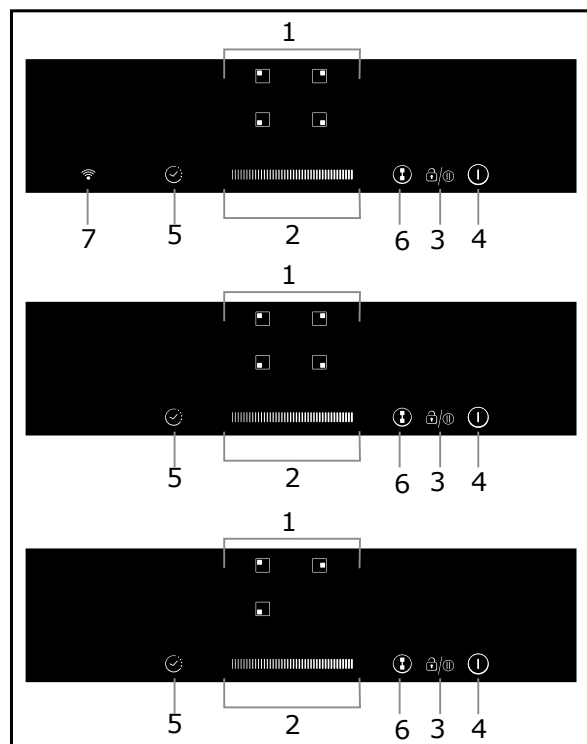

1. Bedieningstoetsen selectie kookzone
2. Bedieningstoets regeling Vermogen / Timer
3. Bedieningstoets Toetsenvergrendeling/Pauze
4. Bedieningstoets AAN/UIT
5. Bedieningstoets Timer
6. Bedieningstoets Flexibele zone (sommige modellen hebben deze functie niet)
7. WIFI-bediening

# Gebruiksaanwijzing

## Bereiding beginnen

Raak de AAN/UIT-knoop drie seconden lang aan. Na inschakeling klinkt de zoemer eenmaal, op het display wordt “-” of “- -” weergegeven, dit betekent dat de inductiekookplaat in stand-by staat.



Zet een geschikte pan op de kookzone die u wilt gebruiken.

- Controleer of de bodem van de pan en het oppervlak van de kookzone schoon en droog zijn.

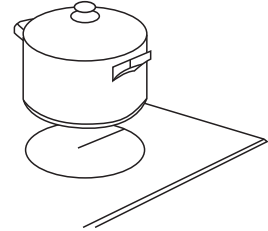

Wanneer de selectietoets voor de kookzone wordt aangeraakt, gaat de indicator naast de toets knipperen.

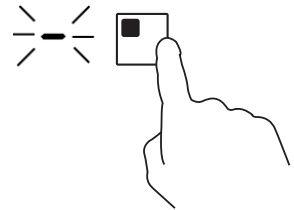

Selecteer een warmte-instelling door de schuifregelaar te verplaatsen.

- Als u binnen 1 minuut geen warmte-instelling kiest, wordt de inductiekookplaat automatisch uitgeschakeld. Dan moet u weer vanaf stap 1 beginnen.
- U kunt tijdens de bereiding te allen tijde de warmte-instelling veranderen.

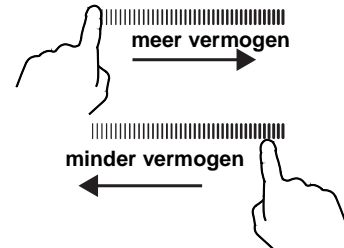

## Als op het display afwisselend knippert met de warmte-instelling

Dit betekent dat:

- u geen pan op de juiste kookzone gezet hebt of,
- dat de pan die u gebruikt niet geschikt is voor bereiding met inductie of,
- dat de pan te klein is of niet goed in het midden van de kookzone is gezet.

Als er geen geschikte pan op de kookzone is gezet, wordt de zone niet warm.

Het display wordt na 2 minuten automatisch uitgeschakeld als er geen geschikt pan op de kookzone is gezet.

## Klaar met koken

Raak de selectietoets voor de kookzone die u uit wilt schakelen aan.

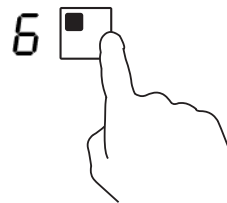

Schakel de kookzone uit door de schuifregelaar naar "0" te verplaatsen. Controleer of op het display "0" wordt weergegeven.

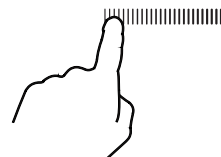

Schakel de hele kookplaat uit door de bedieningstoets AAN/UIT aan te raken.



Let op hete oppervlakken

H geeft aan welke kookzone te heet is om aan te raken. Deze verdwijnt wanneer de kookzone is afgekoeld tot een veilige temperatuur. Deze functie kan ook gebruikt worden om energie te besparen als u een andere pan wilt verwarmen kunt u de kookzone die nog heet is gebruiken.



## Bedieningstoets Timer

U kunt de timer op twee verschillende manieren gebruiken:

- U kunt hem gebruiken als kookwekker. In dat geval zal de timer geen enkele kookzone uitschakelen nadat de tijdsduur is verlopen.
- U kunt de timer ook zodanig instellen dat één of meer kookzones, nadat de tijd is verstreken, uitgeschakeld worden. De maximale tijd voor de timer is 99 minuten.

### a) Het gebruik van de Timer als Kookwekker

#### Als u geen enkele kookzone selecteer

Controleer of de kookplaat is ingeschakeld.

Opmerking: u kunt de kookwekker ook gebruiken als u geen enkele kookzone geselecteerd heeft.

Raak de bedieningstoets van de timer aan. De "10" verschijnt in het timerdisplay en de "0" knippert.



Stel te tijd in door de schuifregelaar te verplaatsen. (bijv. 5)

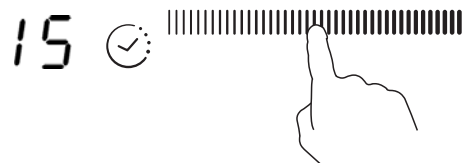

Raak de bedieningstoets van de timer opnieuw aan. De "1" gaat knipperen.





Stel de tijd in door de schuifregelaar aan te raken (bijv. 9). De timer wordt nu ingesteld op 95 minuten.



Zodra de tijd is ingesteld, begint deze onmiddellijk af te tellen. In het display wordt de resterende tijd weergegeven.

De zoemer klinkt 30 seconden lang en op de indicator van de timer wordt "- -" weergegeven als de tijd verstreken is.

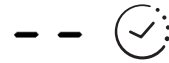

## b) De timer instellen om één of meer kookzones uit te schakelen

Eén kookzone instellen

Raak de selectietoets voor de kookzone aan waarvoor u de timer wilt instellen.

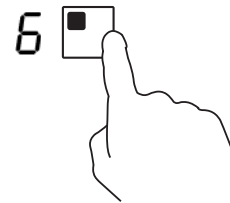

Raak de bedieningstoets van de timer aan. De "10" verschijnt in het timerdisplay en de "0" knippert.



Stel de tijd in door de schuifregelaar te verplaatsen. (bijv. 5)

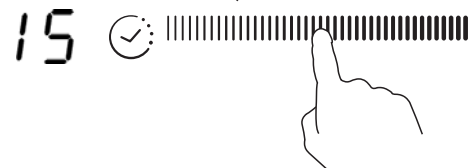

Raak de bedieningstoets van de timer opnieuw aan. De "1" gaat knipperen.



Stel de tijd in door de schuifregelaar aan te raken (bijv. 9). De timer wordt nu ingesteld op 95 minuten.



Zodra de tijd is ingesteld, begint deze onmiddellijk af te tellen. In het display staat de resterende tijd.

OPMERKING: De rode stip naast de indicator voor het vermogensniveau gaat branden om aan te geven dat de zone is geselecteerd.



Wanneer de ingestelde tijd verstreken is, wordt de bijbehorende kookzone automatisch uitgeschakeld.



Als er eerder andere kookzones zijn ingeschakeld, dan blijven deze werken.

### meerdere kookzones instellen:

De stappen voor het instellen van meerdere kookzones komen overeen met die voor het instellen van één kookzone.

Als u tegelijkertijd de tijd instelt voor meerdere kookzones, zullen decimaalpunten voor de betreffende kookzones zichtbaar worden. Het minutendisplay toont de minutentimer. De punt van de betreffende zone knippert.

Zie hieronder:

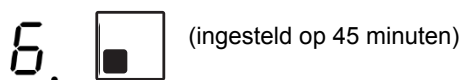

Als de timer klaar is met aftellen, zal de betreffende zone worden uitgeschakeld. Dan wordt de nieuwe minutentimer getoond

en knippert de punt van de betreffende zone.

Zie rechts:



Raak de selectietoets voor de kookzone aan en de bijbehorende timer wordt in de indicator van de timer getoond.

### c) De timer annuleren

Raak de selectietoets voor de kookzone aan waarvoor u de timer wilt annuleren.

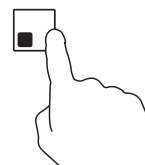



Als u de selectietoets aanraakt, gaat de indicator knipperen.





Zet de timer met de schuifregelaar op "00", de timer is nu geannuleerd.

## De bedieningstoetsen vergrendelen

- U kunt de bedieningstoetsen vergrendelen om onbedoeld gebruik te voorkomen (bijvoorbeeld kinderen die per ongeluk de kookzones inschakelen).
- Wanneer de bedieningstoetsen vergrendeld zijn, zijn ze allemaal uitgeschakeld, behalve de toets AAN/UIT.

De bedieningstoetsen vergrendelen	
Raak de toetsenvergrendeling  enkele seconden aan.	Op de indicator van de timer wordt “ Lo ” weergegeven
De bedieningstoetsen ontgrendelen	
Raak de toetsenvergrendeling  enkele seconden aan.	





Wanneer de toetsen van de kookplaat vergrendeld zijn, zijn alle bedieningstoetsen uitgeschakeld behalve de toets AAN/UIT  , u kunt in een noodgeval de inductiekookplaat altijd uitschakelen met de toets AAN/UIT  , maar om de kookplaat weer in werking te stellen moet u de toetsen eerst ontgrendelen.

## Pauze-functie

- U kunt het koken pauzeren in plaats van de kookplaat uit te schakelen.
- Wanneer u de pauze-functie inschakelt, zijn alle bedieningstoetsen uitgeschakeld, behalve de toets AAN/UIT.

De pauze-functie inschakelen	
Raak de bedieningstoets Toetsenvergrendeling/Pauze aan.	Alle indicators geven “11” aan
De pauze-functie uitschakelen	
Raak de bedieningstoets Toetsenvergrendeling/Pauze aan.	



Wanneer de kookplaat in de pauze-functie staat, zijn alle bedieningstoetsen uitgeschakeld, behalve AAN/UIT  ; u kunt de inductiekookplaat in een noodsituatie altijd uitschakelen met de AAN/UIT  toets. Als de kookplaat gedurende 10 minuten in de pauze-functie staat, gaat deze uit.

## DUBBELE ZONES (alleen op de modellen CTP634SC)

In deze zone kan een pan worden gebruikt met een diameter van 160 mm tot 290 mm, voor meer flexibiliteit in de zone.

### FLEXIBEL GEBIED

- Deze zone kan als een enkele zone of als twee verschillende zones worden gebruikt, afhankelijk van hoe u wilt koken.
- De vrije zone bestaat uit twee onafhankelijke inductiespoelen die apart kunnen worden bediend.

#### Als grote zone

1. Om de vrije zone als één grote zone te activeren raakt u de bedieningstoets Flexibele zone aan.

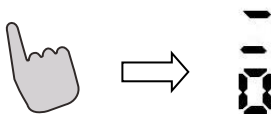

2. Bij gebruik als één grote zone raden wij het volgende aan:

Pannen: Pannen met een diameter van 250 mm of 280 mm (vierkante of ovale pannen zijn mogelijk)

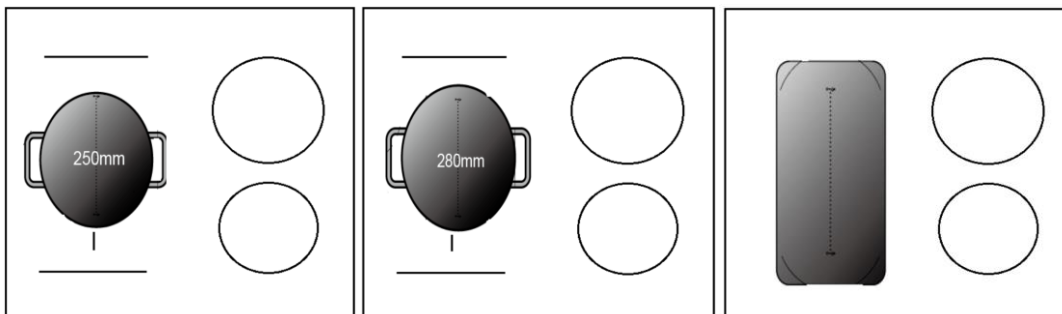

We raden andere handelingen dan de bovengenoemde drie handelingen niet aan, omdat dit de verwarming van het apparaat kan beïnvloeden

#### Als twee onafhankelijke zones

Om de flexibele zone als twee verschillende zones te gebruiken, heeft u twee keuzes voor het koken.

- (a) Zet een pan op de bovenste of onderste positie van de flexibele zone.

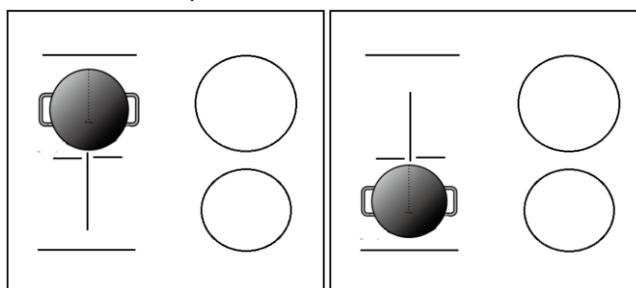

- (b) Zet twee pannen op beide posities van de flexibele zone.

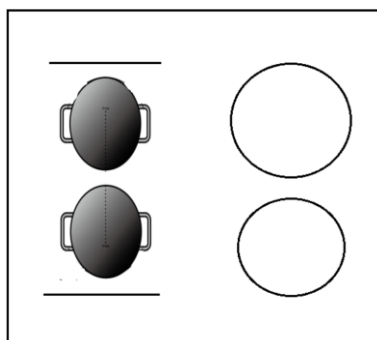

Opmerking: Zorg ervoor dat de pan groter is dan 12 cm.

## WIFI-functie (ALLEEN VOOR CTP644SCWIFI)

Ten eerste moet u Simply-Fy downloaden en installeren op uw mobiele apparaat. Registreer vervolgens uw inductiekookplaat.

Zie het aanhangsel voor meer informatie.

Om de wifi-functie te gebruiken, schakelt u de kookplaat in en drukt u op de wifi-toets. De wifi-led knippert 5 seconden snel, wat wil zeggen dat de wifi-module bezig is met opstarten. Als de wifi-module verbinding maakt met de router, blijft de wifi-led vast branden. Zo niet, dan knippert de wifi-led met een ritme van 1 seconde aan en 1 seconde uit. Als de verbinding goed tot stand is gebracht, kunt u veel informatie over de kookplaat vinden in Simply-Fy, bv. het zonevermogen, de resterende verwarmingstijd.



## Boost-modus

### De Boost-functie activeren

Raak de selectietoets voor de kookzone aan.

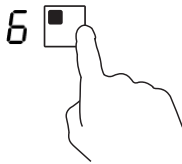

Raak de schuif aan tot „b”. Controleer of op het display „b” wordt weergegeven.

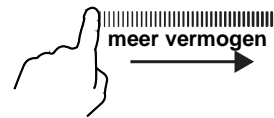

### De Boost-functie annuleren

Raak de selectietoets voor de kookzone aan waarvoor u de boostfunctie wilt opheffen.

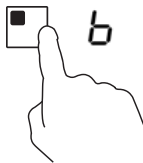

Selecteer een warmte-instelling door de schuifbediening te verplaatsen.

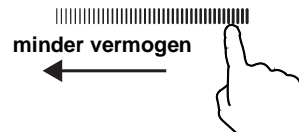

- De functie kan in alle kookzones werken.
- De kookzone keert na 5 minuten naar de oorspronkelijke instelling terug.
- Als de oorspronkelijke warmte-instelling 0 is, zal die na 5 minuten terugkeren naar 9.

**Opmerking:** Geadviseerd wordt om de afzuigkap een paar minuten voor het koken in te schakelen en een paar minuten na te koken uit te schakelen.

## Pauze-functie

- U kunt het koken pauzeren in plaats van de kookplaat uit te schakelen.
- Wanneer u de Pauze-functie inschakelt, zijn alle bedieningstoetsen uitgeschakeld, behalve de toets AAN/UIT.

De pauze-functie inschakelen	
Raak de bedieningstoets Toetsenvergrendeling/Pauze aan.	Alle indicators geven „11” aan
De bedieningstoetsen ontgrendelen	
Raak de bedieningstoets Toetsenvergrendeling/Pauze aan.	



Wanneer de kookplaat in de pauze-functie staat, zijn alle bedieningstoetsen uitgeschakeld, behalve AAN/UIT ⓘ ; u kunt de inductiekookplaat in een noodsituatie altijd uitschakelen met de AAN/UIT ⓘ toets.

## Vermogensregelingsfunctie

- Het is mogelijk om een maximaal vermogensopnameniveau in te stellen voor de inductiekookplaat, door uit verschillende vermogensniveaus te kiezen.
- Inductiekookplaten zijn in staat om zichzelf automatisch te beperken om op een laag vermogen te werken, om het risico van overbelasting te voorkomen.

### De Vermogensregelingsfunctie inschakelen

Schakel de kookplaat in en druk tegelijkertijd op de timertoets en de toetsenvergrendeling.

De timer-indicator geeft „P5” aan, wat staat voor vermogensniveau 5. De standaardmodus is 7,0 kW.

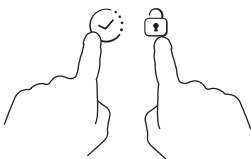

### Overschakelen naar een ander niveau

Selecteer een vermogensniveau door de schuifbediening aan te raken. Er zijn 5 vermogensniveaus, van „P1” tot „P5”.

De timer-indicator geeft één van deze niveaus aan.

„P1” : het maximale vermogen is 2,5 kW.

„P2” : het maximale vermogen is 3,5 kW.

„P3” : het maximale vermogen is 4,5 kW.

„P4” : het maximale vermogen is 5,5 kW.

„P5” : het maximale vermogen is 7,0 kW.

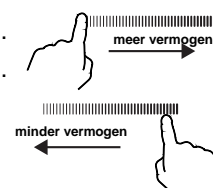

### Bevestigen en afsluiten van de Vermogensregelingsfunctie

Druk tegelijkertijd op de timertoets en de toetsenvergrendeling om te bevestigen. De kookplaat wordt nu uitgeschakeld.

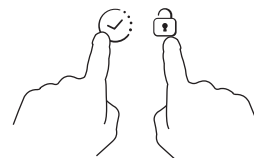

## Keuze van de juiste pannen



ijzeren frituur-steelpan



roestvrijstalen pan



ijzeren braadpan



ijzeren braadpan



geëmailleerde roestvrijstalen ketel



geëmailleerde pan

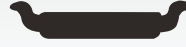

platte ijzeren braadpan

1. Er bestaan veel verschillende middelen die geschikt zijn voor gebruik op een inductiekookplaat. Deze kookplaat is in staat om ze te herkennen en te testen op één van de volgende manieren:  
plaats de pan op een kookzone. Als er op de indicator van deze kookzone een vermogensniveau verschijnt, is de pan geschikt; verschijnt daarentegen het teken "U", dan is de pan niet geschikt voor inductiekoken.
2. Plaats een magneet op de pan: als de magneet door de pan wordt aangetrokken, dan is de pan geschikt voor inductiekoken.

**De pan:** de bodem moet magnetiseerbare materialen bevatten,

De vorm van de pan: de pan moet een diameter van meer dan 14 cm hebben.

## Reiniging en onderhoud

Het oppervlak van de kookplaat kan als volgt gereinigd worden:

Soort vuil	Hoe reinigt u de kookplaat	Wat gebruikt u
niet zo vuil	met warm water; daarna afdrogen	spons
zeer vuil	met warm water en drogen met een schuursponsje speciaal voor keramisch glas	speciale spons voor keramisch glas
aangebakken vuil	witte azijn op het vuil gieten en met een zachte doek reinigen	zelfklevende folie voor keramisch glas
gesmolten suiker, plastic of aluminium	Gebruik voor het verwijderen van vuilresten een schrapertje special geschikt voor keramisch glas (ter bescherming van het glas kunt u beter een product op siliconenbasis gebruiken)	zelfklevende folie voor keramisch glas

**Opmerking:** Haal de stekker van het apparaat uit het stopcontact voordat u het reinigt.

## Meldingen van storingen en controle

Bij storingen schakelt de kookplaat automatisch een veiligheidsfunctie in en op de display verschijnen de volgende codes:

Probleem	Mogelijke oorzaken	oplossing
F0/F1/F2	ventilator defect	contact opnemen met de leverancier
F3-F8	temperatuursensor defect	contact opnemen met de leverancier
E1/E2	spanning is niet normaal	controleren of er elektrische stroom aanwezig is Na deze controle het apparaat weer aanzetten
E3/E4	temperatuur is niet goed	pan controleren
E5/E6	onvoldoende warmtestraling	het apparaat weer aanzetten zodra het afgekoeld is

In deze lijst staan de meest voorkomende storingen.

Demonteer de inductiekookplaat niet in uw zonder hulp, om risico's en grotere schade te voorkomen.

## KLANTENSERVICE

### Voordat u contact opneemt met de Technische Assistentie:

Indien het apparaat niet werkt adviseren wij u om:

- te controleren of de stekker goed in het stopcontact zit;
- de bovenstaande tabel met storingsmeldingen te controleren.

In het geval de oorzaak van het probleem niet kan worden achterhaald:

het apparaat uitschakelen, beslist niet demonteren en de Technische Assistentie bellen.



## Bijzondere verklaring

---

Alles wat in deze gebruiksaanwijzing staat is nauwkeurig gecontroleerd. De fabrikant stelt zich echter niet aansprakelijk voor fouten of weglatingen in de gedrukte versie.

Bij een eventuele revisie van de gebruiksaanwijzing kunnen bovendien zonder waarschuwing vooraf technische wijzigingen ingevoerd worden. De afbeelding van het product heeft betrekking op het huidige product.

---



LET OP: dit product mag niet bij het gewone huisvuil afgedankt worden. Het dient apart te worden geëlimineerd.

Voor gedetailleerdere informatie over de behandeling, afdanking en recycling van dit product dient u contact op te nemen met de plaatselijke afvalverwerking, of u moet zich wenden tot de winkel waar dit artikel is gekocht.

Dit huishoudapparaat is vervaardigd volgens de Europese richtlijn 2012/19/EG betreffende afgedankte elektrische en elektronische apparatuur.

Door de wettelijke richtlijnen met betrekking tot het afdanken van dit apparaat in acht te nemen, helpt u eventuele schade voor het milieu en onze gezondheid te voorkomen door verkeerde behandeling bij het afdanken van het product .

Met dit symbool wordt aangegeven dat het product niet als gewoon huisafval mag worden beschouwd maar door het plaatselijke grofvuilverzamelpunt van elektrisch en elektronisch afval verwerkt moet worden.