



<b>DE</b> Ionen-Gesichtssauna Gebrauchsanweisung .....	<b>RU</b> Сауна для лица с ионизацией Инструкция по применению .....	2	44
<b>EN</b> Ionic facial sauna Instruction for Use.....	<b>PL</b> Jonowa sauna do twarzy Instrukcja obsługi.....	9	50
<b>FR</b> Sauna facial ionique Mode d'emploi .....	<b>NL</b> Ionen-gezichtssauna Gebruiksaanwijzing .....	16	57
<b>ES</b> Sauna facial iónica Instrucciones para el uso .....	<b>PT</b> Sauna facial ionizante Instruções de utilização .....	23	64
<b>IT</b> Sauna per il viso agli ioni Istruzioni per l'uso .....	<b>EL</b> Σάουνα προσώπου με ιόντα Οδηγίες χρήσεως .....	30	71
<b>TR</b> İyonlu yüz saunası Kullanım kılavuzu.....		37	



**Lesen Sie diese Gebrauchsanweisung sorgfältig durch, bewahren Sie sie für den späteren Gebrauch auf, machen Sie sie anderen Benutzern zugänglich und beachten Sie die Hinweise.**

## **⚠️ WARNUNG**

- Das Gerät ist nur für den Einsatz im häuslichen/privaten Umfeld bestimmt, nicht im gewerblichen Bereich.
- Dieses Gerät kann von Kindern ab 8 Jahren und darüber sowie von Personen mit verringerten physischen sensorischen oder mentalen Fähigkeiten oder Mangel an Erfahrung und Wissen benutzt werden, wenn sie beaufsichtigt oder bezüglich des sicheren Gebrauchs des Gerätes unterwiesen wurden und die daraus resultierenden Gefahren verstehen.
- Kinder dürfen nicht mit dem Gerät spielen.
- Reinigungs- und Benutzer-Wartung dürfen nicht von Kindern ohne Beaufsichtigung durchgeführt werden.
- Wenn die Netzanschlussleitung dieses Geräts beschädigt wird, muss sie entsorgt werden. Ist sie nicht abnehmbar, muss das Gerät entsorgt werden.
- Sie dürfen das Gerät keinesfalls öffnen oder reparieren, da sonst eine einwandfreie Funktion nicht mehr gewährleistet ist. Bei Nichtbeachtung erlischt die Garantie.

## **Sehr geehrte Kundin, sehr geehrter Kunde,**

wir freuen uns, dass Sie sich für ein Produkt unseres Sortimentes entschieden haben. Unser Name steht für hochwertige und eingehend geprüfte Qualitätsprodukte aus den Bereichen Wärme, Gewicht, Blutdruck, Körpertemperatur, Puls, Sanfte Therapie, Massage, Beauty, Luft und Baby. Mit freundlicher Empfehlung

Ihr Beurer-Team

## **Zum Kennenlernen**

Die Anwendung der Ionen-Gesichtssauna FC 72 bietet eine ideale Grundlage für die Schönheitspflege im Gesicht. Ihre Gesichtshaut wird optimal auf weitere Behandlungen, wie z.B. Tiefenreinigung, Gesichtsmasken etc. vorbereitet.

Beautysalons beginnen Gesichtsbearbeitungen sehr oft mit einer Dampfbehandlung. Der belebende Dampf steigert die Durchblutung der Haut, Poren werden geöffnet und Verunreinigungen können besser beseitigt werden.

So schaffen Sie eine perfekte Ausgangsbasis für jede Art von Gesichtspflege. Durch die geöffneten Poren dringen die Pflegeprodukte tief in die Haut ein und optimieren ihre Wirkung.

Die Gesichtssauna FC 72 verfügt darüber hinaus über einen integrierten Ionen-Generator. Dieser sorgt dafür, dass die ausströmenden Wassermoleküle zusätzlich mit Ionen angereichert werden und der Dampf noch feiner wird. Ionen können damit im Gesicht eine noch tiefergehende Hydratation, eine weichere Oberhaut und eine verbesserte Hautgewebestruktur bewirken.

## Inhalt

1. Lieferumfang .....	3	7. Anwendung .....	6
2. Zeichenerklärung .....	3	8. Reinigung und Pflege.....	7
3. Bestimmungsgemäßer Gebrauch .....	3	9. Entsorgung.....	7
4. Warn- und Sicherheitshinweise .....	4	10. Technische Angaben .....	7
5. Gerätebeschreibung .....	5	11. Garantie / Service.....	7
6. Inbetriebnahme .....	5		











## 1. Lieferumfang

Überprüfen Sie den Lieferumfang auf äußere Unversehrtheit der Kartonverpackung und auf die Vollständigkeit des Inhalts. Vor dem Gebrauch ist sicherzustellen, dass das Gerät und Zubehör keine sichtbaren Schäden aufweisen und jegliches Verpackungsmaterial entfernt wird. Benutzen Sie es im Zweifelsfall nicht und wenden Sie sich an Ihren Händler oder an die angegebene Kundendienstadresse.

1x FC 72 Ionen-Gesichtssauna  
 1x Messbecher  
 1x Gebrauchsanweisung

## 2. Zeichenerklärung

Auf dem Gerät, in der Gebrauchsanweisung, auf der Verpackung und auf dem Typschild des Geräts werden folgende Symbole verwendet:

	<b>Warnung</b> Warnhinweis auf Verletzungsgefahren oder Gefahren für Ihre Gesundheit		Hersteller
	<b>Achtung</b> Sicherheitshinweis auf mögliche Schäden an Gerät/Zubehör		<b>Produktinformation</b> Hinweis auf wichtige Informationen
	<b>Gefahr</b> Das Gerät darf nicht in der Nähe von Wasser oder im Wasser (z. B. Waschbecken, Dusche, Badewanne) verwendet werden – Gefahr eines Stromschlags!		Die Produkte entsprechen nachweislich den Anforderungen der Technischen Regelwerke der EAWU
	Anweisung lesen		Verpackung umweltgerecht entsorgen.
	<b>Gerät der Schutzklasse II</b> Das Gerät ist doppelt schutzisoliert und entspricht also der Schutzklasse 2		<b>CE-Kennzeichnung</b> Dieses Produkt erfüllt die Anforderungen der geltenden europäischen und nationalen Richtlinien.
	Entsorgung gemäß Elektro- und Elektronik-Altgeräte EG-Richtlinie WEEE (Waste Electrical and Electronic Equipment)		

## 3. Bestimmungsgemäßer Gebrauch

Dieses Gerät ist ausschließlich für die Anwendung am menschlichen Gesicht bestimmt. Verwenden Sie das Gerät nicht an Tieren!

## 4. Warn- und Sicherheitshinweise

### **Warnung**

- Das Gerät ist nur für den in der Gebrauchsanweisung beschriebenen Zweck vorgesehen. Der Hersteller kann nicht für Schäden haftbar gemacht werden, die durch unsachgemäßen oder leichtsinnigen Gebrauch entstehen. Dieses Gerät ist nicht für den gewerblichen Gebrauch und die Verwendung im medizinischen Bereich geeignet. Verwenden Sie das Gerät nur für den privaten Hausgebrauch.
- Reparaturen dürfen nur von autorisierten Servicestellen vorgenommen werden, da für die Reparatur Spezial-Werkzeug bzw. spezielle Teile erforderlich sind. Ansonsten erlischt der Garantieanspruch.
- Verwenden Sie das Gerät nicht, wenn Sie unter einer Herzerkrankung, Hautrötungen, Entzündungen, Schwellungen, empfindlichen Stellen, Diabetes, Wunden, Verbrennungen, Ekzemen oder Schuppenflechte leiden.
- Konsultieren Sie während einer Schwangerschaft oder bei Gesundheitsproblemen Ihren Arzt, bevor Sie das Gerät verwenden.
- Kinder erkennen nicht die Gefahr, die in Verbindung mit Elektrogeräten entstehen können. Sorgen Sie dafür, dass das Gerät nicht unbeaufsichtigt von Kindern benutzt werden kann.
- Überprüfen Sie vor jeder Benutzung die Unversehrtheit des Gerätes und der Netzleitung. Bei Beschädigungen darf das Gerät nicht in Betrieb genommen werden.
- Prüfen Sie, bevor Sie das Gerät an das Stromnetz anschließen, ob die örtliche Netzspannung mit der auf dem Gerät angegebenen Spannung übereinstimmt.
- Benutzen Sie das Gerät nicht in der Nähe von Wasser (z.B. Badewanne, Waschbecken etc.).
- Verwenden Sie das Gerät nicht während Sie baden, duschen oder schlafen.
- Legen Sie das Gerät nicht ins Wasser oder in andere Flüssigkeiten. Bewahren Sie das Gerät an einem sicheren Platz auf.
- Stellen Sie das Gerät nicht auf wasserempfindliche Oberflächen!
- Halten Sie das Gerät und die Netzleitung von heißen Oberflächen fern.

### **Wichtige Sicherheitshinweise während des Gebrauchs**

### **Warnung**

- Schalten Sie das Gerät sofort aus, wenn eine Störung während der Benutzung auftreten sollte und ziehen Sie den Netzstecker aus der Steckdose.
- Halten Sie Ihr Gesicht während der Anwendung nicht näher als 25 cm an die Düse, da es ansonsten durch den heißen Dampf zu Verbrennungen kommen kann. Schließen Sie während der Anwendung die Augen und schützen Sie hitzeempfindliche Zonen.
- Wenden Sie das Gerät nicht länger als 15 Minuten an.
- Schütteln Sie während des Gebrauchs nicht das Gerät. Sie könnten sich verbrühen oder Verbrennungen erleiden.
- Brechen Sie die Anwendung ab, wenn Schmerzen oder Unwohlsein auftreten und sprechen Sie mit Ihrem Arzt.
- Benutzen Sie das Gerät nicht unter Decken, Handtüchern etc.
- Legen Sie vor jeder Benutzung Hals- und Gesichtsschmuck ab.
- Wenn das Gerät versehentlich ins Wasser gefallen ist, ziehen Sie sofort den Netzstecker. Lassen Sie das Gerät von einem qualifizierten Elektriker vor der nächsten Benutzung überprüfen.

## Wichtige Sicherheitshinweise nach dem Gebrauch

### Achtung

- Schalten Sie das Gerät nach der Anwendung aus und ziehen Sie den Netzstecker aus der Steckdose.
- Ziehen Sie den Netzstecker nie an der Leitung oder mit feuchten Händen aus der Steckdose.
- Das Gerät ist nach dem Gebrauch zu reinigen, um die Ansammlung von Fett und anderen Rückständen zu vermeiden. Dies sichert die optimale Wirkung und verlängert die Lebensdauer des Gerätes.
- Lassen Sie das Gerät vollständig abkühlen, bevor Sie mit der nächsten Inbetriebnahme starten.
- Sollten Sie noch Fragen zur Anwendung unserer Geräte haben, so wenden Sie sich bitte an Ihren Händler oder an den Kundenservice.

## 5. Gerätebeschreibung

1. Basisgerät
2. AN/AUS-Taste
3. Kontroll-Leuchte
4. Verstellbare Düse
5. Wassertank
6. Netzstecker
7. Messbecher

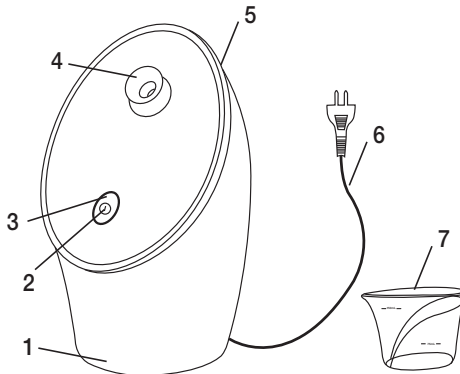

## 6. Inbetriebnahme





- Stellen Sie das Gerät auf eine flache, feste, ebene und wasserempfindliche Oberfläche bzw. einen Tisch. Keinesfalls das Gerät während des Betriebs in der Hand halten.

### Achtung

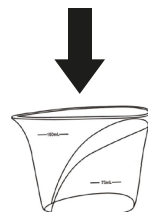
- Betreiben Sie das Gerät nur mit destilliertem Wasser! Verwenden Sie kein Leitungswasser, da es ansonsten im Gerät zu Kalkablagerungen kommen kann und dadurch die Funktionalität und Lebensdauer des Geräts beeinträchtigt wird. Verwenden Sie keine Öle, Kräuter oder andere Aromastoffe als Ersatz für Wasser.
- Füllen Sie den mitgelieferten Messbecher mit destilliertem Wasser.

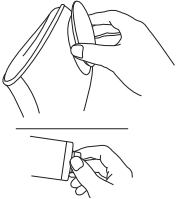
### Destilliertes Wasser

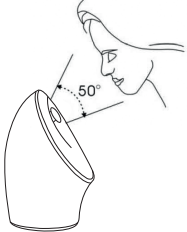

<ul style="list-style-type: none"> <li>• Entnehmen Sie den Tank und öffnen Sie den Schraubverschluss.</li> </ul>	
<ul style="list-style-type: none"> <li>• Gießen Sie das destillierte Wasser mit Hilfe des Messbechers langsam und vorsichtig in den Wassertank bis mindestens zur Markierung "min" und maximal bis zur Markierung "max". Die Wassermenge bei maximaler Füllhöhe reicht für eine Anwendung von ca. 15 Minuten aus. Verschließen Sie den Wassertank wieder sicher am Schraubverschluss.</li> </ul>	
<ul style="list-style-type: none"> <li>• Setzen Sie den Wassertank wieder in das Gerät ein bis dieser hörbar einrastet.</li> </ul>	
<ul style="list-style-type: none"> <li>• Verstellen Sie den Winkel der Düse auf ihre gewünschte Höhe.</li> </ul> <p> <b>Achtung</b> Verstellen Sie die Düse nicht während des laufenden Betriebs! Sie könnten sich dabei die Finger verbrennen.</p>	
<ul style="list-style-type: none"> <li>• Reinigen Sie vor der Anwendung Ihr Gesicht mit einem feuchten Tuch.</li> </ul>	

## 7. Anwendung

Benutzen Sie die Ionen-Gesichtsauna nicht länger als 15 Minuten pro Tag. Empfohlen wird eine 2- bis 3-malige Anwendung pro Woche.

Nachdem Sie die nötigen Vorbereitungen aus „Kapitel 6. Inbetriebnahme“ vollzogen haben, können Sie mit der Anwendung beginnen.

Um mit der Anwendung zu beginnen, führen Sie folgende Handlungsschritte durch:

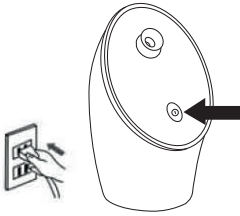
<ul style="list-style-type: none"> <li>• Stecken Sie den Netzstecker in die Steckdose und Drücken Sie die AN/AUS-Taste. Die Kontrollleuchte beginnt blau zu leuchten und die Ionenfunktion ist aktiviert. Das Gerät beginnt das destillierte Wasser zu erhitzen. Nach ca. 30 Sekunden entweicht erster Dampf aus der Düse. Nach ca. 1 Minute ist der Dampf stark genug und Sie können mit der Behandlung beginnen.</li> <li>• Durch erneutes Betätigen der AN-/AUS-Taste leuchtet die Kontroll-Leuchte rot und die Ionen-Funktion wird deaktiviert.</li> </ul>	
--	--

- Führen Sie ihr Gesicht langsam in Richtung Dampfstrahl, so dass der Dampf ihr gesamtes Gesicht bedeckt und Sie die Dampfwirkung als angenehm und nicht zu heiß empfinden. Wird die Dampfwirkung als zu heiß empfunden, vergrößern Sie den Abstand um Verbrennungen zu vermeiden.

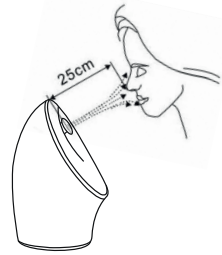

**⚠ Warnung**

Achten Sie dabei darauf, dass Sie Ihr Gesicht nicht näher als 25 cm an die Düse heranführen. Es besteht ansonsten die Gefahr, dass Sie im Gesicht Rötungen oder Verbrennungen davontragen.

Wenn sich kein Wasser mehr im Gerät befindet bzw. nach 15 Minuten schaltet sich das Gerät automatisch ab.

- Ziehen Sie nun den Netzstecker aus der Steckdose.
- Waschen Sie Ihr Gesicht nach der Anwendung mit kaltem Wasser ab. Tragen Sie nun eine Gesichtspflegecreme oder -maske auf. Die geöffneten Poren lassen die Wirkstoffe tief in die Haut eindringen.
- Lassen Sie das Gerät 10 Minuten abkühlen. Beginnen Sie danach mit der Reinigung des Geräts, wie in Kapitel „8. Reinigung“ beschrieben.

## 8. Reinigung und Pflege

Vergewissern Sie sich, dass Sie vor der Reinigung den Netzstecker ausgesteckt haben.

- Entleeren und reinigen Sie nach jeder Anwendung den Wassertank und befreien Sie ihn von Fett und anderen Rückständen.
- Der Wassertank ist spülmaschinengeeignet und kann bei Bedarf in der Spülmaschine gereinigt werden.
- Setzen Sie nach der Reinigung den Wassertank wieder in das Gerät ein.
- Reinigen Sie die Düse und das Basisgerät mit einem weichen, leicht angefeuchteten Tuch und wischen Sie trocken nach.

## 9. Entsorgung

Im Interesse des Umweltschutzes darf das Gerät am Ende seiner Lebensdauer nicht mit dem Hausmüll entsorgt werden.

Die Entsorgung kann über entsprechende Sammelstellen in Ihrem Land erfolgen.

Entsorgen Sie das Gerät gemäß der Elektro- und Elektronik Altgeräte EG-Richtlinie – WEEE (Waste Electrical and Electronic Equipment).

Bei Rückfragen wenden Sie sich an die für die Entsorgung zuständige kommunale Behörde.



## 10. Technische Angaben

Versorgung	220-240 V~, 50/60 Hz, 260 W
------------	-----------------------------

## 11. Garantie / Service

Die Beurer GmbH, Söflinger Straße 218, D-89077 Ulm (nachfolgend „Beurer“ genannt) gewährt unter den nachstehenden Voraussetzungen und in dem nachfolgend beschriebenen Umfang eine Garantie für dieses Produkt.

**Die nachstehenden Garantiebedingungen lassen die gesetzlichen Gewährleistungsverpflichtungen des Verkäufers aus dem Kaufvertrag mit dem Käufer unberührt.**

**Die Garantie gilt außerdem unbeschadet zwingender gesetzlicher Haftungsvorschriften.**

Beurer garantiert die mangelfreie Funktionstüchtigkeit und die Vollständigkeit dieses Produktes.

Die weltweite Garantiezeit beträgt 3 Jahre ab Beginn des Kaufes des neuen, ungebrauchten Produktes durch den Käufer.

Diese Garantie gilt nur für Produkte, die der Käufer als Verbraucher erworben hat und ausschließlich zu persönlichen Zwecken im Rahmen des häuslichen Gebrauchs verwendet.  
Es gilt deutsches Recht.

Falls sich dieses Produkt während der Garantiezeit als unvollständig oder in der Funktionstüchtigkeit als mangelhaft gemäß der nachfolgenden Bestimmungen erweist, wird Beurer gemäß diesen Garantiebedingungen eine kostenfreie Ersatzlieferung oder Reparatur durchführen.

**Wenn der Käufer einen Garantiefall melden möchte, wendet er sich zunächst an den Beurer Kundenservice:**

**Beurer GmbH, Servicecenter**

**Tel: +49 731 3989-144**

Für eine zügige Bearbeitung nutzen Sie bitte unser Kontaktformular auf der Homepage [www.beurer.com](http://www.beurer.com) unter der Rubrik ‚Service‘.

Der Käufer erhält dann nähere Informationen zur Abwicklung des Garantiefalles, z.B. wohin er das Produkt kostenfrei senden kann und welche Unterlagen erforderlich sind.

Eine Inanspruchnahme der Garantie kommt nur in Betracht, wenn der Käufer

- eine Rechnungskopie/Kaufquittung und
- das Original-Produkt

Beurer oder einem autorisierten Beurer Partner vorlegen kann.

Ausdrücklich ausgenommen von dieser Garantie sind

- Verschleiß, der auf normalem Gebrauch oder Verbrauch des Produktes beruht;
- zu diesem Produkt mitgelieferte Zubehörteile, die sich bei sachgemäßen Gebrauch abnutzen bzw. verbraucht werden (z.B. Batterien, Akkus, Manschetten, Dichtungen, Elektroden, Leuchtmittel, Aufsätze, Inhalatorzubehör);
- Produkte, die unsachgemäß und/oder entgegen der Bestimmungen der Bedienungsanleitung verwendet, gereinigt, gelagert oder gewartet wurden sowie Produkte, die vom Käufer oder einem nicht von Beurer autorisierten Servicecenter geöffnet, repariert oder umgebaut wurden;
- Schäden, die auf dem Transportweg zwischen Hersteller und Kunde bzw. zwischen Servicecenter und Kunde entstehen
- Produkte, die als 2.Wahl-Artikel oder als gebrauchte Artikel gekauft wurden;
- Folgeschäden, welche auf einem Mangel dieses Produktes beruhen (es können für diesen Fall jedoch Ansprüche aus Produkthaftung oder aus anderen zwingenden gesetzlichen Haftungsbestimmungen bestehen).

Reparaturen oder ein Kompletttausch verlängern in keinem Fall die Garantiezeit.





**Read these instructions for use carefully and keep them for later use, be sure to make them accessible to other users and observe the information they contain.**

**⚠ WARNING**

- The unit is only intended for domestic/private use, not for commercial use.
- This device may be used by children over the age of 8 and by people with reduced physical, sensory or mental skills or a lack of experience or knowledge, provided that they are supervised or have been instructed on how to use the device safely, and are fully aware of the consequent risks of use.
- Children must not play with the device.
- Cleaning and user maintenance must not be performed by children unless supervised.
- If the mains connection cable of this device is damaged, it must be disposed of. If it cannot be removed, the device must be disposed of.
- Under no circumstances should you open or repair the device yourself, as faultless functionality can no longer be guaranteed thereafter. Failure to comply will invalidate the warranty.

**Dear customer,**

Thank you for choosing a product from our range. Our name stands for high-quality, thoroughly tested products for applications in the areas of heat, weight, blood pressure, body temperature, pulse, gentle therapy, massage, beauty, air and baby.

With kind regards

Your Beurer team

**Getting to know your instrument**

The ionic facial sauna FC 72 offers the perfect basis for facial beauty treatment. The skin on your face is optimally prepared for further treatments, such as deep cleansing, face masks etc.

At beauty salons, the professionals often begin facial treatments with a steam treatment. The steam stimulates blood circulation and opens pores, allowing impurities to be removed more easily.

This creates the perfect starting point for all types of facial care. Because the pores are open, they allow the beauty products to penetrate deep into the skin and optimise their effectiveness.

Furthermore, the FC 72 ionic facial sauna features an integrated ion generator, which enriches the emitted water molecules with ions, making the steam even finer. Ions therefore result in hydration of the face that penetrates even deeper, creating a smoother top layer of skin and improving the structure of the dermal tissue.

## Contents

1. Included in delivery .....	10	7. Usage.....	13
2. Signs and symbols.....	10	8. Cleaning and maintenance .....	14
3. Intended use .....	10	9. Disposal .....	14
4. Warnings and safety notes .....	11	10. Technical specifications .....	14
5. Device description .....	12	11. Warranty / Service.....	14
6. Initial use .....	12		











## 1. Included in delivery

Check that the exterior of the cardboard delivery packaging is intact and make sure that all contents are present. Before use, ensure that there is no visible damage to the device or accessories and that all packaging material has been removed. If you have any doubts, do not use the device and contact your retailer or the specified Customer Service address.

- 1x FC 72 ionic facial sauna
- 1x Measuring jug
- 1x Instructions for use

## 2. Signs and symbols

The following symbols are used on the device, in these instructions for use, on the packaging and on the type plate for the device:

	<b>Warning</b> Warning instruction indicating a risk of injury or damage to health		Manufacturer
	<b>Important</b> Safety note indicating possible damage to the device/accessory		<b>Product information</b> Note on important information
	<b>Danger</b> The device must not be used near to water or in water (e.g. in a wash basin, or in the shower or bath) – risk of electric shock!		The products demonstrably meet the requirements of the Technical Regulations of the EAEU.
	Read the instructions		Dispose of packaging in an environmentally friendly manner
	<b>Protection class II device</b> The device is double-protected and thus corresponds to protection class 2		<b>CE labelling</b> This product satisfies the requirements of the applicable European and national directives.
	Disposal in accordance with the Waste Electrical and Electronic Equipment EC Directive – WEEE		

## 3. Intended use

This device is intended exclusively for use on the face of humans. Do not use the device on animals!

## 4. Warnings and safety notes

### **Warning**

- The device is only intended for the purpose described in these instructions for use. The manufacturer is not liable for damage resulting from improper or careless use. This device is not suitable for commercial use or for use in the medical domain. Only use the device in the private domain.
- Repairs may only be conducted by authorised service centres, as special tools and/or parts are necessary for repair, otherwise the guarantee is invalidated.
- Do not use the device if you suffer from/exhibit heart disease, flushed skin, inflammations, swelling, sensitive areas, diabetes, wounds, burns, eczema or psoriasis.
- If you are pregnant or suffer from health problems, please consult your doctor before using the device.
- Children do not recognise the danger posed by electrical devices. Make sure that the device cannot be used by children without supervision.
- Check that the device and the mains cable are in perfect working order before each usage. In the event of damage, the device must not be used.
- Before connecting the device to the mains, check whether the local mains voltage corresponds to the voltage specified on the device.
- Do not use the device near to water (e.g. bath, wash basin etc.).
- Do not use the device while bathing, showering or sleeping.
- Never place the device in water or other liquids. Store the device in a safe place.
- Never place the device on surfaces that are sensitive to water.
- Keep the device and mains cable away from hot surfaces.

### **Important safety notes – during use**

#### **Warning**

- Should a fault occur during use, switch off the device immediately and remove the mains plug from the socket.
- During the treatment, do not position your face closer than 25 cm to the nozzle, otherwise the hot steam could cause burn injuries. Close your eyes during the treatment and protect heat-sensitive zones.
- Do not use the device for periods of longer than 15 minutes.
- Never shake the device during use. You could sustain scald or burn injuries.
- If pain or discomfort occurs, terminate the treatment and consult your doctor.
- Never use the device under a blanket or towel etc.
- Remove jewellery from the face and neck before use.
- Should the device accidentally fall into water, disconnect the mains plug immediately. Have the device checked by a qualified electrician before it is used again.

### **Important safety notes – after use**

#### **Important**



- Switch off the device after use and remove the mains plug from the socket.
- Never remove the mains plug from the socket by pulling on the cable or with damp hands.
- The device must be cleaned after use to prevent the accumulation of grease and other residues. This ensures optimum effectiveness and increases the service life of the device.
- Allow the device to cool down completely before using again.
- If you should have any questions about using our devices, please contact either your retailer or Customer Services.

## 5. Device description

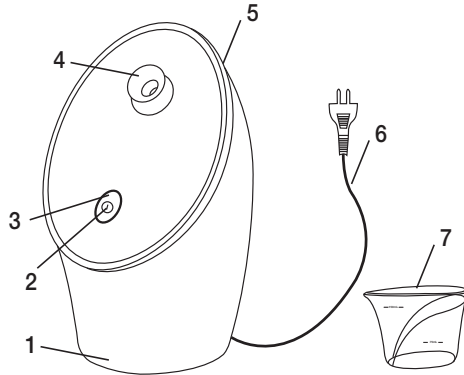
1. Base device
2. ON/OFF button
3. Water tank
4. Adjustable nozzle
5. Water tank opening
6. Mains plug
7. Measuring jug

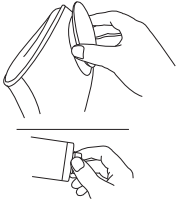

## 6. Initial use

<ul style="list-style-type: none"> <li>• Place the device on a flat, secure, even and water-resistant surface or table. Under no circumstances should you hold the device in your hand during operation.</li> </ul>	
<p><b>⚠ Important</b></p> <ul style="list-style-type: none"> <li>• Only operate the device with distilled water! Do not use tap water, as this can cause the build-up of limescale in the device and impair its functionality and service life. Do not use any oils, herbs or other flavouring agents <u>instead of</u> water.</li> <li>• Fill the supplied measuring jug with distilled water.</li> </ul>	<p style="text-align: center;"><b>Distilled water</b></p> <p style="text-align: center;">↓</p> 
<ul style="list-style-type: none"> <li>• Remove the tank and open the screwed plug.</li> </ul>	
<ul style="list-style-type: none"> <li>• Using the measuring jug, pour the distilled water slowly and carefully into the water tank until it at least reaches the "min" level but no further than the "max" mark. When filled to the maximum level, the amount of water is sufficient for a treatment lasting approximately 15 minutes. Close the water tank securely with the screwed plug.</li> </ul>	

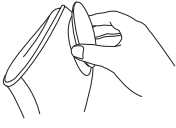
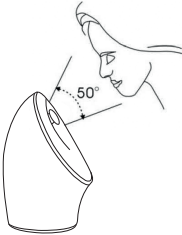
<ul style="list-style-type: none"> <li>• Insert the water tank back into the device until it audibly clicks into place.</li> </ul>	
<ul style="list-style-type: none"> <li>• Adjust the angle of the nozzle to the required height.</li> </ul> <p><b>⚠ Important</b> Do not adjust the nozzle when the device is in use! You could sustain burn injuries to the hand.</p>	
<ul style="list-style-type: none"> <li>• Wash your face with a damp cloth before using the device.</li> </ul>	

## 7. Usage

Do not use the ionic facial sauna for more than 15 minutes per day. It is recommended that two to three treatments are performed per week.

After you have made the necessary preparations described in “Section 6. Initial use”, you may start the treatment.

To start the treatment, carry out the following steps:

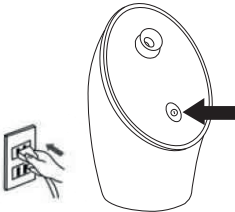
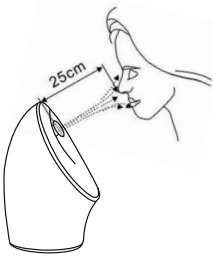
<ul style="list-style-type: none"> <li>• Connect the mains plug to the socket and press the ON/OFF button. The indicator lamp begins to light up blue and the ion function is activated. The device starts to heat the distilled water. After approximately 30 seconds, steam begins to flow from the nozzle. After approximately 1 minute, the steam is strong enough and you can begin the treatment.</li> <li>• By pressing the ON/OFF button again, the indicator lamp lights up red and the ion function is deactivated.</li> </ul>	
<ul style="list-style-type: none"> <li>• Move your face slowly towards the flow of steam so that the steam covers your entire face. The steam should feel pleasant and not too hot. If you feel the steam is too hot, move further away from the nozzle to prevent burn injuries.</li> </ul> <p><b>⚠ Warning</b> Ensure that your face does not get closer than 25 cm to the nozzle. Otherwise there is a danger of your facial skin becoming red or sustaining burn injuries.</p>	

The device shuts off automatically if there is no water left in the device or after 15 minutes.

- Remove the mains plug from the socket.
- After the treatment, wash your face with cold water. Now apply a facial cream or face mask. The open pores allow the active agents to penetrate deep into the skin.
- Allow the device to cool down for 10 minutes. Afterwards, clean the device as described in Section “8. Cleaning”.

## 8. Cleaning and maintenance

Prior to cleaning, make sure that the mains plug has been removed from the socket.

- After each use, empty and clean the water tank and remove any grease or other residue.
- The water tank is dishwasher-safe and can be cleaned in a dishwasher if required.
- After cleaning, place the water tank back in the device.
- Clean the nozzle and the base device with a soft, slightly damp cloth and then wipe dry.

## 9. Disposal

For environmental reasons, do not dispose of the device in the household waste at the end of its useful life. Dispose of the unit at a suitable local collection or recycling point. Dispose of the device in accordance with EC Directive – WEEE (Waste Electrical and Electronic Equipment). If you have any questions, please contact the local authorities responsible for waste disposal.



## 10. Technical specifications

Disposal	220-240 V~, 50/60 Hz, 260 W
----------	-----------------------------

## 11. Warranty / Service

Beurer GmbH, Söflinger Straße 218, 89077 Ulm, Germany (hereinafter referred to as “Beurer”) provides a warranty for this product, subject to the requirements below and to the extent described as follows.

**The warranty conditions below shall not affect the seller’s statutory warranty obligations which ensue from the sales agreement with the buyer.**

**The warranty shall apply without prejudice to any mandatory statutory provisions on liability.**

Beurer guarantees the perfect functionality and completeness of this product.

The worldwide warranty period is 3 years, commencing from the purchase of the new, unused product from the seller.

The warranty only applies to products purchased by the buyer as a consumer and used exclusively for personal purposes in the context of domestic use.

German law shall apply.

During the warranty period, should this product prove to be incomplete or defective in functionality in accordance with the following provisions, Beurer shall carry out a repair or a replacement delivery free of charge, in accordance with these warranty conditions.

**If the buyer wishes to make a warranty claim, they should approach their local retailer in the first instance: see the attached “International Service” list of service addresses.**

The buyer will then receive further information about the processing of the warranty claim, e.g. where they can send the product and what documentation is required.

A warranty claim shall only be considered if the buyer can provide Beurer, or an authorised Beurer partner, with

- a copy of the invoice/purchase receipt, and
- the original product.

The following are explicitly excluded from this warranty:

- deterioration due to normal use or consumption of the product;
- accessories supplied with this product which are worn out or used up through proper use (e.g. batteries, rechargeable batteries, cuffs, seals, electrodes, light sources, attachments and nebuliser accessories);
- products that are used, cleaned, stored or maintained improperly and/or contrary to the provisions of the instructions for use, as well as products that have been opened, repaired or modified by the buyer or by a service centre not authorised by Beurer;
- damage that arises during transport between manufacturer and customer, or between service centre and customer;
- products purchased as seconds or as used goods;
- consequential damage arising from a fault in this product (however, in this case, claims may exist arising from product liability or other compulsory statutory liability provisions).

Repairs or an exchange in full do not extend the warranty period under any circumstances.



Lisez attentivement ce mode d'emploi, conservez-le pour un usage ultérieur, mettez-le à disposition des autres utilisateurs et suivez les consignes qui y figurent.

## **⚠ AVERTISSEMENT**

- L'appareil est uniquement conçu pour un usage dans un environnement domestique/privé, et non pas pour le domaine professionnel.
- Cet appareil peut être utilisé par les enfants à partir de 8 ans ainsi que les déficients physiques, sensoriels ou mentaux et les personnes ayant peu de connaissances ou d'expérience à la condition qu'ils soient surveillés ou sachent comment l'utiliser en toute sécurité et en comprennent les risques.
- Les enfants ne doivent pas jouer avec l'appareil.
- Le nettoyage et l'entretien ne doivent pas être effectués par des enfants sans surveillance.
- Si le câble d'alimentation électrique de l'appareil est endommagé, il doit être mis au rebut. S'il n'est pas détachable, l'appareil doit être mis au rebut.
- Vous ne devez en aucun cas ouvrir ou réparer l'appareil ; le bon fonctionnement de l'appareil ne serait plus assuré. Le non-respect de cette consigne annulerait la garantie.

### **Chère cliente, cher client,**

nous vous remercions d'avoir choisi l'un de nos produits. Notre société est réputée pour l'excellence de ses produits et les contrôles de qualité auxquels ils sont soumis. Nos produits couvrent les domaines de la chaleur, du poids, de la pression sanguine, de la température corporelle, de la thérapie douce, des massages, de la beauté, des soins pour bébé et de l'amélioration de l'air.

Sincères salutations,  
Votre équipe Beurer

### **Familiarisation avec l'appareil**

L'utilisation du sauna facial ionique FC 72 offre un point de départ idéal pour le soin de beauté du visage. La peau de votre visage est ainsi préparée de façon optimale à d'autres traitements, comme le nettoyage en profondeur, les masques, etc.

Les salons de beauté débutent très souvent leurs soins du visage par un traitement à la vapeur. La vapeur revigorante facilite la circulation sanguine de la peau, ouvre les pores et rend les impuretés plus faciles à éliminer.

Vous bénéficiez ainsi d'un bon point de départ pour chaque type de soin du visage. Grâce à l'ouverture des pores, les produits de soin peuvent pénétrer en profondeur dans la peau et voir leur effet amélioré.

Le sauna facial FC 72 dispose d'un générateur d'ions intégré. Celui-ci réalise un enrichissement des molécules d'eau émanant de la peau avec des ions et assure une purification avancée de la vapeur. Les ions offrent ainsi une hydratation approfondie du visage, ainsi que la formation d'un épiderme plus doux et d'une structure de tissus cutanés de meilleure qualité.



## Sommaire

1. Contenu.....	17	6. Mise en service.....	19
2. Symboles utilisés.....	17	7. Utilisation.....	20
3. Utilisation conforme aux recommandations.....	17	8. Nettoyage et entretien.....	21
4. Consignes d'avertissement et de mise en garde.....	18	9. Élimination.....	21
5. Description de l'appareil.....	19	10. Caractéristiques techniques.....	21
		11. Garantie / Maintenance.....	21

## 1. Contenu

Vérifiez si l'emballage carton extérieur du kit est intact et si tous les éléments sont inclus. Avant l'utilisation, assurez-vous que l'appareil et les accessoires ne présentent aucun dommage visible et que la totalité de l'emballage a bien été retirée. En cas de doute, ne l'utilisez pas et adressez-vous à votre revendeur ou au service client indiqué.











1x Sauna facial ionique FC 72

1x Verre doseur

1x Mode d'emploi

## 2. Symboles utilisés

Les symboles suivants sont utilisés sur le mode d'emploi, sur l'emballage et sur la plaque signalétique de l'appareil:

	<b>Avertissement</b> Ce symbole vous avertit des risques de blessures ou des dangers pour votre santé		Fabricant
	<b>Attention</b> Ce symbole vous avertit des éventuels dommages au niveau de l'appareil ou d'un accessoire		<b>Information sur le produit</b> Indication d'informations importantes
	<b>Danger</b> L'appareil ne doit pas être utilisé près de l'eau ou dans l'eau (par exemple, lavabo, douche, baignoire) – Risque d'électrocution!		Les produits sont complètement conformes aux exigences des règlements techniques de l'UEEA.
	Lire les consignes		Éliminer l'emballage dans le respect de l'environnement
	<b>Appareil de classe de sécurité II</b> L'appareil bénéficie d'une double isolation de protection et répond à la classe de sécurité 2		<b>Signe CE</b> Ce produit répond aux exigences des directives européennes et nationales en vigueur.
	Élimination conformément à la directive européenne WEEE (Waste Electrical and Electronic Equipment) relative aux déchets d'équipements électriques et électroniques		

## 3. Utilisation conforme aux recommandations

Cet appareil est conçu exclusivement pour une utilisation sur le visage humain. N'utilisez pas l'appareil sur des animaux !

## 4. Consignes d'avertissement et de mise en garde

### Avertissement

- L'appareil est conçu uniquement pour l'utilisation décrite dans ce mode d'emploi. Le fabricant ne peut être tenu responsable des dommages causés par une utilisation inappropriée ou non conforme. Cet appareil n'est pas prévu pour un usage et une exploitation professionnelle dans le secteur médical. Utilisez cet appareil uniquement pour un usage domestique privé.
- Les réparations peuvent être effectuées uniquement par les centres de service autorisés, car elles nécessitent des pièces et des outils spéciaux. Dans le cas contraire, la garantie est annulée.
- N'utilisez pas l'appareil si vous souffrez d'une pathologie cardiaque, de rougeurs, inflammations, gonflements, zones sensibles, diabète, plaies, brûlures, eczéma ou psoriasis.
- En cas de grossesse ou de problèmes de santé, consultez votre médecin avant d'utiliser l'appareil.
- Les enfants ne sont pas conscients des dangers liés aux appareils électriques. Assurez-vous que l'appareil ne puisse pas être utilisé par des enfants sans surveillance.
- Vérifiez avant chaque utilisation que l'appareil et le câble d'alimentation sont intacts. En cas d'endommagements, l'appareil ne doit pas être utilisé.
- Avant de brancher l'appareil au secteur, vérifiez que la tension locale correspond à la tension indiquée sur l'appareil.
- N'utilisez pas l'appareil à proximité de l'eau (par ex. près d'une baignoire, d'un évier, etc.).
- N'utilisez pas l'appareil lorsque vous prenez un bain, une douche ou lorsque vous dormez.
- N'immergez jamais l'appareil dans de l'eau ou dans d'autres liquides. Conservez l'appareil dans un endroit sûr.
- Ne posez pas l'appareil sur des surfaces sensibles à l'eau !
- Tenez l'appareil et le câble d'alimentation éloignés des surfaces chaudes.

### Consignes de sécurité importantes lors de l'utilisation

#### Avertissement

- En cas de perturbation lors de l'utilisation, éteignez immédiatement l'appareil et débranchez la prise du secteur.
- Lors de l'utilisation, n'approchez pas votre visage à moins de 25 cm de la buse, sinon vous risquez de vous brûler avec la vapeur chaude. Lors de l'utilisation, fermez les yeux et protégez les zones sensibles à la chaleur.
- N'utilisez pas l'appareil plus de 15 minutes.
- Ne secouez pas l'appareil lors de son utilisation. Vous risquez de vous ébouillanter ou de vous brûler.
- Interrompez l'utilisation en cas de douleurs ou d'indispositions et consultez votre médecin.
- N'utilisez pas l'appareil sous des couvertures, serviettes, etc.
- Retirez vos bijoux du cou et du visage avant chaque utilisation.
- Si l'appareil est tombé dans l'eau par inadvertance, débranchez immédiatement la prise. Faites vérifier l'appareil par un électricien qualifié avant de l'utiliser à nouveau.

### Consignes de sécurité importantes après utilisation

#### Attention



- Éteignez l'appareil après son utilisation et débranchez la prise du secteur.
- Ne débranchez jamais la prise du secteur en tirant sur le câble ou avec des mains humides.
- Nettoyez l'appareil après utilisation afin d'éviter l'accumulation de graisse et d'autres résidus. Ceci permet de garantir un fonctionnement optimal et de prolonger la durée de vie de l'appareil.
- Laissez entièrement refroidir l'appareil avant de le réutiliser.
- Pour toute question concernant l'utilisation de nos appareils, adressez-vous à votre revendeur ou à notre service clients.

## 5. Description de l'appareil

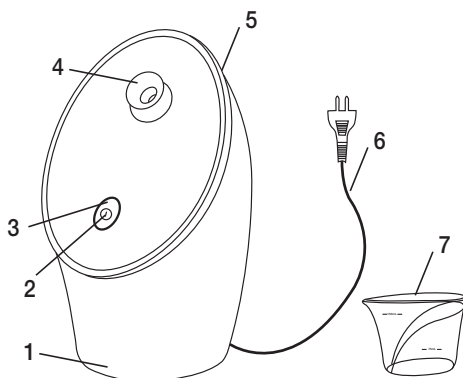
1. Appareil de base
2. Touche MARCHE/ARRÊT
3. Réservoir d'eau
4. Buse réglable
5. Ouverture du réservoir d'eau
6. Prise
7. Verre doseur

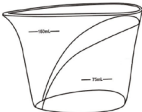
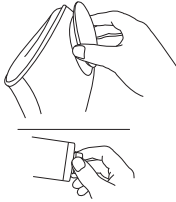

## 6. Mise en service

<ul style="list-style-type: none"> <li>• Installez l'appareil sur une surface ou une table plane, solide, stable et ne craignant pas l'eau. Ne jamais tenir l'appareil dans les mains pendant l'utilisation.</li> </ul>	
<p><b>⚠ Attention</b></p> <ul style="list-style-type: none"> <li>• Utilisez l'appareil uniquement avec de l'eau distillée ! N'utilisez pas d'eau du robinet qui pourrait occasionner des dépôts de calcaire dans l'appareil et ainsi altérer son fonctionnement et sa durée de vie. N'utilisez pas d'huile, d'herbes ou d'autres substances aromatisantes <u>à la place</u> de l'eau.</li> <li>• Remplissez le verre doseur fourni avec de l'eau distillée.</li> </ul>	<p style="text-align: center;"><b>Eau distillée</b></p> <p style="text-align: center;">↓</p> 
<ul style="list-style-type: none"> <li>• Prélevez le réservoir et ouvrez la fermeture à vis.</li> </ul>	
<ul style="list-style-type: none"> <li>• Versez lentement et soigneusement l'eau distillée à l'aide du verre doseur dans le réservoir d'eau au moins jusqu'au repère « min » et au maximum jusqu'au repère « max ». La quantité d'eau à hauteur de remplissage maximum est suffisante pour une utilisation d'environ 15 minutes. Refermez le réservoir d'eau avec la fermeture à vis.</li> </ul>	

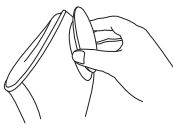
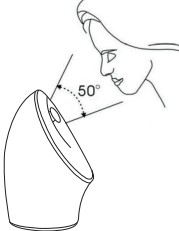
<ul style="list-style-type: none"> <li>• Remplacez le réservoir d'eau dans l'appareil jusqu'à l'entendre s'enclencher.</li> </ul>	
<ul style="list-style-type: none"> <li>• Réglez l'angle de la buse à la hauteur souhaitée.</li> </ul> <p><b>⚠ Attention</b> Ne réglez pas la buse lorsqu'elle est en fonctionnement ! Vous risqueriez de vous brûler les doigts.</p>	
<ul style="list-style-type: none"> <li>• Nettoyez votre visage avec une serviette humide avant utilisation.</li> </ul>	

## 7. Utilisation

N'utilisez pas le sauna facial ionique au-delà de 15 minutes par jour. Une utilisation de 2 à 3 fois par semaine est recommandée.

Une fois les préparations nécessaires du « Chapitre 6. Mise en service » effectuées, vous pouvez commencer à utiliser votre appareil.

Pour commencer l'utilisation, suivez les étapes suivantes :

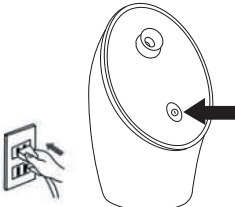
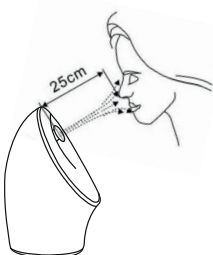
<ul style="list-style-type: none"> <li>• Branchez la prise au secteur et appuyez sur la touche MARCHE/ARRÊT.</li> </ul> <p>Le témoin de contrôle s'allume en bleu et la fonction ions est activée. L'appareil commence à chauffer l'eau distillée. Après environ 30 secondes, la vapeur commence à s'échapper de la buse. Après environ 1 minute, la vapeur est suffisamment importante et vous pouvez commencer le traitement.</p> <ul style="list-style-type: none"> <li>• En appuyant à nouveau sur la touche MARCHE/ARRÊT, le témoin de contrôle s'allume en rouge et la fonction ions est désactivée.</li> </ul>	
<ul style="list-style-type: none"> <li>• Placez lentement votre visage en direction du jet de vapeur, de sorte que l'intégralité de votre visage soit couvert de vapeur et que son effet soit agréable et ne soit pas trop chaud. Si l'effet de la vapeur est trop chaud, éloignez-vous de la buse pour éviter de vous brûler.</li> </ul> <p><b>⚠ Avertissement</b> Veillez à ne pas approcher votre visage à moins de 25 cm de la buse. Vous risquez sinon de lui infliger des rougeurs ou des brûlures.</p>	

L'appareil s'éteint automatiquement quand il ne contient plus d'eau ou après 15 minutes.

- Déconnectez maintenant la fiche de la prise.
- Lavez votre visage à l'eau froide après utilisation. Appliquez désormais une crème ou un masque de visage. Les pores ouverts font pénétrer les substances en profondeur dans la peau.
- Laissez refroidir l'appareil pendant 10 minutes. Passez ensuite au nettoyage de l'appareil, comme décrit dans le chapitre « 8. Nettoyage ».

## 8. Nettoyage et entretien

Assurez-vous d'avoir débranché la prise avant le nettoyage.

- Videz et nettoyez le réservoir d'eau après chaque utilisation et enlevez la graisse ou les autres impuretés.
- Le réservoir d'eau est adapté au lave-vaisselle et peut y être lavé le cas échéant.
- Remplacez le réservoir d'eau dans l'appareil après le nettoyage.
- Nettoyez la buse et l'appareil de base avec un chiffon doux et légèrement humide, puis essuyez-le.

## 9. Élimination

Dans l'intérêt de la protection de l'environnement, l'appareil ne doit pas être jeté avec les ordures ménagères à la fin de sa durée de service. L'élimination doit se faire par le biais des points de collecte compétents dans votre pays. Veuillez éliminer l'appareil conformément à la directive européenne – WEEE (Waste Electrical and Electronic Equipment) relative aux appareils électriques et électroniques usagés. Pour toute question, adressez-vous aux collectivités locales responsables de l'élimination et du recyclage de ces produits.



## 10. Caractéristiques techniques

Alimentation	220-240 V~, 50/60 Hz, 260 W
--------------	-----------------------------

## 11. Garantie / Maintenance

La société Beurer GmbH, sise Söflinger Straße 218, 89077 Ulm, Allemagne, (ci-après désignée « Beurer ») propose une garantie pour ce produit dans les conditions suivantes et dans la mesure prévue ci-après.

**Les conditions de garantie suivantes n'affectent en rien les obligations de garantie du vendeur découlant du contrat de vente conclu avec l'acheteur.**

**La garantie s'applique également sans préjudice de la responsabilité légale obligatoire.**

Beurer garantit le bon fonctionnement et l'intégrité de ce produit.

La période de garantie mondiale est de 3 ans à compter de la date d'achat par l'acheteur du produit neuf et non utilisé.

Cette garantie ne s'applique qu'aux produits achetés par l'acheteur en tant que consommateur et utilisés uniquement à des fins personnelles dans le cadre d'une utilisation domestique.

Le droit allemand s'applique.

Si, au cours de la période de garantie, ce produit s'avère incomplet ou défectueux conformément aux dispositions suivantes, Beurer s'engage à proposer gratuitement un remplacement ou une réparation conformément aux présentes Conditions de garantie.

**Si l'acheteur souhaite faire valoir la garantie, il doit d'abord s'adresser au revendeur local : cf. liste « Service client à l'international » ci-jointe pour connaître les adresses du service après-vente.**

L'acheteur recevra ensuite des informations complémentaires concernant le déroulement de la demande de garantie, par exemple, l'adresse à laquelle envoyer le produit et les documents requis.

Une demande de garantie ne peut être prise en compte que si l'acheteur présente

- une copie de la facture/du reçu et

- le produit d'origine

à Beurer ou à un partenaire autorisé de Beurer.

La présente Garantie exclut expressément

- toute usure découlant de l'utilisation ou de la consommation normale du produit ;
- les accessoires fournis avec le produit qui s'usent ou qui sont consommés dans le cadre d'une utilisation normale du produit (par exemple, piles, piles rechargeables, manchettes, joints, électrodes, ampoules, embouts et accessoires pour inhalateur) ;
- les produits utilisés, nettoyés, stockés ou entretenus de manière inappropriée et/ou contraire aux conditions d'utilisation, ainsi que les produits ouverts, réparés ou modifiés par l'acheteur ou par un service client non agréé par Beurer ;
- les dommages survenus lors du transport entre le fabricant et le client ou entre le service client et le client ;
- les produits achetés en tant qu'article de second choix ou d'occasion ;
- les dommages consécutifs qui résultent d'une défaillance du produit (dans ce cas, toutefois, des réclamations peuvent être soulevées relatives à la responsabilité du fait des produits ou à d'autres dispositions légales obligatoires relatives à la responsabilité).

Les réparations ou le remplacement complet ne prolongent en aucun cas la période de garantie.



Lea atentamente estas instrucciones de uso, consérvelas para su futura utilización, póngalas a disposición de otros usuarios y respete las indicaciones.

## ADVERTENCIA

- Este aparato está diseñado exclusivamente para su uso privado o en el hogar y no para uso industrial.
- Este aparato puede ser utilizado por niños mayores de 8 años, así como por personas con facultades físicas, sensoriales o mentales limitadas, o con poca experiencia o conocimientos, siempre que estén vigilados o se les indique cómo usarlo de forma segura y entiendan los peligros que conlleva.
- Los niños no deberán jugar nunca con el aparato.
- Las tareas de limpieza y de mantenimiento ordinario no deberán ser realizados por niños sin supervisión.
- Si el cable de alimentación de red de este aparato se daña, deberá sustituirse. Si el cable no se puede extraer, el aparato deberá sustituirse.
- No debe abrir ni reparar el aparato bajo ningún concepto; en caso contrario, ya no se garantizará su correcto funcionamiento. El incumplimiento de esta disposición anula la garantía.

### **Estimada clienta, estimado cliente:**

nos alegramos de que haya elegido un producto de nuestra colección. Nuestro nombre es sinónimo de productos de alta y comprobada calidad en el ámbito de aplicación de calor, peso, presión arterial, temperatura corporal, pulso, tratamiento suave, masaje, belleza, aire y bebés. Atentamente,

El equipo de Beurer

### **Información general**

La utilización de la sauna facial iónica FC 72 es un punto de partida ideal para el cuidado del cutis, que queda así preparado para otros tratamientos posteriores, como una limpieza en profundidad, máscaras faciales, etc.

Con mucha frecuencia, los salones de belleza empiezan los tratamientos faciales con un tratamiento al vapor. El vapor revitalizante favorece el riego sanguíneo de la piel, abre los poros y facilita la eliminación de las impurezas.

De esta forma, la sauna es un punto de partida perfecto para las fases ulteriores de cualquier tratamiento facial ya que los poros abiertos permiten que los productos cosméticos penetren en la piel y desplieguen todo su potencial.

La sauna facial FC 72 dispone además de un generador de iones integrado que hace que las moléculas de agua salgan enriquecidas con iones y que el vapor sea más fino. Los iones favorecen la hidratación en profundidad del cutis, reblandecen la epidermis y mejoran la estructura del tejido cutáneo.

## Contenido

1. Artículos suministrados.....	24	6. Puesta en funcionamiento .....	26
2. Explicación de los símbolos .....	24	7. Aplicación.....	27
3. Uso correcto.....	24	8. Limpieza y cuidado .....	28
4. Indicaciones de advertencia y de seguridad .....	25	9. Eliminación.....	28
5. Descripción del aparato .....	26	10. Datos técnicos .....	28
		11. Garantía / Asistencia .....	28

## 1. Artículos suministrados

Compruebe que el embalaje de los artículos suministrados esté intacto y que su contenido esté completo. Antes de utilizar el aparato deberá asegurarse de que ni este ni los accesorios presentan daños visibles y de que se retira el material de embalaje correspondiente. En caso de duda, no lo use y póngase en contacto con su distribuidor o con la dirección de atención al cliente indicada.

1x Sauna facial iónica FC 72  
 1x Vaso graduado  
 1x Instrucciones para el uso

## 2. Explicación de los símbolos

En el aparato, en las instrucciones de uso, en el embalaje y en la placa de características del aparato se utilizan los siguientes símbolos:

	<b>Advertencia</b> Indicación de advertencia sobre peligro de lesiones o riesgos para su salud		Fabricante
	<b>Atención</b> Indicación de seguridad sobre posibles daños en el aparato o los accesorios		<b>Información sobre el producto</b> Indicación de información importante
	<b>Peligro</b> El aparato no deberá utilizarse cerca del agua o dentro de ella (p. ej., lavabo, ducha, bañera). ¡Peligro de descarga eléctrica!		Está demostrado que los productos cumplen los requisitos de las normas técnicas de la Unión Económica Euroasiática.
	Leer las instrucciones		Eliminar el embalaje respetando el medio ambiente
	<b>Aparato de la clase de protección II</b> El aparato cuenta con una protección de aislamiento doble y cumple también los requisitos de la clase de protección 2		<b>Marcado CE</b> Este producto cumple los requisitos de las directivas europeas y nacionales vigentes.
	Eliminación según la Directiva europea sobre residuos de aparatos eléctricos y electrónicos (RAEE)		

## 3. Uso correcto

Este aparato solo deberá utilizarse para el rostro humano.  
 No lo utilice con animales.



## 4. Indicaciones de advertencia y de seguridad

### Indicaciones importantes de seguridad a tener en cuenta antes de la utilización

#### Advertencia

- Este aparato está diseñado única y exclusivamente para el fin descrito en las instrucciones para el uso. El fabricante no se responsabiliza de los daños derivados de un uso indebido o irresponsable. El aparato no está diseñado para su uso industrial ni con fines médicos. Utilice el aparato únicamente para uso doméstico.
- Las reparaciones deberán realizarse únicamente en centros de servicio técnico autorizados ya que, para realizarlas, se requieren herramientas y piezas especiales. De lo contrario, se anulará la garantía.
- No utilice el aparato si tiene o padece una afección cardiaca, eritemas, inflamaciones, hinchazones, áreas sensibles, diabetes, heridas, quemaduras, eccemas o psoriasis.
- Consulte a su médico antes de utilizar el aparato durante el embarazo o si tiene problemas de salud.
- Los niños no son conscientes de los peligros que esconden los aparatos eléctricos. Asegúrese de que estos no utilizan el aparato sin la supervisión de un adulto.
- Verifique antes de cada uso que tanto el aparato como el cable de red se encuentran en perfecto estado. En caso de estar deteriorados, el aparato no deberá utilizarse.
- Antes de enchufar el aparato a la red eléctrica, asegúrese de que la tensión de esta se corresponde con la del aparato.
- No utilice el aparato cerca del agua (p. ej. bañera, lavabo, etc.)
- No utilice el aparato mientras toma un baño, una ducha, ni mientras duerme.
- No sumerja el aparato en agua ni en ningún otro líquido. Guarde el aparato en un lugar seguro.
- No coloque el aparato en superficies que no resistan el contacto con el agua
- No coloque el aparato ni su cable cerca de superficies calientes.

### Indicaciones importantes de seguridad a tener en cuenta durante de la utilización

#### Advertencia

- Si el aparato se avería mientras se está utilizando, apáguelo inmediatamente y desenchufe el conector de la toma de corriente.
- Durante el funcionamiento del aparato mantenga una distancia mínima de 25 cm entre la boquilla y el rostro. De lo contrario el vapor caliente puede producir quemaduras. Cierre los ojos mientras utiliza el aparato y protéjase las zonas de la piel sensibles al calor.
- No utilice el aparato durante más de 15 minutos seguidos.
- No agite el aparato mientras está en funcionamiento. De lo contrario puede sufrir quemaduras o escalduras.
- Apague el aparato si siente algún tipo de dolor o molestia y consulte a su médico.
- No se cubra con mantas, toallas, o similares mientras utiliza el aparato.
- Quítese las joyas del cuello y de la cara antes de utilizar el aparato.
- Si el aparato se cae al agua por accidente, desenchufe inmediatamente el conector de la toma de corriente. En ese caso, haga que un electricista especializado revise el aparato antes de volver a utilizarlo.

### Indicaciones importantes de seguridad a tener en cuenta después de la utilización

#### Atención

- Apague el aparato después de cada utilización y desenchufe el conector de la toma de corriente.
- No desenchufe nunca el conector de la red tirando del cable ni con las manos húmedas.
- El aparato deberá limpiarse después de cada utilización para evitar que se acumule grasa y otros restos. Esta limpieza garantiza un correcto funcionamiento y prolonga la vida útil del aparato.

- Deje que el aparato se enfríe antes de volver a utilizarlo.
- Si todavía tiene dudas sobre cómo usar nuestros aparatos, póngase en contacto con su distribuidor o con el servicio de atención al cliente.

## 5. Descripción del aparato

1. Aparato
2. Botón ON/OFF
3. Luz de control
4. Boquilla ajustable
5. Abertura del depósito de agua
6. Enchufe
7. Vaso graduado

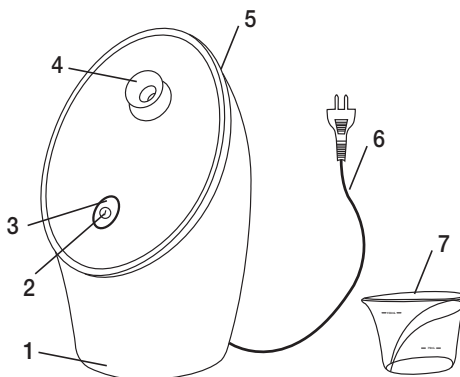

## 6. Puesta en funcionamiento

<ul style="list-style-type: none"> <li>• Coloque el aparato únicamente sobre una superficie estable, plana y resistente al agua o sobre una mesa. No sostenga en ningún caso el aparato en la mano mientras esté funcionando.</li> </ul>	
<p><b>⚠ Atención</b></p> <ul style="list-style-type: none"> <li>• Utilice solo agua destilada. No utilice agua del grifo. De lo contrario pueden producirse calcificaciones que afectan al funcionamiento y reducen la vida útil del aparato. No utilice aceites, hierbas ni otros productos aromáticos <u>en vez</u> de agua.</li> <li>• Llene el vaso graduado con agua destilada.</li> </ul>	<p><b>Agua destilada</b></p>
<ul style="list-style-type: none"> <li>• Retire el depósito y abra el tapón roscado.</li> </ul>	
<ul style="list-style-type: none"> <li>• Vierta el agua destilada con el vaso medidor lentamente y con cuidado en el depósito de agua como mínimo hasta la marca "min" y como máximo hasta la marca "max". A su nivel máximo, la cantidad de agua del depósito alcanza para utilizar el aparato durante unos 15 minutos. Vuelva a cerrar el tapón roscado del depósito.</li> </ul>	

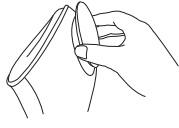
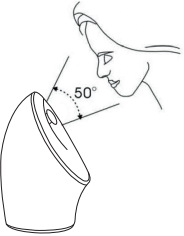
<ul style="list-style-type: none"> <li>• Vuelva a colocar el depósito en el aparato hasta que oiga que encaja.</li> </ul>	
<ul style="list-style-type: none"> <li>• Coloque el ángulo de la boquilla a la altura deseada.</li> </ul> <p><b>⚠ Atención</b> No mueva la boquilla mientras el aparato esté en funcionamiento. De hacerlo podría quemarse los dedos.</p>	
<ul style="list-style-type: none"> <li>• Antes de utilizar el aparato límpiese el rostro con un paño húmedo.</li> </ul>	

## 7. Aplicación

No utilice la sauna facial iónica más de 15 minutos al día. Le recomendamos utilizarla entre 2 y 3 veces por semana.

El aparato podrá utilizarse cuando se haya preparado tal como se describe en el apartado "6. Puesta en servicio".

Para empezar a utilizar el aparato, siga los siguientes pasos:

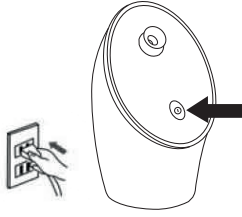
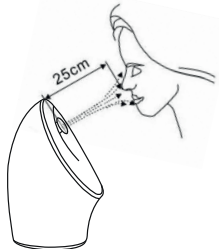
<ul style="list-style-type: none"> <li>• Enchufe el conector en la toma de corriente y pulse el botón ON/OFF. El piloto luminoso comienza a encenderse en azul y la función de iones se activa. El aparato comienza a calentar el agua destilada. Transcurridos aprox. 30 segundos empieza a salir vapor por la boquilla. Transcurridos entre 1 minuto el vapor alcanza la fuerza ideal y puede iniciarse el tratamiento.</li> <li>• Volviendo a pulsar la tecla de encendido y apagado el piloto luminoso se enciende en rojo y la función de iones se desactiva.</li> </ul>	
<ul style="list-style-type: none"> <li>• Colóquese mirando lentamente en la dirección de salida del vapor, de forma que este le cubra el rostro y le produzca una sensación agradable, no de demasiado calor. Si siente que el vapor está demasiado caliente, aumente la distancia entre el rostro y la boquilla para evitar quemaduras.</li> </ul> <p><b>⚠ Advertencia</b> Asegúrese de que el rostro guarda una distancia mínima de 25 cm con la boquilla. De lo contrario en el cutis podrán aparecer zonas rojas o producirse quemaduras.</p>	

El aparato se apaga automáticamente cuando ya no hay agua o una vez transcurridos 15 minutos.

- Saque el enchufe de la toma de corriente.
- Lávese el rostro con agua fría después de cada sesión. A continuación aplíquese una crema o mascarilla; los poros abiertos permiten que las sustancias activas penetren profundamente en la piel.
- Deje enfriar el aparato 10 minutos. Límpielo después tal como se describe en el apartado "8. Limpieza".

## 8. Limpieza y cuidado

Antes de proceder a limpiar el aparato, asegúrese de que lo ha desenchufado de la toma de corriente.

- Vacíe y limpie el depósito de agua después de cada utilización de forma que no quede grasa ni otros restos.
- El depósito de agua se puede lavar en el lavavajillas.
- Una vez limpio, vuelva a colocarlo en el aparato.
- Limpie la boquilla y el resto del aparato con un paño suave ligeramente humedecido y séquelos después.

## 9. Eliminación

A fin de preservar el medio ambiente, cuando el aparato cumpla su vida útil no lo tire con la basura doméstica. Se puede desechar en los puntos de recogida adecuados disponibles en su zona. Deseche el aparato según la Directiva europea sobre residuos de aparatos eléctricos y electrónicos (RAEE). Para más información, póngase en contacto con la autoridad municipal competente en materia de eliminación de residuos.



## 10. Datos técnicos

Alimentación	220-240 V~, 50/60 Hz, 260 W
--------------	-----------------------------

## 11. Garantía / Asistencia

Beurer GmbH, Söflinger Straße 218, D-89077 Ulm (en lo sucesivo, «Beurer») concede una garantía para este producto. La garantía está sujeta a las siguientes condiciones y el alcance de la misma se describe a continuación.

**Las siguientes condiciones de garantía no afectan a las obligaciones de garantía que la ley prescribe para el vendedor y que emanan del contrato de compra celebrado con el comprador.**

**La garantía se aplicará además sin perjuicio de las normas legales preceptivas.**

Beurer garantiza el perfecto funcionamiento y la integridad de este producto.

La garantía mundial tiene una validez de 3 años a partir de la fecha de compra del producto nuevo y sin utilizar por parte del comprador.

Esta garantía se ofrece solo para productos que el comprador haya adquirido en tanto que consumidor con fines exclusivamente personales en el marco de una utilización privada en el hogar. Se aplica la legislación alemana.

En el caso de que, durante el periodo de garantía, este producto resultara estar incompleto o no funcionara correctamente conforme a lo dispuesto en las siguientes disposiciones, Beurer se compromete a sustituir el producto o a repararlo según las presentes condiciones de garantía.

**Cuando el comprador desee recurrir a la garantía lo hará dirigiéndose en primera instancia al distribuidor local: véase la lista adjunta «Servicio internacional» que contiene las distintas direcciones de servicio técnico.**

A continuación, el comprador recibirá información pormenorizada sobre la tramitación de la garantía, como el lugar al que debe enviar el producto y qué documentos deberá adjuntar.

El comprador solo podrá invocar la garantía cuando pueda presentar:

- una copia de la factura o del recibo de compra y
- el producto original

a Beurer o a un socio autorizado por Beurer.

Quedan excluidos explícitamente de la presente garantía

- el desgaste que se produce por el uso o el consumo normal del producto;
- los accesorios suministrados con el producto que se desgastan o consumen durante un uso normal (p. ej., pilas, baterías, brazaletes, juntas, electrodos, luminarias, cabezales y accesorios de inhalación);
- productos cuyo uso, limpieza, almacenamiento o mantenimiento sea indebido o vaya contra lo dispuesto en las instrucciones de uso, así como productos que hayan sido abiertos, reparados o modificados por el comprador o por un centro de servicio técnico no autorizado por Beurer;
- daños que se hayan producido durante el transporte entre las instalaciones del fabricante y las del cliente o bien entre el centro de servicio técnico y el cliente;
- productos que se hayan adquirido como productos de calidad inferior o de segunda mano;
- daños derivados que resulten de una falta del producto. En este caso, podrían invocarse eventualmente derechos derivados de la normativa de responsabilidad de productos o de otras disposiciones de responsabilidad legal preceptiva.

Las reparaciones o la sustitución del producto no prolongarán en ningún caso el periodo de garantía.



**Leggere attentamente le presenti istruzioni per l'uso, conservarle per impieghi futuri, renderle accessibili ad altri utenti e attenersi alle indicazioni.**

## **AVVISO**

- L'apparecchio è destinato solo a uso domestico/privato e non industriale.
- Questo apparecchio può essere utilizzato da ragazzi di età superiore a 8 anni e da persone con ridotte capacità fisiche, percettive o mentali, o non in possesso della necessaria esperienza e conoscenza, esclusivamente sotto supervisione oppure se sono stati istruiti in merito alle misure di sicurezza e comprendono i rischi ad esse correlati.
- I bambini non devono giocare con l'apparecchio.
- La pulizia e la manutenzione a cura dell'utente non devono essere eseguite da bambini, a meno che non siano sorvegliati.
- Se il cavo di alimentazione dell'apparecchio è danneggiato, è necessario smaltirlo. Nel caso non sia rimovibile, è necessario smaltire l'apparecchio.
- Non aprire o riparare l'apparecchio per non comprometterne il funzionamento corretto. In caso contrario la garanzia decade.

### **Gentile cliente,**

siamo lieti che Lei abbia scelto un prodotto del nostro assortimento. Il nostro marchio è garanzia di prodotti di elevata qualità, controllati nei dettagli, relativi ai settori calore, peso, pressione, temperatura corporea, pulsazioni, terapia dolce, massaggio, Beauty, aria e Baby.

Cordiali saluti  
Il Team Beurer

### **Introduzione**

L'utilizzo della sauna per il viso agli ioni FC 72 rappresenta la base ideale per la cura del viso. La pelle del viso viene preparata in modo ottimale per ulteriori trattamenti, come pulizia profonda, maschere facciali, ecc.

Molto spesso i centri estetici iniziano i trattamenti del viso con un trattamento al vapore. Il vapore rivitalizzante favorisce la circolazione cutanea, dilata i pori e consente una più facile rimozione delle impurità.

Ciò costituisce una base di partenza perfetta per qualsiasi trattamento per il viso. I pori dilatati consentono ai prodotti di bellezza di penetrare in profondità nella pelle e ne ottimizzano l'azione. La sauna per il viso FC 72 è inoltre dotata di un generatore di ioni integrato. Ciò consente di arricchire le molecole di acqua in uscita di ioni e di ottenere un getto di vapore perfettamente nebulizzato. Gli ioni idratano la pelle ancora più in profondità, rendono l'epidermide ancora più morbida e migliorano la struttura del tessuto cutaneo.

## Indice

1. Fornitura .....	31	7. Utilizzo.....	34
2. Spiegazione dei simboli .....	31	8. Pulizia e cura.....	35
3. Uso conforme.....	31	9. Smaltimento .....	35
4. Avvertenze e indicazioni di sicurezza.....	32	10. Dati tecnici .....	35
5. Descrizione dell'apparecchio.....	33	11. Garanzia / Assistenza.....	35
6. Messa in funzione .....	33		

## 1. Fornitura

Controllare l'integrità esterna della confezione e la completezza del contenuto. Prima dell'uso assicurarsi che l'apparecchio e gli accessori non presentino nessun danno palese e che il materiale di imballaggio sia stato rimosso. In caso di dubbio, non utilizzare l'apparecchio e consultare il proprio rivenditore o contattare il Servizio clienti indicato.











1x FC 72 Sauna per il viso agli ioni

1x Misurino

1x Istruzioni per l'uso

## 2. Spiegazione dei simboli

I seguenti simboli sono utilizzati nelle istruzioni per l'uso, sull'imballo e sulla targhetta dell'apparecchio:

	<b>Avvertenza</b> Avvertimento di pericolo di lesioni o di pericoli per la salute		Produttore
	<b>Attenzione</b> Indicazione di sicurezza per possibili danni all'apparecchio/agli accessori		<b>Informazioni sul prodotto</b> Indicazione di informazioni importanti
	<b>Pericolo</b> L'apparecchio non deve essere utilizzato nelle vicinanze dell'acqua né immerso (ad esempio nel lavandino, nella doccia o nella vasca) – Pericolo di scossa elettrica!		I prodotti sono comprovatamente conformi ai requisiti delle normative tecniche dell'UEE.
	Leggere le istruzioni		Smaltire la confezione nel rispetto dell'ambiente
	<b>Apparecchio con classe di protezione II</b> L'apparecchio è dotato di doppio isolamento di protezione corrispondente alla classe di protezione 2		<b>Marchio CE</b> Il presente prodotto soddisfa i requisiti delle direttive europee e nazionali vigenti.
	Smaltimento secondo la direttiva europea sui rifiuti di apparecchiature elettriche ed elettroniche (RAEE)		

## 3. Uso conforme

L'apparecchio è concepito unicamente per l'utilizzo sul volto umano.  
Non utilizzarlo sugli animali.

## 4. Avvertenze e indicazioni di sicurezza

### Indicazioni di sicurezza importanti prima dell'utilizzo



#### Pericolo

- L'apparecchio è concepito solo per l'uso descritto nelle presenti istruzioni per l'uso. Il produttore non è da ritenersi responsabile in caso di danni riconducibili a uso non conforme o sconsigliato. Il presente apparecchio non è adatto per l'utilizzo commerciale e in ambito medico. Utilizzare l'apparecchio solo per uso privato.
- Le riparazioni possono essere effettuate esclusivamente da centri di assistenza autorizzati in quanto richiedono l'impiego di utensili o componenti speciali. Diversamente decade ogni diritto di garanzia.
- Non utilizzare l'apparecchio in presenza di patologie cardiache, arrossamenti della pelle, infiammazioni, gonfiori, zone sensibili, diabete, ferite, ustioni, eczemi o psoriasi.
- In caso di gravidanza o problemi di salute, consultare il medico prima di utilizzare l'apparecchio.
- I bambini non sono consapevoli dei pericoli che possono derivare dall'utilizzo di apparecchiature elettriche. Fare in modo che l'apparecchio non venga utilizzato da bambini in assenza di sorveglianza.
- Prima di ogni utilizzo controllare l'integrità dell'apparecchio e del cavo di alimentazione. Non mettere in funzione l'apparecchio in presenza di danni.
- Prima di collegare l'apparecchio alla rete elettrica, controllare che la tensione di rete locale corrisponda alla tensione riportata sull'apparecchio.
- Non utilizzare l'apparecchio nelle vicinanze di acqua (ad es. vasca da bagno, lavandino, ecc.).
- Non utilizzare l'apparecchio mentre si sta facendo il bagno o la doccia o mentre si sta dormendo.
- Non immergere mai l'apparecchio in acqua o altri liquidi. Conservare l'apparecchio in un luogo sicuro.
- Non appoggiare l'apparecchio su superfici permeabili.
- Tenere l'apparecchio e il cavo di alimentazione lontano da superfici calde.

### Indicazioni di sicurezza importanti durante l'utilizzo



#### Pericolo

- Spegnerne immediatamente l'apparecchio in presenza di un guasto durante il funzionamento e staccare la spina dalla presa.
- Tenere il viso a una distanza di 25 cm dall'ugello durante l'utilizzo per evitare ustioni dovute al vapore caldo. Chiudere gli occhi e proteggere le zone sensibili al calore durante l'utilizzo.
- Non utilizzare l'apparecchio per più di 15 minuti.
- Non agitare l'apparecchio durante l'utilizzo. Ciò può causare scottature o ustioni.
- Interrompere l'utilizzo in presenza di dolore o malessere e consultare il medico.
- Non utilizzare l'apparecchio sotto coperte, asciugamani, ecc.
- Togliere collane e ornamenti per il viso prima dell'utilizzo.
- Se l'apparecchio cade accidentalmente nell'acqua, staccare immediatamente la spina. Prima di riutilizzare l'apparecchio, farlo controllare da un elettricista qualificato.

### Indicazioni di sicurezza importanti dopo l'utilizzo



#### Attenzione

- Spegnerne l'apparecchio dopo l'utilizzo e staccare la spina dalla presa.
- Non staccare mai la spina dalla presa tirando il cavo di rete o quando si hanno le mani umide.
- Pulire l'apparecchio dopo l'utilizzo per evitare l'accumulo di grasso e altri residui. Ciò garantisce la massima efficacia e prolunga la durata dell'apparecchio.
- Lasciare raffreddare completamente l'apparecchio prima della messa in funzione successiva.
- Per ulteriori domande sull'utilizzo delle apparecchiature, rivolgersi al proprio rivenditore o al Servizio clienti.



## 5. Descrizione dell'apparecchio

1. Apparecchio di base
2. Pulsante On/Off
3. Serbatoio dell'acqua
4. Ugello regolabile
5. Apertura serbatoio dell'acqua
6. Spina di alimentazione
7. Misurino

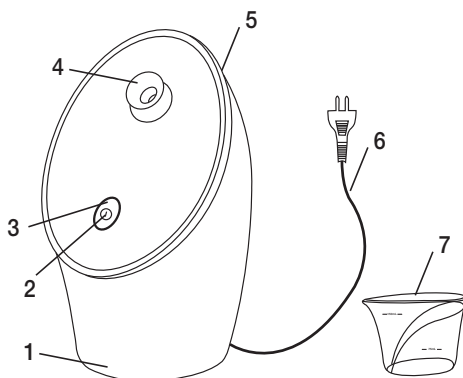

## 6. Messa in funzione

<ul style="list-style-type: none"> <li>• Appoggiare l'apparecchio su una superficie piana, stabile e resistente all'acqua o su un tavolo. Non tenere l'apparecchio in mano mentre è in esercizio.</li> </ul>	
<p><b>⚠ Attenzione</b></p> <ul style="list-style-type: none"> <li>• Utilizzare l'apparecchio esclusivamente con acqua distillata. Non utilizzare acqua di rubinetto per evitare depositi di calcare che compromettono la funzionalità e la durata dell'apparecchio. Non utilizzare oli, erbe o altri aromi <u>invece</u> dell'acqua.</li> <li>• Riempire il misurino in dotazione con acqua distillata.</li> </ul>	<p style="text-align: center;"><b>Acqua distillata</b></p>
<ul style="list-style-type: none"> <li>• Rimuovere il serbatoio dell'acqua e aprire il tappo a vite.</li> </ul>	
<ul style="list-style-type: none"> <li>• Versare l'acqua distillata lentamente con l'aiuto del misurino nell'apertura del serbatoio dell'acqua almeno fino al livello "min" e massimo fino al livello "max". La quantità di acqua al livello massimo di riempimento è sufficiente per un trattamento di ca. 15 minuti. Chiudere il serbatoio dell'acqua con il tappo a vite.</li> </ul>	

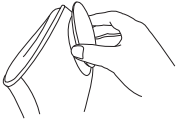
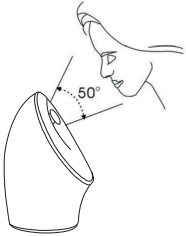
<ul style="list-style-type: none"> <li>• Inserire nuovamente il serbatoio dell'acqua nell'apparecchio finché non scatta in posizione.</li> </ul>	
<ul style="list-style-type: none"> <li>• Regolare l'angolazione dell'ugello all'altezza desiderata.</li> </ul> <p><b>⚠ Attenzione</b> Non regolare l'ugello durante il funzionamento. Si corre il rischio di scottarsi le dita.</p>	
<ul style="list-style-type: none"> <li>• Prima del trattamento, pulire il viso con un panno umido.</li> </ul>	

## 7. Utilizzo

Non utilizzare la sauna per il viso agli ioni per più di 15 minuti al giorno. Si consigliano 2 o 3 trattamenti alla settimana.

Una volta conclusi i preparativi descritti al "Capitolo 6. Messa in funzione", è possibile procedere all'utilizzo.

Per iniziare a utilizzare l'apparecchio, procedere come segue:

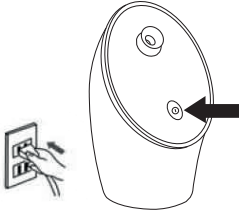
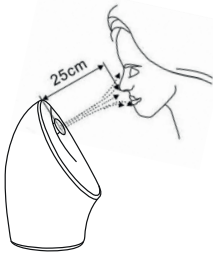
<ul style="list-style-type: none"> <li>• Infilare la spina nella presa e premere il pulsante ON/OFF. La spia di controllo si accende in blu e la funzione a ioni viene attivata. L'apparecchio inizia a scaldare l'acqua distillata. Dopo ca. 30 secondi il vapore inizia a fuoriuscire dall'ugello. Dopo ca. 1 minuto la potenza del vapore è sufficiente per iniziare il trattamento.</li> <li>• Se si preme di nuovo il pulsante ON/OFF, la spia di controllo diventa rossa e la funzione a ioni viene disattivata.</li> </ul>	
<ul style="list-style-type: none"> <li>• Avvicinare lentamente il viso al getto di vapore in modo che copra tutto il viso e che l'effetto del vapore sia piacevole e non troppo caldo. Se si percepisce un calore eccessivo sul viso, allontanarsi per evitare ustioni.</li> </ul> <p><b>⚠ Pericolo</b> Prestare attenzione a mantenere una distanza di almeno 25 cm dall'ugello. In caso contrario si corre il rischio di arrossamenti e ustioni.</p>	

Quando l'acqua è esaurita o dopo 15 minuti, l'apparecchio si spegne automaticamente.

- Estrarre ora la spina dalla presa di corrente.
- Lavare il viso con acqua fredda dopo il trattamento. Applicare una crema o una maschera. I pori dilatati consentono ai principi attivi di penetrare in profondità.
- Lasciare raffreddare l'apparecchio per 10 minuti. Poi procedere alla pulizia come descritto al capitolo "8. Pulizia".

## 8. Pulizia e cura

Accertarsi di staccare la spina prima della pulizia.

- Svuotare e pulire il serbatoio dell'acqua dopo ogni utilizzo ed eliminare grasso e altri residui.
- Il serbatoio dell'acqua è lavabile in lavastoviglie quando necessario.
- Dopo la pulizia inserire nuovamente il serbatoio dell'acqua nell'apparecchio.
- Pulire l'ugello e l'apparecchio di base con un panno morbido leggermente umido e asciugare.

## 9. Smaltimento

Per motivi ecologici, l'apparecchio non deve essere smaltito tra i normali rifiuti quando viene buttato via. Lo smaltimento deve essere effettuato negli appositi centri di raccolta. Smaltire l'apparecchio secondo la direttiva europea sui rifiuti di apparecchiature elettriche ed elettroniche (RAEE). Per eventuali chiarimenti, rivolgersi alle autorità comunali competenti per lo smaltimento.



## 10. Dati tecnici

Alimentazione	220-240 V~, 50/60 Hz, 260 W
---------------	-----------------------------

## 11. Garanzia / Assistenza

Beurer GmbH, Söflinger Strasse 218, D-89077 Ulm (di seguito denominata "Beurer") offre una garanzia per questo prodotto, nel rispetto delle seguenti condizioni e nella misura descritta di seguito.

**Le seguenti condizioni di garanzia lasciano invariati gli obblighi di garanzia di legge del venditore stabiliti nel contratto di acquisto con l'acquirente.**

**La garanzia si applica inoltre fatte salve le prescrizioni di legge obbligatorie in materia di responsabilità.**

Beurer garantisce la perfetta funzionalità e la completezza di questo prodotto.

La garanzia mondiale è di 3 anni a partire dall'acquisto del prodotto nuovo, non usato, da parte dell'acquirente.

Questa garanzia copre solo i prodotti che l'acquirente ha acquistato come consumatore e che utilizza esclusivamente a scopo personale, in ambito domestico.

Vale il diritto tedesco.

Nel caso in cui il prodotto, durante il periodo di garanzia, si dimostrasse incompleto o presentasse difetti di funzionamento in linea con le seguenti disposizioni, Beurer provvederà a sostituire o riparare gratuitamente il prodotto in base alle presenti condizioni di garanzia.

**Per segnalare un caso di garanzia, l'acquirente deve rivolgersi innanzitutto al proprio rivenditore locale: vedere l'elenco "Service International" in cui sono riportati gli indirizzi dei centri di assistenza.**

L'acquirente riceverà quindi informazioni più dettagliate sulla gestione del caso di garanzia, ad esempio dove deve inviare il prodotto e quali documenti sono necessari.

L'attivazione della garanzia viene presa in considerazione solo se l'acquirente può presentare

- una copia della fattura/prova d'acquisto e
- il prodotto originale

a Beurer o a un partner Beurer autorizzato.

Sono espressamente esclusi dalla presente garanzia

- l'usura dovuta al normale utilizzo o al consumo del prodotto;
- gli accessori forniti assieme a questo prodotto che, in caso di utilizzo conforme, si consumano o si esauriscono (ad es. batterie, batterie ricaricabili, manicotti, guarnizioni, elettrodi, lampadine, accessori e accessori per inalatore);
- i prodotti che sono stati utilizzati, puliti, conservati o sottoposti a manutenzione in modo improprio e/o senza rispettare le disposizioni riportate nelle istruzioni per l'uso, nonché i prodotti che sono stati aperti, riparati o smontati e rimontati dall'acquirente o da un centro di assistenza non autorizzato da Beurer;
- i danni occorsi nel trasporto dal produttore al cliente o tra il centro di assistenza e il cliente;
- i prodotti acquistati come articoli di seconda scelta o usati;
- i danni conseguenti che dipendono da un difetto del prodotto (in questo caso possono tuttavia esistere diritti derivanti dalla responsabilità per i prodotti o da altre disposizioni di legge obbligatorie in materia di responsabilità).

Le riparazioni o la sostituzione completa non prolungano in alcun caso il periodo di garanzia.



**Bu kullanım kılavuzunu dikkatle okuyun, ileride gerekebileceği için saklayın, diğer kullanıcıların erişebilmesini sağlayın ve içindeki yönergelere uyun.**

## ⚠ UYARI

- Cihaz ticari kullanım için değil, yalnızca evde/kişisel amaçlarla kullanılmak üzere tasarlanmıştır.
- Bu cihaz, 8 yaş ve üzeri çocuklar ve fiziksel, algısal ve akli becerileri kısıtlı veya tecrübesi ve bilgisi yetersiz olan kişiler tarafından ancak gözetim altında veya cihazın emniyetli kullanımı hakkında bilgilendirilmiş olmaları ve cihazın kullanımı sonucu ortaya çıkabilecek tehlikelerin bilincinde olmaları koşuluyla kullanılabilir.
- Çocuklar cihazla oynamamalıdır.
- Temizlik ve kullanıcı bakımı, gözetim altında olmadıkları sürece çocuklar tarafından yapılmamalıdır.
- Bu cihazın elektrik bağlantı kablosu hasar gördüğünde bertaraf edilmelidir. Çıkarılmıyorsa, cihaz bertaraf edilmelidir.
- Cihazın içini kesinlikle açmayın veya onarmaya çalışmayın, aksi halde kusursuz çalışması garanti edilemez. Bu husus dikkate alınmadığı takdirde garanti geçerliliğini yitirir.

## Sayın müşterimiz,

Ürünlerimizden birini seçtiğiniz için teşekkür ederiz. Isı, ağırlık, kan basıncı, vücut sıcaklığı, nabız, yumuşak terapi, masaj, güzellik, hava ve bebek alanlarına yönelik yüksek kaliteli ve titizlikle test edilmiş ürünlerimiz, dünyanın her tarafında tercih edilmektedir.

Yeni cihazınızı iyi günlerde kullanmanızı dileriz.

Beurer Ekibiniz

## Ürün Özellikleri

FC 72 iyonlu yüz saunası uygulaması yüzünüzün güzellik bakımı için ideal koşulları yaratır. Yüzünüz derinlemesine temizlik, yüz maskesi vs. gibi diğer işlemler için en iyi şekilde hazırlanır.

Güzellik salonları yüz uygulamalarına sıklıkla buhar uygulamasıyla başlar. Canlandırıcı buhar ciltteki kan akışını hızlandırır, gözenekler açılır ve kirler daha iyi temizlenebilir.

Bu sayede her türlü yüz bakımı için mükemmel başlangıç koşullarını oluşturursunuz. Bakım ürünleri açılan gözeneklerden cilde derinlemesine nüfuz ederek en iyi şekilde etki ederler.

FC 72 yüz saunası ayrıca entegre iyon jeneratörüne sahiptir. Bu, dışarı püskürtülen su moleküllerinin ayrıca iyonlarla zenginleştirilmesini ve buharın daha da ince olmasını sağlar. Bu sayede iyonlar yüzünüzde daha derinlemesine hidrasyon sağlar, üst cildinizin daha yumuşak olmasını ve cilt dokusunun iyileştirilmesini sağlar.

## İçindekiler

1. Teslimat kapsamı.....	38	7. Kullanım .....	41
2. İşaretlerin açıklaması .....	38	8. Temizlik ve bakım.....	42
3. Amacına uygun kullanım .....	38	9. Bertaraf etme .....	42
4. Uyarılar ve güvenlik bilgileri.....	39	10. Teknik veriler.....	42
5. Cihaz açıklaması .....	40	11. Garanti / Servi .....	42
6. İlk çalıştırma .....	40		

## 1. Teslimat kapsamı

Teslimat kapsamını kontrol ederek karton ambalajın dıştan hasar görmemiş ve içeriğin eksiksiz olduğundan emin olun. Cihazı kullanmadan önce, cihazda ve aksesuarlarında görünür hasarlar olmadığından ve tüm ambalaj malzemelerinin çıkarıldığından emin olun. Şüpheli durumlarda kullanmayın ve satıcınıza veya belirtilen müşteri hizmetleri adresine başvurun.

1x FC 72 İyonlu yüz saunası

1x Ölçü kabı

1x Kullanım kılavuzu

## 2. İşaretlerin açıklaması

Cihazın üzerinde, kullanım kılavuzunda, ambalajında ve model etiketinde aşağıdaki simgeler kullanılmıştır:

	<b>Uyarı</b> Yaralanma tehlikelerine veya sağlığınızla ilgili tehlikelere yönelik uyarı		Üretici
	<b>Dikkat</b> Cihazdaki ve aksesuarlarındaki olası hasarlara yönelik güvenlik uyarısı		<b>Ürün bilgisi</b> Önemli bilgilere yönelik uyarı
	<b>Tehlike</b> Cihaz su yakınlarında ya da suda (ör. lavabo, duş, küvet) kullanılmamalıdır. Elektrik çarpması tehlikesi!		Ürünler, AEB'nin belirlediği teknik kuralların gerektirdiği şartlara kesin bir şekilde uymaktadır.
	Talimatı okuyun		Ambalaj çevreye zarar vermeyecek şekilde bertaraf edilmektedir
	<b>Koruma sınıfı II'ye ait cihaz</b> Cihaz iki kat koruyucu kaplamaya sahiptir ve ayrıca koruma sınıfı 2'ye uyar		<b>CE işareti</b> Bu ürün gerekli Avrupa direktiflerinin ve ulusal direktiflerin gerekliliklerini karşılar.
	Elektrikli ve elektronik atık cihazlarla ilgili AB direktifine (WEEE - Waste Electrical and Electronic Equipment) uygun şekilde bertaraf edilmektedir		

## 3. Amacına uygun kullanım

Bu cihaz yalnız insan yüzünde kullanılmak üzere tasarlanmıştır.

Cihazı hayvanlar üzerinde kullanmayın!

## 4. Uyarılar ve güvenlik bilgileri

### Kullanmadan önce dikkat edilecek önemli güvenlik uyarıları

#### Uyarı

- Cihaz sadece kullanım kılavuzunda açıklanan şekilde kullanılmak üzere tasarlanmıştır. Nizami olmayan ve dikkatsiz kullanımdan ötürü oluşacak hasarlardan üretici firma sorumlu değildir. Bu cihaz ticari kullanım ve tıbbi alanda kullanım için uygun değildir. Cihazı yalnızca özel kullanım amacıyla kullanın.
- Onarımlar yalnız yetkili servisler tarafından yapılabilir, çünkü onarım için özel aletler ve özel parçalar gerekmektedir. Aksi takdirde garanti talebi sona erer.
- Kalp hastalığınız, ciltte kızamıklık, enflamasyon, ödem, hassas yerler, diyabet, yara, yanık, egzama veya sedef hastalığınız varsa bu cihazı kullanmayın.
- Hamilelik sırasında veya sağlık sorunlarınız varken cihazı kullanmadan önce doktorunuza danışın.
- Çocuklar elektronik cihazlarla ilgili olarak ortaya çıkabilecek tehlikeleri fark edemezler. Cihazın çocuklar tarafından gözetimsiz olarak kullanılmamasını sağlayın.
- Her kullanımdan önce cihazın ve elektrik kablosunun zarar görmemiş olduğunu kontrol edin. Cihaz zarar görmüşse çalıştırmayın.
- Cihazı elektrik prizine takmadan önce yerel şebeke voltajının cihaz üzerinde belirtilen voltajla uyumlu olup olmadığını kontrol edin.
- Cihazı suya yakın bir yerde kullanmayın (örn. küvet, lavabo vs.)
- Cihazı yıkanırken, duş alırken veya uyurken kullanmayın.
- Cihazı suya veya başka sıvılara daldırmayın. Cihazı güvenli bir yerde muhafaza edin.
- Cihazı suya karşı dayanıksız yüzeyler üzerine koymayın!
- Cihazı ve elektrik kablosunu sıcak yüzeylerden uzak tutun.

### Kullanım sırasında dikkat edilecek önemli güvenlik uyarıları

#### Uyarı

- Kullanım sırasında bir arıza ortaya çıkarsa cihazı derhal kapatın ve elektrik kablosunu prizden çekin.
- Uygulama sırasında yüzünüzü memeye 25 cm'den daha fazla yaklaştırmayın, aksi halde sıcak buhar nedeniyle yanıklar oluşabilir. Uygulama sırasında gözlerinizi kapatın ve ısıya duyarlı bölgeleri koruyun.
- Cihazı 15 dakikadan daha uzun süre kullanmayın.
- Kullanım sırasında cihazı sallamayın. Aksi halde haşlanabilirsiniz veya cildinizi yakabilirsiniz.
- Ağrı veya rahatsızlık hissederseniz kullanımı durdurun ve doktorunuza danışın.
- Cihazı örtü, havlu vs. altında kullanmayın.
- Her kullanımdan önce boyun ve yüzünüzdeki ziynet eşyalarını çıkarın.
- Eğer cihaz yanlışlıkla suya düşerse derhal fişini prizden çekin. Yeniden kullanmadan önce cihazı vasıflı bir elektrikçiye kontrol ettirin.

### Kullandıktan sonra dikkat edilecek önemli güvenlik uyarıları

#### Dikkat

- Kullandıktan sonra cihazı kapatın ve fişini prizden çekin.
- Fişi asla kablosundan tutarak veya ıslak ellerle prizden çekmeyin.
- Yağ ve diğer artıkların birikmesini önlemek için cihazı kullandıktan sonra temizleyin. Bu işlem etkinin en iyi düzeyde olmasını garanti eder ve cihazın kullanım ömrünü uzatır.
- Tekrar kullanmaya başlamadan önce cihazın tamamen soğumasını bekleyin.
- Cihazlarımızın kullanımıyla ilgili hala sorularınız varsa, satıcınıza veya belirtilen müşteri hizmetleri adresine başvurun.

## 5. Cihaz açıklaması

1. Temel cihaz
2. Açma/kapama düğmesi
3. Su haznesi
4. Ayarlanabilir meme
5. Su haznesi ağzı
6. Fiş
7. Ölçü kabı

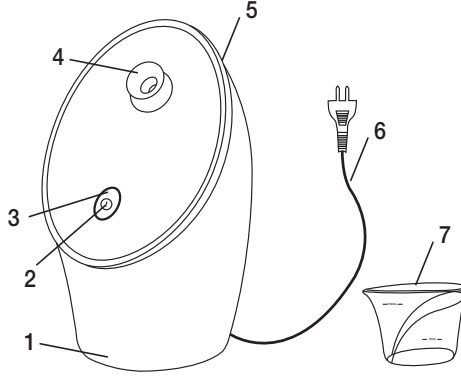

## 6. İlk çalıştırma

<ul style="list-style-type: none"><li>• Cihazı yalnızca düzgün, sağlam, düz ve sudan etkilenmeyen bir yüzey veya bir masa üzerine koyun. Cihazı işletim esnasında asla elinize almayın.</li></ul>	
<p><b>⚠ Dikkat</b></p> <ul style="list-style-type: none"><li>• Cihazı yalnız damıtılmış suyla çalıştırın! Çeşme suyu kullanmayın, aksi halde cihazda kireç tortusu oluşabilir ve cihazın işlevi ve kullanım ömrü bundan olumsuz etkilenir. Su <u>yerine</u> yağ, bitki veya başka aroma verici kullanmayın.</li><li>• Cihazla birlikte verilen ölçü kabını damıtılmış suyla doldurun.</li></ul>	<p><b>Damıtılmış su</b></p>
<ul style="list-style-type: none"><li>• Hazneyi çıkarın ve vidalı kapağı açın.</li></ul>	
<ul style="list-style-type: none"><li>• Damıtık suyu ölçü kabı yardımıyla yavaşça ve dikkatlice, en az "min" işaretine ve en fazla "max" işaretine kadar su haznesine doldurun. Maksimum dolum seviyesindeki su miktarı yakl. 15 dakikalık uygulama için yeterlidir. Su haznesini vidalı kapakla yeniden güvenli şekilde kapatın.</li></ul>	

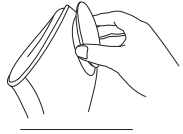
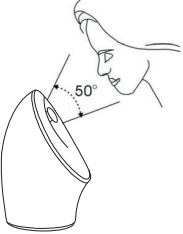

<ul style="list-style-type: none"> <li>• Su haznesini, duyuylabilir Őekilde yerine oturacak Őekilde yeniden cihaza yerleŐtirin.</li> </ul>	
<ul style="list-style-type: none"> <li>• Memenin aŐısını istediĐiniz yuŐseklilĐe gure ayarlayın.</li> </ul> <p><b>! Dikkat</b> Memeyi cihaz ŐalıŐırken ayarlamayın! Aksi halde parmaklarınız yanabilir.</p>	
<ul style="list-style-type: none"> <li>• Uygulamadan 6nce yuŐnuzu nemli bir bezle temizleyin.</li> </ul>	

## 7. Kullanım

İyonlu yuŐ saunasını günde 15 dakikadan daha fazla kullanmayın. Haftada 2 ilâ 3 kez kullanımı 6nerilir.

“B6l6m 6. ŐalıŐtırma” altında tanımlanan hazırlıkları tamamladıktan sonra uygulamaya baŐlayabilirsiniz.

Uygulamaya baŐlamak iŐin aŐaĐıdaki iŐlemleri yapın:

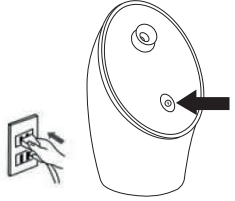
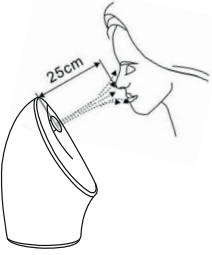
<ul style="list-style-type: none"> <li>• Cihazın fiŐini prize takın ve AŐma/Kapama d6Đmesine basın. Kontrol lambası mavi renkte yanmaya baŐlar ve iyon fonksiyonu devreye girer. Cihaz artılmıŐ suyu ısıtmaya baŐlar. YaklaŐık 30 saniyeden sonra ilk buhar memeden Őıkar. YaklaŐık 1 dakikadır sonra buhar yeterince g6Đl6d6r ve uygulamaya baŐlayabilirsiniz.</li> <li>• AŐMA/KAPATMA tuŐuna bir kez daha basıldıĐında kontrol lambası kırmızı renkte yanar ve iyon fonksiyonu devre dıŐı bırakılır.</li> </ul>	
<ul style="list-style-type: none"> <li>• YuŐnuzu yavaŐŐa, buhar yuŐnuz6n tamamını kaplayacak Őekilde ve buharı rahat ve Őok sıcak bulmayacaĐınız Őekilde cihazdan Őıkan buhara yaklaŐtırın. Buhar etkisinin fazla sıcak olduĐunu d6Ő6n6rseniz, yanık oluŐmasından kaŐınmak iŐin mesafeyi artırın.</li> </ul> <p><b>! Uyarı</b> YuŐnuz6n memeye 25 cm'den daha fazla yaklaŐmamasına dikkat edin. Aksi halde yuŐnuzde kızamıklıklar ve yanıklar oluŐabilir.</p>	

Cihaz iŐinde su kalmadıĐında ya da 15 dakika sonra cihaz otomatik olarak kapanır.

- Őimdi fiŐi prizden Őekin.
- Uygulamadan sonra yuŐnuzu soĐuk suyla yıkayın. Őimdi cilt kremi veya cilt maskesi uygulayın. AŐılan g6zenekler etken maddelerin derinlemesine cildinize n6fuz etmesini saĐlar.
- Cihazı 10 dakika soĐumaya bırakın. Ardından “8. Temizleme” b6l6m6nde tanımlandıĐı gibi cihazı temizlemeye baŐlayın.

## 8. Temizlik ve bakım

Temizlemeden önce cihazın fişini prizden çıkardığınızdan emin olun.

- Her kullanımdan sonra su haznesini boşaltıp temizleyin ve içindeki yağ ve diğer artıkları temizleyin.
- Su haznesi bulaşık makinesinde yıkanmaya uygundur ve gerek duyulduğunda bulaşık makinesinde yıkanabilir.
- Temizledikten sonra su haznesini yeniden cihaza yerleştirin.
- Memeyi ve temel cihazı yumuşak, hafif nemli bir bezle temizleyin ve ardından kurulayın.

## 9. Bertaraf etme

Çevreyi korumak için, kullanım ömrü dolan cihazı evsel atıklarla beraber elden çıkarmayın. Cihaz, ülkenizdeki uygun atık toplama merkezleri üzerinden bertaraf edilebilir. Cihazı hurda elektrikli ve elektronik eşya direktifine – WEEE (Waste Electrical and Electronic Equipment) uygun olarak bertaraf edin. Bertaraf etme ile ilgili sorularınızı, ilgili yerel makamlara iletebilirsiniz.



## 10. Teknik veriler

Güç kaynağı	220-240 V~, 50/60 Hz, 260 W
-------------	-----------------------------

## 11. Garanti / Servis

Beurer GmbH, Söflinger Straße 218, D-89077 Ulm (aşağıda "Beurer" olarak anılacaktır) bu ürün için aşağıdaki koşullar çerçevesinde ve aşağıda açıklanan kapsamda bir garanti sunmaktadır.

**Aşağıdaki garanti koşulları, satıcının müşteri ile yaptığı satış sözleşmesinden doğan yasal garanti yükümlülüklerini etkilemez.**

**Garanti, yasalarla zorunlu kılınan sorumlulukların kapsamında herhangi bir kısıtlamaya neden olmaksızın geçerlidir.**

Beurer, bu ürünün kusursuz bir şekilde çalıştığını ve eksiksiz olduğunu garanti eder.

Yeni ve kullanılmamış bir ürünün müşteri tarafından satın alınmasıyla başlayan ve dünya genelinde geçerli olan garanti süresi 3 yıldır.

Bu garanti sadece tüketici olarak müşteri tarafından satın alınan ve bireysel amaçlarla sadece evde kullanılan ürünler için geçerlidir.

Alman yasaları geçerlidir.

Bu ürünün garanti süresi içinde aşağıda belirtilen hükümler uyarınca eksiksiz olmadığı veya çalışma açısından kusurlu olduğu saptanırsa, Beurer bu garanti koşulları kapsamında ücretsiz bir ikame ürün teslimatı veya onarım gerçekleştirmeyle yükümlüdür.

**Müşteri bir garanti talebinde bulunmak istediğinde önce yerel satıcıya başvuracaktır: Servis adreslerinin olduğu ekteki "Uluslararası Servis" listesini inceleyin.**

Bu durumda müşteriye, garanti işlemlerinin yürütülmesiyle ilgili olarak örneğin ürünün nereye gönderileceği ve hangi belgelerin gerekli olduğu gibi ayrıntılı bilgiler verilecektir.

Garanti talebi ancak müşterinin

- faturanın/satın alma belgesinin bir kopyasını ve

- orijinal ürünü

yetkili bir Beurer iş ortağına sunabilmesi halinde işleme konabilir.

Aşağıdaki durumlar kesinlikle bu garanti kapsamının dışındadır:

- Ürünün normal kullanımından veya tüketiminden kaynaklanan aşınmalar ve yıpranmalar;
- Bu ürün ile birlikte teslim edilen ve usulüne uygun kullanıldığında da yıpranabilecek veya tükenilecek aksesuar parçaları (örneğin piller, şarj edilebilir piller, manşetler, contalar, elektrotlar, aydınlatma malzemeleri, başlıklar ve nebulizatör aksesuarları);
- Kullanım kılavuzundaki bilgiler dikkate alınmadan ve/veya usulüne uygun olmayan bir şekilde kullanılan, temizlenen, depolanan veya bakımı yapılan ürünler ve Beurer tarafından yetkilendirilmemiş bir servis merkezi veya müşterinin kendisi tarafından açılan, onarılan veya üzerinde değişiklik yapılan ürünler;
- Ürünün üreticiden müşteriye nakliyesi sırasında oluşan hasarlar;
- İkinci kalite ürün veya kullanılmış ürün olarak satın alınan ürünler;
- Bu üründeki bir kusurdan kaynaklanan müteakip hasarlar (ancak bu durumda ürün sorumluluğu veya yasal zorunlu sorumluluk hükümleri uyarınca tüketici hakları olabilir).

Onarım veya komple değişim garanti süresini hiçbir şekilde uzatmaz.



Внимательно прочтите эту инструкцию по применению, сохраните ее для последующего использования, храните в доступном для других пользователей месте и следуйте ее указаниям.

### Предостережение

- Прибор предназначен для домашнего/частного пользования, использование прибора в коммерческих целях запрещено.
- Данный прибор может использоваться детьми старше 8 лет, а также лицами с ограниченными физическими, сенсорными или умственными способностями в том случае, если они находятся под присмотром взрослых или проинструктированы о безопасном применении прибора и возможных опасностях.
- Не позволяйте детям играть с прибором.
- Очистка и техническое обслуживание детьми допускается только под присмотром взрослых.
- Если провод сетевого питания прибора поврежден, его необходимо заменить. Если же он несъемный, то необходимо утилизировать сам прибор. Сам провод и работа по его замене платная услуга.
- Ни в коем случае не открывайте прибор и не ремонтируйте его самостоятельно, поскольку надежность его работы в этом случае не гарантируется. Несоблюдение этих требований ведет к потере гарантии.

### Уважаемый покупатель!

Благодарим Вас за выбор продукции нашей компании. Мы производим современные, тщательно протестированные высококачественные изделия для обогрева тела, измерения массы, кровяного давления, температуры тела, пульса, легкой терапии, массажа, косметических процедур, ухода за детьми и очистки воздуха.

С наилучшими пожеланиями,  
Ваша команда Beurer

### Для ознакомления

Сауна для лица с ионизацией FC 72 обеспечивает идеальный уход за лицом. Кожа Вашего лица проходит оптимальную подготовку к дальнейшим процедурам, например, глубокой очистке, маскам и т. д. Процедура ухода за кожей лица в салонах красоты обычно начинается с ее обработки паром. Активный пар стимулирует кровоснабжение клеток кожи, поры открываются, и кожа легче подвергается очищению.

Тем самым создается идеальная основа для проведения любой процедуры ухода за кожей лица. Средства по уходу за кожей лица проникают через открытые поры глубоко в кожу и оказывают оптимальное воздействие. Кроме того, сауна для лица с ионизацией FC 72 оснащена встроенным генератором ионов. Он обеспечивает дополнительное обогащение распыляемых молекул воды ионами и смягчает пар. Благодаря этому ионы способствуют еще более глубокому увлажнению кожи лица, смягчению эпидермиса и улучшению структуры кожной ткани.

## Содержание

1. Комплект поставки.....	45	6. Подготовка к работе .....	47
2. Пояснения к символам .....	45	7. Применение .....	48
3. Использование по назначению .....	46	8. Очистка и уход .....	49
4. Предостережения и указания по технике безопасности.....	46	9. Утилизация.....	49
5. Описание прибора .....	47	10. Технические данные.....	49
		11. Гарантия/Сервисное Обслуживание.....	49

## 1. Комплект поставки

Проверьте комплектность поставки и убедитесь, что на картонной упаковке нет внешних повреждений. Перед использованием убедитесь, что прибор и его принадлежности не имеют видимых повреждений, и удалите все упаковочные материалы. При наличии сомнений не используйте прибор и обратитесь к продавцу или в сервисную службу по указанному адресу.

1x Сауна для лица с ионизацией FC 72

1x Мерный стаканчик

1x Инструкция по применению

## 2. Пояснения к символам

На приборе, в инструкции по применению, на упаковке и фирменной табличке прибора используются следующие символы.

	<b>Предупреждение</b> Предупреждает об опасности травмирования или ущерба для здоровья		Изготовитель
	<b>Внимание</b> Указывает на возможные повреждения прибора/ принадлежностей		<b>Информация об изделии</b> Обращает внимание на важную информацию
	<b>Опасность</b> Прибор не должен использоваться вблизи воды или в воде (например, в раковине, душе, ванне) — опасность удара током!		Продукция прошла подтверждение соответствия требованиям технических регламентов ЕАЭС.
	Прочтите инструкцию		Утилизируйте упаковку в соответствии с предписаниями по охране окружающей среды
	<b>Прибор класса защиты II</b> Прибор имеет двойную защитную изоляцию и соответствует классу защиты 2		<b>Знак CE</b> Это изделие соответствует требованиям действующих европейских и национальных директив.
	Утилизация прибора в соответствии с директивой ЕС по отходам электрического и электронного оборудования — WEEE (Waste Electrical and Electronic Equipment)		

### 3. Использование по назначению

Данный прибор предназначен исключительно для применения на лице человека.  
Не используйте прибор на животных!

### 4. Предостережения и указания по технике безопасности

#### Важные указания по технике безопасности перед применением

##### Предостережение

- Прибор должен использоваться только в целях, описываемых в данной инструкции по применению. Производитель не несет ответственности за ущерб, причиненный вследствие использования прибора не по назначению или халатного обращения с ним. Данный прибор не предназначен для промышленного использования и применения в медицинской сфере. Используйте его исключительно в частном порядке в домашних условиях.
- Ремонт должен производиться только в авторизованных сервисных центрах, так как при этом может быть необходимо использование специальных инструментов или деталей.
- В противном случае гарантия теряет свою силу.
- Откажитесь от использования прибора, если Вы страдаете заболеваниями сердца, покраснением кожных покровов, воспалениями, опухольями, повышенной чувствительностью отдельных участков кожи, диабетом, экземой, псориазом, а также если на Вашей коже имеются раны или ожоги.
- В случае беременности или проблем со здоровьем проконсультируйтесь с Вашим врачом перед использованием прибора.
- Дети не осознают опасность, связанную с использованием электроприборов. Поэтому никогда не позволяйте детям пользоваться электроприборами без должного присмотра.
- Перед каждым применением проверяйте прибор и сетевой кабель на наличие повреждений. Не включайте прибор в случае их обнаружения.
- Перед подключением прибора к электросети убедитесь в том, что местное сетевое напряжение совпадает с напряжением, указанным на приборе.
- Не используйте прибор в непосредственной близости от воды (например, в ванне, умывальной раковине и т. д.).
- Не используйте прибор во время мытья в ванне, приема душа или сна.
- Не погружайте прибор в воду или другие жидкости. Храните прибор в безопасном месте.
- Не устанавливайте прибор на поверхностях, чувствительных к воздействию влаги!
- Держите прибор и сетевой кабель вдали от горячих поверхностей.

#### Важные указания по технике безопасности во время применения

##### Предостережение

- При возникновении неполадок во время использования прибора немедленно отключите его и извлеките сетевой штекер из розетки.
- При использовании прибора соблюдайте расстояние от лица до распылителя не менее 25 см, иначе горячий пар может вызвать ожоги. Во время использования закрывайте глаза и защищайте участки кожи, чувствительные к высоким температурам.
- Время использования прибора не должно превышать 15 минут.
- Не встраивайте работающий прибор. Вы можете ошпариться или обжечься.
- При возникновении болей или недомогания прекратите использование прибора и обратитесь к врачу.
- Не используйте прибор под одеялом, полотенцем и т. д.
- Перед каждым применением снимайте украшения с лица и шеи.
- При падении прибора в воду немедленно извлеките сетевой штекер из розетки. Перед дальнейшим использованием прибор должен проверить квалифицированный электрик.

## Важные указания по технике безопасности после применения

### **Внимание!**



- После использования выключите прибор и извлеките сетевой штекер из розетки.
- При извлечении сетевого штекера из розетки ни в коем случае не тяните за кабель. Запрещается прикасаться к штекеру мокрыми руками.
- После использования очистите прибор для предотвращения скапливания жира и других остатков. Это обеспечивает оптимальную работу прибора и продлевает его срок службы.
- Перед повторным вводом в эксплуатацию дайте прибору полностью остыть.
- Если у Вас остались вопросы по применению наших приборов, обратитесь к торговому представителю или в сервисную службу.

## 5. Описание прибора

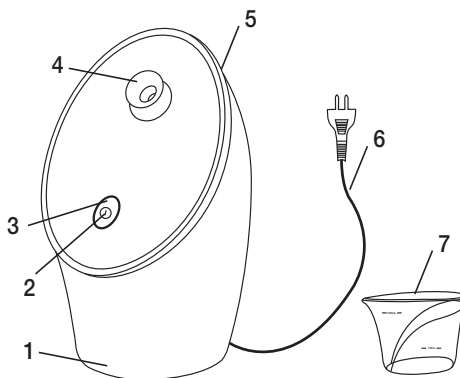
1. Основной блок
2. Кнопка ВКЛ./ВЫКЛ.
3. Контрольная лампочка
4. Регулируемый распылитель
5. Резервуар для воды
6. Сетевой штекер
7. Мерный стаканчик

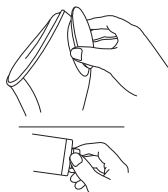

## 6. Подготовка к работе

<ul style="list-style-type: none"><li>• Поставьте прибор на плоскую, прочную и ровную поверхность, нечувствительную к воздействию влаги, или на стол. Категорически запрещается держать прибор в руке во время использования.</li></ul>	
<p> <b>Внимание!</b></p> <ul style="list-style-type: none"><li>• Наполняйте прибор только дистиллированной водой! Не используйте водопроводную воду, так как она может привести к образованию известковых отложений и тем самым снизить функциональность и уменьшить срок службы прибора. Не используйте масла, травы или другие ароматические вещества <u>вместо</u> воды.</li><li>• Наполните мерный стаканчик, входящий в комплект поставки, дистиллированной водой.</li></ul>	<p><b>Дистиллированная вода</b></p> 
<ul style="list-style-type: none"><li>• Выньте резервуар и откройте навинчивающуюся крышку.</li></ul>	

<ul style="list-style-type: none"> <li>С помощью мерного стаканчика медленно и осторожно залейте дистиллированную воду в резервуар для воды. При этом уровень воды обязательно должен достигать отметки «мин.», но не должен превышать отметки «макс.». Количество воды при максимальном уровне заполнения хватает на одну процедуру продолжительностью около 15 минут. Вновь надежно закройте навинчивающуюся крышку резервуара.</li> </ul>	
<ul style="list-style-type: none"> <li>Вновь установите резервуар для воды в прибор так, чтобы он зафиксировался со щелчком.</li> </ul>	
<ul style="list-style-type: none"> <li>Отрегулируйте угол распылителя в соответствии с желаемой высотой.</li> </ul> <p><b>⚠ Внимание!</b> Не регулируйте положение распылителя во время работы прибора! Вы можете обжечь пальцы.</p>	
<ul style="list-style-type: none"> <li>Перед применением прибора очистите лицо влажной салфеткой.</li> </ul>	

## 7. Применение

Используйте сауну для лица с ионизацией не больше 15 минут в день. Рекомендуется использовать ее 2–3 раза в неделю.

После того как Вы выполнили все необходимые приготовления, описанные в главе 6 «Подготовка к работе», Вы можете приступить к использованию прибора.

Для этого выполните следующие действия:

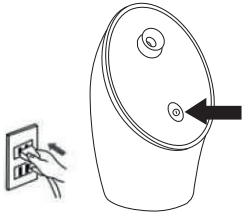
<ul style="list-style-type: none"> <li>Вставьте сетевой штекер в розетку и нажмите кнопку ВКЛ./ВЫКЛ. Контрольная лампа загорается синим светом. Функция ионизации запущена. Прибор начинает нагревать дистиллированную воду. Примерно через 30 секунд из распылителя начинает выделяться пар. Спустя примерно 1 минуту выделение пара усилится в достаточной мере, после чего Вы можете приступить к процедуре.</li> <li>После повторного нажатия кнопки ВКЛ./ВЫКЛ. контрольная лампа загорается красным светом. Функция ионизации отключается.</li> </ul>	
--	--



- Медленно приблизьте лицо к струе пара: пар должен покрывать всю поверхность лица и вызывать приятное ощущение без перегрева. Если пар кажется Вам слишком горячим, увеличьте расстояние между лицом и прибором для предотвращения ожогов.

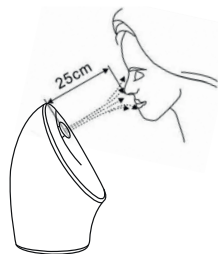

**⚠ Предостережение**

Следите за тем, чтобы расстояние между распылителем и лицом было не меньше 25 см. В противном случае существует опасность возникновения покраснений или ожогов кожи лица.

Если в приборе нет воды или он не используется в течение 15 минут, произойдет автоматическое отключение.

- Теперь извлеките сетевой штекер из розетки.
- После использования прибора умойтесь холодной водой. Теперь Вы можете нанести крем или маску для лица. Действующие вещества глубоко проникают в кожу через открытые поры.
- Дайте прибору остыть в течение 10 минут. Затем очистите прибор, как описано в главе 8 «Очистка».

## 8. Очистка и уход

Убедитесь в том, что перед очисткой Вы извлекли сетевой штекер из розетки.

- После каждого применения сливайте воду из резервуара и очищайте его от жира и других остатков.
- При необходимости резервуар для воды можно мыть в посудомоечной машине.
- После очистки снова вставьте резервуар для воды в прибор.
- Очистите распылитель и основной блок мягкой, слегка влажной салфеткой и вытрите их насухо.

## 9. Утилизация

В интересах охраны окружающей среды категорически запрещается выбрасывать прибор по завершении срока его службы вместе с бытовыми отходами. Утилизация должна производиться через соответствующие пункты сбора в Вашей стране.



Прибор следует утилизировать согласно Директиве ЕС по отходам электрического и электронного оборудования – WEEE (Waste Electrical and Electronic Equipment). В случае вопросов обращайтесь в местную коммунальную службу, ответственную за утилизацию отходов.

## 10. Технические данные

Электропитание	220-240 V~, 50/60 Hz, 260 W
----------------	-----------------------------

## 11. Гарантия/Сервисное Обслуживание

Более подробная информация по гарантии/сервису находится в гарантийном/сервисном талоне, который входит в комплект поставки.



Należy dokładnie przeczytać niniejszą instrukcję obsługi, zachować ją i przechowywać w miejscu dostępnym dla innych użytkowników oraz przestrzegać podanych w niej wskazówek.

## **⚠ OSTRZEŻENIE**

- Urządzenie jest przeznaczone do eksploatacji tylko w strefie domowej/prywatnej, a nie do celów komercyjnych.
- Urządzenie może być obsługiwane przez dzieci od 8 roku życia oraz osoby z ograniczoną sprawnością fizyczną, ruchową i umysłową lub brakiem doświadczenia i wiedzy tylko wtedy, gdy znajdują się one pod nadzorem lub otrzymały instrukcje w jaki sposób bezpiecznie korzystać z urządzenia i są świadome zagrożeń wynikłych z jego użytkowania.
- Dzieciom nie wolno bawić się urządzeniem.
- Czyszczenie i konserwacja urządzenia nie mogą być przeprowadzane przez dzieci, chyba że znajdują się one pod opieką osoby dorosłej.
- Jeśli kabel zasilający urządzenia ulegnie uszkodzeniu, należy go zutylizować. Jeśli nie ma możliwości wyjęcia kabla, należy zutylizować urządzenie.
- W żadnym wypadku nie wolno samodzielnie otwierać ani naprawiać urządzenia, gdyż może to zaburzyć jego prawidłowe działanie. Nieprzestrzeżenie skutkuje utratą gwarancji.

## **Szanowni Państwo,**

cieszymy się, że zdecydowali się Państwo na zakup naszego produktu. Firma Beurer oferuje dokładnie przetestowane, wysokiej jakości produkty przeznaczone do pomiaru wagi, ciśnienia krwi, temperatury ciała i tętna, a także przyrządy do nawilżania powietrza, łagodnej terapii, masażu i ogrzewania oraz urządzenia służące do pielęgnacji urody i ułatwiające opiekę nad dziećmi.

Z poważaniem  
Zespół Beurer

## **Zaznajomienie się z urządzeniem**

Po zastosowaniu jonowej sauny FC 72 twarz jest doskonale przygotowana do nałożenia kosmetyków. Skóra twarzy jest optymalnie przygotowana do dalszych zabiegów, takich jak np. oczyszczanie, maski na twarz itd.

W salonach piękności zabiegi na twarz często rozpoczynane są od parówki. Pobudzająca para poprawia ukrwienie skóry, pory się otwierają dzięki czemu można lepiej usunąć zanieczyszczenia. Jest to idealny podkład pod każdy rodzaj pielęgnacji twarzy. Przez otwarte pory produkty do pielęgnacji twarzy wnikają głęboko w skórę i optymalizują działanie.

Sauna do twarzy FC 72 posiada ponadto zintegrowany generator jonów. Wzbogaca on dodatkowo ułatwiające się cząsteczki wody jonami, przez co para staje się jeszcze bardziej delikatna. Jony powodują jeszcze głębsze nawilżenie twarzy, sprawiają że naskórek staje się bardziej miękki i poprawiają strukturę skóry.

## Spis treści

1. Zawartość opakowania .....	51	6. Uruchomienie .....	53
2. Objaśnienie symboli .....	51	7. Zastosowanie .....	54
3. Użytkowanie zgodne z przeznaczeniem .....	51	8. Czyszczenie i konserwacja .....	55
4. Ostrzeżenia i wskazówki dotyczące bezpieczeństwa .....	52	9. Utylizacja .....	55
5. Opis urządzenia .....	53	10. Dane techniczne .....	55
		11. Gwarancja / Serwis .....	55

## 1. Zawartość opakowania

Zestaw należy sprawdzić pod kątem zewnętrznych uszkodzeń kartonowego opakowania oraz kompletności zawartości. Przed użyciem upewnić się, że na urządzeniu ani na akcesoriach nie widać żadnych uszkodzeń, a wszystkie części opakowania zostały usunięte. W razie wątpliwości zaprzestać używania urządzenia i zwrócić się do sprzedawcy lub pod podany adres działu obsługi klienta.











1x Jonowa sauna do twarzy FC 72

1x Miarka

1x Instrukcja obsługi

## 2. Objaśnienie symboli

Na urządzeniu, w instrukcji obsługi, na opakowaniu i tabliczce znamionowej urządzenia zastosowano następujące symbole:

	<b>Ostrzeżenie</b> Wskazówka ostrzegająca przed niebezpieczeństwem odniesienia obrażeń lub zagrożenia zdrowia		Producent
	<b>Uwaga</b> Zasada bezpieczeństwa odnosząca się do ewentualnych uszkodzeń urządzenia/akcesoriów.		<b>Informacja o produkcie</b> Wskazówka z ważnymi informacjami.
	<b>Niebezpieczeństwo</b> Nie używać urządzenia w pobliżu wody lub w wodzie (np. umywalka, prysznic, wanna) – ryzyko porażenia prądem!		Produkty spełniają wymogi przepisów technicznych obowiązujących w Euroazjatyckiej Unii Gospodarczej.
	Należy przeczytać instrukcję		Opakowanie zutilizować w sposób przyjazny dla środowiska.
	<b>Urządzenie klasy ochronności II</b> Urządzenie ma podwójną izolację ochronną i spełnia wymogi klasy ochronności 2.		<b>Oznakowanie CE</b> Niniejszy produkt spełnia wymagania obowiązujących dyrektyw europejskich i krajowych.
	Utylizacja zgodnie z dyrektywą WE o zużytych urządzeniach elektrycznych i elektronicznych – WEEE (Waste Electrical and Electronic Equipment).		

## 3. Użytkowanie zgodne z przeznaczeniem

Urządzenie przeznaczone jest do użytku wyłącznie na twarzy człowieka.

Nie wolno używać urządzenia u zwierząt!

## 4. Ostrzeżenia i wskazówki dotyczące bezpieczeństwa

### Ważne wskazówki dotyczące bezpieczeństwa przed użyciem urządzenia



#### Ostrzeżenie

- Urządzenie jest przeznaczone wyłącznie do użycia w celu określonym w niniejszej instrukcji obsługi. Producent nie ponosi odpowiedzialności za szkody wynikłe z nieprawidłowego lub lekkomyślnego użytkowania. Urządzenie nie jest przeznaczone do użytku komercyjnego ani w branży medycznej. Urządzenie przeznaczone jest wyłącznie do prywatnego użytku domowego.
- Naprawy mogą być przeprowadzane wyłącznie przez autoryzowane punkty serwisowe, ponieważ wymagają one użycia specjalnych narzędzi lub części. W przeciwnym razie grozi utrata gwarancji.
- Nie wolno stosować urządzenia w przypadku występowania chorób serca, zaczerwienienia skóry, stanów zapalnych, obrzęków, cukrzycy, ran, poparzeń, egzemy, łuszczycy i w miejscach wrażliwych.
- W trakcie ciąży lub w przypadku problemów zdrowotnych przed użyciem urządzenia należy się skonsultować z lekarzem.
- Dzieci nie potrafią rozpoznać zagrożenia wynikającego z używania urządzeń elektrycznych. Dlatego należy zadbać o to, aby dzieci korzystały z urządzenia wyłącznie pod opieką dorosłych.
- Przed każdym użyciem należy sprawdzić, czy urządzenie i przewód sieciowy nie są uszkodzone. W razie uszkodzenia nie wolno uruchamiać urządzenia.
- Przed podłączeniem urządzenia do sieci należy sprawdzić, czy lokalne napięcie zasilające jest zgodne z napięciem oznaczonym na urządzeniu.
- Nie wolno używać urządzenia w pobliżu wody (np. wanny, umywalki itd.).
- Nie wolno używać urządzenia w trakcie kąpieli, brania prysznica lub snu.
- Urządzenia nie wolno wkładać do wody lub innych cieczy. Urządzenie należy przechowywać w bezpiecznym miejscu.
- Nie należy stawiać urządzenia na powierzchniach wrażliwych na działanie wody!
- Należy trzymać urządzenie i przewód sieciowy z dala od gorących powierzchni.

### Ważne zasady bezpieczeństwa w trakcie użytkowania



#### Ostrzeżenie

- Jeśli w trakcie użytkowania urządzenia wystąpi awaria, należy natychmiast wyłączyć urządzenie i wyciągnąć wtyczkę sieciową z gniazda.
- W trakcie użytkowania twarz powinna się znajdować w odległości co najmniej 25 cm od dyszy. W przeciwnym razie może dojść do poparzeń na skutek gorącej pary. Podczas użytkowania należy zamknąć oczy i chronić miejsca wrażliwe na wysokie temperatury.
- Nie używać urządzenia dłużej niż 15 minut.
- W trakcie użytkowania nie wolno potrząsać urządzeniem. Grozi to poparzeniem.
- Jeśli pojawią się bóle lub złe samopoczucie, należy przerwać zabieg i skonsultować się z lekarzem.
- Nie używać urządzenia pod przykryciem, ręcznikiem itd.
- Przed każdym zastosowaniem należy zdjąć biżuterię z szyi i twarzy.
- Jeśli urządzenie nieopatrznie wpadnie do wody, należy natychmiast wyjąć wtyczkę sieciową. Przed następnym użyciem urządzenie musi zostać sprawdzone przez wykwalifikowanego elektryka.

### Ważne zasady bezpieczeństwa po zastosowaniu urządzenia



#### Uwaga

- Po zabiegu należy wyłączyć urządzenie i wyjąć wtyczkę sieciową z gniazda.
- Nigdy nie wyjmować wtyczki, ciągnąc za kabel ani nie wyjmować jej wilgotnymi rękami z gniazda.

- Po każdym użyciu należy wyczyścić urządzenie, aby zapobiec odkładaniu się tłuszczu i innych pozostałości. Zapewnia to optymalne działanie i przedłuża żywotność urządzenia.
- Urządzenie musi całkowicie ostygnąć, zanim zostanie ponownie uruchomione.
- W razie pytań dotyczących użytkowania naszych urządzeń należy zwrócić się do punktu sprzedaży lub serwisu.

## 5. Opis urządzenia

1. Urządzenie podstawowe
2. Przycisk Wł./Wył.
3. Zbiornik na wodę
4. Regulowana dysza
5. Otwór zbiornika na wodę
6. Wtyczka sieciowa
7. Miarka

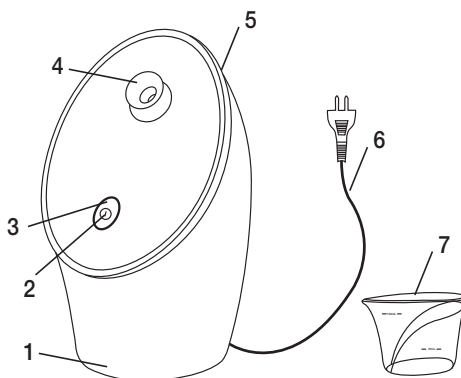

## 6. Uruchomienie

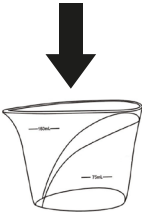
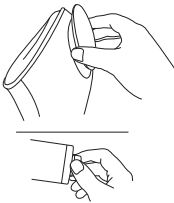
<ul style="list-style-type: none"> <li>• Postaw urządzenie na płaskiej, stabilnej, równej i nieważliwej na działanie wody powierzchni np. na stole. W żadnym wypadku nie trzymać urządzenia w ręce podczas użytkowania.</li> </ul>	
<p><b>⚠ Uwaga</b></p> <ul style="list-style-type: none"> <li>• Do urządzenia należy wlewać wyłącznie wodę destylowaną! Nie wolno używać wody wodociągowej, ponieważ spowodowałoby to odkładanie się kamienia w urządzeniu, a co za tym idzie do zakłócenia działania i skrócenia żywotności urządzenia. Nie wolno używać żadnych olejków, ziół ani innych substancji zapachowych <u>zamiast</u> wody.</li> <li>• Do dołączonej miarki wlej wodę destylowaną.</li> </ul>	<p><b>Woda destylowana</b></p> 
<ul style="list-style-type: none"> <li>• Zdejmij zbiornik i otwórz zakrętkę.</li> </ul>	

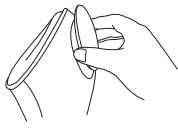
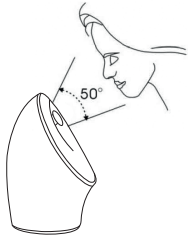
<ul style="list-style-type: none"> <li>• Powoli i ostrożnie wlej wodę destylowaną za pomocą miarki do zbiornika na wodę, co najmniej aż do oznaczenia „min” i maksymalnie aż do oznaczenia „max”. Ilość wody przy maksymalnym napełnieniu wystarcza na jedno zastosowanie trwające ok. 15 minut. Ponownie zamknij zbiornik za pomocą zakrętki.</li> </ul>	
<ul style="list-style-type: none"> <li>• Umieść zbiornik na wodę na urządzeniu, tak aby się słyszalnie zatrzasnął.</li> </ul>	
<ul style="list-style-type: none"> <li>• Ustaw dyszę na wybranej wysokości.</li> </ul> <p><b>⚠ Uwaga</b> Nie wolno przestawiać dyszy w trakcie zabiegu! Można w ten sposób poparzyć sobie palce.</p>	
<ul style="list-style-type: none"> <li>• Przed zastosowaniem przetrzyj twarz wilgotnym ręcznikiem.</li> </ul>	

## 7. Zastosowanie

Nie wolno używać jonowej sauny do twarzy dłużej niż 15 minut dziennie. Zaleca się wykonywanie zabiegu 2–3 razy w tygodniu.

Po wykonaniu wszystkich przygotowań opisanych w rozdziale „6. Uruchomienie” można przystąpić do zabiegu.

Aby rozpocząć zabieg, należy wykonać następujące kroki:

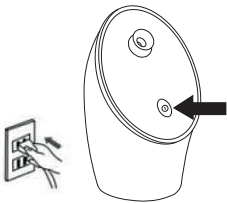
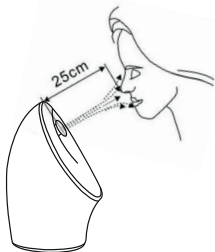
<ul style="list-style-type: none"> <li>• Włóż wtyczkę sieciową do gniazda i naciśnij przycisk Wł./Wył. Lampka kontrolna zaczyna świecić na niebiesko i funkcja pielęgnacji jonowej zostaje aktywowana. Urządzenie zaczyna podgrzewać wodę destylowaną. Po ok. 30 sekund para zaczyna wydobywać z dyszy. Po ok. 1 minutę para jest wystarczająco silna i można rozpocząć zabieg.</li> <li>• Ponowne naciśnięcie przycisku WŁ./WYŁ. powoduje zaświecenie lampki kontrolnej na czerwono i dezaktywację funkcji pielęgnacji jonowej.</li> </ul>	
<ul style="list-style-type: none"> <li>• Powoli przysuń twarz w kierunku strumienia pary tak, aby para przykrywała całą twarz. Działanie pary powinno być odczuwalne jako przyjemne, a nie za gorące. Jeśli działanie pary jest za gorące, należy zwiększyć odstęp od dyszy, aby uniknąć poparzeń.</li> </ul> <p><b>⚠ Ostrzeżenie</b> Należy uważać, aby twarz nie znajdowała się bliżej niż 25 cm od dyszy. Istnieje ryzyko zaczerwienienia lub poparzenia twarzy.</p>	

Jeśli w urządzeniu nie ma wody lub po upływie 15 minut urządzenie wyłącza się automatycznie.

- Wyciągnij wtyczkę z gniazda.
- Po zabiegu umyj twarz zimną wodą. Teraz nałóż na twarz krem lub maskę. Otwarte pory pozwolą wnikać substancjom aktywnym głęboko w skórę.
- Odczekaj 10 minut, aż urządzenie ostygnie. Następnie przystąp do czyszczenia urządzenia w sposób opisany w rozdziale „8. Czyszczenie”.

## 8. Czyszczenie i konserwacja

Upewnij się, że przed czyszczeniem wyciągnięto wtyczkę sieciową z gniazda.

- Po każdym użyciu należy opróżnić i oczyścić zbiornik na wodę oraz uprzątnąć z niego tłuszczyk oraz inne pozostałości.
- Zbiornik na wodę można czyścić w zmywarce i w razie potrzeby można korzystać z tej możliwości.
- Po czyszczeniu zbiornik na wodę należy ponownie umieścić w urządzeniu.
- Wyczyść dyszę i urządzenie bazowe za pomocą miękkiej, lekko zwilżonej ściereczki, a następnie wytrzyj do sucha.

## 9. Utylizacja

Ze względu na ochronę środowiska naturalnego po zakończeniu okresu eksploatacji urządzenia nie należy go wyrzucać wraz ze zwykłymi odpadami domowymi. Utylizację należy zlecić w odpowiednim punkcie zbiórki w danym kraju. Urządzenie należy zutylizować zgodnie z dyrektywą o zużytych urządzeniach elektrycznych i elektronicznych – WEEE (Waste Electrical and Electronic Equipment). W razie pytań należy zwrócić się do odpowiedniej instytucji odpowiedzialnej za utylizację.



## 10. Dane techniczne

Zasilanie	220-240 V~, 50/60 Hz, 260 W
-----------	-----------------------------

## 11. Gwarancja / Serwis

Firma Beurer GmbH, Söflinger Straße 218, D-89077 Ulm (zwana dalej „Beurer”) udziela gwarancji na ten produkt na następujących warunkach i w poniżej opisanym zakresie.

**Poniższe warunki gwarancji nie naruszają ustawowych zobowiązań gwarancyjnych sprzedającego wynikających z umowy kupna zawartej z kupującym. Gwarancja obowiązuje również w sposób nienaruszający bezwzględnie obowiązujących przepisów dot. odpowiedzialności.**

Firma Beurer gwarantuje bezawaryjne działanie oraz kompletność niniejszego produktu.

Obowiązujący na całym świecie okres gwarancji obejmuje 3 lata/lat, licząc od zakupu nowego, nieużywanego produktu przez kupującego.

Niniejsza gwarancja dotyczy tylko produktów nabytych przez kupującego jako konsumenta wyłącznie w celach prywatnych w ramach użytku domowego. Obowiązuje prawo niemieckie o ile jest to prawnie dopuszczalne.

Jeśli w okresie obowiązywania gwarancji produkt zostanie uznany za niekompletny lub wadliwy w działaniu zgodnie z poniższymi postanowieniami, firma Beurer bezpłatnie wymieni go lub naprawi zgodnie z niniejszymi warunkami gwarancji.

**Jeśli kupujący chce zgłosić reklamację gwarancyjną, najpierw kontaktuje się z lokalnym dealerem: patrz załączona lista „Service International” z adresami serwisowymi.**

Następnie kupujący otrzymuje dalsze informacje dot. rozpatrywania reklamacji gwarancyjnej, np. gdzie wysłać produkt i jakie dokumenty są wymagane.

Roszczenie z tytułu gwarancji będzie rozpatrywane tylko wtedy, gdy kupujący może przedłożyć

- kopię faktury/paragon zakupu oraz
- oryginalny produkt

firmie Beurer lub autoryzowanemu partnerowi firmy Beurer.

Niniejsza gwarancja wyraźnie nie obejmuje:

- zużycia wynikającego z normalnego użytkowania lub zużywania się produktu;
- dostarczanych z tym produktem akcesoriów, które zużywają się lub ulegają zużyciu podczas prawidłowego użytkowania (np. baterii, akumulatorów, mankietów, uszczelek, elektrod, źródeł światła, nakładek i akcesoriów inhalatora);
- produktów, które były używane, czyszczone, przechowywane lub konserwowane w niewłaściwy sposób i/lub niezgodnie z treścią instrukcji obsługi, a także produktów, które zostały otwarte, naprawione lub zmodyfikowane przez kupującego lub centrum serwisowe nieautoryzowane przez firmę Beurer;
- uszkodzeń powstałych podczas transportu między producentem a klientem lub między centrum serwisowym a klientem;
- produktów, które zostały zakupione jako artykuły grupy B („B-Ware”) lub jako artykuły używane;
- szkód następczych, które wynikają z wady tego produktu (w tym przypadku mogą jednak istnieć roszczenia z tytułu odpowiedzialności za produkt lub wynikające z innych bezwzględnie obowiązujących przepisów prawa dot. odpowiedzialności).

Naprawy lub całkowita wymiana w żadnym wypadku nie przedłużają okresu gwarancji.





**Lees deze gebruiksaanwijzing aandachtig door, bewaar deze voor later gebruik, laat deze ook door andere gebruikers lezen en neem alle aanwijzingen in acht.**

## **WAARSCHUWING**

- Het apparaat is alleen bedoeld voor gebruik in huis/privégebruik en niet voor commerciële doeleinden.
- Dit apparaat kan worden gebruikt door kinderen van 8 jaar en ouder en door personen met beperkte fysieke, zintuiglijke of mentale vermogens of gebrek aan ervaring of kennis, wanneer zij het apparaat onder toezicht gebruiken of zijn geïnstrueerd over het veilige gebruik van het apparaat en zij de daaruit voortkomende gevaren begrijpen.
- Kinderen mogen niet met het apparaat spelen.
- Het apparaat mag niet door kinderen worden gereinigd of onderhouden, tenzij dit onder toezicht gebeurt.
- Als het netsnoer van dit apparaat beschadigd raakt, moet het worden verwijderd. Als het netsnoer niet van het apparaat kan worden losgekoppeld, moet het volledige apparaat worden verwijderd.
- U mag het apparaat in geen geval openen of zelf repareren. Wanneer u dit toch doet, kan een storingsvrije werking niet langer worden gegarandeerd. Wanneer u deze instructie niet in acht neemt, vervalt de garantie.

## **Geachte klant,**

We zijn blij dat u voor een product uit ons assortiment hebt gekozen. Onze naam staat voor hoogwaardige en grondig gecontroleerde kwaliteitsproducten op het gebied van warmte, gewicht, bloeddruk, lichaamstemperatuur, hartslag, zachte therapie, massage, beauty, lucht en baby.

Met vriendelijke groet,

Uw Beurer-team

## **Kennismaking**

De behandeling met de ionen-gezichtssauna FC 72 vormt de perfecte basis voor uw gezichtsverzorging. De gezichtshuid wordt optimaal voorbereid op verdere behandelingen, zoals dieptereiniging, gezichtsmaskers etc.

In beautysalons worden gezichtsbehandelingen vaak voorafgegaan door een stoombehandeling. De verkwikkende stoom bevordert de doorbloeding van de huid, opent de poriën en zorgt ervoor dat verontreinigingen beter verwijderd kunnen worden.

Op die manier wordt een perfecte basis gelegd voor iedere vorm van gezichtsverzorging. Doordat de poriën geopend worden, kunnen de verzorgingsproducten diep in de huid doordringen, waardoor de werking ervan wordt geoptimaliseerd.

De gezichtssauna FC 72 is bovendien voorzien van een geïntegreerde ionengenerator. Deze zorgt ervoor dat de naar buiten stromende watermoleculen extra worden verrijkt met ionen, waardoor de stoom nog fijner wordt. Ook zorgen de ionen voor een nog diepgaandere hydratatie, een zachtere opperhuid en een verbetering van de structuur van het huidweefsel.

## Inhoud

1. Omvang van de levering .....	58	7. Gebruik.....	61
2. Verklaring van de symbolen .....	58	8. Reiniging en onderhoud.....	62
3. Voorgescreven gebruik.....	59	9. Verwijdering.....	62
4. Waarschuwingen en veiligheidsrichtlijnen ..	59	10. Technische gegevens.....	62
5. Beschrijving van het apparaat.....	60	11. Garantie / Service.....	62
6. Ingebruikname.....	60		

## 1. Omvang van de levering

Controleer of de buitenkant van de verpakking intact is en of alle onderdelen aanwezig zijn. Alvorens het apparaat te gebruiken, moet worden gecontroleerd of het apparaat en de toebehoren zichtbaar beschadigd zijn en moet al het verpakkingsmateriaal worden verwijderd. Wij adviseren u het apparaat bij twijfel niet te gebruiken en contact op te nemen met de verkoper of met de betreffende klantenservice.

1x FC 72 ionen-gezichtssauna

1x maatbeker

1x gebruiksaanwijzing

## 2. Verklaring van de symbolen

Op het apparaat, in de gebruiksaanwijzing, op de verpakking en op het typeplaatje van het apparaat worden de volgende symbolen gebruikt:

	<b>Waarschuwing</b> Waarschuwing voor situaties met verwondingsrisico's of gevaar voor uw gezondheid.		Fabrikant
	<b>Let op</b> Waarschuwing voor mogelijke schade aan het apparaat of de toebehoren.		<b>Productinformatie</b> Verwijzing naar belangrijke informatie.
	<b>Gevaar</b> Gebruik dit apparaat niet in water, in de nabijheid van water of als u zich in of onder water bevindt (bijv. in de buurt van wastafels, onder de douche of in bad) in verband met het gevaar voor elektrische schokken!		De producten voldoen aantoonbaar aan de eisen van de technische voorschriften van de Euraziatische Economische Unie (EEU).
	Instructie lezen		Verwijder de verpakking overeenkomstig de milieu-eisen.
	<b>Apparaat uit veiligheidsklasse II</b> Het apparaat is dubbel geïsoleerd en voldoet derhalve aan veiligheidsklasse 2.		<b>CE-markering</b> Dit product voldoet aan de eisen van de geldende Europese en nationale richtlijnen.
	Verwijder het apparaat conform de EU-richtlijn voor afgedankte elektrische en elektronische apparatuur – WEEE (Waste Electrical and Electronic Equipment).		

### 3. Voorgescreven gebruik

Dit apparaat is uitsluitend bedoeld voor het uitvoeren van behandelingen op het gezicht van mensen.

Gebruik het apparaat niet op dieren!

### 4. Waarschuwingen en veiligheidsrichtlijnen

#### Belangrijke veiligheidsaanwijzingen – voor het gebruik

##### Waarschuwing

- Dit apparaat is alleen bedoeld voor het in deze gebruiksaanwijzing beschreven gebruik. De fabrikant is niet aansprakelijk voor enige schade die voortkomt uit onjuist of onzorgvuldig gebruik. Dit apparaat is niet geschikt voor commercieel gebruik en gebruik in de medische sector. Het apparaat is uitsluitend bedoeld voor privégebruik.
- Reparaties mogen alleen worden uitgevoerd door geautoriseerde servicebedrijven. Om het apparaat te kunnen repareren, zijn namelijk speciaal gereedschap en speciale onderdelen nodig. Wanneer hieraan niet wordt voldaan, vervalt de garantie.
- Gebruik het apparaat niet als u lijdt aan een hartaandoening, diabetes of psoriasis, of last hebt van roodheid, ontstekingen, zwellingen, gevoelige plekken, wonden, brandwonden of eczeem.
- Raadpleeg tijdens de zwangerschap of bij gezondheidsproblemen altijd eerst uw arts voordat u het apparaat gebruikt.
- Kinderen hebben geen besef van het gevaar dat door elektrische apparatuur kan ontstaan. Zorg ervoor dat kinderen het apparaat niet zonder toezicht gebruiken.
- Controleer voor ieder gebruik of het apparaat en het netsnoer niet beschadigd zijn. In geval van beschadigingen mag het apparaat niet worden gebruikt.
- Controleer voordat u het apparaat aansluit op het elektriciteitsnet of de lokale netspanning overeenkomt met de op het apparaat aangegeven spanning.
- Gebruik het apparaat niet in de buurt van water (bijv. badkuip, wasbak etc.).
- Gebruik het apparaat niet in bad, onder de douche of terwijl u slaapt.
- Plaats het apparaat niet in water of andere vloeistoffen. Berg het apparaat op een veilige plek op.
- Plaats het apparaat niet op watergevoelige oppervlakken.
- Houd het apparaat en het netsnoer uit de buurt van hete oppervlakken.

#### Belangrijke veiligheidsaanwijzingen – tijdens het gebruik

##### Waarschuwing

- Schakel het apparaat onmiddellijk uit en trek de stekker uit het stopcontact als er tijdens het gebruik van het apparaat een storing optreedt.
- Houd uw gezicht tijdens de behandeling ten minste 25 cm van de sproeier vandaan. De hete stoom die uit de sproeier komt, kan anders brandwonden veroorzaken. Sluit tijdens de behandeling uw ogen en bescherm hittegevoelige zones.
- Gebruik het apparaat niet langer dan 15 minuten.
- Schud niet met het apparaat terwijl het in gebruik is, omdat u zich daarbij zou kunnen verbranden.
- Stop de behandeling in geval van pijn en onpasselijkheid en raadpleeg in deze gevallen uw arts.
- Gebruik het apparaat niet onder dekens, handdoeken etc.
- Verwijder voor ieder gebruik eventuele sieraden om uw nek en in uw gezicht.
- Trek onmiddellijk de stekker uit het stopcontact als het apparaat in het water is gevallen. Laat het apparaat voor het volgende gebruik controleren door een gekwalificeerde elektricien.

## Belangrijke veiligheidsaanwijzingen – na het gebruik



### Let op



- Schakel het apparaat na het gebruik uit en trek de stekker uit het stopcontact.
- Trek de stekker niet aan het snoer of met natte handen uit het stopcontact.
- Het apparaat moet na het gebruik worden gereinigd om te voorkomen dat vet en andere restanten op het apparaat achterblijven. Op die manier kan de optimale werking van het apparaat worden gegarandeerd en wordt de levensduur van het apparaat verlengd.
- Laat het apparaat voor het volgende gebruik eerst volledig afkoelen.
- Mocht u nog vragen hebben over het gebruik van onze apparaten, dan kunt u zich wenden tot uw leverancier of tot de klantenservice.

## 5. Beschrijving van het apparaat

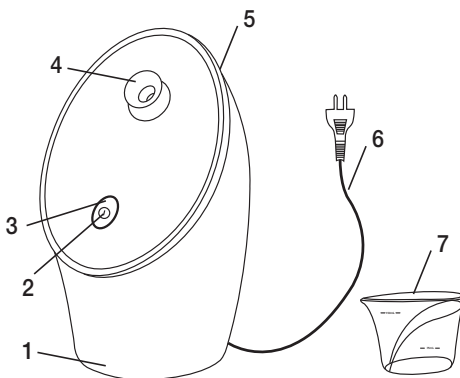
1. Basisapparaat
2. AAN/UIT-toets
3. Waterreservoir
4. Verstelbare sproeier
5. Opening waterreservoir
6. Stekker
7. Maatbeker

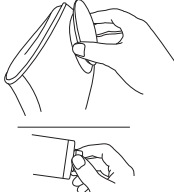

## 6. Ingebruikname

<ul style="list-style-type: none"><li>• Plaats het apparaat op een vlak, stevig en recht oppervlak dat niet gevoelig is voor water, zoals een tafel. Houd het apparaat in geen geval vast als het in gebruik is.</li></ul>	
<p> <b>Let op</b></p> <ul style="list-style-type: none"><li>• Gebruik uitsluitend gedestilleerd water in het apparaat! Gebruik geen leidingwater. Hierdoor kan namelijk kalkaanslag in het apparaat ontstaan, waardoor de functionaliteit en de levensduur van het apparaat negatief worden beïnvloed. Gebruik geen olies, kruiden of andere geurstoffen <u>in plaats van</u> water.</li><li>• Vul de meegeleverde maatbeker met gedestilleerd water.</li></ul>	<p><b>Gedestilleerd water</b></p>  
<ul style="list-style-type: none"><li>• Verwijder het reservoir en draai de schroefdop los.</li></ul>	

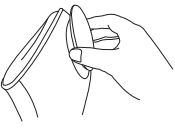
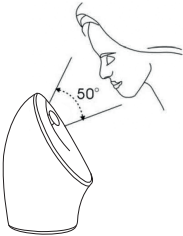
<ul style="list-style-type: none"> <li>Giet het gedestilleerde water met behulp van de maatbeker langzaam en voorzichtig in het waterreservoir, minimaal tot de markering “min” en maximaal tot de markering “max”. Een tot het maximale niveau gevuld waterreservoir bevat voldoende water voor een gebruiksduur van ongeveer 15 minuten. Sluit het waterreservoir weer door de schroefdop goed vast te draaien.</li> </ul>	
<ul style="list-style-type: none"> <li>Plaats het waterreservoir weer in het apparaat tot het hoorbaar vastklikt.</li> </ul>	
<ul style="list-style-type: none"> <li>Stel de hoek van de sproeier in op de door u gewenste hoogte.</li> </ul> <p><b>⚠ Let op</b> De sproeier mag niet worden versteld als het apparaat in gebruik is! Daarbij kunt u namelijk uw vingers verbranden.</p>	
<ul style="list-style-type: none"> <li>Reinig voor de behandeling eerst uw gezicht met een vochtige doek.</li> </ul>	

## 7. Gebruik

Gebruik de ionen-gezichtssauna niet langer dan twintig minuten per dag. Er wordt aanbevolen het apparaat 15 tot drie keer per week te gebruiken.

Zodra u alle noodzakelijke voorbereidingen uit hoofdstuk 6 “Ingebruikname” hebt getroffen, kunt u beginnen met de behandeling.

Om met de behandeling te kunnen beginnen, moet u de volgende stappen uitvoeren:

<ul style="list-style-type: none"> <li>Steek de stekker in het stopcontact en druk op de AAN/UIT-toets. Het controlelampje gaat blauw branden en de ionenfunctie is geactiveerd. Het apparaat begint met het verhitten van het gedestilleerde water. Na ongeveer 30 seconden ontsnapt de eerste stoom uit de sproeier. Na 1 minuut is de stoom sterk genoeg en kunt u beginnen met de behandeling.</li> <li>Als u nogmaals op de AAN/UIT-toets drukt, brandt het controlelampje rood en wordt de ionenfunctie gedeactiveerd.</li> </ul>	
<ul style="list-style-type: none"> <li>Breng uw gezicht langzaam in de richting van de stoomstraal, zodat de stoom uw complete gezicht bedekt. Daarbij is het van belang dat u de stoom als aangenaam en niet te heet ervaart. Als u de stoom te heet vindt, neem dan iets meer afstand om brandwonden te vermijden.</li> </ul> <p><b>⚠ Waarschuwing</b> Let op dat uw gezicht ten minste 25 cm van de sproeier verwijderd is, anders kunnen er rode vlekken in uw gezicht ontstaan of kunt u brandwonden oplopen.</p>	

Als er geen water meer in het waterreservoir aanwezig is of na 15 minuten wordt het apparaat automatisch uitgeschakeld.

- Trek dan de stekker uit het stopcontact.
- Was uw gezicht na de behandeling met koud water. Breng vervolgens gezichtscreme of een gezichtsmasker aan. De geopende poriën zorgen ervoor dat de werkzame stoffen diep in de huid doordringen.
- Laat het apparaat tien minuten afkoelen. Vervolgens kunt u het apparaat reinigen. Neem daarbij de instructies uit hoofdstuk 8 “Reiniging” in acht.

## 8. Reiniging en onderhoud

Controleer voordat u met het reinigen begint of u de stekker uit het stopcontact hebt gehaald.

- Leeg en reinig het waterreservoir na elk gebruik en verwijder vet en andere restanten uit het waterreservoir.
- Het waterreservoir is vaatwasserbestendig en kan desgewenst in de vaatwasser worden gereinigd.
- Plaats het waterreservoir na het reinigen weer terug in het apparaat.
- Reinig de sproeier en het basisapparaat met een zachte, licht bevochtigde doek en droog het apparaat daarna af.

## 9. Verwijdering

Met het oog op het milieu mag het apparaat aan het einde van zijn levensduur niet met het gewone huisvuil worden weggegooid. Het verwijderen kan via gespecialiseerde verzamelpunten in uw land gebeuren. Verwijder het apparaat conform de EU-richtlijn voor afgedankte elektrische en elektronische apparatuur – WEEE (Waste Electrical and Electronic Equipment). Voor meer informatie kunt u contact opnemen met de verantwoordelijke instanties voor afvalverwijdering in uw gemeente.



## 10. Technische gegevens

Voeding	220-240 V~, 50/60 Hz, 260 W
---------	-----------------------------

## 11. Garantie / Service

Beurer GmbH, Söflinger Straße 218, D-89077 Ulm (hierna “Beurer” genoemd) verleent onder de hierna genoemde voorwaarden en in de hierna beschreven omvang garantie voor dit product.

**De hierna genoemde garantievoorzwaarden laten de wettelijke garantieverplichtingen van de verkoper uit de koopovereenkomst met de koper onverlet.**

**De garantie geldt bovendien onverminderd de dwingende wettelijke aansprakelijkheidsbepalingen.**

Beurer garandeert de probleemloze werking en de volledigheid van dit product.

De wereldwijde garantieperiode bedraagt 3 jaar vanaf het moment van aankoop van het nieuwe, ongebruikte product door de koper.

Deze garantie geldt alleen voor producten die de koper als consument heeft aangeschaft en die de koper uitsluitend voor persoonlijke doeleinden in het kader van thuisgebruik gebruikt.

Het Duitse recht is van toepassing.

Als dit product tijdens de garantieperiode onvolledig of wat betreft de werking gebrekkig overeenkomstig de volgende bepalingen blijkt te zijn, zal Beurer overeenkomstig deze garantievoorzwaarden een gratis vervangende levering of reparatie verzorgen.

**Als de koper een garantieclaim wil indienen, neemt hij eerst contact op met de lokale verkoper: zie de meegeleverde lijst "Service International" met serviceadressen.**

De koper krijgt dan nadere informatie over de afwikkeling van de garantieclaim, bijvoorbeeld over waar hij het product naartoe moet sturen of welke documenten nodig zijn.

Er kan alleen aanspraak op garantie worden gemaakt als de koper

- een kopie van de factuur/aankoopbon en
- het originele product

aan Beurer of een geautoriseerde partner van Beurer kan overleggen.

Uitdrukkelijk uitgesloten van deze garantie zijn

- slijtage die veroorzaakt is door normaal gebruik of verbruik van het product;
- met dit product meegeleverde toebehoren die bij correct gebruik slijten of verbruikt worden (bijvoorbeeld batterijen, accu's, manchetten, afdichtingen, elektroden, lampen, opzetstukken en inhalatortoebehoren);
- producten die oneigenlijk en/of anders dan vermeld in de bepalingen van de gebruiksaanwijzing gebruikt, gereinigd, opgeborgen of onderhouden zijn en producten die door de koper of door een niet door Beurer geautoriseerd servicecenter geopend, gerepareerd of omgebouwd zijn;
- schade die tijdens het transport tussen fabrikant en klant en/of tussen servicecenter en klant ontstaat;
- producten die als B-stockartikelen of als gebruikte artikelen gekocht zijn;
- gevolgschade die op een gebrek van dit product berust (voor dit geval kunnen echter aanspraken uit productaansprakelijkheid of uit andere dwingende wettelijke aansprakelijkheidsbepalingen bestaan).

Reparaties of een complete vervanging verlenen in geen geval de garantieperiode.



Leia atentamente estas instruções de uso, guarde-as para utilização futura, disponibilize-as a outros utilizadores e respeite as indicações nelas contidas.

## ADVERTÊNCIA

- O dispositivo só se destina a ser usado a nível doméstico/privado e não no âmbito comercial.
- Este aparelho pode ser usado por crianças com 8 ou mais anos de idade e por pessoas limitadas nas suas faculdades psíquicas, sensoriais ou mentais ou por pessoas com falta de experiência e conhecimentos, desde que o façam sob a supervisão de uma pessoa responsável pela sua segurança ou se tiverem sido instruídos na utilização segura do aparelho e tomado conhecimento dos perigos resultantes.
- As crianças não podem brincar com o aparelho.
- Os trabalhos de limpeza e manutenção que sejam da responsabilidade do utilizador não podem ser realizados por crianças, a não ser sob vigilância.
- Se o cabo de ligação à rede elétrica deste aparelho for danificado, tem de ser eliminado. Se não for possível retirá-lo, o aparelho terá de ser eliminado.
- Não é permitido abrir nem reparar o aparelho, caso contrário deixa de estar assegurado o funcionamento correto. Se desprezeitar esta indicação, a garantia perderá a sua validade.

### **Estimado(a) cliente:**

Agradecemos a preferência que deu à nossa marca ao optar por um produto da nossa gama. A nossa marca é sinónimo de produtos de alta qualidade e submetidos a controlos rigorosos das áreas calor, peso, pressão arterial, temperatura corporal, pulsação, terapia suave, massagem, beleza, ventilação e bebé.

Com os melhores cumprimentos,

A sua equipa da Beurer

### **Conhecer o equipamento**

A sauna facial ionizante FC 72 oferece uma base ideal para os tratamentos de beleza do rosto. A pele do seu rosto recebe a preparação perfeita para tratamentos posteriores, como, por ex., uma limpeza profunda, uma máscara facial etc.. Muitas vezes, os salões de beleza iniciam os tratamentos faciais com vapor. O vapor revigorante aumenta o fluxo sanguíneo da pele, abre os poros e as impurezas podem ser removidas mais facilmente.

Assim, consegue criar uma base perfeita para qualquer tipo de tratamento facial. Os produtos de cuidado da pele penetram profundamente, através dos poros abertos, aumentando a sua eficácia. Para além disso, a sauna facial FC 72 ainda dispõe de um gerador de iões integrado. Este garante que as moléculas de água que emanam sejam adicionalmente enriquecidas com iões, ficando o vapor ainda mais fino. Os iões proporcionam, assim, uma hidratação mais profunda do rosto, uma pele mais suave e uma melhor textura da pele.



## Conteúdo

1. Material fornecido .....	65	7. Aplicação .....	68
2. Explicação dos símbolos .....	65	8. Limpeza e conservação .....	68
3. Utilização prevista .....	65	9. Eliminação .....	69
4. Avisos e indicações de segurança .....	66	10. Dados técnicos .....	69
5. Descrição do aparelho .....	67	11. Garantia E Serviço De Assistência .....	69
6. Colocação em funcionamento .....	67		

## 1. Material fornecido

Verifique se a cartongem da embalagem do conjunto está intacta e se contém todos os itens previstos. Antes de os usar, assegure-se de que o dispositivo e os acessórios não apresentam quaisquer danos visíveis e de que todas as partes da embalagem foram removidas. Em caso de dúvida, não o utilize e dirija-se ao seu revendedor ou ao serviço de assistência técnica indicado.











1x FC 72 Sauna facial ionizante

1x Copo medidor

1x Instruções de utilização

## 2. Explicação dos símbolos

No aparelho, nas instruções de uso, na embalagem e na chapa de características do aparelho são usados os seguintes símbolos:

	<b>Aviso</b> Advertência para o risco de lesões ou perigos para a sua saúde		Fabricante
	<b>Atenção</b> Indicação de segurança alertando para o risco de danos no(s) aparelho/acessórios		<b>Informação sobre o produto</b> Chamada de atenção para informações importantes
	<b>Perigo</b> O aparelho não pode ser usado perto de água ou dentro de água (por ex., lavatório, duche, banheira) – Perigo de choque elétrico!		Os produtos cumprem comprovadamente os requisitos das regulamentações técnicas dos países membros da UEE.
	Ler as instruções		Eliminar a embalagem de forma ecológica
	<b>Equipamento da classe de proteção II</b> O aparelho dispõe de duplo isolamento de proteção, o que significa que satisfaz os requisitos da classe de proteção 2		<b>Marcação CE</b> Este produto cumpre os requisitos das normas europeias e nacionais aplicáveis.
	Eliminação de acordo com a diretiva da CE (diretiva REEE) relativa a resíduos de equipamentos elétricos e eletrónicos		

## 3. Utilização prevista

Este aparelho destina-se a ser utilizado exclusivamente no rosto.  
Não utilize o aparelho em cabelos artificiais – Perigo de incêndio!

## 4. Avisos e indicações de segurança

### Indicações de segurança importantes antes da utilização do aparelho



#### Aviso

- O aparelho só deve ser usado para os fins previstos descritos nas instruções de utilização. O fabricante não poderá ser responsabilizado por danos decorrentes de uma utilização incorreta ou irresponsável. Este aparelho não se destina a ser usado na área da medicina nem para fins comerciais. Utilize o aparelho exclusivamente no âmbito doméstico.
- Quaisquer reparações só podem ser efetuadas pelos serviços de assistência autorizados, uma vez que, para a reparação, são necessárias ferramentas especiais ou peças especiais. Caso contrário perderá o direito à garantia.
- Não use o aparelho se sofrer de doença cardíaca, vermelhidão na pele, inflamações, inchaços, partes sensíveis, diabetes, feridas, queimaduras, eczemas ou psoríase.
- Em caso de gravidez ou de problemas de saúde, consulte o seu médico, antes de usar o aparelho.
- As crianças não reconhecem os perigos que os aparelhos elétricos podem representar. Assegure-se de que o aparelho não é usado por crianças sem vigilância.
- Antes de cada utilização, verifique se o aparelho e o cabo de alimentação estão intactos. Se o aparelho estiver danificado, não pode ser usado.
- Antes de ligar o aparelho à rede elétrica, certifique-se de que a tensão utilizada no local coincide com a tensão especificada no aparelho.
- Não use o aparelho nas proximidades de água (por ex. banheiras, lavatórios, etc.).
- Não use o aparelho enquanto toma banho, duche ou enquanto dorme.
- Nunca mergulhe o dispositivo em água ou líquidos. Guarde o aparelho em local seguro.
- Não coloque o aparelho numa superfície sensível à água!
- Mantenha o aparelho e o cabo de alimentação afastados de superfícies quentes.

### Indicações de segurança importantes durante a utilização



#### Aviso

- Se ocorrer uma falha ao usar o aparelho, desligue-o imediatamente e tire a ficha da tomada.
- Ao usar o aparelho, mantenha o rosto a, pelo menos, 25 cm de distância do bico, uma vez que, o vapor quente pode provocar queimaduras. Durante o tratamento, feche os olhos e proteja as zonas sensíveis ao calor.
- Não use o aparelho durante mais de 15 minutos.
- Não abane o aparelho durante a sua utilização. Poderá esquentar-se ou queimar-se se o fizer.
- Caso sinta dores ou mal-estar, pare com o tratamento e consulte o seu médico.
- Não use o aparelho por baixo de cobertores, toalhas, etc.
- Tire as joias do pescoço e do rosto, antes de cada utilização.
- Se o aparelho cair acidentalmente na água, retire imediatamente a ficha da tomada. Mandar um electricista qualificado verificar o aparelho antes de voltar a usá-lo.

### Indicações de segurança importantes depois da utilização do aparelho



#### Atenção



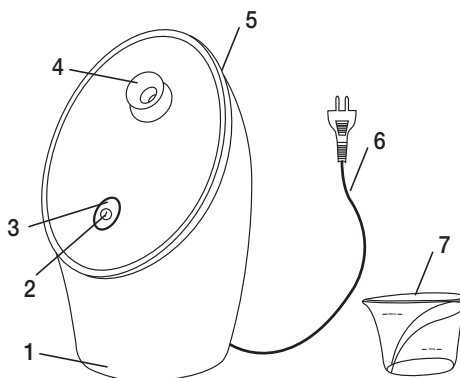

- Depois de usar o aparelho, desligue-o e tire a ficha da tomada.
- Nunca puxe pelo cabo para tirar a ficha da tomada, nem o faça com as mãos molhadas.
- Limpe o aparelho depois de cada utilização, para evitar a acumulação de gordura e outros resíduos. Dessa forma, assegura um efeito perfeito e prolonga a vida do aparelho.
- Deixe o aparelho arrefecer completamente antes de voltar a ligá-lo.
- Se ainda tiver qualquer dúvida em relação à utilização dos nossos produtos, dirija-se a um revendedor ou ao serviço de apoio ao cliente.

## 5. Descrição do aparelho

1. Módulo básico
2. Botão de ligar/desligar
3. Depósito de água
4. Bico regulável
5. Abertura do tanque de água
6. Ficha de ligação à rede
7. Copo medidor

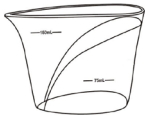
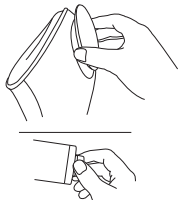

## 6. Colocação em funcionamento

<ul style="list-style-type: none"><li>• Coloque o aparelho sobre uma superfície plana, rígida e à prova água, nomeadamente sobre uma mesa. Nunca mantenha o aparelho na mão enquanto estiver em funcionamento.</li></ul>	
<p> <b>Atenção</b></p> <ul style="list-style-type: none"><li>• Use o aparelho apenas com água destilada! Não use água da torneira, uma vez que isso pode levar à formação de depósitos de calcário no interior do aparelho e, conseqüentemente, afetar a sua funcionalidade e vida útil. Não utilize óleos, ervas aromáticas ou outros aromatizantes, <u>em vez da</u> água.</li><li>• Encha o copo medidor fornecido com água destilada.</li></ul>	<p><b>Água destilada</b></p>  
<ul style="list-style-type: none"><li>• Retire o depósito e desaperte a tampa rosçada.</li></ul>	
<ul style="list-style-type: none"><li>• Usando o copo medidor, deite a água destilada, com cuidado e devagar, para dentro do depósito de água até, pelo menos, à marcação "min" e, no máximo, até à marcação "max". Com o tanque cheio até ao máximo, a água chega para um tratamento de aprox. 15 minutos. Feche o depósito de água com firmeza usando a tampa rosçada.</li></ul>	
<ul style="list-style-type: none"><li>• Assente de novo o depósito de água no aparelho de maneira a que o ouça encaixar.</li></ul>	

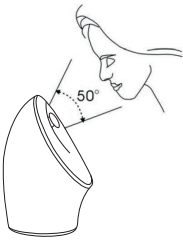
<ul style="list-style-type: none"> <li>• Ajuste o ângulo do bico para a altura desejada.</li> </ul> <p><b>⚠ Atenção</b>          Não ajuste o bico durante o funcionamento! Poderia queimar os dedos.</p>	
<ul style="list-style-type: none"> <li>• Limpe o rosto com um pano húmido antes do tratamento.</li> </ul>	

## 7. Aplicação

Não use a sauna facial ionizante mais do que 15 minutos por dia. É aconselhável fazer 2 a 3 tratamentos por semana.

Depois de ter procedido aos preparativos necessários, descritos no “Capítulo 6. Colocação em funcionamento”, pode começar com o tratamento.

Para iniciar o tratamento, siga os seguintes passos:

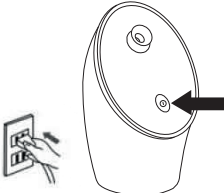
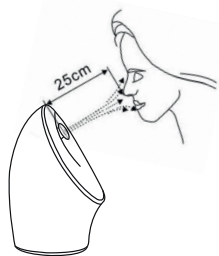
<ul style="list-style-type: none"> <li>• Ligue a ficha de alimentação à tomada elétrica e prima o botão de ligar/desligar.              A luz de controlo começa a piscar a azul e a função de iões é ativada. O aparelho começa a aquecer a água destilada. Após aprox. 30 segundos, começa a ser libertado vapor pelo bico. Após aprox. 1 minuto o vapor já está suficientemente forte para poder começar com o tratamento.</li> <li>• Premindo de novo o botão de ligar/desligar, a luz de controlo acende-se a vermelho e a função de iões é desativada.</li> </ul>	
<ul style="list-style-type: none"> <li>• Vá aproximando o rosto lentamente do jato de vapor, de forma a que o vapor envolva completamente o seu rosto e que sinta uma sensação agradável e não demasiado quente. Caso sinta que o vapor está muito quente, afaste-se um pouco para evitar queimaduras.</li> </ul> <p><b>⚠ Aviso</b>          Preste atenção para não colocar o rosto a menos de 25 cm do bico. Caso contrário, corre o risco de ficar com vermelhidão ou queimaduras no rosto.</p>	

Quando já não houver água no aparelho, ou então passados 15 minutos, o aparelho desliga-se automaticamente.

- Tire agora a ficha da tomada de corrente.
- Depois do tratamento, lave o rosto com água fria. A seguir, aplique um creme facial ou uma máscara. Os poros abertos permitem que as substâncias penetrem profundamente na pele.
- Deixe o aparelho arrefecer durante 10 minutos. Depois, proceda à limpeza do aparelho, tal como descrito no capítulo “8. Limpeza”.

## 8. Limpeza e conservação

Assegure-se de que tirou a ficha de ligação à rede da tomada antes de iniciar a limpeza.

- Após cada utilização, despeje e limpe o depósito de água, para evitar que se acumulem restos de gorduras ou outros resíduos.
- O depósito de água pode ser lavado na máquina de lavar louça, se for necessário.

- Depois de o ter limpo, coloque o depósito de água novamente no aparelho.
- Limpe o bico e o aparelho base, com um pano húmido e seque-os a seguir.

## 9. Eliminação

Por motivos ecológicos, quando estiver inutilizado, o dispositivo não pode ser eliminado juntamente com o lixo doméstico. A eliminação deverá ser feita através dos respetivos pontos de recolha existentes no seu país de residência. Elimine o aparelho de acordo com a diretiva REEE relativa a resíduos de equipamentos elétricos e eletrónicos. Se tiver qualquer dúvida a este respeito, informe-se junto do serviço municipal responsável pelo tratamento de resíduos.



## 10. Dados técnicos

Alimentação elétrica	220-240 V~, 50/60 Hz, 260 W
----------------------	-----------------------------

## 11. Garantia E Serviço De Assistência

A Beurer GmbH, com sede em Söflinger Straße 218, D-89077, Ulm, Alemanha (doravante designada “Beurer”), oferece garantia para este produto sob as seguintes condições e com o âmbito descrito abaixo.

**Os seguintes termos de garantia não afetam as obrigações legais de garantia do vendedor decorrentes do contrato de compra e venda celebrado com o comprador. Acresce que a garantia é válida sem prejuízo das disposições de responsabilidade legais obrigatórias.**

A Beurer garante o funcionamento sem defeitos e a integridade deste produto.

O prazo de garantia no mundo inteiro é de 3 anos a partir da data da compra do produto novo, ainda não utilizado, pelo comprador.

Esta garantia aplica-se apenas aos produtos que o comprador tenha adquirido na qualidade de consumidor e que tenham sido usados exclusivamente para fins pessoais no âmbito do uso doméstico.

A legislação aplicável é a alemã.

Se, durante o período de garantia, se verificar que o produto está incompleto ou que apresenta defeitos de funcionamento nos termos das seguintes disposições, a Beurer procederá a uma substituição ou reparação gratuita de acordo com estes termos da garantia.

**Se o comprador quiser reivindicar quaisquer direitos à garantia, ele deverá primeiro dirigir-se ao revendedor local: ver lista anexa "Service International" com endereços de serviços de assistência.**

A seguir, o comprador receberá mais informações sobre o procedimento de reivindicação de direitos à garantia, por exemplo, para onde pode enviar o produto e quais são os documentos necessários.

Uma reclamação ao abrigo da garantia só será considerada se o comprador apresentar

- uma cópia da fatura / um recibo da compra e
- o produto original

à Beurer ou a um parceiro autorizado da Beurer.

Estão especificamente excluídos desta garantia:

- Desgaste resultante do uso ou consumo normal do produto;
- Acessórios fornecidos juntamente com o produto e que, em condições de utilização normais, sejam sujeitos a desgaste ou consumo (por exemplo, pilhas, baterias descarregáveis, braçadeiras/perneiras, juntas, elétrodos, lâmpadas, bicos e acessórios de inalador);
- Produtos que tenham sido utilizados, limpos, armazenados ou mantidos incorretamente e/ou de forma contrária às disposições contidas nas instruções para o utilizador, bem como produtos que tenham sido abertos, reparados ou transformados pelo comprador ou por um centro de assistência não autorizado pela Beurer;
- Danos causados durante o transporte entre o fabricante e o cliente ou entre o centro de assistência e o cliente;
- Produtos que tenham sido adquiridos como itens com pequenos defeitos ou como itens em segunda mão;
- Danos consequentes decorrentes de um defeito deste produto (no entanto, neste caso poderão existir reclamações ao abrigo da responsabilidade pelo produto ou de outras disposições de responsabilidade legais obrigatórias).

As reparações ou uma substituição completa não resultarão, de forma alguma, numa extensão do prazo de garantia.



Διαβάστε προσεκτικά αυτές τις οδηγίες χρήσης, φυλάξτε τις για μελλοντική χρήση, διαθέστε τις και σε άλλους χρήστες και τηρήστε τις υποδείξεις.

## ⚠ ΠΡΟΕΙΔΟΠΟΙΗΣΗ

- Η συσκευή προορίζεται για χρήση μόνο στον οικιακό/ιδιωτικό τομέα, όχι στον επαγγελματικό.
- Αυτή η συσκευή μπορεί να χρησιμοποιείται από παιδιά ηλικίας 8 και άνω, καθώς και από άτομα με μειωμένες σωματικές, αισθητήριες ή πνευματικές ικανότητες ή έλλειψη πείρας και γνώσεων, όταν επιβλέπονται ή έχουν εκπαιδευτεί σε σχέση με την ασφαλή χρήση της συσκευής και κατανοούν τους κινδύνους που απορρέουν από αυτήν.
- Μην αφήνετε τα παιδιά να παίζουν με τη συσκευή.
- Ο καθαρισμός και η συντήρηση από τον χρήστη δεν επιτρέπεται να εκτελούνται από παιδιά χωρίς επίβλεψη.
- Αν το καλώδιο σύνδεσης με το δίκτυο αυτής της συσκευής πάθει κάποια ζημιά, πρέπει να απορρίπτεται. Εάν το καλώδιο δεν αποσυνδέεται από τη συσκευή πρέπει να απορρίπτεται όλη η συσκευή.
- Σε καμία περίπτωση δεν επιτρέπεται να ανοίξετε ή να επισκευάσετε εσείς οι ίδιοι τη συσκευή, διότι τότε δεν εξασφαλίζεται πλέον η απρόσκοπτη λειτουργία. Σε περίπτωση μη τήρησης, παύει να ισχύει η εγγύηση.

## Αγαπητοί πελάτες,

σας ευχαριστούμε που επιλέξατε ένα προϊόν της σειράς προϊόντων μας. Το όνομά μας ταυτίζεται με προϊόντα υψηλών προδιαγραφών, τα οποία υπόκεινται σε λεπτομερείς ελέγχους ποιότητας, στους τομείς θερμότητας, βάρους, αρτηριακής πίεσης, θερμοκρασίας σώματος, σφυγμού, ήπιας θεραπείας, μασάζ, ομορφιάς, ποιότητας αέρα και βρεφικών ειδών.

Φιλικά

Η ομάδα της Beurer

## Γνωριμία με τη συσκευή

Η εφαρμογή της σάουνας προσώπου με ιόντα FC 72 προσφέρει την ιδανική βάση για τη φροντίδα της ομορφιάς του προσώπου. Το δέρμα του προσώπου σας προετοιμάζεται για περαιτέρω περιποίηση, όπως π.χ. βαθύς καθαρισμός, μάσκες προσώπου, κ.λπ.

Τα ινστιτούτα αισθητικής πολύ συχνά αρχίζουν την περιποίηση προσώπου με ατμοθεραπεία. Ο αναζωογονητικός ατμός αυξάνει τη ροή του αίματος στο δέρμα, οι πόροι ανοίγουν και οι ακαθαρσίες μπορούν να αφαιρούνται καλύτερα.

Με αυτό τον τρόπο δημιουργείτε μια τέλεια βάση εκκίνησης για κάθε είδους φροντίδα προσώπου. Μέσω των ανοιχτών πόρων τα προϊόντα φροντίδας εισχωρούν βαθιά στο δέρμα και μεγιστοποιείται η επίδρασή τους.

Η σάουνα προσώπου FC 72 διαθέτει επιπλέον μια ενσωματωμένη γεννήτρια ιόντων. Αυτή εξασφαλίζει ότι τα μόρια του νερού που εκρέουν εμπλουτίζονται επιπλέον με ιόντα και ο ατμός γίνεται ακόμη λεπτότερος. Με αυτό τον τρόπο τα ιόντα μπορούν να προκαλούν ακόμη πιο βαθιά ενυδάτωση στο πρόσωπο, απαλότερη επιδερμίδα και βελτίωση της δομής των ιστών του δέρματος.

## Περιεχόμενα

1. Παραδοτέος εξοπλισμός.....	72	6. Θέση σε λειτουργία.....	74
2. Επεξήγηση συμβόλων.....	72	7. Χρήση.....	75
3. Ενδεικτική χρήση.....	73	8. Καθαρισμός και φροντίδα.....	76
4. Προειδοποιητικές υποδείξεις και υποδείξεις ασφαλείας.....	73	9. Απόρριψη.....	76
5. Περιγραφή συσκευής.....	74	10. Τεχνικά στοιχεία.....	76
		11. Εγγυηση / Σερβις.....	76

## 1. Παραδοτέος εξοπλισμός

Ελέγξτε τον παραδοτέο εξοπλισμό για να βεβαιωθείτε ότι η εξωτερική χαρτονένια συσκευασία είναι ακέραιη και το περιεχόμενο πλήρες. Πριν από τη χρήση πρέπει να βεβαιώσετε ότι η συσκευή και τα παρελκόμενα δεν παρουσιάζουν εμφανείς φθορές και έχουν αφαιρεθεί όλα τα υλικά συσκευασίας. Σε περίπτωση αμφιβολιών, μην τη χρησιμοποιήσετε και απευθυνθείτε στον έμπορό σας ή στην αναφερόμενη διεύθυνση εξυπηρέτησης πελατών.

1x FC 72 Σάουνα προσώπου με ιόντα

1x Μεζούρα

1x Οδηγίες χρήσεως

## 2. Επεξήγηση συμβόλων

Στη συσκευή, στις οδηγίες χρήσης, στη συσκευασία και στην πινακίδα τύπου της συσκευής χρησιμοποιούνται τα ακόλουθα σύμβολα:

	<b>Προειδοποίηση</b> Προειδοποιητική υπόδειξη για κινδύνους τραυματισμού ή κινδύνους για την υγεία σας		Κατασκευαστής
	<b>Προσοχή</b> Υπόδειξη ασφαλείας για πιθανές ζημιές στη συσκευή/στα αξεσουάρ		<b>Πληροφορίες προϊόντος</b> Υπόδειξη για σημαντικές πληροφορίες
	<b>Κίνδυνος</b> Η συσκευή δεν επιτρέπεται να χρησιμοποιείται κοντά ή μέσα σε νερό (π.χ. νιπτήρας, ντους, μπανιέρα) – Κίνδυνος ηλεκτροπληξίας!		Τα προϊόντα ανταποκρίνονται αποδεδειγμένα στις απαιτήσεις του συνόλου των τεχνικών κανόνων της Ευρασιατικής Οικονομικής Ένωσης.
	Διαβάστε τις οδηγίες		Απορρίψτε τη συσκευασία με τρόπο φιλικό προς το περιβάλλον
	<b>Συσκευή κατηγορίας προστασίας II</b> Η συσκευή φέρει διπλή προστατευτική μόνωση και κατά συνέπεια αντιστοιχεί με την κατηγορία προστασίας 2		<b>Σήμανση CE</b> Αυτό το προϊόν πληροί τις απαιτήσεις των ισχυουσών ευρωπαϊκών και εθνικών οδηγιών.
	Απορρίψτε τη συσκευή σύμφωνα με την οδηγία της ΕΚ σχετικά με τον άχρηστο ηλεκτρικό και ηλεκτρονικό εξοπλισμό WEEE (Waste Electrical and Electronic Equipment)		



### 3. Ενδεδειγμένη χρήση

Αυτή η συσκευή προορίζεται αποκλειστικά για χρήση στο ανθρώπινο πρόσωπο.  
Μην χρησιμοποιείτε τη συσκευή σε ζώα!

### 4. Προειδοποιητικές υποδείξεις και υποδείξεις ασφαλείας

#### Σημαντικές οδηγίες ασφαλείας πριν από τη χρήση

##### Προειδοποίηση

- Η συσκευή σας είναι κατάλληλη μόνο για τον σκοπό που περιγράφεται στις οδηγίες χρήσης. Ο κατασκευαστής δεν ευθύνεται για ζημιές που προκλήθηκαν από μη ενδεδειγμένη ή ανεύθυνη χρήση. Αυτή η συσκευή δεν είναι κατάλληλη για επαγγελματική χρήση και για χρήση στον ιατρικό τομέα. Χρησιμοποιείτε τη συσκευή μόνο για οικιακή χρήση.
- Επίσκευες επιτρέπεται να εκτελούνται μόνο από εξουσιοδοτημένα κέντρα τεχνικής υποστήριξης, αφού για την επισκευή απαιτούνται ειδικά εργαλεία ή ειδικά εξαρτήματα. Σε διαφορετική περίπτωση, η εγγύηση ακυρώνεται.
- Μην χρησιμοποιείτε τη συσκευή αν πάσχετε από καρδιακή πάθηση, ερυθρότητα του δέρματος, φλεγμονές, οιδήματα, ευαίσθητες περιοχές, διαβήτη, πληγές, εγκαύματα, εκζέματα ή ψωρίαση.
- Κατά τη διάρκεια της εγκυμοσύνης ή σε περίπτωση προβλημάτων υγείας συμβουλευτείτε το γιατρό σας πριν χρησιμοποιήσετε τη συσκευή.
- Τα παιδιά δεν αναγνωρίζουν τον κίνδυνο που μπορεί να προκληθεί σε σχέση με τις ηλεκτρικές συσκευές. Γι' αυτό το λόγο φροντίζετε ώστε η συσκευή να μην μπορεί να χρησιμοποιηθεί από παιδιά χωρίς επίβλεψη.
- Πριν από κάθε χρήση, ελέγχετε την ακεραιότητα της συσκευής και του καλωδίου τροφοδοσίας. Αν υπάρχουν ζημιές, η συσκευή δεν επιτρέπεται να θεθεί σε λειτουργία.
- Πριν συνδέσετε τη συσκευή με το ηλεκτρικό δίκτυο, ελέγξτε αν η τοπική τάση αντιστοιχεί με την τάση που αναγράφεται στη συσκευή.
- Μην χρησιμοποιείτε τη συσκευή κοντά σε νερό (π.χ. μπανιέρα, νιπτήρα κ.λπ.).
- Μην χρησιμοποιείτε τη συσκευή ενώ κάνετε μπάνιο, ντους ή κοιμάστε.
- Ποτέ μην τοποθετείτε τη συσκευή μέσα στο νερό ή σε άλλα υγρά. Φυλάσσετε τη συσκευή σε ασφαλές μέρος.
- Μην τοποθετείτε τη συσκευή σε επιφάνειες ευαίσθητες στο νερό!
- Κρατάτε τη συσκευή και το καλώδιο τροφοδοσίας μακριά από ζεστές επιφάνειες.

#### Σημαντικές οδηγίες ασφαλείας κατά τη χρήση

##### Προειδοποίηση

- Απενεργοποιήστε αμέσως τη συσκευή αν παρουσιαστεί βλάβη κατά τη χρήση και αποσυνδέστε το βύσμα από την πρίζα.
- Κατά τη χρήση, μην κρατάτε το πρόσωπό σας πιο κοντά από 25 εκατοστά από το ακροφύσιο, διότι διαφορετικά μπορεί να προκληθούν εγκαύματα από το θερμό ατμό. Κατά την εφαρμογή κλείνετε τα μάτια σας και προστατεύετε τις ευαίσθητες στη θερμότητα περιοχές.
- Μην χρησιμοποιείτε τη συσκευή για πάνω από 15 λεπτά.
- Μην ανακινείτε τη συσκευή κατά τη χρήση. Ενδέχεται να ζεματιστείτε ή να υποστείτε εγκαύματα.
- Διακόψτε τη χρήση αν παρουσιαστεί πόνος ή δυσφορία και μιλήστε με το γιατρό σας.
- Μην χρησιμοποιείτε τη συσκευή κάτω από κουβέρτες, πετσέτες κ.λπ.
- Πριν από κάθε χρήση αφαιρείτε τα κοσμήματα από το λαιμό και το πρόσωπο.
- Αν η συσκευή πέσει κατά λάθος στο νερό, τραβήξτε αμέσως το βύσμα από την πρίζα. Αναθέστε σε διπλωματούχο ηλεκτρολόγο να ελέγξει τη συσκευή πριν από την επόμενη χρήση.

## Σημαντικές οδηγίες ασφαλείας μετά τη χρήση

### Προσοχή

- Μετά τη χρήση απενεργοποιήστε τη συσκευή και αποσυνδέστε το φις από την πρίζα.
- Μην τραβάτε το βύσμα από την πρίζα από το καλώδιο ή με βρεγμένα χέρια.
- Η συσκευή πρέπει να καθαρίζεται μετά από κάθε χρήση για την πρόληψη της συσσώρευσης λίπους και άλλων καταλοίπων. Αυτό διασφαλίζει τη βέλτιστη απόδοση και παρατείνει τη διάρκεια ζωής της συσκευής.
- Αφήνετε τη συσκευή να κρυώσει εντελώς πριν την έναρξη της επόμενης λειτουργίας.
- Εάν έχετε περαιτέρω απορίες σχετικά με τη χρήση των συσκευών μας, μπορείτε να απευθυνθείτε στον αντιπρόσωπό σας ή στην υπηρεσία εξυπηρέτησης πελατών.

## 5. Περιγραφή συσκευής

1. Κύρια συσκευή
2. Πλήκτρο ON/OFF
3. Δοχείο νερού
4. Ρυθμιζόμενο ακροφύσιο
5. Άνοιγμα δοχείου νερού
6. Βύσμα
7. Μεζούρα

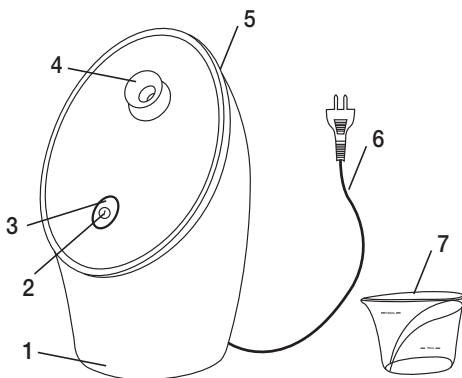

## 6. Θέση σε λειτουργία

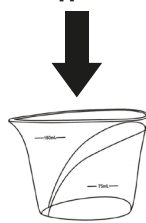
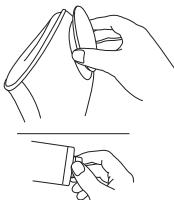
<ul style="list-style-type: none"><li>• Τοποθετήστε τη συσκευή σε μια σταθερή, γερή, επίπεδη και αδιάβροχη επιφάνεια ή σε ένα τραπέζι. Σε καμία περίπτωση μην κρατάτε τη συσκευή κατά τη διάρκεια της λειτουργίας της στο χέρι.</li></ul>	
<h3> Προσοχή</h3> <ul style="list-style-type: none"><li>• Χρησιμοποιείτε τη συσκευή μόνο με αποσταγμένο νερό! Μην χρησιμοποιείτε νερό της βρύσης, διότι αυτό μπορεί να προκαλέσει κατάλοιπα ασβεστίου στη συσκευή και με αυτό τον τρόπο να επηρεαστεί αρνητικά η λειτουργικότητα και η διάρκεια ζωής της. Μην χρησιμοποιείτε λάδια, βότανα ή άλλες αρωματικές ουσίες ως <u>υποκατάστατα</u> του νερού.</li><li>• Γεμίστε την παρεχόμενη μεζούρα με αποσταγμένο νερό.</li></ul>	<h3>Αποσταγμένο νερό</h3> 
<ul style="list-style-type: none"><li>• Αφαιρέστε το δοχείο και ανοίξτε το βιδωτό πώμα.</li></ul>	

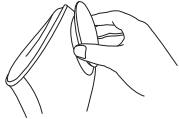
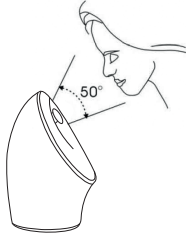
<ul style="list-style-type: none"> <li>Χύστε το απεσταγμένο νερό με τη βοήθεια του κυπέλου μέτρησης αργά και προσεκτικά μέσα στο δοχείο νερού μέχρι να φθάσει τουλάχιστον στη στάθμη "min" και το πολύ μέχρι τη στάθμη "max". Η ποσότητα του νερού στο μέγιστο ύψος πλήρωσης επαρκεί για χρήση διάρκειας περίπου 15 λεπτών. Κλείστε πάλι καλά το δοχείο νερού καλά με το βιδωτό πώμα.</li> </ul>	
<ul style="list-style-type: none"> <li>Τοποθετήστε πάλι το δοχείο νερού στη συσκευή έτσι ώστε να κλειδώσει με τον χαρακτηριστικό ήχο.</li> </ul>	
<ul style="list-style-type: none"> <li>Προσαρμόστε τη γωνία του ακροφυσίου στο επιθυμητό ύψος.</li> </ul> <p><b>⚠ Προσοχή</b> Μην προσαρμόζετε το ακροφύσιο κατά τη διάρκεια της λειτουργίας! Σε τέτοια περίπτωση θα μπορούσατε να κάψετε τα δάχτυλά σας.</p>	
<ul style="list-style-type: none"> <li>Πριν από τη χρήση καθαρίζετε τη συσκευή με ένα υγρό πανί.</li> </ul>	

## 7. Χρήση

Μην χρησιμοποιείτε τη σάουνα προσώπου με ιόντα για πάνω από 15 λεπτά την ημέρα. Συνιστάται χρήση 2 έως 3 φορές την εβδομάδα.

Αφού ολοκληρώσετε τις απαραίτητες προετοιμασίες που αναφέρονται στο «Κεφάλαιο 6. Θέση σε λειτουργία», μπορείτε να αρχίσετε τη χρήση.

Για να αρχίσετε τη χρήση, ακολουθήστε τα εξής βήματα:

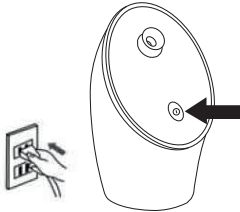
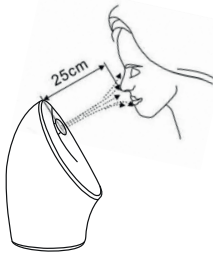
<ul style="list-style-type: none"> <li>Βάλτε το βύσμα στην πρίζα και πιέστε το πλήκτρο ON/OFF. Η ενδεικτική λυχνία αρχίζει να ανάβει μπλε και ενεργοποιείται η λειτουργία ιόντων. Η συσκευή αρχίζει να θερμαίνει το αποσταγμένο νερό. Ύστερα από 30 δευτερόλεπτα λεπτά διαρρέει ο πρώτος ατμός από το ακροφύσιο. Ύστερα από περίπου 1 λεπτό, ο ατμός είναι αρκετά ισχυρός και μπορείτε να αρχίσετε τη θεραπεία.</li> <li>Πατώντας ξανά το πλήκτρο ON/OFF η ενδεικτική λυχνία ανάβει κόκκινη και η λειτουργία ιόντων απενεργοποιείται.</li> </ul>	
<ul style="list-style-type: none"> <li>Κινήστε το πρόσωπό σας αργά προς τον πίδακα ατμού, με τρόπο ώστε ο ατμός να καλύπτει ολόκληρο το πρόσωπό σας και να αισθάνεστε την επίδραση του ατμού ως ευχάριστη και όχι υπερβολικά ζεστή. Αν η επίδραση του ατμού γίνεται αισθητή ως υπερβολικά ζεστή, αυξήστε την απόσταση για να αποφύγετε τα εγκαύματα.</li> </ul> <p><b>⚠ Προειδοποίηση</b> Προσέχετε το πρόσωπό σας να μην πλησιάζει πιο κοντά από 25 εκατοστά από το ακροφύσιο. Σε αντίθετη περίπτωση, υπάρχει κίνδυνος να υποστείτε ερυθρότητα ή εγκαύματα στο πρόσωπό σας.</p>	

Όταν δεν υπάρχει άλλο νερό πλέον στη συσκευή, μετά από 15 λεπτά απενεργοποιείται η συσκευή αυτομάτως.

- Τραβήξτε τώρα το βύσμα από την πρίζα.
- Μετά τη χρήση ξεπλύνετε το πρόσωπό σας με κρύο νερό. Τώρα εφαρμόστε μια κρέμα ή μάσκα προσώπου. Οι ανοικτοί πόροι αφήνουν τις δραστικές ουσίες να εισχωρούν βαθιά στο δέρμα.
- Αφήστε τη συσκευή να κρυώσει 10 λεπτά. Στη συνέχεια αρχίστε τον καθαρισμό της συσκευής, όπως περιγράφεται στο κεφάλαιο «8. Καθαρισμός».

## 8. Καθαρισμός και φροντίδα

Πριν από τον καθαρισμό βεβαιωθείτε ότι έχετε αποσυνδέσει το βύσμα.

- Ύστερα από κάθε χρήση αδειάζετε και καθαρίζετε το δοχείο νερού και απομακρύνετε το λίπος και άλλα υπολείμματα.
- Το δοχείο νερού είναι κατάλληλο για πλυντήρια πιάτων και μπορεί αν θέλετε να καθαριστεί στο πλυντήριο πιάτων.
- Μετά τον καθαρισμό τοποθετήστε πάλι το δοχείο νερού στη συσκευή.
- Καθαρίστε το ακροφύσιο και την κύρια συσκευή με ένα μαλακό, ελαφρά βρεγμένο πανί και μετά σκουπίστε τη με ένα στεγνό πανί.

## 9. Απόρριψη

Για λόγους προστασίας του περιβάλλοντος, η συσκευή στο τέλος της διάρκειας ζωής της δεν επιτρέπεται να απορρίπτεται μαζί με τα οικιακά απορρίμματα. Η απόρριψη μπορεί να πραγματοποιείται μέσω κατάλληλων σημείων συλλογής στη χώρα σας. Απορρίψτε τη συσκευή σύμφωνα με την οδηγία της ΕΚ σχετικά με τα απόβλητα ειδών ηλεκτρικού και ηλεκτρονικού εξοπλισμού – WEEE (Waste Electrical and Electronic Equipment). Σε περίπτωση αποριών, απευθυνθείτε στην αρμόδια για την απόρριψη δημοτική υπηρεσία.



## 10. Τεχνικά στοιχεία

Τροφοδοσία	220-240 V~, 50/60 Hz, 260 W
------------	-----------------------------

## 11. Εγγύηση / Σερβις

Η Beurer GmbH, Söflinger Straße 218, D-89077 Ulm (εφεξής θα καλείται "Beurer") παρέχει εγγύηση για αυτό το προϊόν υπό τους παρακάτω όρους και στον βαθμό που περιγράφεται παρακάτω.

**Οι παρακάτω όροι εγγύησης δεν επηρεάζουν τις νομικές υποχρεώσεις εγγύησης του πωλητή από τη σύμβαση πώλησης με τον αγοραστή.**

**Η εγγύηση ισχύει επίσης χωρίς να παραβλέπονται οι υποχρεωτικές διατάξεις περί νομικής ευθύνης.**

Η Beurer εγγυάται την ικανότητα λειτουργίας χωρίς ελαττώματα και την πληρότητα του παρόντος προϊόντος.

Η περίοδος ισχύος της εγγύησης παγκοσμίως είναι 3 χρόνια από την ημερομηνία αγοράς του καινούργιου, μη χρησιμοποιημένου προϊόντος από τον αγοραστή.

Η παρούσα εγγύηση ισχύει μόνο για προϊόντα, τα οποία έχουν αποκτηθεί από τον αγοραστή ως καταναλωτή και προορίζονται αποκλειστικά για προσωπική οικιακή χρήση. Ισχύει το γερμανικό δίκαιο.

Στην περίπτωση που το παρόν προϊόν κατά την περίοδο ισχύος της εγγύησης αξιολογηθεί ως ανεπαρκές ή ως ελαττωματικό κατά τη λειτουργία σύμφωνα με τις παρακάτω διατάξεις, τότε η Beurer παρέχει δωρεάν αντικατάσταση ή επισκευή σύμφωνα με τους παρόντες όρους εγγύησης.

**Εάν ο αγοραστής επιθυμεί να προβεί σε αξίωση εγγύησης, τότε μπορεί να απευθυνθεί στον τοπικό αντιπρόσωπο: βλέπε συνημμένη λίστα "Service International" με τις διευθύνσεις σέρβις.**

Ο αγοραστής λαμβάνει έπειτα περισσότερες πληροφορίες για την υλοποίηση της αξίωσης εγγύησης. π.χ. πού μπορεί να στείλει το προϊόν και ποια έγγραφα είναι απαραίτητα.

Η διεκδίκηση της εγγύησης εξετάζεται μόνο όταν ο αγοραστής μπορεί να παρουσιάσει

- ένα αντίγραφο του τιμολογίου/της απόδειξης αγοράς
  - το γνήσιο προϊόν
- στην Beurer ή σε εξουσιοδοτημένο συνεργάτη της Beurer.

Από την παρούσα εγγύηση αποκλείονται ρητά

- φθορές που προκύπτουν από την κανονική χρήση ή κατανάλωση του προϊόντος,
- εξαρτήματα που συνοδεύουν το παρόν, που φθείρονται ή φτάνουν στο τέλος της ζωής τους κατόπιν ενδεδειγμένης χρήσης (π.χ. μπαταρίες, επαναφορτιζόμενες μπαταρίες, μανσέτες, στεγανοποιητικά, ηλεκτρόδια, λαμπτήρες, εξαρτήματα και εξαρτήματα συσκευής εισπνοής),
- προϊόντα που χρησιμοποιούνται, καθαρίζονται, φυλάσσονται ή συντηρούνται με ακατάλληλο τρόπο ή/και μη τηρώντας τους κανόνες των οδηγιών χρήσης, καθώς και προϊόντα που ανοίγονται, επισκευάζονται ή μετασκευάζονται από τον αγοραστή ή από μη εξουσιοδοτημένο κέντρο σέρβις της Beurer,
- ζημιές που προκύπτουν κατά τη μεταφορά μεταξύ κατασκευαστή και πελάτη ή μεταξύ κέντρου σέρβις και πελάτη,
- προϊόντα που αγοράστηκαν ως προϊόν 2ης διαλογής ή ως μεταχειρισμένο προϊόν,
- επακόλουθες ζημιές, που βασίζονται σε κάποιο ελάττωμα του παρόντος προϊόντος (σε αυτήν την περίπτωση θα μπορούσαν να εγερθούν ωστόσο αξιώσεις εξαιτίας της ευθύνης για το προϊόν ή εξαιτίας άλλων υποχρεωτικών νομικών διατάξεων ευθύνης).

Οι επισκευές ή η πλήρης αντικατάσταση δεν παρατείνει σε καμία περίπτωση την περίοδο ισχύος της εγγύησης.





