

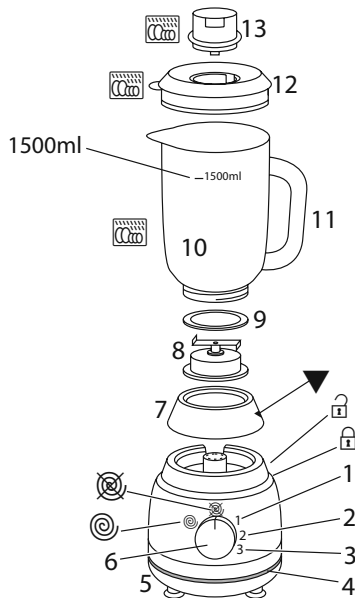

Russell Hobbs



Bedienungsanleitung	2	pokyny (Slovenčina)	39
mode d'emploi	6	instrukcja	42
instructies	9	upute	45
istruzioni per l'uso	12	navodila	48
instrucciones	15	οδηγίες	51
instruções	18	utasítások	54
brugsanvisning	21	talimatlar	57
bruksanvisning (Svenska)	24	instrucțiuni	60
bruksanvisning (Norsk)	27	ИНСТРУКЦИИ (Български)	63
käyttöohjeet	30	instructions	66
инструкции (Русский)	33	تعليمات للاستخدام	71
pokyny (Čeština)	36		







Lesen Sie die Anleitung, bewahren Sie sie auf und falls Sie das Gerät an Dritte abgeben, geben Sie auch die Anleitung mit. Entfernen Sie die Verpackung vollständig, bevor Sie das Gerät einschalten.

STOP WICHTIGE SICHERHEITSVORKEHRUNGEN

Beachten Sie bitte folgende grundlegende Vorsichtsmaßnahmen:

- 1 Dieses Gerät ist für die Nutzung von Personen mit eingeschränkten physischen, sensorischen und geistigen Fähigkeiten sowie von Personen, die über keine Erfahrung oder Kenntnisse in der Handhabung verfügen, geeignet, wenn ihnen die Handhabung erklärt wurde/sie dabei beaufsichtigt werden und ihnen die damit verbundenen Gefahren bewusst sind.
 - Kinder dürfen das Gerät weder verwenden noch damit spielen.
 - Bewahren Sie das Gerät und das Kabel außer Reichweite von Kindern auf.
- ⚠ Um Verletzungen zu vermeiden, seien Sie beim Umgang mit den Messern, beim Leeren des Mixbehälters sowie bei der Reinigung vorsichtig.
- ⚠ Füllen Sie keine heiße Flüssigkeit (höher als 40°C) ein, da diese durch plötzlichen Dampfausstoß austreten kann.
- 2 Bei nicht ordnungsgemäßem Gebrauch kann es zu Verletzungen kommen.

Zeichnungen	7 Mixbehältersockel	11 Griff
4 Kontroll-Lampe	8 Messereinheit	12 Deckel
5 Motoreinheit	9 Dichtung	13 Kappe
6 Geschwindigkeitsregler	10 Mixbehälter	 Spülmaschinenfest





- 3 Ziehen Sie vor dem Auf- oder Abbau oder der Reinigung des Geräts den Netzstecker vom Strom.
- 4 Das Gerät nicht unbeaufsichtigt stehen lassen, wenn sich der Stecker in der Steckdose befindet.
- 5 Weist das Kabel Beschädigungen auf, muss es vom Hersteller, einer Wartungsvertretung des Herstellers oder einer qualifizierten Fachkraft ersetzt werden, um eine mögliche Gefährdung auszuschließen.
-  Tauchen Sie das Gerät nicht in Flüssigkeiten.
- 6 Schalten Sie das Gerät aus () bevor Sie den Mixbehälter auf die Motoreinheit setzen.
- 7 Schalten Sie das Gerät aus (), und warten Sie bis die Messer sich nicht mehr bewegen bevor Sie den Deckel vom Mixbehälter, oder den Mixbehälter von der Motoreinheit nehmen.
- 8 Setzen Sie keine Zubehörteile in den Behälter ein, solange das Gerät am Netz angeschlossen ist.
- 9 Bitte keine Zubehörteile oder Aufsätze verwenden, die nicht von uns geliefert wurden.
- 10 Benutzen Sie das Gerät ausschließlich zu den in diesen Anweisungen beschriebenen Zwecken.
- 11 Gerät keinesfalls benutzen, wenn es beschädigt ist oder Fehlfunktion zeigt.
- 12 Den Motor nicht länger als 2 Minuten lang ununterbrochen eingeschaltet lassen – er könnte sich sonst heißlaufen. Nach 2 Minuten Betrieb den Motor mindestens 2 Minuten lang ausgeschaltet lassen, damit er wieder abkühlen kann.

nur für den Gebrauch im Haushalt geeignet

MONTAGE

- 1 Der Mixbehälter, die Messereinheit und die Dichtung sind zusammen verpackt.
- 2 Stellen Sie den Mixbehälter verkehrt herum auf, so dass sich die Messereinheit und die Dichtung in der richtigen Position befinden.
- 3 Stellen Sie den Mixbehältersockel verkehrt herum auf und schrauben Sie ihn am Boden des Mixbehälters fest.
- 4 Verwenden Sie bei Gebrauch des Geräts den Mixbehälter und den Sockel als Einheit.

VORBEREITUNG

- 5 Die Motoreinheit auf eine trockene, feste, ebene Fläche stellen, die sich in der Nähe einer Steckdose befindet.
- 6 Stellen Sie das  Symbol am unteren Ende des Mixbehälters so ein, dass es genau über dem  Symbol auf der Motoreinheit steht.
- 7 Setzen Sie den Mixbehälter auf die Motoreinheit, drehen Sie diesen dann, bis das  Symbol über dem  Symbol steht.
- 8 Nehmen Sie den Deckel ab.
- 9 Geben Sie die Zutaten in den Mixbehälter.
- 10 Füllen Sie nicht über die 1500ml Markierung hinaus. Falls doch, könnten die Zutaten den Deckel hoch drücken, wenn Sie die Motoreinheit starten.
- 11 Deckel wieder aufsetzen.



12 Setzen Sie die Kappe in die Deckelöffnung ein und drehen Sie sie entgegen dem Uhrzeigersinn, bis sie einrastet.

13 Betreiben Sie das Gerät nicht, ohne dass die Kappe aufgesetzt und eingerastet ist.

EINSCHALTEN



14 Achten Sie darauf, dass der Geschwindigkeitsregler auf Stufe  gestellt ist.

15 Gerätenetzstecker in die Steckdose stecken.

GESCHWINDIGKEITSREGLER

16 Drehen Sie den Geschwindigkeitsregler, um die gewünschte Geschwindigkeit einzustellen (1 = niedrig, 3 = hoch).

17 Drehen Sie den Geschwindigkeitsregler zurück auf  um den Motor auszuschalten.

18 Wenn Sie den Geschwindigkeitsregler gegen den Uhrzeigersinn auf  drehen, wird dies einen kurzen Schub bei hoher Geschwindigkeit veranlassen. Wenn Sie den Drehknopf in diese Richtung drehen wird er von alleine auf  zurückfedern.

19 Die Kontroll-Lampe ändert ihre Farbe, wenn sich die Geschwindigkeit ändert.

1	blau	Pürees
2	lila	Smoothies
3	grün	Suppen/ Sonstiges
	rot	Eis zerkleinern/ kleinere Portionen

HINZUGEBEN VON ZUTATEN

20 Um Zutaten beizugeben, während der Mixer in Betrieb ist, entfernen Sie die Kappe, geben Sie die neuen Zutaten durch die Öffnung in den Behälter und setzen Sie anschließend die Kappe wieder ein.

FERTIG?

21 Schalten Sie das Gerät aus () und ziehen Sie den Netzstecker.

22 Drehen Sie den Mixbehälter so, dass das ▼ Symbol über dem  Symbol steht, und nehmen Sie ihn von der Motoreinheit.

EISWÜRFEL ZERKLEINERN

23 Bevor Sie das Gerät zum Zerkleinern von Eiswürfeln verwenden, sollten Sie darauf achten, dass der Mixbehälter sauber ist. Spülen Sie ihn gründlich aus.

24 Auch geringste Spülmittelrückstände können den Geschmack der zerkleinerten Eiswürfel und den Geschmack des entsprechenden Getränkes ebenso beeinträchtigen.

25 Um das bestmögliche Ergebnis zu erzielen, füllen Sie den Mixbehälter mit 150ml bis 500 ml Eiswürfeln.

26 Setzen Sie den Deckel auf den Mixer und:

27 Stellen Sie den Geschwindigkeitsregler ein oder zwei Sekunden lang auf  und lassen Sie ihn dann wieder los.

28 Prüfen Sie das Ergebnis und passen Sie die Anzahl der Impulsschaltungen an.

PFLEGE UND INSTANDHALTUNG

29 Schalten Sie das Gerät aus () und ziehen Sie den Netzstecker.

30 Die Außenseite der Motoreinheit mit einem sauberen feuchten Tuch abwischen.

31 Reinigen Sie die abnehmbaren Teile nur mit der Hand.

 Sie können diese Teile im Geschirrspüler reinigen.

32 Bei Verwendung eines Geschirrspülers kann das raue Umfeld im Geschirrspüler die Oberflächenlackierung beschädigen.

33 Die Beschädigung ist nur kosmetisch und beeinträchtigt nicht die Funktion des Gerätes.

MESSEREINHEIT

34 Sie können bei Bedarf die Messereinheit zum Reinigen entfernen.

35 Nehmen Sie den Deckel ab.

36 Stellen Sie den Mixbehälter verkehrt herum auf.

- 37 Schrauben Sie den Mixbehältersockel ab und nehmen Sie ihn ab.
- 38 Fassen Sie nur Plastikkomponenten, keine Metallteile an.
- 39 Nehmen Sie die Messereinheit vorsichtig aus dem Behälter.
- 40 Entfernen Sie die Dichtung von der Messereinheit.
- 41 Waschen Sie die Dichtung und die Messereinheit warmem Seifenwasser, reinigen Sie sie gründlich und lassen Sie sie lufttrocknen.
- 42 Setzen Sie die Dichtung wieder um die Messereinheit.
- 43 Setzen Sie die Messereinheit wieder in den Mixbehälter ein.
- 44 Stellen Sie den Mixbehältersockel verkehrt herum auf und schrauben Sie ihn am Boden des Mixbehälters fest.



UMWELTSCHUTZ

Auf Grund der in elektrischen und elektronischen Geräten verwendeten umwelt- und gesundheitsschädigenden Stoffe dürfen Geräte, die mit diesem Symbol gekennzeichnet sind, nicht über den normalen Hausmüll entsorgt werden, sondern müssen wiederaufbereitet, wiederverwertet oder recycelt werden.

Rezepte

 = Hand voll

 = Zehe/Zehen

Pesto aus Koriander

2  Korianderblätter

2  Knoblauchzehen

60 g Pinienkerne

125 ml Olivenöl

60 g geriebener Parmesan

Verrühren Sie Koriander, Knoblauch, Pinienkerne und die Hälfte des Öls zu einer cremigen Masse. Geben Sie dann die Mischung in eine größere Schüssel. Vermischen Sie sie mit dem Parmesan. Fügen Sie Öl hinzu, um die Konsistenz anzupassen: Als Dip: dick. Als Belag: medium. Als Pastasauce: dünn.

Rezepte finden Sie auf unserer Website:

<http://www.russellhobbs.com/ifu/550931>

Lisez les instructions, conservez-les et transférez-les si vous transférez l'appareil. Retirez tous les emballages avant utilisation.

PRÉCAUTIONS IMPORTANTES

Suivez les précautions essentielles de sécurité, à savoir:

- 1 Cet appareil peut être utilisé par des personnes aux aptitudes physiques, sensorielles ou mentales réduites ou ne possédant pas l'expérience et les connaissances suffisantes, pour autant que ces personnes soient supervisées/aient reçu des instructions et soient conscientes des risques encourus.
 - Les enfants ne doivent pas utiliser ni jouer avec l'appareil.
 - Tenez l'appareil et le câble hors de portée des enfants.
 - ⚠ Pour éviter toute blessure, faites preuve de prudence lors de la manipulation des lames, de la vidange du bol et du nettoyage de l'appareil.
 - ⚠ Veillez à ne pas ajouter de liquide chaud (à une température supérieure à 40°C), car il pourrait être expulsé par un coup de vapeur brusque.
- 2 Une utilisation inappropriée de l'appareil peut causer des blessures.
- 3 Débranchez l'appareil avant le montage, le démontage ou le nettoyage.
- 4 Ne laissez pas l'appareil sans surveillance lorsqu'il est branché.
- 5 Si le câble est abîmé, vous devez le faire remplacer par le fabricant, un de ses techniciens agréés ou une personne également qualifiée, pour éviter tout danger.
- ⊘ Ne plongez pas l'appareil dans du liquide.
- 6 Eteignez (⊘) avant de mettre le bol en place sur le bloc moteur.
- 7 Eteignez (⊘) et attendez jusqu'à ce que les lames s'arrêtent avant d'enlever le couvercle du bol ou avant d'enlever le bol du bloc moteur.
- 8 Ne placez aucun ustensile dans le bol lorsque l'appareil est branché.
- 9 N'adaptez pas d'accessoires autres que ceux fournis.
- 10 N'utilisez pas l'appareil à d'autres fins que celles décrites dans ce mode d'emploi.
- 11 N'utilisez pas l'appareil s'il est endommagé ou ne fonctionne pas correctement.
- 12 Ne pas faire fonctionner l'appareil en continu au-delà de 2 minutes afin d'éviter une surchauffe. Si nécessaire, laisser reposer l'appareil pendant au moins 2 minutes pour laisser refroidir le moteur.

pour un usage domestique uniquement

MONTAGE

- 1 Le bol, le bloc de lames et l'anneau d'étanchéité sont emballés ensemble.
- 2 Placez le bol la tête en bas, avec le bloc de lames et l'anneau d'étanchéité en position.

schémas	7 base du bol	11 poignée
4 voyant	8 bloc de lames	12 couvercle
5 bloc moteur	9 anneau d'étanchéité	13 bouchon
6 contrôle de vitesse	10 bol	 résistant au lave-vaisselle

3 Retournez la base du bol et vissez-la sur la partie inférieure du bol.

4 En cours d'utilisation, veuillez traiter le bol et sa base comme un bloc unique.

PRÉPARATION

5 Placez le bloc moteur sur une surface sèche, solide et à niveau, près d'une prise de courant.

6 Alignez la flèche ▼ sur la base du bol avec le symbole  sur le bloc moteur.

7 Abaissez le bol sur le bloc moteur, puis faites pivoter le bol pour aligner la flèche ▼ sur le symbole .

8 Retirez le couvercle.

9 Mettez les ingrédients dans le bol.

10 Ne remplissez pas le bol au-delà du marquage de 1500ml – un contenu excessif pourrait faire enlever de force le couvercle au démarrage du moteur.

11 Remplacez le couvercle.

12 Insérez le bouchon dans l'orifice du couvercle et faites-le pivoter dans le sens antihoraire pour le verrouiller.

13 Ne mettez pas en marche l'appareil sans placer le bouchon dans le trou.

MISE EN MARCHÉ



14 Assurez-vous que le contrôle de vitesse est réglé sur .

15 Mettez la fiche dans la prise de courant.

CONTRÔLE DE VITESSE

16 Réglez le contrôle de vitesse sur la vitesse souhaitée (1 = faible, 3 = élevée).

17 Retournez la commande de vitesse vers la position  pour arrêter le moteur.

18 En tournant le régulateur de vitesse dans le sens contraire des aiguilles d'une montre vers la position , vous obtiendrez une courte puissance accrue. Le régulateur sera mis en charge par ressort dans cette direction, il retournera à la position  une fois que vous l'aurez lâché.

19 Le voyant change de couleur avec les changements de vitesse.

1	bleu	purées
2	rouge	smoothies
3	vert	soupes / autres
	rouge	piler de la glace / plus petits lots

AJOUTER DES INGRÉDIENTS

20 Pour ajouter des ingrédients lorsque le mixeur est en fonctionnement, retirez le bouchon, versez les nouveaux ingrédients par le trou et remplacez ensuite le bouchon.

TERMINÉ ?

21 Éteignez l'appareil () et débranchez-le.

22 Faites pivoter le bol pour aligner la flèche ▼ sur le symbole  afin de le débloquer, puis séparez-le du bloc moteur.

GLACE PILÉE

23 Avant d'utiliser l'appareil pour piler de la glace, assurez-vous qu'il est propre et rincez-le soigneusement.

24 La moindre trace de détergent pourrait affecter le goût de la glace pilée et aplatira toute boisson à laquelle cette glace est ajoutée.

25 Pour des résultats optimaux, remplir le bol de 150 ml à 500 ml de glaçons.

26 Placez le couvercle sur le mixeur, puis:

27 Faites pivoter le contrôle de vitesse sur  pendant une ou deux secondes, puis relâchez-le.

28 Vérifiez les résultats et ajustez au besoin.



SOINS ET ENTRETIEN

29 Éteignez l'appareil () et débranchez-le.

30 Essuyez l'extérieur du bloc moteur à l'aide d'un chiffon humide propre.

31 Lavez à la main les pièces amovibles.

 Vous pouvez laver ces pièces dans un lave-vaisselle.

32 Toutefois, les conditions de lavage du lave-vaisselle affecteront la finition de la surface de l'appareil.

33 Cela affecte l'apparence de l'appareil, non pas son fonctionnement.

LE BLOC DE LAMES

34 Il est possible que vous souhaitiez extraire le bloc de lames pour le nettoyage.

35 Retirez le couvercle.

36 Placez le bol la tête en bas.

37 Dévissez la base du bol et soulevez-la.

38 Manipulez uniquement les parties en plastique – ne touchez pas les parties métalliques.

39 Avec précaution, extrayez le bloc de lames du bol.

40 Retirez l'anneau d'étanchéité du bloc de lames.

41 Lavez l'anneau d'étanchéité et le bloc de lames dans de l'eau chaude savonneuse, rincez et laissez sécher.

42 Remettez l'anneau d'étanchéité à sa position d'origine sur le bloc de lames.

43 Remplacez le bloc de lames dans le bol.

44 Retournez la base du bol et vissez-la sur la partie inférieure du bol.

PROTECTION ENVIRONNEMENTALE

Afin d'éviter des problèmes environnementaux ou de santé occasionnés par les substances dangereuses contenues dans les appareils électriques et électroniques, les appareils présentant ce symbole ne peuvent pas être éliminés avec les déchets ménagers, mais doivent faire l'objet d'une récupération sélective en vue de leur réutilisation ou recyclage.

recettes

 = poignée

 = gousse

pesto à la coriandre

2  feuilles de coriandre

2  d'ail

60 g de pignons de pin

125 ml d'huile d'olive

60 g de Parmesan râpé

Travailler le coriandre, l'ail, les pignons et la moitié de l'huile jusqu'à ce que le mélange soit lisse.

Mettez dans un bol plus grand. Ajoutez le Parmesan. Ajouter de l'huile pour ajuster la consistance:

Pour une sauce: épaisse. Pour un nappage: moyenne. Pour une sauce pour pâtes: fine.

des recettes sont disponibles sur notre site Web:

<http://www.russellhobbs.com/ifu/550931>

afbeeldingen	7 voetstuk van de kan	11 handgreep
4 lampje	8 messeneenheid	12 deksel
5 motoreenheid	9 afdichting	13 dop
6 snelheidsregelaar	10 kan	 vaatwasmachinebestendig

Lees de instructies, bewaar ze goed en geef ze met het apparaat mee wanneer u deze aan een derde geeft. Verwijder alle verpakkingsmaterialen voor gebruik.

 **BELANGRIJKE VEILIGHEIDSMATREGELEN**

Volg de gebruikelijke veiligheidsmaatregelen, zoals:

- 1 Dit apparaat kan onder toezicht worden gebruikt door personen met verminderde lichamelijke, zintuiglijke of geestelijke vermogens of die gebrek aan ervaring of kennis hebben als iemand hen heeft uitgelegd hoe het apparaat moet worden gebruikt en ze de gevaren verstaan.
 - Kinderen mogen het apparaat niet gebruiken of ermee spelen.
 - Bewaar het apparaat en de kabel buiten het bereik van kinderen.
-  Ga voorzichtig om met de mesjes, het ledigen van de kan en het schoonmaken van het apparaat om letsels te vermijden.
-  Giet geen hete vloeistoffen (warmer dan 40 C) in het apparaat aangezien deze stoom kunnen veroorzaken.
- 2 Verkeerd gebruik van het apparaat kan leiden tot letsels.
- 3 Verwijder de stekker uit het stopcontact voordat u het apparaat monteert, demonteert of schoonmaakt.
- 4 Laat het apparaat niet onbeheerd achter, terwijl de stekker in het stopcontact zit.
- 5 Indien het snoer beschadigd is, moet het door de fabrikant, een technicus of een ander deskundig persoon vervangen worden om eventuele risico's te vermijden.
-  Dompel het apparaat niet onder in vloeistof.
 - 6 Zet de blender uit () , voordat u de kan op de motoreenheid plaatst.
 - 7 Zet de blender uit () en wacht tot de messen niet meer draaien, voordat u het deksel van de kan of de kan van de motoreenheid afhaalt.
 - 8 Doe geen keukengerie in de kan als de stekker van het apparaat in het stopcontact zit.
 - 9 Gebruik alleen de bijgeleverde toebehoren of hulpstukken.
 - 10 Gebruik het apparaat niet voor andere doeleinden dan degene die in deze gebruiksaanwijzing worden beschreven.
 - 11 Gebruik het apparaat niet bij beschadigingen of storingen.
 - 12 Om oververhitting te voorkomen, dient u de motor niet langer dan 2 minuten onafgebroken te laten draaien. Zet het apparaat na 2 minuten minstens 2 minuten uit om de motor te laten afkoelen.



uitsluitend voor huishoudelijk gebruik



MONTAGE

- 1 De kan, de messeneenheid en de afdichting worden samengepakt.
- 2 Plaats de kan ondersteboven met de messeneenheid en de afdichting op de juiste plaats.
- 3 Draai het voetstuk van de kan ondersteboven en schroef het vast aan de onderkant van de kan.
- 4 Wanneer u het apparaat gebruikt, beschouwt u de kan en de basis als een enkel onderdeel.



VOORBEREIDING

- 5 Plaats de motoreenheid op een droge, stevige, vlakke ondergrond, in de buurt van een stopcontact.
- 6 Plaats de ▼ aan de onderkant van de kan op een lijn met de  van de motoreenheid.
- 7 Laat de kan op de motoreenheid zakken en draai de kan vervolgens om de ▼ op een lijn met de  te brengen.
- 8 Verwijder het deksel.
- 9 Doe de ingrediënten in de kan.
- 10 Vul de kan tot maximaal 1500 ml; als hij voller is, kan de inhoud het deksel van het apparaat afduwen als u de motor aanzet.
- 11 Plaats het deksel terug.
- 12 Plaats de dop in de opening van het deksel en draai deze linksom om hem te vergrendelen.
- 13 Schakel het apparaat niet in zonder de dop aan te brengen.

INSCHAKELEN

- 14 Controleer dat de snelheidsregelaar op  staat.
- 15 Steek de stekker in het stopcontact.

SNELHEIDSREGELAAR



- 16 Zet de snelheidsregelaar op de gewenste snelheid (1 = laag, 3 = hoog).
- 17 Draai de snelheidsregelaar terug naar  om de motor uit te schakelen.
- 18 Als u de snelheidsregelaar tegen de wijzers van de klok in draait naar  biedt dit u een korte stoot aan hoge snelheid. In deze richting is de knop voorzien van een veer . Wanneer u hem loslaat, keert hij terug naar .
- 19 Het lampje verandert van kleur wanneer de snelheid wijzigt.

1	blauw	puree
2	paars	smoothies
3	groen	soepen/ overige
	rood	ijs malen/ kleinere stukken

INGREDIËNTEN TOEVOEGEN

- 20 Om ingrediënten toe te voegen tijdens de werking van de blender, verwijdert u de dop, giet u de nieuwe ingrediënten door de opening en plaatst u de dop terug.

KLAAR?

- 21 Schakel het apparaat uit () en trek de stekker uit.
- 22 Draai de kan om de ▼ op een lijn te brengen met de , en neem de kan van de motoreenheid af.

IJS MALEN

- 23 Zorg ervoor dat het apparaat schoon en grondig is afgespoeld, voordat u de blender gebruikt om ijs te malen.
- 24 Zelfs een klein beetje achtergebleven afwasmiddel kan de smaak van het gemalen ijs, en daardoor ook van het drankje waar u het ijs aan toevoegt, aantasten.
- 25 Voor de beste resultaten vult u de kan tussen 150 ml en 500 ml met ijsblokjes.
- 26 Zet het deksel op de blender en:
- 27 Draai de snelheidsregelaar naar  gedurende twee seconden en laat deze vervolgens los.
- 28 Controleer het resultaat en maal zo nodig nog wat langer door.

ZORG EN ONDERHOUD

29 Schakel het apparaat uit () en trek de stekker uit.

30 Neem de buitenkant van de motoreenheid af met een schone, vochtige doek.

31 Was de afneembare onderdelen met de hand.

 U kunt deze onderdelen in een vaatwasmachine wassen.

32 Wanneer u de vaatwasmachine gebruikt, zal dit de afwerking van de oppervlakten beïnvloeden.

33 De schade is normaal uitsluitend esthetisch en heeft geen invloed op de werking van het apparaat.

MESSENEENHEID

34 U wilt de messeneenheid wellicht verwijderen om ze schoon te maken.

35 Verwijder het deksel.

36 Plaats de kan ondersteboven.

37 Schroef het voetstuk van de kan los en haal het eraf.

38 Neem alleen het plastic gedeelte vast; raak geen metalen onderdelen aan.

39 Haal voorzichtig de messeneenheid uit de kan.

40 Verwijder de afdichting van de messeneenheid.

41 Was de dichting en de messeneenheid in een warm zeepsopje, spoel af en droog zorgvuldig af.

42 Vervang de afdichting rond de messeneenheid.

43 Plaats de messeneenheid opnieuw in de kan.

44 Draai het voetstuk van de kan ondersteboven en schroef het vast aan de onderkant van de kan.

MILIEUBESCHERMING

Om milieu- en gezondheidsproblemen als gevolg van gevaarlijke stoffen in elektrische en elektronische producten te vermijden, mogen apparaten met dit symbool niet worden weggegooid met niet-gesorteerd gemeentelijk afval, maar moeten ze worden teruggewonnen, opnieuw gebruikt of gerecycled.

receptjes

 = handenvol

 = teen

koriander pesto

2  korianderblaadjes

2  look

60 g pijnboompitten

125 ml olijfolie

60 g geraspte parmezaan

Verwerk de koriander, knoflook, pijnboompitten en de helft van de olie tot het een glad mengsel is geworden. Plaats dan in een grotere kom. Meng de Parmezaan. Voeg olie toe om de consistentie aan de passen. Als dipsaus: dik. Als topping: medium. Als pastasaus: dun.





u vindt recepten op onze website:

<http://www.russellhobbs.com/ifu/550931>

Leggere le istruzioni e conservarle al sicuro. In caso di cessione dell'apparecchio ad altre persone, consegnare anche le istruzioni. Rimuovere tutto l'imballaggio prima dell'uso.

NORME DI SICUREZZA IMPORTANTI

Osservare le precauzioni fondamentali di sicurezza, e in particolare quanto segue:

- 1 Questo apparecchio può essere utilizzato da persone con ridotte capacità fisiche, sensoriali o mentali o che manchino di esperienza o conoscenza dell'apparecchio, a condizione che siano controllate o istruite da un adulto e che siano in grado di capirne i rischi.
 - I bambini non devono utilizzare o giocare con l'apparecchio.
 - Tenere l'apparecchio ed il cavo fuori dalla portata dei bambini.
-  Per evitare lesioni, prestare la massima attenzione quando si maneggiano le lame, quando si svuota la caraffa e durante le operazioni di pulizia.
-  Non aggiungere liquido caldo (oltre 40°C), in quanto può essere espulso a causa di una improvvisa fuoriuscita di vapore.
- 2 L'uso errato dell'apparecchio può causare lesioni.
- 3 Scollegare l'apparecchio prima di montarlo, smontarlo o pulirlo.
- 4 Non lasciare l'apparecchio incustodito con la spina inserita.
- 5 Se il cavo è danneggiato, farlo cambiare dal fabbricante, da un rivenditore autorizzato o da personale similmente qualificato, per evitare incidenti.
-  Non immergere l'apparecchio in sostanze liquide.
- 6 Spegner l'apparecchio () prima di montare la caraffa sul gruppo del motore.
- 7 Prima di rimuovere il coperchio dalla caraffa, e di rimuovere la caraffa dal gruppo del motore, spegnere l'apparecchio () ed attendere che le lame si siano fermate completamente.
- 8 Non inserire utensili nella caraffa mentre l'apparecchio è collegato alla presa di corrente.
- 9 Montare sull'apparecchio solo gli accessori o gli elementi dati in dotazione.
- 10 Non usare l'apparecchio per altri scopi se non quelli per i quali è stato progettato, di seguito descritti in questo manuale di istruzioni.
- 11 Non usare l'apparecchio se è danneggiato o funziona male.
- 12 Non tenere in funzione il motore per più di 2 minuti, altrimenti si potrebbe surriscaldare.
Dopo 2 minuti di funzionamento, spegnerlo per almeno 2 minuti per farlo recuperare.



solo per uso domestico

MONTAGGIO

- 1 La caraffa, il gruppo delle lame e la guarnizione sono compatti.
- 2 Collocare la caraffa capovolta, con il gruppo delle lame e la guarnizione in posizione.
- 3 Capovolgere la base della caraffa ed avvitare sul fondo della caraffa.
- 4 Durante l'uso, trattare caraffa e base come una singola unità.

immagini	7 base della caraffa	11 impugnatura
4 spia	8 gruppo delle lame	12 coperchio
5 gruppo del motore	9 guarnizione	13 tappo
6 selettore di velocità	10 caraffa	 lavabile in lavastoviglie



PREPARAZIONE

- 5 Posizionare il gruppo del motore su una superficie asciutta, stabile e in piano, vicino ad una presa di corrente.
- 6 Allineare il simbolo ▼ sulla parte inferiore della caraffa con il simbolo  sul gruppo del motore.
- 7 Poggiare la caraffa sul gruppo del motore, poi ruotare la caraffa per allineare il simbolo ▼ con il simbolo .
- 8 Rimuovere il coperchio.
- 9 Mettere gli ingredienti nella caraffa.
- 10 Non riempirla oltre il segno di 1500 ml, altrimenti al momento di avviare il motore il contenuto potrebbe spingere via il coperchio.
- 11 Riposizionare il coperchio.
- 12 Fissare il tappo sull'apertura del coperchio e girare in senso antiorario per bloccarlo.
- 13 Non azionare l'apparecchio senza il tappo.

ACCENSIONE

- 14 Controllare che il selettore della velocità sia impostato su .
- 15 Inserire la spina nella presa di corrente.

SELETTORE DI VELOCITÀ



- 16 Posizionare il selettore di velocità sulla velocità desiderata (1 = più bassa, 3 = più alta).
- 17 Riportare il selettore di velocità su  per spegnere il motore.
- 18 Ruotando il selettore di velocità in senso antiorario su , si azionerà un breve ciclo ad alta velocità. In questa posizione, il pulsante è a molla. Lasciandolo, tornerà su .
- 19 La spia cambierà colore al variare della velocità.

1	blu	purè
2	porpora	frappè
3	verde	zuppe/altro
	rosso	frantumazione ghiaccio/pezzetti più piccoli

AGGIUNTA DEGLI INGREDIENTI

- 20 Per aggiungere ingredienti mentre l'apparecchio è in funzione, togliere il tappo, versare i nuovi ingredienti attraverso il foro, poi rimettere a posto il tappo.

FINITO?

- 21 Spegnere l'apparecchio () e scollegarlo dalla presa di corrente.
- 22 Ruotare la caraffa per allineare il simbolo ▼ con il simbolo  per sbloccarla, e smontarla dal gruppo del motore.

FRANTUMAZIONE DEL GHIACCIO

- 23 Prima di usare l'apparecchio per frantumare il ghiaccio, assicurarsi che l'apparecchio sia ben pulito e risciacquarlo a fondo.
- 24 La più piccola traccia di detersivo può guastare il sapore del ghiaccio frantumato e di ogni bevanda a cui viene aggiunto.
- 25 Per ottenere risultati migliori, riempire la caraffa con 150 - 500 ml di cubetti di ghiaccio.
- 26 Collocare il coperchio sul frullatore, poi:
- 27 Ruotare il selettore di velocità su  per un secondo o due, poi rilasciarlo.
- 28 Controllare i risultati e regolare come necessario.



CURA E MANUTENZIONE

29 Spegnere l'apparecchio () e scollegarlo dalla presa di corrente.

30 Passare un panno pulito inumidito sull'esterno del gruppo del motore.

31 Lavare a mano le parti rimovibili.

 Queste parti sono lavabili in lavastoviglie.

32 Se si usa la lavastoviglie, l'ambiente estremo al suo interno altera le finiture superficiali.

33 Il danno dovrebbe essere solo estetico e non dovrebbe modificare l'operatività dell'apparecchio.

GRUPPO DELLE LAME

34 Per le operazioni di pulizia potrebbe essere utile rimuovere il gruppo delle lame.

35 Rimuovere il coperchio.

36 Posizionare la caraffa capovolgendola.

37 Svitare la base della caraffa ed estrarla.

38 Maneggiare solo la plastica – non toccare le parti metalliche.

39 Smontare con cura il gruppo delle lame dalla caraffa.

40 Togliere la guarnizione dal gruppo delle lame.

41 Lavate la guarnizione ed il gruppo delle lame in acqua calda insaponata, sciacquate e lasciate asciugare all'aria.

42 Rimettere la guarnizione a posto intorno al gruppo lame.

43 Riposizionare il gruppo delle lame nella caraffa.

44 Capovolgere la base della caraffa ed avvitarla sul fondo della caraffa.

PROTEZIONE AMBIENTALE

Per evitare danni all'ambiente e alla salute causati da sostanze pericolose delle parti elettriche ed elettroniche, gli apparecchi contrassegnati da questo simbolo non devono essere smaltiti con i rifiuti non differenziati ma recuperati, riutilizzati o riciclati.

ricetta

 = manciata

 = spicchio

pesto al coriandolo

2  foglie di coriandolo

2  d'aglio

60 g di pinoli

125 ml d'olio di oliva

60 g parmigiano grattugiato

Tritare coriandolo, aglio, pinoli e metà dell'olio fino a dare al composto un aspetto uniforme.

Mettere il contenuto in una bacinella. Mescolarvi il parmigiano. Aggiungere olio per regolarne la consistenza: Per intingere: denso. Per una salsa: media. Per una salsa per condire la pasta: fluida.

le ricette sono disponibili sul nostro sito:



<http://www.russellhobbs.com/ifu/550931>

ilustraciones	7 base de la jarra	11 asa
4 luz	8 unidad de las cuchillas	12 tapa
5 unidad motora	9 junta	13 tapa pequeña
6 control de velocidad	10 jarra	 apto para lavavajillas

Lea las instrucciones, guárdelas en un lugar seguro y, en caso de dar el aparato a otra persona, entréguelas también. Retire todo el embalaje antes de usar el aparato.

MEDIDAS DE SEGURIDAD IMPORTANTES

Siga las precauciones básicas de seguridad, incluyendo:

- 1 Este aparato puede ser utilizado por personas inexpertas o con discapacidad física, sensorial o mental, siempre que hayan sido supervisadas o instruidas en su uso y comprendan los riesgos que conlleva.
 - No permita que los niños utilicen el aparato ni jueguen con él.
 - Mantenga el aparato y el cable fuera del alcance de los niños.
 - ⚠ Para evitar cortes y quemaduras, tenga cuidado al manipular las cuchillas, al vaciar la jarra y al limpiar el aparato.
 - ⚠ No añada líquidos calientes (a más de 40°C): pueden salpicar por un golpe brusco de vapor.
- 2 El uso inadecuado del aparato puede ocasionar heridas.
- 3 Desenchufe el aparato antes de montarlo, desmontarlo o limpiarlo.
- 4 No deje el aparato desatendido mientras está enchufado.
- 5 Si el cable está dañado, éste deberá ser cambiado por el fabricante, su agente de servicio, o alguien con cualificación similar para evitar peligro.
- ⊘ No sumerja el aparato en líquidos.
 - 6 Apague el aparato () antes de poner la jarra en la unidad motora.
 - 7 Apague el aparato () y espere hasta que las hojas se paren completamente antes de quitar la tapa de la jarra, y antes de quitar la jarra de la unidad motora.
 - 8 No ponga utensilios en la jarra cuando el aparato esté encendido.
 - 9 No ponga ningún otro acoplamiento o accesorio (recambio) que no haya sido adquirido del fabricante.
 - 10 No use el aparato para ningún fin distinto a los descritos en estas instrucciones.
 - 11 No use el aparato si está dañado o si no funciona bien.
 - 12 No haga funcionar el motor constantemente por más de 2 minutos, se puede sobrecalentar. Después de 2 minutos, apáguelo como mínimo 2 minutos para que se recupere.

solo para uso doméstico

MONTAJE

- 1 La jarra, la unidad de las cuchillas y la junta se han embalado juntas.
- 2 Coloque la jarra cabeza abajo, con la unidad de las cuchillas y la junta puestas en su sitio.
- 3 Ponga la base de la jarra cabeza abajo y enrósquela a la parte inferior de la jarra.
- 4 Al usar el aparato, trate la jarra y la base como si fueran una sola unidad.



PREPARACIÓN

- 5 Ponga la unidad motora sobre una superficie seca, nivelada y firme, cerca de un enchufe eléctrico.
- 6 Alinee la flecha ▼ situada en la parte inferior de la jarra con el símbolo ☐ de la unidad motora.
- 7 Encaje la jarra sobre la unidad motora y a continuación gire la jarra hasta que la flecha ▼ quede alineada con el símbolo ☐.
- 8 Saque la tapa.
- 9 Ponga los ingredientes en la jarra.
- 10 No la llene a más de la marca de 1500 ml. Si la llena más, el contenido puede hacer que la tapa salte al encender el motor.
- 11 Vuelva a colocar la tapa.
- 12 Encaje la tapa pequeña en el agujero de la tapa y gírela hacia la izquierda hasta que cierre.
- 13 No ponga en marcha el aparato sin haber colocado el tapón.

ENCENDER

- 14 Compruebe que el control de velocidad está fijado en Ⓞ.
- 15 Enchufe el aparato a la corriente.

CONTROL DE VELOCIDAD

- 16 Gire el control de velocidad para seleccionar la velocidad deseada (1 = baja, 3 = alta).
- 17 Gire el control de velocidad de nuevo a Ⓞ para apagar el motor.
- 18 Si gira el control de velocidad en el sentido contrario a las agujas del reloj hasta Ⓞ se producirá una breve subida de velocidad. En esta dirección, el botón funciona con un muelle. Cuando lo suelte, volverá a Ⓞ.
- 19 La luz cambiará de color al variar la velocidad.

1	azul	purés
2	violeta	smoothies
3	verde	sopas / otros
Ⓞ	rojo	picar hielo / porciones pequeñas

AÑADIR INGREDIENTES

- 20 Para añadir ingredientes mientras la batidora está funcionando, extraiga la tapa pequeña, vierta los nuevos ingredientes a través del agujero y vuelva a colocar la tapa pequeña.

¿HA TERMINADO?

- 21 Apague el aparato (Ⓞ) y desenchúfelo.
- 22 Para soltar la jarra de la unidad motora, gírela hasta alinear la flecha ▼ con el símbolo ☐ y levántela de la unidad motora.

TRITURAR HIELO

- 23 Antes de usar el aparato para triturar hielo, asegúrese que está limpia, y enjuáguela bien.
- 24 El más pequeño rastro de detergente puede afectar el sabor del hielo triturado, y estropeará cualquier bebida a la que se le añada.
- 25 Para obtener mejores resultados, llene la jarra con entre 150ml y 500ml de cubitos de hielo.
- 26 Coloque la tapa sobre la batidora y luego:
- 27 Gire el control de velocidad a la posición Ⓞ durante uno o dos segundos y, a continuación, suéltelo.
- 28 Compruebe los resultados, y ajuste.

CUIDADO Y MANTENIMIENTO

- 29 Apague el aparato (Ⓞ) y desenchúfelo.
- 30 Limpie la parte exterior de la unidad motora con un paño húmedo limpio.
- 31 Lave a mano las piezas que puedan separarse.

 Puede lavar estas piezas en el lavavajillas.

32 Si usa el lavavajillas, las condiciones adversas durante el lavado pueden afectar a los acabados de las superficies del aparato.

33 El daño será solo estético y no debería afectar al funcionamiento del aparato.

UNIDAD DE LAS CUCHILLAS

34 Puede extraer la unidad de las cuchillas para limpiarla.

35 Saque la tapa.

36 Coloque la jarra cabeza abajo.

37 Desenrosque la base de la jarra y retírela.

38 No toque las partes metálicas, sólo las de plástico.

39 Separe con cuidado la unidad de las cuchillas de la jarra.

40 Extraiga la junta de la unidad de las cuchillas.

41 Lave la junta y la unidad de las cuchillas con agua tibia y jabón. Aclare y deje secar al aire.

42 Sustituya la junta alrededor de la unidad de las cuchillas.

43 Vuelva a colocar la unidad de las cuchillas en la jarra.

44 Ponga la base de la jarra cabeza abajo y enrósquela a la parte inferior de la jarra.

PROTECCIÓN MEDIOAMBIENTAL

Para evitar problemas medioambientales y de salud provocados por las sustancias peligrosas con que se fabrican los productos eléctricos y electrónicos, los aparatos con este símbolo no se deben desechar junto con el resto de residuos municipales, sino que se deben recuperar, reutilizar o reciclar.

recetas

 = puñado

 = diente

pesto de cilantro

2  hojas de cilantro

2  de ajo

60 g de piñones

125 ml aceite de oliva

60 g queso Parmesano rallado

Procese el cilantro, el ajo, los piñones y la mitad del aceite hasta obtener una consistencia suave.

Póngalo en un bol mayor. Mezcle el queso Parmesano. Añada aceite para modificar la consistencia: Para mojar: espesa Para cobertura: media Para salsa para pasta: clara





en nuestra página web encontrará recetas:

<http://www.russellhobbs.com/ifu/550931>

Leia as instruções e guarde em lugar seguro. Forneça-as também caso venha a fornecer o aparelho a alguém. Retire todo o material de embalar antes da utilização.

MEDIDAS DE PRECAUÇÃO IMPORTANTES

Siga as precauções básicas de segurança, incluindo as seguintes:

- 1 Este aparelho pode ser utilizado por pessoas com capacidades físicas, sensoriais ou mentais reduzidas ou com falta de experiência e conhecimento desde que supervisionadas/instruídas e que compreendam os riscos envolvidos.
 - As crianças não devem usar nem brincar com o aparelho.
 - Mantenha o aparelho e o cabo fora do alcance das crianças.
-  Para evitar ferimentos, tenha cuidado ao manusear as lâminas, ao esvaziar o jarro e ao limpar.
-  Não acrescente líquidos quentes (com mais de 40 °C), pois podem ser expelidos devido a vaporização repentina.
- 2 Utilizar o aparelho incorrectamente poderá resultar em ferimentos.
- 3 Desligue o aparelho da corrente elétrica antes da montagem, desmontagem ou limpeza.
- 4 Não deixe o aparelho desacompanhado enquanto estiver ligado.
- 5 Se o cabo estiver danificado, o fabricante, o seu agente de assistência técnica ou qualquer profissional devidamente qualificado deverá substituí-lo para se evitarem riscos.
-  Não coloque o aparelho em líquidos.
- 6 Antes de instalar o jarro na unidade motora desligue o aparelho ()
- 7 Desligue () e aguarde até as lâminas pararem completamente antes de retirar a tampa do jarro ou de retirar o jarro da unidade motora.
- 8 Não coloque utensílios no jarro com a ficha do aparelho na tomada.
- 9 Não utilize acessórios ou peças que não sejam fornecidos pela nossa empresa.
- 10 Não utilize o aparelho para quaisquer outras finalidades senão as descritas nestas instruções.
- 11 Não utilize o aparelho se estiver danificado ou se o seu funcionamento for defeituoso.
- 12 Não ponha o motor a funcionar continuamente por um período superior a 2 minutos, pois pode causar o seu sobreaquecimento. Após 2 minutos, desligue-o pelo menos durante 2 minutos para ele recuperar.

apenas para uso doméstico



MONTAGEM

- 1 O jarro, o conjunto de lâminas e a junta são empacotados em conjunto.
- 2 Coloque o jarro virado ao contrário com o conjunto de lâminas e a junta em posição.
- 3 Vire a base do jarro ao contrário e enrosque-a na parte de baixo do jarro.
- 4 Durante a utilização, o jarro e a base devem ser tratados como uma unidade única.

PREPARAÇÃO

- 5 Coloque a unidade motora numa superfície seca, nivelada e próximo de uma tomada eléctrica.



esquemas	7 base do jarro	11 pega
4 luz	8 conjunto de lâminas	12 tampa
5 unidade motora	9 junta	13 tampa pequena
6 controlo de velocidade	10 jarro	 lavável na máquina

- 6 Alinhe ▼, situado na parte de baixo do jarro, com , situado na unidade motora.
- 7 Desça o jarro sobre a unidade motora e gire-o de forma a alinhar ▼ com .
- 8 Retire a tampa.
- 9 Coloque os ingredientes no jarro.
- 10 Não encha o jarro acima da marca 1500 ml. Se o fizer, o conteúdo pode fazer saltar a tampa quando o motor arrancar.
- 11 Volte a colocar a tampa.
- 12 Encaixe a tampa pequena no orifício da tampa e rode-a para a esquerda para bloqueá-la.
- 13 Não coloque o aparelho em funcionamento sem encaixar a tampinha.

LIGAR

- 14 Verifique se o controlo da velocidade está regulado para o .
- 15 Ligue a ficha à tomada eléctrica.

CONTROLO DE VELOCIDADE



- 16 Gire o controlo de velocidade para a velocidade que pretende (1 = baixa, 3 = alta).
- 17 Rode novamente o controlo de velocidade para  para desligar o motor.
- 18 Ao rodar o controlo de velocidade no sentido oposto ao dos ponteiros do relógio para , poderá obter um breve impulso a alta velocidade. Nesta direcção, o botão fica accionado por retorno de mola. Ao soltar, este volta para .
- 19 A luz mudará de cor à medida que a velocidade muda.

1 azul	puré
2 roxo	smoothies
3 verde	sopas/outros
 vermelho	esmagar gelo/porções mais pequenas

ADIÇÃO DE INGREDIENTES

- 20 Para adicionar ingredientes com o liquidificador em movimento, remova a tampa pequena, deite os novos ingredientes através do orifício, depois recoloca a tampa pequena.

TERMINOU?

- 21 Desligue o aparelho () e desligue-o da corrente.
- 22 Gire o jarro de forma a alinhar ▼ com  para o desbloquear, e puxe-o para fora da unidade motora.

TRITURAÇÃO DE GELO

- 23 Antes de utilizar o aparelho para triturar gelo, certifique-se de que está limpo e enxágüe-o muito bem.
- 24 O mais pequeno vestígio de detergente poderá afectar o sabor do gelo triturado e retirar o gás de qualquer bebida ao qual possa ser adicionado.
- 25 Para melhores resultados, encha o copo com entre 150 ml e 500 ml de cubos de gelo.
- 26 Coloque a tampa no liquidificador e seguidamente:
- 27 Rode o controlo de velocidade para  durante um ou dois segundos e depois liberte-o.
- 28 Verifique o resultado e ajuste.

CUIDADO E MANUTENÇÃO

- 29 Desligue o aparelho () e desligue-o da corrente.
- 30 Limpe a superfície externa da unidade motora com um pano limpo e seco.
- 31 Lave à mão as peças removíveis.

 Poderá lavar estas peças na máquina de lavar loiça.



- 32 Se utilizar uma máquina de lavar loiça, o ambiente agressivo no seu interior afectará o acabamento da superfície.
- 33 Os danos deveriam ser apenas cosméticos e não deveriam afectar o funcionamento do aparelho.

CONJUNTO DE LÂMINAS

- 34 Poderá querer remover o conjunto de lâminas para o limpar.
- 35 Retire a tampa.
- 36 Coloque o jarro ao contrário.
- 37 Desenrosque a base do jarro e retire-a para fora.
- 38 Manuseie apenas as partes em plástico – não toque nas partes metálicas.
- 39 Com cuidado, levante o conjunto de lâminas para fora do jarro.
- 40 Separe a junta do conjunto de lâminas.
- 41 Lave a junta e o conjunto de lâminas com água quente e detergente. Enxagúe e deixe secar.
- 42 Volte a colocar a junta à volta do conjunto de lâminas.
- 43 Volte a colocar o conjunto de lâminas no jarro.
- 44 Vire a base do jarro ao contrário e enrosque-a na parte de baixo do jarro.

PROTECÇÃO AMBIENTAL

Para evitar problemas ambientais e de saúde devido a substâncias perigosas contidas em equipamentos eléctricos e electrónicos, os aparelhos com este símbolo não deverão ser misturados com o lixo doméstico e sim recuperados, reutilizados ou reciclados.

receitas

 = punhado

 = dente

pesto de coentros

2  folhas de coentro

2  de alho

60 g de pinhões

125 ml de azeite

60 g de queijo parmesão ralado

Processe os coentros, alho, pinhão e metade do óleo até obter uma consistência suave. Coloque numa tigela maior. Misture o queijo parmesão. Junte óleo para ajustar a consistência: Para um molho: espesso. Para uma cobertura: médio. Para molho para massas: líquido.

receitas disponíveis no nosso website:





<http://www.russellhobbs.com/ifu/550931>

tegninger	7 blenderglassets fod	11 håndtag
4 indikator	8 klingeeenhed	12 låg
5 motorenhed	9 pakning	13 prop
6 hastighedsregulator	10 blenderglas	 tåler opvaskemaskine

Læs vejledningen og behold den til senere brug. Lad den følge med apparatet, hvis det overdrages til andre. Fjern al emballage før brug.

VIGTIGE SIKKERHEDSINSTRUKTIONER

Følg altid de grundlæggende sikkerhedsregler, herunder:

- 1 Apparatet kan anvendes af personer hvis fysiske, sansemæssige eller mentale evner er nedsat, eller personer uden den fornødne erfaring og viden, hvis de er blevet instrueret/har været under opsyn og forstår de forbundne farer.
 - Børn må hverken benytte eller lege med apparatet.
 - Apparatet og ledningen skal holdes uden for børns rækkevidde.
-  For at undgå tilskadekomst skal man udvise forsigtighed ved håndtering af klingerne, samt når blenderglasset tømmes og rengøres.
-  Tilsæt ikke varme væsker (over 40°C), da de kan sprøjte ud grundet pludselig dampdannelse.
- 2 Forket brug af apparatet kan forårsage tilskadekomst.
- 3 Tag apparatets stik ud, inden du samler, adskiller eller rengør det.
- 4 Lad aldrig apparatet stå uden opsyn, når det er tilsluttet stikkontakten.
- 5 Hvis ledningen er beskadiget, skal den udskiftes af producenten, serviceværkstedet eller en tilsvarende kvalificeret fagmand, så eventuelle skader undgås.
-  Læg ikke apparatet i vand.
 - 6 Sluk for blenderen () , før du monterer blenderglasset på motorenheden.
 - 7 Sluk for blenderen () , og vent, indtil knivbladene standser helt, før du tager låget af blenderglasset, og før du tager blenderglasset af motorenheden.
 - 8 Brug ikke køkkenredskaber i blenderglasset mens apparatet er tilsluttet stikkontakten.
 - 9 Anvend ikke andet tilbehør eller andre dele end de medfølgende.
 - 10 Anvend ikke apparatet til andre formål end dem, der er beskrevet i denne brugsanvisning.
 - 11 Undlad at anvende apparatet, hvis det er beskadiget eller ikke fungerer korrekt.
 - 12 Lad ikke motoren køre i mere end 2 minutter ad gangen, da det kan medføre overophedning. Når der er gået 2 minutter, skal du slukke for blenderen og lade motoren køle af i mindst 2 minutter.



kun til privat brug



👁️ SAMLING

- 1 Blenderglasset, klingeenheden og pakningen er pakket sammen.
- 2 Vend blenderglasset omvendt, med klingeenheden og pakningen på plads
- 3 Vend blenderglassets fod omvendt og skru det på blenderglassets nederste del.
- 4 Under brug skal blenderglasset og foden behandles som en enkelt enhed.



👁️ FORBEREDELSE

- 5 Anbring motorenheden på et tørt, solidt og plant underlag i nærheden af en stikkontakt.
- 6 Stil ▼ nederst på blenderglassets ud for  på motorenheden.
- 7 Sænk blenderglasset ned over motorenheden, drej dernæst blenderglasset, så ▼ står ud for .
- 8 Tag låget af.
- 9 Kom ingredienserne i blenderglasset.
- 10 Fyld ikke blenderglasset til op over 1500 ml-mærket. I modsat fald kan ingredienserne skubbe låget af blenderglasset, når du starter motoren.
- 11 Udskift låget.
- 12 Sæt proppen i hullet i låget, og drej det mod uret for at låse det.
- 13 Tænd ikke apparatet før proppen er på plads.

👁️ TÆND MASKINEN

- 14 Kontroller at hastighedskontrollen er indstillet til .
- 15 Sæt stikket i stikkontakten.

👁️ HASTIGHEDSREGULATOR



- 16 Drej knappen for hastighedsindstilling til du har den ønskede hastighed (1 = lav, 3 = høj).
- 17 Indstil hastigheden til  for at slukke motoren.
- 18 Ved at dreje knappen for hastighedsindstilling mod uret til  får du en kort periode med høj hastighed. I denne retning er knappen fjedret, og når du slipper springer den tilbage til .
- 19 Indikatoren vil skifte farve, når hastigheden skifter.

1	blå	puré
2	violet	smoothies
3	grøn	suppe/andet
	rød	knuse is/mindre portioner

👁️ TILFØJELSE AF INGREDIENSER

- 20 For at tilsætte ingredienser mens blenderen er i gang, tag proppen af, hæld den nye ingrediens ned gennem hullet og sæt derefter proppen tilbage.

👁️ FÆRDIG?

- 21 Sluk for apparatet () og tag stikket ud.
- 22 Drej blenderglasset så ▼ står ud for  for at oplåse det, og løft det dernæst af motorenheden.

👁️ KNUSNING AF IS

- 23 Før apparatet bruges til at knuse is er det vigtigt at sørge for at det er rengjort grundigt.
- 24 Selv den mindste rest eller eftersmag kan have en effekt på den knuste is, og en negativ indflydelse på de fleste drinks.
- 25 For at opnå de bedste resultat bør du fylde blenderglasset til mellem 150ml og 500ml, eller bearbejde i mindre portioner.
- 26 Sæt låget på blenderen, dernæst:
- 27 Sæt hastighedsregulatoren på  i et eller to sekunder, slip den derefter.
- 28 Kontrollér resultatet, og fortsæt efter behov.

PLEJE OG VEDLIGEHOLDELSE

29 Sluk for apparatet () og tag stikket ud.

30 Tør ydersiden af blenderglasset over med en fugtig klud.

31 Vask de aftagelige dele af i hånden.

 Du kan vaske disse dele i opvaskemaskinen.

32 De ekstreme forhold i opvaskemaskinen kan beskadige overfladebelægningen.

33 Der beskadiges kun udseendemæssigt og dette bør ikke påvirke apparatets drift.

KLINGEENHED

34 Det er en god idé at tage klingeenheden op inden rengøring.

35 Tag låget af.

36 Vend blenderglasset omvendt.

37 Skru blenderglassets fod af og løft den af.

38 Hold udelukkende på plastikken – undgå kontakt med de metalliske dele.

39 Tag forsigtigt klingeenheden op af blenderglasset.

40 Tag pakningen af klingeenheden.

41 Vask pakningen og klingeenheden i varmt sæbevand, rens og lad den tørre i luften.

42 Sæt pakningen tilbage på klingeenheden.

43 Sæt klingeenheden tilbage i blenderglasset.

44 Vend blenderglassets fod omvendt og skru det på blenderglassets nederste del.

MILJØBESKYTTELSE

Elektriske og elektroniske apparater, der er mærket med dette symbol, kan indeholde farlige stoffer, og må ikke bortskaffes med husholdningsaffald, men skal afleveres på en dertil udpeget lokal genbrugsstation for at undgå skade på miljø og menneskers sundhed.

opskrifter

 = håndfuld

 = fed

koriander pesto

2  korianderblade

2  hvidløg

60 g pinjekerner

125 ml olivenolie

60 g Parmesan, revet

Bearbejd koriander, hvidløg, pinjekerner og halvdelen af olien til det er jævnt. Hæld det over i en stor skål. Rør parmesanen i. Tilsæt olien for at tilpasse konsistensen: Til dip: tyk. Til fyld: mellem.

Til pastasauce: tynd.





du kan finde opskrifter på vores website:

<http://www.russellhobbs.com/ifu/550931>

Läs bruksanvisningen och spara den för framtida bruk. Låt bruksanvisningen följa med om du överlåter apparaten. Ta bort allt förpackningsmaterial före användning.

VIKTIGA SKYDDSÅTGÄRDER

Följ allmänna säkerhetsföreskrifter, däribland följande:

- 1 Denna apparat kan användas av personer med minskad fysisk, sensorisk eller psykisk förmåga eller av personer som saknar erfarenhet och kunskap om apparaten, om det sker under tillsyn eller efter instruktioner och om de förstår de faror som användningen kan innebära.
 - Barn får inte använda eller leka med apparaten.
 - Håll apparat och sladd utom räckhåll för barn.
-  Undvik risk för skada genom att vara försiktig när du hanterar knivbladen, tömmer kannan och rengör apparaten.
-  Tillsätt inte varm vätska (över 40 °C) eftersom ånga från vätskan snabbt kan strömma uppåt.
- 2 Felaktig användning av apparaten kan orsaka skada.
- 3 Dra ur sladden till apparaten före montering, demontering och rengöring.
- 4 Lämna inte apparaten utan tillsyn när den är ansluten.
- 5 Om sladden är skadad måste den ersättas av tillverkaren, serviceombud eller någon med liknande kompetens för att undvika skaderisker.
-  Sänk inte ned apparaten i någon vätska.
- 6 Slå av strömmen () innan kannan monteras på motorenheten.
- 7 Slå av strömmen () och vänta tills knivbladen inte längre roterar innan du lyfter av locket från kannan eller tar bort kannan från motorenheten.
- 8 Lägg inte ned något som helst föremål i kannan när apparaten är ansluten.
- 9 Använd bara tillbehör och övrig utrustning som företaget tillhandahåller.
- 10 Använd inte apparaten för några andra ändamål än sådana som beskrivs i denna bruksanvisning.
- 11 Använd inte apparaten om den är skadad eller fungerar dåligt.
- 12 Låt inte motorn gå mer än 2 minuter i taget, den kan bli överhettad. Slå sedan av och vänta minst 2 minuter innan den används igen.



endast för hushållsbruk

MONTERING

- 1 Kannan, knivbladsenheten och packningen är monterade ihop.
- 2 Placera kannan upp och ned med knivbladsenheten och packningen på plats.
- 3 Vänd kannans sockel upp och ned och skruva på den på kannans botten.
- 4 Kannan och kannans sockel ska användas tillsammans som en helhet.

bilder	7 kannans sockel	11 handtag
4 signallampa	8 knivbladsenhet	12 lock
5 motorenhet	9 packning	13 kork
6 hastighetsreglage	10 kanna	 kan diskas i diskmaskin



FÖRBEREDELSE

- 5 Ställ motorenheten på en torr, fast och plan yta nära en väggkontakt.
- 6 Håll kannan så att symbolen ▼ på kannans nedre del är riktad mot symbolen  på motorenheten.
- 7 Sätt ned kannan på motorenheten och vrid sedan kannan så att symbolerna ▼ och  är riktade mot varandra.
- 8 Ta av locket.
- 9 Lägg ingredienserna i kannan.
- 10 Fyll inte kannan över markeringen 1500 ml, då kan innehållet pressa upp locket när du startar motorn.
- 11 Sätt tillbaka locket.
- 12 Sätt korken i hålet på locket och vrid den moturs för att låsa fast den.
- 13 Använd inte apparaten utan att korken sitter på.

SLÅ PÅ STRÖMMEN

- 14 Kontrollera att hastighetskontrollen står på .
- 15 Sätt stickproppen i vägguttaget.

HASTIGHETSREGLAGE



- 16 Vrid hastighetsreglaget till önskad hastighet (1 = låg hastighet, 3 = hög hastighet).
- 17 Vrid tillbaka hastighetsreglaget till  för att stänga motorn.
- 18 Om man vrider hastighetsreglaget moturs till  får man ett kort hastighetstillskott på hög hastighet. I denna riktning fjädrar vredet. När du släpper det återgår det till stopp (.
- 19 Signallampnan kommer att ändra färg när hastigheten ändras.

1	blå	puréer
2	röd	smoothies
3	grön	soppor/övrigt
	röd	iskross/mindrebitar

TILLSÄTTNING AV INGREDIENSER

- 20 Om man vill tillsätta ingredienser medan apparaten är i gång tar man av korken, tillsätter de nya ingredienserna genom hålet och sätter sedan tillbaka korken.

FÄRDIG?

- 21 Stäng av apparaten () och dra ur sladden.
- 22 Lås upp kannan genom att vrida den så att symbolerna ▼ och  är riktade mot varandra och lyft sedan av kannan från motorenheten.

ISKROSS

- 23 Innan man använder tillbehöret för iskross bör man kontrollera att det är rent.
- 24 Skölj av det ordentligt, för minsta spår av rengöringsmedel kan påverka smaken på den krossade isen och därmed förstöra varje dryck där man har tillsatt is.
- 25 Resultatet blir bäst om man fyller kannan med iskuber till 150 ml - 500 ml.
- 26 Sätt först locket på apparaten och
- 27 Vrid hastighetsreglaget till Y under 1-2 sekunder och släpp sedan upp det.
- 28 Kontrollera resultatet och justera det.

SKÖTSEL OCH UNDERHÅLL

- 29 Stäng av apparaten () och dra ur sladden.
- 30 Torka utsidan av motorenheten med en ren och fuktig trasa.
- 31 Diska avtagbara delar för hand.



 Dessa delar kan diskas i diskmaskin.

32 Apparatus ytbehandling kan skadas om man använder diskmaskin.

33 Detta kan endast eventuellt medföra ytlig påverkan som inte inverkar på apparatus funktion.

KNIVBLADSENHET

34 Knivbladsenheten kan tas av för rengöring.

35 Ta av locket.

36 Placera kannan upp och ned.

37 Skruva av kannans sockel och lyft av den.

38 Hantera bara plastdelarna – rör inte metalldelarna.

39 Lyft försiktigt ut knivbladsenheten från kannan.

40 Lyft bort packningen från knivbladsenheten.

41 Diska packningen och knivbladsenheten med diskmedel i varmt vatten, skölj och låt delarna lufttorka.

42 Sätt tillbaka packningen runt knivbladsenheten.

43 Sätt tillbaka knivbladsenheten i kannan.

44 Vänd kannans sockel upp och ned och skruva på den på kannans botten.

MILJÖSKYDD

För att undvika miljö- och hälsoproblem som beror på farliga ämnen i elektriska och elektroniska produkter får inte apparater som är märkta med denna symbol kastas tillsammans med osorterat hushållsavfall utan de ska tillvaratagas, återanvändas eller återvinnas.

recept

 = handfull

 = klyfta/klyftor

korianderpesto

2  korianderblad

2  vitlök

60 g pinjenötter

125 ml olivolja

60 g parmesanost, riven

Blanda koriander, vitlök, pinjenötter och hälften av oljan till en slät massa. Lägg över i en stor skål.

Rör i parmesanosten. Tillsätt olja för rätt konsistens: Till dipsås: tjock. Till fyllning: medium. Till

pastasås: tunn.

recept finns på vår webbsida:

<http://www.russellhobbs.com/ifu/550931>

figurer	7 kannebase	11 hank
4 lys	8 knivbladenhet	12 lokk
5 motorenhet	9 pakning	13 kork
6 hastighetskontroll	10 kanne	 kan vaskes i oppvaskmaskin

Les instruksjonene, oppbevar dem på et trygt sted, og send de med apparatet hvis du gir det videre. Fjern all emballasje før bruk.

VIKTIG SIKKERHETSTILTAK

Følg sikkerhetsinstruksene, inkludert

- 1 Dette apparatet kan brukes av personer med reduserte fysiske, sensoriske eller mentale evner eller mangel på erfaring og kunnskap dersom de har blitt veiledet/instruert og forstår farene som er involvert.
 - Barn må ikke bruke eller leke med apparatet.
 - Oppbevar apparatet og ledningen utilgjengelig for barn.
 - ⚠ For å unngå skade må du være forsiktig når du håndterer knivbladene, tømmer kannen og ved rengjøring.
 - ⚠ Ikke legg til varm væske (over 40°C), da den kan bli kastet ut igjen på grunn av plutselig damp.
- 2 Feil bruk av apparatet kan føre til skader.
- 3 Koble fra apparatet før du monterer, demonterer eller rengjør det.
- 4 Ikke la apparatet være ubevoktet når det er tilkoblet.
- 5 Hvis kabelen er skadet så må den bli erstattet av fabrikanten, servicekontoret eller andre som er kvalifiserte for å unngå fare.
- 🚫 Ikke senk apparatet ned i væske.
 - 6 Slå av (🔌) før kannen settes på motorenheten.
 - 7 Slå av (🔌) og vent til knivbladene går til et stopp før dekselet tas vekk fra kannen eller før kannen fjernes fra motorenheten.
 - 8 Ikke plasser redskaper ned i kannen mens apparatet er tilkoblet.
 - 9 Ikke bruk tilleggsutstyr eller annet utstyr annet enn de vi leverer.
 - 10 Ikke bruk apparatet til andre formål enn det som beskrives i disse instruksene.
 - 11 Ikke bruk apparatet hvis det er skadet eller har mangler.
 - 12 Ikke la motoren gå uavbrutt for mer enn 2 minutter, den kan overbelastes. Etter 2 minutter slå av i minst 2 minutter avslått i minst 2 minutter for å starte på nytt igjen.

kun for bruk i hjemmet

MONTERING

- 1 Kannen, knivbladenheten og pakningen er pakket sammen.
- 2 Sett kannen opp-ned med knivbladenheten og pakningen i riktig posisjon.
- 3 Vend kannebasen opp-ned, og skru den fast til bunnen av kannen.
- 4 Under bruk behandler du kannen og basen som en enkelt enhet.

FORBEREDELSE

- 5 Plassér motorenheten på et tørt, hardt og rett underlag i nærheten av en sikkerhetskontakt.
- 6 Jevnstill ▼ på bunnen av kannen med  på motorenheten.







- 7 Sett kannen på motorenheten og vri kannen for å jevnstille ▼ med .
- 8 Fjern dekselet.
- 9 Ha ingrediensene i kannen.
- 10 Ikke overskrid 1500 ml merket. Hvis du gjør det så kan innholdet presse kannen når du starter motoren.
- 11 Sett dekselet tilbake.
- 12 Fest korken til hullet i lokket, og vri den mot klokken for å låse den.
- 13 Ikke ha apparatet i gang uten å ha satt på korken.

SLÅ PÅ

- 14 Kontroller at hastighetskontrollen er satt til .
- 15 Stikk kontakten i støpselet.

HASTIGHETSKONTROLL



- 16 Drei hastighetskontrollen for å få ønsket hastighet (1 = lav, 3 = høy).
- 17 Drei hastighetskontrollen tilbake til  for å slå maskinen av.
- 18 Drei hastighetskontrollen i mot klokken til  vil gi deg et kort utbrudd med høy hastighet. I denne retningen er knotten fjærbelastet. Når du slipper den så vil den gå tilbake til .
- 19 Lyset vil endre farge etter hvert som hastigheten endres.

1	blå	pureer
2	lilla	smoothies
3	grønn	supper/annet
	rød	knuse is / mindre deler

TILSETTE INGREDIENSER

- 20 For å tilsette ingredienser mens blenderen er i gang, fjern lokket og hell de nye ingrediensene gjennom hullet. Sett deretter lokket på plass igjen.



FERDIG?

- 21 Slå apparatet av () og frakople det.
- 22 Vri kannen for å jevnstille ▼ med  for å låse den opp, og løft den av motorenheten.

ISKNUISING

- 23 Før bruk av apparatet til isknusing, forsikre deg om at det er rent og skyll den grundig.
- 24 Det minste spor kan påvirke smaken på den knuste isen og vil igjen påvirke drikken som isen tilsettes i.
- 25 For best resultat, fyll kannen med mellom 150 ml og 500 ml med isbiter.
- 26 Sett kannen på blenderen, deretter:
- 27 Vri hastighetskontrollen til  i et sekund eller to, og slipp den.
- 28 Sjekk resultat og juster.

BEHANDLING OG VEDLIKEHOLD

- 29 Slå apparatet av () og frakople det.
- 30 Tørk utsiden av motorenheten med en ren dampet klut.
- 31 Vask avtakbare deler for hånd.
-  Du kan vaske disse delene i oppvaskmaskinen.
- 32 Hvis du bruker oppvaskmaskinen, kan maskinens harde omgivelser innvendig skade overflatebehandlingen.
- 33 Skaden bør kun være kosmetisk, og bør ikke påvirke apparatets drift.

KNIVBLADENHET

- 34 Det kan kanskje være praktisk å ta ut knivbladenheten ved rengjøring.
- 35 Fjern dekselet.
- 36 Sett kannen opp-ned.
- 37 Skru av kannebasen, og løft den av.
- 38 Håndter kun plastikken – ikke rør metalledene.

- 39 Løft knivbladenheten forsiktig ut av kannen.
- 40 Løft pakningen vekk fra bladenheten.
- 41 Vask pakningen og knivbladenheten i varmt såpevann, skyll og lufttørk.
- 42 Sett tilbake pakningen rundt knivbladenheten.
- 43 Sett knivbladenheten tilbake i kannen.
- 44 Vend kannebasen opp-ned, og skru den fast til bunnen av kannen.



MILJØBESKYTTELSE

For å unngå miljømessige og helse relaterte problemer forbundet til farlige stoffer i elektriske og elektroniske varer, må ikke apparater merket med dette symbolet kastes sammen med vanlig avfall, men gjenvinnes, gjenbrukes eller resirkuleres.

 = håndfull

 = fedd

koriander pesto

2  korianderblad

2  hvitløk

60 g pinjekjerner

125 ml olivenolje

60 g Parmesanost, revet

Mikse koriander, hvitløk, pinjekjerner og halvparten av oljen til det er glatt. Slå over til en stor bolle. Rør i Parmesanosten. Legg til olje for å justere konsistensen: For en dipp: tykk. For en topping: medium. For pastasaus: tynn.

oppskrifter er tilgjengelig på vårt nettsted:

<http://www.russellhobbs.com/ifu/550931>

Lue käyttöohjeet, säilytä ne ja anna ne laitteen mukana, mikäli luovutat sen toiselle henkilölle. Poista kaikki pakkausmateriaali ennen käyttöä.

TÄRKEITÄ VAROTOIMIA

Seuraa perusvarotoimia, muun muassa seuraavia ohjeita:

1 Laitetta saavat käyttää henkilöt, joiden fyysiset, aistinvaraiset tai henkiset suorituskyvyt ovat heikentyneet tai joilta puuttuu kokemusta ja tietoa, jos heitä valvotaan/opastetaan, ja he ymmärtävät käyttöön liittyvät vaarat.

- Lapset eivät saa käyttää laitetta tai leikkiä sillä.
- Pidä laite ja virtajohto poissa lasten ulottuvilta.

 Tapaturmien välttämiseksi ole varovainen, kun käsittelet teriä, tyhjennät kannua tai puhdistat laitetta.

 Älä lisää kuumaa nestettä (yli 40 °C), sillä se voi poistua äkillisen höyryntymisen takia.

2 Laitteen väärinkäyttö saattaa aiheuttaa henkilövahingon.

3 Irrota laite verkkovirrasta ennen kokoamista, purkamista tai puhdistamista.

4 Älä jätä laitetta vaille silmälläpitoa, kun se on kytketty sähköverkkoon.

5 Jos sähköjohto on vahingoittunut, se pitää antaa valmistajan, tämän huoltopalvelun tai vastaavan pätevyyden omaavan henkilön vaihdettavaksi vaarojen välttämiseksi.

 Älä upota laitetta nesteeseen.

6 Sammuta laite (🔌) ennen kulhon kiinnittämistä moottoriyksikölle.

7 Sammuta laite (🔌) ja odota, että terät pysähtyvät, ennen kuin otat kannen pois kulholta tai otat kulhon moottoriyksiköltä.

8 Älä laita työvälineitä kulhoon, kun laite on kytketty sähköverkkoon.

9 Älä käytä muita kuin valmistajan omia lisälaitteita.

10 Älä käytä laitetta muihin kuin tässä käyttöohjeessa kuvattuihin tarkoituksiin.

11 Älä käytä laitetta, jos se on vahingoittunut tai toimii huonosti.

12 Älä anna moottorin käydä yhtäjaksoisesti yli 2 minuuttia, se voi kuumeta liikaa. Laite on sammutettava 2 minuutin kuluttua ainakin 2 minuutiksi, jotta se palaa käyttökuntoon.

vain kotikäyttöön

KOKOAMINEN

1 Kannu, teräyksikkö ja tiiviste on pakattu yhteen.



2 Aseta kannu ylösalaisin teräyksikön ja tiivisteiden ollessa paikoillaan.

3 Käännä kannun alusta ylösalaisin ja kierrä se kiinni kannun pohjaan.

4 Käsittele kannua ja alustaa yhtenä yksikkönä käytön aikana.

piirroksat	7 kannun alusta	11 kädensija
4 valo	8 teräyksikkö	12 kansi
5 moottoriyksikkö	9 tiiviste	13 korkki
6 nopeuskontrolli	10 kannu	 konepesun kestävä



VALMISTELU

- 5 Laita moottoriyksikkö kuivalle, vakaalle ja suoralle pinnalle lähelle pistorasiaa.
- 6 Kohdista kannun pohjassa oleva ▼ moottoriyksikössä olevaan merkkiin .
- 7 Laske kannu moottoriyksikön päälle, käännä kannua siten, että ▼ kohdistuu merkkiin .
- 8 Poista kansi.
- 9 Laita ainekset kannuun.
- 10 Älä täytä kannua yli 1500 ml:n merkin – jos teet niin, sisältö voi irrottaa kannen, kun käynnistät moottorin.
- 11 Laita kansi takaisin paikoilleen.
- 12 Kiinnitä korkki kannen reikään ja lukitse se kääntämällä vastapäivään.
- 13 Älä käytä laitetta ilman korkkia.

KYTKE LAITE PÄÄLLE

- 14 Tarkasta, että nopeusvalitsin on asennossa .
- 15 Kytke se sähköpistokkeeseen.

NOPEUSKONTROLI

- 16 Käännä nopeusvalitsin haluamasi nopeuteen (1 = hidas, 3 = nopea).
- 17 Käännä nopeuskontrolli takaisin asentoon  sammuttaaksesi moottorin.
- 18 Käännä nopeuskontrolli vastapäivään asentoon  saadaksesi nopeita pyrähdyksiä. Tässä suunnassa valitsin on varustettu jousella. Kun päästät sen irti, se palaa asentoon .
- 19 Valo vaihtaa väriä, kun nopeus vaihtuu.

1	sininen	soseet
2	violetti	smoothiet
3	vihreä	keitot/muut
	punainen	jään murskaaminen/pienet erät

AINESTEN LISÄÄMINEN

- 20 Lisätäksesi aineksia sekoittimen olleessa käynnissä korkki on oettava pois, kaada sitten uusia aineksia aukon kautta, laita korkki sitten takaisin.



VALMISTA?

- 21 Sammuta laite () ja irrote se verkosta.
- 22 Vapauta kannu kääntämällä sitä niin, että ▼ kohdistuu merkkiin  ja nosta kannu pois moottoriyksikön päältä.

JÄÄMURSKA

- 23 Ennen laitteen käyttämistä jään murskaamiseksi on varmistettava, että se on puhdas ja se on huuhdeltava perusteellisesti.
- 24 Vähäisetkin pesuainejäämät voivat vaikuttaa jäämurskan makuun ja pilata juoman, johon jäämurska lisätään.
- 25 Parhaan tuloksen saat, jos laitat kannuun 150 ml – 500 ml jääkuutioita.
- 26 Laita kansi sekoittimelle, sitten:
- 27 Käännä nopeuskontrolli asentoon  sekunniksi tai kahdeksi, vapauta se sitten.
- 28 Tarkasta tulos ja säädä.

HOITO JA HUOLTO

- 29 Sammuta laite () ja irrote se verkosta.
- 30 Pyyhi moottoriyksikön ulkopuoli puhtaalla kostealla kankaalla.
- 31 Pese käsin irrotettavat osat.
-  Voit pestä nämä osat myös pesukoneessa.



- 32 Astianpesukoneen ankara ympäristö voi vaikuttaa pintojen viimeistelyyn.
33 Vahinko on vain kosmeettinen eikä sen pitäisi vaikuta laitteen toimintaan.



TERÄYKSIKKÖ

- 34 Voit halutessasi irrottaa teräyksikön puhdistusta varten.
35 Poista kansi.
36 Aseta kannu ylösalaisin.
37 Kierrä kannun alustaa ja nosta se pois.
38 Käsittele vain muovia – älä koske metalliosiin.
39 Nosta varovasti teräyksikkö pois kannusta.
40 Nosta tiiviste pois teräyksiköltä.
41 Pese tiiviste ja teräyksikkö lämpimällä saippuavedellä, huuhtelee ne ja anna kuivua vapaasti ilmassa.
42 Laita tiiviste takaisin teräyksikön ympärille.
43 Aseta teräyksikkö takaisin kannuun.
44 Käännä kannun alusta ylösalaisin ja kierrä se kiinni kannun pohjaan.



YMPÄRISTÖN SUOJELU

Jotta vältettäisiin ympäristölle ja terveydelle koituvat haitat, jotka johtuvat vaarallisista aineista sähkölaitteissa ja elektronisissa laitteissa, tällä symbolilla varustetut laitteet tulee heittää pois erillään lajittelemattomista jätteistä, ne on otettava talteen, käytettävä uudestaan ja kierrätettävä.

reseptejä

-  = kuorallinen
 = kynsi(kynttä)

korianteripesto

- 2  Korianterinlehtiä
2  valkosipulia
60 g männyn siemeniä
125 ml oliiviöljyä
60 g Parmesan-juustoa, raastettuna

Sekoita korianteri, valkosipulit, männyn siemenet ja puolet öljystä, kunnes seos on tasainen. Siirrä isoon kulhoon. Sekoita mukaan parmesan. Lisää öljyä säätääksesi koostumusta: Dippiä varten: paksu. Päälystettä varten: keksipaksu. Pastakastiketta varten: ohut.

Reseptejä on saatavissa kotisivuillamme:





<http://www.russellhobbs.com/ifu/550931>

иллюстрации	8 блок ножа	13 колпачок
4 подсветка	9 уплотнитель	 можно мыть в посудомоечной машине
5 блок двигателя	10 кружка	
6 регулятор скорости	11 ручка	
7 основание кружки	12 крышка	

Прочтите инструкции, сохраните их, при передаче сопроводите инструкцией. Перед применением изделия снимите с него упаковку.

ВАЖНЫЕ МЕРЫ ПРЕДОСТОРОЖНОСТИ

Следуйте основным инструкциям по безопасности, включая следующие:

- 1 Использование данного устройства лицами с ограниченными физическими, сенсорными или умственными способностями, недостатком опыта или знаний допускается при условии контроля или инструктажа и осознания связанных рисков.
- Детям запрещено использовать устройство или играть с ним.
- Держите устройство и шнур вне досягаемости детей.
-  Чтобы избежать травм, будьте осторожны при обращении с ножами, опустошении кружки и очистке.
-  Не добавляйте горячую жидкость (выше 40°C), так как она может внезапно вырваться обратно с паром.
- 2 Неправильное использование прибора может привести к травме.
- 3 Отключите прибор от розетки перед сборкой, разборкой или очисткой.
- 4 Не оставляйте включенный прибор без присмотра.
- 5 Если кабель поврежден, он должен быть заменен производителем, сервисным агентом или другим квалифицированным лицом для предотвращения опасности.
-  Не погружайте прибор в жидкость.
- 6 Выключайте прибор () , перед тем как присоединить кружку к блоку двигателя.
- 7 Прежде чем снять крышку с кружки или отсоединить кружку от блока двигателя, выключите прибор () и дождитесь, когда ножи перестанут вращаться.
- 8 Не помещайте принадлежности в кувшин при включенном приборе.
- 9 Используйте только принадлежности и насадки от производителя.
- 10 Прибор не может работать от внешнего таймера или дистанционной системы управления.
- 11 Не используйте прибор, если он поврежден или работает с перебоями.
- 12 Во избежание перегрева прибора запрещается непрерывно использовать двигатель более 2 минут. По истечении указанного времени отключите прибор минимум на 2 минуты для восстановления его работоспособности.

только для бытового использования



👁 СБОРКА

- 1 Кружка, блок ножа и уплотнитель упакованы вместе.
- 2 Установите кружку с прикрепленным блоком ножа и уплотнителем вверх ногами.
- 3 Переверните основание кружки вверх ногами и прикрутите ко дну кружки.
- 4 При использовании относитесь к кружке и основанию как к единому блоку.

👁 ПРИГОТОВЛЕНИЕ

- 5 Установите блок двигателя на сухой, устойчивой и ровной поверхности рядом с розеткой электропитания.
- 6 Поверните кружку, совместив значок ▼ в нижней части кружки со значком ☐ на блоке двигателя.
- 7 Установите кружку на блок двигателя, после чего поверните ее, совмещая значок ▼ со значком ☐.
- 8 Снимите крышку.
- 9 Ингредиенты поместите в кружку.
- 10 Не допускается заполнять кружку выше отметки 1 500 мл. В противном случае при запуске двигателя может произойти сброс крышки.
- 11 Установите крышку на место.
- 12 Установите колпачок на отверстие в крышке и поверните его против часовой стрелки, чтобы зафиксировать.
- 13 Запрещается включать прибор, не закрутив колпачок.

👁 ВКЛЮЧЕНИЕ

- 14 Убедитесь, что регулятор скоростей установлен на ☉.
- 15 Вставьте вилку в розетку.

👁 РЕГУЛЯТОР СКОРОСТИ

- 16 Установите регулятор скорости в требуемое положение (1 = низкая, 3 = высокая).
- 17 Чтобы выключить двигатель, установите регулятор скоростей обратно на ☉.
- 18 При повороте регулятора скоростей против часовой стрелки к отметке ☉ возникает кратковременное вращение с высокой скоростью. При движении в эту сторону происходит нагружение пружины кнопки. Как только вы отпустите ее, она вернется на ☉.
- 19 Цвет индикатора изменится вместе с изменением скорости.

1	синий	пюре
2	пурпурный	смузи
3	зеленый	супы/другое
☉	красный	дробление льда/мелкие порции

👁 ДОБАВЛЕНИЕ ИНГРЕДИЕНТОВ

- 20 Для добавления ингредиентов во время работы блендера снимите колпачок, влейте необходимые ингредиенты через отверстие и установите колпачок на место.

👁 ЗАКОНЧИЛИ?

- 21 Выключите прибор (☉) и отсоедините его от сети.
- 22 Поверните чайник, совмещая значок ▼ со значком ☐, чтобы разблокировать кружку, после чего снимите ее с блока двигателя.

❖ ДРОБЛЕННЫЙ ЛЕД

- 23 Перед использованием прибора для дробления льда тщательно ополосните его водой и убедитесь, что прибор чист.
- 24 Даже малейшие остатки загрязнений могут повлиять на вкус дробленого льда и испортить вкус напитка, к которому он добавляется.
- 25 Для получения наилучших результатов заполните кружку кубиками льда на 150 - 500 мл.
- 26 Закройте кружку блендера крышкой, после чего:

27 Поверните регулятор скорости в положение  на секунду или две, затем отпустите его.

28 Проверьте результат и при необходимости отрегулируйте настройки.

УХОД И ОБСЛУЖИВАНИЕ

29 Выключите прибор () и отсоедините его от сети.

30 Вытрите внешнюю часть блока двигателя влажной тряпкой.

31 Съемные детали следует мыть вручную.

 Эти детали можно мыть в посудомоечной машине.

32 Экстремальная среда внутри прибора может влиять на покрытие.

33 Повреждения могут быть только внешними, не влияющими на работу прибора.

БЛОК НОЖА

34 Для очистки может понадобиться снять блок ножа.

35 Снимите крышку.

36 Установите кружку вверх ногами.

37 Открутите основание кружки и снимите его.

38 Держитесь только за пластмассовые детали и не прикасайтесь к металлическим деталям.

39 Осторожно выньте блок ножа из кружки.

40 Выньте из блока ножей уплотнение.

41 Вымойте уплотнитель и блок ножа в теплой воде с моющим средством, ополосните и оставьте высохнуть на воздухе.

42 Наденьте уплотнительное кольцо на блок ножа.

43 Замените блок ножа в кружке.

44 Переверните основание кружки вверх ногами и прикрутите ко дну кружки.

ЗАЩИТА ОКРУЖАЮЩЕЙ СРЕДЫ

Для того чтобы избежать угроз для здоровья и окружающей среды из-за вредных веществ в электрических и электронных товарах, приборы, отмеченные данным символом, должны утилизироваться не как не отсортированные бытовые отходы, а как восстановленные или повторно использованные.

рецепты

 = горсть

 = зубок(-ки)

соус песто из кориандра

2  листья кориандра

2  чеснок

60 g кедровые орехи

125 ml оливковое масло

60 g пармезан, тертый

Измельчите в комбайне или блендере кориандр, чеснок, кедровые орехи и половину указанного количества оливкового масла до однородности. Переложите полученную массу в большую чашу. Добавьте пармезан. Добавляйте масло до получения нужной консистенции: Для соуса-дипа: густая. Для топпинга: средней густоты. Для соуса к пасте: жидкая.



Рецепты можно найти на нашем веб-сайте:

<http://www.russellhobbs.com/ifu/550931>

Přečtěte si pokyny a uschovejte je. Pokud zařízení předáte dál, předejte ho i s návodem. Před použitím odstraňte všechny obaly.

DŮLEŽITÁ BEZPEČNOSTNÍ OPATŘENÍ

Dodržujte základní bezpečnostní pokyny, jako jsou:



- 1 Tento přístroj mohou používat osoby se sníženými fyzickými, sensorickými či mentálními schopnostmi nebo osoby, které výrobek nikdy nepoužívaly nebo jej neznají, pokud tak činí pod dozorem/byly poučeny a rozumí souvisejícím rizikům.
 - Přístroj nesmí používat děti nebo si s ním hrát.
 - Přístroj i kabel udržujte mimo dosah dětí.
-  Při manipulaci s noži a vyprazdňování a čištění džbánu buďte opatrní, abyste předešli případnému zranění.
-  Nepřidávejte horkou tekutinu (nad 40°C), může vystříknout z důvodu prudkého odpaření.
- 2 Nesprávné použití zařízení může vést ke zranění.
- 3 Před montáží, demontáží či čištěním přístroj vypojte ze sítě.
- 4 Pokud je přístroj v zásuvce, nenechávejte ho bez dozoru.
- 5 Pokud je poškozený kabel, musí jej vyměnit výrobce, jeho servisní zástupce nebo osoba podobně kvalifikovaná, aby nedošlo k riziku.
-  Neponořujte přístroj do kapaliny.
 - 6 Přístroj před upevněním džbánu na jednotku motoru vypněte (Ⓜ).
 - 7 Přístroj před sejmutím víčka džbánu či vyjmutím džbánu z jednotky motoru vypněte (Ⓜ) a vyčkejte, dokud se nože zcela nezastaví.
 - 8 Po dobu, kdy je přístroj zapojen v síti, do džbánu ničím nesahejte.
 - 9 Nepoužívejte příslušenství nebo přídatné prvky mimo těch, které dodáváme my.
 - 10 Tento spotřebič nesmí být ovládán externím časovačem nebo systémem dálkového ovládání.
 - 11 Nepoužívejte spotřebič, je-li poškozen nebo se objevují poruchy.
 - 12 Motor nesmí soustavně běžet déle než 2 minuty, mohl by se přehřát. Po 2 minutách provozu přístroj alespoň na 2 minuty vypněte, aby si odpočinul.

jen pro domácí použití

MONTÁŽ

- 1 Džbán, jednotka s noži a těsnění jsou zabalené společně.
- 2 Položte džbán vzhůru nohama a umístěte jednotku s noži a těsnění na svá místa.
- 3 Otočte podstavec džbánu vzhůru nohama a našroubujte jej na spodní část nádoby.
- 4 Při používání manipulujte se džbánem a podstavcem jako s jedním kusem.

PŘÍPRAVA

- 5 Jednotku motoru umístěte na suchý, pevný a rovný povrch blízko el. zásuvky.
- 6 Symbol ▼ ve spodní části džbánu srovnajte se symbolem  na jednotce motoru.
- 7 Umístěte džbán na jednotku motoru a pak jím pootočte tak, aby symboly ▼ a  byly v jedné ose.
- 8 Sejměte poklici.
- 9 Dejte do džbánu ingredience.

nákresy	7 podstavec džbánu	11 držadlo
4 kontrolka	8 jednotka s noži	12 víčko
5 jednotka motoru	9 těsnění	13 klobouček
6 ovládání rychlosti	10 džbán	 vhodné pro mytí v myčce

10 Neplňte džbán nad rysku 1500 ml – pokud tak učiníte, obsah může po spuštění motoru víčko vytlačit pryč.

11 Vraťte zpět víko.

12 Umístěte klobouček do otvoru víčka a otočením proti směru hodinových ručiček jej uzavřete.

13 Bez nasazení kloboučku přístroj nezapínejte.

ZAPÍNÁNÍ



14 Přesvědčte se, že rychlost je nastavena na .

15 Zasuňte zástrčku do zásuvky.

OVLÁDÁNÍ RYCHLOSTI

16 Ovládání rychlosti nastavte na vámi požadovanou rychlost (1 = nízká, 3 = vysoká).

17 Pro vypnutí motoru nastavte rychlost zpět na .

18 Když ovládním rychlosti otočíte proti směru hodinových ručiček na , rychlost se na chvíli prudce zvýší. V tomto směru je knoflík zajištěn pružinou, čili když jej povolíte, vrátí se do polohy .

19 Kontrolka bude při změně rychlosti měnit barvu.



1	modrá	pyré
2	fialová	smoothies
3	zelená	polévky/ jiné
	červená	drcení ledu/ menší dávky

PŘIDÁVÁNÍ INGREDIENCÍ

20 Pokud chcete ingredience přidat během provozu mixéru, sejměte klobouček a nalijte nové ingredience přes otvor. Pak klobouček opět nasadte.

HOTOVO?

21 Přístroj vypněte () a vytáhněte jej ze zásuvky.

22 Pokud chcete džbán sejmout, pootočte jím tak, aby symboly  a  byly v jedné ose. Pak džbán z jednotky motoru sejměte.

DRCENÍ LEDU

23 Před tím, než budete v přístroji drtit led, se ujistěte, že je přístroj čistý a pořádně jej vypláchněte.

24 Seběmenší stopy mycího prostředku mohou ovlivnit chuť drceného ledu a nápoj, v kterém má být led podáván, zničit.

25 Nejlepších výsledků dosáhnete, když do džbánu vložíte 150ml až 500ml kostek ledu.

26 Nasadte víčko na mixér a pak:

27 Ovládním rychlosti otočte na vteřinu či dvě na , pak ho uvolněte.

28 Zkontrolujte výsledek a rozhodněte se, zda pokračovat.

PÉČE A ÚDRŽBA

29 Přístroj vypněte () a vytáhněte jej ze zásuvky.

30 Vnější část jednotky motoru otřete čistým vlhkým hadříkem.

31 Ručně umyjte snímatelné díly.

 Tyto díly můžete umýt v myčce na nádobí.

32 Extrémní prostředí uvnitř myčky může ovlivnit povrchovou úpravu zařízení.

33 Poškození je pak pouze kosmetického rázu, čili nemělo by dojít k ovlivnění provozu přístroje.



JEDNOTKA S NOŽI

- 34 Před čišťením lze odejmout jednotku s noži.
- 35 Sejměte poklici.
- 36 Položte džbán vzhůru nohama.
- 37 Odšroubujte podstavec džbánu a sejměte jej.
- 38 Manipulujte jen s plastovou částí – kovových dílů se nedotýkejte.
- 39 Opatrně vytáhněte jednotku s noži ze džbánu.
- 40 Z jednotky s noži sejměte těsnění.
- 41 Těsnění i jednotku umyjte v teplé mýdlové vodě, pak opláchněte a nechte oschnout na vzduchu.
- 42 Umístěte těsnění zpět na jednotku.
- 43 Umístěte jednotku s noži zpět do džbánu.
- 44 Otočte podstavec džbánu vzhůru nohama a našroubujte jej na spodní část nádoby.



OCHRANA ŽIVOTNÍHO PROSTŘEDÍ

Aby nedošlo k ohrožení zdraví a životního prostředí vlivem nebezpečných látek obsažených v elektrických a elektronických produktech, spotřebiče označené tímto symbolem nesmějí být vyhazovány do směsného odpadu, ale je nutno je obnovit, znovu použít nebo recyklovat.

recepty

 = hrst

 = stroužek (stroužky)

koriandrové pesto

2  listy koriandru

2  česnek

60 g piniové oříšky

125 ml olivový olej

60 g parmazán – strouhaný

Koriandr, česnek, piniové oříšky a polovinu oleje do hladka rozmixujte. Přelijte do velké mísy. Vmíchejte parmazán. Přidejte olej k získání správné konzistence: Na dip: husté. Na polevu: středně husté. Na těstovinovou omáčku: řídké.

Recepty naleznete na našich internetových stránkách:





<http://www.russellhobbs.com/ifu/550931>

nákresy	7 dno nádoby	11 rukoväť
4 svetelná kontrolka	8 nástavec s nožmi	12 viečko
5 pohonná jednotka	9 tesnenie	13 kruhový uzáver
6 ovládač rýchlosti	10 nádoba	 vhodný do umývačky riadu

Prečítajte si pokyny a odložte tak, aby ste ich mohli priložiť pri prípadnom odovzdaní výrobku niekomu inému. Pred použitím odstráňte všetky obaly.

DÔLEŽITÉ BEZPEČNOSTNÉ OPATRENIA

Dodržiujte základné bezpečnostné opatrenia, vrátane:

- 1 Tento prístroj môžu používať osoby so zníženými fyzickými, zmyslovými alebo duševnými schopnosťami alebo nedostatkom skúseností a znalostí ak sú pod dozorom/vedením a uvedomujú si s tým spojené riziká.
 - Deti sa s prístrojom nesmú hrať, ani ho používať.
 - Uchovávajúce prístroj a kábel mimo dosahu detí.
-  Pri manipulácii s nožmi, vyprázdňovaní nádoby a čistení dávajte pozor, aby ste sa neporanili.
-  Nepridávajte horúce tekutiny (vyššie 40°C), pretože môžu začať chrlieť vplyvom náhleho nahromadenia pary.
- 2 Nesprávne používanie spotrebiča môže viesť k poraneniu.
- 3 Spotrebič vyťahujte zo zásuvky pred zložením, rozložením alebo čistením.
- 4 Nenechávajte prístroj bez dozoru, keď je zapnutý v elektrickej sieti.
- 5 Ak je prívodný kábel poškodený, musí byť vymenený výrobcom, jeho servisným technikom alebo iným kvalifikovaným odborníkom, aby nedošlo k riziku.
-  Neponárajte spotrebič do tekutiny.
 - 6 Pred založením nádoby na pohonnú jednotku vypnite tlačidlom .
 - 7 Vypnite tlačidlom  a predtým, než odstránite viečko alebo nádobu zložte z pohonnej jednotky počkajte, kým sa nože úplne nezastavia.
 - 8 Nevkladajte do nádoby kuchynské náradie, keď je prístroj zapojený v elektrickej sieti.
 - 9 Nepoužívajte iné doplnky alebo vybavenie ako tie, ktoré boli dodané.
- 10 Tento spotrebič nesmie byť ovládaný prostredníctvom externého časového spínača alebo diaľkového ovládania.
- 11 Nepoužívajte tento spotrebič, ak je poškodený alebo vznikne porucha.
- 12 Nenechajte motor bežať viac ako 2 minúty bez prestávky, môže sa prehriať. Po 2 minútach ho vypnite aspoň na 2 minúty, aby si oddýchol.



len na domáce použitie



ZLOŽENIE

- 1 Nádoba, nástavec s nožmi a tesnenie sú zabalené spolu.
- 2 Položte nádobu dolnou stranou nahor tak, aby nástavec s nožmi a tesnenie boli na správnom mieste.
- 3 Obráťte dno nádoby dolnou stranou nahor a priskrutkujte ho k spodnej časti nádoby.
- 4 Pri používaní zaobchádzajte s nádobou a dnom ako s jednou jednotkou.



PRÍPRAVA

- 5 Pohonnú jednotku umiestnite na suchú, pevnú a rovnú podložku blízko elektrickej zásuvky.
- 6 Zarovnajte ▼ v spodnej časti nádoby s  na pohonnej jednotke.
- 7 Nádobu založte na pohonnú jednotku, potom nádobou otočte tak, aby bola ▼ zarovno s .
- 8 Zložte vrchnák.
- 9 Vložte do nádoby potraviny.
- 10 Naplňajte najviac po značku 1500 ml. Ak ju prekročíte, obsah môže po zapnutí motora vytlačiť viečko.
- 11 Veko vráťte na svoje miesto.
- 12 Nasadte kruhový uzáver na otvor vo viečku a otočením proti smeru hodinových ručičiek ho zaistíte.
- 13 Bez nasadenia kruhového uzáveru prístroj nezapínajte.

ZAPNUTIE

- 14 Skontrolujte, či je ovládač rýchlosti nastavený na .
- 15 Vložte zástrčku do zásuvky na stene.

OVLÁDAČ RÝCHLOSTI



- 16 Otočte ovládač rýchlosti na vami požadovanú rýchlosť (1 = nízka, 3 = vysoká).
- 17 Motor vypnete otočením ovládača rýchlosti späť na .
- 18 Otočením ovládača rýchlosti proti smeru hodinových ručičiek na  získate krátky impulz vysokej rýchlosti. V tomto smere je ovládač na pružinu. Keď ho pustíte, vráti sa na .
- 19 Pri zmene rýchlosti sa farba svetelnej kontrolky zmení.

1	modrá	pyré
2	purpurová	husté nápoje
3	zelená	polievky/iné
	červená	drvenie ľadu/ menšie dávky

PRIDÁVANIE POTRAVÍN

- 20 Ak chcete pridať potraviny počas mixovania, vyberte kruhový uzáver, vlejte nové prísady cez otvor, potom kruhový uzáver znovu založte.

HOTOVO?

- 21 Vypnite prístroj () a vytiahnite ho zo zásuvky.
- 22 Nádobu uvoľnite otočením nádoby tak, aby bola ▼ zarovno s  a zložte ju z pohonnej jednotky.

DRVENIE ĽADU

- 23 Pred použitím prístroja na drvenie ľadu skontrolujte, či je čistý, a riadne ho vypláchnite.
- 24 Aj tá najmenšia stopa po čistiacom prostriedku môže ovplyvniť chuť drveného ľadu, a tak zničiť každý nápoj, do ktorého ho pridáte.
- 25 Pre dosiahnutie najlepších výsledkov naplňte nádobu 150 až 500 ml kociek ľadu.
- 26 Založte viečko na mixér a potom:
- 27 Otočte ovládačom rýchlosti  na sekundu až dve, potom ho uvoľnite.
- 28 Skontrolujte výsledok, a pokračujte podľa neho.

STAROSTLIVOSŤ A ÚDRŽBA

- 29 Vypnite prístroj () a vytiahnite ho zo zásuvky.
- 30 Povrch pohonnej jednotky vytrite čistou navlhčenou utierkou.

31 Odnímateľné časti umývajte ručne.

 Tieto časti môžete umývať v umývačke riadu.

32 Extrémne prostredie v umývačke riadu môže zmeniť povrchovú úpravu príslušenstva.

33 Prípadné poškodenie by malo byť iba kozmetické, a nemalo by ovplyvniť fungovanie prístroja.

NÁSTAVEC S NOŽMI

34 Nástavec s nožmi môžete vybrať a vyčistiť.

35 Zložte vrchnák.

36 Položte nádobu dolnou stranou nahor.

37 Odskrutkujte a vyberte dno nádoby.

38 Pracujte len s plastom – nedotýkajte sa kovových častí.

39 Z nádoby opatrne vyberte nástavec s nožmi.

40 Odstráňte z nástavca s nožmi tesnenie.

41 Umyte tesnenie a nástavec s nožmi v teplej saponátovej vode, opláchnite a osušte.

42 Tesnenie vráťte na nástavec.

43 Nástavec s nožmi vráťte do nádoby.

44 Obráťte dno nádoby dolnou stranou nahor a priskrutkujte ho k spodnej časti nádoby.

OCHRANA ŽIVOTNÉHO PROSTREDIA

Aby nedošlo k ohrozeniu zdravia a životného prostredia vplyvom nebezpečných látok v elektrických a elektronických produktoch, nesmú byť spotrebiče označené týmto symbolom likvidované s netriedeným komunálnym odpadom. Je nutné ich triediť, znova použiť alebo recyklovať.

recepty

 = za hrst'

 = strúčik (ov)

koriandrové pesto

2  koriandrové lístky

2  cesnak

60 g píniové oriešky

125 ml olivový olej

60 g parmezán, nastrúhaný

Pomixujte koriander, cesnak, píniové oriešky a polovicu oleja do hladkej hmoty. Preložte do veľkej misky. Vmiešajte do hmoty parmezán. Pridajte olej a upravte konzistenciu: Na namáčanie: hustá Na polevu: stredne hustá Na omáčku na cestoviny: riedka





recepty nájdete na našej webstránke:

<http://www.russellhobbs.com/ifu/5509311>

Instrukcję należy przeczytać, zachować, przekazać kolejnemu użytkownikowi, jeśli odstępujemy urządzenie innej osobie. Wyjmij z opakowania przed użyciem.

WSKAZÓWKI DOTYCZĄCE BEZPIECZEŃSTWA

Postępuj zgodnie ze wskazówkami dotyczącymi bezpieczeństwa, między innymi:

- 1 Urządzenie może być używane przez osoby o ograniczonej sprawności fizycznej, sensorycznej czy umysłowej lub nieposiadające odpowiednich umiejętności i doświadczenia, jeżeli są pod nadzorem i rozumieją niebezpieczeństwa związane z używaniem urządzenia.
 - Dzieci nie powinny używać lub bawić się urządzeniem.
 - Przechowuj urządzenie i przewód z dala od dzieci.
-  Aby uniknąć obrażeń, przy opróżnianiu dzbanka i czyszczeniu, ostrożnie obchodź się z nożami.
-  Nie wlewaj gorącego płynu (powyżej 40°C), gwałtownie wytworzona para wodna może go wyrzucić.
- 2 Niewłaściwe użytkowanie urządzenia może spowodować obrażenia ciała.
- 3 Przed montażem, demontażem lub czyszczeniem urządzenia, wyjmij wtyczkę z gniazdka.
- 4 Nie pozostawiać włączonego urządzenia bez nadzoru.
- 5 Jeżeli przewód zasilający ulegnie uszkodzeniu, powinien być wymieniony przez producenta, jego serwis techniczny lub specjalistyczny zakład naprawczy w celu uniknięcia zagrożenia.
-  Nie zanurzaj urządzenia w cieczy.
 - 6 Wyłączyć () przed połączeniem dzbanka z podstawą silnika.
 - 7 Wyłączyć () i poczekać aż ostrza się zatrzymają, przed zdjęciem pokrywy z dzbanka, albo zdjęciem dzbanka z podstawy silnika.
 - 8 Nie wkładać akcesoriów w dzbanek, gdy urządzenie jest podłączone do zasilania.
 - 9 Nie używaj innych akcesoriów niż te, które są dostarczone z urządzeniem.
- 10 Nigdy nie używaj urządzenia niezgodnie z jego przeznaczeniem określonym w niniejszej instrukcji.
- 11 Nigdy nie używaj uszkodzonego urządzenia lub jeśli zaczęło wadliwie działać.
- 12 W celu uniknięcia przegrzania urządzenia, nie należy użytkować urządzenia w sposób ciągły dłużej jak przez 2 minuty. Po 2 minutach przerwać pracę na co najmniej 2 minuty.





tylko do użytku domowego

MONTAŻ

- 1 Dzbanek, zespół ostrzy i uszczelka są w jednym opakowaniu.
- 2 Postaw dzbanek do góry nogami, z założonym zespołem ostrzy i uszczelką.
- 3 Obróć podstawę dzbanka do góry nogami i przykręć ją do dna dzbanka.
- 4 W trakcie użytkowania dzbanek i podstawa dzbanka stanowią całość.

rysunki	7 podstawa dzbanka	11 uchwyt
4 lampka	8 zespół ostrzy	12 pokrywa
5 podstawa z silnikiem	9 uszczelka	13 korek
6 regulacja prędkości	10 dzbanek	 można myć w zmywarce



PRZYGOTOWANIE

- Umieścić podstawę silnika na suchej, stabilnej powierzchni, blisko gniazdka sieciowego.
- Dopasuj  na dnie dzbanka z  na podstawie z silnikiem.
- Umieść dzbanek na podstawie z silnikiem i obróć go, aż  znajdzie się w linii z .
- Zdejmij pokrywę.
- Włóż składniki do dzbanka.
- Nie napełniać ponad oznaczenie 1500ml. Nadmiar zawartości po uruchomieniu silnika może wypchnąć pokrywę.
- Ponownie załóż pokrywę.
- Włóż korek w otwór pokrywy i obróć w lewo, aby go zablokować.
- Nie używać urządzenia bez zamocowanego korka.

WŁĄCZENIE

- Sprawdź, czy regulacja prędkości jest ustawiona na .
- Włóż wtyczkę w gniazdko sieciowe.

REGULACJA PRĘDKOŚCI



- Obrócić urządzenie regulacji prędkości na żądaną prędkość (1 = mała, 3 = duża).
- Obróć regulator prędkości na , aby wyłączyć silnik.
- Przekręcenie regulatora prędkości w lewo do  spowoduje pulsowe zwiększenie prędkości. W tym kierunku, pokrętko jest napięte. Kiedy je puścisz, powróci do .
- Lampka zmienia kolor wraz ze zmianą prędkości.

1	niebieski	przeciery
2	filetowy	smoothies
3	zielony	zupy / inne
	czerwony	kruszenie lodu / mniejsze porcje

DODAWANIE SKŁADNIKÓW

- Aby dodać składnik w trakcie pracy blendera, wyjąć korek, włączyć przez otwór nowy składnik, założyć korek na nowo.

SKOŃCZONE?

- Wyłączyć urządzenie () i wyciągnąć przewód z gniazdka sieciowego.
- Obróć dzbankiem, aby ustawić  w linii z , aby go odblokować i zdejmij z podstawy z silnikiem.

POKRUSZONY LÓD

- Przed zastosowaniem urządzenia do kruszenia lodu sprawdzić, czy urządzenie jest czyste i dobrze je wyptukać.
- Minimalny ślad detergentu może zepsuć smak lodu i napojów podawanych z tym lodem.
- Aby uzyskać najlepsze wyniki, napełnij dzbanek kostkami lodu pomiędzy 150ml a 500ml.
- Założyć pokrywę na blender i następnie:
- Przekręć regulację prędkości na  przez sekundę lub dwie, a następnie zwolnij ją.
- Zobaczyć, jak wyszło - wyregulować.

KONSERWACJA I OBSŁUGA

- Wyłączyć urządzenie () i wyciągnąć przewód z gniazdka sieciowego.
- Użyć wilgotnej ściereczki do oczyszczenia obudowy silnika.
- Inne części należy myć ręcznie.

 Te części można myć w zmywarce.



- 32 Środki używane w zmywarkach mogą źle wpłynąć na wykończenie powierzchni urządzenia.
33 Szkody po wyjęciu ze zmywarki mogą być tylko kosmetyczne i nie powinny wpływać na działanie urządzenia.

ZESPÓŁ OSTRZY

- 34 Możesz spróbować wyjąć zespół ostrzy do czyszczenia.
35 Zdejmij pokrywę.
36 Ustaw dzbanek do góry nogami.
37 Odkręć podstawę dzbanka i ją zdejmij.
38 Trzymać w ręku tylko elementy plastikowe - nie dotykać części metalowych.
39 Ostrożnie wyjmij z dzbanka zespół ostrzy.
40 Zdejmij uszczelkę z zespołu ostrzy.
41 Umyć uszczelkę i zespół ostrzy letnią wodą z detergentem do naczyń, wypłukać i pozostawić do wyschnięcia.
42 Założyć uszczelkę na zespół ostrzy.
43 Ponownie załóż w dzbanku zespół ostrzy.
44 Obróć podstawę dzbanka do góry nogami i przykręć ją do dna dzbanka.

OCHRONA ŚRODOWISKA

Zużyte urządzenie oddaj do odpowiedniego punktu składowania, gdyż znajdujące się w urządzeniu niebezpieczne składniki elektryczne i elektroniczne mogą być zagrożeniem dla środowiska. Nie wyrzucaj wraz z odpadami komunalnymi.

przepisy kulinarne

 = garść

 = ząbek(ki)

pesto z kolendry

2  liście kolendry

2  czosnek

60 g orzeszki pinii

125 ml oliwa z oliwek

60 g Parmezan, starty

Zmiksuj kolendrę, czosnek, orzeszki piniowe z połową oliwy do gładkości. Przełóż do dużej miski. Wymieszaj z parmezanem. Dodaj oliwę do odpowiedniej konsystencji: Na dip: gęsta. Na topping: średnia. Na sos do makaronu: rzadka.

przepisy są dostępne na naszej stronie internetowej:





<http://www.russellhobbs.com/ifu/550931>

crteži	7 postolje vrča	11 ručka
4 indikatorsko svjetlo	8 jedinica s oštricama	12 poklopac
5 motorna jedinica	9 brtva	13 čep
6 regulator kontrole brzine	10 vrč	 prikladno za pranje u perilici

Pročitajte upute, držite ih na sigurnom mjestu, proslijedite ih ako dajete uređaj. Uklonite cijelo pakiranje prije uporabe.

VAŽNE SIGURNOSNE MJERE

Poštujte osnovne sigurnosne mjere, uključujući slijedeće:

- 1 Ovaj uređaj mogu koristiti osobe smanjenih tjelesnih, osjetilnih ili mentalnih sposobnosti ili osobe koje ne raspolažu iskustvom i znanjem ako su pod nadzorom ili rade po uputama, te razumiju uključene opasnosti.
 - Djeca ne smiju koristiti niti se igrati s uređajem.
 - Držite uređaj i kabel van doseg djece.
-  Da bi se izbjegla ozljeda, pazite kod rukovanja oštricama, pražnjenja vrča i čišćenja.
-  Nemojte dodavati vruću tečnost (preko 40°C); usljed iznenadnog isparavanja može doći do njenog izbacivanja.
- 2 Pogrešna uporaba aparata može uzrokovati ozljedu.
- 3 Izvucite utikač iz utičnice prije sastavljanja, rastavljanja i čišćenja.
- 4 Nemojte ostavljati aparat bez nadzora dok je uključen u utičnicu.
- 5 Ako je kabel oštećen, radi izbjegavanja opasnosti, mora ga zamijeniti proizvođač, ovlaštenu servis ili osoba slične stručnosti.
-  Nemojte uranjati uređaj u tekućinu.
 - 6 Prije postavljanja vrča na motornu jedinicu, isključite uređaj ().
 - 7 Isključite uređaj () i, prije nego što skinete poklopac s vrča ili vrč s motorne jedinice, sačekajte dok se sječiva ne zaustave.
 - 8 Ne stavljajte pomagala u vrč dok je uređaj ukopčan u utičnicu.
 - 9 Nemojte koristiti dijelove ili dodatke drugih proizvođača.
 - 10 Nemojte koristiti uređaj u bilo koje druge svrhe osim onih opisanih u ovim uputama.
 - 11 Nemojte koristiti uređaj ako je oštećen ili neispravan.
 - 12 Nemojte dozvoliti da motor radi bez prekida više od 2 minuta, jer se može pregrijati. Poslije 2 minuta, isključite ga najmanje 2 minuta da bi se ponovo doveo u radno stanje.

isključivo za kućnu uporabu

SASTAVLJANJE

- 1 Vrč, jedinica oštrice i brtva su spakirani skupa.
- 2 Okrenite vrč, s jedinicom oštrice i brtvom na mjestu.
- 3 Okrenite postolje vrča i zavijte ga na dno vrča.
- 4 Kod uporabe, tretirajte vrč i postolje kao jednu jedinicu.

PRIPREMA:

- 5 Postavite motornu jedinicu na suhu, čvrstu, ravnu površinu u blizini utičnice.
- 6 Poravnajte znak ▼ na dnu vrča sa simbolom  na motornoj jedinici.



- 7 Spustite vrč na motornu jedinicu, potom ga okrenite kako biste poravnali znak ▼ sa simbolom ☐.
- 8 Skinite poklopac.
- 9 Stavite sastojke u vrč.
- 10 Nemojte napuniti preko oznake 1500 ml. U protivnom, sadržaj bi mogao silom otvoriti poklopac kad pokrenete motor.
- 11 Zatvorite poklopac.
- 12 Postavite čep u rupu na poklopcu i okrenite u smjeru suprotnom od kazaljki na satu da ga učvrstite.
- 13 Nemojte dozvoliti da uređaj radi ako niste postavili čep.

👁️ UKLJUČENJE

- 14 Provjerite da je kontrola brzine postavljena na ☹.
- 15 Stavite utikač u utičnicu.

👁️ REGULATOR KONTROLE BRZINE

- 16 Okrenite regulator kontrole brzine na željenu brzinu (1 = niska, 3 = visoka).
- 17 Okrenite regulator kontrole brzine natrag na ☹, kako biste isključili motor.
- 18 Okrenite regulator kontrole brzine u smjeru suprotnom od kazaljki na satu prema simbolu ☺ kako biste dobili kratki intenzivni rad pri visokoj brzini. U tom smjeru regulator je pod oprugom. Kad ga otpustite, vraća se na ☹.
- 19 Indikatorsko svjetlo će promijeniti boju kako se promijeni brzina.

1	plava	pire
2	purpurna	napitci „smoothie“
3	zelena	juhe/ostalo
☺	crvena	mravljenje leda/manje količine

👁️ DODAVANJE SASTOJAKA

- 20 Ako želite dodati sastojke dok blender radi, skinite čep, sipajte nove sastojke kroz otvor, potom ponovo postavite čep na mjesto.

👁️ JESTE LI ZAVRŠILI?

- 21 Isključite aparat (☹) i izvucite kabel iz utičnice.
- 22 Okrenite vrč kako biste poravnali znak ▼ sa simbolom ☐ radi deblokiranja i podignite ga s motorne jedinice.

👁️ MLJEVENI LED

- 23 Prije uporabe uređaja za mrvljenje leda, uvjerite se da je čist i dobro ga isperite.
- 24 Najmanji tragovi deterdženta mogu negativno utjecati na okus mrvljenog leda i pokvariti bilo koji napitak u koji se dodaje.
- 25 Za najbolje rezultate, napunite vrč kockama leda u količini od 150 ml do 500 ml.
- 26 Stavite poklopac na blender, potom:
- 27 Okrenite regulator kontrole brzine na ☺ jednu ili dvije sekunde, potom ga otpustite.
- 28 Proverite rezultate mljevenja i prilagodite ih.

👁️ ČIŠĆENJE I ODRŽAVANJE

- 29 Isključite aparat (☹) i izvucite kabel iz utičnice.
- 30 Obrišite vanjski dio motorne jedinice čistom vlažnom krpom.
- 31 Operite ručno odvojive dijelove.

 Te dijelove možete prati u perilici.

- 32 Ako perete u perilici, grubo okruženje u perilici može utjecati na premaze površine.
- 33 Oštećenje treba biti samo kozmetičko i ne treba utjecati na rad uređaja.

⚠️ JEDINICA SA SJEČIVIMA

- 34 Možda ćete htjeti ukloniti jedinicu s oštricama zbog čišćenja.
- 35 Skinite poklopac.





- 36 Okrenite vrč.
- 37 Odvijte postolje vrča i podignite ga.
- 38 Rukujte samo plastičnim dijelom - nemojte dodirivati metalne dijelove.
- 39 Pažljivo podignite jedinicu oštrice iz vrča.
- 40 Skinite brtvu s jedinice sa sječivima.
- 41 Operite brtvu i jedinicu sa sječivima u toploj sapunici, isperite i osušite na zraku.
- 42 Ponovo postavite brtvu oko jedinice sa sječivima.
- 43 Vratite jedinicu oštrice u vrč.
- 44 Okrenite postolje vrča i zavijte ga na dno vrča.







ZAŠTITA OKOLIŠA

Da bi se izbjegle štetne posljedice na okoliš i zdravlje zbog opasnih supstanci u električnim i elektronskim proizvodima, svi uređaji obilježeni ovim simbolom ne smiju se zbrinjavati kao nerazvrstani komunalni otpad, već se moraju prikupiti, ponovno koristiti ili reciklirati.

recepti

-  = žlica (15 ml)
-  = čajna žličica (5 ml)
-  = režanj (režnjevi)
-  = pregršt

umak od rajčice s komadićima

- ½ luk
- ½ crvena paprika
- ½ zelene paprike
- 1  češnjaka
- ¼ crvenog feferona (bez sjemenki)
- 1  peršina
- 400 g rajčice (iz limenke)
- ½  maslinovog ulja
- 4  pirea od rajčice
- ½  soli

Postavite sječivo. Odaberite nisku brzinu. Nasjeckajte na komadiće luk, crvenu papriku, zelenu papriku, češnjak, feferon i peršin. Dodajte rajčicu, maslinovo ulje, pire od rajčice i sol. Miješajte 5 sekundi. Za 8 porcije.





recepti su dostupni na našoj web stranici

<http://www.russellhobbs.com/ifu/550931>

Preberite navodila, jih shranite na varnem in jih predajte skupaj z napravo, če jo posredujete naprej. Pred uporabo odstranite vso embalažo.

POMEMBNA VAROVALA

Sledite osnovnim varnostnim ukrepom, vključno z:



- 1 To napravo smejo uporabljati osebe z zmanjšanimi fizičnimi, čutnimi ali duševnimi sposobnostmi ali s pomanjkljivimi izkušnjami in znanjem, če so pri tem pod nadzorom/dobijo navodila in razumejo s tem povezana tveganja.
 - Otroci ne smejo uporabljati ali se igrati z napravo.
 - Napravo in kabel varujte pred dosegom otrok.
-  Telesnim poškodbam se izognite tako, da pazite pri delu z noži, praznjenju vrča in čiščenju.
-  Ne dodajajte vroče tekočine (nad 40 °C), saj lahko brizgne zaradi nenadnega nastajanja pare.
- 2 Zloraba naprave lahko povzroči telesne poškodbe.
- 3 Pred sestavljanjem, razstavljanjem ali čiščenjem napravo odklopite.
- 4 Priklopljene naprave ne puščajte brez nadzora.
- 5 Če je kabel poškodovan, ga mora zamenjati proizvajalec, njegov servisni zastopnik ali kdo s podobnimi pooblastili, da se prepreči tveganje.
-  Naprave ne potaplajte v tekočino.
- 6 Pred namestitvijo vrča na enoto motorja napravo izključite ().
- 7 Napravo izključite () in počakajte, da se rezila ustavijo, preden odstranite pokrov z vrča ali preden vrč odstranite z enote motorja.
- 8 Ko je naprava vključena, v vrč ne dajajte kuhinjskih pripomočkov.
- 9 Ne uporabljajte nobene druge opreme ali priključka, razen priloženih.
- 10 Naprave ne uporabljajte za nič drugega kot za namene, ki so opisani v teh navodilih.
- 11 Naprave ne upravljajte, če je poškodovana ali če ne deluje pravilno.
- 12 Motorja ne pustite delovati neprekinjeno več kot 2 minuti, saj se lahko pregreje. Po 2 minutah ga ugasnite za najmanj 2 minuti, da se ohladi.

samo za gospodinjsko uporabo

SESTAVLJANJE

- 1 Vrč, enota z noži in tesnilo so zapakirani skupaj.
- 2 Vrč obrnite na glavo, tako da nastavite enoto z noži in tesnilo na svoje mesto.
- 3 Spodnji del vrča obrnite na glavo in ga privijte na dno vrča.
- 4 Vrč in spodnji del med uporabo obravnavajte kot celoto.

PRIPRAVA

- 5 Enoto motorja postavite na trdno, ravno in vodoravno površino v bližino električne vtičnice.
- 6 Znak ▼ na dnu vrča poravnajte z znakom  na enoti motorja.
- 7 Vrč spustite na enoto motorja in ga obrnite, da znak ▼ poravnate z znakom .
- 8 Odstranite pokrov.

risbe	8 enota z noži	13 pokrovček
4 lučka	9 tesnilo	 primerno za pomivanje v pomivalnem stroju
5 enota motorja	10 vrč	
6 nastavev hitrosti	11 ročaj	
7 spodnji del vrča	12 pokrov	

9 V vrč dodajte sestavine.

10 Vrča ne napolnite preko oznake za 1500 ml. V nasprotnem primeru lahko ob zagonu motorja vsebina dvigne pokrov.

11 Znova namestite pokrov.

12 Pokrovček namestite na luknjo v pokrovu in ga zavrtite v levo, da ga zataknete.

13 Naprave ne pustite delovati brez pokrovček.

VKLOP



14 Preverite, ali je nadzor hitrosti nastavljen na .

15 Vtič vstavite v električno vtičnico.

NASTAVITEV HITROSTI

16 Nastavev hitrosti zavrtite na zeleno hitrost (1 = nizka, 3 = velika).

17 Motor izklopite tako, da nadzor hitrosti zavrtite nazaj na .

18 Če nadzor hitrosti zavrtite v levo do znaka , se vključi kratek sunek z največjo hitrostjo. V tej smeri deluje na gumb povratna vzmet. Ko ga spustite, se vrne v položaj .

19 Lučka bo spremenila barvo s spreminjanjem hitrosti.

1	modra	pireji
2	vijolična	smutiji
3	zeleno	juhe/drugo
	rdeča	drobljenje ledu/manjše serije

DODAJANJE SESTAVIN

20 Če želite dodati sestavine, ko mešalnik deluje, odstranite pokrovček, dodajte nove sestavine v luknjo in znova namestite pokrovček.

KONČANO?

21 Napravo izklopite () in odklopite.

22 Vrč obrnite, da poravnate znak ▼ z znakom , da ga odklenete, nato pa ga dvignite z enote motorja.

ZDROBLJEN LED

23 Pred uporabo naprave za drobljenje ledu poskrbite, da je čista in temeljito izprana.

24 Tudi najmanjši sledovi detergenta bodo vplivali na okus zdrobljenega leda in povzročili uhajanje mehurčkov iz pijače, ki ji ga dodate.

25 Za najboljše rezultate napolnite vrč s 150–500 ml ledenih kock.

26 Na mešalnik položite pokrov in:

27 Za sekundo ali dve obrnite nastavev hitrosti proti  in jo sprostite.

28 Preverite rezultate in prilagodite postopek.

NEGA IN VZDRŽEVANJE

29 Napravo izklopite () in odklopite.

30 Zunanost enote motorja obrišite s čisto vlažno krpo.

31 Odstranljive dele pomijte ročno.

 Te dele lahko pomivate v pomivalnem stroju.

32 Izredno zahtevni pogoji v pomivalnem stroju lahko vplivajo na videz površin.

33 Morebitne poškodbe bodo vplivale samo na videz in ne na delovanje naprave.



ENOTA Z NOŽI

- 34 Enoto z noži lahko odstranite zaradi čiščenja.
- 35 Odstranite pokrov.
- 36 Vrč obrnite na glavo.
- 37 Podstavek vrča odvijte in dvignite.
- 38 Dotikajte se izključno delov iz umetne mase – kovinskih delov se ne dotikajte.
- 39 Pazljivo dvignite enoto z noži iz vrča.
- 40 Tesnilo dvignite stran od enote z noži.
- 41 Tesnilo in enoto z noži operite v vroči milnici, ju dobro sperite ter pustite, da se posušita na zraku.
- 42 Znova namestite tesnilo okoli enote z noži.
- 43 Znova namestite enoto z noži v vrč.
- 44 Spodnji del vrča obrnite na glavo in ga privijte na dno vrča.

ZAŠČITA OKOLJA

V izogib onesnaževanju okolja in ogrožanju zdravja zaradi nevarnih snovi v električnih ter elektronskih napravah, naprave s to oznako ni dovoljeno zavreči med nesortirane odpadke. Namesto tega jih je treba oddati na zbirno mesto, znova uporabiti ali reciklirati.

recepti

 = za dlan

 = stroki

koriandrov pesto

2  listi koriandra

2  česen

60 g pinjole

125 ml oljčno olje

60 g parmezan, nariban

Koriander, česen, pinjole in polovico olja obdelajte do gladke mase. Prelijte v veliko skledo.

Vmešajte parmezan. Dodajte olje, da uravnate gostoto: Za pomakanje: gosto. Za preliv: srednje.

Za omako za testenine: redko.

recepti so na voljo na našem spletnem mestu:



<http://www.russellhobbs.com/ifu/550931>

σχέδια	7 βάση κανάτας	11 χειρολαβή
4 λυχνία	8 σύστημα λεπίδων	12 καπάκι
5 κεντρική μονάδα	9 δακτύλιος στεγανοποίησης	13 πώμα
6 χειριστήριο ταχύτητας	10 κανάτα	 πλένεται σε πλυντήριο πιάτων

Διαβάστε τις οδηγίες, φυλάξτε τις σε ασφαλές μέρος και σε περίπτωση που δώσετε τη συσκευή σε άλλον χρήστη, δώστε μαζί και τις οδηγίες. Αφαιρέστε όλα τα υλικά συσκευασίας πριν από τη χρήση.

STOP ΣΗΜΑΝΤΙΚΑ ΜΕΤΡΑ ΑΣΦΑΛΕΙΑΣ

Τηρείτε τα βασικά μέτρα ασφάλειας, συμπεριλαμβανομένων των παρακάτω:

- 1 Η συσκευή αυτή επιτρέπεται να χρησιμοποιείται από άτομα με μειωμένες σωματικές, αισθητηριακές ή διανοητικές ικανότητες ή από άτομα με ελλιπή πείρα και γνώσεις εφόσον επιβλέπονται ή τους δίνονται οδηγίες και κατανοούν τους εμπλεκόμενους κινδύνους.
 - Τα παιδιά δεν πρέπει να χρησιμοποιούν ούτε να παίζουν με τη συσκευή.
 - Η συσκευή και το καλώδιο να φυλάσσονται σε χώρο όπου δεν έχουν πρόσβαση παιδιά.
- ⚠️ Προς αποφυγή τραυματισμού, προσέξτε όταν πιάνετε τις λεπίδες, όταν αδειάζετε την κανάτα και όταν καθαρίζετε.
- ⚠️ Μην προσθέτετε θερμά υγρά (άνω των 40°C), καθώς μπορεί να πεταχτούν έξω λόγω απότομης δημιουργίας ατμού.
- 2 Σε περίπτωση κακής χρήσης της συσκευής μπορεί να προκληθεί τραυματισμός.
- 3 Βγάλτε το βύσμα της συσκευής από την πρίζα πριν από εργασίες συναρμολόγησης, αποσυναρμολόγησης ή καθαρισμού.
- 4 Μην αφήνετε τη συσκευή χωρίς επίβλεψη ενόσω είναι συνδεδεμένη στο ρεύμα.
- 5 Εάν το καλώδιο είναι φθαρμένο, πρέπει να αντικατασταθεί από τον κατασκευαστή, τον αντιπρόσωπό του ή κάποιο εξουσιοδοτημένο πρόσωπο προς αποφυγή κινδύνων.
- ⊘ Μην βυθίζετε τη συσκευή σε υγρά.
 - 6 Απενεργοποιήστε τη συσκευή () προτού τοποθετήσετε την κανάτα πάνω στην κεντρική μονάδα.
 - 7 Απενεργοποιήστε τη συσκευή () και περιμένετε έως ότου να σταματήσουν εντελώς οι λεπίδες προτού αφαιρέσετε το καπάκι από την κανάτα ή να αφαιρέσετε την κανάτα από την κεντρική μονάδα.
 - 8 Μην τοποθετείτε εργαλεία κουζίνας μέσα στην κανάτα ενώ η συσκευή είναι συνδεδεμένη στο ρεύμα.



- 9 Μη χρησιμοποιείτε εξαρτήματα διαφορετικά από αυτά που παρέχονται από την εταιρεία μας.
- 10 Μη χρησιμοποιείτε τη συσκευή για οποιονδήποτε σκοπό πέραν αυτού που περιγράφεται στις παρούσες οδηγίες.
- 11 Μη χρησιμοποιείτε τη συσκευή εάν είναι φθαρμένη ή παρουσιάζει δυσλειτουργίες.
- 12 Μην αφήνετε το μοτέρ να λειτουργεί συνεχόμενα για περισσότερα από 2 λεπτά, μπορεί να υπερθερμανθεί. Μετά από λειτουργία 2 λεπτών, απενεργοποιήστε τη συσκευή και αφήστε τη για τουλάχιστον 2 λεπτά.

αποκλειστικά για οικιακή χρήση

👁 ΣΥΝΑΡΜΟΛΟΓΗΣΗ

- 1 Η κανάτα, το σύστημα λεπίδων και ο δακτύλιος στεγανοποίησης συσκευάζονται μαζί.
- 2 Αναποδογυρίστε την κανάτα, αφού τοποθετήσετε πρώτα το σύστημα λεπίδων και το δακτύλιο στεγανοποίησης, και ακουμπήστε την κάτω.
- 3 Αναποδογυρίστε τη βάση κανάτας, και βιδώστε την στο κάτω τμήμα της κανάτας.
- 4 Κατά τη χρήση, να εκλαμβάνετε την κανάτα και τη βάση ως μια ενιαία μονάδα.

👁 ΠΡΟΕΤΟΙΜΑΣΙΑ

- 5 Τοποθετήστε την κεντρική μονάδα επάνω σε μια στεγνή, επίπεδη επιφάνεια, κοντά σε μια πρίζα ρεύματος.
- 6 Ευθυγραμμίστε την ένδειξη ▼ στη βάση της κανάτας με την ένδειξη ☐ στη κεντρική μονάδα.
- 7 Τοποθετήστε την κανάτα πάνω στην κεντρική μονάδα, έπειτα στρέψτε την κανάτα για να ευθυγραμμίσετε την ένδειξη ▼ με την ένδειξη ☐.
- 8 Αφαιρέστε το καπάκι.
- 9 Προσθέστε τα συστατικά μέσα στην κανάτα.
- 10 Μην υπερβείτε την ένδειξη των 1500 ml. Εάν συμβεί κάτι τέτοιο, τα περιεχόμενα ενδέχεται να σπρώξουν το καπάκι και αυτό να ανοίξει όταν ενεργοποιήσετε τη συσκευή.
- 11 Τοποθετήστε πάλι το καπάκι.
- 12 Τοποθετήστε το πώμα στην οπή του καπακιού, και στρέψτε το αριστερόστροφα για να το ασφαλίσετε.
- 13 Μη θέτετε σε λειτουργία τη συσκευή εάν δεν έχετε τοποθετήσει το πώμα.

👁 ΕΝΕΡΓΟΠΟΙΗΣΗ

- 14 Βεβαιωθείτε ότι το χειριστήριο ταχύτητας είναι στο ☉.
- 15 Συνδέστε το φις στην πρίζα.

👁 ΧΕΙΡΙΣΤΗΡΙΟ ΤΑΧΥΤΗΤΑΣ

- 16 Γυρίστε το χειριστήριο ταχύτητας στην επιθυμητή ταχύτητα (1 = χαμηλή, 3 = υψηλή).
- 17 Γυρίστε το χειριστήριο ταχύτητας στο ☉ για να απενεργοποιηθεί το μοτέρ.
- 18 Εάν γυρίσετε το χειριστήριο ταχύτητας αριστερόστροφα στο ☉, θα προκληθεί μια ριπή υψηλής ταχύτητας. Σε αυτήν την κατεύθυνση, το κομβίο διαθέτει ελατήριο. Εάν το αφήσετε, θα επιστρέψει στο ☉.
- 19 Η λυχνία αλλάζει χρώμα καθώς αλλάζει και η ταχύτητα.

1	μπλε	πουρές
2	μοβ	σμούδις
3	πράσινο	σούπες/ άλλα
☉	κόκκινο	τρίψιμο πάγου/ μικρότερες δόσεις

👁 ΠΡΟΣΘΗΚΗ ΣΥΣΤΑΤΙΚΩΝ

- 20 Για την προσθήκη συστατικών κατά τη λειτουργία του μπλέντερ, αφαιρέστε το πώμα, προσθέστε τα νέα συστατικά μέσω της οπής και κατόπιν τοποθετήστε εκ νέου το πώμα.



👁 ΤΕΛΕΙΩΣΑΤΕ;

- 21 Απενεργοποιήστε τη συσκευή (☉) και αποσυνδέστε την από το ρεύμα.
- 22 Στρέψτε την κανάτα για να ευθυγραμμίσετε την ένδειξη ▼ με την ένδειξη ☐ για να την απασφαλίσετε, και ανασηκώστε την από την κεντρική μονάδα.

ΘΡΥΜΜΑΤΙΣΜΕΝΟΣ ΠΑΓΟΣ

- 23 Προτού χρησιμοποιήσετε τη συσκευή για τον θρυμματισμό πάγου, βεβαιωθείτε ότι είναι καθαρή και ξεπλύνετε την ενδελεχώς.
- 24 Το παραμικρό ίχνος απορρυπαντικού μπορεί να επηρεάσει τη γεύση του θρυμματισμένου πάγου και να χαλάσει τη γεύση οποιουδήποτε ροφήματος όπου θα προσθέσετε τον πάγο.
- 25 Για βέλτιστα αποτελέσματα, γεμίστε την κανάτα με 150 ml έως 500 ml παγάκια.
- 26 Τοποθετήστε το καπάκι στο μπλέντερ και κατόπιν:
- 27 Στρέψτε το χειριστήριο ταχύτητας στο  για ένα ή δύο δευτερόλεπτα, μετά αφήστε το.
- 28 Ελέγξτε τα αποτελέσματα και προσαρμόστε εάν χρειαστεί.

ΦΡΟΝΤΙΔΑ ΚΑΙ ΣΥΝΤΗΡΗΣΗ

- 29 Απενεργοποιήστε τη συσκευή () και αποσυνδέστε την από το ρεύμα.
- 30 Καθαρίστε το εξωτερικό της κεντρικής μονάδας με ένα καθαρό βρεγμένο πανί.
- 31 Πλύνετε τα αποσπώμενα εξαρτήματα στο χέρι.
-  Μπορείτε, αν θέλετε, να πλύνετε αυτά τα εξαρτήματα στο πλυντήριο πιάτων.
- 32 Το ακραίο περιβάλλον μέσα στο πλυντήριο πιάτων μπορεί να επηρεάσει τα επιφανειακά φινιρίσματα.
- 33 Εάν προκληθεί φθορά στα εξαρτήματα από το πλυντήριο πιάτων, θα είναι στην εξωτερική τους εμφάνιση μόνο, δεν θα επηρεαστεί η λειτουργία της συσκευής.

ΣΥΣΤΗΜΑ ΛΕΠΙΔΩΝ

- 34 Μπορεί να θελήσετε να αφαιρέσετε το σύστημα λεπίδων για να το καθαρίσετε.
- 35 Αφαιρέστε το καπάκι.
- 36 Αναποδογυρίστε την κανάτα και ακουμπήστε την κάτω.
- 37 Ξεβιδώστε τη βάση κανάτας και αποσπάστε την.
- 38 Να πιάνετε μόνο το πλαστικό μέρος – μην αγγίζετε τα μεταλλικά μέρη.
- 39 Αποσπάστε, προσεχτικά, το σύστημα λεπίδων από την κανάτα.
- 40 Αφαιρέστε τον δακτύλιο στεγανοποίησης από το σύστημα λεπίδων.
- 41 Πλύνετε τον δακτύλιο στεγανοποίησης και το σύστημα λεπίδων με ζεστό νερό και σαπουνάδα, ξεπλύνετε και αφήστε τα να στεγνώσουν.
- 42 Τοποθετήστε τον δακτύλιο στεγανοποίησης γύρω από το σύστημα λεπίδων.
- 43 Βάλτε το σύστημα λεπίδων στη θέση του μέσα στην κανάτα.
- 44 Αναποδογυρίστε τη βάση κανάτας, και βιδώστε την στο κάτω τμήμα της κανάτας.

ΠΡΟΣΤΑΣΙΑ ΤΟΥ ΠΕΡΙΒΑΛΛΟΝΤΟΣ

 Προς αποφυγή περιβαλλοντικών προβλημάτων και προβλημάτων υγείας λόγω επικίνδυνων ουσιών από ηλεκτρικές και ηλεκτρονικές συσκευές, οι συσκευές με αυτό το σύμβολο δεν θα πρέπει να απορρίπτονται με τα λοιπά οικιακά απορρίμματα, αλλά να ανακτώνται, να επαναχρησιμοποιούνται ή να ανακυκλώνονται.

συνταγές

 = χούφτα

 = σκελίδα (εξ)

πέστο κόλιανδρου

2  φύλλα κόλιανδρου

2  σκόρδο

60 g κουκουναρόσποροι

125 ml ελαιόλαδο

60 g Παρμεζάνα, τριμμένη

Χτυπήστε στο μπλέντερ τον κόλιανδρο, το σκόρδο, τους κουκουναρόσπορους και το μισό λάδι μέχρι να γίνουν μια ομοιομόρφη κρέμα. Μεταφέρετε σε ένα μεγάλο μπολ. Προσθέστε την παρμεζάνα ανακατεύοντας. Προσθέστε λάδι ώστε να πετύχετε την πυκνότητα που θέλετε: Για ντιπ: πηχτό. Για γαρνίρισμα: μέτριο. Για σάλτσα ζυμαρικών: αραιό.



Μπορείτε να βρείτε συνταγές στον ιστότοπό μας:

<http://www.russellhobbs.com/ifu/550931>

A használati utasítást olvassa el és őrizze meg; és adja tovább a készülékkel együtt, ha azt továbbadja. Használat előtt teljes egészében távolítsa el a csomagolást.

FONTOS ÓVINTÉZKEDÉSEK

Kövesse az alábbi alapvető biztonsági óvintézkedéseket:

- 1 A készüléket csökkent fizikai, érzékelési vagy mentális képességekkel rendelkező személyek, illetve tapasztalattal vagy ismeretekkel nem rendelkező személyek is használhatják, amennyiben megfelelő útmutatást kapnak vagy felügyelet alatt állnak, és megértik a készülék használatából eredő veszélyeket.
 - A készüléket gyerekek nem használhatják, és nem játszhatnak azzal.
 - A készüléket és a vezetékeket gyermekek számára nem elérhető helyen kell tartani.
-  A sérülések elkerülése érdekében óvatosan járjon el a kések kezelése, a tartály kiürítése és a tisztítás során.
-  Ne töltsön be forró (40°C-nál melegebb) folyadékot, mert az a hirtelen párologástól kicsaphat.
- 2 A készülék helytelen használata sérülést okozhat.
- 3 Összeszerelés, szétszerelés és tisztítás előtt húzza ki a készüléket a konnektorból.
- 4 Ne hagyja a készüléket őrizetlenül, amíg be van dugva.
- 5 Ha a kábel megrongálódott, ki kell cseréltetni a gyártóval, egy szerviz munkatársával vagy egy hasonlóan szakképzett személlyel, hogy elkerülje a veszélyeket.
-  Ne merítse a készüléket folyadékba.
 - 6 A tartály motoros egységre helyezése előtt kapcsolja ki (ⓧ) a készüléket.
 - 7 A fedő tartályról történő eltávolítása előtt kapcsolja ki (ⓧ) a készüléket, és várja meg a kések leállását, vagy távolítsa el a tartályt a motoros egységről.
 - 8 Ne tegyen edényeket a tartályba, amíg a készülék be van dugva.
 - 9 Ne használjon más kiegészítőket és tartozékokat, mint amit hozzá adunk.
 - 10 A készüléket az utasításokban leírtakon kívül más célra ne használja.
 - 11 Ne működtesse a készüléket, ha az megrongálódott vagy hibásan működik.
 - 12 Ne működtesse a motort 2 percnél hosszabb ideig, a motor túlmelegedhet. 2 perc elteltével kapcsolja ki a készüléket legalább 2 percre, hogy a készülék lehűljön.



csak háztartási használatra

ÖSSZEÁLLÍTÁS

- 1 A tartály, a vágó egység és a tömítés egy csomagban vannak.
- 2 Állítsa a tartályt fejjel lefelé, hogy a vágó egység és a tömítés a helyén legyen.
- 3 Fordítsa fejjel lefelé a tartály alapot, és csavarozza fel a tartály aljára.
- 4 Használat közben egy egységként kezelje a tartályt és az alapot.

rajzok	7 tartály alap	11 fogantyú
4 lámpa	8 vágó egység	12 sapka
5 motoros egység	9 tömités	13 fedél
6 sebességszabályozó	10 tartály	 mosogatógépben mosható



👁 ELŐKÉSZÍTÉS

- 5 A motoros egységet száraz, szilárd, vízszintes felületre helyezze, közel a konnektorhoz.
- 6 A tartály alján lévő ▼ jelet igazítsa a motoros egységen lévő  jelhez.
- 7 Engedje rá a tartályt a motoros egységre, majd addig fogassa el a tartályt, amíg a ▼ jel a  jellel szemben nem lesz.
- 8 Vegye le a fedelet.
- 9 Tegye a hozzávalókat a tartályba.
- 10 Ne töltsse fel a tartályt az 1500 ml szint jelen túl – amennyiben ezt teszi, a motor beindításakor a tartály tartalma leöklheti a fedőt.
- 11 Tegye vissza a fedelet.
- 12 Illeszze a fedelet a sapkán levő lyukba, és fordítsa el az óramutató járásával ellentétes irányban a lezáráshoz.
- 13 Ne működtesse a készüléket a mérőpohár behelyezése nélkül.

👁 BEKAPCSOLÁS

- 14 Ellenőrizze, hogy a sebesség szabályozó -ra van állítva.
- 15 Tegye be a dugót a csatlakozó aljzatba.

👁 A SEBESSÉGSZABÁLYOZÓK



- 16 Állítsa a sebességszabályozót a kívánt sebességre (1 = alacsony, 3 = magas).
- 17 A motor leállításához fordítsa vissza a sebességszabályozót -ra.
- 18 A sebességszabályozó elfordítása az óramutató járásával ellentétes irányba a  jelre egy rövid, nagy sebesség löketet ad. Ebben az irányban a gomb rugóval ellátott. Amikor elengedi, visszaáll a -ra.
- 19 Ahogyan a sebesség változik, a lámpa megváltoztatja a színét.

1	kék	pürék
2	lila	gyümölcsturmixok
3	zöld	levesek/egyéb
	piros	jég aprítása/kisebb darabok

👁 HOZZÁVALÓK ADAGOLÁSA

- 20 A turmixgép működése közben történő hozzávaló adagoláshoz távolítsa el a mérőpoharat, a lyukon keresztül öntse be a hozzávalókat, majd helyezze vissza a mérőpoharat.

👁 KÉSZ?

- 21 Kapcsolja ki a készüléket () és húzza ki a konnektorból.
- 22 Fogassa el a tartályt, amíg a ▼ jel a  jellel szemben nem lesz és emelje le a tartályt a motoros egységről.

👁 TÖRT JÉG

- 23 Mielőtt a készüléket tört jég készítésére használja, győződjön meg arról, hogy a készülék tiszta és öblítse ki a tartályt alaposan.
- 24 A legenyhébb mennyiségű mosogatószer maradék is befolyásolhatja a tört jég ízét, és elronthatja annak az italnak az ízét, amelyhez hozzáadják.
- 25 A legjobb eredmények biztosítása érdekében töltsse meg a tartályt 150 ml - 500 ml jégkockával.
- 26 Helyezze a fedőt a turmixgépre, majd:
- 27 Állítsa a sebességszabályozót 1-2 másodpercre a  jelzésre, majd engedje el.
- 28 Ellenőrizze az eredményt, és igény esetén folytassa.



ÁPOLÁS ÉS KARBANTARTÁS

29 Kapcsolja ki a készüléket (⏻) és húzza ki a konnektorból.

30 Tiszta, nedves ruhával törölje át a motoros egység külsejét.

31 Kézzel mosogassa el a levehető részeket.

 Ezek az elemek mosogatógépben is moshatók.

32 A mosogatógépben uralkodó szélsőséges körülmények kárt tehetnek a felületi bevonatoknak.

33 A kopás csak a külső részt érinti, és nem befolyásolja a készülék működését.

VÁGÓ EGYSÉG

34 Lehetséges, hogy le szeretné szerelni a vágó egységet a tisztításhoz.

35 Vegye le a fedelet.

36 Állítsa fejfelé lefelé a tartályt.

37 Csavarozza le és emelje le a tartály alapot.

38 Kizárólag a műanyag részt fogja meg – ne érjen a fém részekhez.

39 Óvatosan emelje ki a tartályból a vágó egységet.

40 Vegye le a tömitést a kés egységről.

41 Mossa el a tömitést és a vágó egységet meleg, szappanos vízben, öblítse el és a levegőn szárítsa meg.

42 Helyezze vissza a tömitést a vágó egység köré.

43 Helyezze vissza a vágó egységet a tartályba.

44 Fordítsa fejfelé a tartály alapot, és csavarozza fel a tartály aljára.

KÖRNYEZETVÉDELEM

Hogy elkerülje az elektromos és elektronikus termékekben levő veszélyes anyagok által okozott környezeti és egészségügyi problémákat, az ilyen jellel jelölt készülékeket nem szabad a szét nem válogatott városi szemétbe tenni, hanem össze kell gyűjteni, újra fel kell dolgozni és újra kell hasznosítani.

receptek

 = maroknyi

 = gerezd

koriander pesztó

2  koriander levelek

2  fokhagyma

60 g fenyőmagok

125 ml olívaolaj

60 g reszelt parmezán

Mixelje össze a koriandert, a fokhagymát, fenyőmagvakat és az olaj felét, míg sima nem lesz.

Tegye át egy nagy tálba. Keverje bele a parmezánt. Adjon hozzá olajat, hogy a megfelelő állagú legyen: Mártáshoz: sűrű. Bevonathoz: közepes. Tészta szószhoz: híg.

recepteket weboldalunkon talál:

<http://www.russellhobbs.com/ifu/550931>

çizimler	7 sürahi tabanı	11 sap
4 lamba	8 bıçak ünitesi	12 kapak
5 motor ünitesi	9 conta	13 başlık
6 hız kontrolü	10 sürahi	 bulaşık makinesinde yıkanabilir

Talimatları okuyun, güvenli bir yerde saklayın, cihazın el değiştirmesi halinde cihazla birlikte aktarın. Kullanmadan önce cihazın tüm ambalajını çıkarın.

ÖNEMLİ GÜVENLİK KURALLARI

Aşağıdakiler dahil, tüm temel güvenlik önlemlerini izleyin:

- 1 Fiziksel, duymusal veya zihinsel kapasiteli veya gerekli bilgi ve deneyimden yoksun kişiler bu cihazı sadece denetim/talimat altında ve içerdiği tehlikeleri kavradıklarında kullanabilirler.
 - Çocuklar cihazı kullanmamalı veya onunla oyun oynamamalıdır.
 - Cihazı ve kablosunu, çocukların erişemeyeceği yerlerde tutun.
- ⚠ Yaralanmaları önlemek için, bıçakları tutarken, sürahiye boşaltırken ve temizlik yaparken dikkatli olun.
- ⚠ Ani buhar çıkışı nedeniyle sıçrayabileceğinden, sıcak sıvı (40°C üzeri) eklemeyin.
- 2 Cihazın yanlış biçimde kullanılması, yaralanmalara yol açabilir.
- 3 Montaj, demontaj veya temizlik çalışmalarından önce, cihazın fişini prizden çekin.
- 4 Cihazı, elektrik prizine takılı durumdayken gözetimsiz bırakmayın.
- 5 Hasarlı elektrik kabloları, güvenlik açısından sadece üretici, üreticinin yetkili servisleri veya benzer niteliklere sahip kişiler tarafından değiştirilmelidir.
- ⊘ Cihazı sıvıya batırmayın.
 - 6 Sürahiye motor ünitesine yerleştirmeden önce, cihazı kapatın (⊘).
 - 7 Cihazı kapatın (⊘) ve kapağı sürahiden veya sürahiye motor ünitesinden çıkarmadan önce, bıçaklar tamamen durana dek bekleyin.
 - 8 Cihazın fişi prize takılı iken sürahinin içine herhangi bir mutfak aleti sokmayın.
 - 9 Size sağladığımız aksesuar ve ek parçalar dışındaki ürünleri kullanmayın.
 - 10 Cihazı, bu talimatlarda belirtilenler dışında bir amaçla kullanmayın.
 - 11 Hasarlı veya arızalı cihazları çalıştırmayın.
 - 12 Motoru 2 dakikadan uzun süre kesintisiz çalıştırmayın, aşırı ısınabilir. 2 dakika sonra cihazı, dinlenmesi için en az 2 dakika kapalı tutun.

sadece ev içi kullanım

BİRLEŞTİRME

- 1 Sürahi, bıçak ünitesi ve conta birlikte paketlenmiştir.
- 2 Sürahiye, bıçak ünitesi ve conta yerinde olacak şekilde ters çevirin.
- 3 Sürahi tabanını ters çevirin ve sürahinin alt kısmına vidalayın.
- 4 Kullanım sırasında, sürahi ve tabana tek bir üniteymiş gibi davranın.



👁 HAZIRLAMA

- 5 Motor ünitesini kuru, sağlam, düz bir yüzeye, bir güç kaynağının yakınına yerleştirin.
- 6 Sürahinin tabanındaki ▼ işaretini, motor ünitesinin üzerindeki □ işareti ile aynı hizaya getirin.
- 7 Sürahiye motor ünitesinin üzerine yerleştirin, sonra ▼ ve □ işaretlerini aynı hizaya getirmek için çevirin.
- 8 Kapağı çıkarın.
- 9 Malzemeleri sürahiye yerleştirin.
- 10 Sürahiye 1500 ml işaretinin üzerinde doldurmayın; aksi takdirde içindekiler, motoru çalıştırmaya başladığınızda kapağı açılmaya zorlayabilir.
- 11 Kapağı tekrar yerleştirin.
- 12 Başlığı kapaktaki deliğe takın ve yerine kilitlemek için saat yönünün aksine döndürün.
- 13 Cihazı, başlığı takmadan çalıştırmayın.

👁 CIHAZI ÇALIŞTIRMA

- 14 Hız kontrolünün Ⓜ'a ayarlı olduğunu kontrol edin.
- 15 Fişi prize takın.

👁 HIZ KUMANDASI

- 16 Hız kumandasını istediğiniz hıza çevirin (1 = düşük, 3 = yüksek).
- 17 Hız kontrolünün Ⓜ konumunda ayarlı olduğunu kontrol edin.
- 18 Hız kontrolü saat yönünün aksine, Ⓜ simgesine çevrildiğinde ani ve kısa süreli yüksek hız elde edilir. Düğme bu yönde yaylı olduğundan serbest bırakıldığında Ⓜ konumuna geri döner.
- 19 Hız değiştiğinde, lamba da renk değiştirecektir.

1	mavi	püreler
2	mor	smoothie'ler
3	yeşil	çorbalar/diğer
Ⓜ	kırmızı	buz kırma/daha küçük parçalar

👁 MALZEME EKLEME

- 20 Blender çalışırken malzeme eklemek için, başlığı çıkarın, yeni malzemeleri delikten içeri dökün ve başlığı yeniden yerine yerleştirin.

👁 BİTTİ Mİ?

- 21 Cihazı kapatın (Ⓜ) ve fişini prizden çekin.
- 22 Kilidi açmak üzere ▼ ve □ işaretlerini aynı hizaya getirmek için sürahiye çevirin ve motor ünitesinden kaldırarak çıkarın.

👁 BUZ KIRMA

- 23 Cihazı buz kırmak için kullanmadan önce, temiz olduğundan emin olun ve bol suyla iyice durulayın.
- 24 En ufak bir deterjan kalıntısının bile, kırılan buzun ve ekleneceği içeceğin lezzetini etkileyebileceğini unutmayın.
- 25 En iyi sonucu elde etmek için, buz küplerini sürahiye 150 ml - 500 ml işaretleri arasında olacak şekilde doldurun.
- 26 Kapağı blendere takın ve:
- 27 Hız kontrolünü bir veya iki saniyelikliğine Ⓜ konumuna getirin ve bırakın.
- 28 Sonucu kontrol edin ve buna göre davranın.

👁 TEMİZLİK VE BAKIM

- 29 Cihazı kapatın (Ⓜ) ve fişini prizden çekin.
- 30 Motor ünitesinin dış kısmını temiz, nemli bir bezle silin.
- 31 Çıkarılabilen parçaları elde yıkayın.
- 🧼 Bu parçaları bulaşık makinesinde de yıkayabilirsiniz.
- 32 Bulaşık makinesinin içindeki sert koşullar, yüzey cilalarına zarar verebilir.
- 33 Dış görünüşlerinde hasar olabilir, ancak cihazın işletimi bundan etkilenmez.

BIÇAK ÜNİTESİ

34 Biçak ünitesini, temizlemek için çıkarabilirsiniz.

35 Kapağı çıkarın.

36 Sürahiye ters çevirin.

37 Sürahinin tabanını sökün ve kaldırarak çıkarın.

38 Sadece plastik kısımdan tutun, metal parçalara dokunmayın.

39 Biçak ünitesini sürahiden dikkatle kaldırarak çıkarın.

40 Contayı bıçak ünitesinden ayırın.

41 Contayı ve bıçak ünitesini sabunlu ılık suda yıkayın, durulayın ve açık havada kurutun.

42 Biçak ünitesinin etrafındaki contayı tekrar yerine takın.

43 Biçak ünitesini sürahiye geri yerleştirin.

44 Sürahi tabanını ters çevirin ve sürahinin alt kısmına vidalayın.

ÇEVRE KORUMA

Elektrikli ve elektronik cihazlardaki tehlikeli maddelerin neden olduğu çevre ve sağlık sorunlarını önlemek amacıyla bu simge ile işaretlenen cihazlar, genel atık konteynerlerine değil, geri dönüşüm konteynerlerine bırakılmalıdır.

Bakanlıkça tespit ve ilan edilen kullanım ömrü 7 yıldır

Taşıma ve nakliye sırasında dikkat edilecek hususlar :

Ürünü düşürmeyiniz

Darbelere maruz kalmamasını sağlayınız

Cihazı nakliye sırasında orijinal ambalajında taşıyınız.

yemek tarifleri

 = bir avuç

 = sarımsak dişi (dişleri)

kişnişli pesto

2  kişniş yaprakları

2  sarımsak

60 g çam fıstığı

125 ml zeytinyağı

60 g Parmesan, rendelenmiş

Kişnişi, sarımsağı, çam fıstığını ve yağın yarısını pürüzsüz bir karışım olana dek robottan geçirin.

Büyük bir kaba aktarın. Parmesan peynirini ekleyin. Kıvamı ayarlamak için yağ ekleyin: Dip soslar için: koyu. Üst soslar için: orta. Makarna sosları için: sulu.

web sitemizde yemek tarifleri de verilmektedir:

<http://www.russellhobbs.com/ifu/550931>

Bakanlıkça tespit ve ilan edilen kullanım ömrü 7 yıldır

Taşıma ve nakliye sırasında dikkat edilecek hususlar :

Ürünü düşürmeyiniz





Darbelere maruz kalmamasını sağlayınız

Cihazı nakliye sırasında orijinal ambalajında taşıyınız.

Citiți instrucțiunile, păstrați-le într-un loc sigur; dacă dați aparatul altcuiva, nu uitați să dați și instrucțiunile. Îndepărtați toate ambalajele înainte de folosire.

PREVEDERI IMPORTANTE DE SIGURANȚĂ

Respectați măsurile de siguranță de bază, inclusiv:



- 1 Acest aparat poate fi folosit de către persoane cu capacități fizice, senzoriale sau mentale reduse sau lipsă de experiență și cunoștințe dacă sunt supravegheate/instruite și înțeleg pericolele la care se supun.
 - Copiii nu trebuie să folosească sau să se joace cu aparatul.
 - Nu lăsați aparatul și cablul la îndemâna copiilor.
-  Pentru a evita rănirea, fiți precauți atunci când manevrați lamele, goliți vasul și curățați aparatul.
-  Nu adăugați lichide fierbinți (peste 40°C), acestea s-ar putea să stropescă din cauza aburilor.
- 2 Utilizarea incorectă a aparatului poate produce leziuni.
- 3 Scoateți aparatul din priză înainte de asamblare, dezasamblare sau curățare.
- 4 Nu lăsați aparatul nesupravegheat atunci când este în funcțiune.
- 5 În cazul în care cablul este deteriorat, trebuie înlocuit de către fabricant, agentul de service sau orice altă persoană calificată, pentru a evita accidente.
-  Nu introduceți aparatul în lichid.
- 6 Înainte de a monta vasul pe unitatea motorului, opriți () aparatul.
- 7 Înainte de a îndepărta capacul de pe vas sau de a îndepărta vasul de pe unitatea motorului, opriți aparatul () și așteptați până când lamele se opresc.
- 8 Nu puneți ustensile în vas atunci când aparatul este în priză.
- 9 Nu folosiți alte accesorii sau atașamente decât cele furnizate de noi.
- 10 Nu folosiți aparatul în niciun alt scop decât cel descris în aceste instrucțiuni.
- 11 Nu operați aparatul dacă este stricat sau nu funcționează corect.
- 12 Nu lăsați motorul să funcționeze continuu mai mult de 2 minute, se poate supraîncălzi. După 2 minute, opriți aparatul pentru cel puțin 2 minute, pentru a-și reveni.

exclusiv pentru uz casnic

ASAMBLARE

- 1 Vasul, unitatea lamei și garnitura sunt ambalate împreună.
- 2 Așezați vasul cu fundul în sus, cu unitatea lamei și garnitura montate.
- 3 Întoarceți baza vasului lamelor cu fundul în sus și înșurubați-o pe fundul vasului.
- 4 Atunci când sunt în funcțiune, tratați vasul și baza drept o singură unitate.

PREPARARE

- 5 Așezați unitatea motorului pe o suprafață uscată, fermă, nivelată, lângă o priză.
- 6 Aliniați simbolul ▼ din partea de jos a vasului la simbolul  de pe unitatea motorului.
- 7 Coborâți vasul pe unitatea motorului, apoi rotiți vasul pentru a alinia simbolul ▼ la simbolul .
- 8 Scoateți capacul.

schife	7 bază vas	12 capac
4 bec	8 unitate lame	13 dop
5 unitate motor	9 garnitură	 se poate spăla în mașina de spălat vase
6 comandă de control al vitezei	10 vas	
	11 mâner	

9 Puneți ingredientele în vas.

10 Nu depășiți limita de 1500ml marcată. Dacă o faceți, conținutul poate forța deschiderea capacului atunci când porniți motorul.

11 Reașezați capacul.

12 Fixați dopul pe orificiul de pe capac și rotiți-l în sensul opus acelor de ceasornic pentru a-l bloca.

13 Nu porniți aparatul dacă nu ați pus capacul.

PORNIRE



14 Verificați dacă comanda de control al vitezei este setată pe .

15 Băgați întrerupătorul în priză.

CONTROLUL VITEZEI

16 Reglați comanda de control al vitezei la viteza pe care o doriți (1 = mică, 3 = mare).

17 Comutați comanda de control al vitezei înapoi  pentru a opri motorul.

18 Dacă rotiți comanda de control al vitezei în sensul opus acelor de ceasornic la  aparatul va funcționa puțin la viteză mare. În acest sens, butonul este prevăzut cu arc. Dacă îl eliberați, va reveni la .

19 Becul își va schimba culoarea pe măsură ce viteza se va schimba.



- | | | |
|---|----------|---------------------------------|
| 1 | albastru | piure |
| 2 | violet | cocteiluri din fructe |
| 3 | verde | supe/altele |
|  | roșu | spart gheață/cantități mai mici |

ADĂUGAREA INGREDIENTELOR

20 Pentru a adăuga ingrediente în timp ce blenderul este în funcțiune, îndepărtați capacul, turnați noile ingrediente prin gaură, apoi puneți capacul la loc.

GATA?

21 Opriți aparatul () și scoateți-l din priză.

22 Rotiți vasul pentru a alinia simbolul  la simbolul , pentru a-l debloca, și ridicați-l pe pe unitatea motorului.

GHEAȚĂ

23 Înainte de utiliza aparatul pentru a sparge gheață, asigurați-vă că este curat și clătiți-l bine.

24 Cea mai mică urmă de detergent poate afecta gustul gheții sparte și va strica orice băutură în care este adăugată.

25 Pentru rezultate optime, umpleți vasul cu 150 - 500 ml cuburi de gheață.

26 Puneți capacul pe blender, apoi:

27 Comutați comanda de control al vitezei pe  timp de o secundă-două, apoi eliberați.

28 Verificați rezultatele și ajustați.

ÎNGRIJIRE ȘI ÎNTREȚINERE

29 Opriți aparatul () și scoateți-l din priză.

30 Ștergeți exteriorul unității motorului cu o cârpă umedă curată.

31 Țăkărlăbilen parçaları elde yıkayın.

 Puteți spăla aceste componente în mașina de spălat vase.

32 Mediul extrem din interiorul mașinii de spălat vase poate afecta suprafețele.

33 Va fi afectat doar aspectul acestora, nu va fi afectată funcționarea aparatului.



UNITATEA LAMELOR

34 Puteți îndepărta unitatea lamelor pentru a o curăța.

35 Scoateți capacul.

36 Așezați vasul cu fundul în sus.

37 Deșurubați baza vasului și scoateți-o ridicând-o.

38 Atingeți doar plasticul – nu atingeți piesele metalice.

39 Ridicați cu atenție unitatea lamei de pe vas.

40 Scoateți garnitura de pe unitatea lamei.

41 Spălați garnitura și unitatea lamelor cu apă caldă cu detergent, clătiți și lăsați la uscat.

42 Reașezați garnitura în jurul unității lamei.

43 Remontați unitatea lamei în vas.

44 Întoarceți baza vasului lamelor cu fundul în sus și înșurubați-o pe fundul vasului.



PROTEJAREA MEDIULUI

Pentru a evita probleme de mediu și sănătate cauzate substanțele periculoase din aparatele electrice și electronice, aparatele marcate cu acest simbol nu trebuie aruncate direct la gunoi, ci trebuie recuperate, refolosite sau reciclate.

rețete

 = un pumn

 = cățel/căței

pesto de coriandru

2  frunze de coriandru

2  usturoi

60 g semințe de pin

125 ml ulei de măsline

60 g Parmezan, ras

Procesați coriandrul, usturoiul, semințele de pin și jumătate din cantitatea de ulei până când se înmoaie. Transferați amestecul într-un castron mare. Adăugați parmezanul și amestecați.

Adăugați ulei pentru a ajusta consistența. Pentru sos: consistent. Pentru garnitură: mediu. Pentru sos de paste: subțire.

rețete disponibile pe site-ul nostru web





<http://www.russellhobbs.com/ifu/550931>

илюстрации	7 основа на каната	12 капак
4 лампичка	8 режещ блок	13 запушалка
5 задвижващ блок	9 уплътнение	 пригоден за миене в съдомиялна машина
6 бутон за контрол на скоростта	10 кана	
	11 дръжка	

Прочетете инструкциите, запазете ги и ги предавайте, ако предавате и уреда. Отстранете всички опаковки преди употреба.

ВАЖНИ ПРЕДПАЗНИ МЕРКИ

Следвайте основните мерки за безопасност, включително:

- 1 Този уред може да се ползва от хора с ограничени физически, сетивни или умствени възможности, или без опит и познания, ако са под надзора/инструктирани и осъзнават опасностите.
 - Децата не трябва да използват или да играят с уреда.
 - Дръжте уреда и кабела далеч от достъпа на деца.
 -  За да избегнете нараняване, внимавайте при работа с остриетата, изпразване на каната и почистване.
 -  Не добавяйте гореща течност (над 40°C), тъй като това може да доведе до внезапно изпускане на пара.
- 2 Неправилната употреба на уреда може да доведе до нараняване.
- 3 Изключете уреда от контакта преди сглобяване, разглобяване или почистване.
- 4 Не оставяйте уреда без наблюдение, докато е включен в контакта.
- 5 Ако кабелът е повреден, той трябва да се замени от производителя, негов представител за сервизно обслужване или друго квалифицирано за тази цел лице, за да се избегне **всякакъв риск**.
-  Не потапяйте уреда в течност.
 - 6 Изключете () , преди да поставите каната върху задвижващия блок.
 - 7 Изключете () и изчакайте, докато спрат остриетата, преди да свалите капака от каната, или да свалите каната от задвижващия блок.
 - 8 Не поставяйте прибори в каната, когато уредът е включен в мрежата.
 - 9 Не използвайте аксесоари или приставки, различни от тези, предоставени от нас.
 - 10 Не използвайте уреда за други цели, освен тези, описани в настоящите инструкции.
 - 11 Не използвайте уреда, ако е повреден или не работи изрядно.
 - 12 Не оставяйте двигателя да работи непрекъснато повече от две минути, може да прегрее. След 2 минути го изключвайте за най-малко 2 минути, да се възстанови.



само за домашна употреба



👁 СГЛОБЯВАНЕ

- 1 Каната, режещият блок и уплътнението са опаковани заедно.
- 2 Поставете каната наобратно, като режещият блок и уплътнението трябва да са в позиция.
- 3 Обърнете основата на каната наобратно и я завийте към дъното на каната.
- 4 По време на употреба, се отнасяйте към каната и основата като към един елемент.



👁 ПОДГОТОВКА

- 5 Разположете задвижващия блок на суха, твърда, равна повърхност, близо до захранващ контакт.
- 6 Приведете в съответствие ▼ върху дъното на каната с  върху задвижващият блок.
- 7 Поставете каната върху задвижващия блок, след това завъртете каната, така че да приведете в съответствие ▼ с .
- 8 Махнете капака.
- 9 Поставете съставките в каната.
- 10 Не пълнете каната над маркировката за 1500 мл. Ако го направите, съдържанието може да изблъска капака, когато стартирате двигателя
- 11 Отстранете капака.
- 12 Монтирайте запушалката в отвора на капака и я завъртете обратно на часовниковата стрелка, за да я заключите.
- 13 Не задействайте уреда, без да сте поставили запушалката.

👁 ВКЛЮЧВАНЕ

- 14 Проверете дали контролът на скоростта е установен на .
- 15 Включете щепсела в захранващия контакт.

👁 КОНТРОЛ НА СКОРОСТТА



- 16 Завъртете контрола на скоростта до желаната скорост (1 = ниска, 3 = висока).
- 17 Завъртете пак контрола на скоростта до , за да изключите мотора.
- 18 Ако завъртите контрола на скоростта обратно на часовниковата стрелка до , ще получите внезапна висока мощност за кратко време при висока скорост. В тази посока копчето е с пружина. Когато го освободите, то ще се върне на .
- 19 Лампичката си сменя цвета, в зависимост от скоростта.

1	синьо	пюрета
2	лилаво	шейкове
3	зелено	супи/ друго
	червено	разбиване на лед/ по-малки парченца

👁 ДОБАВЯНЕ НА СЪСТАВКИ

- 20 За да добавите съставки, докато блендерът работи, свалете запушалката, изсипете новите съставки през отвора, и поставете отново запушалката.

👁 ГОТОВО?

- 21 Изключете уреда () и го изключете от контакта.
- 22 Завъртете каната, така че да приведете в съответствие ▼ с , за да го отключите, и я вдигнете от задвижващия блок.

👁 НАТРОШЕН ЛЕД

- 23 Преди да използвате уреда за натрошаване на лед, уверете се, че той е чист и го изплакнете старателно.
- 24 И най-малката следа от миеш препарат ще повлияе на вкуса на натрошения лед и ще развали вкуса на напитката, към която го добавяте.
- 25 За постигане на най-добри резултати напълнете каната с кубчета лед между 150 мл и 500 мл.
- 26 Поставете капака върху блендера, и след това:

27 Задайте бутона за контрол на скоростта на позиция © в продължение на една-две секунди, след което го отпуснете.

28 Проверете резултатите, и регулирайте.

ГРИЖИ И ПОДДРЪЖКА

29 Изключете уреда (ⓧ) и го изключете от контакта.

30 Избършете външната част на задвижващия блок с чиста влажна кърпа.

31 Измийте сменяемите части.

 Можете да измиете тези части в съдомиялни машина.

32 Екстремната среда в миялната машина може да повреди повърхностните покрития на повърхностите.

33 Могат да се получат само козметични наранявания, които няма да повлияят върху работата на уреда.

РЕЖЕЩ БЛОК

34 Може да поискате да премахнете режещия блок, за да го почистите.

35 Махнете капака.

36 Поставете каната наобратно.

37 Отвийте основата на каната и я повдигнете.

38 Работете само с пластмасата – не докосвайте металните части.

39 Внимателно извадете режещия блок от каната, чрез повдигане.

40 Свалете уплътнението от режещия блок.

41 Измийте уплътнението и режещия блок с топла вода и сапун, изплакнете и оставете да изсъхне на въздуха.

42 Поставете отново уплътнението около режещия блок.

43 Сменете режещия блок от каната.

44 Обърнете основата на каната наобратно и я завийте към дъното на каната.

ОПАЗВАНЕ НА ОКОЛНАТА СРЕДА

За да се избегнат екологични и здравни проблеми поради наличие на опасни субстанции в електрическите и електронни стоки, уредите, обозначени с този символ, не трябва да се изхвърлят заедно с несортирани общински отпадъци, а следва да се върнат обратно, да се използват отново или рециклират.

рецепти

 = шепа

 = скилидка(и)

песто с кориандър

2  листа от кориандър

2  чесън

60 g борови ядки

125 ml зехтин

60 g Пармезан, настърган

Разбийте кориандъра, чесъна, боровите ядки и половината от зехтина до получаване на гладка смес. Прехвърлете в голяма купа. Добавете, като разбърквате, пармезана. Добавете зехтин според желаната гъстота: За топене: гъсто. За заливка: средно гъсто. За сос за паста: рядко.





рецепти има на нашата уеб страница:

<http://www.russellhobbs.com/ifu/550931>

Read the instructions, keep them safe, pass them on if you pass the appliance on. Remove all packaging before use.

IMPORTANT SAFEGUARDS

Follow basic safety precautions, including:



- 1 This appliance can be used by persons with reduced physical, sensory or mental capabilities or lack of experience and knowledge if they have been supervised/instructed and understand the hazards involved.
 - Children must not use or play with the appliance.
 - Keep the appliance and cable out of reach of children.
-  To avoid injury, take care handling the blades, emptying the jug, and cleaning.
-  Don't add hot liquid (over 40°C), as it may be ejected due to sudden steaming.
- 2 Misuse of the appliance may cause injury.
- 3 Unplug the appliance before assembly, disassembly, or cleaning.
- 4 Don't leave the appliance unattended while plugged in.
- 5 If the cable is damaged, it must be replaced by the manufacturer, its service agent, or someone similarly qualified, to avoid hazard.
-  Don't immerse the appliance in liquid.
- 6 Switch off () before fitting the jug to the motor unit.
- 7 Switch off (), and wait till the blades come to a stop before removing the lid from the jug, or removing the jug from the motor unit.
- 8 Don't put utensils into the jug while the appliance is plugged in.
- 9 Don't use accessories or attachments other than those we supply.
- 10 Don't use the appliance for any purpose other than those described in these instructions.
- 11 Don't operate the appliance if it's damaged or malfunctions.
- 12 Don't run the motor continuously for more than 2 minutes, it may overheat. After 2 minutes switch off for at least 2 minutes, to recover.

household use only

ASSEMBLY

- 1 The jug, blade unit, and seal are packed together.
- 2 Sit the jug upside down, with the blade unit and seal in position.
- 3 Turn the jug base upside down, and screw it on to the bottom of the jug.
- 4 In use, treat the jug and base as a single unit.

PREPARATION

- 5 Sit the motor unit on a dry, firm, level surface, near a power socket.
- 6 Align the ▼ on the bottom of the jug with the  on the motor unit.
- 7 Lower the jug on to the motor unit, then turn the jug to align the ▼ with the .
- 8 Remove the lid.
- 9 Put the ingredients into the jug.
- 10 Don't fill past the 1500ml mark. If you do, the contents may force the lid off when you start the motor.



diagrams	7 jug base	11 handle
4 light	8 blade unit	12 lid
5 motor unit	9 seal	13 cap
6 speed control	10 jug	 dishwasher safe

- 11 Replace the lid.
- 12 Fit the cap to the hole in the lid, and turn it anti-clockwise to lock it.
- 13 Don't run the appliance without fitting the cap.

SWITCH ON

- 14 Check that the speed control is set to .
- 15 Put the plug into the power socket.

SPEED CONTROL

- 16 Turn the speed control to the speed you want (1 = low, 3 = high).
- 17 Turn the speed control back to  to turn the motor off.
- 18 Turning the speed control anti-clockwise to  will give you a short burst at high speed. In this direction, the knob is spring-loaded. When you let go, it'll return to .
- 19 The light will change colour as the speed changes.

1	blue	purées
2	purple	smoothies
3	green	soups/ other
	red	ice crushing/ smaller batches

ADDING INGREDIENTS

- 20 To add ingredients while the blender is working, remove the cap, pour the new ingredients through the hole, then replace the cap.



FINISHED?

- 21 Switch the appliance off () and unplug it.
- 22 Turn the jug to align the ▼ with the  to unlock it, and lift it off the motor unit.

CRUSHED ICE

- 23 Before using the appliance to crush ice, make sure it's clean, and rinse it out thoroughly.
- 24 The slightest trace of detergent may affect the taste of the crushed ice, and will flatten any drink to which it is added.
- 25 For best results, full the jug with between 150ml and 500ml of ice cubes.
- 26 Put the lid on the blender, then:
- 27 Turn the speed control to  for a second or two, then release it.
- 28 Check the results, and adjust.

CARE AND MAINTENANCE

- 29 Switch the appliance off () and unplug it.
- 30 Wipe the outside of the motor unit with a clean damp cloth.
- 31 Hand wash the removable parts.
 You may wash these parts in a dishwasher.
- 32 If you use a dishwasher, the harsh environment inside the dishwasher will affect the surface finishes.
- 33 The damage should be cosmetic only, and should not affect the operation of the appliance.

BLADE UNIT

- 34 You may wish to remove the blade unit for cleaning.
- 35 Remove the lid.
- 36 Sit the jug upside down.
- 37 Unscrew the jug base and lift it off.
- 38 Handle only the plastic – don't touch the metal parts.
- 39 Carefully, lift the blade unit out of the jug.



- 40 Lift the seal away from the blade unit.
- 41 Wash the seal and blade unit in warm soapy water, rinse, and air dry.
- 42 Replace the seal round the blade unit.
- 43 Replace the blade unit in the jug.
- 44 Turn the jug base upside down, and screw it on to the bottom of the jug.



ENVIRONMENTAL PROTECTION

To avoid environmental and health problems due to hazardous substances in electrical and electronic goods, appliances marked with this symbol mustn't be disposed of with unsorted municipal waste, but recovered, reused, or recycled.

recipes

 = handful

 = clove(s)

coriander pesto

2  coriander leaves

2  garlic

60 g pine nuts

125 ml olive oil

60 g Parmesan, grated

Process the coriander, garlic, pine nuts and half the oil till smooth. Transfer to a large bowl.

Stir in the Parmesan. Add oil to adjust the consistency: For a dip: thick. For a topping: medium.

For pasta sauce: thin.

recipes are available on our website:

<http://www.russellhobbs.com/ifu/550931>

27 اضغط ⊗ لثانية واحدة أو ثانيتين ثم اتركه.

28 تحقق من النتائج واضبطها.

👁️ العناية والصيانة

29 قم بإيقاف الجهاز (⊗) ثم افصله.

30 امسح السطح الخارجي لوحدة الموتور بقطعة قماش مبللة نظيفة.

31 اغسل الأجزاء القابلة للفك.

Ⓜ️ ويمكنك غسل هذه الأجزاء في غسالة صحون.

32 وإذا كنت تستخدم غسالة صحون، فسوف تؤثر البيئة القاسية داخل غسالة الصحون على التشطيبات السطحية.

33 يجب أن يكون التلف ظاهري فقط ولا يؤثر على عمل الجهاز.

⚠️ وحدة الشفرات

34 قد ترغب في إخراج وحدة الشفرة لتنظيفها.

35 أخرج الغطاء.

36 ضع الإبريق رأساً على عقب.

37 قم بفك قاعدة الإبريق وارفعه.

38 تعامل مع الأجزاء البلاستيكية فقط - ولا تلمس الأجزاء المعدنية.

39 ارفع وحدة الشفرة بحرص من الإبريق.

40 قم برفع السدادة الخاصة بوحدة النصل.

41 اغسل مانع التسرب وحدة الشفرات في ماء صابوني دافئ واشطفه وجففه بالهواء.

42 استبدل مانع التسرب الموجود حول وحدة الشفرات .

43 استبدل وحدة الشفرة في الإبريق.

44 أدر قاعدة الإبريق رأساً على عقب واربطها بالمسامير على أسفل الإبريق.

ⓧ رمز سلة المهملات على العجلة

لتجنب المشاكل البيئية والصحية بسبب المواد الخطرة في المعدات الكهربائية والإلكترونية، يجب عدم التخلص من الأجهزة المميزة بهذا الرمز مع نفايات البلدية غير المصنفة ولكن استعادتها أو إعادة استخدامها أو إعادة تدويرها.

- 2 ضع الإبريق رأساً على عقب مع جعل وحدة الشفرة ومانع التسرب في موضعهما.
- 3 أدر قاعدة الإبريق رأساً على عقب واربطها بالمسامير على أسفل الإبريق.
- 4 عامل الإبريق والقاعدة كوحدة واحدة في الاستخدام.

⦿ التحضير

- 5 ضع وحدة الموتور على سطح جاف وثابت ومستو.
- 6 قم بمحاذاة ▼ على الجزء السفلي من الإبريق مع Ⓘ على وحدة الموتور.
- 7 قم بتنزيل الإبريق على وحدة الموتور ثم أدر الإبريق لمحاذاة ▼ مع Ⓘ.
- 8 أخرج الغطاء.
- 9 ضع المكونات في الوعاء.
- 10 لا تملأ بعد علامة 1500ml (1500 مللي). وإذا قمت بذلك، قد تفتح المحتويات الغطاء عند بدء تشغيل الموتور.
- 11 استبدل الغطاء.
- 12 قم بتركيب الغطاء في النقب الموجود في الغطاء وأدره عكس اتجاه عقارب الساعة لقفله.
- 13 لا تقم بتشغيل الجهاز بدون تركيب الغطاء.

⦿ تشغيل

- 14 تأكد من ضبط أدوات التحكم في السرعة على Ⓔ.
- 15 اربط الجهاز بالتيار الكهربائي.

⦿ أداة التحكم في السرعة

- 16 أدر أداة التحكم في السرعة للسرعة التي تريدها (1 = منخفض، 3 = عالي).
- 17 أدر أداة التحكم في السرعة إلى Ⓔ لإيقاف الموتور.
- 18 سوف يعطيك تدوير أداة التحكم في السرعة عكس اتجاه عقارب الساعة إلى Ⓔ دفعة قصيرة على سرعة عالية. وفي هذا الاتجاه، يتم تحميل المقبض بزنبرك. وسوف يعود إلى Ⓔ عندما تتركه.
- 19 وستتغير لون اللبنة مع تغيير السرعة.

1 الأزرق	البوريه
2 الأرجواني	العصائر
3 الأخضر	الحساء/ آخر
Ⓔ الأحمر	سحق الثلج/ دفعات أصغر

⦿ إضافة المكونات

- 20 لإضافة مكونات أثناء عمل الخلاط، قم بإخراج الغطاء وصب المكونات الجديدة من خلال النقب ثم استبدل الغطاء.

⦿ انتهت؟

- 21 قم بإيقاف الجهاز (Ⓔ) ثم افصله.
- 22 أدر الإبريق لمحاذاة ▼ مع Ⓘ لفتحه وارفعه من وحدة الموتور.

⦿ الثلج المجروش



- 23 قبل استخدام الجهاز لجرش الثلج، تأكد من أنه نظيف واشطفه تماماً.
- 24 قد يؤثر أقل قدر من المنظفات على طعم الثلج المجروش وسوف يطفى أي شراب يتم إضافته.
- 25 للحصول على أفضل نتائج، املاً الإبريق بين 150ml و 500ml بمكعبات ثلج.
- 26 ضع الغطاء على الخلاط ثم:

الرسومات	7 قاعدة الإبريق	11 المقبض
4 لمبة	8 وحدة الشفرات	12 الغطاء
5 وحدة الموتور	9 مانع تسرب	13 غطاء
6 أداة التحكم في السرعة	10 الإبريق	خزانة غسالة الصحون 

اقرأ التعليمات واحفظها في مكان آمن. في حالة اهداء الجهاز لشخص آخر ارفق معه التعليمات. يجب ازالة جميع الأغلفة قبل الاستعمال.

اجراءات امان ضرورية

يجب اتخاذ اجراءات الامان الاساسية التالية:

- 1 يمكن استخدام هذا الجهاز بواسطة الأشخاص ذوي القدرات الجسمانية أو الحسية أو العقلية المنخفضة أو عديمي الخبرة والمعرفة إذا تم الإشراف عليهم/تعليمهم ويفهمون المخاطر المعنية.
 - يجب إلا يعبث الأطفال بالجهاز.
 - يجب ألا يستخدم الأطفال الجهاز أو يعبثوا به.
 - اجعل الجهاز والكبل بعيدا عن متناول الأطفال.
- ⚠ لتجنب الإصابة، تعامل بحرص مع الشفرات وأثناء تفريغ الإبريق والتنظيف.
 - ⚠ لا تقم بإضافة سائل ساخن (أكثر من 40 درجة مئوية) فقد يتم طرده بسبب التبخير المفاجئ.
- 2 يمكن أن يسبب إساءة استخدام الجهاز إصابات.
- 3 افصل الجهاز قبل تجميعه أو تفكيكه أو تنظيفه.
- 4 لا تترك الجهاز مهملا خلال اتصاله بالتيار.
- 5 إذا كان السلك متضررا فاطلب استبداله في الشركة المصنعة في مكتبها للبيع أو عن طريق مهنيّ محترف، لمنع أي حادث ممكن.
 - ⚠ لا تغمر الجهاز في سائل
- 6 قم بإيقاف التشغيل  قبل تركيب الإبريق في وحدة الموتور.
- 7 قم بإيقاف التشغيل  وانتظر إلى أن تتوقف الشفرات قبل إخراج الغطاء من الإبريق أو إخراج الإبريق من وحدة الموتور.
- 8 لا تضع أي شيء آخر (ملعقة أو سكين، الخ) في الإبريق أثناء توصيل الخلاط.
- 9 لا تستخدم أي أداة غير التي تكون مع الجهاز.
- 10 لا تستخدم الجهاز لأغراض غير مقررّة في التعليمات.
- 11 لا تستخدم الجهاز إذا كان تالفا أو لا يعمل بصورة صحيحة.
- 12 لا تستخدم الجهاز بشكل مستمر لأكثر من 2 دقائق. وبعد استخدامه لمدة 2 دقائق، اتركه يستريح لمدة 2 دقائق قبل مواصلة استخدامه.

للاستعمال المنزلي فقط

التجميع

- 1 يتم تعبئة الإبريق ووحدة الشفرة ومانع التسرب معا.

