

Pioneer

Handleiding

Stereo Receiver

SX-20-K/S

BELANGRIJK



De lichtflash met pijlpuntsymbool in een gelijkzijdige driehoek is bedoeld om de aandacht van de gebruikers te trekken op een niet geïsoleerde "gevaarlijke spanning" in het toestel, welke voldoende kan zijn om bij aanraking een elektrische shock te veroorzaken.

CAUTION
RISK OF ELECTRIC SHOCK
DO NOT OPEN

WAARSCHUWING:
OM HET GEVAAR VOOR EEN ELEKTRISCHE SHOCK TE VOORKOMEN, DEKSEL (OF RUG) NIET VERWIJDEREN. AAN DE BINNENZIJDE BEVINDEN ZICH GEEN ELEMENTEN DIE DOOR DE GEBRUIKER KUNNEN BEDIEND WORDEN. ENKEL DOOR GEKWALIFICEERD PERSONEEL TE BEDIENEN.



Het uitroepteken in een gelijkzijdige driehoek is bedoeld om de aandacht van de gebruiker te trekken op de aanwezigheid van belangrijke bedienings- en onderhoudsinstructies in de handleiding bij dit toestel.

D3-4-2-1-1_A1_NI

WAARSCHUWING

Dit apparaat is niet waterdicht. Om brand of een elektrische schok te voorkomen, mag u geen voorwerp dat vloeistof bevat in de buurt van het apparaat zetten (bijvoorbeeld een bloemenvaas) of het apparaat op andere wijze blootstellen aan waterdruppels, opspattend water, regen of vocht.

D3-4-2-1-3_A1_NI

WAARSCHUWING

Lees zorgvuldig de volgende informatie voordat u de stekker de eerste maal in het stopcontact steekt.

De bedrijfsspanning van het apparaat verschilt afhankelijk van het land waar het apparaat wordt verkocht. Zorg dat de netspanning in het land waar het apparaat wordt gebruikt overeenkomt met de bedrijfsspanning (bijv. 230 V of 120 V) aangegeven op de achterkant van het apparaat.

D3-4-2-1-4*_A1_NI

WAARSCHUWING

Om brand te voorkomen, mag u geen open vuur (zoals een brandende kaars) op de apparatuur zetten.

D3-4-2-1-7a_A1_NI

Gebruiksomgeving

Temperatuur en vochtigheidsgraad op de plaats van gebruik:

+5 °C tot +35 °C, minder dan 85 % RH (ventilatieopeningen niet afgedekt)

Zet het apparaat niet op een slecht geventileerde plaats en stel het apparaat ook niet bloot aan hoge vochtigheid of direct zonlicht (of sterke kunstmatige verlichting).

D3-4-2-1-7c*_A1_NI

WAARSCHUWING

Berg kleine onderdelen op buiten het bereik van kinderen en peuters. Raadpleeg onmiddellijk een arts indien kleine onderdelen per ongeluk worden ingeslikt.

D41-6-4_A1_NI

Gebruikersinformatie voor het verzamelen en verwijderen van oude producten en batterijen

(Symbool voor toestellen)



(Symbolen voor batterijen)



Pb

De symbolen op producten, verpakkingen en bijbehorende documenten geven aan dat de gebruikte elektronische producten en batterijen niet met het gewone huishoudelijk afval kunnen worden samengevoegd.

Er bestaat een speciaal wettelijk voorgeschreven verzamelsysteem voor de juiste behandeling, het opnieuw bruikbaar maken en de recyclage van gebruikte producten en batterijen.

Door een correcte verzamelhandeling zorgt u ervoor dat het verwijderde product en/of batterij op de juiste wijze wordt behandeld, opnieuw bruikbaar wordt gemaakt, wordt gerecycleerd en het niet schadelijk is voor de gezondheid en het milieu.

Voor verdere informatie betreffende de juiste behandeling, het opnieuw bruikbaar maken en de recyclage van gebruikte producten en batterijen kunt u contact opnemen met de plaatselijke overheid of een verkooppunt.

Deze symbolen zijn enkel geldig in de landen van de Europese unie.

Indien u zich in een ander dan bovengenoemde landen bevindt kunt u contact opnemen met de plaatselijke overheid voor meer informatie over de juiste verwijdering van het product.

K058a_A1_NI

BELANGRIJKE INFORMATIE BETREFFENDE DE VENTILATIE

Let er bij het installeren van het apparaat op dat er voldoende vrije ruimte rondom het apparaat is om een goede doorstroming van lucht te waarborgen (tenminste 40 cm boven, 10 cm achter en 20 cm aan de zijkanten van het apparaat).

WAARSCHUWING

De gleuven en openingen in de behuizing van het apparaat zijn aangebracht voor de ventilatie, zodat een betrouwbare werking van het apparaat wordt verkregen en oververhitting wordt voorkomen. Om brand te voorkomen, moet u ervoor zorgen dat deze openingen nooit geblokkeerd worden of dat ze afgedekt worden door voorwerpen (kranten, tafelkleed, gordijn e.d.) of door gebruik van het apparaat op een dik tapijt of een bed.

D3-4-2-1-7b*_A1_NI



WAARSCHUWING NETSNOER

Pak het netsnoer beet bij de stekker. Trek de stekker er niet uit door aan het snoer te trekken en trek nooit aan het netsnoer met natte handen aangezien dit kortsluiting of een elektrische schok tot gevolg kan hebben. Plaats geen toestel, meubelstuk o.i.d. op het netsnoer, en klem het niet vast. Maak er nooit een knoop in en verbind het evenmin met andere snoeren. De netsnoeren dienen zo te worden geleid dat er niet per ongeluk iemand op gaat staan. Een beschadigd netsnoer kan brand of een elektrische schok veroorzaken. Controleer het netsnoer af en toe. Wanneer u de indruk krijgt dat het beschadigd is, dient u bij uw dichtstbijzijnde erkende PIONEER onderhoudscentrum of uw dealer een nieuw snoer te kopen.

S002*_A1_NI

Als de netstekker van dit apparaat niet geschikt is voor het stopcontact dat u wilt gebruiken, moet u de stekker verwijderen en een geschikte stekker aanbrengen. Laat het vervangen en aanbrengen van een nieuwe netstekker over aan vakkundig onderhoudspersoneel. Als de verwijderde stekker per ongeluk in een stopcontact zou worden gestoken, kan dit resulteren in een ernstige elektrische schok. Zorg er daarom voor dat de oude stekker na het verwijderen op de juiste wijze wordt weggegooid. Haal de stekker van het netsnoer uit het stopcontact wanneer u het apparaat geruime tijd niet denkt te gebruiken (bijv. wanneer u op vakantie gaat).

D3-4-2-2-1a_A1_NI

LET OP

De ϕ /I **STANDBY/ON** schakelaar van dit apparaat koppelt het apparaat niet volledig los van het lichtnet. Aangezien er na het uitschakelen van het apparaat nog een kleine hoeveelheid stroom blijft lopen, moet u de stekker uit het stopcontact halen om het apparaat volledig van het lichtnet los te koppelen. Plaats het apparaat zodanig dat de stekker in een noodgeval gemakkelijk uit het stopcontact kan worden gehaald. Om brand te voorkomen, moet u de stekker uit het stopcontact halen wanneer u het apparaat langere tijd niet denkt te gebruiken (bijv. wanneer u op vakantie gaat).

D3-4-2-2-2a*_A1_NI

Dit apparaat is bestemd voor normaal huishoudelijk gebruik. Indien het apparaat voor andere doeleinden of op andere plaatsen wordt gebruikt (bijvoorbeeld langdurig gebruik in een restaurant voor zakelijke doeleinden, of gebruik in een auto of boot) en als gevolg hiervan defect zou raken, zullen de reparaties in rekening gebracht worden, ook als het apparaat nog in de garantieperiode is.

K041_A1_NI

Hartelijk dank voor de aanschaf van dit Pioneer produkt.

Lees de gebruiksaanwijzing aandachtig door zodat u het apparaat op de juiste wijze kunt bedienen.

Inhoud

01 Voordat u begint

| | |
|---|---|
| De inhoud van de verpakking controleren | 4 |
| De batterijen laden in de afstandsbediening | 4 |
| De ontvanger installeren | 4 |

02 Aansluitingen

| | |
|--|---|
| De kabels aansluiten | 5 |
| Luidsprekerkabels aansluiten | 5 |
| Antennes aansluiten | 6 |
| De stekker in het stopcontact steken | 6 |

03 Functies en displays

| | |
|-----------------------------|---|
| Achterpaneel | 7 |
| Voorpaneel | 7 |
| Afstandsbediening | 8 |

04 Bediening

| | |
|--|----|
| Afspelen | 9 |
| Een audioopname maken | 9 |
| Luisteren naar de radio | 10 |
| Een inleiding op RDS | 11 |
| Geluidsinstellingen | 11 |
| De gewenste luidspreker inschakelen | 12 |
| Instellen voor automatische stand-bystatus (Auto uitschakelen) | 12 |
| Alle instellingen opnieuw instellen naar de standaard fabrieksinstellingen | 12 |

05 Bijkomende informatie

| | |
|-------------------------------------|----|
| Problemen oplossen | 13 |
| Reiniging van het toestel | 13 |
| Specificaties | 14 |

Hoofdstuk 1:

Voordat u begint

De inhoud van de verpakking controleren

Verzeker u ervan dat de volgende accessoires zijn meegeleverd in de doos als u deze opent.

- Afstandsbediening
- AAA/IEC R03 droge celbatterijen x2
- AM-raamantenne
- FM-draadantenne
- Netsnoer
- Garantiebewijs
- Snelstartgids
- Veiligheidsbrochure
- Deze Handleiding (CD-ROM)

Opmerking

- Illustraties in de handleiding kunnen zijn gewijzigd of vereenvoudigd voor een gemakkelijke uitleg en kan daarom verschillen van het eigenlijke uiterlijk van het product.
- De illustraties die hier zijn gebruikt, zijn hoofdzakelijk van het model SX-20-S (zilver).

De batterijen laden in de afstandsbediening

1 Open het deksel achteraan.

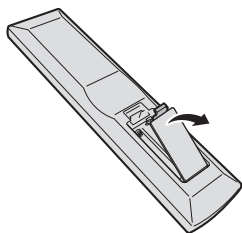

2 Plaats de nieuwe batterijen en zorg dat de polariteiten overeenstemmen met de aanduidingen in het batterijvak.

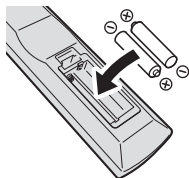

3 Sluit het deksel achteraan.

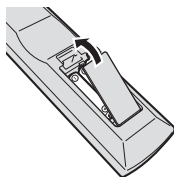

De batterijen bij het apparaat zijn geleverd zodat u het gebruik van het product kunt controleren. Ze zullen mogelijk niet lang werken. Wij raden u aan alkalinebatterijen te gebruiken die een langere levensduur hebben.

WAARSCHUWING

- Gebruik of bewaar batterijen niet in direct zonlicht of op een hete plaats, zoals in de auto of bij een kachel. Hierdoor kunnen batterijen gaan lekken, oververhit raken, exploderen of in brand vliegen. Bovendien reduceert dit de levensduur of prestatie van de batterijen.

LET OP

Onjuist gebruik van de batterijen kan gevaar opleveren, zoals lekkage of ontploffen. Neem de volgende voorzorgsmaatregelen in acht:

- Wanneer u de batterijen plaatst, moet u ervoor zorgen dat u de veren op de \ominus -terminals van de batterijen niet beschadigt. Hierdoor kunnen de batterijen lekken of oververhitten.
 - Gebruik alleen de batterijen die zijn opgegeven. Gebruik ook geen nieuwe batterij samen met een oude.
 - Let op, wanneer u de batterijen in de afstandsbediening plaatst, dat ze in de juiste richting worden geplaatst, zoals aangegeven door de polariteitsmarkeringen (\oplus en \ominus).
 - Verwarm geen batterijen, demonteer ze niet of gooi ze niet in vuur of water.
 - Batterijen kunnen verschillende spanningen hebben, zelfs als ze dezelfde grootte en vorm hebben. Gebruik nooit verschillende batterijen tegelijk.
 - Om lekken van batterijvloeistof te voorkomen, moet u de batterijen verwijderen als u de afstandsbediening gedurende langere tijd niet zult gebruiken (1 maand of meer). Als er toch vloeistof zou lekken, veegt u het batterijvak voorzichtig schoon en plaatst u nieuwe batterijen. Als een batterij zou lekken en de vloeistof in contact komt met uw huid, moet u deze spoelen met een grote hoeveelheid water.
 - Bij het weggooien van gebruikte batterijen moet u de milieuwetten en andere openbare reglementeringen naleven die in uw land of streek van toepassing zijn.
- Zorg ervoor dat zich geen obstakels tussen de afstandsbediening en de sensor op de versterker bevinden.
 - De afstandsbediening werkt mogelijk niet goed als sterk zonlicht of TL-licht op de afstandsbedieningssensor valt.
 - De afstandsbedieningen van verschillende apparaten kunnen elkaar storen. Het gebruik van afstandsbedieningen voor andere apparatuur vlakbij dit apparaat moet worden vermeden.
 - Vervang de batterijen wanneer het bereik van de afstandsbediening begint af te nemen.

De ontvanger installeren

Installeer dit toestel op een vlak en stabiel oppervlak.

- Installeer het niet op de volgende plaatsen:
 - op een kleuren-TV (kan beeldvervalsing veroorzaken)
 - dicht bij een cassetdeck (of een ander apparaat dat een magnetisch veld opwekt). Dit kan storingen in het geluid veroorzaken.
 - in direct zonlicht
 - een vochtige of natte omgeving
 - een zeer warme of koude omgeving
 - op plaatsen die onderhevig zijn aan trilling of andere bewegingen
 - op zeer stoffige plaatsen
 - op plaatsen waar hete dampen of olie aanwezig zijn (bv. in de keuken)
- Plaats het apparaat niet op een sofa of een ander object of materiaal met absorberende eigenschappen waardoor de geluidskwaliteit negatief kan worden beïnvloed.

Gebruik van de afstandsbediening

De afstandsbediening heeft een bereik van ongeveer 7 m bij een hoek van ongeveer 30° vanaf de afstandsbedieningssensor.

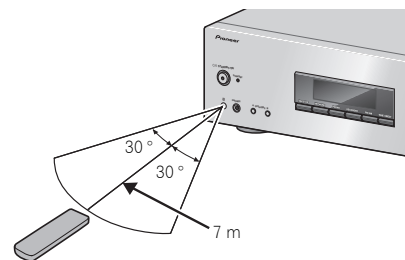

Houd tijdens het gebruik van de afstandsbediening rekening met het volgende:

Hoofdstuk 2: Aansluitingen

De kabels aansluiten

LET OP

- Voordat u aansluitingen maakt of wijzigt, moet u dit toestel uitschakelen en de stekker van het netsnoer uit het stopcontact trekken.
- Sluit de voedingskabel aan nadat alle aansluitingen tussen apparaten zijn voltooid.

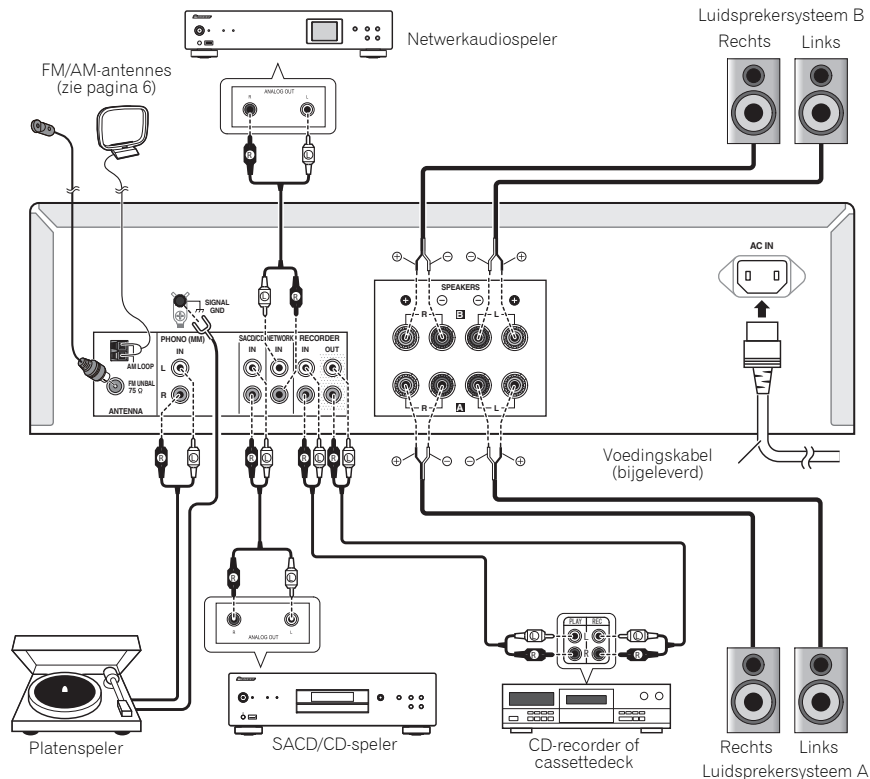

Belangrijk

- De **SIGNAL GND**-aansluiting is voorzien om het lawaai te verminderen wanneer u het apparaat aansluit op componenten, zoals een analoge platenspeler.
- Sluit de **PHONO (MM)**-aansluitingen op een andere component aan dan op een platenspeler. Voer ook geen aansluitingen uit op een platenspeler die is uitgerust met een ingebouwde equalizer. Er kan een extreem hoog geluid worden weergegeven waardoor uw luidsprekers of andere apparaten kunnen schade oplopen.
- De **PHONO (MM)**-aansluitingen van het apparaat zijn ontworpen om te worden gebruikt met platenspelers die zijn uitgerust met cartridges van het MM-type (moving-magnet). De platenspelers die zijn uitgerust met MC-cartridges (moving-coil), kunnen niet worden gebruikt.
- Zorg ervoor dat de kabels niet over het apparaat heen liggen (zoals aangegeven in de afbeelding). Anders produceert het magnetische veld van de transformatoren in het apparaat een brom in de luidsprekers.

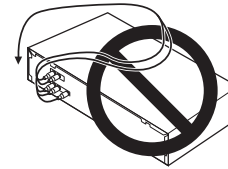

- Als uw platenspeler is voorzien van een aardingsdraad, dient u dit vast te maken aan de aardingsaansluiting van deze ontvanger.

Opmerking

- Wanneer u een cassettedeck aansluit, kan er ruis hoorbaar zijn, afhankelijk van de installatielocatie. Deze ruis wordt veroorzaakt door lekkage van de transformator van de ontvanger. Wijzig in dat geval de installatielocatie of plaats de deck verder van de ontvanger.

Audiokabels aansluiten

Sluit de witte stekker aan op de linkeraansluiting (L) en de rode op de rechteraansluiting (R). Zorg dat u de stekkers volledig in de aansluitingen stopt.

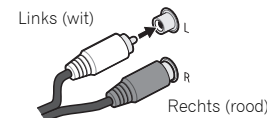

Luidsprekerkabels aansluiten

- 1 Draai de kabelkernen.
- 2 Maak de moer los op de **SPEAKERS**-aansluiting en stop de luidsprekerkabel in de opening in de aansluitingsas.
- 3 Maak de moer van de aansluiting opnieuw vast.

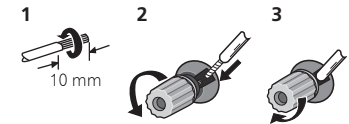

LET OP

- Wanneer u slechts één set luidsprekeraansluitingen gebruikt (**SPEAKERS A** of **SPEAKERS B**), moet de gebruikte luidspreker een nominale impedantie hebben tussen 4 Ω en 16 Ω. Wanneer u beide sets aansluitingen gebruikt, moeten de aangesloten luidsprekers een nominale impedantie hebben van 8 Ω tot 16 Ω. Raadpleeg de instructies die bij uw luidsprekers zijn geleverd voor meer informatie over de impedantiewaarde.
- De positieve en negatieve (+/-) aansluitingen op de ontvanger moeten overeenkomen met die van de luidsprekers.
- Op deze luidsprekeraansluitingen staat een **GEVAARLIJKE spanning**. Om een elektrische schok te voorkomen bij het aansluiten en losmaken van de luidsprekerkabels, moet u de stekker uit het stopcontact halen voordat u niet geïsoleerde onderdelen aanraakt.
- Zorg dat alle ontblote luidsprekerdraden samen zijn gedraaid en volledig in de luidsprekeraansluiting zijn gestopt. Als een ontblote luidsprekerdraad het achterpaneel raakt, kan de stroom worden uitgeschakeld als veiligheidsmaatregel.

Antennes aansluiten

Sluit de AM-raamantenne en de FM-draadantenne aan zoals hieronder weergegeven. Om de ontvangst en geluidskwaliteit te verbeteren, sluit u de externe antennes aan (zie *Externe antennes gebruiken* onder).

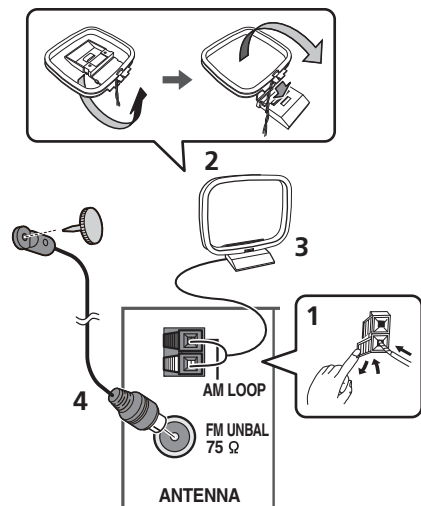

1 Duw de lipjes open en stop vervolgens één draad volledig in elke aansluiting, laat vervolgens de lipjes los om de AM-antennedraden vast te maken.

2 Bevestig de AM-raamantenne aan de vastgemaakte stand.

Om de stand aan de antenne te bevestigen, buigt u deze in de richting die is aangegeven door de pijl en klem de lus op de stand.

3 Plaats de AM-antenne op een plat oppervlak en in een richting die de beste ontvangst geeft.

4 Sluit de FM-draadantenne aan op de FM-antenneaansluiting.

Trek de FM-antenne volledig uit voor de beste resultaten en bevestig deze aan een muur of deurlijst. Niet los laten hangen of opgerold laten.

Externe antennes gebruiken

De FM-ontvangst verbeteren

Gebruik een PAL-aansluiting (niet bijgeleverd) om een externe FM-antenne aan te sluiten.

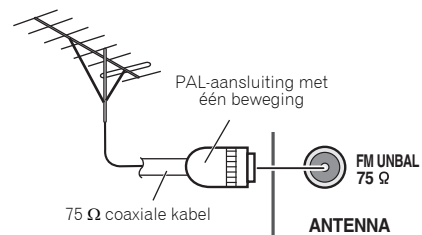

De AM-ontvangst verbeteren

Sluit een draad met vinylcoating van 5 m tot 6 m lang aan op de AM-antenneaansluiting zonder de bijgeleverde raamantenne los te koppelen.

Voor de best mogelijke ontvangst, is het aanbevolen deze horizontaal buiten op te hangen.

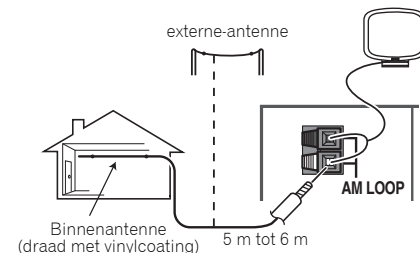

De stekker in het stopcontact steken

⚠ LET OP

- Gebruik alleen een voedingskabel die bij dit apparaat is geleverd.
- Gebruik de bijgeleverde voedingskabel alleen voor de doeleinden die hieronder zijn beschreven.

👉 Belangrijk

- Wanneer u op reis bent of het apparaat voor een andere reden niet gebruikt gedurende langere tijd, moet u de voedingskabel altijd loskoppelen van het stopcontact. De verschillende interne instellingen gaan niet verloren, zelfs wanneer de voedingskabel langere tijd niet is losgekoppeld van dit stopcontact.
- Als het nodig is om de voedingskabel los te koppelen, moet u eerst op het voorpaneel op **⏻/I STANDBY/ON** drukken zodat de ontvanger UIT is.

Sluit het apparaat aan op de netstroom nadat u alle aansluitingen hebt uitgevoerd.

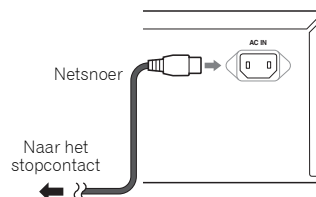

1 Sluit de bijgeleverde voedingskabel aan op de AC IN-aansluiting op het achterpaneel van het apparaat.

2 Sluit het andere uiteinde aan op een stopcontact.

Hoofdstuk 3:

Functies en displays

Achterpaneel

Raadpleeg pagina's 5-6 voor details over verbindingen.

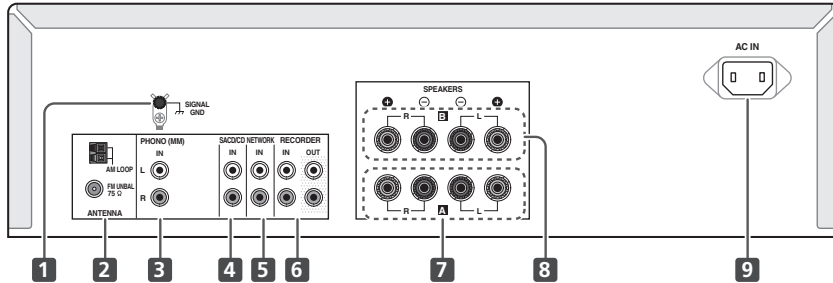

1 SIGNAL GND (aarding platendraaier)-aansluiting

Deze aardingsaansluiting is ontworpen om ruis te onderdrukken wanneer een platendraaier is aangesloten. Dit is geen veiligheidsaarding.

2 ANTENNA-aansluiting

Sluit de bijgeleverde FM-draadantenne en AM-raamantenne aan.

3 PHONO (MM) IN-aansluitingen

4 SACD IN-aansluitingen

5 NETWORK IN-aansluitingen

6 RECORDER IN/OUT-aansluitingen

7 SPEAKERS A-aansluitingen

8 SPEAKERS B-aansluitingen

9 AC IN-aansluiting

Sluit de voedingskabel hier aan op een stopcontact.

Voorpaneel

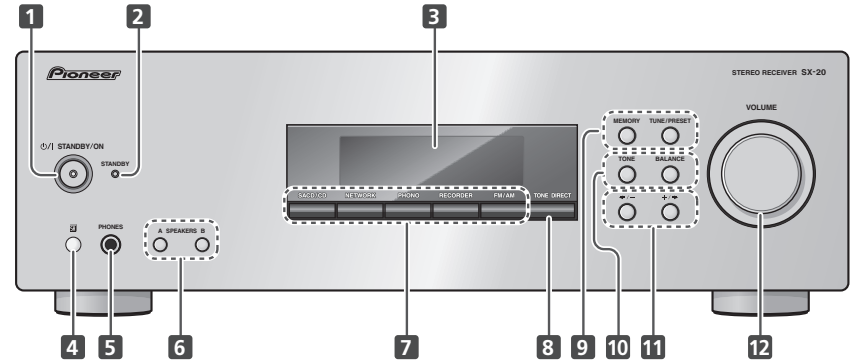

1 **⏻/I** STANDBY/ON-knop

Schakelt de ontvanger uit en in. Wanneer de voeding is ingeschakeld, licht de voedingsindicator in het midden blauw op.

2 **STANDBY**-indicator

Wanneer de voeding in stand-by is, licht de indicator rood op.

3 **Weergave van tekens**

Zie *Weergave* op pagina 8.

4 **Afstandsbedieningssensor**

Ontvangt de signalen van de afstandsbediening (pagina 4).

5 **PHONES**-aansluiting

Gebruiken voor het aansluiten van de hoofdtelefoon. Zorg dat u zowel de **A**- als **B**-luidsprekers uitschakelt.

6 **SPEAKERS A/B**-knoppen

Met deze knoppen kunt u verschillende combinaties van luidsprekers selecteren, zoals volgt.

- Voor het besturen van de **A**-luidsprekers, drukt u op de **SPEAKERS A**-knop (**SPK A** wordt weergegeven).
- Voor het besturen van de **B**-luidsprekers, drukt u op de **SPEAKERS B**-knop (**SPK B** wordt weergegeven).
- Voor het besturen van zowel de **A**- als de **B**-luidsprekers, drukt u achtereenvolgens op de knoppen **SPEAKERS A** en **B** (**SPK A B** wordt weergegeven).
- Wanneer u een hoofdtelefoon gebruikt om privaat te luisteren, drukt u achtereenvolgens op deze knoppen om de luidsprekers **A** en **B** uit te schakelen (**SPK OFF** wordt weergegeven en de **H**-indicator licht op).

7 **Invoerfunctieknoppen**

Gebruik dit om de ingangsbron voor deze ontvanger te selecteren (pagina 9).

8 **TONE DIRECT**-knop

Indrukken om de modus TONE DIRECT te selecteren (pagina 12).

9 **Tunerbedieningsknoppen**

MEMORY – Indrukken om vooraf ingestelde stations op te slaan.

TUNE/PRESET – Indrukken om de tuningmodus of de vooraf ingestelde modus te selecteren.

10 **Geluidsbedieningsknoppen**

TONE – Wanneer u de toon (lage en hoge tonen) aanpast, drukt u op deze knop om de gewenste toonmodus te selecteren.

- Telkens wanneer op deze knop wordt gebruikt, wordt de toonmodus gewijzigd naar lage of hoge tonen.

BALANCE – Wanneer u de balans van het geluidsvolume aanpast, drukt u op deze knop om de balansmodus te openen.

11 **←/– en +/→**-knoppen

In de tuningmodus gebruikt u deze knoppen om radiofrequenties te zoeken. Gebruik de knoppen in de vooraf ingestelde modus om de voorkeuzezenders te selecteren. Ze worden ook gebruikt bij het instellen van de ontvanger.

12 **VOLUME**-regeling

Gebruiken voor het aanpassen van het volumeniveau. (Hiermee kunt u ook het volume van de hoofdtelefoon aanpassen.)

Weergave

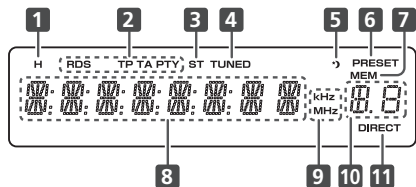

1 H (hoofdtelefoon)

Licht op wanneer beide luidsprekers **A** en **B** zijn uitgeschakeld.

2 RDS-indicators

Licht op wanneer een RDS-uitzending is ontvangen.

3 ST

Licht op wanneer een stereo FM-uitzending wordt ontvangen in de stereomodus.

4 TUNED

Licht op bij een normaal zendkanaal.

5 Indicator slaaptimer

Licht op wanneer de ontvanger in de slaapmodus is.

6 PRESET

Licht op wanneer de vooraf ingestelde tunermodus is geselecteerd.

7 MEM

Knippert wanneer een radiozender wordt geregistreerd.

8 Weergave van tekens

Toont verschillende systeem-informatie.

9 kHz/MHz

Licht op wanneer de tekenweergave de momenteel ontvangen AM/FM-zendfrequentie toont.

10 Vooraf ingestelde informatie

Toont het vooraf ingestelde nummer van de tuner.

11 DIRECT

Licht op wanneer de **TONE DIRECT**-modus is ingeschakeld.

Afstandsbediening

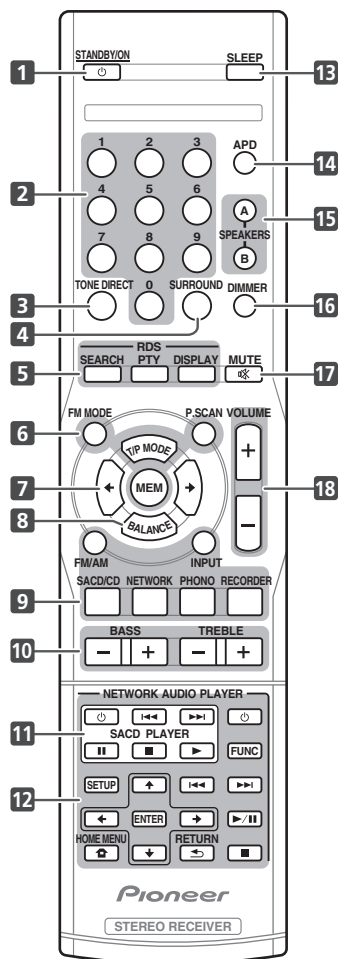

1 STANDBY/ON

Schakelt de ontvanger tussen stand-by en aan.

2 Cijfertoetsen (0 ~ 9)

Indrukken om de voorinstelling te selecteren of op te slaan.

3 TONE DIRECT

Indrukken om de modus TONE DIRECT te selecteren (pagina 12).

4 SURROUND

Indrukken om de opties voor het surroundgeluid te selecteren (pagina 12).

5 RDS-bedieningsknoppen

SEARCH – Gebruiken om de zoekmodus te selecteren (pagina 11).

PTY – Gebruiken om RDS-programmatypes te zoeken (pagina 11).

DISPLAY – Gebruiken om RDS-informatie weer te geven (pagina 11).

6 Tunerbedieningsknoppen

FM MODE – Indrukken om de gewenste FM-modus te selecteren (stereo of mono) (pagina 10).

P.SCAN – Indrukken om de stations te scannen in de vooraf ingestelde volgorde (pagina 10).

T/P MODE – Indrukken om de tuningmodus of de vooraf ingestelde modus te selecteren (pagina 10).

MEM – Indrukken om vooraf ingestelde stations op te slaan (pagina 10).

7

In de tuningmodus gebruikt u deze knoppen om radiofrequenties te zoeken.

Gebruik de knoppen in de vooraf ingestelde modus om de voorkeuzezenders te selecteren.

Ze worden ook gebruikt bij het instellen van de ontvanger.

8 BALANCE

Wanneer u de balans van het geluidsvolume aanpast, drukt u op deze knop om de balansmodus te openen (pagina 11).

9 Invoerfunctieknoppen

Indrukken om een input te selecteren. Voor het selecteren van het component dat is aangesloten op de overeenkomstige aansluiting op het achterpaneel.

INPUT – Herhaald indrukken om de gewenste invoerfunctie te selecteren. Gebruiken voor het wijzigen van de invoerbron. De bron wijzigt zoals hieronder weergegeven.

SACD/CD → **NETWORK** → **PHONO** → **RECORDER** → **FM/AM** → terug naar het begin.

10 Toonbedieningsknoppen

BASS +/- – Gebruiken voor het aanpassen van de lage tonen (pagina 11).

TREBLE +/- – Gebruiken voor het aanpassen van de hoge tonen (pagina 11).

11 SACD PLAYER-bedieningsknoppen

Gebruiken om de Pioneer SACD/CD-speler te bedienen.

12 NETWORK AUDIO PLAYER-bedieningsknoppen

Gebruiken om de Pioneer netwerkaudiospeler te bedienen.

13 SLEEP

Indrukken om de hoeveelheid tijd te wijzigen voordat de ontvanger schakelt naar stand-by (10 min – 20 min – 30 min – 60 min – 90 min – Uit). U kunt de resterende slaaptijd op elk ogenblik zien door eenmaal op **SLEEP** te drukken.

14 APD

Gebruiken om de instelling van de functie Auto uitschakelen te wijzigen (pagina 12).

15 SPEAKERS A/B-knoppen

Met deze knoppen kunt u verschillende combinaties van luidsprekers selecteren, zoals volgt.

- Voor het besturen van de **A**-luidsprekers, drukt u op de **SPEAKERS A**-knop (**SPK A** wordt weergegeven).
- Voor het besturen van de **B**-luidsprekers, drukt u op de **SPEAKERS B**-knop (**SPK B** wordt weergegeven).
- Voor het besturen van zowel de **A**- als de **B**-luidsprekers, drukt u achtereenvolgens op de knoppen **SPEAKERS A** en **B** (**SPK A B** wordt weergegeven).
- Wanneer u een hoofdtelefoon gebruikt om privaat te luisteren, drukt u achtereenvolgens op deze knoppen om de luidsprekers **A** en **B** uit te schakelen (**SPK OFF** wordt weergegeven en de **H**-indicator licht op).

16 DIMMER

Dimt of maakt de display helderder. De helderheid kan worden geregeld in vier stappen.

17 MUTE

Mute/unmute van het geluid.

18 VOLUME +/-

Gebruik deze knop om het volume te regelen.

Hoofdstuk 4: Bediening

Afspelen

- Zie pagina 10 voor het beluisteren van de FM/AM radiouitzendingen.

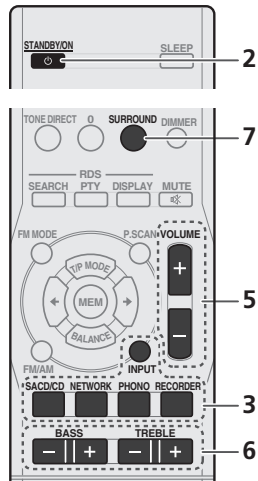
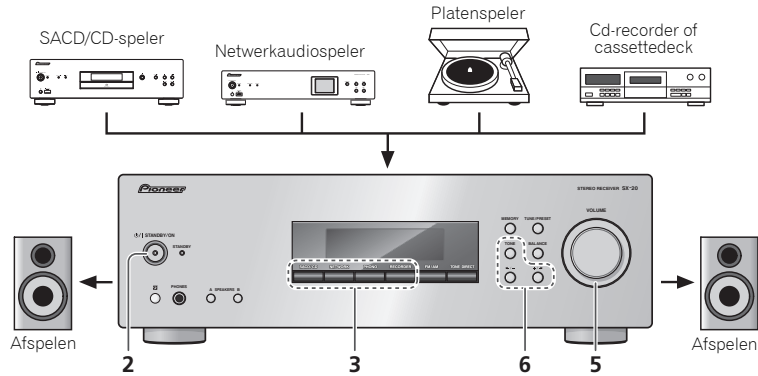

- 1 Schakel de stroom van de weergaveapparatuur uit.
- 2 Schakel de voeding van het toestel IN.
 - Als het apparaat in stand-bymodus is, drukt u op de knop **STANDBY/ON** van de afstandsbediening.
- 3 Selecteer de bron die u wenst weer te geven.
 - Wanneer u de afstandsbediening gebruikt, kan de **INPUT**-knop worden gebruikt om de component te selecteren.
- 4 Start de weergave van het apparaat dat u heeft geselecteerd in stap 1.
- 5 Pas het weergavevolume aan met de **VOLUME**-bediening.
- 6 Regel de toon volgens uw voorkeur met de **TONE**-bedieningselementen (**BASS** en **TREBLE**).
- 7 Selecteer de gewenste surroundmodus.

Stel de voeding in op stand-by

1 Druk op de **STANDBY/ON**-knop van de afstandsbediening.

Wanneer u de voeding de volgende keer wilt inschakelen, drukt u op de **STANDBY/ON**-knop van de afstandsbediening.

- Als u op het voorpaneel op de knop **STANDBY/ON** drukt, wordt de voeding uitgeschakeld. Als de voeding is uitgeschakeld en u in dit geval op de **STANDBY/ON**-knop op de afstandsbediening drukt, wordt de voeding niet ingeschakeld. Druk op de **STANDBY/ON**-knop op het voorpaneel om de voeding opnieuw in te schakelen.

Opmerking

- Als de voedingskabel wordt losgekoppeld wanneer het apparaat in stand-bymodus is, wordt het apparaat uitgeschakeld, maar wanneer de kabel daarna opnieuw wordt aangesloten, wordt het apparaat niet automatisch ingeschakeld. Na het opnieuw aansluiten van de voedingskabel, drukt u op de **STANDBY/ON**-knop om de voeding in te schakelen.

Een audioopname maken

U kunt audio opnemen dat afkomstig is van iedere willekeurige bron die is aangesloten op de ontvanger.

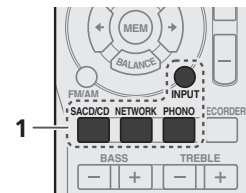
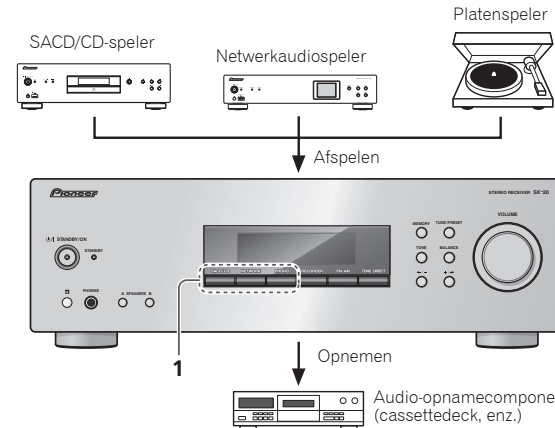

- 1 Selecteer de bron waar u van wenst op te nemen.
- 2 Start de opname en start daarna de weergave van de bronapparatuur.

Luisteren naar de radio

De volgende stappen tonen u hoe u kunt afstemmen op FM- en AM-radio-uitzendingen met de automatisch (zoeken) en handmatige (stappen) tuningfuncties. Zodra u bent afgestemd op een station, kunt u de frequentie onthouden om deze later op te roepen —zie *Vooraf ingestelde stations opslaan* onder voor meer over de manier waarop u dit kunt doen.

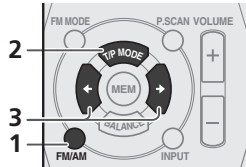

1 Druk herhaaldelijk op FM/AM om de band (FM of AM) te selecteren.

2 Druk op T/P MODE om te schakelen naar de tuningmodus.

De PRESET-indicator dooft.

3 Stem af op een station.

Er zijn drie manieren om dit te doen:

❖ Automatisch afstemmen

Om stations in de momenteel geselecteerde band te zoeken, houdt u \leftarrow/\rightarrow ongeveer 0,5 seconde ingedrukt. De ontvanger begint te zoeken naar het volgende station en stopt zodra er een is gevonden. Herhaal het zoeken van andere stations.

❖ Handmatig afstemmen

Druk op \leftarrow/\rightarrow om de frequentie één stap per keer te wijzigen.

❖ Afstemmen aan hoge snelheid

Houd \leftarrow/\rightarrow ingedrukt voor afstemmen aan hoge snelheid.

Het FM-geluid verbeteren

Wanneer FM stereo-uitzendingen slecht zijn vanwege zwakke zendsignalen, selecteert u de **FM MONO**-modus om de ruis te verminderen. Daarna worden de FM-uitzendingen geproduceerd in monogeluid.

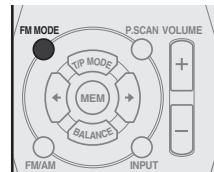

1 Druk op FM MODE om "FM MONO" te selecteren.

Vooraf ingestelde stations opslaan

Als u vaak luistert naar een specifiek radiostation, is het handig om de ontvanger de frequentie te laten opslaan zodat u deze gemakkelijk opnieuw kunt oproepen wanneer u luistert naar dat station. Hierdoor hoeft u niet telkens handmatig af te stemmen. Deze eenheid kan tot 30 stations onthouden.

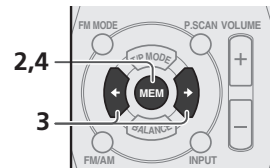

1 Stem af op een station dat u wilt onthouden.

Zie *Luisteren naar de radio* boven voor meer informatie hierover.

2 Druk op MEM.

De MEM-indicator knippert.

3 Binnen 5 seconden drukt u op \leftarrow/\rightarrow om het gewenste vooraf ingestelde station te selecteren.

U kunt ook de cijfertoetsen gebruiken.

Voorbeelden:

Voor "2": Druk op "2".

Voor "17": Druk op "1" en druk vervolgens binnen 2 seconden op "7".

Voor "30": Druk op "0".

- Wanneer u de cijfertoetsen gebruikt, wordt het station automatisch opgeslagen zonder dat u op **MEM** drukt in stap 4.
- Een opgeslagen frequentie wordt uit het geheugen gewist door in plaats daarvan een andere frequentie op te slaan.
- Als de **MEM**-indicator dooft, begint u opnieuw vanaf stap 2 hierboven.

4 Druk op MEM.

De **MEM**-indicator stopt met knippen en de ontvanger slaat het station op.

Luisteren naar vooraf ingestelde stations

U hebt hiervoor enkele opgeslagen voorinstellingen nodig. Zie *Vooraf ingestelde stations opslaan* boven als u dat nog niet hebt gedaan.

1 Druk op T/P MODE om te schakelen naar de vooraf ingestelde modus.

De PRESET-indicator licht op.

2 Druk op \leftarrow/\rightarrow om het gewenste, vooraf ingestelde station te selecteren.

- U kunt ook de cijfertoetsen op de afstandsbediening gebruiken om het vooraf ingestelde station op te roepen.

Vooraf ingestelde stations achtereenvolgens scannen

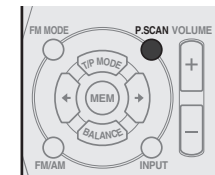

1 Druk op P.SCAN.

De ontvanger start het scannen van de stations in de vooraf ingestelde volgorde.

- Druk op het gewenste station opnieuw op deze knop om het scannen te stoppen.

Een inleiding op RDS

Radio Data System (RDS) is een systeem dat wordt gebruikt door de meeste FM-radiostations om luisteraars verschillende soorten informatie te bieden, zoals de naam van het station en het type programma dat wordt uitgezonden.

Een functie van RDS is dat u kunt zoeken op type programma. U kunt bijvoorbeeld een station zoeken dat een programma uitzendt met het programmatype, **JAZZ**. U kunt de volgende programmatypen zoeken:

- NEWS** – Nieuws
- AFFAIRS** – Actualiteiten
- INFO** – Algemene informatie
- SPORT** – Sport
- EDUCATE** – Educatief
- DRAMA** – Hoorspelen, enz.
- CULTURE** – Nationale of regionale cultuur, theater, enz.
- SCIENCE** – Wetenschap en technologie
- VARIED** – Gebruikelijk op spraak gebaseerd materiaal, zoals quizprogramma's of interviews.
- POP M** – Popmuziek
- ROCK M** – Rockmuziek
- EASY M** – Easy listening
- LIGHT M** – 'Lichte' klassieke muziek
- CLASSICS** – 'Ernstige' klassieke muziek
- OTHER M** – Muziek die niet bij bovenstaande categorieën hoort
- WEATHER** – Weerberichten
- FINANCE** – Beursverslagen, handel, transacties, enz.
- CHILDREN** – Kinderprogramma's
- SOCIAL** – Sociale zaken
- RELIGION** – Programma's betreffende religie
- PHONE IN** – Openbare uitdrukking van standpunten via telefoon
- TRAVEL** – Vakantiereizen, zonder verkeersinformatie
- LEISURE** – Ontspanning en hobby's
- JAZZ** – Jazz
- COUNTRY** – Countrymuziek
- NATION M** – Populaire muziek in een andere taal dan Engels
- OLDIES** – Populaire muziek van de jaren 50 en 60
- FOLK M** – Folkmuziek
- DOCUMENT** – Documentaire
 - Daarnaast zijn er drie andere programmatypen, **TEST**, **ALARM** en **NONE**.
 - TEST** en **ALARM** worden gebruikt voor noodaanbiddingen.
 - NONE** verschijnt wanneer een programmatype niet kan worden gevonden.

RDS-programma's zoeken

Er zijn drie manieren om RDS-programma's te zoeken, zoals hieronder beschreven.

- **RDS zoeken** – Gebruiken om de stations die RDS-services bieden automatisch te zoeken.
- **TP zoeken** – Gebruiken om de stations die het verkeersprogramma uitzenden, automatisch te zoeken en te ontvangen.
- **PTY zoeken** – Gebruiken om de stations die het gewenste programmatype uitzenden, automatisch te zoeken en te ontvangen.

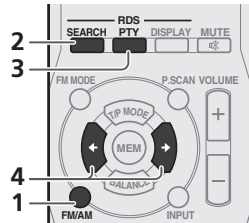

1 Druk herhaaldelijk op FM/AM om de FM-band te selecteren.

- RDS is alleen mogelijk in de FM-band.

2 Druk op RDS SEARCH om de gewenste zoekmodus te selecteren.

De zoekmodus verandert als volgt:

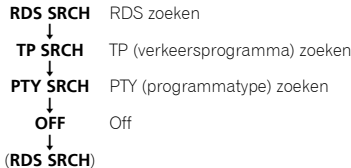

3 Wanneer de PTY-zoekmodus is geselecteerd, drukt u op RDS PTY om het programmatype dat u wilt horen, te selecteren.

4 Druk op \leftarrow/\rightarrow om het station te zoeken.

Het systeem start het zoeken door de vooraf ingestelde stations voor een treffer en stopt wanneer er een is gevonden. Herhaal het zoeken van andere stations.

- **NO RDS** wordt weergegeven als er geen ander RDS-station is gevonden.
- **NO TRAFF** wordt weergegeven als het signaal te zwak is of als er geen stations zijn die het verkeersprogramma uitzenden.
- Als **NO PROG** wordt weergegeven, betekent dit dat de tuner het programmatype niet kan vinden op het ogenblik van de zoekactie.

RDS-informatie weergeven

Gebruik de knop **RDS DISPLAY** om de verschillende types beschikbare RDS-informatie weer te geven.

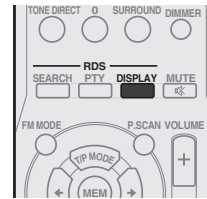

1 Druk op RDS DISPLAY voor RDS-informatie.

Bij elke druk verandert het scherm als volgt:

- Huidige tunerfrequentie
- Naam programmaservice (**PS**) – de naam van een radiostation.
- Programmatype (**PTY**) – Dit geeft het type programma aan dat momenteel wordt uitgezonden.
- Kloktijd (**CT**)
- Radiotekst (**RT**) – Berichten die worden verzonden door het radiostation. Een praatzender kan bijvoorbeeld een telefoonnummer opgeven als RT.

Opmerking

- Als er een geluid wordt opgepikt tijdens het weergegeven van de RT-scroll, kunnen sommige tekens onjuist worden weergegeven.
- Als de signalen te zwak zijn of als er geen RDS-service beschikbaar is, wordt **NO NAME**, **NO PTY**, **NO TIME** of **NO TEXT** weergegeven.

Geluidinstellingen

De lage en hoge tonen aanpassen

Gebruik de bedieningselementen voor de lage en hoge tonen om de algemene toon aan te passen.

1 Gebruik **BASS +/-** of **TREBLE +/-** op de afstandsbediening om de lage of hoge tonen aan te passen.

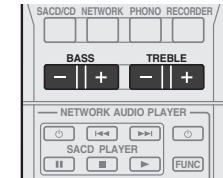

Opmerking

- U kunt ook de bedieningselementen op het voorpaneel gebruiken. Druk herhaaldelijk op **TONE** om **BASS** of **TREBLE** te selecteren en druk vervolgens op \leftarrow/\rightarrow of \leftarrow/\rightarrow om de lage of hoge tonen naar wens aan te passen.

De volumebalans aanpassen

Regel de volumebalans tussen de linker- en rechterluidsprekers.

1 Druk op **BALANCE** en vervolgens op \leftarrow/\rightarrow (\leftarrow/\rightarrow of \rightarrow/\leftarrow) om de volumebalans aan te passen.

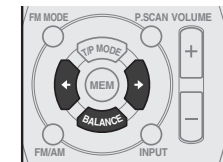

Luisteren in surroundgeluid

Hiermee kunt u natuurlijke surroundgeluidseffecten maken met alleen de linker- en rechterluidsprekers.

- Standaardinstelling: OFF

1 Druk herhaaldelijk op SURROUND om de opties voor het surroundgeluid te selecteren.

- U kunt **MIN**, **MID**, **MAX** of **OFF** selecteren. Als dit ingesteld is op **MAX**, worden de surroundgeluidseffecten meer benadrukt.

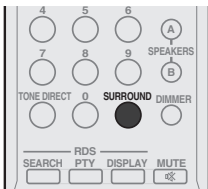

Opmerking

- Afhankelijk van de geluidsbron is het in sommige gevallen wellicht niet mogelijk goede resultaten te bereiken. Stel in dit geval de instelling op in **OFF**.

Tone Direct gebruiken

Gebruik de modus Tone Direct om de meest waarheidsgetrouwe weergave van een bron te verkrijgen.

1 Druk op TONE DIRECT om te schakelen naar DIR (Direct-modus AAN) of CTRL (Direct-modus UIT).

Wanneer **DIR** is geselecteerd, worden de onafhankelijke tooninstellingen (lage/hoge tonen), balans en surroundgeluid uitgeschakeld. Daarnaast licht **DIRECT** op en wordt het display op het voorpaneel uitgeschakeld.

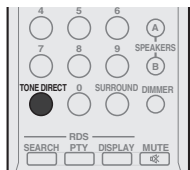

De gewenste luidspreker inschakelen

Daarna wordt de overeenkomstige luidsprekeraanduiding (**SPK A** (en/of) **B**) weergegeven en is het geluid hoorbaar via de luidsprekers die zijn aangesloten op de geselecteerde luidsprekeraansluitingen.

1 Gebruik de SPEAKERS A/B-knoppen om te luisteren naar het luidsprekersysteem dat is aangesloten op de SPEAKERS A- of B-aansluitingen.

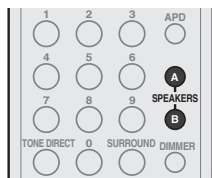

Opmerking

- Wanneer u de hoofdtelefoon gebruikt voor privé beluisteren, drukt u op de overeenkomstige **SPEAKERS A/B**-knoppen om de **A**- en **B**-luidsprekers uit te schakelen.

Instellen voor automatische standbystatus (Auto uitschakelen)

Stel dit in om de ontvanger automatisch uit te schakelen nadat een opgegeven tijd is verstreken (wanneer de voeding gedurende meerdere uren niet wordt gebruikt).

- Standaardinstelling: 6U

1 Druk herhaaldelijk op APD om de hoeveelheid tijd die nodig is tot de voeding wordt uitgeschakeld op te geven (wanneer er geen bewerking is gebeurd).

- U kunt 2, 4 of 6 uur selecteren, of **OFF** (als er geen automatische uitschakeling nodig is).



Opmerking

- U kunt de instelling Auto uitschakelen op elk ogenblik controleren door eenmaal op **APD** te drukken.

Alle instellingen opnieuw instellen naar de standaard fabrieksinstellingen

Gebruik deze procedure om alle instellingen van de ontvanger opnieuw in te stellen naar de standaard. Gebruik hiervoor de bedieningselementen op het voorpaneel.

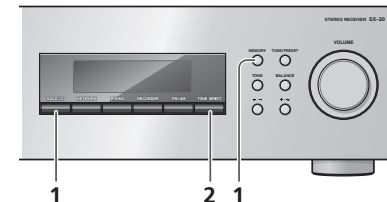

1 Wanneer de voeding in stand-by is, houdt u de knoppen SACD/CD en MEMORY tegelijkertijd ingedrukt gedurende twee seconden.

2 Wanneer "RESET?" verschijnt op het scherm, drukt u op de knop TONE DIRECT. OK verschijnt op het display om aan te geven dat de ontvanger opnieuw is ingesteld naar de standaard fabrieksinstellingen.

Hoofdstuk 5:

Bijkomende informatie

Problemen oplossen

Vaak worden onjuiste handelingen verward met problemen of storingen. Wanneer u denkt dat er iets mis is met dit apparaat, controleer dan eerst de onderstaande punten. Soms kan de storing veroorzaakt worden door een ander component. Controleer daarom ook de andere componenten en elektrische apparatuur die gebruikt wordt. Als u het probleem aan de hand van de gegeven maatregelen niet kunt verhelpen, dient u contact op te nemen met uw dichtstbijzijnde officiële Pioneer-servicecentrum of met uw vakhandelaar om het apparaat te laten repareren.

- Als dit toestel niet naar behoren functioneert vanwege externe effecten zoals statische elektriciteit, trek dan de stekker uit het stopcontact en steek hem weer in om het toestel weer normaal te doen werken.

| Probleem | Oplossing |
|--|--|
| Het apparaat gaat niet aan. | <ul style="list-style-type: none"> Is de voedingsstekker losgekoppeld van het stopcontact? Sluit de voedingsstekker correct aan op het stopcontact (pagina 6). Is de voedingskabel losgekoppeld van de AC IN-aansluiting? Sluit de voedingskabel correct aan (pagina 6). |
| De voeding wordt uitgeschakeld. | <ul style="list-style-type: none"> Is de functie Automatisch uitschakelen AAN? Als u niet wilt dat het apparaat automatisch wordt uitgeschakeld, moet u de functie Automatisch uitschakelen deactiveren (pagina 12). De temperatuur binnen de eenheid heeft de toegelaten waarde overschreden. Probeer de eenheid te verplaatsen voor een betere ventilatie (pagina 3). Verlaag het volumenniveau. Na ongeveer één minuut (u zult de eenheid tijdens die periode niet kunnen inschakelen), schakelt u de ontvanger opnieuw in. Als het bericht blijft terugkeren, moet u contact opnemen met een door Pioneer erkende, onafhankelijk serviceonderneming. |
| Op het scherm verschijnt TEMP en het volumenniveau daalt. | <ul style="list-style-type: none"> De temperatuur binnen de eenheid heeft de toegelaten waarde overschreden (pagina 3). Verlaag het volumenniveau. |
| Er is geen geluid als u een functie selecteert. | <ul style="list-style-type: none"> Een verbindingkabel is losgekoppeld of onjuist aangesloten. Controleer uw verbindingen (pagina 5). De aansluitingen of pinstekkers op een kabel zijn vuil. Veeg eventueel vuil af van de aansluitingen en pinstekkers. Controleer of de ingangselectie voor het apparaat is ingesteld op de gewenste weergavecomponent. Stel de selectieknop correct in (pagina 9). Druk op MUTE op de afstandsbediening om het dempen uit te schakelen (pagina 7). |
| Er komt geen geluid uit een luidspreker. | <ul style="list-style-type: none"> Zijn de aansluitkabels of luidsprekerkabels aan één zijde losgekoppeld. Sluit veilig opnieuw aan (pagina 5). |
| Veel ruis in radiouitzendingen. | <ul style="list-style-type: none"> Sluit de antenne aan (pagina 6) en regel de positie voor de beste ontvangst. Leg alle losse kabels weg van de antenneaansluitingen en -draden. Trek de FM-draadantenne volledig uit, plaats deze voor de beste ontvangst en maak de antenne vast aan een muur (of sluit deze aan op een FM-antenne buitenshuis). Sluit een extra interne of externe AM-antenne aan (pagina 6). Schakel apparaten uit die storing veroorzaken of plaats ze verder van de ontvanger (of verplaats antennes verder weg van de apparatuur die ruis veroorzaakt). |

| Probleem | Oplossing |
|---|--|
| Zendstations kunnen niet automatisch worden geselecteerd. | <ul style="list-style-type: none"> Sluit een buitenantenne aan (pagina 6). |
| Storing tijdens afspelen van een cassette. | <ul style="list-style-type: none"> Zet de cassettedeck verder weg van de ontvanger, totdat de ruis verdwijnt. |
| De display is donker of uitgeschakeld. | <ul style="list-style-type: none"> Druk op DIMMER op de afstandsbediening om terug te keren naar de standaardinstelling. Het display op het voorpaneel wordt automatisch uitgeschakeld wanneer de modus Tone Direct is ingesteld op DIR (AAN). Om het display te zien, drukt u op tone DIRECT en stelt u de functie in op CTRL (UIT). |
| De afstandsbediening doet het niet. | <ul style="list-style-type: none"> Vervang de batterij (pagina 4). Blijf binnen 7 m en 30° van de sensor op het voorpaneel (pagina 4). Verwijder het obstakel of ga op een andere plaats zitten of staan. Zorg dat er geen direct licht valt op de sensor op het voorpaneel. Is de besturingskabel voor een component verkeerd aangesloten? Controleer of de aansluitingen juist zijn (pagina 5). |

Reiniging van het toestel

- Gebruik een poetsdoek of een droge doek om stof en vuil van het toestel te vegen.
- Wanneer het buitenoppervlak van het toestel vuil is, veeg het dan schoon met een zachte doek die u in een neutraal reinigingsmiddel, vijf- tot zesmaal verdund in water, heeft gedompeld en goed heeft uitgewrongen. Gebruik geen meubelwas of meubelreinigers.
- Gebruik nooit verdunner, benzine, insectensprays of andere chemische producten op of in de omgeving van dit product, want deze kunnen corrosie op het buitenoppervlak veroorzaken.

Specificaties

Versterkergedeelte

Het aangeduide uitgangsvermogen is van toepassing bij gebruik van een stroomvoorziening van 230 V.

- **Continu uitgangsvermogen (beide kanalen bij 20 Hz t/m 20 kHz)**
100 W+100 W (THD 1 %, 8 Ω)

Audiogedeelte

- **Invoer (gevoeligheid/impedantie)**
SACD/CD 400 mV/47 kΩ
PHONO (MM) 5,5 mV/47 kΩ

- **Uitvoer (niveau/impedantie)**
RECORDER OUT. 400 mV/2,0 kΩ

- **Frequentieresponse**
SACD/CD, NETWORK, RECORDER
. 5 Hz t/m 100 kHz ± 0 / ± 3 dB
PHONO (MM) 20 Hz t/m 20 kHz $\pm 0,5$ dB

- **Toonbeheersing (Wanneer VOLUME is ingesteld op -30 dB)**
Bass ± 14 dB (100 Hz)
Treble ± 14 dB (10 kHz)

- **Signaal-ruisverhouding (IHF SHORTED, A-NETWORK)**
SACD/CD, NETWORK, RECORDER 100 dB
PHONO (MM, 5,5 mV invoer) 80 dB

- **Totale Harmonische Vervorming**
SACD/CD, NETWORK, RECORDER 0,02 % of minder
(1 kHz, 50 W, 8 Ω)

- **Belastingsimpedantie luidspreker**
A, B. 4 Ω t/m 16 Ω
A+B. 8 Ω t/m 16 Ω

Tunergedeelte

Frequentiebereik (FM) 87,5 MHz t/m 108 MHz
Antenne-ingang (FM) 75 Ω niet-gebalanceerd
Frequentiebereik (AM) 531 kHz t/m 1.602 kHz
Antenne (AM) raamantenne

Diversen

Voedingsvereisten . . . AC 220 V t/m 230 V, 50 Hz/60 Hz
Stroomverbruik 210 W
In stand-by 0,3 W
Afmetingen . . . 435 mm (B) x 142,5 mm (H) x 364 mm (D)
Gewicht (zonder verpakking) 8,3 kg

Accessoires

Afstandsbediening 1
AAA/IEC R03 droge celbatterijen 2
AM-raamantenne 1
FM-draadantenne 1
Netsnoer
Garantiebewijs
Snelstartgids
Veiligheidsbrochure
Deze Handleiding (CD-ROM)



Opmerking

- De technische gegevens en het ontwerp kunnen met het oog op verbeteringen zonder voorafgaande kennisgeving worden gewijzigd.
- Bedrijfs- en productnamen die hierin worden vermeld, zijn handelsmerken of gedeponeerde handelsmerken van de respectieve bedrijven.

Ontdek nu de voordelen van online registratie! Registreer uw Pioneer product via
<http://www.pioneer.nl> - <http://www.pioneer.be> (of <http://www.pioneer.eu>)

PIONEER CORPORATION

1-1, Shin-ogura, Saiwai-ku, Kawasaki-shi, Kanagawa 212-0031, Japan

PIONEER ELECTRONICS (USA) INC.

P.O. BOX 1540, Long Beach, California 90801-1540, U.S.A. TEL: (800) 421-1404

PIONEER ELECTRONICS OF CANADA, INC.

340 Ferrier Street, Unit 2, Markham, Ontario L3R 2Z5, Canada TEL: 1-877-283-5901, 905-479-4411

PIONEER EUROPE NV

Haven 1087, Keetberglaan 1, B-9120 Melsele, Belgium TEL: 03/570.05.11

PIONEER ELECTRONICS ASIACENTRE PTE. LTD.

253 Alexandra Road, #04-01, Singapore 159936 TEL: 65-6472-7555

PIONEER ELECTRONICS AUSTRALIA PTY. LTD.

5 Arco Lane, Heatherton, Victoria, 3202, Australia, TEL: (03) 9586-6300

PIONEER ELECTRONICS DE MEXICO S.A. DE C.V.

Blvd.Manuel Avila Camacho 138 10 piso Col.Lomas de Chapultepec, Mexico, D.F. 11000 TEL: 55-9178-4270

K002_B3_En

© 2012 PIONEER CORPORATION.

Alle rechten voorbehouden.

<ARC8142-A>