

Pioneer

Operating Instructions | Mode d'emploi | Bedienungsanleitung |
Istruzioni per l'uso | Handleiding | Manual de instrucciones |
Инструкции по эксплуатации



MO04



Made for



Super Audio CD Player | Lecteur Super Audio CD |
Super Audio CD-Spieler | Lettore CD Super Audio |
Super-Audio CD-speler | Reprodutor de Super Audio CD |
Плеер Super Audio CD дисков

PD-30-K/S

PD-10-K/S

Hartelijk dank voor de aanschaf van dit Pioneer produkt.

Lees de gebruiksaanwijzing aandachtig door zodat u het apparaat op de juiste wijze kunt bedienen. Bewaar de gebruiksaanwijzing voor het geval u deze in de toekomst nogmaals nodig heeft.

BELANGRIJK



De lichtflash met pijlpuntsymbool in een gelijkzijdige driehoek is bedoeld om de aandacht van de gebruikers te trekken op een niet geïsoleerde "gevaarlijke spanning" in het toestel, welke voldoende kan zijn om bij aanraking een elektrische shock te veroorzaken.

CAUTION

RISK OF ELECTRIC SHOCK
DO NOT OPEN



WAARSCHUWING:

OM HET GEVAAR VOOR EEN ELEKTRISCHE SHOCK TE VOORKOMEN, DEKSEL (OF RUG) NIET VERWIJDEREN. AAN DE BINNENZIJD BEVINDEN ZICH GEEN ELEMENTEN DIE DOOR DE GEBRUIKER KUNNEN BEDIEND WORDEN. ENKEL DOOR GEKwalificeerd personeel te bedienen.

Het uitroepteken in een gelijkzijdige driehoek is bedoeld om de aandacht van de gebruiker te trekken op de aanwezigheid van belangrijke bedienings- en onderhoudsinstructies in de handleiding bij dit toestel.

D3-4-2-1-1_A1_NI

Gebruikersinformatie voor het verzamelen en verwijderen van oude producten en batterijen

(Symbool voor toestellen)



De symbolen op producten, verpakkingen en bijbehorende documenten geven aan dat de gebruikte elektronische producten en batterijen niet met het gewone huishoudelijk afval kunnen worden samengevoegd.

Er bestaat een speciaal wettelijk voorgeschreven verzamelstelsel voor de juiste behandeling, het opnieuw bruikbaar maken en de recyclage van gebruikte producten en batterijen.

(Symbolen voor batterijen)



Door een correcte verzamelhandeling zorgt u ervoor dat het verwijderde product en/of batterij op de juiste wijze wordt behandeld, opnieuw bruikbaar wordt gemaakt, wordt gerecycleerd en het niet schadelijk is voor de gezondheid en het milieu.

Voor verdere informatie betreffende de juiste behandeling, het opnieuw bruikbaar maken en de recyclage van gebruikte producten en batterijen kunt u contact opnemen met de plaatselijke overheid of een verkooppunt.

Deze symbolen zijn enkel geldig in de landen van de Europese unie.



Pb

Indien u zich in een ander dan bovengenoemde landen bevindt kunt u contact opnemen met de plaatselijke overheid voor meer informatie over de juiste verwijdering van het product.

K058a_A1_NI

WAARSCHUWING

Dit apparaat is niet waterdicht. Om brand of een elektrische schok te voorkomen, mag u geen voorwerp dat vloeistof bevat in de buurt van het apparaat zetten (bijvoorbeeld een bloemenvaas) of het apparaat op andere wijze blootstellen aan waterdruppels, opspattend water, regen of vocht.

D3-4-2-1-3_A1_NI

WAARSCHUWING

Lees zorgvuldig de volgende informatie voordat u de stekker de eerste maal in het stopcontact steekt.

De bedrijfsspanning van het apparaat verschilt afhankelijk van het land waar het apparaat wordt verkocht. Zorg dat de netspanning in het land waar het apparaat wordt gebruikt overeenkomt met de bedrijfsspanning (bijv. 230 V of 120 V) aangegeven op de achterkant van het apparaat.

D3-4-2-1-4*_A1_NI

BELANGRIJKE INFORMATIE BETREFFENDE DE VENTILATIE

Let er bij het installeren van het apparaat op dat er voldoende vrije ruimte rondom het apparaat is om een goede doorstroming van lucht te waarborgen (tenminste 10 cm boven, 10 cm achter en 10 cm aan de zijkanten van het apparaat).

WAARSCHUWING

De gleuven en openingen in de behuizing van het apparaat zijn aangebracht voor de ventilatie, zodat een betrouwbare werking van het apparaat wordt verkregen en oververhitting wordt voorkomen. Om brand te voorkomen, moet u ervoor zorgen dat deze openingen nooit geblokkeerd worden of dat ze afgedekt worden door voorwerpen (kranten, tafelkleed, gordijn e.d.) of door gebruik van het apparaat op een dik tapijt of een bed.

D3-4-2-1-7b*_A1_NI

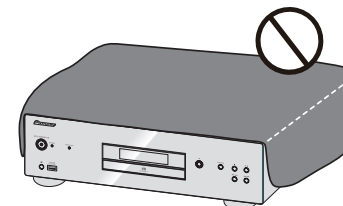

Gebruiksomgeving

Temperatuur en vochtigheidsgraad op de plaats van gebruik:

+5 °C tot +35 °C, minder dan 85 % RH

(ventilatieopeningen niet afgedekt)

Zet het apparaat niet op een slecht geventileerde plaats en stel het apparaat ook niet bloot aan hoge vochtigheid of direct zonlicht (of sterke kunstmatige verlichting).

D3-4-2-1-7c*_A1_NI

Als de netstekker van dit apparaat niet geschikt is voor het stopcontact dat u wilt gebruiken, moet u de stekker verwijderen en een geschikte stekker aanbrengen. Laat het vervangen en aanbrengen van een nieuwe netstekker over aan vakkundig onderhoudspersoneel. Als de verwijderde stekker per ongeluk in een stopcontact zou worden gestoken, kan dit resulteren in een ernstige elektrische schok. Zorg er daarom voor dat de oude stekker na het verwijderen op de juiste wijze wordt weggegooid. Haal de stekker van het netsnoer uit het stopcontact wanneer u het apparaat geruime tijd niet denkt te gebruiken (bijv. wanneer u op vakantie gaat).

D3-4-2-2-1a*_A1_NI

LET OP

De **⏻/I STANDBY/ON** schakelaar van dit apparaat koppelt het apparaat niet volledig los van het lichtnet. Aangezien er na het uitschakelen van het apparaat nog een kleine hoeveelheid stroom blijft lopen, moet u de stekker uit het stopcontact halen om het apparaat volledig van het lichtnet los te koppelen. Plaats het apparaat zodanig dat de stekker in een noodgeval gemakkelijk uit het stopcontact kan worden gehaald. Om brand te voorkomen, moet u de stekker uit het stopcontact halen wanneer u het apparaat langere tijd niet denkt te gebruiken (bijv. wanneer u op vakantie gaat).

D3-4-2-2-2a*_A1_NI

Dit apparaat is bestemd voor normaal huishoudelijk gebruik. Indien het apparaat voor andere doeleinden of op andere plaatsen wordt gebruikt (bijvoorbeeld langdurig gebruik in een restaurant voor zakelijke doeleinden, of gebruik in een auto of boot) en als gevolg hiervan defect zou raken, zullen de reparaties in rekening gebracht worden, ook als het apparaat nog in de garantieperiode is.

K041_A1_NI

WAARSCHUWING NETSNOER

Pak het netsnoer beet bij de stekker. Trek de stekker er niet uit door aan het snoer te trekken en trek nooit aan het netsnoer met natte handen aangezien dit kortsluiting of een elektrische schok tot gevolg kan hebben. Plaats geen toestel, meubelstuk o.i.d. op het netsnoer, en klem het niet vast. Maak er nooit een knoop in en verbind het evenmin met andere snoeren. De netsnoeren dienen zo te worden geleid dat er niet per ongeluk iemand op gaat staan. Een beschadigd netsnoer kan brand of een elektrische schok veroorzaken. Controleer het netsnoer af en toe. Wanneer u de indruk krijgt dat het beschadigd is, dient u bij uw dichtstbijzijnde erkende PIONEER onderhoudscentrum of uw dealer een nieuw snoer te kopen.

S002*_A1_NI

WAARSCHUWING

Om brand te voorkomen, mag u geen open vuur (zoals een brandende kaars) op de apparatuur zetten.

D3-4-2-1-7a*_A1_NI

LET OP

Dit apparaat is geclassificeerd als een klasse 1 laserproduct onder de veiligheidsnormen voor laserproducten, IEC 60825-1:2007.

KLASSE 1 LASERPRODUCT

D58-5-2-2a*_A1_NI

Inhoud

01 Voordat u begint

Ondersteunde typen schijven en mediaformaten	4
Inhoud van de doos	4
De batterijen in de afstandsbediening laden	4
Gebruik van de afstandsbediening.	4

02 Aansluitingen

Aansluitingen analoge audio-uitgangen	5
Aansluitingen digitale audio-uitgangen	5
Gecentraliseerde bediening met andere Pioneer-componenten (alleen PD-30)	5
Aansluiten	5

03 Bedieningsorganen en display-aanduidingen

Afstandsbediening	6
Achterpaneel	6
Voorpaneel	7
Display voorpaneel	7

04 Afspelen

Schijven afspelen	8
Stel de voeding in op stand-by.	8
Snel vooruitspoelen/terugspoelen	8
Functie voor overslaan.	8
Direct zoeken (een specifieke track aanduiden voor het afspelen)	8
Herhaald afspelen	8
Willekeurig afspelen	8
Geprogrammeerd afspelen (tracks afspelen in een vooraf vastgestelde volgorde)	8
Schijfgegevens weergeven	8
iPod/iPhone/iPad-weergave (alleen PD-30)	9
Controleer welke iPod/iPhone/iPad-modellen worden ondersteund	9
Uw iPod/iPhone/iPad afspelen	9
Bestanden afspelen die op USB-opslagapparaten zijn opgeslagen	10

05 Geavanceerde functies gebruiken

Afspelen met hifi-geluid	11
Sound Retriever	11
Pure Audio	11

Het weergavegebied (de laag) van een SACD/CD wijzigen	11
De algemene helderheid van het display aanpassen	11
Auto uitschakelen (stelt de voeding automatisch in op stand-by)	11
Afspeelfuncties	11

06 Extra informatie

Afspeelbare schijf	12
Afspeelbare bestandsindelingen	12
Waarschuwingen betreffende het gebruik	13
Storingen verhelpen	14
Technische gegevens	15

Hoofdstuk 1:

Voordat u begint

Ondersteunde typen schijven en mediaformaten

Schijven die op deze speler kunnen worden afgespeeld, worden hieronder weergegeven.

- SACD (Super Audio CD)* (alleen 2-kanaals gebied)
- CD
- DSD-schijf

* "Super Audio CD" is een geregistreerd handelsmerk.

Opmerking

- Dit apparaat staat niet toe dat meerkanaals gebieden van SACD-schijven worden weergegeven.
- De **DIGITAL OUT**-aansluitingen van dit apparaat voeren geen geluid uit van de SACD- en DSD-schijven, noch van iPods/iPhones/iPads.
- Wanneer een schijf wordt geladen en u de voeding inschakelt, betekent dit niet dat het afspelen automatisch wordt gestart. Hierdoor is afspelen volgens een timing niet mogelijk, zelfs als het apparaat is aangesloten op een timer.

DualDisc afspelen

Een DualDisc is een nieuwe tweezijdige schijf, een zijde bevat DVD-gegevens video, audio etc, terwijl de andere zijde niet-DVD-gegevens bevat zoals digitaal audiomateriaal. De audiozijde van de niet-DVD is niet compatibel met de Audio CD gegevens en daarom is het mogelijk dat deze niet afspelt. Voor meer gedetailleerde informatie over de DualDisc gegevens, wendt u tot de fabrikant of verdeler van de schijf.

Schijven die niet kunnen worden afgespeeld

- DVD-video
- DVD-audio
- CD-G
- Video-CD
- DTS CD

Het is mogelijk dat sommige andere schijven dan de hierboven vermelde schijven, evenmin kunnen worden afgespeeld.

Inhoud van de doos

Controleer of de volgende accessoires in de doos zitten.

- Afstandsbediening x1
- AAA/IEC R03 droge celbatterijen x2

- RCA-audiokabel (rode/witte stekkers) x1
- Netsnoer
- Garantiebewijs
- Handleiding (dit document)

Opmerking

- Het is mogelijk dat afbeeldingen die in de handleiding zijn weergegeven, zijn gewijzigd of vereenvoudigd voor het gemakkelijker van de uitleg. Ze kunnen verschillen van het eigenlijke uiterlijk van het product.
- De afbeeldingen die hier worden gebruikt, zijn voornamelijk van de PD-30.

De batterijen in de afstandsbediening laden

1 Open de klep op de achterzijde.

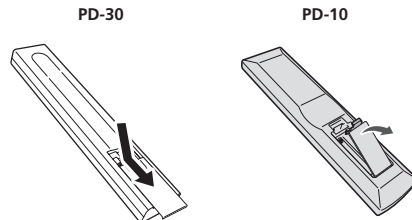

2 Plaats de nieuwe batterijen en zorg dat de polariteit overeenkomt met de markeringen in het batterijvak.

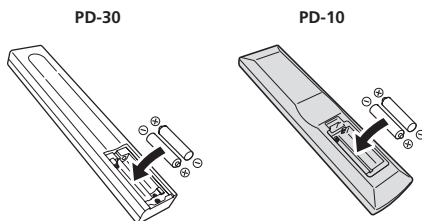

3 Sluit de klep op de achterzijde.

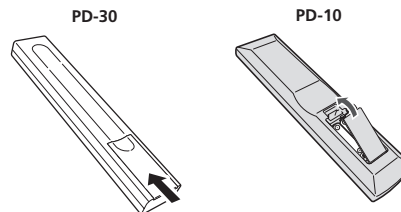

De batterijen die bij het apparaat zijn geleverd, zijn voorzien om u de mogelijkheid te bieden de werking van het product te controleren en zullen mogelijk geen lange levensduur hebben. Wij raden u aan alkalinebatterijen te gebruiken. Dit type biedt een langere levensduur.

WAARSCHUWING

- Gebruik of leg de batterijen niet in direct zonlicht of op een andere warme plaats, zoals in de buurt van een kachel of in een auto die in de zon staat. Batterijen kunnen hierdoor gaan lekken, oververhit raken, exploderen of in brand vliegen. Bovendien kan dit de levensduur of prestatie van de batterijen reduceren.

Let op

Onjuist gebruik van de batterijen kan gevaar opleveren, zoals lekkage of ontploffen. Neem de volgende voorzorgsmaatregelen in acht:

- Wanneer u de batterijen plaatst, moet u zorgen dat u de veren op de ⊖-aansluitingen van de batterij niet beschadigt.
- Gebruik alleen de batterijen die zijn aanbevolen. Gebruik ook nooit nieuwe batterijen samen met oude.
- Wanneer u de batterijen in de afstandsbediening plaatst, moet u ze in de juiste richting leggen, zoals aangegeven door de polariteitsmarkeringen (⊕ en ⊖).
- U mag batterijen niet verwarmen, demonteren of in vuur of water gooien.
- Batterijen kunnen verschillende spanningen hebben, zelfs als ze dezelfde grootte en vorm hebben. Gebruik nooit verschillende typen batterijen tegelijk.
- Om lekkage van batterijvloeistof te voorkomen, moet u de batterijen verwijderen als u de afstandsbediening gedurende langere tijd niet zult gebruiken (1 maand of langer). Als de vloeistof lekt, moet u de binnenzijde van het vak zorgvuldig

schoonmaken en vervolgens nieuwe batterijen plaatsen. Als een batterij lekt en de vloeistof in contact komt met uw huid, moet u deze afspelen met grote hoeveelheden water.

- Bij het weggooien van versleten batterijen moet u de overheidsbepalingen of milieuwetten en andere openbare reglementeringen die in eigen land of streek van toepassing zijn, naleven.

Gebruik van de afstandsbediening

De afstandsbediening heeft een bereik van ongeveer 7 m onder een hoek van ongeveer 30° ten opzichte van de externe sensor.

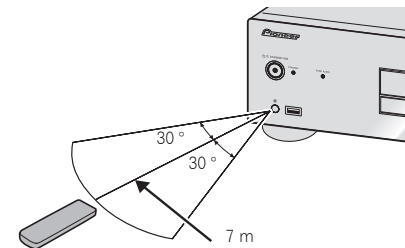

Neem de volgende punten in acht bij gebruik van de afstandsbediening:

- Zorg dat er geen obstakels zijn tussen de afstandsbediening en de afstandsbedieningssensor die op het apparaat is.
- Het is mogelijk dat de afstandsbediening niet goed werkt als er zonlicht of het licht van een tl-lamp op de afstandsbedieningssensor van het apparaat valt.
- Afstandsbedieningen van andere apparatuur kunnen storing veroorzaken. Vermijd het gebruik van afstandsbedieningen voor apparatuur die in de buurt van dit apparaat is opgesteld.
- Vervang de batterijen wanneer het bereik van de afstandsbediening aanzienlijk korter is geworden.

Hoofdstuk 2:

Aansluitingen

⚠ Let op

- Voordat u de aansluitingen uitvoert of wijzigt, moet u de voeding uitschakelen en het netsnoer loskoppelen van het stopcontact.
- Sluit het netsnoer aan nadat alle aansluitingen tussen de apparaten zijn voltooid.

Aansluitingen analoge audio-uitgangen

Door de analoge audio-uitgang van dit apparaat aan te sluiten op de analoge audio-ingang van een versterker, kunt u de versterker gebruiken om te genieten van analoge audio die door dit apparaat wordt voortgebracht.

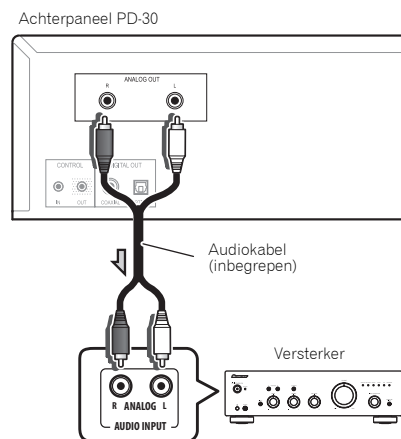

Aansluitingen digitale audio-uitgangen

Indien u dat wenst kunt u de digitale audio-uitgang van dit apparaat aansluiten op een AV-versterker of een digitaal opnameapparaat (cd-recorder, MD, enz.).

- De **DIGITAL OUT**-aansluitingen van dit apparaat voeren geen geluid uit van de SACD- en DSD-schijven, noch van iPods/iPhones/iPads.

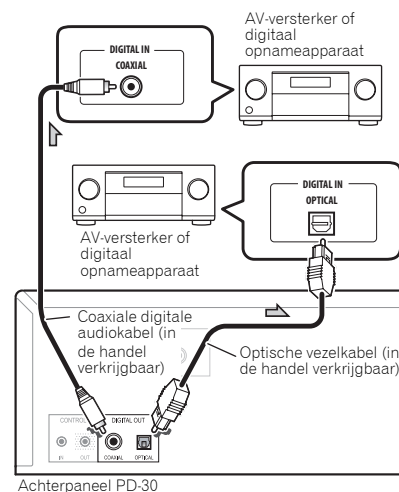

⚠ Belangrijk

Zorg dragen bij het behandelen van optische vezelkabels

- Zorg dat optische vezelkabels niet in een scherpe hoek worden geplooid. Wanneer u optische vezelkabels opbergt, moet u ze oprollen in een tros met een diameter van minstens 15 cm.
- Wanneer u optische vezelkabels aansluit, moet u de aansluitingen correct uitlijnen en volledig in de poort stoppen. Als de richting van de kabelaanpassing onjuist is en als er overmatige druk wordt toegepast in een poging om de aansluiting te bevestigen, kan de aansluiting vervormd raken waardoor het klepje niet meer kan sluiten wanneer de kabel wordt verwijderd.

⚠ Opmerking

- Voor een digitale audio-uitgang moeten cd's die op dit apparaat worden afgespeeld, lineaire PCM-signalen uitzenden met een bemonsteringsfrequentie tot 44,1 kHz en kwantitatieve bits tot 16 bits (sommige schijven kunnen mogelijk niet worden afgespeeld, afhankelijk van de aangesloten component en omgeving). Zie pagina 12 voor informatie over andere bestanden.

Gecentraliseerde bediening met andere Pioneer-componenten (alleen PD-30)

Dit apparaat en andere Pioneer-componenten die zijn uitgerust met **CONTROL IN/OUT**-aansluitingen kunnen worden bediend met één afstandsbediening door deze naar de signaalontvanger op de AV-versterker of een andere component te richten. Hierdoor kunnen ook componenten die niet zijn uitgerust met een sensor voor de afstandsbediening of die op plaatsen zijn geïnstalleerd waar de afstandsbedieningssensor van de component niet toegankelijk is, op afstand worden bediend.

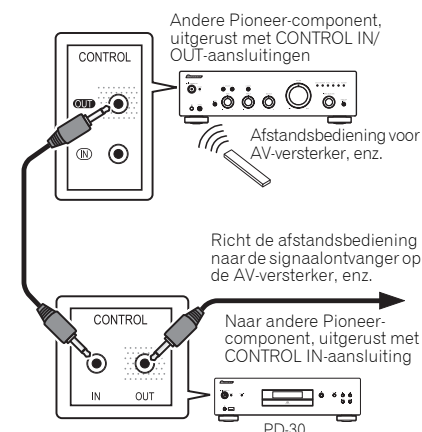

⚠ Opmerking

- Gebruik een in de handel verkrijgbare mono ministeekkerkabel (zonder weerstand) voor het maken van aansluitingen.
- Bij het aansluiten van de **CONTROL IN/OUT**-aansluitingen moeten eveneens in de handel verkrijgbare audiokabels worden gebruikt voor het maken van analoge aansluitingen. Wanneer u alleen de **CONTROL IN/OUT**-aansluitingen maakt, is er geen goed systeembeheer mogelijk.
- Wanneer een besturingskabel is aangesloten op de **CONTROL IN**-aansluiting van de PD-30, kan het apparaat niet worden beheerd door de afstandsbediening naar de PD-30 te richten (de afstandsbedieningssensor wordt automatisch uitgeschakeld).

Aansluiten

⚠ Belangrijk

- Als u het nodig is het netsnoer los te koppelen, moet u eerst op de knop **⏻/I STANDBY/ON** op het voorpaneel van het apparaat drukken zodat de PD-30 is **UITGESCHAKELD** of zodat de PD-10 in stand-by-modus is voordat u de kabel loskoppelt.
- Controleer of de **[-OFF-]**-indicator niet is opgelicht op het voorpaneeldisplay van de hoofdeenheid voordat u het netsnoer loskoppelt. Als het netsnoer wordt losgekoppeld terwijl de **[-OFF-]**-indicator nog steeds is opgelicht, kunnen de standaardwaarden van de hoofdeenheid worden teruggezet.
- Tijdens vakantie of als het toestel om andere redenen enige tijd niet wordt gebruikt, neemt u altijd de stekker uit het stopcontact.

⚠ Let op

- Gebruik geen ander netsnoer dan het snoer dat bij dit apparaat is geleverd.
- Gebruik het bijgeleverde netsnoer alleen voor de hieronder beschreven doeleinden.

Nadat u alle aansluitingen hebt voltooid, kunt u het apparaat aansluiten op het stopcontact.

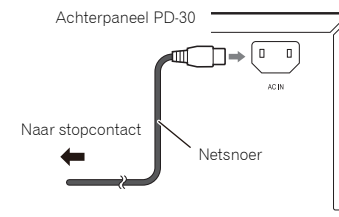

1 Sluit de bijgeleverde voedingskabel aan op de **AC IN**-aansluiting op de achterkant van het apparaat.

2 Sluit het andere uiteinde aan op het stopcontact.

Hoofdstuk 3:

Bedieningsorganen en display-aanduidingen

Afstandsbediening

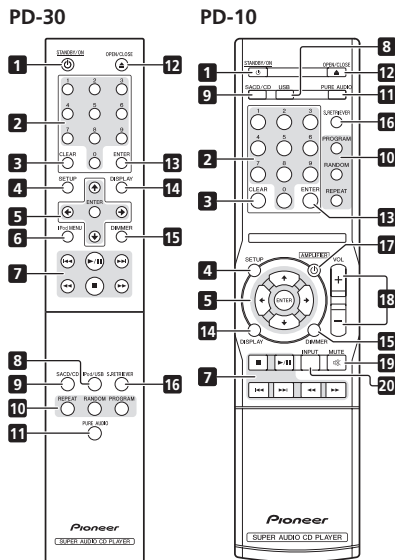
**1** **⏻ STANDBY/ON**

Schakelt de versterker tussen stand-by en aan.

2 **Cijfertoetsen**

Gebruik deze knoppen als u een bepaalde track wilt opgeven om deze af te spelen. Gebruik de cijfertoetsen om de track te selecteren en druk vervolgens op **ENTER** om de selectie te bevestigen.

3 **CLEAR**

Indrukken om de inhoud die voor geprogrammeerd afspelen is ingesteld, te wissen (pagina 8).

4 **SETUP**

Gebruiken voor het instellen van de functie voor automatisch uitschakelen (pagina 11).

5 **↑/↓/←/→**

Gebruik deze knoppen voor het selecteren van items, het wijzigen van instellingen en het verplaatsen van de cursor.

ENTER

Gebruik dit om het geselecteerde item te implementeren of om een instelling die u hebt gewijzigd, in te voeren.

6 **iPod MENU (alleen PD-30)**

Gebruik bij het bedienen van het iPod/iPhone/iPad-menu.

7 **⏮**

Indrukken om terug te keren naar het begin van de track die momenteel wordt afgespeeld. Tweemaal indrukken om terug te keren naar het begin van de vorige track.

▶/||

Indrukken om het afspelen te starten. Het afspelen pauzeren/hervatten.

▶▶

Indrukken tijdens het afspelen om vooruit te gaan naar het begin van de volgende track.

⏮

Indrukken om snel terug te keren in de track die momenteel wordt afgespeeld. Als opnieuw op de knop wordt gedrukt tijdens snel terugspoelen, wijzigt de snelheid voor het terugspoelen in vier stappen.

■

Indrukken om het afspelen te stoppen.

▶▶

Indrukken om snel vooruit te spoelen in de track die momenteel wordt afgespeeld. Als opnieuw op de knop wordt gedrukt tijdens snel vooruitspoelen, wijzigt de snelheid voor het vooruitspoelen in vier stappen.

8 **iPod/USB (PD-30)
USB (PD-10)**

Indrukken om de ingang van het apparaat te schakelen naar iPod of USB (pagina 9,10).

9 **SACD/CD**

Indrukken om de ingang van het apparaat te schakelen naar SACD/CD. Als u, in het geval van hybride SACD-schijven, op deze knop drukt terwijl het afspelen is gestopt, verandert het afspeelgebied van de schijf (pagina 11).

10 **REPEAT**

Indrukken om herhaald afspelen te starten (pagina 8).

RANDOM

Indrukken om willekeurig afspelen te starten (pagina 8).

PROGRAM

Indrukken om geprogrammeerd afspelen te starten (pagina 8).

11 **PURE AUDIO**

Druk op deze knop om de modus Pure Audio te activeren. In deze modus blijft de audioweergave uitgevoerd met de hoogste natuurgetrouwe weergave van de originele geluiden (pagina 11).

12 **▲ OPEN/CLOSE**

Indrukken om de schijflade te openen en te sluiten (pagina 8).

13 **ENTER**

Gebruik dit om het geselecteerde item te implementeren of om een instelling die u hebt gewijzigd, in te voeren.

14 **DISPLAY**

Indrukken om verschillende gegevens over de schijf weer te geven, inclusief de verstreken en resterende afspeelduur (pagina 8).

15 **DIMMER**

Indrukken om de helderheidsniveaus voor het voorpaneeldisplay van de hoofdeenheid en de indicators te wijzigen (pagina 11).

16 **S.RETRIEVER**

Indrukken om af te wisselen tussen de instellingen van de functie Sound retriever (pagina 11).

17 **⏻ AMPLIFIER (alleen PD-10)**

Indrukken om de voeding te schakelen tussen AAN en STAND-BY op een Pioneer AV-versterker.

18 **VOLUME +/- (alleen PD-10)**

Druk op deze knoppen om het geluidsvolume van een Pioneer AV-versterker te regelen.

19 **MUTE (alleen PD-10)**

Indrukken om het geluid op een Pioneer AV-versterker te dempen. Druk opnieuw om de dempfunctie te annuleren.

20 **INPUT (alleen PD-10)**

Indrukken om de ingang op een Pioneer AV-versterker te schakelen.

Achterpaneel

Zie pagina 5 voor details over aansluitingen.

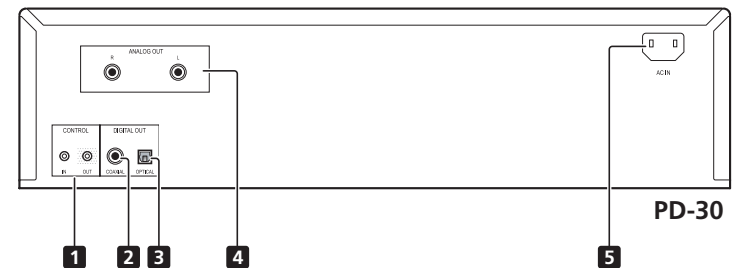
**1** **CONTROL IN/OUT-stekker (alleen PD-30)****2** **DIGITAL OUT (COAXIAL)-aansluiting****3** **DIGITAL OUT (OPTICAL)-aansluiting****4** **ANALOG OUT-aansluitingen****5** **AC IN-stekker**

Voorpaneel

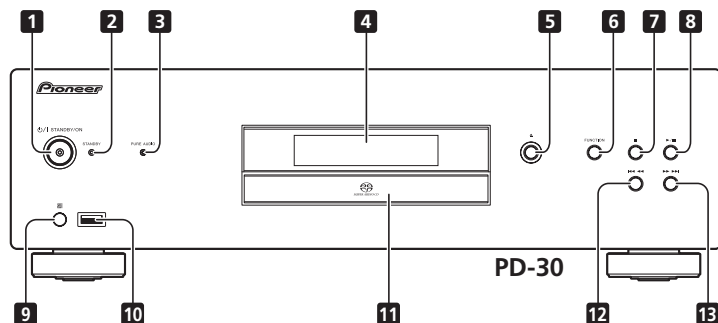

1 **STANDBY/ON**

Wanneer de voeding wordt ingeschakeld, licht de voedingsindicator in het midden van de knop op.

- Op het PD-30-model, schakelt dit de versterker tussen uit en aan.
- Om de voeding IN te schakelen, drukt u op de knop tot deze ingedrukt blijft.
- Op het PD-10-model, schakelt dit de versterker tussen stand-by en aan.

2 **STANDBY-indicator**

Licht op wanneer het apparaat in de modus STAND-BY is.

3 **PURE AUDIO-indicator**

Licht op wanneer de functie Pure Audio AAN is (pagina 11).

4 **Display voorpaneel**

(Raadpleeg de volgende beschrijving.)

5

Indrukken om de schijflade te openen en te sluiten (pagina 8).

6 **FUNCTION**

Gebruik deze optie om de ingangsbron te wijzigen. De bron verandert zoals hieronder weergegeven.

DISC → **iPod***/**USB** → Terug naar het begin (niet-weergegeven).

*1 alleen PD-30

7

Indrukken om het afspelen te stoppen.

8

Indrukken om het afspelen te starten. Het afspelen pauzeren/hervatten.

9 **Externe sensor**

Ontvangt de signalen van de afstandsbediening (pagina 4).

10 **iPod/USB-poort (PD-30)**
USB-poort (PD-10)

Gebruiken om uw Apple iPod/iPhone/iPad (pagina 9) of een USB-apparaat (pagina 10) aan te sluiten.

11 **Schijflade** (pagina 8)

12

Indrukken om terug te keren naar het begin van de track die momenteel wordt afgespeeld. Tweemaal indrukken om terug te keren naar het begin van de vorige track. Wanneer u de knop ingedrukt houdt, wordt de track die momenteel wordt afgespeeld snel achteruitgespeeld.

- Wanneer u opnieuw drukt tijdens het snel terugspoelen, zal de snelheid van het terugspoelen wijzigen in vier stappen.

13

Indrukken om door te gaan naar het begin van de volgende track. Wanneer u de knop ingedrukt houdt, wordt de track die momenteel wordt afgespeeld snel vooruitgespeeld.

- Wanneer u opnieuw drukt tijdens het snel vooruitspoelen, zal de snelheid van het vooruitspoelen wijzigen in vier stappen.

Display voorpaneel

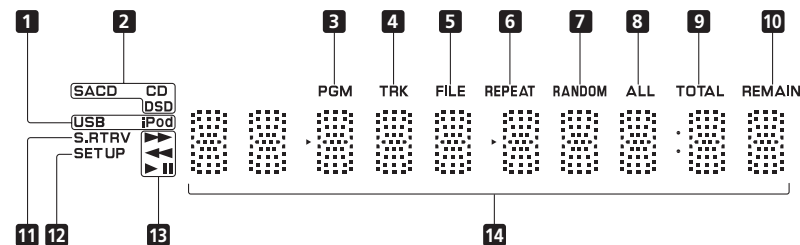

1 **USB/iPod**

Licht op tijdens het afspelen van USB-flashgeheugen of iPod/iPhone/iPad.

2 **SACD/CD/DSD**

De indicatorlampjes die overeenkomen met het schijftype dat momenteel wordt afgespeeld.

3 **PGM**

Licht op tijdens geprogrammeerd afspelen (pagina 8).

4 **TRK**

Licht op wanneer het tracknummer samen met de verstreken of resterende afspeelduur wordt weergegeven.

5 **FILE**

Licht op wanneer een bestandsnaam wordt weergegeven.

6 **REPEAT**

Licht op tijdens herhaald afspelen (pagina 8).

7 **RANDOM**

Licht op tijdens willekeurig afspelen (pagina 8).

8 **ALL**

Licht op tijdens herhaald afspelen van schijf (pagina 8).

9 **TOTAL**

Licht op wanneer de resterende afspeelduur van de schijf wordt weergegeven.

10 **REMAIN**

Licht op wanneer de resterende afspeelduur voor de track of schijf wordt weergegeven.

11 **S.RTRV**

Licht op wanneer de functie Sound retriever AAN is (pagina 11).

12 **SET UP**

Licht op wanneer de functie voor automatisch uitschakelen wordt ingesteld (pagina 11).

13

Licht op tijden snel vooruitspoelen.

Licht op tijden snel terugspoelen.

Licht op tijdens het afspelen.

Licht op tijdens de pauzemodus.

14 **Alfanumeriek display**

Hoofdstuk 4: Afspelen

De functies die kunnen worden gebruikt, verschillen afhankelijk van het type schijf en bestand. In sommige gevallen kunnen sommige functies niet worden gebruikt. Zie *Afspeelfuncties* op pagina 11.

Schijven afspeelen

1 Druk op de /I STANDBY/ON-knop op het voorpaneel om de voeding naar het apparaat in te schakelen.

- Schakel bij de PD-30 de voeding in door op de knop POWER te drukken tot deze ingedrukt blijft.

Zijaanzicht van voorpaneel 

2 Druk op de knop om de schijf te openen en de schijf te plaatsen.

- Plaats de schijf met de bedrukte zijde omhoog gericht.

3 Druk op de knop /II om het afspeelen te starten.

- Druk op de knop /II om het afspeelen te pauzeren.
- Druk op de knop  om het afspeelen te stoppen.

Opmerking

- Stappen 2 en 3 kunnen worden uitgevoerd via de afstandsbediening op dezelfde manier als via de bedieningselementen op het voorpaneel van de hoofdleenheid.

Stel de voeding in op stand-by

Verwijder elke schijf die is geladen voordat u de voedingsschakelaar instelt op de modus STAND-BY.

• Druk op de STANDBY/ON-knop van de afstandsbediening.

Wanneer u de voeding de volgende keer wilt inschakelen, drukt u op de  STANDBY/ON-knop op de afstandsbediening.

- Wanneer u in het geval van de PD-30 op de  STANDBY/ON-knop op het voorpaneel drukt, wordt het apparaat UITGESCHAKELD en niet in STAND-BY gezet. Om de voeding opnieuw in te schakelen, drukt u op de knop  STANDBY/ON op het voorpaneel.

Opmerking

- Als het netsnoer wordt losgekoppeld wanneer het apparaat in stand-by is, wordt het apparaat uitgeschakeld, maar wanneer de kabel dan opnieuw wordt aangesloten, wordt het apparaat niet automatisch opnieuw ingeschakeld. Nadat u het netsnoer opnieuw hebt aangesloten, drukt u op de  STANDBY/ON-knop op de afstandsbediening om de voeding in te schakelen.

Snel vooruitspoelen/terugspoelen

• Druk tijdens het afspeelen op de knop of .

Telkens wanneer op de knop wordt gedrukt, verandert de snelheid voor vooruit- of terugspoelen in vier stappen.

- Druk op de knop /II om terug te keren naar de functie voor normaal afspeelen.

Functie voor overslaan

• Druk tijdens het afspeelen op de knop of .

Het afspeelen springt vooruit of achteruit met het aantal tracks dat overeenkomt met het aantal keer dat op de knop is gedrukt.

Direct zoeken (een specifieke track aanduiden voor het afspeelen)

• Voer het gewenste tracknummer in via de cijfertoetsen en druk vervolgens op de ENTER-knop om de selectie te bevestigen.

Zelfs als u niet op de ENTER-knop hebt gedrukt, wordt het afspeelen automatisch gestart na een interval van 5 seconden (die is niet van toepassing op geprogrammeerd afspeelen).

Herhaald afspeelen

Herhaald afspeelen kan worden uitgevoerd voor de track die momenteel wordt afgespeeld of voor alle tracks op de volledige schijf.

• Druk tijdens het afspeelen op de knop REPEAT.

- Het herhaald afspeelen wordt gestart en de [REPEAT]-indicator zal oplichten op het display op het voorpaneel van het apparaat. Druk opnieuw op de knop om het type herhaald afspeelen als volgt te schakelen tussen het herhalen van één track en het herhalen van de schijf (alle tracks):

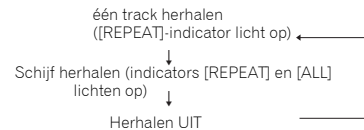

Opmerking

- De functie voor herhaald afspeelen wordt geannuleerd wanneer het afspeelen van de schijf wordt gestopt.



Willekeurig afspeelen

Alle tracks op de schijf worden geselecteerd en afgespeeld in willekeurige volgorde tot elke track eenmaal is afgespeeld.

• Druk tijdens het afspeelen op de knop RANDOM.

Willekeurig afspeelen wordt gestart en [RANDOM] wordt opgelicht op het display op het voorpaneel van de hoofdleenheid.

Opmerking

- Het willekeurig afspeelen gaat verder tot de schijf stopt of tot de **RANDOM**-knop opnieuw wordt ingedrukt.
- De functie voor willekeurig afspeelen kan niet samen met geprogrammeerd afspeelen worden gebruikt.
- Als tijdens het willekeurig afspeelen op de -knop wordt gedrukt, springt de weergave vooruit naar de volgende willekeurig geselecteerde track. Als op de knop  wordt gedrukt, keert de weergave terug naar het begin van de track die momenteel wordt afgespeeld en start opnieuw.

Geprogrammeerd afspeelen (tracks afspeelen in een vooraf vastgestelde volgorde)

Met deze functie kunt u maximaal 24 tracks selecteren om ze in de geselecteerde volgorde af te spelen.

1 Druk in de stopmodus op de knop PROGRAM.

De [PGM]-indicator zal oplichten op het display op het voorpaneel van het apparaat.

2 Gebruik de cijfertoetsen ~ om het nummer van de gewenste track te selecteren, en druk vervolgens op de ENTER-knop.



Voorbeeld: om track 15 te selecteren, drukt u op de knoppen 1 en 5 en drukt u vervolgens op ENTER. In het geval u een fout maakt, drukt u op de knop CLEAR.

3 Herhaal stap 2 om de nummers van alle gewenste tracks in te voeren.

4 Druk op de knop /II.

Het afspeelen start in de volgorde waarin de tracks zijn geprogrammeerd. Als u andere tracks wilt toevoegen, herhaalt u stappen 1 en 2.

Opmerking

- Als u op de **CLEAR**-knop drukt wanneer de schijf is gestopt, worden alle geprogrammeerde tracks geannuleerd.
- Om geprogrammeerde tracks te wissen, drukt u in de stopmodus op de **PROGRAM**-knop en daarna op de **CLEAR**-knop. De geprogrammeerde tracks worden geannuleerd, te beginnen vanaf de laatste geprogrammeerde track.
- Een "pauze" kan niet worden geprogrammeerd.
- De inhoud van het geprogrammeerd afspeelen (alle nummers herhalen) kan worden herhaald. Druk gewoon op de **REPEAT**-knop nadat het geprogrammeerd afspeelen is gestart (zie links).
- Eén nummer herhalen kan niet worden uitgevoerd tijdens het geprogrammeerd afspeelen.
- Willekeurig afspeelen kan niet worden gebruikt tijdens het geprogrammeerd afspeelen.
- Als tijdens het geprogrammeerd afspeelen op de knop  wordt gedrukt, wordt het afspeelen vooruitgespoeld naar het begin van het afspeelen van de volgende geprogrammeerde track.
- Nadat het afspeelen is gestopt en hetzelfde geprogrammeerde afspeelen opnieuw wordt gestart, drukt u op de **PROGRAM**-knop en daarna op de /II-knop.

Schijfgegevens weergeven

• Druk tijdens het afspeelen op de knop DISPLAY.

Verschillende gegevens, inclusief de verstreken en de resterende afspeelduur, worden weergegeven.

Afhankelijk van de schijf, drukt u meerdere keren op de **DISPLAY**-knop zodat het display door de verschillende gegevens bladert.

Opmerking

- Toont de bestandsnaam (de eerste 8 tekens) tijdens het afspelen van AAC-bestanden (alleen PD-30), WMA/MP3-bestanden of bestanden op DSD-schijven. Afhankelijk van de tekens die worden gebruikt zal de weergave echter mogelijk niet volledig correct zijn.

iPod/iPhone/iPad-weergave (alleen PD-30)

U hoeft de iPod/iPhone/iPad alleen aan te sluiten op dit apparaat om te genieten van geluid met hoge kwaliteit van uw iPod/iPhone/iPad.

Controleer welke iPod/iPhone/iPad-modellen worden ondersteund

De iPod/iPhone/iPad-modellen die op dit apparaat kunnen worden afgespeeld, worden hieronder weergegeven.

iPod/iPhone/iPad	Audio	Besturing
iPod nano 2/3/4/5/6G	✓	✓
iPod touch 1/2/3/4G	✓	✓
iPhone	✓	✓
iPhone 3G/3GS	✓	✓
iPhone 4/4S	✓	✓
iPad	✓	✓
iPad 2	✓	✓

- Dit systeem is ontwikkeld en getest voor de softwareversie van de iPod/iPhone/iPad-modellen die zijn aangegeven op de website van Pioneer.
- Wanneer u andere softwareversies dan aangegeven op de website van Pioneer installeert op uw iPod/iPhone/iPad, kan dit leiden tot incompatibiliteit met dit systeem.

Opmerking

- Pioneer biedt geen garantie dat dit apparaat andere iPod/iPhone/iPad-modellen dan de opgegeven modellen kan afspelen.
- Sommige functies kunnen worden beperkt, afhankelijk van het model of de softwareversie.
- Aan iPod/iPhone/iPad is een licentie verleend voor de reproductie van niet auteursrechtelijk beschermde materialen of materialen die de gebruiker wettelijk mag reproduceren.

- Functies zoals de equalizer, kunnen niet worden bestuurd via dit systeem. Wij raden u aan de equalizer uit te schakelen vóór het aansluiten.
- Pioneer kan in geen geval aansprakelijkheid aanvaarden voor enig direct of indirect verlies, voortvloeiend uit elk ongemak of verlies van opgenomen materiaal ten gevolge van een defect van de iPod/iPhone/iPad.
- Meer gedetailleerde instructies over het gebruik van de iPod/iPhone/iPad vindt u in de handleiding die bij het betreffende toestel is geleverd.

Uw iPod/iPhone/iPad afspelen**1 Druk op de afstandsbediening op iPod/USB om iPod te selecteren als ingangsbron.**

Druk op de **iPod/USB**-knop van de afstandsbediening.

- U kunt dezelfde bewerking ook uitvoeren door op het voorpaneel herhaaldelijk op **FUNCTION** te drukken.

2 Sluit uw iPod/iPhone/iPad aan.

Sluit uw iPod/iPhone/iPad aan op de USB-poort op het voorpaneel van het apparaat. Gebruik de iPod-kabel die bij uw iPod/iPhone/iPad is geleverd voor de aansluiting.

- Raadpleeg eveneens de handleiding van uw iPod/iPhone/iPad voor het aansluiten.

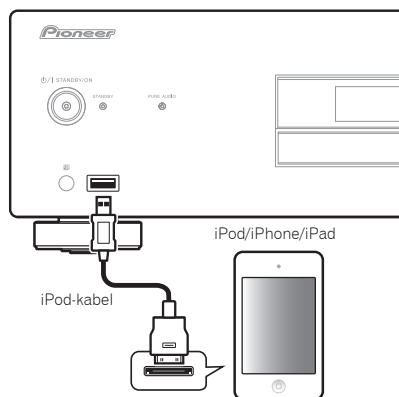

De volgende bewerkingen zijn mogelijk voor iPod/iPhone/iPad.

Toets	Functie
▶/	Hiermee start u het afspelen. Het afspelen pauzeren/hervatten.
■	Pauzeert het afspelen.
◀◀	Indrukken om naar het begin van het huidige bestand te gaan en vervolgens naar eerdere bestanden.
◀◀ (houdend)	Ingedrukt houden voor snel terugspoelen.
▶▶	Indrukken om naar het volgende bestand te springen.
▶▶ (houdend)	Ingedrukt houden voor snel vooruitspoelen.
RANDOM	De momenteel geselecteerde iPod/iPhone/iPad-bestanden worden in willekeurige volgorde afgespeeld (willekeurig afspelen).
REPEAT	De momenteel geselecteerde iPod/iPhone/iPad-bestanden worden herhaald afgespeeld. ¹
iPod MENU	Gebruik bij het bedienen van het iPod/iPhone/iPad-menu.
↑/↓/ENTER	Gebruiken voor het uitvoeren van de bewerkingen van het iPod/iPhone/iPad-menu.

- 1 Telkens wanneer u op **REPEAT** drukt, wijzigt de herhaalmodus zoals hieronder.
 1 herhalen → Alles herhalen → Normaal afspelen
 1 herhalen: Herhaalt een bestand dat momenteel wordt afgespeeld.
 Alles herhalen: Herhaalt alle bestanden.

Belangrijk

Als dit apparaat uw iPod/iPhone/iPad niet kan afspelen, voert u de volgende foutcontroles uit:

- Controleer of de iPod/iPhone/iPad wordt ondersteund door dit apparaat.
- Sluit de iPod/iPhone/iPad opnieuw aan op het apparaat. Als dat niet lijkt te werken, kunt u proberen een reset uit te voeren van de iPod/iPhone/iPad.
- Controleer of de iPod/iPhone/iPad-software wordt ondersteund door dit apparaat.

Als de iPod/iPhone/iPad niet kan worden gebruikt, raadpleegt u de volgende items:

- Is de iPod/iPhone/iPad correct aangesloten? Sluit de iPod/iPhone/iPad opnieuw aan op het apparaat.
- Is de iPod/iPhone/iPad vastgelopen? Probeer een reset uit te voeren van de iPod/iPhone/iPad en sluit het toestel opnieuw aan op het apparaat.

Opmerking

- Telkens wanneer een iPod/iPhone/iPad wordt aangesloten op dit apparaat, wordt het toestel opgeladen. (Opladen is alleen ingeschakeld wanneer de voeding van het apparaat is INGESCHAKELD.) (is niet van toepassing wanneer de functie Pure audio AAN is)
- Wanneer de ingang wordt geschakeld van de iPod naar een andere functie, wordt het afspelen van de iPod/iPhone/iPad automatisch gestopt.

Bestanden afspelen die op USB-opslagapparaten zijn opgeslagen

1 Druk op de afstandsbediening op USB om USB te selecteren als ingangsbron.

Druk op de afstandsbediening op de knop **iPod/USB** (PD-30) of op de knop **USB** (PD-10).



- U kunt dezelfde bewerking ook uitvoeren door op het voorpaneel herhaaldelijk op **FUNCTION** te drukken.

2 Sluit het USB-opslagapparaat aan.

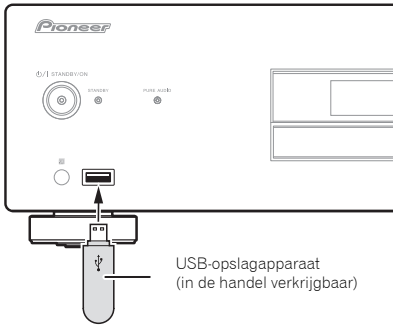

3 Druk op de knop ►/|| om het afspelen te starten.

- Druk op de knop ►/|| om het afspelen te pauzeren.
- Druk op de knop ■ om het afspelen te stoppen.

U kunt de volgende bewerkingen uitvoeren. Afhankelijk van de categorie die momenteel wordt afgespeeld, zullen sommige knoppen niet beschikbaar zijn.

Toets	Functie
►/	Hiermee start u het afspelen. Het afspelen pauzeren/hervatten.
■	Hiermee stopt u het afspelen.
◀◀	Indrukken om naar het begin van het huidige bestand te gaan en vervolgens naar eerdere bestanden.
◀◀	Indrukken voor snel terugspoelen. Telkens wanneer u op deze knop drukt, verandert de snelheid voor terugspoelen in vier stappen.
▶▶	Indrukken om naar het volgende bestand te springen.
▶▶	Indrukken voor snel vooruitspoelen. Telkens wanneer u op deze knop drukt, verandert de snelheid voor vooruitspoelen in vier stappen.
RANDOM	De momenteel geselecteerde bestanden worden in willekeurige volgorde afgespeeld (willekeurig afspelen).
REPEAT	De momenteel geselecteerde bestanden worden herhaald afgespeeld. ¹

- ¹ Telkens wanneer u op **REPEAT** drukt, wijzigt de herhaalmodus zoals hieronder weergegeven.
 1 herhalen → Alles herhalen → Normaal afspelen
 1 herhalen: herhaalt het bestand dat momenteel wordt afgespeeld.
 Alles herhalen: Herhaalt alle bestanden.

Wanneer de functie voor automatisch uitschakelen is ingesteld op ON, wordt de ingang ingesteld voor het afspelen vanaf het USB-geheugen, als het USB-geheugenapparaat 30 minuten stopt zonder dat er een bewerking wordt uitgevoerd, wordt de voeding automatisch geschakeld naar stand-by.

Opmerking

- Dit apparaat zal het USB-opslagapparaat mogelijk niet herkennen, de bestanden niet afspelen of geen voeding leveren aan het USB-geheugenapparaat. Raadpleeg *Extra informatie* op pagina 12 voor meer details.

- Pioneer garandeert niet dat elk bestand dat op een USB-geheugenapparaat is opgeslagen, zal worden afgespeeld of dat er voeding zal worden geleverd aan een USB-opslagapparaat. Houd er ook rekening mee dat Pioneer geen verantwoordelijkheid aanvaardt voor elk verlies van bestanden op USB-opslagapparaten, veroorzaakt door het aansluiten op dit apparaat.
- Dit apparaat biedt geen ondersteuning voor het gebruik van een USB-hub.

Hoofdstuk 5:

Geavanceerde functies gebruiken

De functies die kunnen worden gebruikt, verschillen afhankelijk van het type schijf en bestand. In sommige gevallen kunnen sommige functies niet worden gebruikt. Zie *Afspoelfuncties* in de rechterkolom.

Afspelen met hifi-geluid

Sound Retriever

Wanneer gecomprimeerde geluidssignalen worden gedecomprimeerd voor het afspelen, kunnen sommige delen wegvallen. Door de functie Sound retriever IN te schakelen, wordt compensatie toegevoegd voor die verliezen, waardoor een rijker, voller geluid wordt weergegeven.

• Druk op de knop S.RETRIEVER.

S.RETRIEVER

Telkens wanneer u op de knop drukt, verandert de functie als volgt: S.RTRV: OFF → S.RTRV: LOW → S.RTRV: HI → terug naar originele status

- De geluidophaalfunctie in inactief als de pure-audiofunctie ingeschakeld is.

Pure Audio

Deze functie schakelt digitale audio-uitvoer uit en speelt analoge audio af met een natuurgetrouwe weergave. Wanneer dit is ingesteld op ON, toont het display geen indicators. De standaard fabrieksinstelling is OFF.

• Druk op de knop PURE AUDIO.

PURE AUDIO

- Druk opnieuw om de functie UIT te schakelen.
- Wanneer deze functie is ingesteld op ON en de ingang van de hoofdeenheid wordt geschakeld naar SACD/CD, licht de **PURE AUDIO**-indicator op het voorpaneel op. Tijdens het afspelen van de schijf wordt het display om het voorpaneel uitgeschakeld.
- Wanneer de **PURE AUDIO**-indicator is opgelicht, wordt geen enkele iPod/iPhone/iPad die op de hoofdeenheid is aangesloten, opgeladen.

Het weergavegebied (de laag) van een SACD/CD wijzigen

Hybride SACD-schijven zijn samengesteld uit twee lagen: een SACD-laag en een CD-laag waarmee u kunt selecteren welke laag u wilt afspelen.

1 Druk op de knop SACD/CD.

SACD/CD

De ingang schakelt naar SACD/CD.

2 Druk in de stopmodus op de SACD/CD-knop.

Telkens wanneer op de knop wordt gebruikt, wisselt de weergave tussen het CD-gebied en het SACD 2-kanaalgebied.

 **Opmerking**

- Dit apparaat ondersteunt geen SACD meerkanaals gebieden.

De algemene helderheid van het display aanpassen

Dit apparaat is uitgerust met een dimmerfunctie waarom u de helderheid van het display kunt aanpassen naar drie niveaus, in overeenstemming met de verschillende niveaus omgevingsverlichting. De standaard fabrieksinstelling is de helderste instelling.

• Druk op de knop DIMMER.

DIMMER

Telkens wanneer op de knop wordt gedrukt, doorloopt de helderheid de drie niveaus.

- De dimmerinstelling kan niet worden gewijzigd wanneer een schijf wordt afgespeeld terwijl de functie Pure audio is INGESCHAKELD (zie links).
- De helderheid van de **STANDBY**-indicator verandert niet.



Auto uitschakelen (stelt de voeding automatisch in op stand-by)

Deze functie schakelt automatisch naar de stand-bymodus als er gedurende 30 minuten geen signaal of schakelbewerking is gedetecteerd.

1 Druk op de knop SET UP.

SET UP

2 Wijzig de instelling en bevestig.

Gebruik de knop   om de functie AAN of UIT te zetten zoals gewenst en druk vervolgens op de **ENTER**-knop om te bevestigen.

 **Opmerking**

- Deze functie wordt uitgeschakeld wanneer de iPod-ingang is geselecteerd.

Afspeelfuncties

De functies die kunnen worden gebruikt, verschillen afhankelijk van het type schijf en bestand. In sommige gevallen kunnen sommige functies niet worden gebruikt. Controleer de functies die u kunt gebruiken in de onderstaande tabel.

Functie ¹	Schijf-/bestandstype			
	SACD	CD-DA CD-R/-RW ²	WMA MP3 AAC ³	DSD ⁴
Snel vooruitspoelen/terugspoelen	✓	✓	✓	✓
Functie voor overslaan	✓	✓	✓	✓
Direct zoeken (een specifieke track aanduiden voor het afspelen)	✓	✓	–	–
Herhaald afspelen	✓	✓	✓	✓
Willekeurig afspelen	✓	✓	✓	✓
Geprogrammeerd afspelen (tracks afspelen in een vooraf vastgestelde volgorde)	✓	✓	–	–
Schijfgegevens weergeven	✓	✓	✓	✓
Sound Retriever	–	–	✓	–
Pure Audio	✓	✓	✓ ⁵	✓
SACD/CD	✓ ⁶	–	–	–

1 Sommige functie zullen mogelijk niet werken voor sommige schijven of bestanden, zelfs als hiervoor [✓] is aangegeven in de tabel.

2 Zie ook *Afspelen van CD-R/CD-RW-schijven* op pagina 12.

3 • AAC-bestanden kunnen alleen worden afgespeeld op de PD-30.

• Zie ook *Afspielbare bestandsindelingen* op pagina 12.

4 Zie ook *DSD-schijven afspelen* op pagina 12.

5 Deze functie is alleen ingeschakeld tijdens het afspelen van bestanden die op de schijf zijn opgenomen.

6 Alleen hybride SACD-schijven.

Hoofdstuk 6:

Extra informatie

Afspeelbare schijf

Afspelen van CD-R/CD-RW-schijven

- Dit apparaat kan CD-R/CD-RW-schijven afspelen die zijn opgenomen in de cd-muziekindeling, of audiogegevens in WMA- en MP3-indeling. Sommige schijven zijn echter niet afspeelbaar of kunnen ruis of een vervormd geluid genereren.
- Dit apparaat is alleen bedoeld om af te spelen. Het kan geen gegevens opnemen op CD-R/CD-RW-schijven.
- CD-R/CD-RW-schijven die niet zijn gefinaliseerd, kunnen niet worden afgespeeld op dit apparaat. Raadpleeg de gebruiksaanwijzingen voor uw schrijfbrander voor meer informatie.

DSD-schijven afspelen

Dit apparaat kan DSD-schijfbestanden die in de DSF-bestandsindeling zijn opgenomen, afspelen.

Afspeelbare bestanden

- Opgenomen schijven: DVD-R/RW
- Bestandsextensie: .dsf
- Mapnaam: DSD_DISC
- Capaciteit: maximum 4 GB per bestand
- Audio: 2-kanaals
- Bemonsteringsfrequentie: 2,8224 MHz

Voorbeeld van mappsamenstelling

Bestanden en mappen worden niet op alfabetische volgorde afgespeeld. Het is afhankelijk van de volgorde waarin ze op de schijf werden opgenomen.

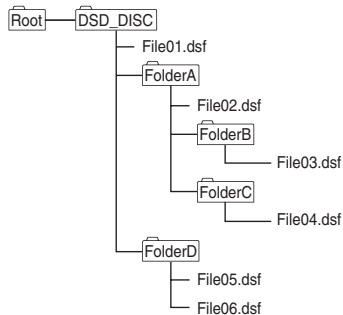

- Eén map kan maximum 150 bestanden bevatten.
- Eén schijf kan maximum 200 mappen bevatten.
- Elke map mag niet meer dan 8 niveaus hebben.
- Bestandsnamen met Japanse lettertekens en sommige andere tekens worden niet correct getoond.
- Bestanden die niet de DSF-indeling hebben, worden genegeerd.

⚠ Let op

- Sommige bestanden zijn mogelijk niet afspeelbaar.
- Schijven die grote hoeveelheden bestanden en mappen bevatten, kunnen veel tijd vereisen om het afspelen te starten. In dat geval kunt u de gewenste bestanden direct naar de map DSD_DISC verplaatsen of het aantal bestanden beperken tot 20 of minder.

Bewerkingen tijdens het afspelen

De volgende bewerkingen kunnen niet worden uitgevoerd tijdens het afspelen van een DSD-schijf:

- Direct zoeken
- Afspelen van andere schijfbestanden dan het DSF-type

Display

Wanneer het apparaat in de stopmodus is wanneer een DSD-schijf wordt afgespeeld, toont het apparaat de indicator [DSD DISC]. Als u tijdens het afspelen op de knop **DISPLAY** drukt, zal het display, telkens wanneer u op de knop drukt, de volgende informatie doorlopen:

- Nummer van de track en de verstreken afspeelduur
- Naam van bestand

Afspeelbare bestandsindelingen

Audiobestanden afspelen

Dit apparaat ondersteunt de volgende bestandsindelingen.

- Sommige bestandsindelingen zijn niet beschikbaar voor weergave ondanks het feit dat ze worden weergegeven als afspeelbare bestandsindelingen.
- Als er wordt geprobeerd bestanden met niet-ondersteunde indelingen af te spelen, kan het geluid worden onderbroken of kan er ruis worden weergegeven. Controleer in dergelijke gevallen of de bestandsindeling compatibel is met dit apparaat.
- Muziekbestanden die onderhevig zijn aan de DRM-voorschriften (Digital Rights Management), kunnen niet worden afgespeeld. DRM-kopieerbeveiliging (Digital Rights Management) is een technologie die is ontworpen voor het beschermen van de auteursrechten. Om illegaal kopiëren te voorkomen, beperkt DRM het afspelen op de schijfrecorder of computer die oorspronkelijk werd gebruikt voor het opnemen van de muziek. Raadpleeg de handleiding en Help-bestanden voor het apparaat of de toepassing die werd gebruikt tijdens de originele opname.

Categorie	Extensie	Stream	Bemonsteringsfrequentie	Bitsnelheid	Kanaal
AAC ²	.m4a	MPEG-4 AAC LC	8 kHz tot 48 kHz	16 bit kwantisatie	2 kan
		MPEG-4 HE AAC (AAC.Plus v1/2)	8 kbps tot 320 kbps	16 bit kwantisatie	2 kan
MP3 ¹	.mp3	MPEG-1/2 Audio Layer-3	8 kHz tot 48 kHz	16 bit kwantisatie	2 kan
			22,05 kHz tot 48 kHz	16 bit kwantisatie	2 kan
WMA	.wma	WMA2/7/8/9	22,05 kHz tot 48 kHz	16 bit kwantisatie	2 kan
			32 kbps tot 192 kbps	16 bit kwantisatie	2 kan

Categorie	Extensie	Stream	Bemonsteringsfrequentie	Bitsnelheid	Kanaal
AAC ²	.m4a	MPEG-4 AAC LC	8 kHz tot 48 kHz	16 bit kwantisatie	2 kan
		MPEG-4 HE AAC (AAC.Plus v1/2)	8 kbps tot 320 kbps	16 bit kwantisatie	2 kan

- "MPEG Layer-3 audio decodingstechnologie in licentie verleend door Fraunhofer IIS en Thomson multimedia."
- alleen PD-30.

⚠ Let op

- Het is mogelijk dat u niet alle CD-R/CD-RW-schijven kunt spelen die op een cd-recorder of computer zijn opgenomen, vanwege de kenmerken van de schijf, krassen of vervuiling op de schijf, of vervuiling of condensatie op de laserlens van de speler.
- Schijven die op een computer zijn opgenomen, zijn mogelijk niet afspeelbaar op dit apparaat vanwege de instellingen van de toepassing of de computeromgeving. Zorg dat u uw schijven opneemt met de juiste indeling (raadpleeg de verkoper van uw toepassing voor meer informatie).
- Schijven die zijn opgenomen in de packet write-indeling, kunnen niet worden afgespeeld op dit apparaat.
- CD-R/CD-RW-schijven die niet zijn gefinaliseerd, kunnen niet worden afgespeeld op dit apparaat.

Weergave WMA-bestanden

- Gebruik schijven die zijn opgenomen voor compatibiliteit met cd-rombestandsystemen (ISO9660 niveau 1 en 2) en bestanden die compatibel zijn met de uitgebreide indeling (Joliet, Romeo).
- Dit apparaat ondersteunt geen schijven die zijn opgenomen met een variabele bitsnelheid (VBR) of verliesloze codering.
- Dit apparaat biedt geen ondersteuning voor multisessie-schijven.
- Een maximum van 648 mappen en sporen kan herkend en afgespeeld worden. Daaronder kunnen zich maximaal 299 mappen bevinden. Afhankelijk van de samenstelling van de map, zullen echter niet alle mappen en tracks kunnen worden herkend en afgespeeld.

- Wanneer u WMA-bestanden gebruikt, moet u controleren of ze zijn gecodeerd met toepassingen die door Microsoft Corporation zijn geverifieerd en herkend. Als niet-herkende toepassingen worden gebruikt, kan dit leiden tot een verkeerde werking.

MP3-bestand afspelen

- Gebruik schijven die zijn opgenomen voor compatibiliteit met cd-rombestandsystemen (ISO9660 niveaus 1 en 2) en bestanden die compatibel zijn met de uitgebreide indeling (Joliet, Romeo).
- Dit apparaat ondersteunt geen variabele bitsnelheid (VBR). (Zelfs als de bestanden afspelbaar zijn, zullen de tijden die op het display op het voorpaneel verschijnen, onjuist zijn door de wijziging in de bitsnelheid, d.w.z. dat ze sneller of langzamer veranderen dan de juiste tijdwaarden.)
- Dit apparaat biedt geen ondersteuning voor multisessie-schijven.
- Een maximum van 648 mappen en sporen kan herkend en afgespeeld worden. Daaronder kunnen zich maximaal 299 mappen bevinden. Afhankelijk van de samenstelling van de map, zullen echter niet alle mappen en tracks kunnen worden herkend en afgespeeld.
- Voor een optimale geluidskwaliteit, zijn bitsnelheden van 128 kbps of hoger aanbevolen voor opnamen.

MPEG-4 AAC-bestandsweergave

- AAC is een acroniem voor "Advanced Audio Coding", de standaardindeling voor de audiocompressietechnologie die wordt gebruikt in MPEG-2 en MPEG-4.
- Dit apparaat ondersteunt het afspelen van AAC-bestanden met de extensie ".m4a," zoals gecodeerd door iTunes®. Het kan echter onmogelijk zijn af te spelen als de bestanden tegen kopiëren zijn beveiligd door DRM en afhankelijk van de versie van de iTunes-codering.
- iTunes is een handelsmerk van Apple Inc., geregistreerd in de Verenigde Staten en andere landen.

Waarschuwingen betreffende het gebruik

De speler verplaatsen

Wanneer u dit apparaat verplaatst naar een nieuwe locatie, moet u altijd eerst de volgende procedure uitvoeren: Verwijder elke geladen schijf en sluit de schijflade. Druk op de **⏻/I STANDBY/ON**-knop op het apparaat zodat [-OFF-] verschijnt op het

voorpaneeldisplay. Wacht vervolgens tien seconden voordat u de voedingskabel loskoppelt. Het verplaatsen van het apparaat terwijl een schijf in de lade is geplaatst, kan schade of defecten veroorzaken.

Installatielocatie

Selecteer een stabiele locatie in de buurt van de TV en het AV-systeem waarop het apparaat is aangesloten.

Plaats de speler niet bovenop een TV of kleurenscherm. Houd het uit de buurt van cassettedecks of andere componenten die sterk onderhevig zijn aan magnetisme.

Vermijd de volgende locatietypes:

- Plaatsen die zijn blootgesteld aan direct zonlicht
- Vochtige of slecht verluchte plaatsen
- Extreem warme of koude plaatsen
- Plaatsen die onderhevig zijn aan trilling
- Plaatsen waar er veel stof of sigarettenrook is
- Plaatsen die zijn blootgesteld aan roet, stoom of warmte (in keukens, enz.)

Monteer het apparaat niet op een sofa of een ander object of materiaal met absorberende eigenschappen omdat de geluidskwaliteit negatief kan worden beïnvloed.

Plaats geen objecten op het apparaat

Plaats geen objecten op de speler.

Uit de buurt houden van warmte

Plaats de speler niet op een versterker of een ander apparaat dat warmte genereert. Wanneer u het apparaat in een rack installeert, moet u het zo mogelijk op een niveau onder de versterker plaatsen om de warmte die wordt gegenereerd door de versterker en andere apparaten, te ontwijken.

Schakel de voeding uit wanneer u de speler niet gebruikt

Afhankelijk van de toestand van de TV-zendsignalen, kunnen gestreepte patronen verschijnen op het scherm wanneer de tv wordt ingeschakeld terwijl de voeding van de speler wordt ingeschakeld. Dit is geen defect van de speler of de TV. Schakel in dat geval de voeding van de speler uit. Op dezelfde manier kan er ruis hoorbaar zijn in het geluid van een radio.

Condensatie

Als de speler plots wordt verplaatst van een koude naar een warme ruimte (bijvoorbeeld in de winter) of als de temperatuur in de kamer waar de speler is geïnstalleerd, plots stijgt door een verwarmingsapparaat, enz., kunnen er waterdruppels (condensatie) worden gevormd op de binnenzijde (op werkende onderdelen en de lens). Wanneer er condensatie aanwezig is, zal de speler niet correct werken en is afspelen niet mogelijk. Laat de

speler gedurende 1 of 2 uur staan bij kamertemperatuur terwijl de voeding is ingeschakeld (de tijd is afhankelijk van de mate van condensatie). De waterdruppels zullen vervliegen en het afspelen zal mogelijk worden.

Condensatie kan ook optreden in de zomer als de speler wordt blootgesteld aan directe wind van de airconditioning. Als dat gebeurt, verplaatst u de speler naar een andere plaats.

De speler reinigen

Bij normale vervuiling veegt u de speler schoon met een zachte doek. Voor hardnekkig vuil gebruikt u wat neutraal wasmiddel, opgelost in 5 tot 6 delen water, op een zachte doek, wringt u deze grondig uit, veegt u het vuil weg en veegt u vervolgens de speler opnieuw af met een droge doek.

Zorg dat er geen alcohol, witte spiritus, wasbenzine of insectenbestrijdingsmiddelen op de speler terecht komen, anders kunnen de bedrukking en coating loskomen. Zorg dat er geen rubber of vinyl producten gedurende langere tijd in contact komen met de speler, anders kan de behuizing beschadigd raken.

Wanneer u kant-en-klare reinigingsdoekjes gebruikt die zijn geïmpregneerd met chemische stoffen, enz. moet u de waarschuwingen bij deze doekjes aandachtig lezen.

Koppel het netsnoer los van het stopcontact wanneer u de speler reinigt.

Waarschuwing voor het geval het apparaat is geïnstalleerd in een rack met een glazen deur

Druk niet op **▲ OPEN/CLOSE** op de afstandsbediening om de schijflade te openen terwijl de glazen deur gesloten is. De deur zal de beweging van de schijflade hinderen en het apparaat kan beschadigd raken.

De lens reinigen

Bij normaal gebruik van de speler zal de lens niet vuil worden, maar als de lens om de een of andere reden door stof of vuil niet goed zou werken, moet u uw dichtstbijzijnde officiële servicecentrum van Pioneer raadplegen. Er zijn lensreinigingsproducten verkrijgbaar in de handel, maar wij raden u af deze te gebruiken omdat sommige producten de lens kunnen beschadigen.

Schijven hanteren

Gebruik geen beschadigde (gebarsten of vervormde) schijven.

Voorkom krassen of vuil op het signaaloppervlak van de schijf.

Laad niet meer dan één schijf per keer in de speler.

Lijm geen papier of plak geen stickers op de schijf en gebruik geen potlood, balpen of een ander schrijfgereet met een scherpe punt. Al deze zaken kunnen de schijf beschadigen.

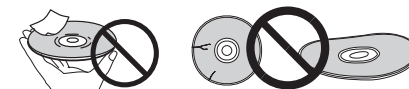

Schijven opslaan

Bewaar schijven altijd in hun doos en plaats de dozen verticaal. Vermijd plaatsen die zijn blootgesteld aan hoge temperaturen of vochtigheid, direct zonlicht of extreem lage temperaturen.

Zorg dat u de waarschuwingen leest die bij de schijf zijn geleverd.

De schijven reinigen

Als er vingerafdrukken of stof op de schijf zitten, zult u deze mogelijk niet kunnen afspelen. Gebruik in dat geval een reinigingsdoekje, enz. om de schijf voorzichtig vanaf het midden naar de buitenrand schoon te vegen. Gebruik geen vuile reinigingsdoek.



Gebruik geen wasbenzine, witte spiritus of andere vluchtige chemische stoffen. Gebruik evenmin een platenspray of antistatische middelen.

Voor hardnekkig vuil brengt u wat water aan op een zachte doek, wringt u het grondig uit, veegt u het vuil weg en veegt u vervolgens het vocht af met een droge doek.

Speciaal gevormde schijven

Speciaal gevormde schijven (hartvorm, zeshoekig, enz.) kunnen niet worden gebruikt op deze speler. Gebruik nooit dergelijke schijven. Ze zullen de speler beschadigen.



Condensatie op schijven

Als de schijf plotseling van een koude naar een warme ruimte wordt verplaatst (bijv. in de winter), kunnen waterdruppels (condensatie) op het oppervlak worden gevormd. De schijven worden niet correct afgespeeld als er condensatie op is gevormd. Veeg alle waterdruppels nauwkeurig van het schijfoppervlak voordat u de schijf gebruikt.

Storingen verhelpen

Een verkeerde bediening is vaak de oorzaak van een storing of defecten. Als u denkt dat het apparaat niet juist functioneert, doorloopt u eerst de onderstaande lijst. Soms kan de storing worden veroorzaakt door een andere component. Controleer daarom ook de andere componenten en elektrische apparatuur die wordt gebruikt. Als u het probleem niet kunt verhelpen, zelfs na het uitvoeren van de onderstaande controlelijsten, dient u contact op te nemen met uw dichtstbijzijnde officiële servicecentrum van Pioneer of met uw vakhandelaar om het apparaat te laten repareren.

- Als het apparaat niet normaal werkt vanwege externe effecten, zoals statische elektriciteit, moet u de stekker loskoppelen van het apparaat en opnieuw aansluiten om terug te keren naar de normale gebruiksomstandigheden.

Probleem	Maatregelen
De schijf kan niet worden afgespeeld of de schijf komt meteen weer uit het apparaat nadat deze is geplaatst.	<ul style="list-style-type: none"> Controleer of de schijf met de labelzijde omhoog is gericht en correct is uitgelijnd in de schijfdegeleider (pagina 8). Controleer of er geen stof en vuil op de schijf is en de schijf niet beschadigd is (pagina 13). Er is condensatie in de speler: Laat het condensvocht opdrogen voordat u de speler gebruikt. Gebruik het apparaat niet in de buurt van een airconditioning (pagina 13). De schijflade gaat open als er een schijf in is gelegd die niet ondersteund wordt (pagina 4).
Kan geen CD-R/-RW-schijven afspeelen.	<ul style="list-style-type: none"> Sommige CD-R/-RW-schijven die op een computer zijn geregistreerd, kunnen niet worden afgespeeld.
Bestanden met de indelingen WMA, MP3 of AAC kunnen niet worden afgespeeld (alleen PD-30).	<ul style="list-style-type: none"> De volgende bestandstypen kunnen niet worden afgespeeld: <ul style="list-style-type: none"> Bestanden met DRM-kopieerbeveiliging Opgenomen schijven zijn niet conform het ISO9660-formaat Bestanden die niet zijn opgenomen met een bemonsteringsfrequentie van 44,1 kHz WMA-bestanden die zijn opgenomen met een variabele bitsnelheid (VBR) of een verliesloze codering.
Kan de afstandsbediening niet bedienen.	<ul style="list-style-type: none"> Vervang de batterij (pagina 4). Gebruiken binnen een afstand van 7 m, 30° van de afstandsbediening op het voorpaneel (pagina 4). Verwijder het obstakel of ga op een andere plaats staan. Vermijd het blootstellen van de afstandsbedieningssensor op het voorpaneel aan direct licht. Is de besturingskabel voor een component verkeerd aangesloten? Controleer of de aansluitingen goed zijn uitgevoerd (pagina 5).
De instellingen zijn gewist.	<ul style="list-style-type: none"> Als het netsnoer geforceerd is losgekoppeld of als er een stroomstoring is opgetreden terwijl het apparaat is ingeschakeld, kunnen eerder ingevoerde instellingen verwijderd worden. Om het netsnoer los te koppelen, moet u eerst op de knop STANDBY/ON van de afstandsbediening drukken en vervolgens wachten tot [OFF:] dooft op het display op het voorpaneel. Pas dan mag u het snoer loskoppelen. Er moet bijzonder op worden gelet dat het netsnoer van het apparaat is aangesloten op een uitgang op een andere component, omdat het uitschakelen van de voeding naar de andere component ook de voeding naar dit apparaat tegelijk kan uitschakelen. Sluit het netsnoer van dit apparaat waar mogelijk direct aan op een stopcontact.
Geen geluid of het geluid is vervormd.	<ul style="list-style-type: none"> Controleer of alle stekkers stevig in de aansluitbussen zitten (pagina 5). Controleer of er geen stof, roest, enz. op de stekkers en aansluitbussen zit en maak deze onderdelen indien nodig schoon. Controleer ook de kabels op beschadiging. Controleer of de schijf niet is beschadigd en of deze geen vuil of stof bevat. Is het apparaat ingesteld op "pauze"? Druk op de knop ▶/II. Controleer de instellingen op uw versterker/ontvanger (volume, ingangsfunctie, luidsprekerinstellingen, enz.). Controleer of de uitgang van de speler niet is aangesloten op de phono-ingangen (platenspeler) van de versterker.

Probleem	Maatregelen
Er is een hoorbaar verschil in volume bij het afspeelen van een SACD en een CD.	<ul style="list-style-type: none"> Dit is te wijten aan de verschillen in de audio-indeling en is geen defect.
Tussen de sporen van een SACD-schijf verschijnt er [:-:] op het scherm van het hoofdtoestel.	<ul style="list-style-type: none"> Deze weergave is afhankelijk van de gebruikte schijf.
De analoge audio is in orde, maar er schijnt geen digitaal audiosignaal te zijn.	<ul style="list-style-type: none"> Controleer of de functie Pure Audio is uitgeschakeld (pagina 11). Audio van SACD- en DSD-schijven alsmede iPod kan niet in digitale vorm worden uitgevoerd. Gebruik de ANALOG OUT-aansluitingen voor dergelijke media (pagina 5).
Het USB-opslagapparaat wordt niet herkend.	<ul style="list-style-type: none"> Sluit het apparaat veilig aan (volledig aansluiten) (pagina 10). Dit apparaat biedt geen ondersteuning voor USB-hubs. Sluit het USB-opslagapparaat direct aan. Sommige USB-opslagapparaten worden mogelijk niet correct herkend. Schakel de voeding uit en opnieuw in. Dit apparaat ondersteunt alleen USB-apparaten voor massaopslag. Alleen de bestandssystemen FAT16 en FAT32 worden ondersteund. Andere bestandssystemen (bijv. FAT, NTFS, enz.) worden niet ondersteund. Dit apparaat biedt geen ondersteuning voor het gebruik van externe harde schijven.
Er is een USB-opslagapparaat aangesloten en weergegeven, maar de audiobestanden die op het USB-opslagapparaat zijn opgeslagen, kunnen niet worden afgespeeld.	<ul style="list-style-type: none"> Auteursrechtelijk beschermde audiobestanden die op een USB-opslagapparaat zijn opgeslagen, kunnen niet worden afgespeeld. Door te proberen muziekgegevens te importeren vanaf een cd, enz. naar een computer kan, afhankelijk van de instellingen, een kopieerbeveiliging worden opgeroepen. Raadpleeg de lijst met bestandssindelingen die kunnen worden afgespeeld op dit apparaat.
Er is veel tijd nodig voor het herkennen van het USB-opslagapparaat.	<ul style="list-style-type: none"> Er kan wat tijd vereist zijn om de gegevens te laden wanneer USB-opslagapparaten met een grote capaciteit worden aangesloten (dit kan meerdere minuten duren).
Er wordt geen voeding geleverd aan het USB-opslagapparaat.	<ul style="list-style-type: none"> Wanneer de functie Pure audio is ingesteld op AAN, wordt er geen voeding geleverd naar de USB-poorten (pagina 11). Verschijnt er een foutbericht op het voorpaneeldisplay? (pagina 7) <ul style="list-style-type: none"> Schakel de voeding uit en opnieuw in (pagina 8). Schakel de voeding uit. Koppel daarna het USB-opslagapparaat los en sluit het opnieuw aan (pagina 10). Druk op FUNCTION om te schakelen naar de andere modus en schakel vervolgens opnieuw naar de USB-modus. (Wanneer de ingang opnieuw naar USB wordt geschakeld) (pagina 7).
Muziekbestanden worden afgespeeld, zelfs als ze niet zijn opgenomen op het usb-apparaat.	<ul style="list-style-type: none"> Ga na of er verborgen bestanden op het apparaat zijn opgenomen. Verborgen bestanden worden afgespeeld.
Kan de iPod/iPhone/iPad niet gebruiken.	<ul style="list-style-type: none"> Controleer of de iPod/iPhone/iPad correct is aangesloten (zie <i>iPod/iPhone/iPad-weergave (alleen PD-30)</i> op pagina 9). Probeer ook de iPod/iPhone/iPad los te koppelen en opnieuw aan te sluiten. Controleer of het aangesloten iPod/iPhone/iPad-model wordt ondersteund door dit apparaat (pagina 9). Als de iPod/iPhone/iPad vastloopt, kunt u proberen een reset uit te voeren van de iPod/iPhone/iPad en dit toestel vervolgens opnieuw aansluiten op het apparaat.
Er wordt geen voeding geleverd aan de iPod/iPhone/iPad.	<ul style="list-style-type: none"> Wanneer de functie Pure audio is ingesteld op AAN, wordt er geen voeding geleverd naar de USB-poorten (pagina 9). Verschijnt er een foutbericht op het voorpaneeldisplay? Schakel de voeding uit. Koppel daarna de iPod/iPhone/iPad los en sluit het toestel opnieuw aan.
Er wordt geen geluid weergegeven vanaf de iPod/iPhone/iPad.	<ul style="list-style-type: none"> Wordt er geluid weergegeven via de luidspreker van de iPod/iPhone/iPad? Koppel de voeding los van het apparaat en schakel de voeding vervolgens opnieuw in. Nadat u de instelling voor de iPod-ingang hebt voltooid, sluit u de iPod/iPhone/iPad aan. Audio is niet beschikbaar op de DIGITAL OUT-aansluiting.

Technische gegevens

Algemeen

Systeem	Super-Audio CD-speler
Stroomvoorziening	AC 220 V tot 240 V, 50 Hz/60 Hz
Stroomverbruik	
PD-30	37 W
PD-10	20 W
Stroomverbruik (standby)	0,45 W
Gewicht	
PD-30	5,6 kg
PD-10	5,2 kg
Afmetingen	
	435 mm (B) x 128 mm (H) x 329 mm (D)
Bedrijfstemperatuur	+5 °C tot +35 °C
Relatieve luchtvochtigheid	5 % t/m 85 % (geen condensatie)

Audio-uitgang (1 stereopaar)

Uitgangsniveau	Tijdens audio-uitvoer 200 mVrms (1 kHz, -20 dB)
Aantal kanalen	2
Aansluitingen	RCA-tulpstekkerbussen

Kenmerken digitale audio

Frequentierespons	
CD	2 Hz tot 20 kHz
SACD	2 Hz tot 50 kHz
Signaal-ruisverhouding	
CD	117 dB
SACD	117 dB
Dynamisch bereik	
CD	100 dB
SACD	108 dB
Totale harmonische vervorming:	
CD	0,0022 %
SACD	0,0020 %
Wow en flutter	Meetgrens (±0,001 % W. PEAK) of lager

Digitale uitgang

Optische digitale uitgang	Optische digitale aansluiting
Coaxiale digitale uitgang	RCA-aansluiting

Accessoires

RCA-audiokabel (rode/witte stekkers)	1
Afstandsbediening	1
AAA/IEC R03 droge celbatterijen	2
Netsnoer	
Garantiebewijs (alleen Europees model)	
Handleiding (dit document)	



Opmerking

- De technische gegevens en het ontwerp kunnen met het oog op verbeteringen zonder voorafgaande kennisgeving worden gewijzigd.
- Bedrijfs- en productnamen die hierin zijn vermeld, zijn handelsmerken of gedeponeerde handelsmerken van de respectieve ondernemingen.

Discover the benefits of registering your product online at <http://www.pioneer.co.uk> (or <http://www.pioneer.eu>).

Découvrez les nombreux avantages offerts en enregistrant votre produit en ligne maintenant sur <http://www.pioneer.fr> (ou <http://www.pioneer.eu>).

Bitte nutzen Sie die Möglichkeit zur Registrierung Ihres Produktes unter <http://www.pioneer.de> (oder <http://www.pioneer.eu>)

Registra il tuo prodotto su <http://www.pioneer.it> (o <http://www.pioneer.eu>) e scopri subito quali vantaggi puoi ottenere!

Ontdek nu de voordelen van online registratie! Registreer uw Pioneer product via <http://www.pioneer.nl> - <http://www.pioneer.be> (of <http://www.pioneer.eu>)

Registre su producto en <http://www.pioneer.es> (o en <http://www.pioneer.eu>) Descubra los beneficios de registrarse on-line:

Зарегистрируйте Ваше изделие на <http://www.pioneer-rus.ru> (или <http://www.pioneer.eu>). Ознакомьтесь с преимуществами регистрации в Интернет

PIONEER CORPORATION

1-1, Shin-ogura, Saiwai-ku, Kawasaki-shi, Kanagawa 212-0031, Japan

Корпорация Пайонир

1-1, Син-Огура, Сайвай-ку, г. Кавасаки, префектура Канагава, 212-0031, Япония

Импортер: ООО "ПИОНЕР РУС"

125040, Россия, г. Москва, ул. Правды, д.26 Тел.: +7(495) 956-89-01

PIONEER ELECTRONICS (USA) INC.

P.O. BOX 1540, Long Beach, California 90801-1540, U.S.A. TEL: (800) 421-1404

PIONEER ELECTRONICS OF CANADA, INC.

340 Ferrier Street, Unit 2, Markham, Ontario L3R 2Z5, Canada TEL: 1-877-283-5901, 905-479-4411

PIONEER EUROPE NV

Haven 1087, Keetberglaan 1, B-9120 Melsele, Belgium TEL: 03/570.05.11

PIONEER ELECTRONICS ASIACENTRE PTE. LTD.

253 Alexandra Road, #04-01, Singapore 159936 TEL: 65-6472-7555

PIONEER ELECTRONICS AUSTRALIA PTY. LTD.

5 Arco Lane, Heatherton, Victoria, 3202, Australia, TEL: (03) 9586-6300

PIONEER ELECTRONICS DE MEXICO S.A. DE C.V.

Blvd.Manuel Avila Camacho 138 10 piso Col.Lomas de Chapultepec, Mexico, D.F. 11000 TEL: 55-9178-4270

K002_B4_Ru

© 2012 PIONEER CORPORATION.

All rights reserved.

© 2012 PIONEER CORPORATION.

Tous droits de reproduction et de traduction réservés.



J1190171A SH 00/00

Printed in Thailand / Imprimé en Thaïlande