



# Handleiding



## Minnie's IJssalon



# INLEIDING

Gefeliciteerd met uw aankoop van de **Toet Toet Auto's® - Minnie's IJssalon** van **VTech®**. Wij van **VTech®** doen ons uiterste best goede producten te maken die leuk en leerzaam zijn voor uw kind.

Mocht u nog vragen of opmerkingen hebben, neemt u dan a.u.b. contact op met onze klantenservice, telefoonnummer: (0031) (0)495-459123 / e-mail: klantenservice@vtechnl.com

Heb je zin in een ijsje? Stop dan snel bij de **Toet Toet Auto's® - Minnie's IJssalon** van **VTech®**! Rijd met Minnie en haar ijscowagen over de Magische Sensors en luister naar de vrolijke reacties. Plaats de ijscowagen op de lift en beweeg deze omhoog om naar de volgende verdieping te gaan. Plaats daarna een vormpje in het juiste raam, beweeg de hendel omlaag en zie het vormpje in de laadbak van de wagen vallen. Beweeg vervolgens de lanceerder omhoog om de ijscowagen via de glijbaan naar beneden te laten rijden zodat Minnie de bestellingen kan gaan leveren. Kom mee, laten we samen heerlijke ijsjes verkopen!

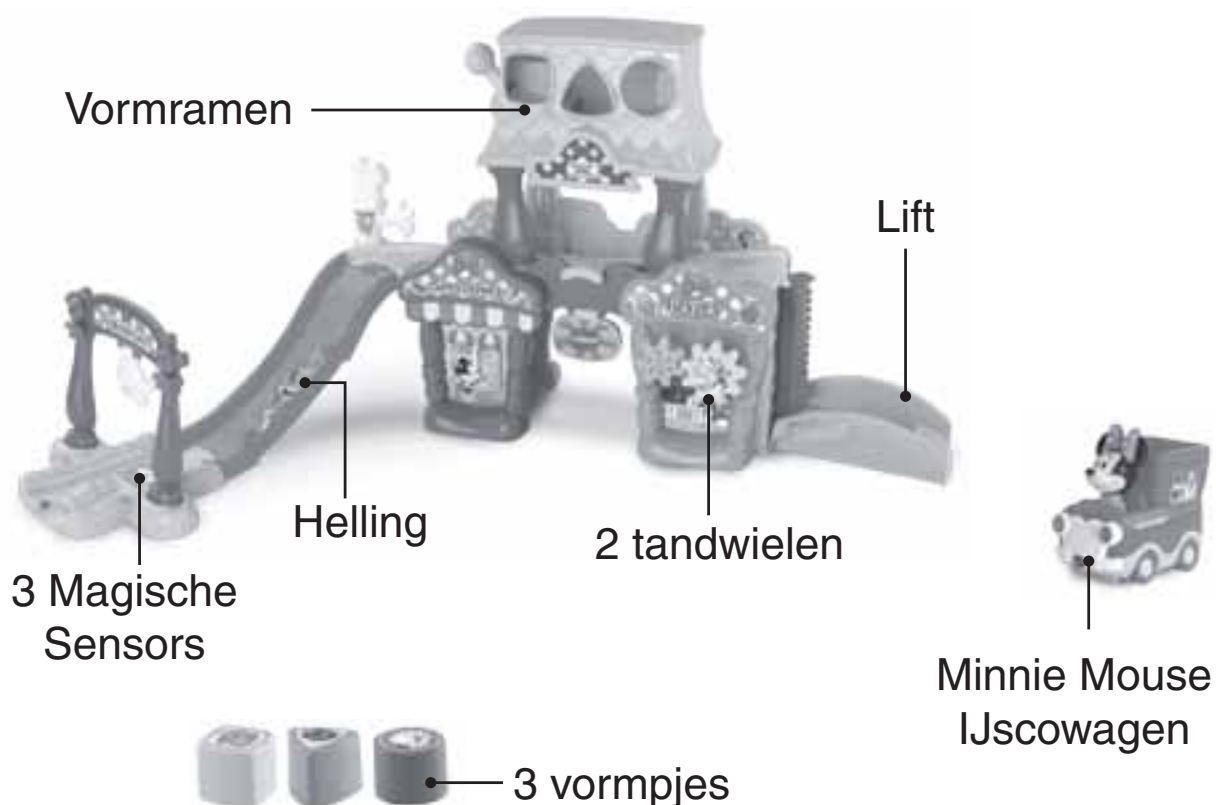

# INHOUD VAN DE DOOS



Eén VTech® Toet  
Toet Auto's - Minnie  
Mouse IJscowagen



Eén vormendak



Eén vormendak-  
steundeel A



Eén vormendak-  
steundeel B



Eén lanceerder met  
Magische Sensor



Eén  
slagboom



Eén lift-onderdeel



Eén liftwand



Eén liftplatform met  
Magische Sensor



Eén eerste  
verdieping-platform



Eén wand A



Eén wand B



Eén wand C



Eén wand D

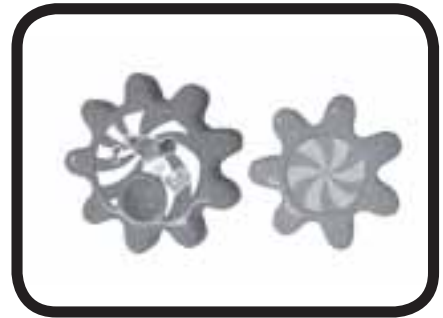

Twee tandwielen



Drie vormpjes



Eén poort



Eén handje



Eén uitgang-wegdeel  
met Magische Sensor



Eén helling-wegdeel



Eén bord



Eén stickervel  
- Eén handleiding

## WAARSCHUWING:

Alle verpakkingsmaterialen, zoals plakband, plastic, demolabel, verpakkingsslotjes, tie-wraps, schroeven enz., maken geen deel uit van het product en dienen voor de veiligheid van uw kind te worden verwijderd.

### Losmaken van de verpakkingsslotjes:

- ① Draai het verpakkingsslotje.
- ② Neem het verpakkingsslotje uit de houder en gooi het weg bij het afval.

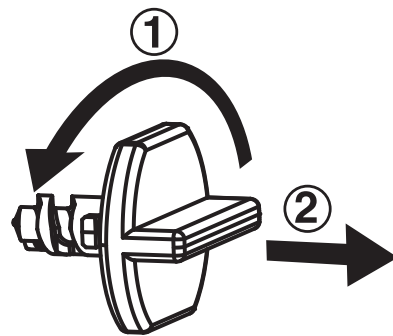

## HOE PLAATS JE DE BATTERIJEN?

1. Zet het speelgoed UIT.
2. Open het batterijklepje aan de onderkant van de **Minnie Mouse IJscowagen**. Gebruik hiervoor een schroevendraaier.
3. Plaats 2 nieuwe 'AAA' (LR03) batterijen volgens de afbeelding in het batterijenvak. Voor optimale prestaties bevelen wij alkaline batterijen aan.
4. Plaats het klepje terug en maak het goed vast.
5. Nu is het speelgoed klaar voor gebruik.

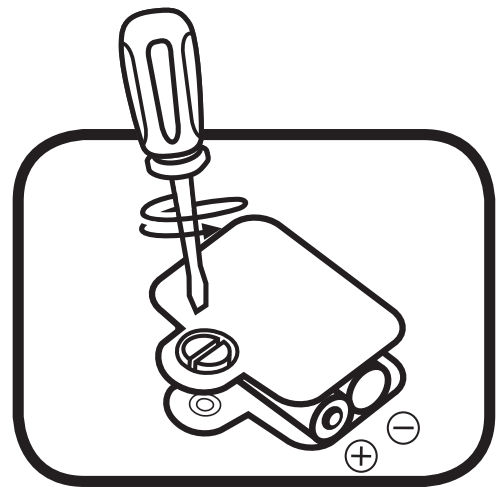

### Attentie

- Voor optimale prestaties bevelen wij alkaline batterijen aan.
- Gebruik alleen het type en de soort batterijen die in deze handleiding staan vermeld.
- Gebruik slechts één type batterijen tegelijk.
- Gebruik nooit nieuwe en oude batterijen samen.

- Gebruik nooit beschadigde batterijen.
- Plaats de batterijen volgens de polen (+,-) om lekkage te voorkomen.
- De contactklemmen van de voeding mogen niet kortgesloten worden.
- Verwijder lege of zwakke batterijen uit het speelgoed.
- Indien het speelgoed langere tijd niet zal worden gebruikt, is het aan te bevelen de batterijen te verwijderen.
- Gooi batterijen niet weg in vuur of in de natuur.
- Probeer nooit gewone (niet oplaadbare) batterijen te herladen.
- Haal oplaadbare batterijen eerst uit het speelgoed en laad ze daarna buiten het speelgoed op.
- Het opladen of verwijderen van batterijen dient altijd onder toezicht van een volwassene te gebeuren.

## Milieu

### **Verwijdering van batterijen en product**



Het symbool van een doorgekruiste container geeft aan dat het product en de batterijen niet met het normale huisafval mogen worden weggegooid omdat deze stoffen bevatten die schadelijk kunnen zijn voor het milieu en de gezondheid. Lever het product en/of de batterijen aan het eind van hun levenscyclus in bij een officieel aangewezen inzamelpunt.

Win advies in bij de plaatselijke autoriteiten voor informatie over speciale plaatsen voor Klein Chemisch Afval (K.C.A.), waar u gebruikte batterijen en/of producten kunt inleveren.

De chemische symbolen Hg, Cd of Pb geven aan dat het kwik- (Hg), cadmium- (Cd) of loodgehalte (Pb) in de batterij hoger is dan de referentieniveaus in de Richtlijn 2006/66/EC.



De balk geeft aan dat het product na 13 augustus 2005 op de markt werd gebracht.

Help het milieu door uw product en/of batterijen op een verantwoorde manier weg te gooien.

Kijk voor meer informatie op:  
[www.stibat.nl](http://www.stibat.nl)

# STICKEROVERZICHT

Plak a.u.b. de stickers volgens onderstaande instructies op de onderdelen van de speelset.

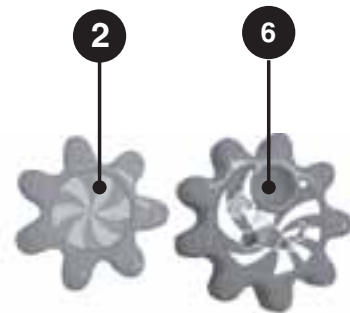
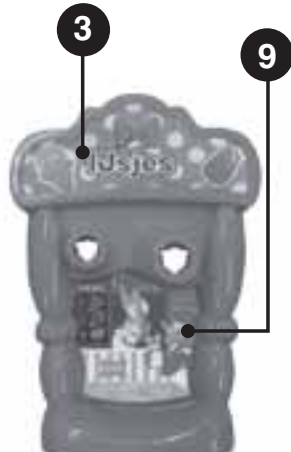
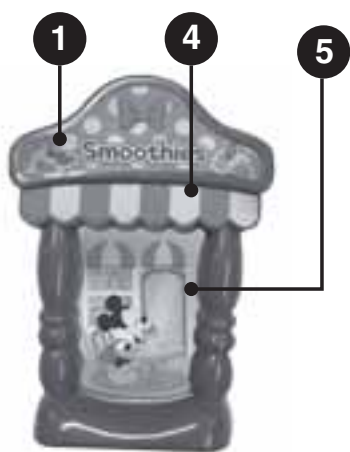
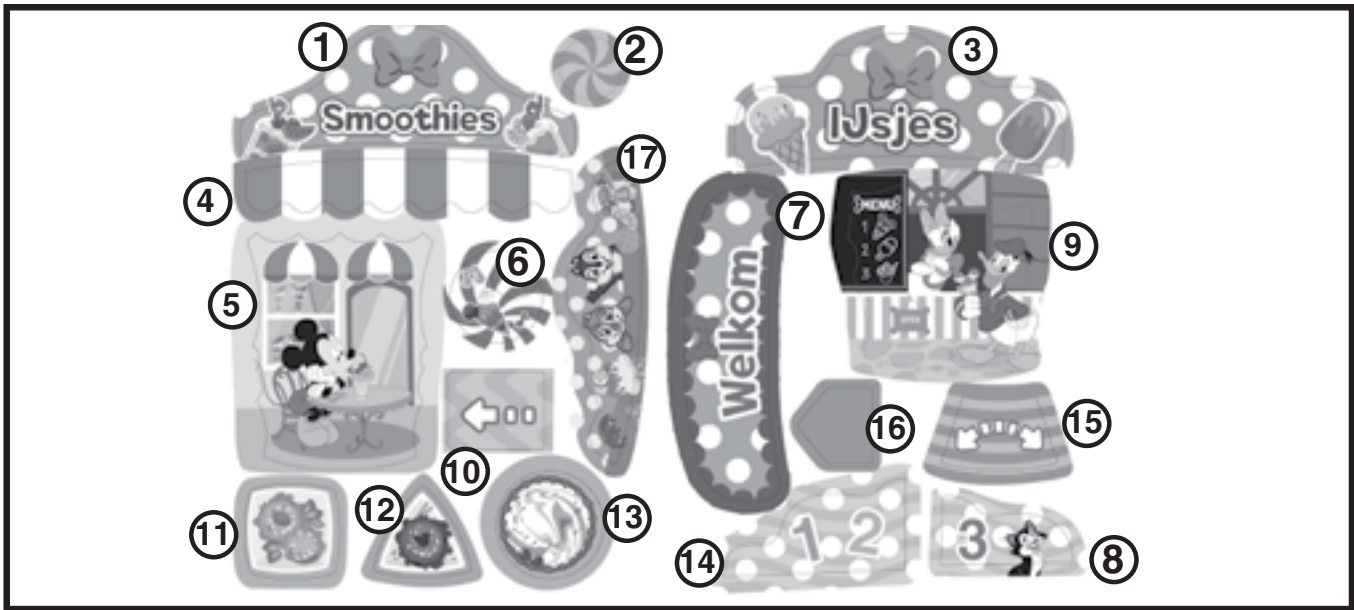

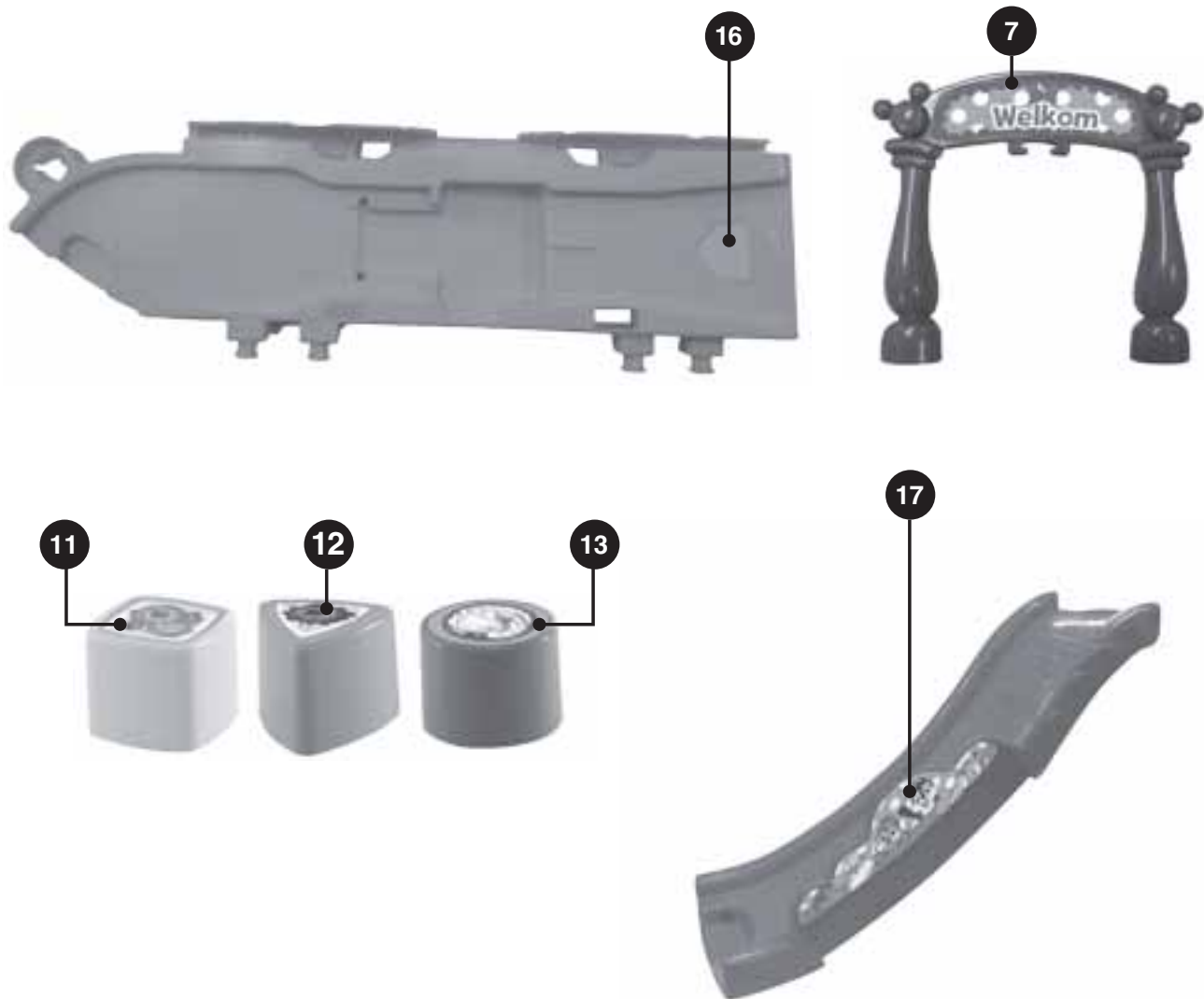

## MONTAGE INSTRUCTIES

Bij **VTech**<sup>®</sup> staat veiligheid voorop. Om de veiligheid van het kind te kunnen garanderen, is montage door een volwassene vereist. Laat kinderen niet met losse onderdelen spelen. Zorg ervoor dat alle onderdelen goed gemonteerd zijn, voordat u het speelgoed aan een kind geeft.



1. Plaats de twee tandwielen in de daarvoor bestemde openingen van wand B, zoals hieronder wordt afgebeeld. Er zal een 'klik'-geluid te horen zijn wanneer de onderdelen stevig zijn bevestigd.



2. Bevestig wand A, B, C en D aan het eerste verdieping-platform, zoals hieronder wordt afgebeeld. Er zal een 'klik'-geluid te horen zijn wanneer de onderdelen stevig zijn bevestigd.

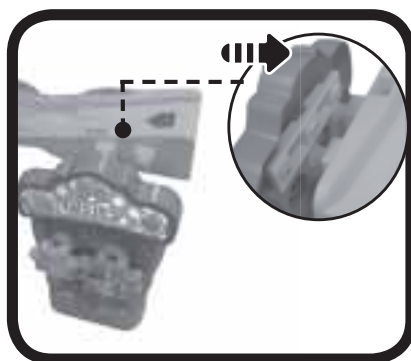
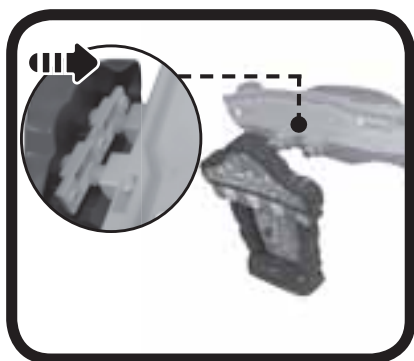

3. Plaats de slagboom in de daarvoor bestemde opening van het eerste verdieping-platform, zoals hieronder wordt afgebeeld. Er zal een 'klik'-geluid te horen zijn wanneer het onderdeel stevig is bevestigd.



4. Bevestig het lift-onderdeel aan de liftwand. Plaats daarna de liftwand met het lift-onderdeel in de daarvoor bestemde opening van het liftplatform, zoals hieronder wordt afgebeeld.



5. Bevestig het liftplatform aan het eerste verdieping-platform en aan wand B en C, zoals hieronder wordt afgebeeld. Er zal een 'klik'-geluid te horen zijn wanneer de onderdelen stevig zijn bevestigd.



6. Plaats de vormendak-steundelen A en B in de daarvoor bestemde openingen van het eerste verdieping-platform. Bevestig daarna het bord aan het vormendak-steundeel A, zoals hieronder wordt afgebeeld. Er zal een 'klik'-geluid te horen zijn wanneer de onderdelen stevig zijn bevestigd.

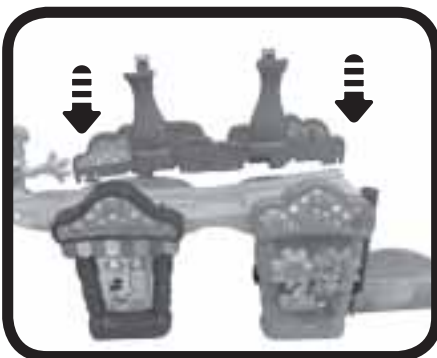

7. Bevestig de lanceerder aan het eerste verdieping-platform, zoals hieronder wordt afgebeeld.



8. Plaats het vormendak op de vormendak-steundelen A en B, zoals hieronder wordt afgebeeld. Er zal een 'klik'-geluid te horen zijn wanneer de onderdelen stevig zijn bevestigd.



9. Verbind het helling-wegdeel met het eerste verdieping-platform, zoals hieronder wordt afgebeeld.

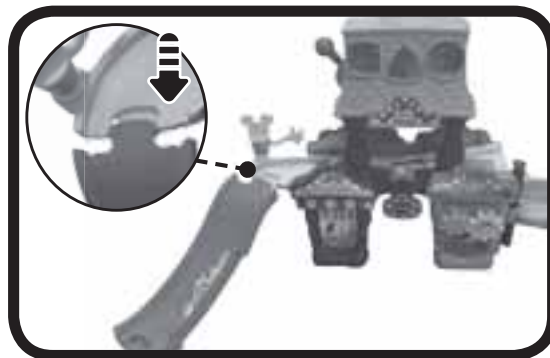

10. Bevestig het handje aan de poort. Plaats daarna de poort in de daarvoor bestemde openingen van het uitgang-wegdeel, zoals hieronder wordt afgebeeld. Er zal een 'klik'-geluid te horen zijn wanneer de onderdelen stevig zijn bevestigd.



Wanneer de montage-stappen voltooid zijn, kan er gespeeld worden met de ijssalon en kan deze verbonden worden met andere **Toet Toet Auto's**<sup>®</sup> speelsets (apart verkrijgbaar).



Gebruik je fantasie en maak creatieve combinaties! Hieronder is een voorbeeld afgebeeld met het **Toet Toet Auto's**<sup>®</sup> - **Mickey's Treinstation** (apart verkrijgbaar).



# FUNCTIES

## 1. Aan/Uit-schakelaar

Om de **Minnie Mouse IJscowagen** AAN te zetten, verschuif je de **Aan/Uit-schakelaar** naar (  ) Om het speelgoed UIT te zetten beweeg je de Aan/Uit-schakelaar naar (  )

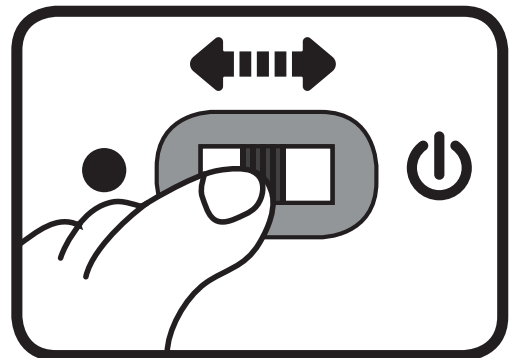

## 2. Automatische uitschakeling

Om batterijen te sparen, schakelt de **Minnie Mouse IJscowagen** automatisch uit als er enige tijd niet mee wordt gespeeld. Het speelgoed kan weer geactiveerd worden door op Minnie te drukken of door het voertuig snel te bewegen zodat de bewegingssensor wordt geactiveerd.

**Let op:** Het voertuig in deze verpakking staat in een demo-stand. Zet het voertuig, na het openen van de verpakking, uit en vervolgens weer aan om normaal te kunnen spelen. Wanneer het speelgoed tijdens het spelen uitschakelt, raden wij aan de batterijen te vervangen.

# ACTIVITEITEN

## Minnie Mouse IJscowagen

1. Verschuif de **Aan/Uit-schakelaar** om het speelgoed aan te zetten. Je hoort een gezongen liedje, een vrolijk zinnetje en een geluidseffect. De lichtjes knipperen mee met het geluid.

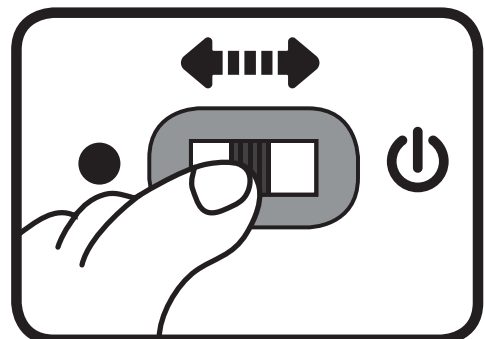

2. Druk op **Minnie** om geluidseffecten, vrolijke zinnnetjes en gezongen liedjes te horen. De lichtjes knipperen mee met het geluid.

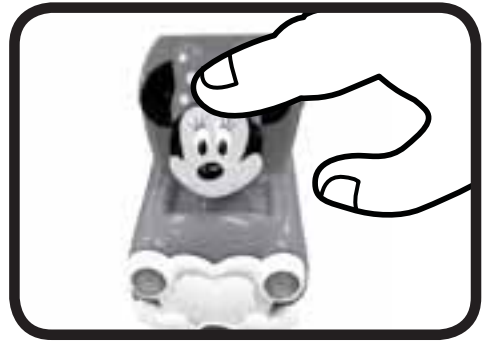

3. Beweeg het **voertuig** om grappige geluiden en melodietjes te horen. Beweeg het voertuig tijdens een melodie om grappige geluiden toe te voegen. De lichtjes knipperen mee met het geluid.



4. Het voertuig herkent de **Magische Sensors** in de **Toet Toet Auto's®** speelsets. Beweeg het voertuig over een Magische Sensor en zie de lichtjes knipperen en hoor vrolijke zinnnetjes, geluidseffecten, melodietjes en gezongen liedjes.

## Minnie's IJssalon

1. De **Toet Toet Auto's® - Minnie's IJssalon** bevat drie **Magische Sensors**. De Toet Toet Auto's voertuigen (alleen voertuigen met Magische Sensor herkenning) reageren op de Magische Sensors met grappige geluiden, vrolijke zinnnetjes, gezongen liedjes en meer!
2. Plaats de **Minnie Mouse IJscowagen** op het liftplatform en beweeg het omhoog en omlaag.



3. Plaats de **Minnie Mouse IJscowagen** op de lanceerder onder het vormendak. Plaats daarna een vormpje in het juiste raam, beweeg de **hendel** omlaag en zie het vormpje in de laadbak van de **Minnie Mouse IJscowagen** vallen.



4. Plaats de **Minnie Mouse IJscowagen** op de lanceerder onder het vormendak. Beweeg de lanceerder omhoog om de ijscowagen via de helling naar beneden te laten rijden.



## MELODIETJES

1. Zakdoekje leggen
2. Did you ever see a Lassie
3. Twee emmertjes waterhalen
4. Jack Be Nimble
5. Poesje mauw
6. Klap eens in je handjes

## GEZONGEN LIEDJES

### Liedje 1

Ik rijd door de straat,  
met veel plezier.  
De lekkerste ijsjes koop je hier!

### Liedje 2

Ik rijd rond met heel veel lekkers  
in mijn ijscowagen.  
Zoete ijsjes met een topping,  
ik breng ze naar je toe!

### Liedje 3

Ik heb ijsjes voor iedereen.

Bestel ze maar en ik kom meteen.

## ONDERHOUD EN VERZORGING

1. Maak het speelgoed a.u.b. alleen schoon met een vochtige en niet met een natte doek.
2. Zet het speelgoed niet voor langere tijd in de felle zon of in de buurt van een andere warmtebron.
3. Als het speelgoed voor langere tijd niet wordt gebruikt, is het aan te bevelen de batterijen te verwijderen.
4. Laat het speelgoed niet op harde oppervlakken vallen en stel het niet bloot aan vocht of water.
5. Reinig het speelgoed niet met bijtende schoonmaakmiddelen.

### LET OP:

Als de **Minnie Mouse IJscowagen** opeens stopt of als het geluid slechter wordt:

1. Zet dan het speelgoed uit en laat het zo enkele minuten staan.
  2. Zet het daarna weer aan.
  3. Blijft het probleem bestaan, dan kan het veroorzaakt worden door bijna lege batterijen.
  4. Vervang de oude batterijen door nieuwe en probeer het opnieuw.
- Blijft het probleem nog steeds bestaan, neem dan a.u.b. contact op met onze klantenservice, e-mail: [klantenservice@vtechnl.com](mailto:klantenservice@vtechnl.com) / telefoonnummer: (0031) (0)495-459123



**BELANGRIJKE MEDEDELING:**

Het ontwerpen en ontwikkelen van educatief speelgoed gaat gepaard met een verantwoordelijkheid die wij bij **VTech**<sup>®</sup> uitermate serieus opvatten. Wij zetten ons volledig in om er zeker van te zijn dat de informatie, die de kern van ons product is, zeer nauwkeurig en accuraat is. Het kan echter gebeuren dat er fouten voorkomen. Het is voor u van belang om te weten dat wij volledig achter onze producten staan en u aanmoedigen contact op te nemen met onze klantenservice indien u problemen heeft met, of suggesties heeft voor onze producten. Wij staan u dan graag te woord.

Telefoonnummer: (0031) (0)495-459123 /

E-mail: klantenservice@vtechnl.com

**Let op: Bewaar de handleiding, deze bevat belangrijke informatie over het product.**

**KLASSE 1  
LED PRODUCT**



## **Garantievoorwaarden VTech Electronics Europe B.V.**

*Deze garantie wordt u, als extra voordeel, aangeboden door VTech Electronics Europe B.V. en heeft geen invloed op uw wettelijke rechten krachtens de toepasselijke nationale wetgeving.*

*VTech Electronics Europe B.V. staat garant voor de kwaliteit van het door u gekochte product. Bewaar het aankoopbewijs. U heeft dan recht op 2 jaar volledige garantie onder de volgende voorwaarden:*

- 1. De kwaliteit van het materiaal, en de techniek van het product worden bij normaal gebruik gedurende een periode van maximaal 2 jaar na aankoop door VTech Electronics Europe B.V. gegarandeerd.*
- 2. Mocht in deze periode toch een defect optreden, dan kunt u het product ter vervanging aanbieden bij de VTech® dealer waar u het product gekocht heeft.*
- 3. De betreffende vervanging vindt gratis plaats als de schade te wijten is aan de ondeugdelijkheid van materiaal of techniek.*
- 4. Indien de schade te wijten is aan ondeskundig gebruik, onbevoegde reparatie, verkeerde batterij installatie, verkeerde elektrische (adapter) installatie, breuk- en/of waterschade, lekkende batterijen of enig andere reden die aan de gebruiker wijtbaar is, dan vervalt deze garantie.*
- 5. Deze garantie is strikt persoonlijk en niet overdraagbaar. Deze garantie geldt alleen voor de Benelux landen.*

**VTech Electronics Europe B.V.  
Postbus 10042, 6000 GA Weert, Nederland**

**Bezoek onze website voor meer  
informatie over onze producten:**

***vtechnl.com***



TM & © 2018 VTech Holdings Limited.

Alle rechten voorbehouden.

**Printed in China.**

91-003539-005 (NL)