

## 1. Product informatie

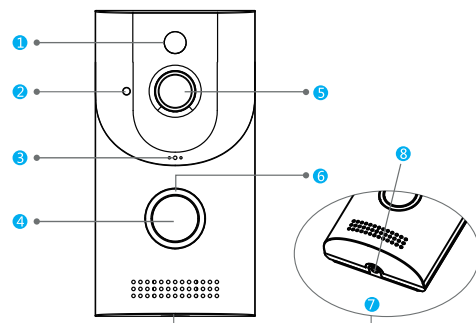

Voorkant

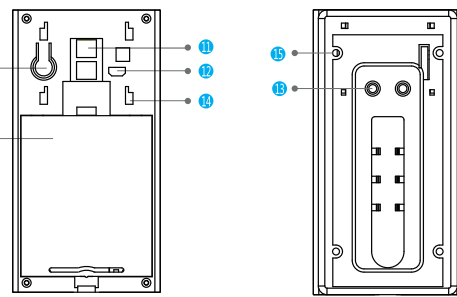

Achterkant

Schuifplaat

## 2. Product informatie/App QR code

- 1. **Bewegingsensor:** Wanneer iemand voor de deurbel loopt, krijgt de gebruiker een notificatie.
- 2. **Infrarood nachtvisie:** Geeft een helder video kwaliteit in de mobiele app als het donker is.
- 3. **Microfoon:** Via de tweerichtingsgesprek kunt u via uw mobiel communiceren met degene die voor de deur staat.
- 4. **Deurbelknop:** Wanneer iemand op de deurbelknop drukt, krijgt de gebruiker een notificatie en gaat de deurbelgong rinkelen.
- 5. **Lens:** Maakt foto's en video's.
- 6. **Indicator:** Als de blauwe knop langzaam knippert, betekent het dat de deurbel wacht op Wi-Fi verbinding. Wanneer je op de deurbel drukt en het knopje wordt blauw, dan betekent dat de deurbel verbonden is. Wanneer je drukt op de deurbel en de knop is 10 seconden rood, dan betekent het dat het verbinden mistukt is.
- 7. **Luidspreker:** Audio.
- 8. **Anti-diefstal gat:** Monteer de montageplaat in het anti-diefstal gat en voorkom dat de deurbel wordt gestolen.
- 9. **Reset knop:** Houdt de reset knop 5 seconden ingedrukt om terug te gaan naar de fabrieksinstellingen.
- 10. **Batterij ingang:** Zorg ervoor dat de lipjes van de batterij worden gehaald.
- 11. **Externe voeding :** Sluit de externe voeding aan op de deurbel om altijd stroom te krijgen.
- 12. **USB poort:** Om de deurbel op te laden met een USB oplader.
- 13. **Externe stroomopening:** Sluit hem aan op de netspanning in de muur om het apparaat van stroom te voorzien
- 14. **Montageplaat ingang:** Schuif de montageplaat voorzichtig van de deurbel af.
- 15. **Montage gat:** Zorg ervoor dat de beveiligingsvizen (schroefjes) juist wordt gemonteerd.

### Let op: - Deurbelgong: De deurbel gong gaat af wanneer er iemand aanbelt.

Hoe monteert je de deurbel aan het stroomnet? Verwijder de oorspronkelijke deurbel en draai de 2 stroomkabels in de twee verschillende gaten (punt 13) en draai de schroefjes goed vast met de kabels eromheen. Boor daarna 4 gaten in de muur/deur en zorg ervoor dat de schroefjes in de montageplaat past (punt 15). Download de mobiele app via de QR Codes:



Anyhome Android



Anyhome iOS



Anyhome Google

## 3. Installatie

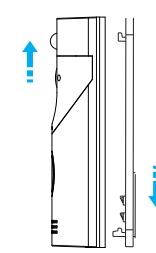

### Stap 1: Schuif de montageplaat voorzichtig naar beneden.

Zie voorbeeld.

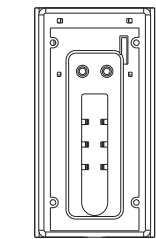

### Stap 2: Monteer de montageplaat aan de muur.

- (1) Bij het product krijgt u schroefjes erbij. Ook kunt u de 3M sticker gebruiken om de montageplaat aan de muur/deur te plakken.
- (2) Monteer de deurbel aan het stroomnet door middel van de stroomkabels in je oorspronkelijk deurbel.

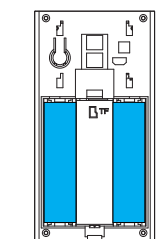

### Stap 3: Installeer de batterijen.

- Zorg ervoor dat de lipjes van de batterijen zijn afgehaald.
- Je kan een geheugenkaart in de deurbel plaatsen om video opnames te maken (niet inbegrepen).
- Zorg nadat de lipjes van de batterijen zijn afgehaald dat je 5 seconden op de reset knop drukt.
- Plaats de klep weer op de batterijen en ga door naar het verbinden met de mobiele app.

## 4. Verbinden

- Download de mobiele app (Anyhome) in de App store/Play store. Geef de app toestemming om notificaties te krijgen.
- Zorg ervoor dat je mobiel is verbonden met een 2.4G netwerk.

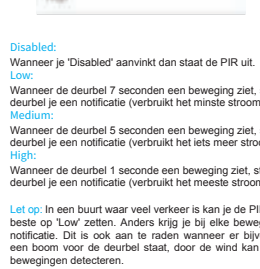
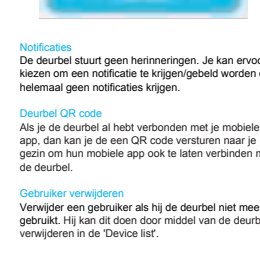
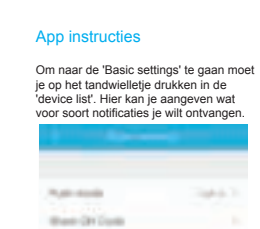
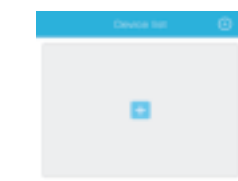

## 5. Specificaties

Resolutie	1280*720
Kijk hoek	166 Graden
Infrarood licht	6x 850mm
Wi-Fi	Ondersteunt 2.4G netwerken
Audio	Ondersteunt tweerichtingsgesprek
Video	SD-kaart (15 seconden)
Opslag	8G/16G/32G
Batterij	2x 18650 batterijen
Notificaties	Binnen 2 seconden
Wake-up tijd	Binnen 600 ms
Wake-up methodes	Deurbelknop
	Bewegingssensor
Standby	200uA
Working current	170mA

## 6. Veelgestelde vragen

- Vraag:** De deurbel verbindt niet met mijn Wi-Fi.  
**Antwoord:**  
1. Zorg er voor dat je mobiel is verbonden met een 2.4G netwerk. Hij verbindt niet met een 5G netwerk.  
2. Zorg ervoor dat het geluid van je mobiel aanstaat. De app zendt geluidsignalen af naar de deurbel tijdens het verbinden.  
3. Zorg ervoor dat de deurbel in 'Pairing mode' is. Druk altijd voor de zekerheid op het begin op de reset knop tijdens het installeren.  
4. Zorg ervoor dat de batterijen vol zijn opgeladen.
- Vraag:** Hoelang gaan de batterijen mee?  
**Antwoord:** De batterijen 3-6 maanden moeten meegaan. Dit is als u de PIR detection uit heeft staan. Hoe hoger de PIR staat hoe meer stroom de deurbel verbruikt. Will u de deurbel niet steeds opladen? Zet de PIR dan op 'Low' of sluit de deurbel aan het stroomnet.
- Vraag:** Is de deurbel waterbestendig?  
**Antwoord:** Zorg er voor de zekerheid voor dat je de deurbel op een droge plek hangt. Tevens is hij wel waterbestendig.
- Mocht je toch nog problemen hebben met de deurbel, neem dan contact op met ons via Bot. Wij staan altijd voor u klaar.**



SMART HOME VIDEO DOORBELL