

FUJIFILM instax mini 9 INSTANT CAMERA

CPL10B112-101

Parts Name

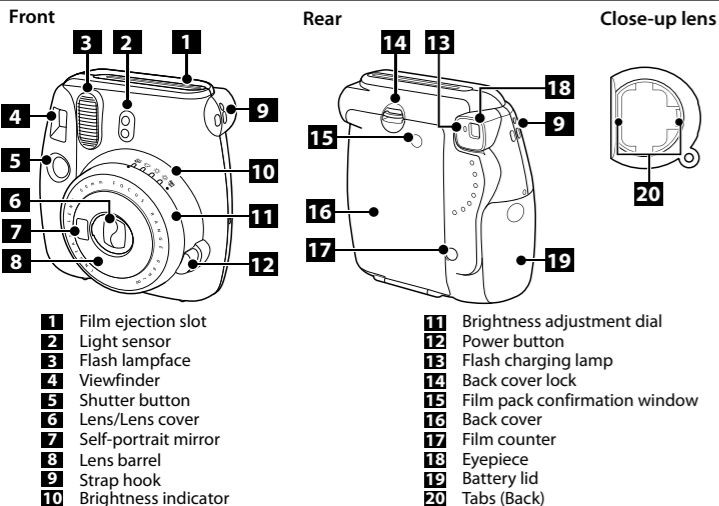

- | | |
|-------------------------|----------------------------------|
| 1 Film ejection slot | 11 Brightness adjustment dial |
| 2 Light sensor | 12 Power button |
| 3 Flash lampface | 13 Flash charging lamp |
| 4 Viewfinder | 14 Back cover lock |
| 5 Shutter button | 15 Film pack confirmation window |
| 6 Lens/Lens cover | 16 Back cover |
| 7 Self-portrait mirror | 17 Film counter |
| 8 Lens barrel | 18 Eyepiece |
| 9 Strap hook | 19 Battery lid |
| 10 Brightness indicator | 20 Tabs (Back) |

Inserting Batteries

Caution

- Use new alkaline batteries of the same brand/type only (AA only).
- Do not use any batteries other than alkaline batteries.
- Replace both batteries in the following cases:
 - When the red lamp on viewfinder lights
 - When no lamp lights or blinks even though the power is turned on
- About 100 pictures (roughly 10 packs of INSTAX mini film) can be taken with new batteries.
- The battery performance may be reduced when it is cold. In this case, warm up the batteries to room temperature before using this camera.
- Use the supplied batteries for validation.

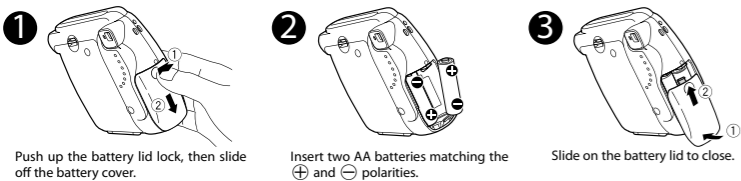

Loading the INSTAX mini Film Pack

Caution

- Make sure that the batteries are installed before loading the film pack.
- Avoid direct sunlight when loading the film pack.
- Do not use any film other than FUJIFILM INSTAX mini film.
- When you load the film pack, never press the two rectangular holes on the back.
- Do not open the back cover until you have used up the film; otherwise, the rest of the film is exposed and turns white. The film can no longer be used.**
- Never use a film pack beyond its shelf life; otherwise, it may damage the camera.
- For details, refer to the instructions and warnings on FUJIFILM INSTAX mini film.

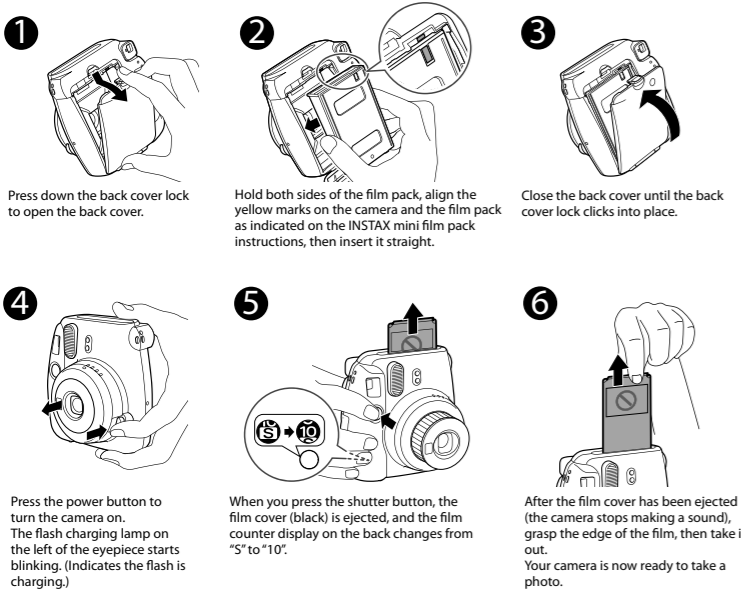

[IMPORTANT] Taking Pictures

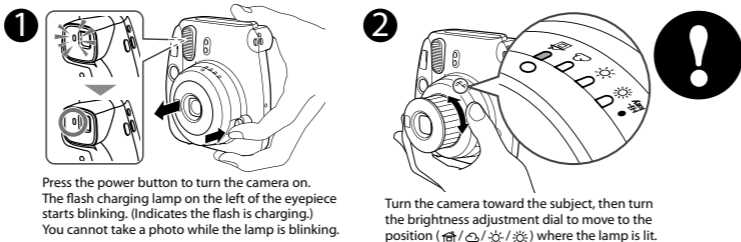

Press the power button to turn the camera on. The flash charging lamp on the left of the eyepiece starts blinking. (Indicates the flash is charging.) You cannot take a photo while the lamp is blinking.

Turn the camera toward the subject, then turn the brightness adjustment dial to move to the position (☀/☁/☁/☁) where the lamp is lit.

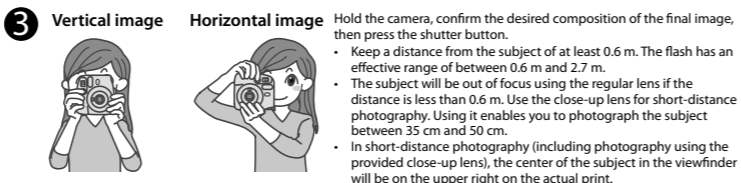

Vertical image Hold the camera, confirm the desired composition of the final image, then press the shutter button.

Horizontal image Keep a distance from the subject of at least 0.6 m. The flash has an effective range of between 0.6 m and 2.7 m. The subject will be out of focus using the regular lens if the distance is less than 0.6 m. Use the close-up lens for short-distance photography. Using it enables you to photograph the subject between 35 cm and 50 cm.

- In short-distance photography (including photography using the provided close-up lens), the center of the subject in the viewfinder will be on the upper right on the actual print.

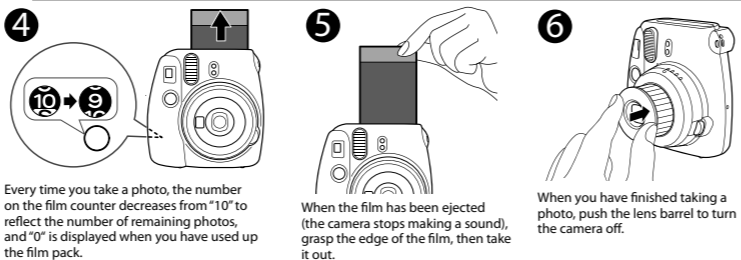

Caution on holding the camera

- For horizontal image, hold the camera with the flash lampface at the top.
- Do not take pictures where flash photography is forbidden.
- Be careful so that your fingers or the strap do not cover the light sensor, flash lampface, flash, lens, or film ejection slot.
- Do not grasp the lens barrel when positioning the camera; otherwise, the finished print may not look as expected.
- Look into the viewfinder so that the "O" mark appears in the center.
- Be careful not to touch the lens surface when you press the shutter button.



Unloading the INSTAX mini film pack

When "0" is displayed on the film counter, unload the film pack following the procedure below and as indicated on the INSTAX mini film pack instructions.

WARNING

- Do not look through the close-up lens at the sun or other strong light. Blindness or vision problems could result.

Caution

- Do not leave the close-up lens in places exposed to strong sunlight. Personal injury or fire could result if the lens should accidentally concentrate the sunbeams on an object or a person.
- Switch off the camera before you attach/detach the close-up lens.
- Never turn the close-up lens when you attach/detach it; otherwise, the tabs on the back may be broken.**

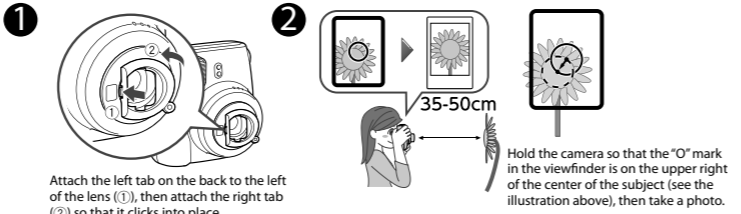

[IMPORTANT] Taking a lighter (Hi-Key) picture

This camera automatically determines an appropriate brightness for taking any given picture, and informs you by lighting the corresponding lamp. To take a lighter (Hi-Key) picture, set the position of the brightness adjustment dial to the position of the mode darker than the mode for which the lamp on the dial lights.

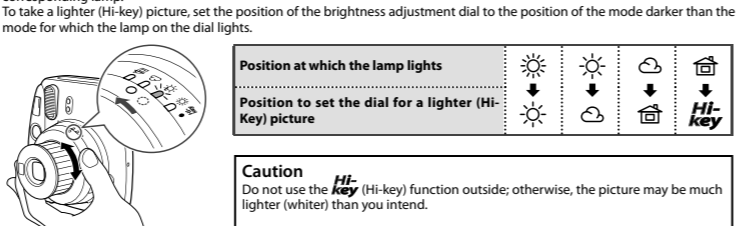

SPECIFICATIONS

Film	FUJIFILM INSTAX mini film
Picture Size	62 mm × 46 mm
Lens	2 components, 2 elements, f=60 mm, 1:12.7
Viewfinder	Real image finder 0.37× with target spot
Shooting range	0.6 m and beyond
Shutter Speed	1/60 sec.
Exposure Control	Manual switching system (LED indicator in exposure meter)
Film Feeding Out	Automatic
Film Developing Time	Approximately 90 seconds (Varies depending on the ambient temperature)
Flash	Constant firing flash (automatic light adjustment) Recycle time: 0.2 sec. to 6 sec. (when using new batteries) Effective flash range: 0.6 m – 2.7 m
Power Supply	Two AA-size 1.5V alkaline batteries Capacity: 100 shots (Approximately 10 INSTAX mini 10-pack film packs with new AA batteries)
Auto power off time	5 min.
Others	Exposure counter (number of unexposed films), film pack confirmation window
Dimensions	116 mm × 118.3 mm × 68.2 mm
Weight	307 g (without batteries, strap and film pack)

* Specifications are subject to change without notice.

TROUBLE SHOOTING

Problems	Possible Causes	Solutions
The shutter release won't trip.	① The battery power is low. ② The batteries are not loaded correctly. ③ Power is not turned on. ④ Camera has remained idle for roughly 5 minutes with the power turned on.	① Replace the batteries with new ones. ② Load the batteries correctly. ③ Press the power button to turn on the power. ④ Press the power button after retracting the lens or press the shutter release button to restore the power-on state.
The lamp on the viewfinder blinks and the shutter release won't trip.	● Flash is charging.	● Wait until the lamp on the brightness adjustment dial is lit without blinking.
The film pack won't load into your camera, or won't load into your camera smoothly.	① The film pack is not for your camera. ② You are not loading the film pack correctly.	① Use FUJIFILM INSTAX mini film only. (No other films can be used.) ② Match the yellow line on the film pack with the yellow positioning mark in your camera. Follow the INSTAX mini film pack instructions.
All lamps on the brightness adjustment dial blink at the same time.	① The battery power is low, and it takes a long time to charge the flash. ② A more significant issue with your camera has occurred.	● Replace the batteries with new ones while the power is turned on (when the lens is extended). IMPORTANT: Replace the batteries only while the power is turned on. If you replace the batteries while the power is turned off (when the lens is retracted), the lamps on the brightness adjustment dial blink after turning on the power even with new batteries. * When the problem is due to reason ①, the lamps on the brightness adjustment dial turn off after replacing the batteries. If the problem is due to reason ②, the lamps on the brightness adjustment dial blink even after replacing the batteries. In this case, turn off the power and remove the batteries immediately, then contact an authorized FUJIFILM repair center.
The red lamp on the viewfinder lights up.	● The battery power is low.	● Replace the batteries with new ones.

Problems	Possible Causes	Solutions
The finished print looks over exposed. (White in color)	① The method of measuring the subject brightness is unsuitable. ② Brightness adjustment dial setting is incorrect. ③ The ambient temperature is high (above +40°C/+104°F). ④ The background is too dark in comparison with the subject. ⑤ The light sensor or flash sensor window is blocked.	① Point the lens toward the center of the subject and measure the subject brightness. ② While pointing the lens toward the subject, turn the brightness adjustment dial to set the brightness to that for which the lamp lights. ③ Before taking pictures, place your camera in a warm place to bring it to room temperature. ④ Turn the brightness adjustment dial one step toward the ☁ direction. ⑤ When taking a picture, be careful not to cover the two small windows next to the flash on the camera.
The finished print looks under exposed. (Dark)	① The method of measuring the subject brightness is unsuitable. ② Brightness adjustment dial setting is incorrect. ③ The ambient temperature is high (above +40°C/+104°F). ④ The picture was taken with direct light in front of you. ⑤ The flash lampface was blocked. ⑥ The background is too bright in comparison with the subject. ⑦ The flash did not reach the subject. ⑧ The flash reflected back from a mirror or window glass. ⑨ Grasping the lens barrel did not let the shutter work properly.	① Point the lens toward the center of the subject and measure the subject brightness. ② While pointing the lens toward the subject, turn the brightness adjustment dial lamp lights. ③ Before taking pictures, place your camera in a cool place. When the picture comes out from your camera, keep it away from places or objects with excessively high temperature. ④ Take a picture with the light behind you, or turn the brightness adjustment dial one step toward the ☁ direction. ⑤ When holding your camera, be careful not to block the flash lampface with your finger or strap. ⑥ Turn the brightness adjustment dial one step toward the ☁ direction. ⑦ Take pictures within 0.6 m to 2.7 m from the subject. ⑧ Adjust your position in taking the picture away from the mirror or window glass. ⑨ Do not grasp the lens barrel when you take pictures.
The picture is out of focus.	① The shooting range is too close to the subject. ② The lens is not clean. ③ Your camera was shaken when taking pictures.	① Take pictures with a distance of at least 0.6 m between you and your subject. ② Clean the lens. ③ Hold your camera firmly and press the shutter release button gently.
The picture is blurred.	① Picture was not permitted to develop without touching, pressure being applied or other interference once it ejected from the camera. ② The picture did not come out smoothly.	① Do not press onto or fold the picture. ② Do not block the film exit with your finger.
The subject in the viewfinder has shifted in finished print.	● The shooting range is too close to the subject.	● Take pictures with a distance of at least 0.6 m between you and your subject.

Information for traceability in Europe

Manufacturer: FUJIFILM Corporation
 Address, City: 7-3, Akasaka 9-Chome, Minato-ku, Tokyo
 Country: JAPAN
 Authorized representative in Europe: FUJIFILM EUROPE GMBH
 Address, City: Düsseldorf Heesenstrasse 31, 40549
 Country: Germany

Information for FUJIFILM in the United States

FUJIFILM North America Corp.
 200 Summit Lake Drive
 Valhalla, New York 10595, USA

Information for FUJIFILM in Canada

FUJIFILM Canada Inc.
 600 Suffolk Court, Mississauga, Ontario L5R 4G4

IMPORTANT SAFETY NOTICE

This product has been designed with safety in mind, and to provide safe service when handled correctly and in accordance with the User's Guide and instructions. It is important that both the product and the INSTAX film are handled properly and used only to take pictures as instructed in this User's Guide and in the INSTAX mini film instructions. For your ease and safety, please follow what is written in this User's Guide. It is also a good idea to keep this User's Guide in a safe, easy to find place where you can refer to it if needed.

- ⚠ WARNING**
- This symbol indicates danger, which could result in injury or death. Please follow these instructions.
- ⚠ WARNING**
- Never attempt to take this product apart. There is a danger of an electric shock.
 - If this product is dropped or damaged so that the inside is showing, do not touch it. There is danger of an electric shock.
 - If the camera or the batteries inside become hot, begin to smoke, make a burning smell or show any sign of unusual condition, remove the batteries right away. Use gloves to keep from burning your hands. Not removing batteries could result in burns or fire.
 - Using a flash too close to a person's eyes may for the short term affect the eyesight. Take care when taking picture of infants and young children.
 - If your camera gets wet or if something such as pieces of metal get inside, remove the batteries right away to avoid heat buildup or a fire starting inside the camera.
 - Do not use this camera in places where there is flammable gas or near open gasoline, benzene, paint thinner or other unstable substances which can give off dangerous vapors. Doing so could result in explosion or fire.
 - Store your camera out of the reach of infants and young children. Failure to do this could result in serious injury. (For example, the strap could become wrapped around a child's neck and cause choking.)
 - Never take apart the batteries. Do not subject them to heat, throw them into an open fire, or attempt to short-circuit them.
 - Doing so could result in the batteries exploding or spilling open causing burns or fire.
 - Only use specified batteries in this product. Use of incorrect type of batteries could cause explosion. Dispose of used batteries according to battery disposal instructions.
 - Make sure batteries are stored in a safe, secure place and well out of the reach of any infants, young children or pets. Improper storage could result in a child swallowing a battery. (If a child swallows a battery, call a doctor or a hospital right away.)
 - Do not look through the close-up lens at the sun or other strong light. Blindness or vision problems could result.
 - Never get this product wet or handle it with wet hands. Doing so may result in an electric shock.
 - Never take flash photographs of people riding bicycles, driving cars or riding a horse. The flash can distract the driver and frighten the animal, possibly causing an accident.
 - Make sure that the battery ⊕ and ⊖ polarities are installed correctly in the camera. A damaged battery or electrolyte leakage may cause a fire, injury, and contaminate the environment.
 - Do not touch moving parts inside the camera. You may be injured.
 - When using the camera, make sure that the battery cover is attached; otherwise, you may be injured.
 - Do not leave the close-up lens in places exposed to strong sunlight. Personal injury or fire could result if the lens should accidentally concentrate the sunbeams on an object or a person.
 - Do not swing around the camera. You may be injured.

CE The "CE" mark certifies that this product satisfies the requirements of the EU (European Union) regarding safety, public health, environment and consumer protection. ("CE" is the abbreviation of Conformité Européenne.)

For customers in Turkey:

EEE Complies with Directive.

For customers in the USA:

FCC Statement
 This device complies with part 15 of the FCC Rules. Operation is subject to the following two conditions: (1) This device may not cause harmful interference, and (2) this device must accept any interference received, including interference that may cause undesired operation.

CAUTION
 This equipment has been tested and found to comply with the limits for a Class B digital device, pursuant to Part 15 of the FCC Rules. These limits are designed to provide reasonable protection against harmful interference in a residential installation. This equipment generates, uses, and can radiate radio frequency energy and, if not installed and used in accordance with the instructions, may cause harmful interference to radio communications. However, there is no guarantee that interference will not occur in a particular installation. If this equipment does cause harmful interference to radio or television, which can be determined by turning the equipment off and on, the user is encouraged to try to correct the interference by one or more of the following measures:
 -Reorient or relocate the receiving antenna
 -Increase the separation between the equipment and receiver
 -Connect the equipment into an outlet on a circuit different from that to which the receiver is connected
 -Consult the dealer or an experienced radio/TV technician for help

Changes or modifications not expressly approved by FUJIFILM responsible for compliance could void the user's authority to operate the equipment.

For customers in Canada:

This Class B digital apparatus complies with Canadian ICES-003.
CAUTION: Disposal of Electric and Electronic Equipment in Private Households
 Disposal of used Electrical & Electronic Equipment
 (Applicable in the European Union and other European countries with separate collection systems)

This symbol on the product, or in the manual and in the warranty, and/or on its packaging indicates that this product shall not be treated as household waste. Instead it should be taken to an applicable collection point for the recycling of electrical and electronic equipment. By ensuring this product is disposed of correctly, you will help prevent potential negative consequences to the environment and human health, which could otherwise be caused by inappropriate waste handling of this product. If your equipment contains easily removable batteries or accumulators, please dispose these separately according to your local requirements. The recycling of materials will help to conserve natural resources. For more detailed information about recycling of this product, please contact your local city office, your household waste disposal service or the shop where you have purchased the product. In Countries outside of EU: If you wish to discard this product, please contact your local authorities and ask for the correct way of disposal.

COMMON SENSE CAMERA CARE

- CAMERA CARE**
- Your camera is a precision instrument. Do not get it wet or drop it. Also, do not expose to sand.
 - Do not use a strap made for cellular phones or other similar electronic products. These straps are usually too weak to hold your camera securely. For safety, use only straps designed for your camera, and use only as specifically intended and instructed.
 - If you are not using your camera for a long interval, unload the batteries and keep it where it will be safe from heat, dust, and moisture.
 - Remove soil and dust from the lens, viewfinder window, etc. with an air blower and by wiping lightly with a piece of soft cloth.
 - Do not use solvent such as thinner and alcohol to remove soil.
 - Keep the film chamber and camera interior clean to avoid damaging films.
 - In hot weather, do not leave your camera in a closed car or on the beach, and do not leave it in moist places.
 - Moth repellent gas such as naphthalene adversely affects your camera and films. Avoid keeping your camera or films in a chest with mothballs.
 - Your camera is computer-controlled. If you should experience an operational issue, remove the batteries and then reload them.
 - Note that the temperature range within which your camera can be used is +5°C/+41°F to +40°C/+104°F.

- INSTAX mini FILM AND PRINT CARE**
- See FUJIFILM INSTAX mini film for film use instructions. Follow all instructions for safe and proper use.
- Keep the film in a cool and dry place. Do not leave the film in a place where the temperature is extremely high (e.g., in a closed car).
 - When you load a film pack, use the film as soon as possible.
 - If the film has been kept in a place where the temperature is extremely high or low, bring it to room temperature before starting to take pictures.
 - Be sure to use the film before the expiration or "Use Before" date.
 - Avoid airport checked luggage inspection and other strong X-ray illumination. The effect of fogging, etc. may appear on un-used film. We recommend that you carry the camera and/or the film onto the aircraft as carry-on luggage. (Check with each airport for more information.)
 - Avoiding strong light, keep the developed prints in a cool and dry place.
 - Do not puncture, tear, or cut INSTAX mini film. If film becomes damaged, do not use.

Cautions on handling the film and prints



FUJIFILM instax mini 9

APPAREIL PHOTO INSTANTANÉ

CPL10B112-101

Nom des pièces

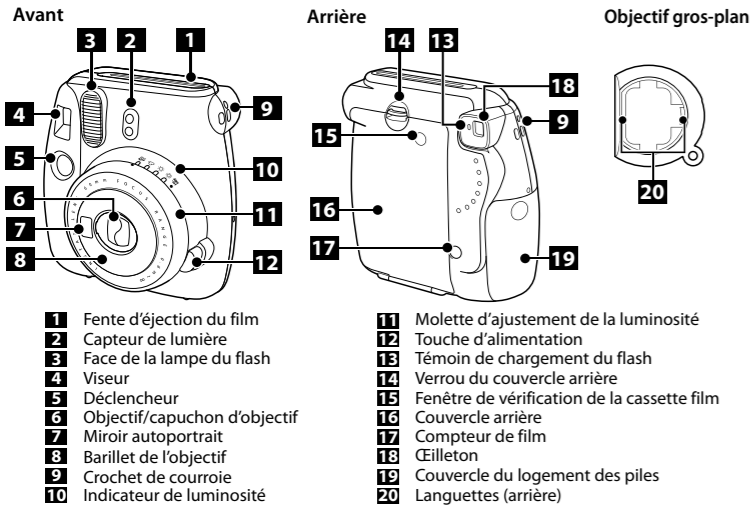

Mise en place des piles

RECOMMANDATION

- Utilisez uniquement des piles alcalines neuves de la même marque ou du même type (AA uniquement).
- N'utilisez aucune autre pile que des piles alcalines.
- Remplacez les deux piles dans les cas suivants:
 - Quand le témoin rouge s'allume sur le viseur.
 - Quand aucun témoin ne s'allume ou clignote même quand l'appareil est sous tension.
 - Environ 100 photos (à peu près 10 cassettes film INSTAX mini) peuvent être prise avec des piles neuves.
 - Les performances des piles peuvent être réduites quand il fait froid. Dans ce cas, réchauffez les piles à température de la pièce avant d'utiliser l'appareil photo.
 - Les piles fournies servent uniquement à vérifier le fonctionnement de l'appareil.



Mise en place de la cassette film INSTAX mini

RECOMMANDATION

- Assurez-vous que les piles soient installées avant de mettre la cassette film.
- Évitez la lumière directe du soleil lors de la mise en place de la cassette film.
- N'utilisez aucun film couleur instantané autre que le FUJIFILM "INSTAX mini".
- Quand vous chargez la cassette film, n'appuyez jamais sur les deux trous rectangulaires à l'arrière de la cassette film.
- N'ouvrez pas le couvercle arrière avant d'avoir utilisé entièrement le film; sinon, le reste du film sera exposé et deviendra blanc. Le film ne peut plus être utilisé.**
- N'utilisez jamais une cassette film au-delà de sa durée de vie; sinon, elle pourrait endommager l'appareil photo.
- Pour en savoir plus sur le retrait du film, reportez-vous aux instructions et aux avertissement du film FUJIFILM INSTAX mini.

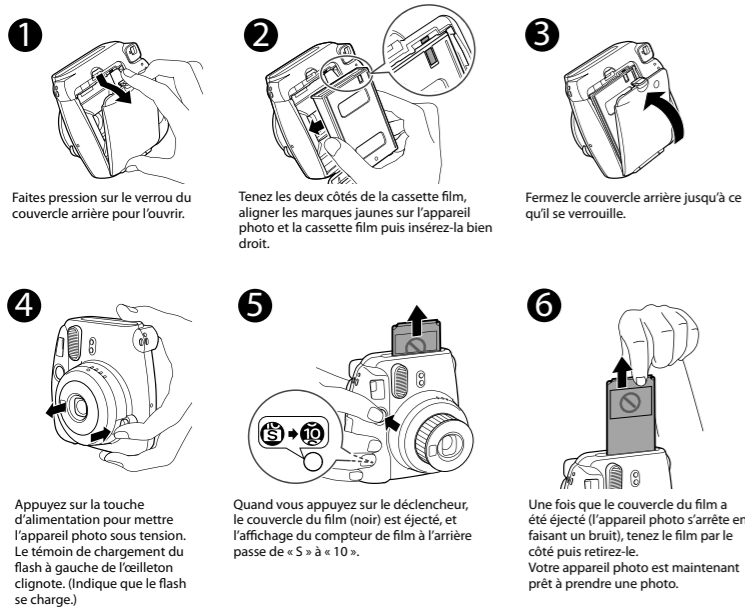

[IMPORTANT] Prendre des photos

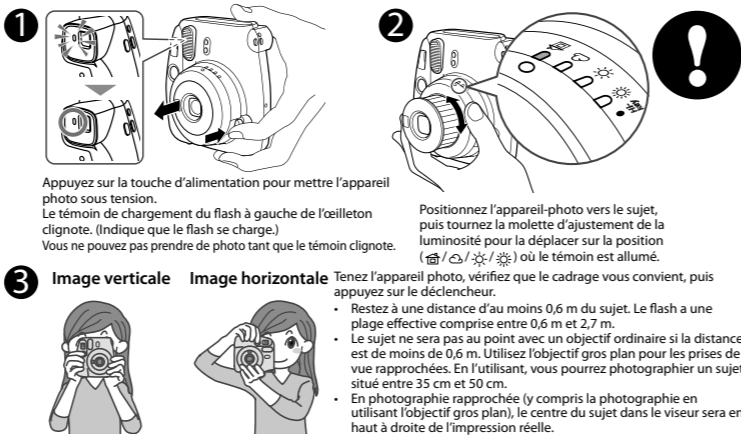

Précautions sur la prise en main de l'appareil photo

- Pour la photographie horizontale, tenez l'appareil photo avec la fenêtre du flash vers le haut.
- Ne prenez pas de photos dans un endroit où la photographie au flash est interdite.
- Veillez à ce que vos doigts ou la courroie ne couvrent pas le capteur de lumière, la fenêtre du flash, le flash, l'objectif ou la fente d'éjection du film.
- Ne tenez pas le barillet de l'objectif lors de la prise de vue, sinon, la photo imprimée peut ne pas apparaître comme souhaité.
- Regardez dans le viseur de façon à ce que la marque « O » apparaisse au centre.
- Faites attention de ne pas toucher la surface de l'objectif quand vous appuyez sur le déclencheur.

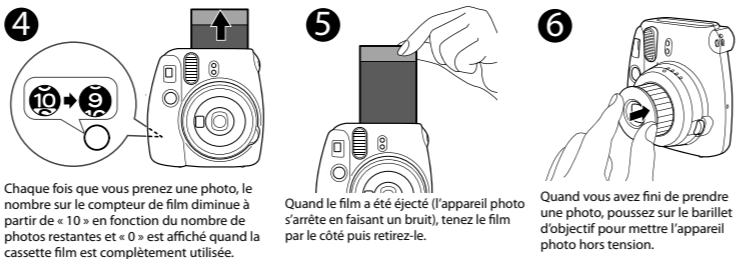

Retrait de la cassette film INSTAX mini

Quand « 0 » est affiché sur le compteur de film, retirez la cassette film en suivant la procédure ci-dessous et comme indiqué sur les instructions de la cassette film INSTAX mini.



Utilisation de l'objectif « gros plan »

Vous pouvez faire des prises de vue en gros plan et même vous prendre vous même en photo en utilisant le miroir autoportrait.

AVERTISSEMENT

- Ne regardez pas le soleil ou un éclairage fort à travers l'objectif gros plan. Cela pourrait entraîner une cécité ou un autre problème de vision.

RECOMMANDATION

- Néanmoins pas l'objectif dans des endroits exposés à une lumière solaire vive. Vous pourriez-vous blesser ou provoquer un incendie si l'objectif concentrerait accidentellement les rayons solaires sur un objet ou une personne.
- Éteignez l'appareil photo avant d'attacher/détacher l'objectif gros plan.
- Ne tournez jamais l'objectif gros plan quand vous l'attachez ou le détachez, sinon, les languettes à l'arrière pourraient être cassées**

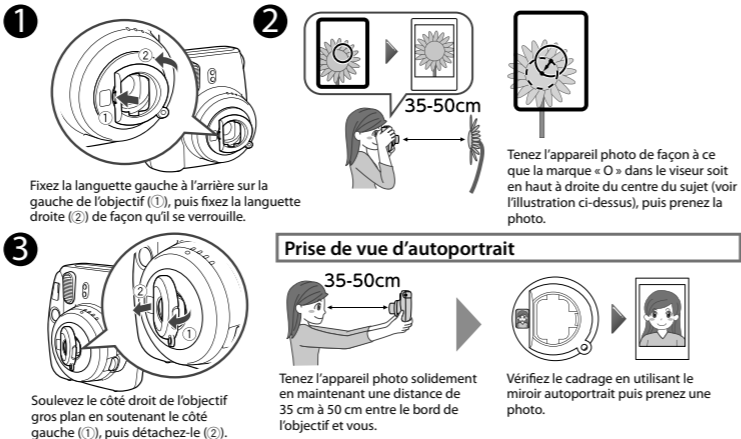

[IMPORTANT] Prise d'une photo plus lumineuse (Hi-Key)

Cet appareil photo détecte automatiquement une luminosité appropriée pour la prise de vue et vous informe en allumant le témoin correspondant. Pour prendre une photo plus lumineuse (Hi-Key), réglez la position de la molette d'ajustement de la luminosité sur la position d'un mode plus sombre que le mode pour lequel le témoin sur la molette est allumé.

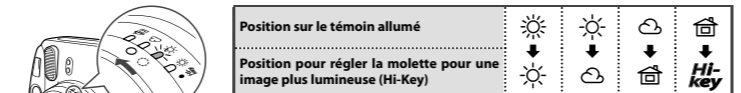

RECOMMANDATION

N'utilisez pas la fonction **Hi-key** (Hi-key) à l'extérieur; sinon, l'image peut apparaître plus lumineuse (plus blanche) que vous le souhaitez.

SPECIFICATIONS

Film	Film couleur FUJIFILM instantané "INSTAX mini"
Taille de l'image	62 mm x 46 mm
Objectif	2 composants, 2 éléments, f=60mm, 1:12,7
Viseur	Capteur d'image réel 0,37x avec cible
Plage de prise de vue	0,6m – et bien au delà
Vitesse de l'obturateur	1/60 sec.
Contrôle d'exposition	Système de commutation manuelle (témoin LED dans le posemètre)
Avancement du film	Automatique
Temps de développement du film	Environ 90 secondes (varie en fonction de la température ambiante)
Flash	Flash à déclenchement constant (réglage automatique de la luminosité) Temps de recyclage: 0,2 sec. à 6 sec. (0,6 m de l'utilisation de piles neuves) Plage effective du flash: 0,6 m – 2,7 m
Alimentation électrique	Deux piles alcalines AA 1,5 V Capacité: 100 photos (environ 10 cassettes film INSTAX mini) 10 avec des piles AA neuves
Temps d'interruption automatique de l'alimentation	5 min.
Autres	Compteur d'exposition (nombre de films non exposés), fenêtre de confirmation de cassette film
Dimensions	116 mm x 118,3 mm x 68,2 mm
Poids	307 g (sans les piles, la courroie et la cassette film)

* Les spécifications peuvent changer sans préavis.

PROBLÈMES, ORIGINES DU PROBLÈME ET SOLUTIONS

Problème	Origine du problème	Solutions
L'obturateur ne se déclenche pas.	<ol style="list-style-type: none"> Les piles sont presque épuisées. Les piles ne sont pas chargées correctement. L'alimentation n'est pas activée. L'appareil photo est resté en fonctionnement sous tension pendant environ 5 minutes. 	<ol style="list-style-type: none"> Remplacez les piles usagées par de nouvelles piles. Changez les piles correctement. Appuyez sur la touche d'alimentation pour mettre l'appareil sous tension. Appuyez sur la touche d'alimentation après avoir rétracté l'objectif ou appuyez sur le déclencheur pour remettre l'appareil sous tension.
Le témoin du viseur clignote et le déclencheur ne fonctionne pas.	● Le flash se charge.	● Attendez que le témoin sur la molette d'ajustement de la luminosité s'allume sans clignoter.
La cassette film n'entre pas dans l'appareil, ou ne peut pas entrer correctement dans l'appareil.	<ol style="list-style-type: none"> La cassette film n'est pas prévu pour cet appareil. Le film n'a pas été chargé correctement. 	<ol style="list-style-type: none"> Utilisez seulement les films FUJIFILM instantané "INSTAX mini". (Les autres films ne peuvent pas être utilisés.) Faites correspondre la ligne jaune de la cassette film avec le repère de positionnement jaune sur votre appareil photo. Suivez les instructions de la cassette film INSTAX mini.
Tous les témoins sur la molette de réglage de luminosité clignotent en même temps.	<ol style="list-style-type: none"> L'énergie de la batterie est faible et le flash se charge lentement. Un problème plus important s'est produit avec votre appareil photo. 	<p>● Remplacez les piles usagées par des piles neuves pendant que l'appareil est sous tension (quand l'objectif est sorti).</p> <p>IMPORTANT: Remplacez les piles uniquement quand l'appareil est sous tension. Si vous remplacez les piles pendant que l'appareil est hors tension (quand l'objectif est rétracté), les témoins sur la molette de réglage de luminosité clignotent après avoir mis l'appareil sous tension avec les nouvelles piles.</p> <p>* Quand le problème est causé par la raison ①, les témoins sur la molette de réglage de luminosité s'éteignent après le remplacement des piles. Si le problème est causé par la raison ②, les témoins sur la molette d'ajustement de la luminosité clignotent même après avoir remplacé les piles. Dans ce cas, mettez l'appareil photo hors tension et retirez immédiatement les piles, puis contactez un centre de réparation FUJIFILM autorisé.</p>
Le témoin rouge du viseur s'allume.	● L'énergie de la batterie est faible.	● Remplacez les piles usagées par de nouvelles piles.

Problèmes de tirage

Problème	Origine du problème	Solutions
Les photos sont trop claires. (Blanc)	<ol style="list-style-type: none"> La méthode de mesure de la luminosité du sujet n'est pas appropriée. Le cadran de réglage de luminosité n'est pas réglé correctement. La température ambiante est trop basse (en dessous de +5°C/+41°F). L'arrière-plan est trop sombre comparé au sujet. La fenêtre du capteur de lumière ou du capteur du flash est bloquée. 	<ol style="list-style-type: none"> Diriger l'objectif vers le centre du sujet et mesurer la luminosité du sujet. Quand vous dirigez l'objectif vers le sujet, tournez la molette de réglage de luminosité pour régler la luminosité sur la position du témoin allumé. Avant de prendre des photos, placez l'appareil dans un endroit chaud pour l'amener à la température de pièce. Tournez la molette de réglage de luminosité d'un cran vers la direction ☀. Lors d'une prise de vue, faites attention de ne pas couvrir les deux petites fenêtres à côté du flash sur l'appareil photo.
Les photos sont trop foncées.	<ol style="list-style-type: none"> La méthode de mesure de la luminosité du sujet n'est pas appropriée. Le cadran de réglage de luminosité n'est pas réglé correctement. La température ambiante est trop élevée (au-dessus de +40°C/+104°F). L'image a été prise en contre-jour. La face de la lampe du flash a été bloquée. L'arrière-plan est trop lumineux comparé au sujet. La lumière du flash n'a pas atteint le sujet. La lumière du flash est réfléchi dans un miroir ou la vitre d'une fenêtre. Le témoin de la molette d'ajustement de la luminosité n'est pas réglé correctement. Ne tenez pas le barillet de l'objectif ne permet pas à l'obturateur de fonctionner correctement. 	<ol style="list-style-type: none"> Dirigez l'objectif vers le centre du sujet et mesurer la luminosité du sujet. Tout en dirigeant l'objectif vers le sujet, tournez la molette d'ajustement de la luminosité pour régler la luminosité sur la position où le témoin de la molette d'ajustement de la luminosité est allumé. Avant de prendre des photos, placez l'appareil dans un endroit frais. D'autre part, ne laissez pas les photos qui sortent de l'appareil sur un objet chaud ou près d'un objet chaud. Prenez la photo avec la lumière derrière vous, ou tournez la molette de réglage de la luminosité d'un cran dans la direction ☁. Lorsque vous tenez l'appareil, veillez à ne pas bloquer la face de la lampe du flash avec un doigt ou la courroie. Tournez la molette de réglage de luminosité d'un cran vers la direction ☁. Prendre des photos avec entre 0,6 et 2,7 m du sujet. Ajustez votre position en prenant la photo loin d'un miroir ou d'une vitre. Ne tenez pas le barillet de l'objectif quand vous prenez des photos.
L'image n'est pas nette.	<ol style="list-style-type: none"> La plaque de distance de prise de vues est trop courte. L'objectif n'est pas propre. L'appareil a bougé en prenant des photos. 	<ol style="list-style-type: none"> Éloigner le sujet à 0,6 m ou plus pour prendre des photos. Nettoyer l'objectif. Maintenez l'appareil fermement et appuyer délicatement sur le déclencheur.
L'image est voilée.	<ol style="list-style-type: none"> Une pression a été appliquée à l'image immédiatement après qu'elle soit sortie de l'appareil. L'image ne sort pas aisément. 	<ol style="list-style-type: none"> Ne pas presser ou plier l'image. Ne pas bloquer la sortie du film avec son doigt.
La cible dans le viseur est décalée sur l'image finale.	● La distance de prise de vues est trop courte.	● Éloigner le sujet à 0,6 m ou plus pour prendre des photos.

Informations de traçabilité en Europe

Fabricant: FUJIFILM Corporation
 Adresse, Ville: 7-3, Akasaka 9-Chome, Minato-ku, Tokyo
 Pays: JAPON
 Représentant autorisé en Europe: FUJIFILM EUROPE GMBH
 Adresse, Ville: Dusseldorf Heesenstrasse 31, 40549
 Pays: Allemagne

Informations sur FUJIFILM au Canada

FUJIFILM Canada Inc.
 600 Suffolk Court, Mississauga, Ontario L5R 4G4

AVERTISSEMENT ET RECOMMANDATIONS

Ce produit a été conçu en respectant les normes de sécurité, afin de fournir un service sûr lorsqu'il est manipulé correctement et conformément au mode d'emploi et aux instructions. Il est important que le produit et le film INSTAX soient manipulés correctement et utilisés seulement pour prendre des photos comme indiqué dans le mode d'emploi et dans les instructions des films INSTAX mini. Pour des raisons de facilité et de sécurité, veuillez suivre ce qui est écrit dans ce Mode d'emploi. Il est recommandé de conserver ce Mode d'emploi dans un endroit sûr, facile à trouver où vous pouvez vous y référer si nécessaire.

⚠ AVERTISSEMENT
Ce signe indique une situation pouvant entraîner la mort ou de sérieuses blessures si ces instructions sont ignorées ou si le produit est utilisé de façon incorrecte.
⚠ AVERTISSEMENT
<p>⚠ Ne jamais démonter l'appareil. Risque d'électrocution.</p> <p>⚠ Ne jamais toucher l'appareil quand il est tombé ou autre et que son intérieur devient accessible. Risque d'électrocution.</p> <p>⚠ Retirer les piles immédiatement si l'appareil (piles) chauffe, émet de la fumée, a une odeur de brûlé ou affiche d'autres anomalies. Faute de quoi il peut se produire un début d'incendie ou des brûlures. (Faire attention aux brûlures lors de la remise en place des piles.)</p> <p>⚠ Utiliser un flash d'une manière trop rapprochée des yeux d'une personne peut affecter temporairement sa vue. Faire particulièrement attention en photographiant les bébés et les jeunes enfants.</p> <p>⚠ Retirer les piles immédiatement si l'appareil a été plongé dans l'eau ou si de la moisissure, du métal ou un autre objet est entré dans l'appareil. Faute de quoi, l'appareil peut chauffer ou il peut y avoir un début d'incendie.</p> <p>⚠ N'utilisez pas cet appareil photo dans un endroit où il y a du gaz inflammable ou à proximité d'essence, de benzène, de diluant ou d'autres substances instables qui peuvent dégager des vapeurs dangereuses. Cela pourrait entraîner une explosion ou un incendie.</p> <p>⚠ Rangez l'appareil dans un endroit sûr hors de la portée des bébés et des jeunes enfants. Faute de quoi, ils risquent de se retrouver avec la bride entourée autour de leur cou et ainsi de s'étouffer.</p> <p>⚠ Ne démontez jamais les piles. Ne les soumettez pas à la chaleur, ne les jetez pas dans un feu, ni n'essayez de les court-circuiter. Les piles pourraient exploser ou fuir et causer des brûlures ou un incendie.</p> <p>⚠ Utilisez uniquement les piles spécifiées avec ce produit. Utiliser un type de piles incorrect pourrait entraîner une explosion. Mettez les piles au rebut en respectant les instructions de mise au rebut données.</p> <p>⚠ Rangez les piles dans un endroit sûr hors de portée des bébés et des jeunes enfants. Faute de quoi, ils risquent de les avaler. (Si un enfant a avalé une pile, consultez immédiatement un médecin.)</p> <p>⚠ Ne regardez pas le soleil ou un éclairage fort à travers l'objectif gros plan. Cela pourrait entraîner une cécité ou un autre problème de vision.</p> <p>⚠ Ne jamais mouiller l'appareil, ni le toucher avec des mains mouillées. Risque d'électrocution.</p> <p>⚠ Ne pas prendre au flash des photos de personne conduisant une bicyclette, une voiture, un train ou un autre véhicule, car cela peut entraîner un accident.</p> <p>⚠ Assurez-vous que les piles sont installées correctement en respectant les polarités ⊕ et ⊖. Une batterie endommagée ou une fuite d'électrolyte peut entraîner un incendie, une blessure ou contaminer l'environnement.</p> <p>⚠ Ne pas toucher les pièces mobiles à l'intérieur de l'appareil. Ceci risque de vous blesser.</p> <p>⚠ Lors de l'utilisation de l'appareil photo, assurez-vous que le couvercle des piles est fixé; sinon, vous pourriez vous blesser.</p> <p>⚠ Ne laissez pas l'objectif dans des endroits exposés à une lumière solaire vive. Vous pourriez vous blesser ou provoquer un incendie si l'objectif concentrerait accidentellement les rayons solaires sur un objet ou une personne.</p> <p>⚠ Ne balancez pas l'appareil-photo. Vous pourriez vous blesser.</p>
<p>Ⓢ La marque «CE» certifie que ce produit satisfait les conditions de l'UE (Union Européenne) quant à la sécurité d'usage, la santé publique, la protection de l'environnement et du consommateur. («CE» signifie conformité européenne.)</p>

Pour les utilisateurs au Canada:

ATTENTION: Cet appareil numérique de la classe B est conforme à la norme NMB-003 du Canada.

- ⚠ Traitement des appareils électriques et électroniques chez les particuliers
- ⚠ Traitement des appareils électriques et électroniques
- ⚠ (Applicable dans l'Union européenne et autres pays européens pratiquant le tri sélectif)

Cette icône sur le produit ou sur l'emballage, dans le manuel ou sur la garantie, indique que l'appareil ne sera pas traité comme déchet ménager.

Il devra être acheminé vers une déchetterie qui recycle les appareils électriques et électroniques.

En s'assurant que le retraitement de ce produit, vous contribuerez à éviter des conséquences préjudiciables pour l'environnement et la santé de l'homme, qui peuvent être provoquées en jetant ce produit de manière inappropriée. Si votre produit contient des piles ou accumulateurs faciles à retirer, merci de les enlever de l'appareil et de les jeter séparément conformément aux réglementations locales.

Le recyclage de l'appareil contribuera à préserver les ressources naturelles. Pour plus d'information sur le recyclage de ce produit, contactez votre mairie, une déchetterie proche de votre domicile ou le magasin où vous l'avez acheté. Pour les pays hors Union Européenne: Si vous souhaitez jeter ce produit, merci de contacter les autorités locales pour vous informer sur les moyens de retraitement existants.

SOIN DE L'APPAREIL ET PRECAUTIONS

SOIN DE L'APPAREIL

- Cet appareil est un instrument de précision, exigeant un maniement attentif. Veillez à ne pas le mouiller, à ne pas le laisser tomber ou à lui faire subir des chocs. Ne le laissez pas dans un endroit exposé à du sable.
- N'utilisez pas une courroie faite pour les téléphones portables ou d'autres produits électroniques similaires. Ces courroies sont habituellement trop faibles pour soutenir votre appareil photo en toute sécurité. Pour votre sécurité, utilisez uniquement des courroies conçues pour votre appareil photo, et utilisez-les conformément aux instructions.
- Lorsque vous prévoyez de ne pas utiliser l'appareil pendant une période prolongée, déchargez les piles et rangez l'appareil dans un endroit bien ventilé, à l'abri de fortes températures, de la poussière et de l'humidité.
- Enlevez les saouillures et la poussière de l'objectif, de la fenêtre du viseur, avec une poire soufflante et frottez délicatement avec un chiffon.
- Ne pas utiliser de solvants tels que diluants pour peinture et alcool pour enlever les saouillures.
- Gardez la chambre du film et l'intérieur de l'appareil photo propres pour éviter d'endommager les films.
- Par temps chaud, ne laissez pas votre appareil photo dans une voiture fermée ou sur la plage, et ne le laissez pas dans des endroits humides.
- Les gaz des produits antimites tel que le naphthalène affectent négativement votre appareil photo et les films. Évitez de garder votre appareil photo ou vos films dans un coffre avec des boules de naphthalène.
- Puisque cet appareil est assisté par des modes préprogrammés, il fonctionnera normalement toujours bien. Si un mauvais fonctionnement se produit, enlever puis replacer les piles.
- L'appareil doit être utilisé dans une température comprise entre +5°C/+41°F et +40°C/+104°F.

FILM INSTAX mini ET PRÉCAUTION D'IMPRESSION

Reportez-vous au film FUJIFILM INSTAX mini pour les instructions d'utilisation du film. Suivez toutes les instructions de sécurité et d'utilisation.

- Gardez le film dans un endroit frais et sec. Ne laissez pas le film dans un endroit où la température est extrêmement chaude (par exemple dans une voiture fermée).
- Lorsque l'on charge une cassette film, utiliser le film aussitôt que possible.
- Si le film a été conservé dans un endroit où la température est très haute ou très basse, amenez-le à température de la pièce avant de commencer à prendre des photos.
- Assurez-vous d'utiliser le film avant l'expiration de la date « Utiliser avant ».
- Éviter de soumettre sa valise à une inspection de bagages à l'aéroport, ainsi que toute autre illumination intense par rayon X. Un effet de voile, etc. risque d'apparaître sur le film inutilisé. Nous recommandons de transporter l'appareil et/ou le film dans l'avion comme bagage cabine. (Contrôlez avec chaque aéroport pour avoir plus d'information).
- En évitant la lumière forte, garder les impressions développées dans un endroit frais et sec.
- Ne percez pas, ne déchirez pas ni ne coupez le film INSTAX mini. Si le film est endommagé, ne l'utilisez pas.

Précautions sur la manipulation du film et des impressions

Pour en savoir plus, reportez-vous aux instructions et aux avertissement du film FUJIFILM INSTAX mini.

