



BDA-109100-001

# Weihnachtsbaumkerzen 30er LED

Artikel-Nr: 109100, 109101

Modell-Nr: DBBK006, DBBK007



# ANLEITUNG

## Sehr geehrte Kundin, sehr geehrter Kunde,

mit dem Kauf eines unserer Markenprodukte haben Sie eine gute Wahl getroffen. Um möglichst lange Freude mit dem Produkt zu haben und um einen sicheren Umgang damit zu gewährleisten, beachten Sie bitte unbedingt, die umseitig folgende Aufbau- bzw. Bedienungsanleitung. Um den gewünschten hohen Qualitätsstandard zu erfüllen, unterliegen unsere Artikel regelmäßigen Kontrollen und entsprechen selbstverständlich stets den hohen Anforderungen der Europäischen Union. Auch bei den besten Produkten können z.B. durch äußere Umstände Mängel auftreten. Wir stehen zu unserem Qualitätsversprechen und bieten Ihnen den bestmöglichen Service. Sollte ein Problem auftreten, wenden Sie sich an unsere geschulten Mitarbeiter für jede Art Service, Reklamationen und technischen Support.



### WICHTIG!

Lesen Sie vor der ersten Verwendung die Anleitung vollständig und gründlich durch. Bewahren Sie diese Anleitung zum späteren Nachschlagen auf. Sollten Sie eines Tages das Produkt weitergeben, achten Sie darauf, auch diese Anleitung weiterzugeben.



### ACHTUNG! POTENTIELLE GEFAHR!

Beachten Sie die Sicherheitshinweise und Aufbauanweisungen, um das Risiko von Verletzungen oder Beschädigungen am Produkt zu vermeiden.



### ERSTICKUNGSGEFAHR!

Halten Sie kleine Teile und Verpackungsmaterial von Kindern fern!



### PRODUKTVERÄNDERUNG

Nehmen Sie niemals Änderungen am Produkt vor! Durch Änderungen erlischt die Gewährleistung und das Produkt kann unsicher bzw. schlimmstenfalls sogar gefährlich werden.

### Warnung

Das Gerät ist kein Spielzeug und gehört nicht in Kinderhände.

### ALLGEMEINE SICHERHEITSHINWEISE

- Achten Sie darauf, dass kein Wasser in das Gerät eindringen kann. Tauchen Sie das Gerät niemals in Wasser oder andere Flüssigkeiten. Setzen Sie es niemals dem Regen aus.
- Diese Kerzen können von Kindern ab acht Jahren und darüber sowie von Personen mit verringerten physischen, sensorischen oder mentalen Fähigkeiten oder Mangel an Erfahrung und Wissen benutzt werden, wenn sie beaufsichtigt oder bezüglich des sicheren Gebrauchs der Kerzen unterwiesen wurden und die daraus resultierenden Gefahren verstehen. Kinder dürfen nicht mit den Kerzen spielen. Reinigung und Benutzerwartung dürfen nicht von Kindern ohne Beaufsichtigung durchgeführt werden.
- Halten Sie Kinder jünger als acht Jahre von den Kerzen fern.

- Lassen Sie die Kerzen während des Gebrauchs nicht unbeaufsichtigt.
- Bewahren Sie die Kerzen, die Fernbedienung, die Batterien und das weitere Zubehör außerhalb der Reichweite von Kindern auf.
- Verwenden Sie die Kerzen ausschließlich im Innenbereich und für den privaten Gebrauch.
- Legen Sie die Batterien erst ein, wenn die Kerzen tatsächlich verwendet werden.
- Verwenden Sie nur Batterien des gleichen Typs (LR03/AAA – 1,5 V).
- Verwenden Sie alte und neue Batterien nicht gemeinsam.
- Laden Sie die mitgelieferten Batterien nicht wieder auf.
- Stellen Sie sicher, dass die Kerzen nach Gebrauch ausgeschaltet werden.
- Reinigen Sie bei Bedarf vor dem Einlegen der Batterien die Batterie- und Gerätekontakte.
- Betreiben Sie die Kerzen nicht in der Verpackung.
- Die Lichtquelle dieser Leuchte ist nicht ersetzbar; wenn die Lichtquelle ihr Lebensdauerende erreicht hat, ist die gesamte Leuchte zu ersetzen.

### **SICHERHEITSHINWEISE SPEZIELL FÜR BATTERIE UND AKKUGERÄTE**

- Verwenden Sie keine beschädigten oder umgebauten Akkus/Batterien oder Geräte. Defekte oder modifizierte Batterien können sich unvorhersehbar verhalten und zu Feuer, Explosionen oder Verletzungsgefahr führen.
- Setzen Sie eine Batterie/Akku oder ein Gerät nicht einem Feuer oder einer übermäßigen Temperatur aus. Feuer oder hohe Temperaturen über 130°C (266°F) können zu einer Explosion führen.
- Nehmen Sie niemals Änderungen am Gerät vor! Sie dürfen das Gerät oder den Akku/ die Batterie nicht modifizieren oder versuchen es zu reparieren.
- Den Akku nicht zerdrücken, durchstechen, modifizieren, dem Wasser aussetzen und im freien oder über den Hausmüll entsorgen!
- Entfernen Sie Batterien, die fast entladen sind, aus den Kerzen, da erhöhte Auslaufgefahr besteht.
- Vermeiden Sie Kontakt mit Haut, Augen und Schleimhäuten. Spülen Sie bei Kontakt mit der Batteriesäure die betroffenen Stellen sofort mit Wasser und suchen Sie umgehend einen Arzt auf.

### **UMGANG MIT BATTERIEN UND AKKUS**

#### **Hinweis**

Wenn das Gerät nach dem Aufladen einer Batterie/Akkus nicht funktioniert, wechseln Sie die Batterie/Akku. Wenn das Gerät auch mit der neuen Batterie/Akku nicht funktioniert, wenden Sie sich an den Kundensupport. Sollte die Batterie/der Akku nach einer vollständigen Entleerung auf der schnelleren Stufe warm geworden sein, lassen Sie sie zunächst einige Minuten auf Zimmertemperatur abkühlen bevor Sie die Batterie/Akku aufladen.

### **Tipp**

Um die Maximale Lebensdauer eines Lithium-Ionen Akkus zu erreichen, wird empfohlen ihn nicht nach jeder Nutzung aufzuladen. Akkus halten länger, wenn sie nicht permanent leer oder ganz voll sind.

### **Vorsicht**

Bauen Sie Batterien/Akkus und Ladegerät nicht auseinander. Erhitzen Sie Batterien/Akkus nicht und werfen Sie sie nicht ins Feuer. Da diese Batterie/Akku nur für dieses Gerät bestimmt ist, verwenden Sie sie nicht für andere Geräte oder Zwecke. Wenn Sie eine Batterie/Akku aus einem in Betrieb befindlichen Gerät entfernen, kann dies zu Fehlfunktionen führen.

### **GEBRAUCH UND WARTUNG VON ELEKTROARTIKELN**

- Überprüfen Sie das Gerät auf Fehler oder Schäden. Falls beschädigt, lassen Sie das Elektrogerät vor dem Gebrauch durch einen Fachmann reparieren.



### **BESTIMMUNGSGEMÄßE VERWENDUNG**

Verwenden Sie die Kerzen ausschließlich im Innenbereich und wie in der Bedienungsanleitung beschrieben. Die verwendeten LEDs können nicht ausgetauscht werden. Die Kerzen sind nicht zur Raumbelichtung im Haushalt geeignet. Verwenden Sie das Produkt nur für seinen vorgeschriebenen Zweck. Für entstandene Schäden aufgrund einer nicht bestimmungsgemäßen Verwendung übernimmt der Hersteller keine Haftung. Jegliche Modifikation am Produkt kann die Sicherheit negativ beeinflussen, Gefahren verursachen und führt zum Erlöschen der Gewährleistung.

**Nur für den Hausgebrauch und nicht für gewerbliche Nutzung geeignet.**

### **AUSPACKHINWEISE**

Öffnen Sie den Karton und nehmen Sie das Produkt heraus.

Prüfen Sie das Produkt nach dem Auspacken auf Vollständigkeit oder Beschädigungen. Spätere Reklamationen können nicht akzeptiert werden.

## TEILELISTE

NO. STK		
1	30	Kerzenkorpus
2	30	Kerzenboden
3	6	Sternaufsatz

4	6	Spieß
5	30	Halteklammer
6	10	Saugnapf
8	1	Fernbedienung

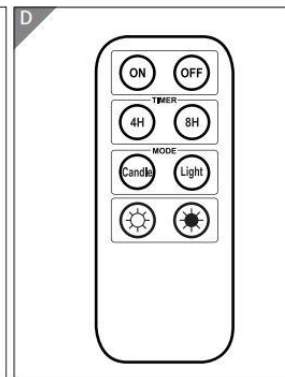
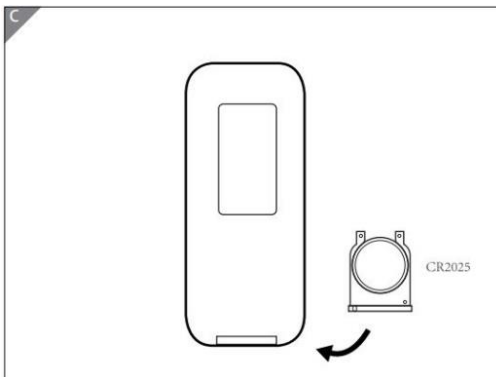
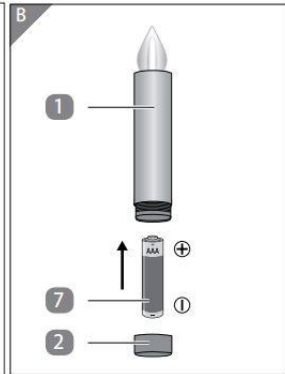
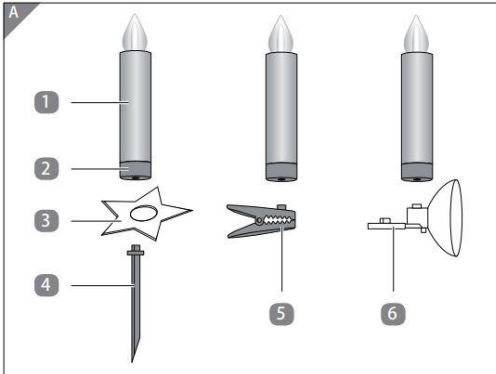

## **INBETRIEBNAHME**

Die Batterien sollen erst eingelegt werden, wenn Sie die Kerzen tatsächlich verwenden möchten. Auch der Standby-Modus (ausgeschaltet) verbraucht Energie.

1. Halten Sie den Kerzenkorpus 1 fest und drehen Sie den Kerzenboden 2 gegen den Uhrzeigersinn auf (siehe Abb. B).
2. Führen Sie eine Batterie 7 vollständig in den Kerzenkorpus ein. Achten Sie dabei auf die richtige Polarität. Die Batterie muss leichtgängig in den Kerzenkorpus gleiten.
3. Schließen Sie die Kerze, indem Sie den Kerzenboden wieder im Kerzenkorpus im Uhrzeigersinn eindrehen. Drehen Sie nicht zu fest zu, um das Gewinde nicht zu beschädigen. Die Kerze beginnt zu leuchten.
4. Verfahren Sie so mit allen Kerzen des Sets.
5. Öffnen Sie das Batteriefach der Fernbedienung 8, indem Sie den Batteriefachdeckel 15 in Pfeilrichtung aufschieben (siehe Abb. C).
6. Legen Sie zwei Batterien polrichtig in das Batteriefach ein.
7. Schließen Sie das Batteriefach wieder.

## **Kerzen befestigen**

Sie können die Kerzen auf vier verschiedene Weisen befestigen. Die Halteklammer 5, der Saugnapf 6 und der Spieß 4 können jeweils im Kerzenboden 2 befestigt werden. Ein Sternaufsatz 3 kann dabei optional als Standfuß oder als Dekoration aufgesteckt werden.

### **Halteklammer**

1. Stecken Sie die Halteklammer in den Kerzenboden.
2. Befestigen Sie die Halteklammer am Baum. Achten Sie dabei auf einen sicheren Halt.

### **Saugnapf**

1. Stecken Sie den Saugnapf in den Kerzenboden.
2. Befestigen Sie den Saugnapf an einer glatten Fläche, z.B. Fester oder Spiegel.

### **Spieß**

1. Stecken Sie den Spieß in den Kerzenboden.
2. Stecken Sie den Spieß zur Stabilisierung z.B. in einen Adventskranz.

### **Standfuß**

1. Stecken Sie den Sternaufsatz in den Kerzenboden.

## **BEDIENUNG**

- Um die Kerzen einzuschalten, drücken Sie die Tasten „ON“.
- Wählen Sie den gewünschten Leuchtmodus:  
Drücken und halten Sie kurz die Taste „Candle“ um den Flackermodus der Kerzen einzuschalten.  
Drücken und halten Sie kurz die Taste „Light“ um die Kerzen dauerhaft leuchten zu lassen.

- Um die Helligkeit der Kerzen zu erhöhen oder zu reduzieren, drücken Sie die Taste „☀️“ bzw. die Taste „🌑“.
- Um die Timerfunktion zu nutzen, wählen Sie die gewünschte Zeit:  
Drücken Sie „4H“ um die Kerzen 4 Stunden zu beleuchten.  
Drücken Sie „8H“ um die Kerzen 8 Stunden zu beleuchten.
- Um die Kerzen auszuschalten, drücken Sie die Taste „OFF“.

Sollten nicht alle Kerzen an- bzw. ausgegangen sein, drücken Sie erneut die Taste „OFF“ und gehen Sie ggf. etwas näher an die Kerzen heran. Achten Sie darauf, dass ausreichend Sichtkontakt zwischen Fernbedienung und Kerzen besteht. Die Reichweite ist stark abhängig von Ihrer Umgebung und der Batteriestärke. Je mehr Hindernisse sich zwischen Fernbedienung und Kerze befinden, umso geringer wird die Reichweite.



## WARTUNGS- UND PFLEGEHINWEISE

Prüfen Sie alle Teile auf Abnutzungserscheinungen. Bei Feststellungen von Mängeln, das Produkt nicht weiterverwenden. Lassen Sie Teile nur gegen Original- Ersatzteile von einem Fachmann austauschen, gemäß den Vorgaben des Herstellers. Durch mangelnde Pflege und Wartung kann das Gerät Schaden nehmen. Gefährliche Situationen können entstehen. Das Gerät darf aus Gründen der elektrischen Sicherheit nicht mit Flüssigkeiten behandelt oder gar darin eingetaucht werden. Eine regelmäßige Wartung trägt zur Sicherheit des Produkts bei und erhöht die Lebensdauer.

### Reinigung

- Entnehmen Sie vor der Reinigung die Batterien aus den Kerzen.
- Verwenden Sie keine aggressiven Reinigungsmittel, Bürsten mit Metall- oder Nylonborsten. Diese können die Oberflächen beschädigen.
- Wischen Sie die Kerzen mit einem leicht angefeuchteten Tuch ab.
- Wischen Sie die Kerzen anschließend ganz trocken.

### Aufbewahrung

Alle Teile müssen vor dem Aufbewahren vollkommen trocken sein.

- Entnehmen Sie vor der Aufbewahrung die Batterien aus den Kerzen und der Fernbedienung.
- Bewahren Sie die Kerzen stets an einem trockenen Ort auf.
- Schützen Sie die Kerzen vor direkter Sonneneinstrahlung.
- Lagern Sie die Kerzen für Kinder unzugänglich.

## TECHNISCHE DATEN

Modell	DBBK006	Modell	DBBK007
Artikelnummer	109100	Artikelnummer	109101
Batterien	LR03/AAA – 1,5V	Batterien	LR03/AAA – 1,5V
Schutzklasse	ⓘ	Schutzklasse	ⓘ
Lichtstrom	Ca. 1 lm	Lichtstrom	Ca. 1 lm



## ENTSORGUNG

Am Ende der langen Lebensdauer Ihres Artikels führen Sie bitte die wertvollen Rohstoffe einer fachgerechten Entsorgung zu, so dass ein ordnungsgemäßes Recycling stattfinden kann. Sollten Sie sich nicht sicher sein, wie Sie am besten vorgehen, helfen die örtlichen Entsorgungsbetriebe oder Wertstoffhöfe gerne weiter.

### KORREKTE ENTSORGUNG DIESES PRODUKTS

Entsorgen Sie elektronische Geräte nie über den Hausmüll! Bringen Sie defekte oder aussortierte Geräte zu Wertstoffhöfen.

Innerhalb der EU weist dieses Symbol darauf hin, dass dieses Produkt nicht über den Hausmüll entsorgt werden darf. Altgeräte enthalten wertvolle recyclingfähige Materialien, die einer Wiederverwertung zugeführt werden sollten und um die Umwelt bzw. der menschlichen Gesundheit nicht durch unkontrollierte Müllbeseitigung zu schaden. Bitte entsorgen Sie Altgeräte deshalb über geeignete Sammelsysteme oder senden Sie das Gerät zur Entsorgung an die Stelle, bei der Sie es gekauft haben. Diese wird dann das Gerät der stofflichen Verwertung zuführen.

### AKKUS

Das Gerät ist mit einem integrierten Lithium-Hochleistungsakku ausgestattet. Verbrauchte Akkus gehören nicht in den Hausmüll. Akkus müssen sachgerecht entsorgt werden. Zu diesem Zweck stehen im batterievertreibenden Handel sowie bei kommunalen Sammelstellen entsprechende Behälter zur Entsorgung bereit. Weitere Auskünfte erteilen Ihr örtlicher Entsorgungsbetrieb oder Ihre kommunale Verwaltung. Im Zusammenhang mit dem Vertrieb von Akkus oder mit der Lieferung von Geräten, die Batterien enthalten, sind wir verpflichtet, Sie auf folgendes hinzuweisen:

Sie sind zur Rückgabe gebrauchter Akkus als Endnutzer gesetzlich verpflichtet. Das Symbol der durchgekreuzten Mülltonne bedeutet, dass die Akkus nicht in den Hausmüll gegeben werden dürfen.

### Batterien

Als Endnutzer sind Sie zur Rückgabe gebrauchter Batterien gesetzlich verpflichtet. Sie können Batterien nach Gebrauch an uns oder in den dafür vorgesehenen Rücknahmestellen (z.B. in kommunalen Sammelstellen oder im Handel) unentgeltlich Zurückgeben.

Sie können die Batterien auch an uns zurücksenden. Wir erstatten Ihnen das Briefporto für die Rücksendung der Altbatterie.

Die auf den Batterien abgebildeten Symbole haben folgende Bedeutung:

= Batterie darf nicht in den Hausmüll gegeben werden

Pb = Batterie enthält mehr als 0,004 Masseprozent Blei

Cd = Batterie enthält mehr als 0,002 Masseprozent Cadmium

Hg = Batterie enthält mehr als 0,0005 Masseprozent Quecksilber.



# MANUAL

## Dear customer,

You have made a good choice by purchasing one of our branded products. In order to enjoy the product for as long as possible and to ensure safe handling, please observe the assembly and operating instructions overleaf. To ensure the desired high quality standard, our articles are subject to regular controls and of course always meet the high requirements of the European Union. Even the best products can have defects, e.g. due to external circumstances. We stand by our quality promise and offer you the best possible service. Should a problem occur, please contact our trained staff for whatever kind of service, complaints and technical support you require.



## IMPORTANT!

Thoroughly read the manual in full before using the unit for the first time. Keep this manual for future reference. If you pass on the product one day, be sure to hand over this manual as well.



## ATTENTION! POTENTIAL RISK

Observe the safety instructions and assembly instructions to avoid the risk of injury or damage to the product.



## RISK OF SUFFOCATION!

Keep small parts and packaging material away from children!



## PRODUCT MODIFICATION

Never make modifications to the product! Modifications will invalidate the warranty and the product may become unsafe or – in the worst-case scenario – even dangerous.

## Warning

The appliance is not a toy and should not be handled by children.

## GENERAL SAFETY INSTRUCTIONS

- Ensure that no water can penetrate into the appliance. Never submerge the appliance in water or other liquids. Never expose it to rain.
- These candles may be operated by children aged eight years and above and by persons with reduced physical, sensory or mental capabilities or lack of experience and knowledge if they are supervised or have been given instruction concerning the safe use of the candles and understand the hazards involved. Children are not allowed to play with the candles. Cleaning and user maintenance must not be performed by children without supervision.
- Keep children younger than eight years of age away from the candles.
- Do not leave candles unattended during use.
- Keep the candles, remote control, batteries and other accessories out of the reach of children.

- The candles should only be used indoors and are intended for private use.
- Do not insert the batteries until the candles are actually used.
- Use only batteries of the same type (LR03/AAA - 1.5 V).
- Do not use old and new batteries together.
- Do not recharge the supplied batteries.
- Make sure the candles are turned off after use.
- If necessary, clean the battery and device contacts before inserting the batteries.
- Do not operate the candles in their packaging.
- The light source of this fixture is not replaceable; when the light source reaches its end of life, replace the entire fixture.

### **SAFETY INSTRUCTIONS INTENDED SPECIFICALLY FOR BATTERY AND ACCUMULATOR DEVICES**

- Do not use damaged or modified batteries or equipment. Defective or modified batteries can have unpredictable behavior and cause fire, explosion or injury.
- Do not expose a battery/accumulator or device to fire or excessive temperature. Fire or high temperatures above 130°C (266°F) may cause an explosion.
- Never make changes to the device! Do not modify or attempt to repair the unit or the battery/accumulator.
- Do not squash, puncture, modify or expose the battery to water and dispose of it in the open or with household waste!
- Remove batteries that are almost discharged from the candles, as there is an increased risk of leakage.
- Avoid contact with skin, eyes and mucous membranes. In case of contact with battery acid, immediately rinse the affected areas with water and seek medical attention immediately.

### **HANDLING BATTERIES AND ACCUMULATORS**

#### **Note**

If the device does not work after charging the battery, replace the battery.

If the device still does not work with the new battery, contact customer support.

If the battery/rechargeable battery has become warm at a faster rate after being completely drained, allow it to cool to normal temperature for a few minutes before recharging.

#### **Tip**

To maximize the life of a lithium-ion battery, it is recommended not to recharge it after each use. Batteries last longer if they are not permanently empty or completely full.

#### **Caution**

Do not disassemble the battery/accumulator and charger.

Do not heat batteries or throw them into fire.

Since this battery is for this device only, do not use it for other devices or purposes.

If you remove a battery from a device that is in operation, it may malfunction.

## USE AND MAINTENANCE OF ELECTRICAL APPLIANCES

- Check the appliance for errors or damage. If damaged, have the electrical appliance repaired by a specialist before use.



## INTENDED USES

Use the candles exclusively indoors and as described in the operating instructions. The LEDs used cannot be replaced. The candles are not suitable for room lighting in the home

Use the product only for the purpose it is intended for. The manufacturer accepts no liability for damage caused by unintended use. Any modification to the product may negatively impact safety, cause hazards and invalidate the warranty.

**Only suitable for domestic use; not for commercial use.**

## UNPACKING INSTRUCTIONS

Open the box and remove the product.

After unpacking, please check the product for damage and to ensure it is complete. Subsequent complaints cannot be accepted.

## PARTS LIST

NO.	STK	
1	30	Candle body
2	30	Candle base
3	6	Star top

4	6	Skewer
5	30	Holding clip
6	10	Suction cup
8	1	Remote control

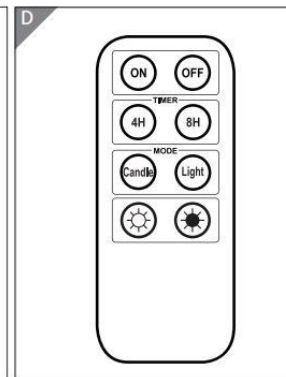
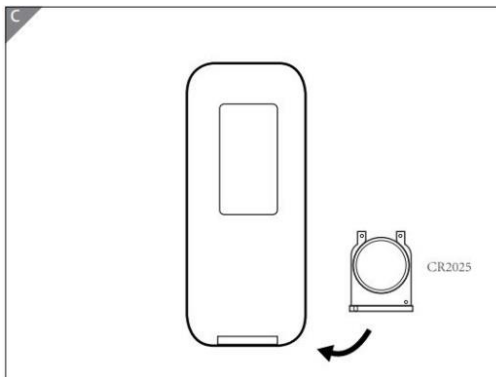
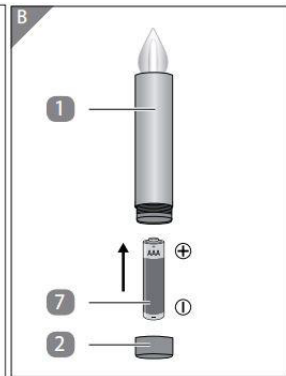
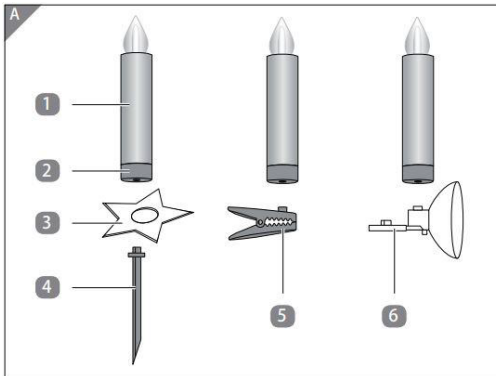

## COMMISSIONING

The batteries should only be inserted when you actually want to use the candles. The standby mode (switched off) also consumes energy.

1. Hold the candle body 1 firmly and turn the candle base 2 counterclockwise to open (see Fig. B).
2. Insert a battery 7 completely into the candle body. Make sure that the polarity is correct. The battery must slide smoothly into the candle body.
3. Close the candle by screwing the candle base back into the candle body in a clockwise direction. Do not overtighten to avoid damaging the threads. The candle will begin to glow.
4. Proceed in this manner with all candles in the set.
5. Open the battery compartment of the remote control 8 by sliding open the battery compartment cover 15 in the direction of the arrow (see Fig. C).
6. Insert two batteries with correct polarity into the battery compartment.
7. Close the battery compartment again.

### Attaching the candles

You can attach the candles in four different ways. The retaining clip 5, the suction cup 6 and the skewer 4 can each be attached in the candle base 2. A star attachment 3 can be optionally attached as a stand or decoration.

#### Retaining clip

1. Insert the retaining clip into the candle base.
2. Attach the holding clamp to the tree. Make sure that it is held securely.

#### Suction cup

1. Insert the suction cup into the base of the candle.
2. Attach the suction cup to a smooth surface, such as a window or mirror.

#### Skewer

1. Insert the skewer into the candle base.
2. Insert the skewer into an Advent wreath, for example, to stabilize it.

#### Stand

1. Insert the star attachment into the candle base.

## OPERATION

- To turn on the candles, press the "ON" buttons.
- Select the desired light mode:
- Briefly press and hold the "Candle" button to turn on the flickering mode of the candles.  
Briefly press and hold the "Light" key to make the candles glow permanently.
- To increase or decrease the brightness of the candles, press the "☀️" button or the "🌙" button.
- To use the timer function, select the desired time:  
Press "4H" to light the candles for 4 hours.

Press "8H" to light the candles for 8 hours.

- To turn off the candles, press the "OFF" button.

If all the candles have not turned on or off, press the "OFF" button again and move a little closer to the candles if necessary. Make sure that there is sufficient visual contact between the remote control and the candles.

The range is highly dependent on your surroundings and the battery strength. The more interferences there are between the remote control and the candle, the shorter the range will be.



## MAINTENANCE AND CARE INSTRUCTIONS

Check all the parts for signs of wear. Do not continue to use the product if you find any defects. Only have parts replaced with original spare parts by a specialist in accordance with the manufacturer's specifications. A lack of care and maintenance can damage the appliance. Dangerous situations can arise. To ensure electrical safety, the appliance must not be treated with or even immersed in liquids. Regular maintenance helps to ensure the safety of the product and increases its service life.

### Cleaning

- Remove the batteries from the candles before cleaning.
- Do not use aggressive cleaning agents, brushes with metal or nylon bristles. These can damage the surfaces.
- Wipe the candles with a slightly damp cloth.
- Wipe the candles completely dry afterwards.

### Storage

All parts must be completely dry before storage.

- Remove the batteries from the candles and the remote control before storage.
- Always store the candles in a dry place.
- Protect the candles from direct sunlight.
- Store the candles out of reach of children.

## TECHNICAL DATA

Model	DBBK006		Model	DBBK007
Item number	109100		Item number	109101
Batteries	LR03/AAA – 1,5V		Batteries	LR03/AAA – 1,5V
Protection class	◊III		Protection class	◊III
Luminous flux	Ca. 1 lm		Luminous flux	Ca. 1 lm



## DISPOSAL

At the end of your item's long service life, please dispose of the valuable raw materials properly so that proper recycling can take place. If you are not sure how best to proceed, the local waste disposal companies or recycling centres will be happy to help.

### CORRECT DISPOSAL OF THIS PRODUCT

Never dispose of electronic devices in the household waste! Take defective or discarded devices to recycling centers.

Within the EU, this symbol indicates that this product must not be disposed of with household waste. Discarded devices contain valuable recyclable materials that should be recycled and not be disposed of in an uncontrolled manner that could harm the environment or human health. Therefore, please dispose of old devices via appropriate collection systems or send the device to the place where you purchased it for disposal. The latter will then send the device for recycling.

### ACCUMULATOR

The device is equipped with an integrated high-performance lithium battery. Used batteries do not have to be disposed of in the household waste. Batteries must be disposed of properly. For this purpose, appropriate containers are available for disposal at battery retailers and municipal collection points. For further information, please contact your local waste disposal company or municipal administration. In connection with the sale of rechargeable batteries or with the delivery of devices containing batteries, we are obliged to draw your attention to the following: You are legally obliged to return used batteries as end user. The symbol of the crossed-out dustbin means that the batteries must not be disposed of with household waste.

### BATTERIES

As end user you are legally obliged to return used batteries. You can return batteries after use to us or to the designated collection points (e.g. municipal collection points or retail outlets) free of charge.

You can also return the batteries to us. We will refund the return costs for the old battery.

The symbols shown on the batteries have the following meaning:

= Battery must not be disposed of in the household waste

Pb = Battery contains more than 0.004 mass percent lead

Cd = battery contains more than 0,002 % cadmium by mass

Hg = battery contains more than 0.0005 mass percent of mercury.

# INTRODUCTION

## Chère cliente, cher client,

En achetant un produit de notre marque, vous avez fait le bon choix. Afin de profiter le plus longtemps possible de votre produit et d'assurer une manipulation sans danger, veuillez vous reporter à la présente notice de montage et d'utilisation. Pour atteindre le niveau de qualité souhaité, nos articles sont soumis à des contrôles réguliers et répondent bien sûr toujours aux exigences élevées de l'Union européenne. Cependant, même avec les meilleurs produits, des défauts peuvent survenir, par exemple en raison de circonstances externes. Nous faisons notre maximum afin d'assurer la meilleure qualité et le meilleur service possibles. Toutefois, en cas de problème ou de réclamation, n'hésitez pas à contacter notre service client.



### IMPORTANT !

Avant la première utilisation, veuillez lire la notice attentivement et intégralement. Veuillez conserver ce manuel afin de pouvoir y reporter ultérieurement. Si vous deviez un jour transmettre le produit, veuillez à fournir également ce manuel.



### ATTENTION! DANGER POTENTIEL

Respectez les consignes de sécurité et la notice de montage afin d'éviter tout risque de blessures ou toute détérioration du produit.



### RISQUE-D'ETOUFFEMENT!

Garder les petites pièces et l'emballage hors de portée des enfants !



### MODIFICATION DU PRODUIT

Ne jamais apporter de modifications au produit ! En cas de modifications, la garantie expire et le produit peut devenir non sûr, voire dangereux, dans le pire des cas.

#### Avertissement

L'appareil n'est pas un jouet. Il doit être tenu hors de portée des enfants.

### CONSIGNES DE SÉCURITÉ

- Veillez à ce que de l'eau ne puisse pas pénétrer dans l'appareil. N'immergez jamais l'appareil dans de l'eau ou d'autres liquides. Ne l'exposez jamais à la pluie.
- Ces bougies peuvent être utilisées par des enfants âgés de huit ans et plus, par des personnes ayant des capacités physiques, sensorielles ou mentales réduites, ainsi que par des personnes manquant d'expériences ou de connaissances, uniquement si elles sont supervisées, si elles reçoivent des instructions sur une utilisation sûre des bougies et si elles comprennent les dangers encourus. Les enfants ne doivent pas jouer avec les bougies. Le nettoyage et l'entretien de cet article ne doivent pas être réalisés par des enfants sans surveillance.
- Tenez les bougies éloignées des enfants de moins de huit ans.
- Ne laissez pas les bougies sans surveillance pendant leur utilisation.



- Maintenez les bougies, la télécommande, les piles et autres accessoires hors de la portée des enfants.
- Utilisez les bougies uniquement à l'intérieur et pour un usage privé.
- N'insérez les piles que lorsque les bougies vont être utilisées.
- N'utilisez que des piles du même type (LR03 / AAA - 1,5 V).
- N'utilisez pas des piles usagées et neuves en même temps.
- Ne rechargez pas les piles fournies.
- Assurez-vous d'éteindre les bougies après utilisation.
- Au besoin, nettoyez les piles et l'appareil avant de les insérer.
- N'utilisez pas les bougies encore dans leur emballage.
- La source lumineuse de la bougie n'est pas remplaçable. Lorsque la lumière ne fonctionne plus, l'ensemble de la bougie doit être remplacé.

### **CONSIGNES DE SÉCURITÉ POUR LES BATTERIES ET LES APPAREILS SANS FIL**

- N'utilisez pas de piles / batteries rechargeables endommagées ou modifiées. Les batteries défectueuses ou modifiées peuvent se comporter de manière imprévisible et entraîner un incendie, des explosions ou des risques de blessures.
- N'exposez pas une batterie / une pile ou un appareil au feu ou à une température excessive. Un incendie ou des températures supérieures à 130 °C (266 °F) peuvent provoquer une explosion.
- Ne modifiez jamais l'appareil ! La modification ou tentative de réparation de la pile / la batterie n'est pas autorisée.
- Ne pas écraser, percer ou modifier la batterie, ne pas l'exposer à l'eau, ni la jeter en extérieur ou avec les ordures ménagères.
- Lorsque les piles sont presque déchargées, retirez-le immédiatement car le risque de fuite est accru.
- Évitez tout contact avec la peau, les yeux et les muqueuses. Si l'acide de la batterie entre en contact avec votre peau, rincez immédiatement la zone concernée et consultez un médecin rapidement.

### **MANIPULATION DES BATTERIES ET DES PILES**

#### **Remarque**

Si l'appareil ne fonctionne pas après avoir chargé une batterie / une pile, changez la batterie / la pile.

Si l'appareil ne fonctionne pas même avec la nouvelle batterie / pile, contactez le service client. Si la batterie / la pile est devenue chaude après avoir été complètement déchargée à la puissance la plus rapide, laissez-la refroidir pendant quelques minutes jusqu'à ce qu'elle soit à nouveau à température ambiante avant de la charger.

### Astuce

Pour une durée de vie maximale d'une pile lithium-ion, il est recommandé de ne pas la charger après chaque utilisation. Les piles durent plus longtemps si elles ne sont pas en permanence vides ou complètement pleines.

### ATTENTION

Ne démontez pas les batteries et le chargeur. Ne chauffez pas les batteries

Les piles et ne les jetez pas au feu. Étant donné que cette batterie

Pile est uniquement destinée à cet appareil, ne l'utilisez pas pour d'autres appareils ou à d'autres fins. Le retrait d'une batterie

D'une pile d'un appareil en fonctionnement peut entraîner un dysfonctionnement

### UTILISATION ET MAINTENANCE D'ARTICLES ÉLECTRIQUES

- Vérifiez l'appareil pour voir s'il présente des défauts ou des endommagements. Si l'appareil électrique est endommagé, faites-le réparer par un spécialiste avant de l'utiliser.



### UTILISATION CONFORME AUX FINS POUR LESQUELLES L'APPAREIL A ÉTÉ CONÇU

Utilisez les bougies uniquement en intérieur et comme décrit dans le mode d'emploi. Les LED utilisées ne peuvent pas être remplacées. Les bougies ne conviennent pas à l'éclairage de la maison.

L'appareil doit uniquement être utilisé pour l'usage prévu. Le fabricant décline toute responsabilité pour tout dégât causé en raison d'une utilisation non conforme. Toute modification apportée au produit peut avoir des conséquences négatives en matière de sécurité, engendrer des risques et entraîner l'annulation de la garantie.

**Uniquement conçu pour un usage domestique et non pour un usage commercial.**

### CONSIGNES DE DÉBALLAGE

Ouvrez le carton et retirez le produit.

Une fois le produit déballé, vérifiez qu'il est complet ou qu'il ne présente pas d'endommagements. Aucune réclamation formulée tardivement ne sera acceptée.



## MISE EN MARCHÉ

N'insérez les piles que lorsque vous allez utiliser les bougies. Le mode veille (éteint) utilise également de l'énergie.

1. Tenez fermement le corps de la bougie (1) et tournez la base de la bougie (2) dans le sens inverse des aiguilles d'une montre (voir Fig. B).
2. Insérez entièrement une pile (7) dans le corps de la bougie. Faites attention à respecter la polarité. La pile doit glisser doucement dans le corps de la bougie.
3. Fermez la bougie en tournant la base de la bougie dans le corps de la bougie, dans le sens des aiguilles d'une montre. Ne tournez pas trop pour éviter d'endommager le fil. La bougie doit se mettre à briller.
4. Faites de même pour toutes les bougies du lot.
5. Ouvrez le compartiment à piles de la télécommande (8) en faisant glisser le couvercle du compartiment à piles (15) dans le sens de la flèche (voir Fig. C).
6. Insérez deux piles dans le compartiment à piles en respectant la polarité.
7. Refermez le compartiment à piles.

### Accrocher les bougies

Vous pouvez accrocher les bougies de quatre manières différentes. Le clip de fixation (5), la ventouse (6) et le pique (4) peuvent chacun être fixés à la base de la bougie (2). Le socle étoilé (3) peut être utilisé comme pied ou comme décoration.

#### Clip de fixation

1. Insérez le clip de fixation dans le socle de la bougie.
2. Accrochez le clip au sapin. Assurez-vous que la bougie soit bien stable.

#### Ventouse

1. Insérez la ventouse dans le socle de la bougie.
2. Fixez la ventouse sur une surface plane et lisse, comme une fenêtre ou un miroir.



#### Pique

1. Insérez le pique dans le socle de la bougie.
2. Placez le pique dans un endroit adapté et stable, comme une couronne de Noël.

#### Socle

1. Insérez le socle étoilé dans la base de la bougie.

## FONCTIONNEMENT

- Pour allumer les bougies, appuyez sur le bouton « ON ».
- Sélectionnez le mode d'éclairage souhaité.  
Appuyez et maintenez brièvement enfoncé le bouton « Candle » pour activer le clignotement.  
Appuyez et maintenez brièvement enfoncé le bouton « Light » pour que les bougies restent allumées.
- Pour augmenter ou réduire la luminosité des bougies, appuyez sur le bouton «  » ou «  ».

- Pour utiliser la fonction minuteur, choisissez la durée désirée :  
Appuyez sur « 4H » pour allumer les bougies pendant 4 heures.  
Appuyez sur « 8H » pour allumer les bougies pendant 8 heures.
- Pour éteindre les bougies, appuyez sur le bouton « OFF ».

Si toutes les bougies ne se s'allument ou ne s'éteignent pas, appuyez à nouveau sur le bouton « OFF » et, si nécessaire, rapprochez-vous légèrement des bougies. Assurez-vous d'avoir les bougies dans votre champ de vision lorsque vous utilisez la télécommande.

La portée de la télécommande dépend grandement de votre environnement et de la puissance des piles. Plus il y a d'obstacles entre la télécommande et la bougie, plus la portée est courte.



## CONSIGNES DE MAINTENANCE ET D'ENTRETIEN

Vérifiez toutes les pièces afin de vous assurer qu'elles ne présentent pas de traces d'usure. Si vous constatez des défauts, arrêtez d'utiliser l'appareil. Les pièces doivent uniquement être remplacées par des pièces de rechange authentiques et l'opération doit uniquement être réalisée par un professionnel conformément aux consignes du fabricant. L'appareil peut se détériorer s'il n'est pas suffisamment entretenu. Cela peut entraîner des risques. Il ne faut pas utiliser de liquides avec l'appareil et l'appareil ne doit pas être plongé dans des liquides pour des raisons de sécurité électrique. Un entretien régulier contribue à la sûreté de l'appareil et augmente sa durée de vie.

### Entretien

- Retirez les piles des bougies avant de les nettoyer.
- N'utilisez pas de produits agressifs, pas de brosses à poils métalliques ou en nylon. Ils pourraient endommager les surfaces.
- Nettoyez les bougies à l'aide d'un chiffon légèrement humidifié.
- Essayez ensuite les bougies entièrement.

### Stockage

Toutes les pièces des bougies doivent être complètement sèches avant le stockage.

- Retirez les piles des bougies et de la télécommande avant de les ranger.
- Stockez toujours les bougies dans un endroit sec.
- Protégez les bougies de la lumière directe du soleil.
- Conservez les bougies hors de la portée des enfants.

## CARACTÉRISTIQUES TECHNIQUES

Modèle	DBBK006	Modèle	DBBK007
Numéro d'article	109100	Numéro d'article	109101
Piles	LR03/AAA – 1,5V	Piles	LR03/AAA – 1,5V
Classe de protection	⚡	Classe de protection	⚡
Flux lumineux	Ca. 1 lm	Flux lumineux	Ca. 1 lm



## 10.0 MISE AU REBUT

À la fin de la longue durée de vie de votre article, veuillez éliminer correctement les matières premières précieuses, afin de garantir un recyclage adéquat. Si vous n'êtes pas certain de la meilleure façon de procéder, les entreprises locales d'élimination des déchets ou les centres de recyclage seront ravis de vous aider.



Le produit et l'emballage sont soumis aux directives de recyclage. Pour plus d'informations, rendez-vous sur: [quefairedemesdechets.fr](http://quefairedemesdechets.fr)

### ÉLIMINATION CORRECTE DE CE PRODUIT

Ne jetez jamais d'appareils électroniques dans les ordures ménagères ! Apportez les appareils défectueux ou jetés aux centres de recyclage.

Au sein de l'UE, ce symbole indique que ce produit ne doit pas être jeté avec les ordures ménagères. Les appareils usagés contiennent des matériaux recyclables précieux qui devraient être recyclés pour ne pas nuire à l'environnement ou à la santé humaine par une élimination non appropriée. Par conséquent, veuillez déposer l'appareil usagé dans des points de collecte appropriés ou l'envoyer au fournisseur auprès duquel vous l'avez acheté pour qu'il soit éliminé. Ce dernier amènera ensuite l'appareil au point de recyclage adéquat.

### BATTERIE

L'appareil est équipé d'une pile lithium haute capacité intégrée. Les piles usées ne font pas partie des déchets ménagers. Elles doivent être éliminées correctement. À cette fin, des conteneurs appropriés sont mis à disposition dans les supermarchés et dans les points de collecte municipaux. Contactez votre entreprise locale de gestion des déchets ou les autorités locales pour plus d'informations. En qualité de distributeur de piles ou d'équipements contenant des piles, nous sommes tenus de vous informer de ce qui suit :

En tant qu'utilisateur final, vous êtes légalement tenu de rapporter les batteries usagées. Le symbole de la poubelle barrée signifie que les batteries ne doivent pas être jetées avec les ordures ménagères

### BATTERIES

En tant qu'utilisateur final, vous êtes légalement obligé de retourner les batteries usagées. Vous pouvez nous retourner les batteries usagées ou les déposer gratuitement dans les points de collecte prévus à cet effet (par ex. points de collecte municipaux ou de votre supermarché).

Vous pouvez également nous renvoyer les batteries. Nous vous rembourserons les frais de port pour le retour des batteries usagées.

Les symboles figurant sur les piles ont les significations suivantes :

= La batterie ne doit pas être jetée avec les ordures ménagères

Pb = la pile contient plus de 0,004 pour cent de plomb

Cd = la pile contient plus de 0,002 pour cent de cadmium

Hg = la pile contient plus de 0,0005 pour cent de mercure

# ISTRUZIONI

## Caro/a cliente,

acquistando uno dei nostri prodotti hai fatto un'ottima scelta. Per godertelo il più a lungo possibile e per fene un utilizzo corretto, ti preghiamo di osservare le seguenti istruzioni di montaggio e funzionamento. Per soddisfare gli elevati standard di qualità, i nostri articoli sono soggetti a controlli regolari e ovviamente soddisfano le stringenti norme dell'Unione Europea. Tuttavia anche i migliori prodotti possono avere ad es. qualche piccolo difetto dovuto a circostanze esterne. Manteniamo sempre la nostra promessa di qualità e offriamo il miglior servizio possibile. Se dovessi comunque riscontrare dei problemi, ti preghiamo di contattare il nostro personale qualificato per qualsiasi tipo di richiesta, reclamo o supporto tecnico.



## ATTENZIONE!

Osservare le istruzioni di sicurezza e di montaggio per evitare il rischio di lesioni o danni al prodotto.



## ATTENZIONE! PERICOLO POTENZIALE

Leggere le istruzioni completamente e in maniera accurata. Conservare questo manuale per consulti futuri. Se un giorno venderai il prodotto, assicurati di consegnare anche questo manuale.



## PERICOLO DI SOFFOCAMENTO!

Tenere le parti più piccole al di fuori dalla portata dei bambini.



## MODIFICHE AL PRODOTTO

Non apportare in nessun caso modifiche al prodotto! Eventuali modifiche possono invalidare la garanzia e rendere il prodotto non sicuro o addirittura pericoloso.

### Avvertenza

L'apparecchio non è un giocattolo. Tenere fuori dalla portata dei bambini.

## OPERAZIONI GENERALI E NORME DI SICUREZZA

- Accertarsi che non penetri acqua all'interno dell'apparecchio. Non immergere mai l'apparecchio in acqua o in altri liquidi. Non esporre mai l'apparecchio alla pioggia.
- Le candele possono essere utilizzate da bambini di età pari o superiore a 8 anni e da persone con ridotte capacità fisiche, sensoriali o mentali, o prive di esperienza e conoscenza, solo se supervisionati o istruiti circa l'uso sicuro delle candele e solo se ne comprendono i potenziali rischi. I bambini non possono giocare con le candele. Pulizia e manutenzione da parte dell'utilizzatore non vanno eseguiti da bambini senza la supervisione di adulti.
- Tenere i bambini di età inferiore agli otto anni lontano dalle candele.
- Non lasciare le candele incustodite durante l'uso.

- Tenere le candele, il telecomando, le batterie e altri accessori fuori dalla portata dei bambini.
- Usare le candele solo in interni e per uso privato.
- Non inserire le batterie fino a quando le candele non vengono effettivamente utilizzate.
- Utilizzare solo batterie dello stesso tipo (LR03/AAA - 1,5 V).
- Non utilizzare batterie vecchie e nuove insieme.
- Non ricaricare le batterie fornite.
- Assicurarsi che le candele siano spente dopo l'uso.
- Se necessario, pulire la batteria e i contatti del dispositivo prima di inserire le batterie.
- Non utilizzare le candele nella loro confezione.
- La sorgente luminosa di questa lampada non è sostituibile; Quando la sorgente luminosa ha raggiunto la fine della sua vita utile, l'intero apparecchio deve essere sostituito.

#### **ISTRUZIONI DI SICUREZZA SPECIFICHE PER I DISPOSITIVI RICARICABILI E BATTERIE**

- Non utilizzare accumulatori/ batterie o dispositivi ricaricabili danneggiati o modificati. Le batterie difettose o modificate possono comportarsi in modo imprevedibile e provocare incendi, esplosioni o rischi di lesioni.
- Non esporre una batteria o un dispositivo a fuoco o temperatura eccessiva. Incendi o temperature elevate superiori a 130 ° C (266 ° F) possono provocare un'esplosione.
- Non apportare mai modifiche al dispositivo! Non si deve modificare o tentare di riparare il dispositivo o la batteria.
- Non schiacciare, forare, modificare, esporre la batteria all'acqua e smaltirla all'aperto o insieme ai rifiuti domestici!
- Rimuovere le batterie quasi scariche dalle candele, in caso contrario si aumenta il rischio di danneggiamento.
- Evitare il contatto con la pelle, gli occhi e le mucose. In caso di contatto con l'acido della batteria, sciacquare immediatamente le zone interessate con acqua e consultare immediatamente un medico.

#### **COME TRATTARE BATTERIE E ACCUMULATORI**

##### **Nota**

se il dispositivo non funziona dopo aver caricato una batteria, sostituire la batteria/accumulatore.

Se il dispositivo non funziona neanche con la nuova batteria, contattare l'assistenza clienti.

Se la batteria/accumulatore si è riscaldata dopo essere stata completamente scaricata al livello più veloce, lasciarla raffreddare a temperatura ambiente per alcuni minuti prima di caricarla.

##### **Suggerimento**

per ottenere la massima durata di vita di una batteria agli ioni di litio, si consiglia di non ricaricarla dopo ogni utilizzo. Le batterie durano più a lungo quando non sono completamente scariche o completamente cariche.



### **Attenzione**

non smontare le batterie/accumulatori né i caricabatterie.

Non riscaldare batterie/accumulatori ricaricabili o gettarli nel fuoco.

Poiché questa batteria è destinata esclusivamente a questo dispositivo, non utilizzarla per altri dispositivi o scopi.

La rimozione di una batteria da un dispositivo operativo può provocare malfunzionamenti.

### **USO E MANUTENZIONE DELLE APPARECCHIATURE ELETTRICHE**

- Verificare che l'apparecchio non sia difettoso o danneggiato. Se l'apparecchio elettrico è danneggiato, farlo riparare da uno specialista.



### **UTILIZZO CONFORME ALLE DISPOSIZIONI**

Utilizzare le candele solo in interni e come descritto nelle istruzioni per l'uso. I LED utilizzati non possono essere scambiati. Le candele non sono adatte per l'illuminazione della casa.

Utilizzare solo all'interno. Impostare solo oggetti leggeri sul prodotto. Utilizzate il prodotto solo per il suo scopo prescritto. Il produttore non si assume alcuna responsabilità per danni derivanti da un uso improprio. Qualsiasi modifica al prodotto può influire negativamente sulla sicurezza, causare pericolo e invalidare la garanzia.

**Solo per uso domestico e non adatto ad un utilizzo commerciale!**

### **ISTRUZIONI DI DISIMBALLAGGIO**

Aprire il cartone di imballaggio ed estrarre il prodotto.

Dopo aver disimballato il prodotto verificare che sia integro e non presenti danneggiamenti.

Reclami tardivi non potranno essere accettati.

## ELENCO DELLE PARTI

NO. STK		
1	30	Corpo della candela
2	30	Fondo di candela
3	6	Stelle

4	6	Perno
5	30	Clip di fissaggio
6	10	Supporto
8	1	Telecomando

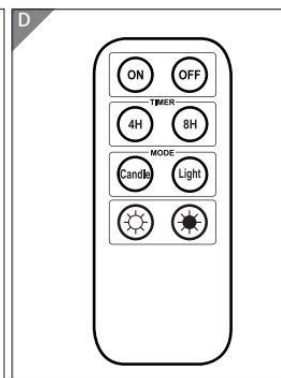
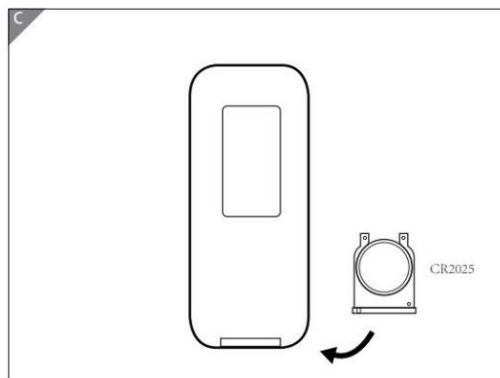
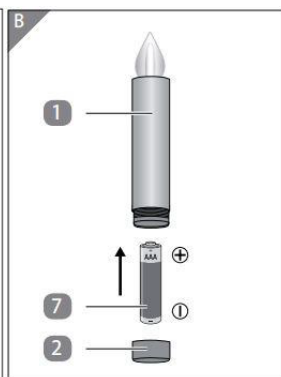
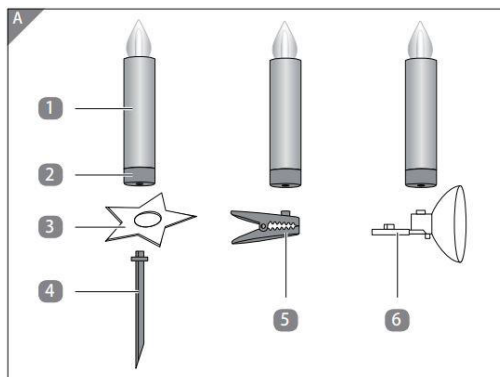

## MESSA IN FUNZIONE

Le batterie devono essere inserite solo quando si desidera effettivamente utilizzare le candele. Anche la modalità standby (disattivata) consuma energia.

1. Tenere saldamente il corpo della candela 1 e ruotare la base della candela 2 in senso antiorario (vedere Fig. B).
2. Inserire una batteria 7 completamente nel corpo della candela. Fare attenzione alla corretta polarità. La batteria deve scorrere dolcemente nel corpo della candela.
3. Chiudere la candela ruotando ancora la base della candela nel corpo della candela in senso orario. Non stringere troppo per evitare di danneggiare il filo. La candela inizia a brillare.
4. Fai lo stesso con tutte le candele del set.
5. Aprire il vano batterie del telecomando 8 facendo scorrere il coperchio del vano batterie 15 in direzione della freccia (vedere Fig. C).
6. Inserire due batterie nel vano batterie con la polarità corretta.
7. Chiudere nuovamente il vano batterie.

## Fissare le candele

Attaccare poi le candele in quattro modi diversi. La clip di fissaggio 5, il supporto 6 e il perno 4 possono essere fissati ciascuno nella base della candela 2. La stella 3 può essere fissata opzionalmente come supporto o come decorazione.

### Clip di fissaggio

1. Inserire la clip di fissaggio nella base della candela.
2. Attaccare la clip all'albero. Fai attenzione a tenerlo con una presa sicura.

### Supporto

1. Inserire il supporto alla base della candela.
2. Fissare il supporto su una superficie liscia, come una finestra o uno specchio.



### Perno

1. Inserire il perno alla base della candela.
2. Stabilizzare il perno ad es. in una corona dell'Avvento.

### Stella

1. Inserire la stella nella base della candela.

## FUNZIONAMENTO

- Per accendere le candele, premere il pulsante "ON".
- Seleziona la modalità di illuminazione desiderata:  
Premere brevemente e tenere premuto il pulsante "candela" per attivare la modalità di sfarfallio delle candele.  
Premere brevemente e tenere premuto il pulsante "luce" per far accendere le candele in modo permanente.
- Per aumentare o diminuire la luminosità delle candele, premere il pulsante „“ o il pulsante „“.

- Per utilizzare la funzione timer, selezionare l'ora desiderata:  
Premere "4H" per accendere le candele per 4 ore.  
Premere "8H" per accendere le candele per 8 ore.
- Per spegnere le candele, premere il pulsante "OFF".

Se non tutte le candele si sono accese o spente, premere nuovamente il pulsante "OFF" e, se necessario, avvicinarsi un po' di più alle candele. Assicurarsi che vi sia un contatto visivo sufficiente tra il telecomando e le candele.

L'autonomia dipende fortemente dall'ambiente e dalla potenza della batteria. Maggiore è il numero di ostacoli tra il telecomando e la candela, minore è la portata.



## ISTRUZIONI DI CURA E MANUTENZIONE

Esaminare tutte le componenti per verificare l'eventuale presenza di tracce di usura. Se si riscontrano difetti o danneggiamenti, non utilizzare il prodotto. Far sostituire le componenti difettose da personale qualificato e utilizzare solo pezzi di ricambio originali, in conformità con le disposizioni del produttore. La mancata cura o la scarsa manutenzione dell'apparecchio possono causare malfunzionamenti. Possono generarsi situazioni di pericolo. Per motivi di sicurezza elettrica, l'apparecchio non deve entrare in contatto con sostanze liquide o essere immerso nell'acqua. Una manutenzione effettuata regolarmente contribuisce alla sicurezza del prodotto e ne aumenta la durata di vita.

### Pulizia

- Rimuovere le batterie dalle candele prima della pulizia.
- Non utilizzare detergenti aggressivi, spazzole con setole in metallo o nylon. Potrebbero danneggiare le superfici.
- Pulire le candele con un panno leggermente inumidito.
- Quindi asciugare completamente le candele.

### Modalità di conservazione

Tutte le parti devono essere completamente asciutte prima di metterle via.

- Rimuovere le batterie dalle candele e dal telecomando prima di riporlo.
- Conservare sempre le candele in un luogo asciutto.
- Proteggere le candele dalla luce solare diretta.
- Conservare le candele fuori dalla portata dei bambini.

## DATI TECNICI

Modello	DBBK006	Modello	DBBK007
Codice articolo	109100	Codice articolo	109101
batterie incluse	LR03/AAA – 1,5V	batterie incluse	LR03/AAA – 1,5V
Classe di protezione	⚡	Classe di protezione	⚡
Flusso luminoso	Ca. 1 lm	Flusso luminoso	Ca. 1 lm



## GESTIÓN DE RESIDUOS

Gestión de residuos: Cuando la vida útil de su artículo haya llegado a su fin, debe usted llevar las materias primas valiosas a un punto de recogida especializado para que el proceso de reciclaje apropiado pueda iniciarse. Si no está seguro de la forma de proceder, lo mejor es que se dirija a una empresa de gestión de residuos local o a una planta de reciclaje.

## CORRETTO SMALTIMENTO DEL PRODOTTO

Non gettare mai i dispositivi elettronici nei rifiuti domestici! Portare dispositivi difettosi o scartati nei centri di riciclaggio.

All'interno dell'UE, questo simbolo indica che questo prodotto non deve essere smaltito con i rifiuti. Le vecchie apparecchiature contengono preziosi materiali riciclabili che dovrebbero essere riutilizzati in modo da non danneggiare l'ambiente o la salute umana attraverso lo smaltimento incontrollato dei rifiuti. Smaltire i vecchi dispositivi tramite adeguati sistemi di raccolta o inviare a smaltimento il dispositivo nel posto in cui è stato acquistato. Ciò porterà quindi al riciclo del dispositivo.

## BATTERIE RICARICABILI

Il dispositivo è dotato di una batteria integrata al litio ad alte prestazioni. Gli accumulatori usati non fanno parte dei rifiuti domestici. Le batterie devono essere smaltite correttamente. Gli appositi contenitori per lo smaltimento sono disponibili presso i rivenditori di batterie e i centri di raccolta comunali. Per ulteriori informazioni, rivolgersi alle aziende di smaltimento locali o all'amministrazione comunale. In relazione alla vendita di accumulatori o alla consegna di apparecchi che contengono batterie, siamo tenuti ad informarvi su quanto segue: In quanto utilizzatore finale, si è legalmente obbligati a restituire gli accumulatori esausti. Il simbolo del bidone sbarrato significa che l'accumulatore non può essere smaltito con i rifiuti domestici.

## BATTERIE

Come utente finale, si è legalmente obbligati a restituire le batterie usate. Le batterie dopo l'uso possono essere consegnate gratuitamente ad uno dei designati punti di ritiro (ad es. presso punti di raccolta comunali o in commercio)

Le batterie possono anche essere rispediti a noi. Rimborseremo le spese postali per la restituzione della vecchia batteria.

I simboli illustrati sulle batterie sono da interpretare come segue:

= La batteria non deve essere gettata nei rifiuti domestici

Pb = la batteria contiene più dello 0,004% di piombo per massa

Cd = la batteria contiene più dello 0,002% di cadmio per massa

Hg = la batteria contiene più dello 0,0005% di mercurio per massa.

# INTRODUCCIÓN

## Estimado cliente,

Muchas gracias por adquirir uno de nuestros productos. Sin duda ha tomado la mejor decisión. Para que pueda disfrutar del producto por mucho tiempo y garantizar un manejo seguro del mismo, tome en cuenta las siguientes instrucciones de montaje y funcionamiento. Para cumplir con el estándar de alta calidad deseado, todos nuestros artículos se encuentran sujetos a controles regulares y cumplen con los estrictos requisitos de la Unión Europea. Sin embargo, siempre existe la posibilidad de que ocurra alguna alteración debido a circunstancias externas. Nos mantenemos firmes a nuestra promesa de calidad y le ofrecemos el mejor servicio posible. Si surge un problema, no dude en contactar a nuestro personal capacitado para hacer llegar sus quejas o si necesita algún servicio y ayuda técnica.



## ¡IMPORTANTE!

Antes de usar el equipo por primera vez, lea atentamente todo el manual de instrucciones. Conserve estas instrucciones para poder consultarlas más adelante. En caso de entregar este producto a terceros en algún momento, entréguelo junto con estas instrucciones.



## ATENCIÓN! PELIGRO POTENCIAL

Siga las indicaciones de seguridad y las instrucciones de montaje para reducir el riesgo de lesiones o daños en el producto.



## RIESGO DE ASFIXIA!

Mantenga los componentes de pequeño tamaño y los materiales de embalaje fuera del alcance de los niños.



## MODIFICACIONES DEL PRODUCTO

¡No modifique este producto en ningún caso! Al hacerlo se anula la garantía y el producto puede volverse inseguro o, en los peores casos, peligroso.

## Advertencia

El equipo no es un juguete y no debe ser utilizado por niños.

## INSTRUCCIONES GENERALES DE SEGURIDAD

- Asegúrese de que no penetre ningún agua en el equipo. Nunca sumerja el equipo en agua ni en otros líquidos. Nunca lo deje expuesto a la lluvia.
- Estas velas pueden ser utilizadas por niños a partir de ocho años, así como por personas con capacidades físicas, sensoriales o mentales reducidas o sin experiencia y/o conocimiento en el uso del producto, siempre que sean supervisados o hayan recibido instrucciones sobre el uso seguro y comprendan los peligros involucrados. Los niños no pueden jugar con las velas. Los niños no deben realizar la limpieza ni el mantenimiento sin supervisión de un adulto.
- Mantenga a los niños menores de ocho años alejados de las velas.

- No deje las velas desatendidas mientras están en uso.
- Mantenga las velas, el control remoto, las baterías y otros accesorios fuera del alcance de los niños.
- Use las velas solo en interiores y para uso privado.
- Inserte las pilas hasta cuando utilice las velas.
- Utilice únicamente pilas del mismo tipo (LR03 / AAA - 1,5 V).
- No mezcle el uso de pilas nuevas con viejas.
- No recargue las baterías suministradas.
- Asegúrese de que las velas estén apagadas después de cada uso.
- Si es necesario, limpie la batería y los contactos del dispositivo antes de insertar las baterías.
- No use las velas dentro del empaque.
- La fuente de luz de esta lámpara no es reemplazable; cuando la fuente de luz haya terminado su vida útil, deberá reemplazar todo el dispositivo de iluminación.

## **INSTRUCCIONES DE SEGURIDAD PARA DISPOSITIVOS CON BATERÍAS NORMALES Y RECARGABLES**

- No utilice baterías recargables/normales o dispositivos dañados o modificados. Podrían tener un comportamiento impredecible y provocar incendios, explosiones o el riesgo de lesiones.
- Nunca exponga una batería o dispositivo al fuego o a una temperatura extrema. El fuego o las altas temperaturas por encima de 130° C (266 ° F) pueden causar una explosión.
- ¡Nunca intente modificar ni reparar el dispositivo o la batería!
- ¡No aplaste, perforo, modifique, exponga la batería al agua ni la deseche al aire libre o con la basura doméstica!
- Retire las baterías que estén casi agotadas de las velas, ya que existe un mayor riesgo de fugas.
- Evite el contacto con la piel, los ojos y las membranas mucosas. Si entra en contacto con el ácido de la batería, enjuague inmediatamente las áreas afectadas con agua y consulte a un médico de inmediato.

## **MANEJO DE BATERÍAS NORMALES Y RECARGABLES**

### **Aviso**

Si el dispositivo no funciona después de cargar una batería, reemplácela.

Si el dispositivo no funciona incluso con la batería nueva, comuníquese con el servicio de atención al cliente.

Si la batería se ha calentado después de haberse agotado por completo durante el uso, deje que se enfríe durante unos minutos antes de cargarla.

### **Consejo**

Para aprovechar al máximo la vida útil de una batería de iones de litio, le recomendamos no cargarla después de cada uso. Las baterías duran más si no están completamente vacías o llenas.

### **Precaución**

No desarme las baterías ni los cargadores.

Mantenga alejado las baterías del fuego y de las altas temperaturas.

Esta batería sólo está diseñada para este dispositivo, no la use para otros dispositivos o propósitos.

Quitar una batería de un dispositivo en uso puede dañar su funcionamiento.

### **USO Y MANTENIMIENTO DE ARTÍCULOS ELÉCTRICOS**

- Revise el aparato para detectar cualquier posible error o daño. En caso de encontrar alguno, no utilice el producto hasta que haya sido reparado por un especialista.



### **USO PREVISTO**

Utilice las velas solo en interiores y como se describe en las instrucciones de funcionamiento.

Los LED utilizados no se pueden intercambiar. Las velas no son adecuadas para sustituir la iluminación de habitaciones domésticas.

El producto debe emplearse únicamente para su fin previsto. El fabricante no asume ningún tipo de responsabilidad en caso de daños ocasionados por el uso inadecuado del producto. Cualquier modificación realizada en el producto puede ser perjudicial para la seguridad u ocasionar riesgos, y anulará la garantía.

**¡Solo para uso doméstico y no apto para uso comercial!.**

### **INSTRUCCIONES DE DESEMBALAJE**

Abra la caja y saque el equipo.

A continuación, constate si el producto presenta algún daño y compruebe que el contenido de la entrega esté completo. No se aceptarán reclamaciones posteriores.



## LISTA DE PIEZAS

NO.	STK	
1	30	Cuerpo de la vela
2	30	Base de la vela
3	6	Forma de estrella

4	6	Pincho
5	30	Pinza de fijación
6	10	Ventosa
8	1	Control remoto

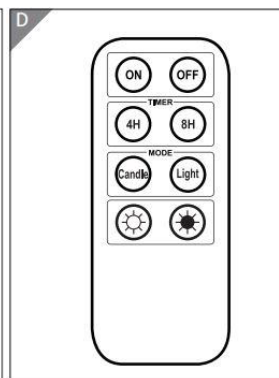
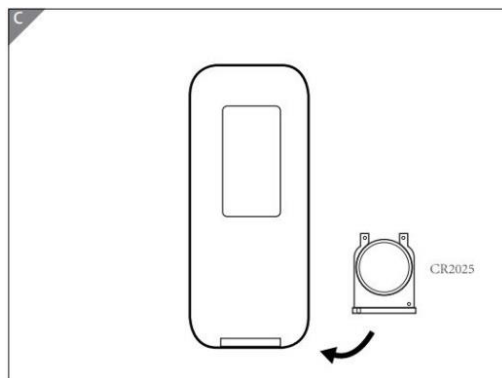
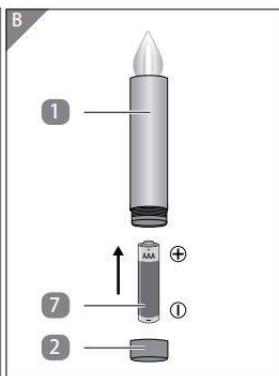
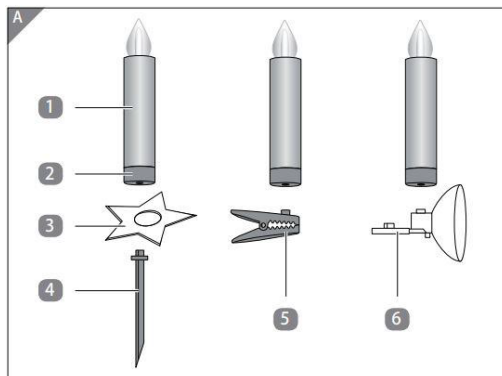

## INSTALACIÓN

Coloque las baterías cuando vaya a utilizar las velas. El modo de espera (apagado) también consume energía.

1. Sostenga firmemente el cuerpo de la vela 1 y gire la base de la vela 2 en sentido antihorario (consulte la imagen B).
2. Inserte una batería 7 completamente en el cuerpo de la vela. Preste atención a la polaridad correcta. La batería debe deslizarse suavemente en el cuerpo de la vela.
3. Cierre la vela girando la base de la vela hacia el cuerpo de la vela en el sentido de las agujas del reloj. No apriete demasiado para evitar daños. La vela comenzará a brillar.
4. Realice los mismo pasos con todas las velas incluidas.
5. Abra el compartimento de la batería del control remoto 8 deslizando la tapa del compartimento 15 en la dirección de la flecha (consulte la imagen C).
6. Inserte dos baterías en el compartimento de la batería con la polaridad correcta.
7. Vuelva a cerrar el compartimento de la batería.

### Sujetar velas

Puede colocar las velas de cuatro formas diferentes. El clip de fijación 5, la ventosa 6 y el pincho 4 pueden fijarse cada uno en la base de la vela 2. Opcionalmente, se puede colocar un accesorio en forma de estrella 3 como soporte o como decoración.

### Clip de fijación

1. Inserte el clip de fijación en la base de la vela.
2. Fije el soporte al árbol. Asegúrese de tener una sujeción segura.

### Ventosa

1. Inserte la ventosa en la base de la vela.
2. Coloque la ventosa en una superficie lisa, por ejemplo, una ventana o un espejo.

### Pincho

1. Inserte el pincho en la base de la vela.
2. Para estabilizarlo, puede insertar el pincho en una corona de Adviento, por ejemplo.

### Soporte

1. Inserte el accesorio de estrella en la base de la vela.

## FORMA DE USO

- Para encender las velas, presione el botón de "ON".
- Seleccione el modo de iluminación deseado:  
Mantenga presionado brevemente el botón "Candle" para activar el modo de parpadeo de las velas.  
Mantenga presionado brevemente el botón "Light" para que las velas se mantengan encendidas.
- Para aumentar o disminuir el brillo de las velas, presione el botón "☀️" o el botón "🌙".
- Para usar la función de temporizador, seleccione el tiempo deseado:  
Presione "4H" para encender las velas durante 4 horas.

Presione "8H" para encender las velas durante 8 horas.

- Para apagar las velas, presione el botón "OFF".

Si no todas las velas se han encendido o apagado, presione el botón "OFF" nuevamente y, si es necesario, acérquese a las velas. Asegúrese de que haya suficiente contacto visual entre el mando a distancia y las velas.

El alcance depende en gran medida de su entorno y de la potencia de la batería. Cuantos más obstáculos haya entre el mando a distancia y la vela, menor será el alcance.



## INDICACIONES DE CUIDADO Y MANTENIMIENTO

Revise todos los componentes para verificar que no estén deteriorados. Si constata algún daño, no vuelva a utilizar el equipo. Utilice únicamente piezas de repuesto originales y solicite a un técnico especializado que sustituya las piezas dañadas de conformidad con las indicaciones del fabricante. En caso de mantenimiento o cuidado incorrecto, el equipo puede ocasionar daños. Se pueden generar situaciones peligrosas. Por razones de seguridad eléctrica, el equipo no se debe utilizar con líquidos ni ser sumergido en ellos. Un mantenimiento regular garantiza la seguridad del producto y prolonga su vida útil.

### Limpieza

- Retire las pilas de las velas antes de realizar la limpieza.
- No utilice agentes de limpieza agresivos, cepillos con cerdas metálicas o de nailon. Estos pueden dañar las superficies.
- Limpia las velas con un paño ligeramente húmedo.
- Luego, seque completamente las velas.

### Almacenamiento

Todas las piezas deben estar completamente secas antes del almacenamiento.

- Retire las pilas de las velas y del control remoto antes de guardarlas.
- Mantenga siempre las velas en un lugar seco.
- Proteja las velas de la luz solar directa.
- Guarde las velas en un lugar fuera del alcance de los niños.

## DATOS TÉCNICOS

Modelo	DBBK006	Modelo	DBBK007
Número de artículo	109100	Número de artículo	109101
Baterías	LR03/AAA – 1,5V	Baterías	LR03/AAA – 1,5V
Clase de protección	III	Clase de protección	III
Flujo luminoso	Ca. 1 lm	Flujo luminoso	Ca. 1 lm



## SMALTIMENTO

Al final del largo ciclo de vida de su artículo, elimine las materias primas valiosas de forma adecuada para que se puedan reciclar según corresponde. En caso de no estar seguro de la mejor forma de proceder, la empresas de gestión de residuos o el centro de reciclaje locales podrán ofrecerle la ayuda que necesita.

## ELIMINACIÓN CORRECTA DE ESTE DISPOSITIVO

¡Nunca deseché dispositivos electrónicos en la basura doméstica! Lleve los dispositivos defectuosos o viejos a los centros de reciclaje de su localidad.

Dentro de la UE, este símbolo significa que este producto no debe desecharse con la basura doméstica. Los dispositivos viejos o que ya no funcionan contienen valiosos materiales que deben reciclarse para no dañar el medio ambiente o la salud humana a causa de la eliminación incontrolada de desechos. Por este motivo, debe desechar los dispositivos viejos utilizando los sistemas de recolección adecuados o enviar el dispositivo al lugar donde lo compró para su correcta eliminación. El dispositivo será reciclado.

## AKKUS

El dispositivo está equipado con una batería de litio integrada de alto rendimiento. Las baterías usadas deben ser eliminadas de manera adecuada y no con la basura doméstica. Para este propósito, existen contenedores para su eliminación en el comercio de distribución de baterías y en los puntos de recolección municipales. Póngase en contacto con su empresa local de eliminación de residuos o el gobierno local para obtener más información. En relación con la venta de baterías recargables o con la entrega de dispositivos que contienen baterías, estamos obligados a informarle lo siguiente:

Usted está legalmente obligado a devolver las baterías usadas debido a que es el usuario final. El símbolo del bote de basura tachado significa que las baterías no deben desecharse con la basura doméstica.

## BATERÍAS

Como usuario final, está legalmente obligado a devolver las baterías usadas. Puede devolverlas en los

puntos de devolución y recolección autorizados (por ejemplo, en puntos de recolección municipales o en el comercio) de forma gratuita.

También puede enviarnos las baterías. Le reembolsaremos los gastos de envío cobrados por el envío de la batería vieja.

Los símbolos en las baterías tienen los siguientes significados:

= La batería no debe desecharse con la basura doméstica

Pb = la batería contiene más del 0.004% de plomo en masa

Cd = la batería contiene más del 0.002% de cadmio en masa

Hg = la batería contiene más de 0.0005% de mercurio en masa.

# HANDLEIDING

## Beste klanten,

U heeft de juiste keuze gemaakt met de aankoop van een van onze merkproducten. Lees de opbouw- of gebruiksaanwijzing op de volgende pagina om zo lang mogelijk plezier te hebben van het product en een veilig gebruik te garanderen. Om de gewenste hoge kwaliteitsnormen te vervullen, worden onze producten onderworpen aan regelmatige controles en voldoen ze vanzelfsprekend steeds aan de hoogste eisen van de Europese Unie. Ook bij de beste producten kunnen bijvoorbeeld door externe omstandigheden gebreken optreden. Wij staan voor onze kwaliteitsbelofte en bieden u de best mogelijke service. Als er een probleem optreedt, kunt u terecht bij ons geschoold personeel voor elk soort service, klachten en technische ondersteuning.



## BELANGRIJK

Lees voor het eerste gebruik de handleiding volledig en grondig door. Bewaar deze handleiding voor toekomstig gebruik. Mocht u het product ooit doorgeven, geef dan ook deze handleiding door.



## LET OP! POTENTIEEL GEVAAR!

Volg de veiligheids- en opbouw instructies op om het risico op letsels of beschadigingen aan het product te voorkomen.



## VERSTIKKINGSGEVAAR!

Houd kleine delen en verpakkingsmateriaal uit de buurt van kinderen!



## WIJZIGINGEN AAN HET PRODUCT

Breng nooit wijzigingen aan het product aan! Wijzigingen maken de garantie ongeldig en het product kan onveilig of in het ergste geval zelfs gevaarlijk worden.

### Waarschuwing

Het apparaat is geen speelgoed en hoort niet in kinderhanden.

## ALGEMENE VEILIGHEIDSINSTRUCTIES

- Let erop dat geen water in het apparaat kan komen. Dompel het apparaat nooit onder in water of andere vloeistoffen. Stel het apparaat nooit bloot aan regen.
- De kaarsen mogen gebruikt worden door kinderen van acht jaar of ouder en door mensen met verminderde fysieke, sensorische of mentale vermogens of gebrek aan ervaring en kennis als er toezicht op ze wordt gehouden of als zij instructies hebben ontvangen over hoe ze de kaarsen veilig kunnen gebruiken en de risico's van het gebruik begrijpen. Kinderen mogen niet met de kaarsen spelen. Het schoonmaken en ander gebruiksonderhoud mag niet door kinderen zonder toezicht worden uitgevoerd.
- Houd kinderen jonger dan acht jaar oud uit de buurt van de kaarsen.
- Laat de kaarsen tijdens het gebruik niet onbeheerd achter.

- Houd de kaarsen, afstandsbediening, batterijen en andere accessoires uit het bereik van kinderen.
- De kaarsen zijn bedoeld voor binnenshuis privé gebruik.
- Plaats de batterijen niet in de kaarsen totdat ze daadwerkelijk gebruikt worden.
- Gebruik alleen batterijen van hetzelfde type (LR03/AAA - 1.5 V).
- Gebruik geen oude en nieuwe batterijen tegelijkertijd.
- Herlaad de geleverde batterijen niet.
- Zorg ervoor dat de kaarsen na gebruik uit worden gezet.
- Indien nodig, maak de batterijen en het apparaat schoon voordat de batterijen in het apparaat geplaatst worden.
- Gebruik de kaarsen niet terwijl ze in de verpakking zitten.
- De lichtbron van dit apparaat is niet vervangbaar; wanneer het aan het einde van de gebruiksduur komt moet het gehele apparaat vervangen worden.

#### **VEILIGHEIDSLINSTRUCTIES SPECIEK VOOR BATTERIJ- EN ACCU-APPARATEN**

- Gebruik geen beschadigde of omgebouwde accu's/batterijen of apparaten. Defecte of gewijzigde batterijen kunnen zich onvoorspelbaar gedragen en leiden tot brand, explosie of persoonlijk letsel.
- Stel een batterij/accu of apparaat niet bloot aan vuur of hoge temperaturen. Brand of hoge temperaturen boven 130 °C (266 °F) kunnen een explosie veroorzaken.
- Breng nooit wijzigingen aan het apparaat aan! U mag het apparaat of de accu/batterij niet wijzigen of proberen deze te repareren.
- Druk de batterijen niet plat, doorboor of wijzig ze niet, stel ze niet bloot aan water en gooi ze niet weg in de open lucht of bij het huishoudelijk afval!
- Verwijder lege batterijen uit de kaarsen, aangezien er hierbij een groter risico op lekken is.
- Vermijd contact met huid, ogen en slijmvliezen. In geval van contact met accuzuur, spoel de aangetaste gebieden onmiddellijk af met water en roep onmiddellijk medische hulp in.

#### **OMGANG MET BATTERIJEN EN ACCU'S**

##### Aanwijzing

Als het apparaat na het opladen van een batterij/accu niet werkt, vervang dan de batterij/accu. Als het apparaat ook met de nieuwe batterij/accu niet werkt, neem dan contact op met de klantenservice. Als de batterij/accu warm is geworden nadat deze volledig is ontladen op het snellere niveau, laat deze dan een paar minuten afkoelen tot kamertemperatuur voordat u de batterij/accu oplaadt.

##### Tip

Om de maximale levensduur van een lithium-ionaccu te bereiken, wordt aanbevolen deze niet na elk gebruik op te laden. Accu's gaan langer mee als ze niet permanent leeg of helemaal vol zijn.

### **Pas op**

Batterijen/accu's en oplader niet demonteren. Batterijen/accu's niet verwarmen of in vuur werpen. Deze batterij/accu is uitsluitend bedoeld voor dit apparaat en mag niet voor andere apparaten of doeleinden worden gebruikt. Verwijder de batterij/accu niet uit een apparaat zolang dat in bedrijf is; dit kan tot storingen leiden.

### **GEBRUIK EN ONDERHOUD VAN ELEKTRISCHE APPARATEN**

- Controleer het apparaat op fouten of schade. Laat het apparaat voor gebruik door een vakman repareren als het beschadigd is.



### **BEOOGD GEBRUIK**

Gebruik de kaarsen alleen binnenshuis en volgens de gebruiksinstructies. De LEDs kunnen niet vervangen worden. De kaarsen zijn niet geschikt als kamerverlichting in huis.

Gebruik het product uitsluitend voor het voorgeschreven doel. De fabrikant is niet aansprakelijk voor schade die ontstaat door oneigenlijk gebruik. Elke aanpassing aan het product kan de veiligheid negatief beïnvloeden, gevaar veroorzaken en leidt tot het vervallen van de garantie.

**Uitsluitend geschikt voor huishoudelijk gebruik en niet voor commercieel gebruik.**

### **UITPAKINSTRUCTIES**

Open de doos en neem het product eruit.

Controleer het product na het uitpakken op volledigheid en beschadigingen. Latere klachten worden niet aanvaard.

## LIJST VAN ONDERDELEN

NO.	STK	
1	30	Kaars
2	30	Kaars houder
3	6	Ster

4	6	Spies
5	30	Houder clip
6	10	Zuignap
8	1	Afstandsbediening

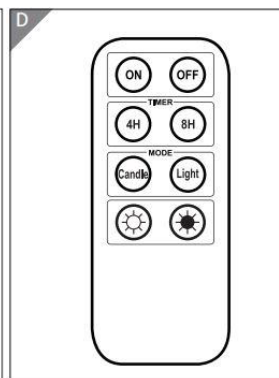
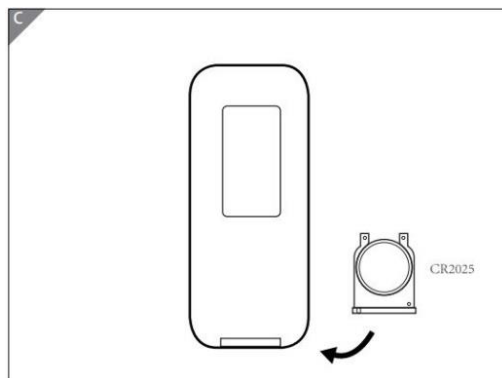
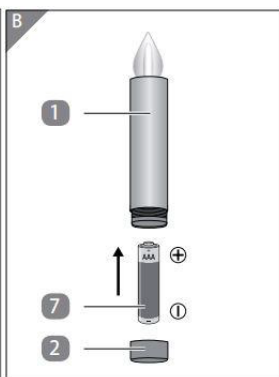
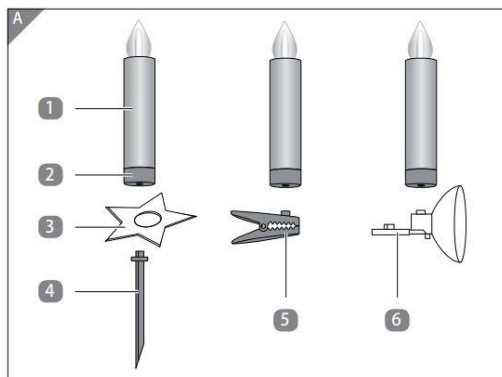



## INGEBRUIKNEMING

De batterijen mogen alleen in de kaarsen geplaatst worden als ze daadwerkelijk gebruikt worden. De standby modus (uitgeschakeld) maakt ook gebruik van energie.

1. Houd de kaars 1 stevig vast en draai de houder 2 tegen de klok in om het te openen (zie Fig. B).
2. Plaats een batterij 7 in de kaars en zorg ervoor dat de polariteit correct is. De batterij moet soepel in de kaars geplaatst worden.
3. Sluit de kaars af door de houder met de klok mee op de kaars te draaien. Draai het niet te strak aan, dit kan de kaars beschadigen. De kaars zal nu beginnen met branden.
4. Herhaal deze stappen met alle kaarsen uit de set.
5. Open het batterijcompartiment van de afstandsbediening 8 door de afdekking van het compartiment 15 in de richting van de pijl te duwen (zie Fig. C).
6. Plaats twee batterijen met de correcte polariteit in het batterijcompartiment.
7. Sluit het batterijcompartiment af met de afdekking.

### Bevestigen van de kaarsen

De kaarsen kunnen op vier verschillende manieren worden bevestigd. Met de clip 5, met de zuignap 6, met de spies 4. De ster 3 kan optioneel worden gebruikt als houder of als decoratie.

#### Houder clip

1. Steek de clip bevestiging in de kaars houder.
2. Bevestig de clip aan de boom. Zorg ervoor dat het stevig vast zit.

#### Zuignap

1. Steek de zuignap bevestiging in de kaars houder.
2. Bevestig de zuignap aan een glad oppervlak, zoals een raam of spiegel.

#### Spies

1. Steek de spies in de kaars houder,
2. Steek de spies in bijv. een adventskrans.

#### Standaard

1. Bevestig de ster aan de kaars houder.

## GEBRUIK

- Druk op de "ON" knoppen om de kaarsen aan te zetten.
- Kies de gewenste lichtmodus.
- Houd de knop "Candle" kort ingedrukt om de flikkerende modus van de kaarsen in te schakelen.  
Houd de "Light" knop kort ingedrukt om de kaarsen permanent te laten gloeien.
- Om de helderheid van de kaarsen te verhogen of te verlagen, druk op de "☀️" knop of de "🌑" knop.
- Selecteer de gewenste tijd om de timerfunctie te gebruiken:  
Druk op "4H" om de kaarsen 4 uur te laten branden.  
Druk op "8H" om de kaarsen 8 uur te laten branden.
- Om de kaarsen uit te zetten, druk op de "OFF" knop.

Als niet alle kaarsen zijn in- of uitgeschakeld, druk dan nogmaals op de "OFF" knop en ga indien nodig dichterbij de kaarsen staan. Zorg voor voldoende visueel contact tussen de afstandsbediening en de kaarsen.

De actieradius is sterk afhankelijk van de omgeving en de batterijsterkte. Hoe meer storingen er zijn tussen de afstandsbediening en de kaars, hoe korter het bereik zal zijn.



## ONDERHOUDSINSTRUCTIES

Controleer alle onderdelen op slijtage. Gebruik het apparaat niet meer als u beschadigingen vastgesteld heeft. Laat onderdelen uitsluitend door originele reserveonderdelen vervangen door een vakman, volgens de specificaties van de fabrikant. Het apparaat kan beschadigd raken wegens gebrek aan onderhoud. Er kunnen gevaarlijke situaties ontstaan. Het apparaat mag niet met vloeistoffen behandeld worden of erin ondergedompeld worden om redenen van elektrische veiligheid. Regelmatig onderhoud draagt bij tot de veiligheid van het product en verhoogt de levensduur.

### Schoonmaken

- Verwijder de batterijen voor het schoonmaken,
- Gebruik geen agressieve schoonmaakmiddelen, borstels met metalen of nylon borstelharen. Dit kan de oppervlakken beschadigen.
- Veeg de kaarsen schoon met een vochtige doek.
- Droog de kaarsen daarna volledig af.

### Opbergen

Alle onderdelen moeten voor het opbergen volledig droog gemaakt worden.

- Verwijder de batterijen uit de kaarsen en de afstandsbediening voordat ze opgeborgen worden.
- Berg de kaarsen altijd op in een droge plek.
- Bescherm de kaarsen van direct zonlicht.
- Berg de kaarsen op uit het bereik van kinderen.

## TECHNISCHE GEGEVENS

Model	DBBK006		Model	DBBK007
Artikel nummer	109100		Artikel nummer	109101
Batterijen	LR03/AAA – 1,5V		Batterijen	LR03/AAA – 1,5V
Beschermingsk lasse	⊠		Beschermingsk lasse	⊠
Lichtstroom	Ca. 1 lm		Lichtstroom	Ca. 1 lm



## VERWIJDERING

Verwijder de waardevolle grondstoffen op de juiste manier op het einde van de lange levensduur van uw artikel, zodat een goede recycling kan plaatsvinden. De plaatselijke afvalverwerkings- of recyclingbedrijven helpen graag als u niet zeker bent over wat u moet doen.

### CORRECTE VERWIJDERING VAN DIT PRODUCT

Gooi elektronische apparaten nooit bij het huishoudelijk afval! Breng defecte apparaten of apparaten die u niet meer gebruikt naar een recyclingbedrijf.

Binnen de EU geeft dit symbool aan dat dit product niet bij het huishoudelijk afval mag worden gegooid. Oude apparaten bevatten waardevolle recycleerbare materialen die gerecycled zouden moeten worden en om het milieu of de menselijke gezondheid niet te schaden door ongecontroleerde afvalverwijdering. Voer daarom oude apparaten af naar geschikte inzamelingsplaatsen of stuur het apparaat voor verwijdering naar de plaats waar u het gekocht hebt. Deze stuurt het apparaat dan op voor recycling.

### ACCU'S

Het apparaat is uitgerust met een geïntegreerde krachtige lithiumaccu. Gebruikte accu's horen niet in het huishoudelijk afval. Accu's moeten op de juiste manier verwijderd worden. Daartoe staan in de handelszaken die batterijen verkopen en bij inzamelpunten speciale containers voor de recycling. Uw plaatselijke afvalverwerkingsbedrijf of uw gemeentebestuur kan u meer informatie geven. In verband met de verkoop van accu's of de levering van apparaten die batterijen bevatten, zijn we verplicht u over het volgende te informeren:

Als eindgebruiker bent u wettelijk verplicht gebruikte accu's in te leveren. Het symbool van de doorgestreepte vuilnisbak betekent dat de accu's niet met het huishoudelijke afval weggegooid mogen worden.

### Batterijen

Als eindgebruiker bent u wettelijk verplicht gebruikte batterijen in te leveren. U kunt batterijen na gebruik gratis bij ons of bij de inzamelpunten inleveren.

U kunt de batterijen ook naar ons terugsturen. Wij vergoeden u de verzendkosten voor het terugsturen van oude batterijen.

De symbolen op de batterijen hebben de volgende betekenis:

= Batterij mag niet met het huishoudelijk afval weggegooid worden

Pb = batterij bevat meer dan 0,004 massaprocent lood

Cd = batterij bevat meer dan 0,002 massaprocent cadmium

Hg = batterij bevat meer dan 0,0005 massaprocent kwikzilver.



[www.deubaservice.de](http://www.deubaservice.de)

## SERVICEPORTAL

### **DE**

Für jede Art Service, Reklamationen und technischen Support können Sie sich vertrauensvoll an unsere geschulten Mitarbeiter wenden.

### **EN**

For any kind of service, complaints and technical support, you can confidently turn to our trained staff.

### **FR**

Pour tout type de service, réclamations et assistance technique, vous pouvez vous adresser en toute confiance à notre personnel qualifié.

### **IT**

Per qualsiasi tipo di servizio, reclami e supporto tecnico, puoi rivolgerti con fiducia al nostro personale qualificato.

### **ES**

Para cualquier tipo de servicio, quejas y soporte técnico, puede contactar con confianza a nuestro personal capacitado.

### **NL**

U kunt bij ons geschoolde personeel terecht voor elke vorm van service, klachten en technische ondersteuning.

Hergestellt für: Hergestellt für: Deuba GmbH & Co. KG  
Zum Wiesenhof 84, 66663 Merzig Germany  
Made for: Deuba LTD  
Wyatt Way, Thetford Norfolk, IP24 1HB

**DEUBA** **XXL**

Copyright by



Alle Rechte vorbehalten. Ohne schriftliche Zustimmung der Deuba GmbH & Co. KG darf dieses Handbuch, auch nicht auszugsweise, in irgendeiner Form reproduziert werden oder unter Verwendung elektronischer, mechanischer oder chemischer Verfahren vervielfältigt oder verarbeitet werden. Änderungen im Sinne des technischen Fortschritts können jederzeit ohne Ankündigungen vorgenommen werden. Das Handbuch wird regelmäßig korrigiert. Für technische und drucktechnische Fehler und ihre Folgen übernehmen wir keine Haftung.

Stand 2021/04 Rev3