



VONROC®

BUILD YOUR FUTURE

TELESCOPIC LADDER TL504XX



EN Original Instructions	05	DA Oversættelse af den originale brugsanvisning	50
DE Übersetzung Der Originalbetriebsanleitung	11	PL Tłumaczenie instrukcji oryginalnej	56
NL Vertaling van de oorspronkelijke gebruiksaanwijzing	18	RO Traducere a instrucțiunilor originale	62
FR Traduction de la notice originale	24	PT Tradução do manual original	69
ES Traducción del manual original	31	HU Az eredeti utasítások fordítása	75
IT Traduzione delle istruzioni originali	37	CS Překlad původního návodu	82
SV Översättning av bruksanvisning i original	44	TR Orijinal talimatların çevirisi	89

A

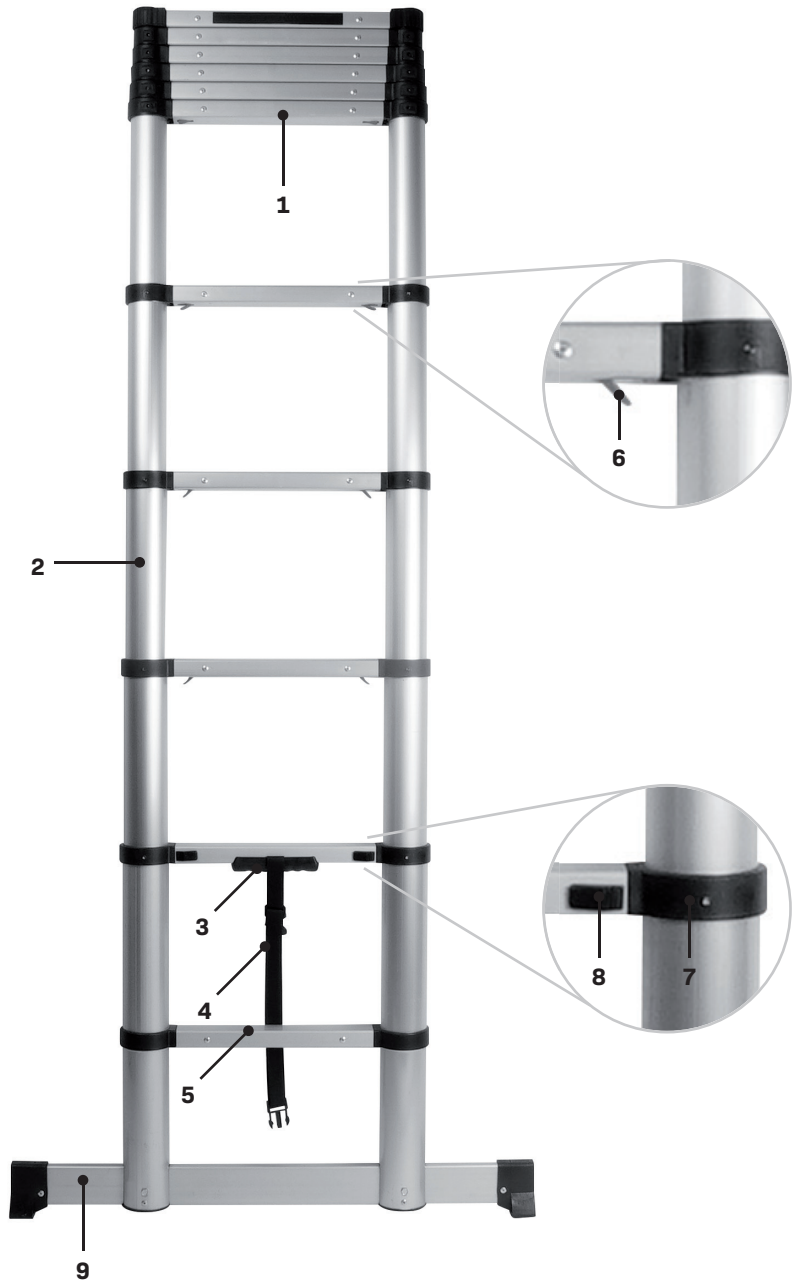

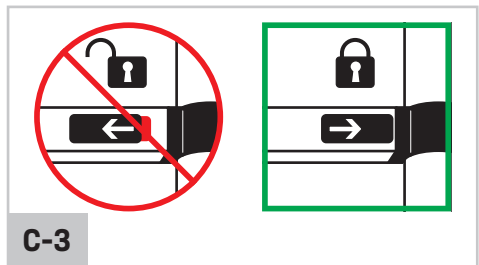
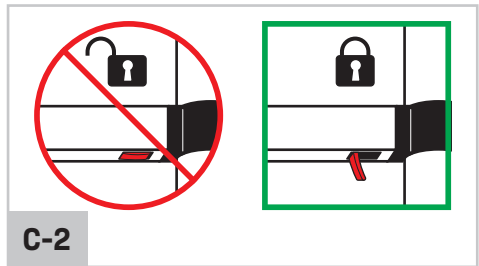
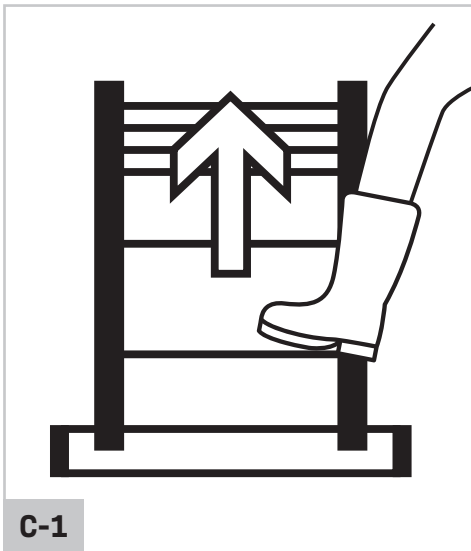
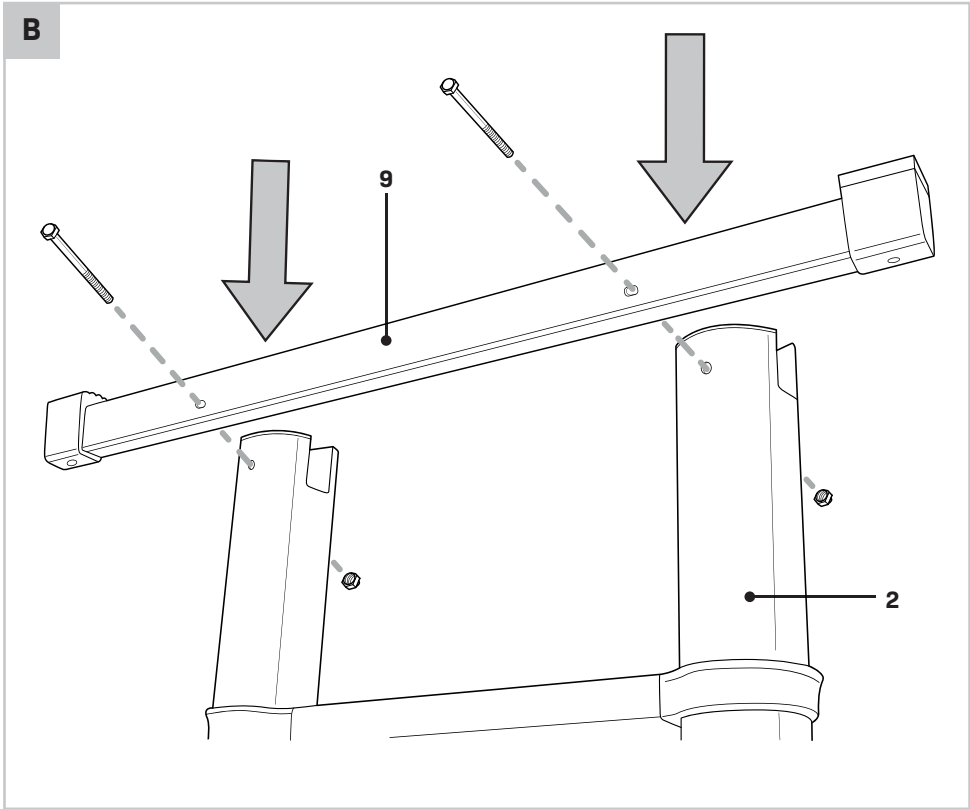

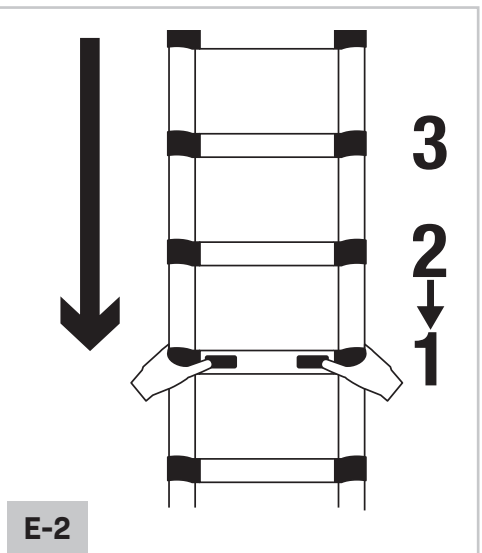
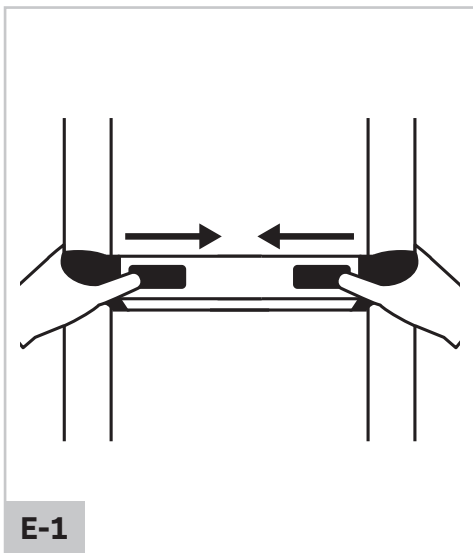
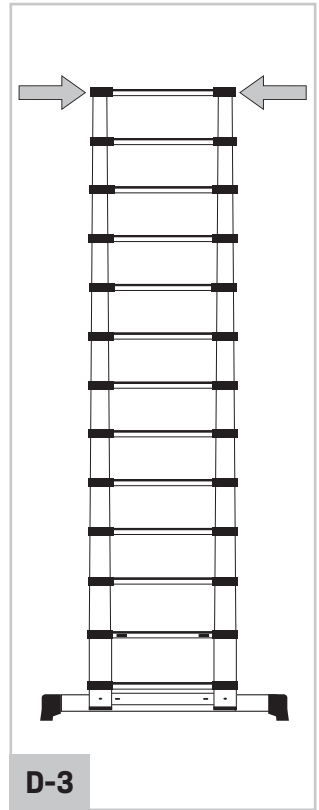
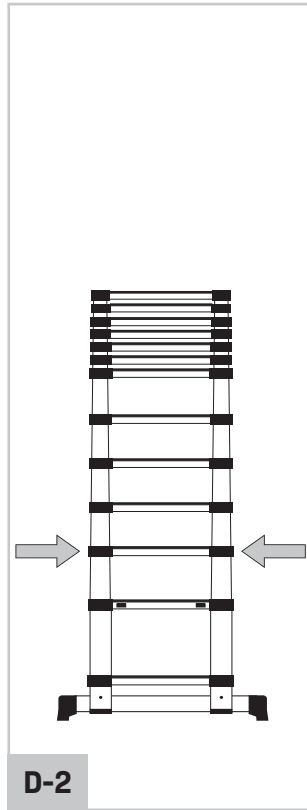
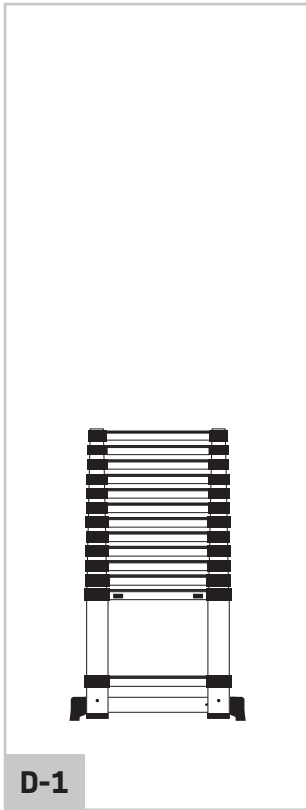

1. SAFETY INSTRUCTIONS

The following GREEN SQUARE symbols indicate proper use. The following RED CIRCLE symbols indicate misuse and are provided as a visual reminder for use. They are not an exhaustive list of use instructions or warnings. Care, diligence and common sense must be provided by the user when using the ladder to avoid accident or injury.

Failure to follow any provided instructions will void your warranty and could be considered misuse.

Explanation of the symbols



Read the operating instructions carefully before using this ladder. Familiarise yourself with its functions and basic operation. Service the ladder as per the instructions to ensure that it always functions properly. The operating instructions and the accompanying documentation must be kept in the vicinity of the ladder.



Denotes risk of personal injury, loss of life or damage to the ladder in case of non-observance of the instructions in this manual.



Minimum length of 85 cm.



Maximum length of 3.2 meter.



Maximum load of 150kg/330lbs.



The inclination angle of the ladder must amount to approximately 65-75° (ratio 1 : 4).



Maintain a visual control of the ladder before and after use of the ladder.



Check the plastic feet of the ladder before and after use of the ladder.



Use the ladder on flat and level ground.



Do not overreach; always keep your belt buckle (navel) inside the stiles and both feet on the same tread/rung throughout the task.



Ensure the ground and ladder are free from any contaminants. Do not use the ladder during unfavourable weather conditions.



Use the ladder on firm and solid ground.



Extend the ladder 1m above landing point.



Do not climb the last metre of the ladder. Never climb on the top four treads of the ladder.



Do not step sideways off the ladder.



Use the ladder the correct way up. Never erect or use the ladder back to front or upside down. The base should always sit firmly on the ground.



No more than one person should use the ladder at the same time.



If necessary, take additional safety precautions by securing the top and bottom sections of the ladder.



Do not use the ladder as a bridge or bridge section. Do not use the ladder horizontally.



Beware of electrical hazards when transporting the ladder. This ladder is not suitable for live electrical work as it is conductive and offers no protection from electrical hazards.



Face the ladder and keep a secure grip when ascending and descending.



Position the ladder against a flat, non-fragile surface.



Do not use the ladder without the stabilising bar.



Ensure the plastic feet are placed correctly and in the correct angle.



Place your foot on the lowest tread to stabilise the ladder during extending. If you are extending the ladder to its full length, you should always extend from top to bottom.



Ensure all treads are fully extended and locked.



The locking mechanisms for all the extended rung sections shall be locked during use of the ladder.



The one-touch release buttons shall be locked during use of the ladder.



Always start at the second tread from the bottom when extending the ladder to intermediate length.



When retracting the ladder, use both hands to grasp the hand grips on either side of the tread, then disengage the locking mechanisms with your thumbs.



Ensure to place your hands correctly when retracting the ladder. Do not place your hands on top of the rungs.



Do not engage the locking mechanisms manually.



Always place the protruding flat side of the wall bumpers at the top of the ladder against a suitable support (e.g. a wall). The wall bumpers provide grip and stability. Never allow the ladder to rest on the rungs or stiles.

SPECIFIC SAFETY INSTRUCTIONS



Failure to adhere to the warnings and instructions contained in this manual and on the product could result in serious or fatal injury.

BEFORE USE

ENSURE THAT YOU ARE FIT ENOUGH TO USE A LADDER. CERTAIN MEDICAL CONDITIONS OR MEDICATION, ALCOHOL OR DRUG ABUSE COULD MAKE LADDER USE UNSAFE.

- Before using the ladder it shall be checked that all locking mechanisms are working properly. If the mechanism is not working properly, do not use the ladder.
- Wear tight-fitting clothing, remove jewellery and tie long hair back when using the ladder.
- Always wear suitable footwear when climbing a ladder; flat, dry, treaded, shoes with securely tied laces are considered appropriate footwear.
- Ensure that the surface you will rest the ladder against is capable of supporting the combined weight of the ladder, operator and any carried objects.
- Doors (but not fire doors or similar), windows and areas of entry/exit should be secured when using the ladder.
- All distractions should be reasonably avoided. Always set up the Telescopic Ladder so that it is always freely accessible.
- When transporting ladders on roof bars or in a car, ensure they are suitably placed and secu-

red to prevent damage.

- The ladder shall be inspected after delivery and before every use to confirm condition and operation of all parts.
- Visually check that the ladder is not damaged and is safe to use at the start of each working day when the ladder is to be used.
- Remove any contamination from the ladder, such as wet paint, mud, oil or snow.
- For frequent users, regular periodic inspection is required.
- Before using a ladder at work, a risk assessment should be carried out respecting the legislation in the country of use.
- Ensure the ladder is suitable for the task. If unsure, contact a qualified person for guidance.
- Do not use a damaged or otherwise unsuitable ladder.

POSITIONING AND ERECTING THE LADDER

- Ensure the ladder is fully collapsed, all locks are secured and the ladder is free from contaminants before moving to the area of work. Only erect and close in a safe work area. Do not move the ladder when erect.
- Only position and use the ladder on an even, level and unmoveable base.
- When positioning the ladder, take into account risk of collision with the ladder e.g. from pedestrians, vehicles or doors.
- Secure doors (not fire exits) and windows where possible in the area.
- Identify any electrical risks in the work area, such as overhead lines or other exposed electrical equipment. This ladder does not offer insulation or protection from electrical hazards.
- Take extra care when using electrical equipment, this ladders conducts electric current. Always take precautions so that a power cable cannot become trapped or become caught when using the ladder. Check beforehand that your tool's electrical cable is undamaged. Keep the ladder at least 2m away from non-insulated live electrical equipment.
- The ladder shall be only be positioned flat on its feet, not the rungs or steps. Never position or use the ladder on slippery surfaces (such as ice, shiny surfaces or significantly contaminated solid surfaces) unless additional effective measures are taken to prevent the ladder slipping or ensuring contaminated surfaces are sufficiently clean.
- The ladder shall be erected at the correct position, such as the correct angle for a leaning ladder (angle of inclination approximately 1:4) with the rungs or treads level (e.g. 1m away from the base of a wall if extending to climb 4m up).
- Always position the ladder against a flat, non-fragile surface and secure properly before use e.g. tied down or with the use of a suitable stability device.
- The locking mechanisms for all the extended rung sections shall be locked before using the ladder.
- Never attempt to move or reposition the ladder from above.

USING THE LADDER

- Do not exceed the maximum total load of 150kg/330lbs for this ladder.
- Only allow one person to use the ladder at any time.
- Ladders should only be used for light work of short duration.
- Use non-conductive ladders for unavoidable live electrical work. This ladder is not suitable for live electrical work as it is conductive and offers no protection from electrical hazards.
- Never erect or use the ladder upside down. The base should always sit firmly on the ground.
- Do not use the ladder outside in adverse weather conditions, such as strong wind or rain.
- Do not leave an extended ladder unattended.
- Take precautions against children playing on the ladder.
- Do not place any tools or other objects on the rungs and do not hang anything on the ladder system.
- Equipment carried while using a ladder should be light and easy to handle.
- Face the ladder and keep a secure grip when ascending and descending.
- Do not slide down the stiles of the ladder. Climb and descend with deliberate movements.
- Always maintain 3 points of contact with the ladder at all times e.g. two feet on the same rung and a hand on the stiles. Use additional safety equipment if this is not possible.
- Maintain a handhold whilst working from a ladder or take additional safety precautions if you cannot.
- Do not overreach; always keep your belt buckle (navel) inside the stiles and both feet on the same step/rung throughout the task.

- Avoid work that imposes a sideways load on ladders, such as side-on drilling through solid materials (e.g. brick or concrete).
- In the leaning ladder position it is not allowed to climb higher than last metre of the ladder.
- The user shall put the hands around the stile when bringing the ladder from extended to storage position.
- Do not stand on the top four rungs on the ladder; this can cause stability issues.
- Do not use the ladder as a bridge.
- Leaning ladders used for access to a higher level should be extended at least 1m above the landing point.
- Do not step off a leaning ladder at a higher level without additional security, such as tying off or use of a suitable stability device.
- Do not step off the side of the ladder.
- Do not spend long periods of time on a ladder without regular breaks (tiredness is a risk).
- Take care when closing the ladder to not catch any fingers, clothing or hair in the mechanisms. Close one rung at a time.

2. PRODUCT INFORMATION

Intended use

The Telescopic Ladder is designed and intended for domestic use, as a climbing aid in home and garden environments and for hobby purposes. This ladder is not a toy. Children should be supervised at all times to ensure they do not play with the ladder system. This ladder is not developed for professional use. The Telescopic Ladder must be handled, cared for and maintained in accordance with these instructions. Any other use is deemed improper and may result in damage to property, personal injury or even death. The ladder complies to the norms of EN131, 96-333 and Warenwet.

TECHNICAL SPECIFICATIONS

Model No.	TL504XX
Length, extended	3.2 m
Length, retracted	85 cm
Maximum permissible load	150 kg
Number of treads	11 treads
Inclination angles	65°–75°
Maximum number of users	1 user
Weight	11.3 kg

DESCRIPTION

The numbers in the following text refer to the pictures on page 2-4.

1. Top Bar
2. Telescopic Tubes
3. Handle
4. Storage Strap
5. Bottom Rung
6. Locking Mechanisms
7. Hand Grips
8. Retract levers
9. Stabiliser Bar

3. ASSEMBLY



The Stabiliser Bar must be fitted before use. NEVER use the ladder without the Stabiliser Bar.



Take care during assembly that the ladder does not fall over. If necessary, get assistance from a second person.

Mounting the stabiliser bar (Fig. A, B)

- Flip the Telescopic Ladder vertically so that the feet are accessible. You will notice plastic pins in the slot on each foot. In order to fit the Stabiliser Bar (9), these pins will need to be snapped. This can be done easily using a flathead screwdriver.
- Once the pins have been snapped and removed, the Stabiliser Bar (9) will fit into the slots. You will need to line up the holes on the Stabiliser Bar with the holes on the legs of the Telescopic Ladder. NOTE: You may need a rubber hammer to carefully tap the Stabiliser Bar into the slots securely.
- With the Stabiliser Bar (9) slotted onto the feet of the Ladder, secure into place using the 2 bolts and nuts provided, as shown on figure B. Tighten with a wrench to secure.

4. OPERATION



Before using the ladder, always observe the safety instructions and obey the relevant regulations.

Opening the ladder to intermediate length (Fig. A, C, D)

The telescopic ladder will automatically engage the locking mechanisms when opening. Each section has its own locking mechanisms.

- Place the Telescopic Ladder on a firm, level surface. Ensure the ladder is in closed position as shown on figure D1.
- Unlock the Storage strap (4).
- Place one foot on the Bottom Rung (5) to stabilise the ladder. Ensure that the front side of the ladder is facing you.
- Starting with the second rung from the bottom (as shown in figure D2), use both hands to grasp the Hand Grips (7) on either side of the rung and pull upwards to extend the step.
- When each step is fully extended, you should hear a “click”, confirming that the Locking Mechanisms (6) are engaged for that level.
- Check that all opened rung sections are locked, the red Locking Mechanisms (6) should be clearly visible, as shown on figure C2. Meanwhile, the red parts of the Retract Levers (8) should not be visible. Also ensure that all the distances between opened rungs are of equal height.
- When all sections are locked, you can use the ladder. Position the ladder with a correct angle for a leaning ladder (angle of inclination approximately 1:4) with the rungs or treads level (e.g. 1m away from the base of a wall if extending to climb 4m up).

Opening the ladder to full length (Fig. A, C, D)



If you are opening the Ladder to its full length, you should always extend from top to bottom.

- Place the Telescopic Ladder on a firm, level surface. Ensure the ladder is in closed position as shown on figure D1.
- Unlock the Storage strap (4).
- Place one foot on the Bottom Rung (5) to stabilise the ladder. Ensure that the front side of the ladder is facing you.
- Starting with the Top Bar ((1) as shown in figure D3), use both hands to grasp the Hand Grips (7) on either side of the rung and pull upwards to extend the step.
- When each step is fully extended, you should hear a “click”, confirming that the Locking Mechanisms (6) are engaged for that level.
- Check that all opened rung sections are locked, the red Locking Mechanisms (6) should be clearly visible, as shown on figure C2. Meanwhile, the red parts of the Retract Levers (8) should not be visible. Also ensure that all the distances

- between opened rungs are of equal height.
- When all sections are locked, you can use the ladder. Position the ladder with a correct angle for a leaning ladder (angle of inclination approximately 1:4) with the rungs or treads level (e.g. 1m away from the base of a wall if extending to climb 4m up).

Closing the ladder (Fig. A, E)



The entire ladder is closed by using the Retract Levers (8). For safety reasons, the treads may not be closed separately.



Do not engage the locking mechanisms (6) manually. Only use the Retract levers (8) to close the ladder.

- Hold the Telescopic Ladder in an upright position.
- Place one foot on the Bottom Rung (5) to stabilise the Ladder.
- Starting at the rung where the Retract Levers (8) are placed, use both hands to grasp the Hand Grips (7) on either side of the rung. Ensure your hands are placed in such way as shown on figure E, securing you do not catch your fingers when closing the ladder.
- Then disengage the Retract Levers (8) with your thumbs by pushing them towards the centre, so the red parts become visible.
- The ladder will now start closing. For safety reasons, the ladder has been fitted with a soft-closing system, preventing the ladder from closing rapidly.

Transporting the ladder (Fig. A)



Only transport the ladder when the Storage Strap is locked.

When carrying the ladder, completely close the ladder to its most compact form. Ensure the Storage Strap (4) is locked, securing the ladder.

5. MAINTENANCE



The ladder is designed to function faultlessly for a long period and with a minimum of maintenance. Extend its lifespan by regularly cleaning the machine and treating it correctly.



Fully collapse the ladder, closing all rungs, and secure before storage or handling.

Cleaning

Regularly clean the machine, preferably after each use. Clean with a suitable proprietary household cleaner and a soft dry cloth. Do not submerge your ladder in water or any liquid for any reason. Do not use solvents (petrol, alcohol, ammonia, etc.) as they will damage the plastic parts.

Storage

Store your ladder indoors in a dry environment away from contaminants. Do not rest other objects on the ladder. Only store the ladder when it is dry. Do not subject your ladder system to humid or damp environments, these can damage the ladder. Store the correct way up. The base should always sit on the ground. Store out of reach of children.

Maintenance

Never use a damaged or broken telescopic ladder. Temporary repairs are not permitted. Check the plastic feet of the ladder before and after use of the ladder. Do not use the ladder without the plastic feet or when the plastic feet are worn. The ladder is fitted with plastic covers at the top of the ladder, preventing dust and other contaminants from entering the ladder. Do not use the ladder without the plastic covers. Always maintain a visual control of the ladder before and after use of the ladder.

Repairs and maintenance shall be carried out by a competent person with suitable replacement parts. Unapproved third party spares are not recommended and will void your warranty.

WARRANTY

VONROC products are developed to the highest quality standards and are guaranteed free of defects in both materials and workmanship for the period lawfully stipulated starting from the date of original purchase. Should the product develop any failure during this period due to defective material and/or workmanship then contact VONROC directly. The following circumstances are excluded from this guarantee:

- Repairs and or alterations have been made or attempted to the machine by unauthorized service centers;

- Normal wear and tear;
- The tool has been abused, misused or improperly maintained;
- Non-original spare parts have been used.

This constitutes the sole warranty made by company either expressed or implied. There are no other warranties expressed or implied which extend beyond the face hereof, herein, including the implied warranties of merchantability and fitness for a particular purpose. In no event shall VONROC be liable for any incidental or consequential damages. The dealers remedies shall be limited to repair or replacement of nonconforming units or parts.

The product and the user manual are subject to change. Specifications can be changed without further notice.

1. SICHERHEITSHINWEISE

Die folgenden Symbole im GRÜNEN QUADRAT zeigen die richtige Verwendung an. Die folgenden Symbole im ROTEN KREIS weisen auf Missbrauch hin und dienen als visuelle Erinnerung bezüglich der Verwendung. Diese Hinweise sind keine erschöpfende Liste von Verwendungshinweisen oder Warnungen. Bei der Verwendung der Leiter muss der Benutzer mit Sorgfalt, Aufmerksamkeit und gesundem Menschenverstand vorgehen, um Unfälle oder Verletzungen zu vermeiden.

Die Nichtbeachtung der Anweisungen führt zum Erlöschen der Garantie und könnte als Missbrauch gewertet werden.

Erklärung der Symbole



Lesen Sie die Bedienungsanleitung sorgfältig durch, bevor Sie diese Leiter benutzen. Machen Sie sich mit den Funktionen und der grundlegenden Bedienung vertraut. Pflegen Sie die Leiter gemäß den Anweisungen, um sicherzustellen, dass sie immer ordnungsgemäß funktioniert. Die Bedienungsanleitung und die Begleitdokumentation müssen in der Nähe der Leiter aufbewahrt werden.



Bedeutet, dass bei Nichtbeachtung der Anweisungen in dieser Anleitung Verletzungen, Tod oder Beschädigung der Leiter die Folge sein können.



Mindestlänge 85 cm.



Maximale Länge 3.2m.



Maximale Belastung 150kg/330 lbs.



Der Neigungswinkel beim Anstellen der Leiter muss ca. 65-75° betragen (Verhältnis 1: 4).



Führen Sie vor und nach dem Gebrauch der Leiter eine Sichtkontrolle der Leiter durch.



Überprüfen Sie vor und nach dem Gebrauch der Leiter deren Kunststofffüße.



Benutzen Sie die Leiter nur auf ebenem Boden.



Nicht zu weit hinauslehnen: Benutzer sollten ihre Gürtelschnalle (den Nabel) zwischen den Holmen halten und mit beiden Füßen auf derselben Stufe oder Sprosse stehen.



Stellen Sie sicher, dass der Boden und die Leiter frei von Verunreinigungen sind. Benutzen Sie die Leiter nicht bei ungünstigen Wetterbedingungen.



Verwenden Sie die Leiter auf festem und ebenem Boden.



Verlängern Sie die Leiter um 1 m über dem Landepunkt.



Klettern Sie nicht den letzten Meter der Leiter hinauf. Klettern Sie niemals auf die oberen vier Sprossen der Leiter.



Steigen Sie nicht seitlich von der Leiter ab.



Benutzen Sie die Leiter richtig herum aufgestellt. Niemals die Leiter mit der Rückseite nach vorne oder mit dem Oberteil nach unten aufstellen oder benutzen. Das Unterteil sollte immer fest auf dem Boden stehen.



Die Leiter darf nur von jeweils einer Person benutzt werden.



Ergreifen Sie gegebenenfalls zusätzliche Sicherheitsvorkehrungen, indem Sie die obersten und untersten Abschnitte der Leiter sichern.



Verwenden Sie die Leiter nicht als Überbrückung oder Abschnitt davon. Verwenden Sie die Leiter nicht horizontal.



Vorsicht vor elektrischen Gefahren beim Transport der Leiter. Diese Leiter ist nicht für Arbeiten unter Spannung geeignet, da sie leitfähig ist und keinen Schutz vor elektrischen Gefahren bietet.



Stellen Sie sich beim Auf- und Absteigen mit dem Gesicht zur Leiter und halten Sie sich gut fest.



Die Leiter muss auf einem ebenen und stabilen Untergrund stehen.



Verwenden Sie die Leiter nicht ohne die Stabilisierungsstange.



Stellen Sie sicher, dass die Kunststofffüße korrekt und im richtigen Winkel platziert sind.



Stellen Sie Ihren Fuß auf die unterste Stufe, um die Leiter während des Verlängerns zu stabilisieren. Wenn Sie die Leiter auf ihre volle Länge ausfahren, sollte dies immer von oben nach unten erfolgen.

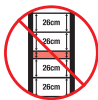
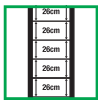

Stellen Sie sicher, dass alle Stufen vollständig ausgefahren und gesichert sind.



Die Sicherungsmechanismen für alle ausgefahrenen Sprossenabschnitte müssen bei der Benutzung der Leiter gesichert sein.



Die One-Touch-Lösetasten müssen während der Benutzung der Leiter gesperrt sein.



Beginnen Sie immer an der zweiten Stufe von unten, wenn Sie die Leiter auf eine mittlere Länge ausfahren.



Wenn Sie die Leiter wieder verkürzen, halten Sie mit beiden Händen die Handgriffe auf beiden Seiten der Trittfläche fest und lösen Sie dann die Sicherungsmechanismen mit den Daumen.



Achten Sie darauf, die Hände beim Einziehen der Leiter richtig zu platzieren. Legen Sie die Hände nicht auf die Sprossen.



Betätigen Sie die Sicherungsmechanismen nicht manuell.



Immer die hervorstehende flache Seite der Wandpuffer am oberen Teil der Leiter gegen eine geeignete Stütze (z.B. eine Wand) lehnen. Die Wandpuffer bieten Haftung und Stabilität. Keinesfalls die Leiter auf den Sprossen oder Holmen abstützen.

BESONDERE SICHERHEITSANWEISUNGEN



Die Nichtbeachtung der Warnhinweise und Anweisungen in diesem Handbuch und auf dem Produkt kann zu schweren oder tödlichen Verletzungen führen.

VOR GEBRAUCH

STELLEN SIE SICHER, DASS SIE GESUNDHEITLICH IN DER LAGE SIND, DIE LEITER ZU BENUTZEN.

BESTIMMTE GESUNDHEITLICHE GEGEBENHEITEN, MEDIKAMENTENEINNAHME, ALKOHOL- ODER DROGENMISSBRAUCH KÖNNEN DIE BENUTZUNG DER LEITER UNSICHER MACHEN.

- Vor Gebrauch der Leiter muss überprüft werden, ob alle Sicherungsmechanismen ordnungsgemäß funktionieren. Wenn ein Mechanismus nicht ordnungsgemäß funktioniert, verwenden Sie die Leiter nicht.
- Tragen Sie enganliegende Kleidung, nehmen Sie Schmuck ab und binden Sie lange Haare zurück, wenn Sie die Leiter benutzen.
- Tragen Sie beim Aufstieg auf eine Leiter immer geeignetes Schuhwerk. Flache, trockene, profilierte Schuhe mit fest gebundenen Schnürsenkeln gelten als angemessen.
- Stellen Sie sicher, dass die Fläche, an der Sie die Leiter anstellen, das kombinierte Gewicht aus Leiter, Benutzer und allen getragenen Gegenständen tragen kann.
- Türen (aber keine Feuerschutztüren o.ä.), Fenster und Ein- und Ausstiegsbereiche sollten vor der Benutzung der Leiter gesichert werden.
- Alle Ablenkungen sollten nach Möglichkeit vermieden werden. Stellen Sie die Teleskopleiter immer so auf, dass sie frei zugänglich ist.
- Stellen Sie beim Transport von Leitern auf Dachträgern oder in einem Auto sicher, dass diese auf geeignete Weise angebracht und gesichert sind, um Schäden zu vermeiden.
- Die Leiter muss nach der Lieferung und vor jeder Verwendung überprüft werden, um den Zustand und die Funktion aller Teile festzustellen.
- Führen Sie zu Beginn jedes Arbeitstages, an dem die Leiter benutzt werden soll, eine Sichtprüfung der Leiter auf Beschädigung und sichere Benutzung durch.
- Beseitigen Sie alle Verunreinigungen an der Leiter, z.B. nasse Farbe, Schmutz, Öl oder Schnee.
- Für häufige Benutzer ist regelmäßige Inspektion erforderlich.
- Vor der Benutzung einer Leiter bei der Arbeit sollte eine Risikobewertung durchgeführt werden, die der Gesetzgebung des Landes entspricht, in dem sie verwendet wird.
- Stellen Sie sicher, dass die Leiter für den jeweiligen Einsatz geeignet ist. Wenn Sie sich nicht sicher sind, wenden Sie sich an eine qualifizierte Person.
- Verwenden Sie keine beschädigte oder anderweitig ungeeignete Leiter.

POSITIONIERUNG UND AUFSTELLEN DER LEITER

- Bevor Sie die Leiter in den Arbeitsbereich bringen, stellen Sie sicher, dass die Leiter vollständig zusammengeschoben ist, dass alle Sicherungsvorrichtungen aktiviert sind und dass die Leiter frei von Verunreinigungen ist. Leiter nur in sicheren Arbeitsbereichen aufstellen und zusammenschieben. Bewegen Sie die Leiter nicht, wenn sie aufgestellt ist.
- Positionieren und benutzen Sie die Leiter nur auf einem geraden, ebenen und nicht beweglichen Untergrund.
- Beim Aufstellen der Leiter ist auf das Risiko einer Kollision zu achten, z.B. mit Fußgängern, Fahrzeugen oder Türen.
- Türen (jedoch nicht Notausgänge) und Fenster im Arbeitsbereich verriegeln, falls möglich.
- Stellen Sie alle durch elektrische Betriebsmittel im Arbeitsbereich gegebenen Risiken fest, z.B. Hochspannungs-Freileitungen oder andere freiliegende elektrische Betriebsmittel. Diese Leiter bietet keine Isolierung oder Schutz vor elektrischen Gefahren.
- Seien Sie besonders vorsichtig, wenn Sie elektrische Geräte benutzen, da diese Leitern elektrischen Strom leiten. Treffen Sie bei der Benutzung der Leiter immer Vorkehrungen, damit sich ein Stromkabel nicht irgendwo verfangen kann. Überprüfen Sie vorher, dass das Stromkabel Ihres Werkzeugs unbeschädigt ist.
- Die Leiter muss auf ihren Füßen aufgestellt werden, nicht auf den Sprossen bzw. Stufen. Die Leiter darf nicht auf rutschigen Flächen aufgestellt werden (z.B. Eis, blanke Flächen oder deutlich verunreinigte feste Flächen), sofern nicht durch zusätzliche Maßnahmen verhindert wird, dass die Leiter rutscht, oder indem sichergestellt wird, dass die verunreinigten Stellen ausreichend sauber sind.
- Die Leiter muss in der richtigen Position aufgestellt werden, d.h. mit dem richtigen Winkel für eine Anlegeleiter (Neigungswinkel ca. 1:4) und mit der richtigen Sprossen- oder Stufenhöhe (z.B. 1 m von der Wand entfernt, wenn sie so verlängert ist, dass Sie 4 m hochklettern können).
- Die Leiter muss immer auf einem ebenen und stabilen Untergrund stehen und vor dem Gebrauch gesichert werden, z.B. durch Festbinden oder unter Verwendung einer geeigneten Stabilitätsvorrichtung.
- Die Sicherungsmechanismen für alle ausge-

fahrenen Sprossenabschnitte müssen vor der Benutzung der Leiter gesichert werden.

- Versuchen Sie niemals, die Leiter von oben zu verschieben oder neu zu positionieren.

BENUTZUNG DER LEITER

- Überschreiten Sie nicht die maximale Nutzlast von 150 kg für diese Leiter.
- Die Leiter darf nur von jeweils einer Person benutzt werden.
- Leitern sollten nur für leichte Arbeiten von kurzer Dauer verwendet werden.
- Für unvermeidbare Arbeiten unter Spannung keine Leitern benutzen, die den Strom leiten. Diese Leiter ist nicht für Arbeiten unter Spannung geeignet, da sie leitfähig ist und keinen Schutz vor elektrischen Gefahren bietet.
- Niemals die Leiter mit dem Oberteil nach unten aufstellen oder benutzen. Das Unterteil sollte immer fest auf dem Boden stehen.
- Verwenden Sie die Leiter nicht im Freien bei ungünstigen Wetterbedingungen, z.B. bei starkem Wind oder Regen.
- Die ausgefahrene Leiter nicht unbeaufsichtigt lassen.
- Vorsichtsmaßnahmen treffen, damit keine Kinder auf der Leiter spielen.
- Stellen Sie keine Werkzeuge oder andere Gegenstände auf die Sprossen und hängen Sie nichts an das Leitersystem.
- Gegenstände, die beim Besteigen einer Leiter transportiert werden, sollten leicht und einfach zu handhaben sein.
- Stellen Sie sich beim Auf- und Absteigen mit dem Gesicht zur Leiter und halten Sie sich gut fest.
- Rutschen Sie nicht die Holme der Leiter hinunter. Steigen Sie mit bewussten Bewegungen auf und ab.
- Bewahren Sie immer 3 Kontaktpunkte mit der Leiter, z.B. zwei Füße auf der gleichen Sprosse und eine Hand an den Holmen. Verwenden Sie zusätzliche Sicherheitsausrüstung, wenn dies nicht möglich ist.
- Halten Sie sich beim Arbeiten auf einer Leiter mit einer Hand fest, oder, falls dies nicht möglich ist, treffen Sie zusätzliche Sicherheitsvorkehrungen.
- Nicht zu weit hinauslehnen: Benutzer sollten ihre Gürtelschnalle (den Nabel) zwischen den Holmen halten und mit beiden Füßen auf derselben Stufe/Sprosse stehen.
- Vermeiden Sie Arbeiten mit übermäßigen seitli-

chen Belastungen, z.B. beim Bohren in Mauerwerk und Beton.

- Wenn eine Leiter angelehnt ist, darf nicht höher als bis zum letzten Meter der Leiter geklettert werden.
- Der Benutzer muss die Hände um die Holme legen, wenn er die Leiter von der ausgefahrenen in die Aufbewahrungsposition bringt.
- Stellen Sie sich nicht auf die oberen vier Sprossen der Leiter, dies kann zu Stabilitätsproblemen führen.
- Verwenden Sie die Leiter nicht als Überbrückung.
- Anlegeleitern für den Zugang zu einer höheren Ebene sollten mindestens 1m über den Anlegepunkt hinausragen bzw. ausgeschoben werden.
- Klettern Sie nicht ohne zusätzliche Sicherung von einer Anlegeleiter auf eine höhere Ebene, nutzen Sie z.B. Sicherungsleinen oder ein geeignete Stabilisierungsgerät.
- Steigen Sie nicht seitlich von der Leiter.
- Bleiben Sie nicht zu lange ohne regelmäßige Unterbrechungen auf der Leiter (Müdigkeit ist eine Gefahr).
- Seien Sie beim Zusammenschieben der Leiter vorsichtig, damit sich keine Finger, Kleidungsstücke oder Haare in den Mechanismen verfangen. Schieben Sie die Abschnitte nacheinander zusammen.

2. PRODUKTINFORMATIONEN

Verwendungszweck

Die Teleskopleiter ist für den häuslichen Gebrauch bestimmt und wurde als Steighilfe in Haus und Garten und für Hobbyzwecke konzipiert. Diese Leiter ist kein Spielzeug. Kinder müssen stets beaufsichtigt werden, um sicherzustellen, dass sie nicht mit dem Leitersystem spielen. Diese Leiter wurde nicht für den professionellen Gebrauch entwickelt. Die Teleskopleiter muss gemäß dieser Anleitung gehandhabt, gepflegt und gewartet werden. Jede andere Verwendung gilt als unangemessen und kann zu Sachschäden, Verletzungen oder sogar zum Tod führen. Die Leiter entspricht den Normen von EN131, 96-333 und Warenwet.

TECHNISCHE DATEN

Modellnummer	TL504XX
Länge, ausgefahren	3,2 m
Länge, zusammengeschoben	85 cm
Maximale Nutzlast	150 kg

Anzahl der Stufen	11 Stufen
Neigungswinkel	65°-75°
Maximale Benutzeranzahl	1 Benutzer
Gewicht	11,3 kg

BESCHREIBUNG

Die Zahlen im folgenden Text beziehen sich auf die Abbildungen auf den Seiten 2-4.

1. Oberste Stange
2. Teleskoprohre
3. Griff
4. Aufbewahrungsgurt
5. Unterste Sprosse
6. Sicherungsmechanismen
7. Handgriffe
8. Rückzugshebel
9. Stabilisatorstange

3. MONTAGE



Die Stabilisierungsstange muss vor Gebrauch montiert werden. Verwenden Sie die Leiter NIEMALS ohne Stabilisatorstange.



Achten Sie bei der Montage darauf, dass die Leiter nicht umfällt. Wenn nötig, holen Sie eine zweite Person zu Hilfe.

Montage der Stabilisatorstange (Abb. A, B)

- Drehen Sie die Teleskopleiter vertikal, so dass die Füße zugänglich sind. Im Schlitz von jedem Fuß befinden sich Plastikstifte. Um die Stabilisierungsstange (9) zu montieren, müssen diese Stifte eingerastet werden. Dies kann leicht mit einem Schlitzschraubendreher erfolgen.
- Sobald die Stifte eingerastet sind und entfernt wurden, passt die Stabilisierungsstange (9) in die Schlitz. Sie müssen die Löcher der Stabilisierungsstange an den Löchern der Beine der Teleskopleiter ausrichten. HINWEIS: Möglicherweise benötigen Sie einen Gummihammer, um die Stabilisatorstange vorsichtig in die Schlitz zu klopfen.
- Schieben Sie die Stabilisatorstange auf die Füße der Leiter und befestigen Sie sie mit den 2 mitgelieferten Schrauben und Muttern, siehe Abbildung B. Ziehen Sie sie mit einem Schraubenschlüssel fest.

4. BETRIEB



Bevor Sie die Leiter benutzen, beachten Sie immer die Sicherheitshinweise und die entsprechenden Vorschriften.

Ausfahren der Leiter auf mittlere Länge (Abb. A, C, D)

Die Teleskopleiter rastet beim Öffnen automatisch in den Sicherungsmechanismen ein. Jeder Abschnitt verfügt über eigene Sicherungsmechanismen.

- Stellen Sie die Teleskopleiter auf eine feste, ebene Fläche. Stellen Sie sicher, dass sich die Leiter in der geschlossenen Position befindet, siehe Abbildung D1.
- Entsichern Sie den Aufbewahrungsgurt (4).
- Stellen Sie einen Fuß auf die unterste Sprosse (5), um die Leiter zu stabilisieren. Stellen Sie sicher, dass die Vorderseite der Leiter Ihnen zugewandt ist.
- Beginnen Sie mit der zweiten Sprosse von unten (siehe Abbildung D2), greifen Sie mit beiden Händen die Handgriffe (7) auf beiden Seiten der Sprosse und ziehen Sie sie nach oben, um die Stufe auszufahren.
- Wenn jede Stufe vollständig ausgefahren ist, sollten Sie ein Klicken hören, das bestätigt, dass die Sicherungsmechanismen (6) für diese Stufe aktiviert wurden.
- Überprüfen Sie, dass alle geöffneten Sprossenabschnitte gesichert wurden; die roten Sicherungsmechanismen (6) sollten dabei deutlich sichtbar sein, wie in Abbildung C2 gezeigt. Dabei sollten die roten Teile der Rückzugshebel (8) nicht sichtbar sein. Stellen Sie außerdem sicher, dass alle Abstände zwischen den geöffneten Sprossen gleich groß sind.
- Wenn alle Abschnitte gesichert sind, können Sie die Leiter benutzen. Stellen Sie die Leiter mit dem richtigen Winkel für eine Anlegeleiter (Neigungswinkel ca. 1:4) und mit der richtigen Sprossen- oder Stufenhöhe auf (z.B. 1 m von der Wand entfernt, wenn sie so verlängert ist, dass Sie 4 m hochklettern können).

Ausfahren der Leiter auf volle Länge (Abb. A, C, D)



Wenn Sie die Leiter auf ihre volle Länge ausfahren, sollte dies immer von oben nach unten erfolgen.

- Stellen Sie die Teleskopleiter auf eine feste, ebene Fläche. Stellen Sie sicher, dass sich die Leiter in der geschlossenen Position befindet, siehe Abbildung D1.
- Entsichern Sie den Aufbewahrungsgurt (4).
- Stellen Sie einen Fuß auf die unterste Sprosse (5), um die Leiter zu stabilisieren. Stellen Sie sicher, dass die Vorderseite der Leiter Ihnen zugewandt ist.
- Beginnen Sie mit der obersten Stange ((1), siehe Abbildung D3), greifen Sie mit beiden Händen die Handgriffe (7) auf beiden Seiten der Sprosse und ziehen Sie sie nach oben, um die Stufe auszufahren.
- Wenn jede Stufe vollständig ausgefahren ist, sollten Sie ein Klicken hören, das bestätigt, dass die Sicherungsmechanismen (6) für diese Stufe aktiviert wurden.
- Überprüfen Sie, dass alle geöffneten Sprossenabschnitte gesichert wurden; die roten Sicherungsmechanismen (6) sollten dabei deutlich sichtbar sein, wie in Abbildung C2 gezeigt. Dabei sollten die roten Teile der Rückzugshebel (8) nicht sichtbar sein. Stellen Sie außerdem sicher, dass alle Abstände zwischen den geöffneten Sprossen gleich groß sind.
- Wenn alle Abschnitte gesichert sind, können Sie die Leiter benutzen. Stellen Sie die Leiter mit dem richtigen Winkel für eine Anlegeleiter (Neigungswinkel ca. 1:4) und mit der richtigen Sprossen- oder Stufenhöhe auf (z.B. 1 m von der Wand entfernt, wenn sie so verlängert ist, dass Sie 4 m hochklettern können).

Zusammenschieben der Leiter (Abb. A, E)



Die gesamte Leiter wird mit Hilfe der Rückzugshebel (8) zusammengeschoben. Aus Sicherheitsgründen dürfen die Stufen nicht separat zusammengeschoben werden.



Sicherungsmechanismen (6) nicht von Hand betätigen. Verwenden Sie nur die Rückzugshebel (8), um die Leiter zusammenzuschieben.

- Halten Sie die Teleskopleiter aufrecht.
- Stellen Sie einen Fuß auf die unterste Sprosse (5), um die Leiter zu stabilisieren.
- Beginnen Sie an der Sprosse, wo sich die Rückzugshebel (8) befinden, und benutzen Sie beide Hände, um die Handgriffe (7) auf beiden Seiten

der Sprosse zu greifen. Platzieren Sie dabei die Hände so wie in Abbildung E gezeigt, damit Sie beim Zusammenschieben der Leiter nicht die Finger einklemmen.

- Lösen Sie dann die Rückzugshebel (8) mit den Daumen, indem Sie sie zur Mitte hin drücken, so dass die roten Teile sichtbar werden.
- Die Leiter schiebt sich nun zusammen. Aus Sicherheitsgründen wurde die Leiter mit einem Soft-Schließsystem versehen, das ein schnelles Zusammenschieben verhindert.

Transport der Leiter (Abb. A)



Transportieren Sie die Leiter nur, wenn der Aufbewahrungsgurt geschlossen ist.

Wenn Sie die Leiter tragen, schieben Sie die Leiter vollständig bis zu ihrer kompaktesten Form zusammen. Stellen Sie sicher, dass der Aufbewahrungsgurt (4) gesichert ist, und sichern Sie die Leiter damit.

5. WARTUNG



Die Leiter ist so konzipiert, dass sie für einen langen Zeitraum und bei minimalem Wartungsaufwand fehlerfrei funktioniert. Verlängern Sie ihre Lebensdauer, indem Sie sie regelmäßig reinigen und richtig behandeln.



Schieben Sie die Leiter vor der Lagerung oder Handhabung vollständig zusammen, schließen Sie dabei alle Sprossen und sichern Sie sie.

Reinigung

Reinigen Sie die Leiter regelmäßig, vorzugsweise nach jedem Gebrauch. Verwenden Sie zum Reinigen einen geeigneten Haushaltsreiniger und ein weiches, trockenes Tuch. Tauchen Sie Ihre Leiter keinesfalls in Wasser oder andere Flüssigkeiten. Verwenden Sie keine Lösungsmittel (Benzin, Alkohol, Ammoniak usw.), da sie die Kunststoffteile beschädigen können.

Aufbewahrung

Bewahren Sie die Leiter drinnen, in einer trockenen Umgebung und vor Verunreinigungen geschützt auf. Legen Sie keine anderen Gegenstände auf der Leiter ab. Lagern Sie die Leiter nur im trockenen Zustand. Setzen Sie Ihr Leitersystem keinen feuch-

ten Umgebungen aus, da dies die Leiter beschädigen kann. Lagern Sie die Leiter mit dem Oberteil nach oben. Das Unterteil sollte sich immer auf dem Boden befinden. Außerhalb der Reichweite von Kindern aufbewahren.

Wartung

Verwenden Sie niemals eine beschädigte Teleskopleiter. Vorübergehende Reparaturen sind nicht gestattet. Überprüfen Sie vor und nach dem Gebrauch der Leiter deren Kunststofffüße. Verwenden Sie die Leiter nicht ohne die Kunststofffüße oder wenn diese abgenutzt sind. Die Leiter ist an der Oberseite der Leiter mit Kunststoffabdeckungen versehen, die verhindern, dass Staub und andere Verunreinigungen in die Leiter gelangen. Benutzen Sie die Leiter nicht ohne diese Plastikabdeckungen. Führen Sie vor und nach dem Gebrauch der Leiter immer eine Sichtkontrolle der Leiter durch.

Reparaturen und Wartungsarbeiten müssen von einer sachkundigen Person und mit geeigneten Ersatzteilen durchgeführt werden. Nicht freigegebene Ersatzteile von Drittanbietern werden nicht empfohlen und führen zum Erlöschen der Garantie.

GARANTIE

VONROC-Produkte werden nach den höchsten Qualitätsstandards entwickelt und sind für den gesetzlich festgelegten Zeitraum, ausgehend von dem ursprünglichen Kaufdatum, garantiert frei von Fehlern in Material und Ausführung. Sollte das Produkt in diesem Zeitraum aufgrund von Material- und/oder Verarbeitungsmängeln Fehler aufweisen, wenden Sie sich bitte direkt an VONROC Kundendienst.

Folgende Umstände sind von der Garantie ausgeschlossen:

- Reparaturen und oder Änderungen an der Maschine, die durch nicht-autorisierte Servicetechniken vorgenommen oder versucht wurden.
- Normale Abnutzung und Verschleiß.
- Das Werkzeug wurde übermäßig beansprucht, missbräuchlich verwendet oder falsch gewartet.
- Es wurden keine Original-Ersatzteile verwendet.

Dies stellt die einzige Gewährleistung des Unternehmens dar, sowohl ausdrücklich als auch implizit. Es gibt keine anderen ausdrücklichen oder stillsch-

weigenden Garantien, die über das hier Genannte hinausgehen, einschließlich der stillschweigenden Garantien der Marktgängigkeit oder Eignung für einen bestimmten Zweck. In keinem Fall ist VONROC haftbar für Neben- oder Folgeschäden. Die Rechtsmittel des Händlers beschränken sich auf Reparatur oder Ersatz fehlerhafter Einheiten oder Teile.

Am Produkt und am Benutzerhandbuch können Änderungen vorgenommen werden. Die technischen Daten können sich ohne Vorankündigung ändern.

1. VEILIGHEIDSINSTRUCTIES

De volgende GROENE VIERKANTE symbolen geven correct gebruik aan. De volgende RODE CIRKEL symbolen geven verkeerd gebruik aan en dienen als een zichtbare herinnering voor correct gebruik. Ze zijn geen lange lijst met instructies of waarschuwingen. Let op, wees voorzichtig en gebruik uw gezond verstand tijdens gebruik van de ladder om ongelukken en letsel te voorkomen.

Het niet opvolgen van de meegeleverde instructies wordt beschouwd als misbruik, waardoor de garantie komt te vervallen.

Uitleg van de symbolen



Lees de bedieningsinstructies goed voordat u deze ladder gebruikt. Maak uzelf vertrouwd met de functies en de standaard handelingen. Voer onderhoud uit zoals aangegeven in de handleiding, zodat de ladder altijd goed functioneert. De bedieningsinstructies en de bijbehorende documentatie moet in de buurt van de ladder worden opgeborgen.



Geeft risico op persoonlijk letsel, overlijden of beschadiging aan de ladder aan als de instructies in deze handleiding niet worden opgevolgd.



Minimum lengte 85 cm.



Maximum lengte 3.2 meter.



Maximum belasting 150kg/330lbs.



De hellingshoek van de ladder moet ongeveer 65-75° zijn (ratio 1: 4).



Houdt altijd overzicht voor- en nadat u de ladder gebruikt.



Controleer de kunststof voeten voor- en nadat u de ladder gebruikt.



Gebruik de ladder op een vlakke stevige ondergrond.



Reik niet te ver; houd uw riem (navel) altijd binnen de stijlen en zet beide voeten op dezelfde sport tijdens uw werkzaamheden.



Let goed op dat er geen vuil op de grond of de ladder zit. Gebruik de ladder niet tijdens slechte weersomstandigheden.



Gebruik de ladder op een stevige en harde ondergrond.



Schuif de ladder 1m hoger uit dan het punt waar deze het oppervlak raakt.



Klim nooit op de laatste meter van de ladder. Klim nooit op de laatste vier sporten van de ladder.



Stap nooit zijdelings van de ladder.



Gebruik de ladder altijd met de bovenkant omhoog. Schuif de ladder nooit omgekeerd uit en gebruik hem nooit ondersteboven. De onderkant moet altijd stevig op de grond staan.



Er mag nooit meer dan één persoon tegelijk op de ladder staan.



Neem wanneer nodig extra veiligheidsmaatregelen door de onder- en bovenkant van de ladder vast te zetten.



Gebruik de ladder nooit als brug of onderdeel van een brug. Gebruik de ladder nooit horizontaal.



Let goed op elektrische gevaren tijdens het verplaatsen van de ladder. Deze ladder is niet geschikt voor werkzaamheden aan elektra onder spanning, omdat de ladder werkt als geleider en geen enkele bescherming biedt tegen elektrische gevaren.



Kijk naar de ladder en houdt deze stevig vast als u naar boven of beneden klimt.



Plaats de ladder tegen een vlak en stevig oppervlak.



Gebruik de ladder nooit zonder de stabiliteitsbalk.



Zorg ervoor dat de kunststof voeten correct en met de juiste hoek zijn geplaatst.



Plaats uw voet tijdens het uitschuiven op de onderste sport om de ladder te stabiliseren. Als u de ladder volledig uitschuift, moet u deze altijd van boven tot onderen uitschuiven.



Let goed op dat alle sporten volledig uitgeschoven en vergrendeld zijn.



Neem wanneer nodig extra veiligheidsmaatregelen door de onder- en bovenkant van de ladder vast te zetten.



De one-touch ontgrendelingsknop moet tijdens gebruik van de ladder vergrendeld zijn.



Begin altijd bij de tweede sport, vanaf onderen gezien, als u de ladder tot de middelste hoogte uitschuift.



Gebruik tijdens het inschuiven van de ladder beide handen om de handgrepen aan de zijkanten van de sport vast te pakken, ontgrendel daarna de vergrendeling met uw duimen.



Let goed op dat u uw handen correct plaatst tijdens het inschuiven van de ladder. Plaats uw handen niet op de bovenkant van de sporten.



Vergrendel de vergrendeling niet handmatig.



Plaats altijd de vooruitstekende vlakke zijde van wand-bumpers aan de bovenzijde van de ladder tegen een geschikt steunpunt (bijv. een wand). De wand-bumpers zorgen voor houvast en stabiliteit. Laat de ladder nooit met de treden of de stangen tegen een steunpunt leunen.

SPECIALE VEILIGHEIDINSTRUCTIES



Het niet navolgen van de waarschuwingen en instructies in deze handleiding en op het product kan leiden tot ernstig letsel of een dodelijk ongeluk.

VOOR GEBRUIK

ZORG ERVOOR DAT U FIT GENOEG BENT OM EEN LADDER TE GEBRUIKEN. SOMMIGE MEDISCHE OMSTANDIGHEDEN OF MEDICATIE, ALCOHOL OF DRUGS MISBRUIK KAN GEBUIK VAN EEN LADDER LEVENSGEVAARLIJK MAKEN.

- Controleer voor gebruik van de ladder dat alle vergrendelingen correct werken. Als de vergrendelingen niet allemaal correct werken, mag u de ladder niet gebruiken.
- Draag goed passende kleding, verwijder sieraden en bind lange haren vast als u de ladder gebruikt.

- Gebruik altijd geschikt schoeisel als u op een ladder klimt; platte, droge, schoenen met gegroefd profiel en veters die goed zijn gestrikt zijn geschikt schoeisel.
- Let goed op dat het oppervlak waar u tegen staat bestand is tegen het gecombineerde gewicht van de ladder, gebruiker en de te dragen voorwerpen.
- Deuren (maar niet branddeuren en dergelijke), ramen en gebieden waar mensen naar binnen/buiten lopen moeten tijdens gebruik van de ladder worden vergrendeld.
- Alle afleidingen moeten waar mogelijk worden voorkomen. Zet de telescoopladder altijd zo neer dat u er goed bij kunt.
- Als u de ladder op een dakdrager of in een auto vervoert, zorg er dan voor dat de ladder goed wordt geplaatst en vergrendeld om schade te voorkomen.
- De ladder moet na de levering en na ieder gebruik worden gecontroleerd op de juiste werking van alle onderdelen.
- Controleer de ladder voor het begin van elke werkdag waarop de ladder wordt gebruikt op schade, zodat de ladder veilig kan worden gebruikt.
- Verwijder al het vuil van de ladder, zoals verf, modder, olie of sneeuw.
- Personen die de ladder regelmatig gebruiken, moeten de ladder regelmatig inspecteren.
- Voor gebruik van de ladder moet de gebruiker een risicoanalyse uitvoeren overeenkomstig de regelgeving in het land van gebruik.
- Let goed op dat de ladder geschikt is voor de uit te voeren werkzaamheden. Als u het niet zeker weet, neem dan contact op met een gekwalificeerd persoon voor advies.
- Gebruik nooit een beschadigde of ongeschikte ladder.
- Gebruik altijd geschikt schoeisel als u op een ladder klimt; platte, droge, schoenen met gegroefd profiel en veters die goed zijn gestrikt zijn geschikt schoeisel.
- Let goed uit voor elektrische risico's in het werkgebied, zoals elektrische leidingen of elektrische gereedschappen. Deze ladder biedt geen isolatie of bescherming tegen elektrische gevaren.
- Wees extra voorzichtig tijdens gebruik van elektrische apparatuur, deze ladder is een elektrische geleider. Neem altijd veiligheidsmaatregelen zodat het netsnoer tijdens gebruik van de ladder niet vast kan komen te zitten. Controleer vóór gebruik dat het netsnoer van het apparaat niet is beschadigd.
- De ladder moet altijd recht op de rubberen voeten worden geplaatst, niet op de sporten. Plaats de ladder nooit op gladde oppervlakken (zoals ijs, glimmende oppervlakken of vervuilde oppervlakken), tenzij u extra veiligheidsmaatregelen hebt genomen zodat de ladder niet kan wegglijden, of reinig eerst de vuile oppervlakken.
- De ladder moet tot de correcte positie worden uitgeschoven, net als de correcte hellingshoek van een aanlegladder (hellingshoek ca. 1:4), met de sporten waterpas (bijv. 1m van de onderkant van een muur als u de ladder 4m uitschuift).
- Plaats de ladder altijd tegen een vlak en stevig oppervlak en vergrendel de ladder voordat u deze gebruikt, bijvoorbeeld door de ladder vast te binden of door gebruik van een geschikte stabiliteitsbalk.
- Alle vergrendelingen van de sporten moeten voor gebruik worden vergrendeld.
- Probeer nooit de ladder vanaf de bovenkant te verplaatsen.

DE LADDER GEBRUIKEN

PLAATSEN EN UITSCHUIVEN VAN DE LADDER

- Controleer of de ladder volledig is ingeschoven, dat alle vergrendelingen zijn vergrendeld en dat de ladder schoon is, voordat u naar het werkgebied gaat. Schuif de ladder alleen uit in een afgesloten en veilig werkgebied. Verplaats de ladder nooit als deze is uitgeschoven.
- Plaats en gebruik de ladder alleen op een vlakke, stevige en stationaire ondergrond.
- Houd tijdens het plaatsen van de ladder altijd rekening met botsingen tegen bijv. voetgan-
gers, voertuigen of deuren.
- Overschrijd nooit de maximum belasting van de ladder 150kg/330lbs.
- Er mag maar één persoon op de ladder staan.
- Ladders mogen alleen worden gebruikt voor licht werk van korte duur.
- Gebruik geïsoleerde ladders als u gebruik in de buurt van elektriciteit niet kunt voorkomen. Deze ladder is niet geschikt voor werkzaamheden aan elektra onder spanning, omdat de ladder werkt als geleider en geen enkele bescherming biedt tegen elektrische gevaren.
- U mag de ladder nooit ondersteboven gebruiken

of uitschuiven. De onderkant moet altijd stevig op de grond staan.

- Gebruik de ladder nooit buiten in slechte weersomstandigheden, zoals sterke wind of regen.
- Laat een uitgeschoven ladder nooit onbeheerd achter.
- Neem voorzorgsmaatregelen zodat kinderen niet op de ladder kunnen spelen.
- Plaats nooit gereedschap of andere voorwerpen op de sporten en hang ook nooit wat aan de ladder.
- Voorwerpen die op de ladder worden gedragen moeten licht en eenvoudig te manoeuvreren zijn.
- Kijk naar de ladder en houdt deze stevig vast als u naar boven of beneden klimt.
- Glijd nooit langs de stijlen van de ladder naar beneden. Klim voorzichtig naar boven of naar beneden.
- Raak de ladder altijd op 3 punten aan, bijvoorbeeld twee voeten op dezelfde sport en één hand op een stijl. Gebruik extra veiligheidsuitrusting als dit niet mogelijk is.
- Houdt de ladder altijd met één hand vast, of neem veiligheidsmaatregelen als dit niet kan.
- Reik niet te ver; houd uw riem (navel) altijd binnen de stijlen en zet beide voeten op dezelfde sport tijdens uw werkzaamheden.
- Vermijd werkzaamheden die een zijdelingse druk op de ladder uitoefenen, zoals boren naast de ladder door harde materialen (bijv. steen of beton).
- In de aanlegladder positie mag u nooit hoger klimmen dan de laatste meter van de ladder.
- De gebruiker moet tijdens het inschuiven altijd de handen op de stijlen zetten.
- Ga nooit op de laatste vier sporten van de ladder staan, dit kan stabiliteitsproblemen veroorzaken.
- Gebruik de ladder nooit als brug.
- Aanlegladders die worden gebruikt om naar een hogere verdieping te klimmen, moeten ten minste 1m boven de vloer uitsteken.
- Stap niet van een aanlegladder op een hogere verdieping zonder extra veiligheidsmaatregelen, zoals vastbinden of gebruik van een geschikte stabiliteitsbalk.
- Stap nooit zijdelings van de ladder.
- Werk nooit gedurende een lange tijd op de ladder zonder pauze (vermoeidheid is gevaarlijk).
- Pas goed op dat uw vingers, kleding of haren niet klem komen te zitten tijdens het inschuiven van de ladder. Sluit één sport tegelijkertijd.

2. PRODUCTINFORMATIE

Bedoeld gebruik

De telescoopladder is ontworpen en bedoeld voor huishoudelijk gebruik, als klimhulp binnenshuis of in de tuin en voor hobbydoeleinden. De ladder is geen speelgoed. Kinderen moeten altijd onder toezicht staan zodat ze niet met de ladder kunnen spelen. Deze ladder is niet ontworpen voor professioneel gebruik. De telescoopladder moet in navolging van deze handleiding worden gebruikt en onderhouden. Alle andere handelingen worden als onjuist gebruik beschouwd en kunnen leiden tot schade, persoonlijk letsel of zelfs een dodelijk ongeluk. De ladder voldoet aan de normen van EN131, 96-333 en Warenwet.

TECHNISCHE SPECIFICATIES

Modelnr.	TL504XX
Lengte, uitgeschoven	3,2 m
Lengte, ingeschoven	85 cm
Maximum toegestane belasting	150 kg
Aantal sporten	11 sporten
Hellingshoek	65°-75°
Maximum aantal gebruikers	1 gebruiker
Gewicht	11,3 kg

BESCHRIJVING

De nummers in de hierna volgende tekst verwijzen naar de afbeeldingen op pagina 2-4.

1. Bovenste balk
2. Telescopische buizen
3. Handgreep
4. Opslag riem
5. Onderste sport
6. Vergrendeling
7. Handgrepen
8. Inschuifhendels
9. Stabiliteitsbalk

3. MONTAGE



De stabiliteitsbalk moet voor gebruik worden gemonteerd. Gebruik de ladder NOOIT zonder de stabiliteitsbalk.



Let goed tijdens de montage zodat de ladder niet omvalt. Vraag wanneer nodig hulp van een tweede persoon.

De stabiliteitsbalk monteren (Afb. A, B)

- Draai de telescooppladder verticaal zodat u bij de voeten kunt. U kunt kunststof pinnen zien in de gleuven van elke voet. Om de stabiliteitsbalk (9) te monteren, moeten deze pinnen worden gebroken. Dit kunt u eenvoudig doen met een platte schroevendraaier.
- Zodra de pinnen zijn afgebroken en verwijderd, past de stabiliteitsbalk (9) in de gleuven. U moet de gaten in de stabiliteitsbalk op één lijn houden met de gaten in de poten van de telescooppladder.
NB: U kunt de stabiliteitsbalk ook voorzichtig met een rubberen hamer op zijn plaats tikken.
- Zodra de stabiliteitsbalk op de voet van de ladder is bevestigd, kunt u deze vastzetten met de 2 meegeleverde bouten en moeren, zoals afgebeeld in afbeelding B. Draai ze vast met een moersleutel.

4. GEBRUIK



Volg voor gebruik van de ladder altijd de veiligheidsinstructies op en houd u aan de plaatselijk geldende regelgeving.

De ladder gedeeltelijk uitschuiven (Afb. A, C, D)

De telescooppladder vergrendeld automatisch tijdens het openen. Elk deel heeft zijn eigen vergrendeling.

- Plaats de telescooppladder op een stevige en vlakke ondergrond. Zorg ervoor dat de ladder in de gesloten positie staat, zoals afgebeeld in afbeelding D1.
- Maak de opslag riem (4) los.
- Plaats één voet op de onderste sport (5) om de ladder te stabiliseren. Zorg ervoor dat de voorkant van de ladder naar u toe is gericht.
- Start bij de tweede sport vanaf de onderkant gezien (zoals afgebeeld in afbeelding D2), gebruik beide handen om de handgrepen (7) aan beide zijden van de sport vast te pakken en trek de ladder naar boven om de sport uit te schuiven.
- Nadat elke sport is uitgetrokken moet u een “klik” horen, dit geeft aan dat de vergrendeling (6) van de sport is vergrendeld.
- Controleer of alle geopende sporten zijn vergrendeld, de rode vergrendelingen (6) moeten

duidelijk zichtbaar zijn, zoals afgebeeld in afbeelding C2. Tegelijkertijd mogen de rode delen van de inschuifhendels (8) niet zichtbaar zijn. Let ook goed op dat alle afstanden tussen de sporten gelijk zijn.

- Als alle delen goed zijn vergrendeld, kunt u de ladder gebruiken. Plaats de ladder met een correcte hellingshoek voor een aanlegladder (hellingshoek ca.1:4), met de sporten waterpas (bijv. 1m van de onderkant van een muur als u de ladder 4m uitschuift).

De ladder openen tot de volledige hoogte

(Afb. A, C, D)



Als u de ladder volledig uitschuift, moet u deze altijd van boven tot onderen uitschuiven.

- Plaats de telescooppladder op een stevige en vlakke ondergrond. Zorg ervoor dat de ladder in de gesloten positie staat, zoals afgebeeld in afbeelding D1.
- Maak de opslag riem (4) los.
- Plaats één voet op de onderste sport (5) om de ladder te stabiliseren. Zorg ervoor dat de voorkant van de ladder naar u toe is gericht.
- Start bij de bovenste balk ((1) zoals afgebeeld in afbeelding D3), gebruik beide handen om de handgrepen (7) aan beide zijden van de sport vast te pakken en trek de ladder naar boven om de sport uit te schuiven.
- Nadat elke sport is uitgetrokken moet u een “klik” horen, dit geeft aan dat de vergrendeling (6) van de sport is vergrendeld.
- Controleer of alle vergrendeld, de rode vergrendelingen (6) moeten duidelijk zichtbaar zijn, zoals afgebeeld in afbeelding C2. Tegelijkertijd mogen de rode delen van de inschuifhendels (8) niet zichtbaar zijn. Let ook goed op dat alle afstanden tussen de sporten gelijk zijn.
- Als alle delen goed zijn vergrendeld, kunt u de ladder gebruiken. Plaats de ladder met een correcte hellingshoek voor een aanlegladder (hellingshoek ca.1:4), met de sporten waterpas (bijv. 1m van de onderkant van een muur als u de ladder 4m uitschuift).

De ladder inschuiven (Afb. A, E)



De volledige ladder kan worden ingeschoven met gebruik van de inschuifhendels (8). Wegens veiligheidsredenen mogen de sporten niet afzonderlijk worden ingeschoven.



Gebruik de vergrendeling (6) niet handmatig. Gebruik enkel de inschuifhendels (8) om de ladder in te schuiven.

- Zet de telescooppladder rechtop.
- Plaats één voet op de onderste sport (5) om de ladder te stabiliseren.
- Start bij de sport waar de inschuifhendels (8) staan, pak met beide handen de handgrepen (7) vast aan beide zijden van de sport. Let goed op dat u uw handen plaatst zoals afgebeeld in afbeelding E, zodat uw vingers niet klem kunnen komen te zitten tijdens het inschuiven van de ladder.
- Ontgrendel daarna de inschuifhendels (8) met uw duimen door deze naar het midden te drukken, zodat de rode delen zichtbaar worden.
- De ladder kan nu worden ingeschoven. Wegens veiligheidsredenen is de ladder voorzien van een soft-sluitsysteem, zodat de ladder niet snel kan worden ingeschoven.

De ladder verplaatsen (Afb. A)



Verplaats de ladder alleen wanneer de opslag riem is vergrendeld.

Als u de ladder draagt, schuif de ladder dan helemaal in. Zorg ervoor dat de opslag riem (4) is vergrendeld, zodat de ladder vast zit.

5. ONDERHOUD



De ladder is ontworpen om gedurende lange tijd foutloos te werken met minimaal onderhoud. U kunt de levensduur verlengen door de ladder regelmatig te reinigen en correct te gebruiken.



Schuif de ladder volledig in en vergrendel ze allemaal voordat u de ladder opbergt of verplaatst.

Schoonmaken

Maak de ladder regelmatig schoon, het liefst na elke gebruik. Maak de ladder schoon met een geschikt huishoudelijk schoonmaakmiddel en een zachte droge doek. Dompel uw ladder nooit onder in water of andere vloeistoffen. Gebruik geen oplosmiddelen (benzine, alcohol, ammoniak enz.) omdat deze substanties de kunststof onderdelen kunnen beschadigen.

Opslag

Berg uw ladder binnenshuis op, op een droge en schone plek. Plaats geen voorwerpen op de ladder. Berg de ladder alleen op als deze droog is. Stel uw ladder niet bloot aan vochtige omgevingen, deze omstandigheden kunnen de ladder beschadigen. Berg de ladder op met de juiste kant naar boven. De onderkant moet altijd op de grond staan. Buiten bereik van kinderen opbergen.

Onderhoud

Gebruik nooit een beschadigde of kapotte telescooppladder. Tijdelijk reparaties zijn niet toegestaan. Controleer de kunststof voeten voor- en nadat u de ladder gebruikt. Gebruik de ladder niet zonder de kunststof voeten of als de kunststof voeten zijn versleten. De ladder is aan de bovenkant voorzien van kunststof doppen, zodat stof en ander vuil niet in de ladder kan komen. Gebruik de ladder nooit zonder de kunststof doppen. Houdt altijd overzicht voor- en nadat u de ladder gebruikt.

Reparaties en onderhoud moeten door een vakkundig persoon worden uitgevoerd met passende, originele reserveonderdelen. Onderdelen geleverd aanbevolen, bij gebruik van deze onderdelen komt de garantie te vervallen.

GARANTIE

VONROC producten zijn ontworpen volgens de hoogste kwaliteitsstandaarden en gegarandeerd vrij van defecten, zowel materieel als fabrieksfouten, tijdens de wettelijk vastgestelde garantieperiode vanaf de eerste aankoopdatum. Mocht het product tijdens deze periode gebreken vertonen veroorzaakt door defecte materialen en/of fabrieksfouten, neem dan rechtstreeks contact op met VONROC.

De volgende situaties vallen niet onder de garantie:

- Er zijn reparaties of aanpassingen aan de machine uitgevoerd, of er is een poging daartoe ondernomen, door een nietgeautoriseerd servicecentrum.
- Normale slijtage.
- De machine is misbruikt, verkeerd gebruikt of slecht onderhouden.
- Er zijn niet-originele reserveonderdelen gebruikt.

Dit vormt de enige garantie opgesteld door het bedrijf zowel expliciet als impliciet. Er bestaan geen

andere garanties expliciet of impliciet welke verder gaan dan deze garantie, inclusief impliciete garanties van verkoopbaarheid en geschiktheid voor bepaalde doeleinden. In geen enkel geval kan VONROC aansprakelijk worden gesteld voor incidentele schade of gevolgschade. Reparaties van dealers zijn gelimiteerd tot de reparatie of vervanging van defecte producten of onderdelen.

Het product en de gebruikershandleiding zijn onderhevig aan wijzigingen. Specificaties kunnen zonder opgaaf van redenen worden gewijzigd.

1. CONSIGNES DE SÉCURITÉ

Les symboles suivants représentant un CARRÉ VERT indiquent une utilisation appropriée. Les symboles suivants représentant un CERCLE ROUGE indiquent une mauvaise utilisation et constituent un rappel visuel d'utilisation. Ils ne constituent pas une liste exhaustive du mode d'emploi ou des avertissements. L'utilisateur doit faire preuve de soin, de diligence et de bon sens lorsqu'il utilise l'échelle pour éviter les accidents ou les blessures.

Faute de respecter les consignes indiquées, ceci sera considéré comme une mauvaise utilisation et votre garantie sera annulée.

Explication des symboles



Lisez attentivement le mode d'emploi avant d'utiliser cette échelle. Familiarisez-vous avec ses fonctions et son utilisation de base. Entretenez l'échelle conformément aux consignes et vérifiez qu'elle fonctionne toujours correctement. Le mode d'emploi et la documentation jointe doivent être conservés à proximité de l'échelle.



Indique un risque de blessure, de décès ou de détérioration de l'échelle en cas de non-respect des consignes de ce manuel.



Longueur minimum de 85 cm



Longueur maximum de 3.2m



Charge maximum de 150 kg/330 lbs.



L'angle d'inclinaison de l'échelle doit totaliser approximativement 65 à 75° (rapport 1 : 4).



Conservez le contrôle visuel de l'échelle avant et après utilisation.



Vérifiez les pieds en plastique de l'échelle avant et après utilisation.



Utilisez l'échelle sur un sol plat et de niveau.



Ne montez pas trop loin; gardez toujours la boucle de votre ceinture (au nombril) à l'intérieur des écheliers et les deux pieds sur la même marche/le même échelon pendant toute la tâche.



Vérifiez que le sol et l'échelle sont exempts de contaminants. N'utilisez pas l'échelle dans des conditions météorologiques défavorables.



Utilisez l'échelle sur un sol ferme et solide.



Déployez l'échelle 1 m au-dessus du point d'atterrissage.



Ne montez pas le dernier mètre de l'échelle. Ne montez jamais sur les quatre échelons supérieurs de l'échelle.



Ne descendez pas de l'échelle sur le côté.



Utilisez l'échelle dans le bon sens de montée. N'érigez jamais l'échelle et ne l'utilisez pas devant derrière ou à l'envers. La base doit toujours reposer fermement au sol.



Une seule personne à la fois doit utiliser l'échelle.



Au besoin, prenez des précautions de sécurité supplémentaires en fixant le haut et le bas de l'échelle.



N'utilisez pas l'échelle comme une passerelle ou une section de passerelle. N'utilisez pas l'échelle horizontalement.



Méfiez-vous des risques électriques lorsque vous transportez l'échelle. L'échelle ne convient pas pour des travaux électriques sous tension car elle est conductrice et n'offre aucune protection contre les risques électriques.



Tenez-vous face à l'échelle et saisissez-la fermement pour monter et descendre.



Positionnez l'échelle sur une surface plane non fragile.



N'utilisez pas l'échelle sans la barre stabilisatrice.



Vérifiez que les pieds en plastique sont correctement placés, selon l'angle adapté.



Placez votre pied sur la plus basse marche pour stabiliser l'échelle lorsque vous la déployez. Si vous déployez l'échelle de toute sa longueur, faites-le toujours de haut en bas.



Vérifiez que toutes les marches sont entièrement déployées et verrouillées.



Les mécanismes de blocage de toutes les sections d'échelons déployées doivent être verrouillés lors de l'utilisation de l'échelle.



Les boutons de déblocage d'une touche doivent être verrouillés lors de l'utilisation de l'échelle.



Commencez toujours à la deuxième marche de l'échelle pour la déployer à la longueur intermédiaire.



Lorsque vous rétractez l'échelle, utilisez les deux mains pour saisir les poignées de part et d'autre de la marche, puis débloquez les mécanismes de verrouillage avec les pouces



Veillez à placer vos mains correctement lorsque vous rétractez l'échelle. Ne placez pas vos mains sur le dessus des échelons.



N'engagez pas les mécanismes de verrouillage manuellement.



Veillez à toujours positionner le côté plat saillant des amortisseurs en haut de l'échelle, contre un support adapté (un mur par exemple). Les amortisseurs permettent de garantir l'adhérence et la stabilité. Ne laissez jamais reposer l'échelle sur ses barreaux ou ses montants.

CONSIGNES DE SÉCURITÉ SPÉCIFIQUES



Faute de respecter les avertissements et consignes présentés dans ce manuel et sur le produit, vous risquez des blessures graves, voire mortelles.

AVANT UTILISATION

ASSUREZ-VOUS D'ÊTRE EN FORME PHYSIQUE SUFFISANTE POUR UTILISER UNE ÉCHELLE. CERTAINS PROBLÈMES DE SANTÉ OU PRISE DE MÉDICAMENTS, ALCOOL OU CONSOMMATION DE DROGUE PEUVENT RENDRE L'ÉCHELLE DANGEREUSE.

- Avant d'utiliser l'échelle, vous devez vérifier que tous les mécanismes de verrouillage fonction-

nent correctement. Si le mécanisme ne fonctionne pas correctement, n'utilisez pas l'échelle.

- Portez des vêtements près du corps, retirez les bijoux et attachez les cheveux longs pour utiliser l'échelle.
- Portez toujours des chaussures adaptées lorsque vous montez à une échelle ; des chaussures plates, sèches, à semelle de caoutchouc et lacets bien noués sont considérées comme appropriées.
- Vérifiez que la surface sur laquelle l'échelle doit reposer est capable de supporter le poids combiné de l'échelle, de l'opérateur et des objets qu'il porte.
- Les portes (à l'exception des portes d'incendie ou similaires), les fenêtres et les zones d'entrée/sortie doivent être fermées lorsque vous utilisez l'échelle.
- Toutes les distractions doivent être raisonnablement évitées. Placez toujours l'échelle télescopique de sorte qu'elle doit librement accessible.
- Lorsque vous transportez des échelles sur le toit ou à l'intérieur d'une voiture, vérifiez qu'elles sont correctement placées et fixées pour éviter les dommages.
- L'échelle doit être inspectée après livraison et avant chaque utilisation pour vérifier son état et le fonctionnement de toutes les pièces.
- Vérifiez visuellement que l'échelle n'est pas endommagée et que son utilisation est sûre au début de chaque journée de travail au cours de laquelle l'échelle doit être utilisée.
- Éliminez toute contamination de l'échelle, telle que peinture fraîche, boue, huile ou neige.
- Une inspection périodique régulière est nécessaire pour les utilisations fréquentes.
- Avant d'utiliser une échelle sur le lieu de travail, une évaluation du risque doit être effectuée en respectant la législation du pays d'utilisation.
- Vérifiez que l'échelle convient pour la tâche. En cas de doute, contactez une personne qualifiée pour lui demander conseil.
- N'utilisez pas une échelle endommagée ou autrement inadaptée.

POSITIONNEMENT ET ÉRECTION DE L'ÉCHELLE

- Vérifiez que l'échelle est complètement repliée, que tous les verrouillages sont sécurisés et que l'échelle est exempte de contaminants avant de l'apporter dans la zone de travail. Ne l'érigez et ne la repliez que dans une zone de travail sécurisée. Ne déplacez pas l'échelle une fois érigée.

- Ne positionnez et n'utilisez l'échelle que sur une base régulière, de niveau et inamovible.
- Lorsque vous positionnez l'échelle, tenez compte du risque de collision de l'échelle avec les piétons, les véhicules ou les portes.
- Sécurisez les portes (sauf sorties de secours) et les fenêtres lorsque cela est possible dans la zone.
- Identifiez les risques électriques dans la zone de travail, comme les lignes suspendues et autre équipement électrique exposé. Cette échelle n'offre aucune isolation ou protection contre les risques électriques.
- Faites preuve de grande prudence lorsque vous utilisez de l'équipement électrique, cette échelle étant conductrice de courant électrique. Prenez toujours des précautions pour qu'un câble d'alimentation ne soit pas bloqué ou coincé lorsque vous utilisez l'échelle. Vérifiez préalablement que le câble électrique de votre outil n'est pas endommagé.
- L'échelle doit être placée exclusivement à plat sur ses pieds plutôt que sur les échelons ou les marches. Ne positionnez jamais et n'utilisez pas l'échelle sur des surfaces glissantes (comme la glace, les surfaces brillantes ou des surfaces solides considérablement contaminées), sauf si des mesures supplémentaires efficaces sont prises pour empêcher l'échelle de glisser ou pour assurer le nettoyage suffisant des surfaces contaminées.
- L'échelle doit être érigée dans la position correcte, comme l'angle approprié pour une échelle inclinée (angle d'inclinaison d'environ 1:4) avec les échelons ou les marches de niveau (p. ex. 1 m à l'écart de la base d'un mur si elle est déployée pour monter à 4 m).
- Positionnez toujours l'échelle contre une surface plane, non fragile et sécurisez-la correctement avant utilisation, par exemple attachée ou dotée d'un dispositif de stabilisation approprié.
- Les mécanismes de blocage de toutes les sections d'échelons déployées doivent être verrouillés avant d'utiliser l'échelle.
- Ne tentez jamais de déplacer ou de repositionner l'échelle depuis le haut.
- à la fois.
- Les échelles doivent être utilisées uniquement pour des travaux légers de courte durée.
- Utilisez des échelles non-conductrices pour les travaux électriques sous tension inévitables. L'échelle ne convient pas pour des travaux électriques sous tension car elle est conductrice et n'offre aucune protection contre les risques électriques.
- N'érigez jamais l'échelle et ne l'utilisez pas à l'envers. La base doit toujours reposer fermement au sol.
- N'utilisez pas l'échelle à l'extérieur dans des conditions météorologiques défavorables, comme par temps de pluie ou vent fort.
- Ne laissez pas une échelle déployée sans surveillance.
- Prenez des précautions pour empêcher les enfants de jouer sur l'échelle.
- Ne placez jamais aucun outil ou autres objets sur les échelons et ne suspendez rien sur le système d'échelle.
- L'équipement porté lors de l'utilisation d'une échelle doit être léger et facile à manipuler.
- Tenez-vous face à l'échelle et saisissez-la fermement pour monter et descendre.
- Ne glissez pas sur les échaliers de l'échelle. Montez et descendez par des mouvements délibérés.
- Maintenez toujours 3 points de contact avec l'échelle à tout moment, c'est-à-dire les deux pieds sur le même échelon et une main sur les échaliers. En cas d'impossibilité, utilisez de l'équipement de sécurité supplémentaire.
- Tenez-vous d'une main lorsque vous travaillez sur une échelle ou prenez des précautions de sécurité supplémentaires si c'est impossible.
- Ne montez pas trop loin ; gardez toujours la boucle de votre ceinture (au nombril) à l'intérieur des échaliers et les deux pieds sur la même marche/le même échelon pendant toute la tâche.
- Évitez les travaux qui imposent une charge latérale sur les échelles, comme le perçage sur le côté dans un matériau solide (briques ou béton).
- Dans la position inclinée de l'échelle, il est interdit de monter plus haut que le dernier mètre de l'échelle.
- L'utilisateur doit placer ses mains autour de l'échalier pour ramener l'échelle de la position déployée à la position de stockage.

UTILISATION DE L'ÉCHELLE

- Ne dépassez pas la charge maximale de 150 kg/330 lbs pour cette échelle.
- Autorisez son utilisation par une seule personne

- Ne vous tenez pas sur les quatre échelons supérieurs de l'échelle, au risque de provoquer des problèmes de stabilité.
- N'utilisez pas l'échelle comme une passerelle.
- Les échelles inclinées utilisées pour accéder à un niveau plus haut doivent être déployées au moins 1 m au-dessus du point d'atterrissage.
- Ne descendez pas d'une échelle inclinée à un niveau plus haut dans sécurité supplémentaire, comme une attache ou l'utilisation d'un dispositif de stabilisation adapté.
- Ne descendez pas sur le côté de l'échelle.
- Ne restez pas pendant des périodes prolongées sur une échelle sans pauses régulières (la fatigue constitue un risque).
- Lorsque vous fermez l'échelle, prenez soin de ne pas coincer vos doigts, vos vêtements ou vos cheveux dans les mécanismes. Fermez un échelon à la fois.

2. INFORMATIONS SUR LE PRODUIT

Utilisation prévue

L'échelle télescopique est conçue et destinée à l'utilisation domestique, comme aide dans les environnements d'habitation et de jardin et à des fins de loisirs. Cette échelle n'est pas un jouet. Les enfants doivent être continuellement surveillés afin de garantir qu'ils ne jouent pas avec le système d'échelle. Cette échelle n'est pas destinée à l'usage professionnel. L'échelle télescopique doit être manipulée, préservée et entretenue conformément aux présentes consignes. Toute autre utilisation est considérée comme incorrecte et peut provoquer des dommages matériels et corporels, voire la mort. L'échelle est conforme aux normes EN131, 96-333 et Warenwet.

CARACTÉRISTIQUES TECHNIQUES

N° de modèle	TL504XX
Longueur, déployée	3,2 m
Longueur, rétractée	85 cm
Charge maximum admissible	150 kg
Nombre de marche	11 marches
Angles d'inclinaison	65°-75°
Nombre maximum d'utilisateurs	1 utilisateur
Poids	11,3 kg

DESRIPTIF

Les numéros dans le texte qui suit se rapportent aux illustrations de la page 2-4.

1. Barre supérieure
2. Tubes télescopiques
3. Poignée
4. Sangle de stockage
5. Échelon inférieur
6. Mécanismes de verrouillage
7. Poignées
8. Leviers de rétraction
9. Barre stabilisatrice

3. MONTAGE



La barre stabilisatrice doit être installée avant utilisation. N'utilisez JAMAIS l'échelle sans la barre stabilisatrice.



Prenez soin de ne pas faire tomber l'échelle pendant l'assemblage. Au besoin, faites-vous aider par une deuxième personne.

Montage de la barre stabilisatrice (Fig. A, B)

- Retournez l'échelle télescopique verticalement afin que les pieds soient accessibles. Vous noterez la présence de barrettes en plastique dans le logement de chaque pied. Pour installer la barre stabilisatrice (9), ces barrettes doivent être coupées. Cette opération est facilement réalisable avec un tournevis plat.
- Une fois les barrettes coupées et retirées, la barre stabilisatrice (9) s'installe dans les logements. Vous devez aligner les trous de la barre stabilisatrice avec ceux des montants sur l'échelle télescopique.
REMARQUE: Un maillet en caoutchouc peut être nécessaire pour insérer fermement la barre stabilisatrice.
- La barre stabilisatrice étant engagée sur les pieds de l'échelle, fixez-la en place avec les 2 boulons et écrous fournis, comme indiqué à la figure B. Serrez avec une clé pour fixer.

4. FONCTIONNEMENT



Avant d'utiliser l'échelle, observez les consignes de sécurité et respectez les réglementations concernées.

Ouverture de l'échelle à la longueur intermédiaire (Fig. A et B et C)

L'échelle télescopique engage automatiquement les mécanismes de verrouillage à l'ouverture. Chaque section possède ses propres mécanismes de verrouillage.

- Placez l'échelle télescopique sur une surface ferme et de niveau. Vérifiez que l'échelle est en position fermée comme indiqué à la figure D1.
- Débloquez la sangle de stockage (4).
- Placez un pied sur l'échelon inférieur (5) pour stabiliser l'échelle. Vérifiez que la face avant de l'échelle vous fait face.
- En partant du deuxième échelon depuis le bas (comme indiqué à la figure D2) saisissez les poignées (7) à deux mains de part et d'autre de l'échelon et tirez vers le haut pour déployer l'échelle.
- Une fois chaque marche entièrement déployée, vous devez entendre un clic confirmant que les mécanismes de verrouillage (6) sont engagés pour ce niveau.
- Vérifiez que toutes les sections d'échelons ouvertes sont verrouillées, les mécanismes de verrouillage rouges (6) doivent être clairement visibles, comme illustré à la figure C2. Parallèlement, les parties rouges des leviers de rétraction (8) ne doivent pas être visibles. Vérifiez également que toutes les distances entre les échelons déployés sont de hauteur égale.
- Vous pouvez utiliser l'échelle une fois toutes les sections verrouillées. Positionnez l'échelle selon un angle approprié pour une échelle inclinée (angle d'inclinaison d'environ 1:4) avec les échelons ou les marches de niveau (p. ex. 1 m à l'écart de la base d'un mur si elle est déployée pour monter à 4 m).

Ouverture de l'échelle à la longueur complète (Fig. A et B et C)



Si vous déployez l'échelle sur toute sa longueur, faites-le toujours de haut en bas.

- Placez l'échelle télescopique sur une surface ferme et de niveau. Vérifiez que l'échelle est en position fermée comme indiqué à la figure D1.
- Débloquez la sangle de stockage (4).
- Placez un pied sur l'échelon inférieur (5) pour stabiliser l'échelle. Vérifiez que la face avant de l'échelle vous fait face.
- En partant de la barre supérieure (1) (comme

indiqué à la figure D3) saisissez les poignées (7) à deux mains de part et d'autre de l'échelon et tirez vers le haut pour déployer l'échelle.

- Une fois chaque marche entièrement déployée, vous devez entendre un clic confirmant que les mécanismes de verrouillage (6) sont engagés pour ce niveau.
- Vérifiez que toutes les sections d'échelons ouvertes sont verrouillées, les mécanismes de verrouillage rouges (6) doivent être clairement visibles, comme illustré à la figure C2. Parallèlement, les parties rouges des leviers de rétraction (8) ne doivent pas être visibles. Vérifiez également que toutes les distances entre les échelons déployés sont de hauteur égale.
- Vous pouvez utiliser l'échelle une fois toutes les sections verrouillées. Positionnez l'échelle selon un angle approprié pour une échelle inclinée (angle d'inclinaison d'environ 1:4) avec les échelons ou les marches de niveau (p. ex. 1 m à l'écart de la base d'un mur si elle est déployée pour monter à 4 m).

Fermeture de l'échelle (Fig. A, E)



L'ensemble de l'échelle se ferme à l'aide des leviers de rétraction (8). Pour des raisons de sécurité, les marches ne peuvent pas être fermées séparément.



N'engagez pas les mécanismes de verrouillage (6) manuellement. Utilisez uniquement les leviers de rétraction (8) pour fermer l'échelle.

- Tenez l'échelle télescopique en position relevée.
- Placez un pied sur l'échelon inférieur (5) pour stabiliser l'échelle.
- En partant de l'échelon où les leviers de rétraction (8) sont placés, saisissez les poignées à deux mains (7) de part et d'autre de l'échelon. Veillez à ce que vos mains soient placées comme illustré à la figure E, vous assurant de ne pas coincer vos doigts en fermant l'échelle.
- Désengagez ensuite les leviers de rétraction (8) avec les pouces, en les poussant vers le centre afin que la partie rouge devienne visible.
- L'échelle commence alors à se fermer. Pour des raisons de sécurité, l'échelle est équipée d'un système de fermeture progressif qui l'empêche de se fermer rapidement.

Transport de l'échelle (Fig. A)

Ne transportez l'échelle qu'une fois la sangle de stockage verrouillée.

Lorsque vous portez l'échelle, fermez-la complètement dans sa forme la plus compacte. Veillez à ce que la sangle de stockage (4) soit verrouillée pour sécuriser l'échelle.

5. MAINTENANCE

L'échelle est conçue pour fonctionner impeccablement pendant une période prolongée et exiger un minimum d'entretien. Prolongez sa durée de service en la nettoyant régulièrement et en la traitant correctement.



Repliez complètement l'échelle, en fermant tous les échelons et fixez-la avant stockage ou manipulation.

Nettoyage

Nettoyer régulièrement l'appareil, de préférence après chaque utilisation. Nettoyez avec un produit d'entretien ménager adapté et un chiffon doux et sec. N'immergez pas l'échelle dans l'eau ou dans un liquide quelconque pour quelque raison que ce soit. N'utilisez pas de solvant (essence, alcool, ammoniac, etc.) car ces substances peuvent endommager les pièces en plastique.

Stockage

Stockez votre échelle à l'intérieur, dans un lieu sec et à l'écart des contaminants. Ne faites pas reposer d'autres objets sur l'échelle. Ne stockez l'échelle qu'une fois sèche. N'exposez pas votre système d'échelle à des environnements humides ou mouillés qui l'endommagent. Stockez-la dans le bon sens. La base doit toujours reposer au sol. Stockez-la hors de portée des enfants.

Entretien

N'utilisez jamais une échelle télescopique endommagée ou cassée. Les réparations temporaires sont interdites. Vérifiez les pieds en plastique de l'échelle avant et après utilisation. N'utilisez pas l'échelle sans les pieds en plastique ou lorsque ces derniers sont usés. L'échelle est équipée de couvercles en plastique en haut afin d'empêcher la poussière et les contaminants d'y pénétrer.

N'utilisez pas l'échelle sans les couvercles en plastique. Conservez toujours le contrôle visuel de l'échelle avant et après utilisation.

Les réparations et l'entretien doivent être effectués par une personne compétente avec les pièces de rechange adaptées. Les pièces tierces non approuvées sont déconseillées et annulent votre garantie.

GARANTIE

Les produits VONROC sont développés aux plus hauts standards de qualité et ils sont garantis contre les défauts de pièces et de main d'oeuvre pendant la durée légale stipulée à partir de la date d'achat d'origine du produit. En cas d'une quelconque panne du produit pendant cette durée qui serait due à un défaut matériel et/ou de main d'oeuvre, contactez directement VONROC.

Les circonstances suivantes ne sont pas prises en charge par la garantie:

- Des réparations ou altérations ont été effectuées ou tentées sur la machine par un centre de réparation non agréé.
- L'usure normale.
- L'outil a été maltraité, mal utilisé ou mal entretenu.
- Des pièces détachées non d'origine ont été utilisées.

Ceci constitue l'unique garantie accordée par la société explicitement ou implicitement. Il n'existe aucune autre garantie, explicite ou implicite, qui peut s'étendre au delà du contenu ici présent, y compris les garanties marchandes ou d'adaptation à des fins particulières. En aucun cas VONROC ne sera tenu responsable de dommages accidentels ou consécutifs. Les solutions proposées par les revendeurs devront se limiter à la réparation ou le remplacement des éléments ou pièces non conformes.

Le produit et le manuel d'utilisation sont sujets à modifications. Les spécifications peuvent changer sans préavis.

1. INSTRUCCIONES DE SEGURIDAD

Los siguientes símbolos en RECUADROS VERDES indican el uso correcto. Los siguientes símbolos en CÍRCULOS ROJOS indican el uso indebido y se proporcionan como un recordatorio visual del uso. No son una lista exhaustiva de instrucciones de uso o advertencias. Para evitar accidentes o lesiones, el usuario debe poner cuidado, diligencia y sentido común al usar la escalera.

Si no se siguen las instrucciones indicadas, se considerará que se ha hecho un uso indebido y la garantía quedará anulada.

Explicación de los símbolos



Lea atentamente las instrucciones de uso antes de utilizar la escalera. Familiarícese con sus funciones y su uso básico. Realice el mantenimiento de la escalera de acuerdo con las instrucciones para asegurarse de que siempre funcione correctamente. El manual de instrucciones y la documentación adjunta deben conservarse cerca de la escalera.



Indica riesgo de lesiones personales, muerte o daños a la escalera en caso de incumplimiento de las instrucciones de este manual.



Longitud mínima de 85 cm.



Longitud máxima de 3.2 metros.



Carga máxima de 150 kg/330 lb.



El ángulo de inclinación de la escalera debe ser de aproximadamente 65-75° (ratio 1: 4).



Mantenga siempre el control visual de la escalera antes y después de usarla.



Revise los pies de plástico de la escalera antes y después de usarla.



Use la escalera sobre una superficie plana y nivelada.



No se extienda demasiado; mantenga siempre la hebilla del cinturón (omblogo) dentro de los montantes, y ambos pies en la misma huella/peldaño durante toda la tarea.



Compruebe que el suelo y la escalera estén libres de contaminantes. No utilice la escalera en condiciones climáticas desfavorables.



Use la escalera sobre una superficie firme y sólida.



Extienda la escalera 1 m por encima del punto de apoyo.



No se suba al último metro de la escalera. Nunca se suba a los últimos cuatro peldaños de la escalera.



No se desplace lateralmente cuando esté subido a la escalera.



Use la escalera en el modo vertical correcto. Nunca monte ni use la escalera al revés o patas arriba. La base siempre debe estar apoyada firmemente en el suelo.



No debe usar la escalera más de una sola persona al mismo tiempo.



Si es necesario, adopte precauciones de seguridad adicionales asegurando las secciones superior e inferior de la escalera.



No use la escalera como puente o sección de un puente. No use la escalera horizontalmente.



Tenga cuidado con los riesgos eléctricos al transportar la escalera. Esta escalera no es apta para trabajos eléctricos bajo tensión porque es conductora y no ofrece protección contra riesgos eléctricos.



Para subir y bajar, póngase de cara a la escalera y agárrese bien.



Coloque la escalera sobre una superficie plana y resistente.



Nunca intente usar la escalera sin la barra estabilizadora.



Asegúrese de que los pies de plástico estén colocados correctamente y en el ángulo correcto.



Coloque el pie en el peldaño inferior para estabilizar la escalera cuando la vaya a extender. Cuando extienda la escalera en toda su longitud, siempre debe hacerlo de arriba abajo.



Compruebe que todos los peldaños estén completamente extendidos y bloqueados.



Los mecanismos de bloqueo de todas las secciones de peldaños extendidos deberán estar bloqueados durante el uso de la escalera.



Los botones de liberación con un solo toque se bloquean cuando la escalera está en uso.



Comience siempre por el segundo peldaño desde la parte inferior cuando extienda la escalera a una longitud intermedia.

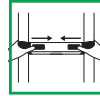

Cuando repliegue la escalera, utilice las dos manos para agarrar las asas de agarre a ambos lados del peldaño y desenganche los mecanismos de bloqueo con los pulgares.

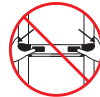

Asegúrese de colocar correctamente las manos cuando repliegue la escalera. No coloque las manos sobre los peldaños.



No acople los mecanismos de bloqueo manualmente.



Coloque siempre la parte plana sobresaliente de los protectores de pared que se encuentran en la parte superior de la escalera contra un apoyo adecuado (por ejemplo, una pared). Los protectores de pared proporcionan agarre y estabilidad. No permita nunca que la escalera se apoye sobre los escalones o peldaños.

INSTRUCCIONES DE SEGURIDAD ESPECÍFICAS



El incumplimiento de las advertencias e instrucciones contenidas en este manual y en el producto puede ocasionar lesiones graves o mortales.

ANTES DE USAR

ASEGÚRESE DE QUE ESTÁ EN CONDICIONES DE USAR UNA ESCALERA. CIERTAS CONDICIONES MÉDICAS O MEDICAMENTOS Y EL ABUSO DE ALCOHOL O DROGAS PUEDEN HACER QUE EL EMPLEO DE

ESCALERAS SEA INSEGURO.

- Antes de utilizar la escalera hay que comprobar que todos los mecanismos de bloqueo funcionen correctamente. Si el mecanismo no funciona correctamente, no use la escalera.
- Cuando use la escalera, use ropa ajustada, quítese las joyas y recójase el pelo, si lo tiene largo.
- Use siempre calzado adecuado cuando se suba a una escalera. Los zapatos planos, secos, con suela con resaltes y cordones bien atados se consideran un calzado apropiado.
- Compruebe que la superficie sobre la que vaya a apoyar la escalera sea capaz de resistir el peso combinado de la escalera, del operador y de cualquier objeto transportado.
- Las puertas (pero no las puertas cortafuegos o similares), las ventanas y las zonas de entrada/salida deben estar bloqueadas cuando se usa la escalera.
- Deben evitarse razonablemente todas las distracciones. Coloque siempre la escalera telescópica de modo que resulte siempre de libre acceso.
- Cuando transporte escaleras sobre las barras del techo de un coche o en un coche, compruebe que estén colocadas y trabadas en modo adecuado, para evitar daños.
- Debe inspeccionar la escalera cuando se la entregan y antes de cada uso para comprobar el estado y funcionamiento de todas sus partes.
- Compruebe visualmente que la escalera no esté dañada y que sea segura de usar antes de empezar cada jornada laboral en que vaya a usar la escalera.
- Retire cualquier contaminación que pudiera tener la escalera, como pintura húmeda, lodo, aceite o nieve.
- En caso de usuarios frecuentes, se requiere una inspección periódica.
- Antes de usar una escalera en un lugar de trabajo, se debe realizar una evaluación de riesgos respetando la legislación del país de uso.
- Asegúrese de que la escalera sea adecuada para la tarea que deba realizar. Si tiene alguna duda, contacte con una persona cualificada para solicitar información.
- Nunca use una escalera dañada o inapropiada por cualquier otro motivo.

POSICIONAMIENTO Y MONTAJE DE LA ESCALERA

- Asegúrese de que la escalera esté totalmente plegada, que tenga todos los cierres trabados y que esté libre de contaminantes antes de desplazarla hacia el área de trabajo. Ábrala y ciérrela solo en un área de trabajo segura. No desplace la escalera cuando esté erguida.
- Coloque y utilice la escalera solo sobre una superficie plana, nivelada e inmóvil.
- Al posicionar la escalera, tenga en cuenta el riesgo de choque contra la escalera por parte de peatones, vehículos o puertas.
- Trabe las puertas (no las salidas de emergencia) y ventanas donde sea posible dentro del área.
- Identifique los riesgos eléctricos del área de trabajo tales como líneas aéreas u otros equipos eléctricos expuestos. Esta escalera no ofrece aislamiento ni protección contra riesgos eléctricos.
- Tenga especial cuidado al usar equipos eléctricos pues estas escaleras son conductoras de corriente. Adopte siempre precauciones para que los cables de alimentación no queden atrapados ni se enganchen al utilizar la escalera. Compruebe de antemano que el cable eléctrico de su herramienta no esté dañado. Mantenga la escalera a por lo menos 2 m de distancia de los equipos eléctricos bajo tensión y no aislados.
- La escalera debe colocarse solo sobre una superficie plana en la que apoyen bien los pies de plástico, y no los peldaños o escalones. Nunca coloque ni utilice la escalera sobre superficies resbaladizas (como hielo, superficies brillantes o superficies sólidas muy contaminadas), salvo que tome medidas adicionales efectivas para evitar que la escalera resbale o que limpie bien las superficies contaminadas.
- La escalera debe estar erigida en la posición correcta, en el ángulo correcto para una escalera inclinada (ángulo de inclinación de aproximadamente 1:4) y con las huellas o peldaños nivelados (p. ej., a 1 m de distancia desde la base de una pared si se extiende para subir a 4 m de altura).
- Coloque siempre la escalera sobre una superficie plana y resistente y asegúrela correctamente antes de usarla, por ejemplo, atándola o usando un dispositivo estabilizante adecuado.
- Los mecanismos de bloqueo de todas las sec-

ciones de peldaños extendidos deberán estar bloqueados cuando se usa la escalera.

- Nunca intente mover o cambiar de posición la escalera desde arriba.

USO DE LA ESCALERA

- No exceda la carga máxima total de 150 kg/330 lb con esta escalera.
- Solo una persona por vez puede usar la escalera.
- Las escaleras deben utilizarse solo para trabajos ligeros y de corta duración.
- Para realizar trabajos eléctricos bajo tensión inevitables, use escaleras no conductoras. Esta escalera no es apta para trabajos eléctricos bajo tensión porque es conductora y no ofrece protección contra riesgos eléctricos.
- Nunca monte ni use la escalera patas arriba. La base siempre debe estar apoyada firmemente en el suelo.
- No use la escalera al aire libre en condiciones climáticas adversas, como viento fuerte o lluvia.
- No deje la escalera extendida sin vigilancia.
- Tome precauciones para evitar que los niños jueguen en la escalera.
- No coloque herramientas u otros objetos en los peldaños y no cuelgue nada en el sistema de escalera.
- El equipo que transporte cuando use la escalera debe ser ligero y fácil de manejar.
- Para subir y bajar, póngase de cara a la escalera y agárrese bien.
- No deslice hacia abajo los montantes de la escalera. Suba y baje con movimientos prudentes.
- Mantenga siempre 3 puntos de contacto con la escalera, por ejemplo, dos pies en el mismo peldaño y una mano en los montantes. En caso de que esto no sea posible, use equipo de seguridad adicional.
- Mantenga un asidero aunque trabaje desde una escalera o tome precauciones de seguridad adicionales si no puede hacerlo.
- No se extienda demasiado; mantenga siempre la hebilla del cinturón (ombligo) dentro de los montantes y ambos pies en el mismo escalón/peldaño durante toda la tarea.
- Evite trabajos que impongan una carga lateral en las escaleras, como la perforación lateral de materiales sólidos (por ejemplo, ladrillo u hormigón).
- Estando la escalera en posición inclinada no se permite subirse al último metro de la escalera.
- El usuario debe poner las manos alrededor del

larguero cuando cambie la escalera de la posición extendida a la posición de almacenamiento.

- No se suba a los cuatro peldaños superiores de la escalera pues pueden producirse problemas de estabilidad.
- No use la escalera como puente.
- Las escaleras inclinadas utilizadas para acceder a un nivel superior deben extenderse al menos 1 m por encima del punto de apoyo.
- No se baje de una escalera inclinada a un nivel más elevado sin seguridad adicional, como, por ejemplo, amarrarse o usar un dispositivo de estabilidad adecuado.
- No se baje por la parte lateral de la escalera.
- No pase mucho tiempo sobre una escalera sin hacer descansos regulares (el cansancio es un riesgo).
- Cuando cierre la escalera tenga cuidado de que los dedos, la ropa o el pelo no queden atrapados en el mecanismo. Cierre un peldaño por vez.

2. INFORMACIÓN SOBRE EL PRODUCTO

Uso previsto

La escalera telescópica ha sido concebida y diseñada para uso doméstico, como ayuda para alcanzar lugares elevados en el hogar y en el jardín y para trabajos de aficionado. Esta escalera no es un juguete. Los niños siempre deben estar supervisados para asegurarse que no jueguen con el sistema de escalera. Esta escalera no ha sido diseñada para uso profesional. La escalera telescópica debe ser manipulada, cuidada y mantenida de acuerdo con estas instrucciones. Cualquier otro uso se considera impropio y puede causar daños materiales, lesiones personales o incluso la muerte. La escalera es conforme a las normas EN131, 96-333 y Warenwet.

ESPECIFICACIONES TÉCNICAS

Modelo n.º	TL504XX
Longitud, extendida	3,2 m
Longitud, replegada	85 cm
Carga máxima admisible	150 kg
Número de peldaños	11
Ángulos de inclinación	65°-75°
Número máximo de usuarios	1
Peso	11,3 kg

DESCRIPCIÓN

Los números del siguiente texto se refieren a las imágenes de las páginas 2-4.

1. Barra superior
2. Tubos telescópicos
3. Asa
4. Correa de almacenamiento
5. Peldaño inferior
6. Mecanismos de bloqueo
7. Asas de agarre
8. Palancas de retracción
9. Barra estabilizadora

3. MONTAJE



La barra estabilizadora debe montarse antes de usar la escalera. NUNCA use la escalera sin la barra estabilizadora.



Durante el montaje, tenga cuidado de que la escalera no se caiga. Si es necesario, hágase ayudar por otra persona.

Montaje de la barra estabilizadora (Figs. A y B)

- De vuelta la escalera telescópica verticalmente para que los pies queden hacia arriba. Notará que en la ranura de cada pie hay unos alfileres de plástico. Para colocar la barra estabilizadora (9), es necesario sacar estos pasadores. Esto se puede hacer fácilmente con un destornillador de cabeza plana.
- Después de romper y sacar los pasadores, la barra estabilizadora (9) encajará en las ranuras. Deberá alinear los orificios de la barra estabilizadora con los orificios de las patas de la escalera telescópica. NOTA: Es posible que necesite un martillo de goma para golpear suavemente la barra estabilizadora en las ranuras de forma segura.
- Una vez que la barra estabilizadora (9) esté puesta en las ranuras de las patas de la escalera, fíjela en su lugar utilizando los 2 tornillos y tuercas suministrados, como se muestra en la figura B. Apriete con una llave para inmovilizarla.

4. FUNCIONAMIENTO



Antes de usar la escalera, siempre tenga en cuenta las instrucciones de seguridad y respete las normas pertinentes.

Apertura de la escalera a longitud intermedia (Fig. A, C, D)

La escalera telescópica acoplará automáticamente los mecanismos de bloqueo al abrirse. Cada sección tiene sus propios mecanismos de bloqueo.

- Coloque la escalera telescópica sobre una superficie firme y nivelada. Asegúrese de que la escalera esté en posición cerrada como se muestra en la figura D1.
- Desbloquee la correa de almacenamiento (4).
- Coloque un pie en el peldaño inferior (5) para estabilizar la escalera. Compruebe que la parte delantera de la escalera esté orientada hacia usted.
- Comenzando con el segundo peldaño inferior (como se muestra en la figura D2), use ambas manos para aferrar las asas de agarre (7) a cada lado del peldaño y tire hacia arriba para extender el peldaño.
- Cuando cada peldaño esté completamente extendido, se oirá un "clic", que confirma que los mecanismos de bloqueo (6) están activados para ese nivel.
- Compruebe que todas las secciones de los peldaños abiertos estén bloqueadas, los mecanismos de bloqueo rojos (6) deben estar claramente visibles, como se muestra en la figura C2. Al contrario, las partes rojas de las palancas de retracción (8) no deben estar visibles. Compruebe también que todas las distancias entre los peldaños abiertos tengan la misma altura.
- Cuando todas las secciones estén bloqueadas, puede usar la escalera.
- Coloque la escalera en el ángulo correcto para una escalera inclinada (ángulo de inclinación de aproximadamente 1:4) y con las huellas o peldaños nivelados (p. ej., a 1 m de distancia desde la base de una pared si se extiende para subir a 4 m de altura).

Apertura de la escalera en toda su longitud (Fig. A, C, D)



Cuando abra la escalera en toda su longitud, siempre debe extenderla de arriba abajo.

- Coloque la escalera telescópica sobre una superficie firme y nivelada. Asegúrese de que la escalera esté en posición cerrada como se muestra en la figura D1.
- Desbloquee la correa de almacenamiento (4).
- Coloque un pie en el peldaño inferior (5) para

estabilizar la escalera. Compruebe que la parte delantera de la escalera esté orientada hacia usted.

- Comenzando con la barra superior ((1) como se muestra en la figura D3), use ambas manos para aferrar las asas de agarre (7) a cada lado del peldaño y tire hacia arriba para extender el peldaño.
- Cuando cada peldaño esté completamente extendido, se oirá un "clic", que confirma que los mecanismos de bloqueo (6) están activados para ese nivel.
- Compruebe que todas las secciones de los peldaños abiertos estén bloqueadas, los mecanismos de bloqueo rojos (6) deben estar claramente visibles, como se muestra en la figura C2. Al contrario, las partes rojas de las palancas de retracción (8) no deben estar visibles. Compruebe también que todas las distancias entre los peldaños abiertos tengan la misma altura.
- Cuando todas las secciones estén bloqueadas, puede usar la escalera.
- Coloque la escalera en el ángulo correcto para una escalera inclinada (ángulo de inclinación de aproximadamente 1:4) y con las huellas o peldaños nivelados (p. ej., a 1 m de distancia desde la base de una pared si se extiende para subir a 4 m de altura).

Cierre de la escalera (Fig. A, E)



La escalera se cierra completamente usando las palancas de retracción (8). Por razones de seguridad, los peldaños no pueden cerrarse por separado.



No acople los mecanismos de bloqueo (6) manualmente. Cierre la escalera solo con las palancas de retracción (8).

- Sostenga la escalera telescópica en posición vertical.
- Coloque un pie en el peldaño inferior (5) para estabilizar la escalera.
- Comenzando por el peldaño donde están colocadas las palancas de retracción (8), use ambas manos para agarrar las asas (7) a cada lado del peldaño. Asegúrese de colocar las manos como se muestra en la figura E y tenga cuidado que no le queden atrapados los dedos al cerrar la escalera.
- Después desenganche las palancas de retracción (8) con los pulgares empujándolas hacia el centro, de modo que queden visibles las partes rojas.

- La escalera comenzará a cerrarse. Por motivos de seguridad, la escalera está dotada de un sistema de cierre suave que impide que la escalera se cierre rápidamente.

Transporte de la escalera (Fig. A)



Transporte la escalera solo cuando tenga la correa de almacenamiento bloqueada.

Quando transporte la escalera, ciérrala completamente hasta su forma más compacta. Compruebe que la correa de almacenamiento (4) esté bloqueada asegurando la escalera.

5. MANTENIMIENTO



La escalera ha sido diseñada para funcionar sin fallos durante un largo período de tiempo, con un mantenimiento mínimo. Prolongue su vida útil limpiándola periódicamente y tratándola correctamente.



Pliegue totalmente la escalera, cierre todos los peldaños y bloquéela antes de guardarla o manipularla.

Limpieza

Limpie periódicamente la escalera, preferiblemente después de cada uso. Límpiela con un limpiador doméstico adecuado y un paño suave y seco. No sumerja la escalera en agua ni en ningún líquido por ningún motivo. No use disolventes (gasolina, alcohol, amoníaco, etc.), pues pueden dañar las piezas plásticas.

Almacenamiento

Guarde la escalera en un lugar cerrado y seco, y alejada de productos contaminantes. No apoye otros objetos sobre la escalera. Guarde la escalera solo cuando esté seca. No someta el sistema de escalera a ambientes húmedos o mojados, pues pueden dañar la escalera. Guárdela correctamente en posición vertical. La base siempre debe estar apoyada en el suelo. Manténgala alejada del alcance de los niños.

Mantenimiento

Nunca use la escalera telescópica si está dañada o rota. No se permiten reparaciones temporales. Revise los pies de plástico de la escalera antes y después de usarla. No use la escalera si no tiene los pies de plástico o si estos están desgastados.

La escalera está dotada de tapas de plástico en la parte superior, para impedir que penetre el polvo u otros contaminantes. Nunca intente usar la escalera si no tiene las tapas de plástico. Mantenga siempre el control visual de la escalera antes y después de usarla.

Las reparaciones y el mantenimiento deberán ser realizados por una persona competente, con piezas de repuesto adecuadas. Se recomienda no usar piezas de repuesto de terceros no aprobadas pues anularán la garantía.

CONDICIONES DE GARANTÍA

Los productos VONROC han sido desarrollados con los más altos estándares de calidad y VONROC garantiza que están exentos de defectos relacionados con los materiales y la fabricación durante el periodo legalmente estipulado, a contar desde la fecha de compra original. En caso de que el producto presente defectos relacionados con los materiales y/o la fabricación durante este periodo, póngase directamente en contacto VONROC.

La presente garantía se excluye en los siguientes casos:

- Si centros de servicios no autorizados han realizado o han intentado realizar reparaciones y/o alteraciones a la máquina.
- Si se ha producido un desgaste normal.
- Si la herramienta ha sido mal tratada o usada en modo impropio, o se ha realizado incorrectamente su mantenimiento.
- Si se han utilizado piezas de repuesto no originales.

La presente constituye la única garantía implícita y explícita que ofrece la compañía. No existen otras garantías explícitas o implícitas que excedan las citadas aquí, incluidas las garantías implícitas de comerciabilidad e idoneidad para una finalidad en especial. VONROC no será considerada responsable en ningún caso por daños incidentales o consecuentes. Los recursos a disposición de los distribuidores se limitan a la reparación o a la sustitución de las unidades o piezas no conformes.

El producto y el manual de usuario están sujetos a variaciones. Las especificaciones pueden variarse sin previo aviso.

1. ISTRUZIONI DI SICUREZZA

I seguenti simboli con QUADRATO VERDE indicano l'uso prescritto. I seguenti simboli con CERCHIO ROSSO indicano l'uso non appropriato e sono corredati da un avviso visivo per l'utilizzo. Essi non si riferiscono a un elenco esaustivo di istruzioni e avvisi per l'uso. L'utente deve assicurare la cura, la diligenza e il buon senso durante l'utilizzo della scala per evitare incidenti o lesioni.

Il mancato rispetto di una delle istruzioni fornite comporta l'annullamento della garanzia del cliente ed esso può essere considerato come uso inappropriato.

Spiegazione dei simboli



Leggere attentamente le istruzioni prima di utilizzare questa scala. Acquisire familiarità con le sue funzioni e il funzionamento di base. Sottoporre la scala a manutenzione secondo le istruzioni per assicurare che funzioni sempre correttamente. Le istruzioni per l'uso e la relativa documentazione devono essere conservati in prossimità della scala.



Denota il rischio di lesioni personali, morte o danni alla scala in caso di mancata osservanza delle istruzioni contenute nel presente manuale.



Lunghezza minima pari a 85 cm.



Lunghezza massima pari a 3,2 metri.



Carico massimo pari a 150kg/330lbs.



L'angolo di inclinazione della scala deve essere pari a circa 65-75° (rapporto 1 : 4).



Mantenere un controllo visivo della scala prima e dopo l'uso della scala stessa.



Controllare i piedini in plastica della scala prima e dopo l'uso della scala stessa.



Non più di una persona dovrebbe usare contemporaneamente la scala.



Usare la scala su una superficie piana e livellata.



Se necessario, adottare misure di sicurezza aggiuntive assicurando le sezioni superiori o inferiori della scala.



Non sporgersi; mantenere sempre la fibbia della propria cintura (ombelico) all'interno dei montanti ed entrambi i piedi sulla stessa pedata/sullo stesso piolo durante tutto lo svolgimento del lavoro.



Non usare la scala come ponte o sezione di ponte. Non usare orizzontalmente la scala.



Fare attenzione ai pericoli elettrici durante il trasporto della scala. Questa scala non è indicata per lavori elettrici in tensione dato che essa è conduttibile e non offre protezione dai pericoli elettrici.



Fare in modo che il terreno e la scala siano privi di sporco. Non usare la scala in presenza di condizioni meteo avverse.



Prendere la scala e mantenere una presa sicura durante la salita o la discesa.



Usare la scala su una superficie piana e livellata.



Posizionare la scala contro una superficie piana e non fragile.



Estendere la scala a 1 metro sopra il punto di atterraggio.



Non utilizzare la macchina senza la barra di protezione.



Non salire fino all'ultimo metro della scala. Non salire mai sulle quattro pedate superiori della scala.



Assicurarsi che i piedini in plastica sono posizionati correttamente e nell'angolo corretto.



Non fuoriuscire lateralmente dalla scala.



Posizionare il proprio piede sulla pedata più bassa per stabilizzare la scala durante l'estensione. Se la scala viene estesa completamente, essa deve essere estesa dall'alto verso il basso.



Usare la scala in modo corretto nel movimento verso l'alto. Non montare o usare mai la scala da dietro in avanti o dall'alto in basso. La base dovrebbe sempre poggiare in modo fermo sul terreno.

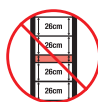
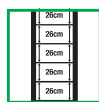

Assicurarsi che tutte le pedate siano completamente estese e bloccate.

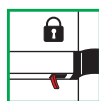

I meccanismi di bloccaggio per tutte le sezioni estese di pioli devono essere bloccati durante l'uso della scala.



I pulsanti di rilascio a tocco singolo devono essere bloccati durante l'uso della scala.



Iniziare sempre dalla seconda pedata dal fondo durante l'estensione della scala verso una lunghezza intermedia.

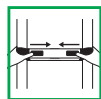

Durante il rientro della scala, usare entrambe le mani per afferrare le maniglie su ciascun lato della pedata, poi disinnestare i meccanismi di bloccaggio con i propri pollici.



Assicurarsi di posizionare le proprie mani in modo corretto durante il rientro della scala. Non posizionare le proprie mani sulla parte superiore dei pioli.



Non innestare manualmente i meccanismi di bloccaggio.



Posizionare sempre il lato piatto sporgente dei paraurti a parete nella parte superiore della scala contro un supporto adeguato (ad esempio una parete). I paraurti a parete offrono presa e stabilità. Non lasciare mai la scala appoggiata su pioli o gradini.

ISTRUZIONI DI SICUREZZA SPECIFICHE



Se non ci si attiene alle avvertenze e istruzioni riportate nel presente manuale e sul prodotto, si possono verificare lesioni gravi o fatali.

PRIMA DELL'USO

ASSICURARSI DI ESSERE IN GRADO DI USARE LA SCALA. IN PARTICOLARI CONDIZIONI MEDICHE O DI ASSUNZIONE DI MEDICINALI, ABUSO DI ALCOOL O STUPEFACENTI L'USO DELLA SCALA PUÒ ESSERE RISCHIOSO.

- Prima dell'uso della scala è necessario verificare che i meccanismi di bloccaggio funzionino regolarmente. Se il meccanismo non funziona regolarmente, non usare la scala.
- Indossare indumenti attillati, rimuovere gioielli e annodare i capelli lunghi durante l'uso della scala.
- Indossare sempre calzature adeguate salendo sulla scala: le scarpe basse, asciutte, con battistrada con lacci annodati in modo sicuro sono considerate calzature appropriate.
- Assicurarsi che la superficie su cui poggia la scala è in grado di sopportare il peso della scala, dell'operatore e di qualunque oggetto in mano dell'operatore.
- Le porte (ma non le porte antincendio o simili), le finestre e le aree di entrata/uscita devono essere messe in sicurezza durante l'uso della scala.
- È necessario evitare le distrazioni per quanto possibile. Impostare sempre la scala telescopica in modo che sia sempre liberamente accessibile.
- Durante il trasporto della scala su barre sul tetto o in automobile, assicurarsi di posizionarla in modo adeguato e di fissarla per evitare danneggiamenti.
- La scala deve essere ispezionata dopo la consegna e prima dell'uso per confermare lo stato e il funzionamento di tutte le sue parti.
- Eseguire una prova visiva che la scala non è danneggiata ed è sicura per l'uso all'inizio di ciascuna giornata di lavoro quando la scala non viene utilizzata.
- Rimuovere qualsiasi sporco dalla scala, come vernice fresca, fango, olio o neve.
- Gli utilizzatori frequenti della scala devono ispezionarla regolarmente.
- Prima di usare la scala sul lavoro, è necessario eseguire una valutazione dei rischi riguardo alla legislazione del Paese di utilizzo.
- Fare in modo che la scala sia adatta per il lavoro da svolgere. In caso di dubbio rivolgersi a una persona qualificata per delucidazioni.
- Non usare una scala danneggiata o inutilizzabile per un altro motivo.

POSIZIONAMENTO E MONTAGGIO DELLA SCALA

- Assicurarsi che la scala sia completamente rientrata, che tutti i lucchetti siano fissati e che la scala sia priva di sporco prima dello sposta-

mento nell'area di lavoro. Montare e richiudere la scala solamente in un'area di lavoro sicura. Non spostare la scala in posizione montata.

- Posizionare e usare la scala solamente su una base piana, livellata e ferma.
- Durante il posizionamento della scala, considerare il rischio di collisione con la scala, per esempio da parte di pedoni, veicoli o porte.
- Mettere per quanto possibile in sicurezza le porte (non le uscite antincendio) e le finestre nell'area.
- Identificare qualsiasi rischio elettrico nell'area di lavoro, come cavi sopraelevati o altre attrezzature elettriche esposte. Questa scala non offre isolamento o protezione dai rischi elettrici.
- Prestare particolare attenzione durante l'utilizzo di attrezzature elettriche, questa scala conduce energia elettrica. Adottare sempre le precauzioni in modo che il cavo di alimentazione non rimanga incastrato o impigliato durante l'uso della scala. Verificare in anticipo che il cavo di alimentazione del proprio utensile non sia danneggiato. Mantenere la scala ad almeno 2 metri di distanza dall'attrezzatura elettrica non isolata sotto tensione.
- La scala può essere posizionata solamente su base piana sotto i suoi piedini, non su pioli o gradini. Non posizionare o usare mai la scala su superfici scivolose (come ghiaccio, superfici sottili o solide molto sporche), a meno che non vengano adottate misure aggiuntive per evitare che la scala scivoli o che le superfici sporche vengano pulite in modo adeguato.
- La scala deve essere montata in posizione corretta, vale a dire con l'angolo corretto per appoggiare la scala (angolo di inclinazione circa 1:4) con i pioli o il livello delle pedate (per esempio a 1 metro di distanza dalla base di una parete per l'estensione per salire fino a 4 metri).
- Posizionare la scala contro una superficie piana e non fragile e fissarla in modo adeguato prima dell'uso, per esempio legandola o utilizzando un dispositivo di stabilizzazione adeguato.
- I meccanismi di bloccaggio per tutte le sezioni estese di pioli devono essere bloccati prima l'uso della scala.
- Non tentare mai di spostare o riposizionare la scala dall'alto.
- L'uso della scala è consentito solamente a una persona alla volta.
- Le scale possono essere usate solamente per lavori leggeri di breve durata.
- Utilizzare scale non conduttive per lavori elettrici sotto tensione che sono inevitabili. Questa scala non è indicata per lavori elettrici in tensione dato che essa è conduttibile e non offre protezione dai pericoli elettrici.
- Non montare o usare mai la scala dall'alto in basso. La base dovrebbe sempre poggiare in modo fermo sul terreno.
- Non usare la scala all'esterno in condizioni meteo avverso, come in presenza di forte vento o pioggia.
- Non lasciare una scala estesa incustodita. Adottare le precauzioni necessarie per evitare che i bambini giochino sulla scala.
- Non posizionare alcun utensile o altri oggetti sui pioli e non appendere alcunché al sistema della scala.
- L'attrezzatura portata durante l'utilizzo della scala dovrebbe essere leggera e di facile maneggevolezza.
- Prendere la scala e mantenere una presa sicura durante la salita o la discesa.
- Non scivolare verso il basso sui pali della scala. Salire e scendere con movimenti improntati alla cautela.
- Mantenere sempre 3 punti di contatto con la scala in qualsiasi momento, per esempio due piedi sullo stesso piolo e una mano sui pali. Usare attrezzature di sicurezza aggiuntive se ciò non è possibile.
- Mantenere una presa sicura durante il lavoro dalla scala oppure adottare precauzioni aggiuntive in caso contrario.
- Non sporgersi; mantenere sempre la fibbia della propria cintura (ombelico) all'interno dei montanti ed entrambi i piedi sullo stesso gradino/ sullo stesso piolo durante tutto lo svolgimento del lavoro.
- Evitare lavori che impongano un carico laterale sulle scale, come trapanature laterali attraverso materiali solidi (per esempio mattoni o cemento).
- Nella posizione della scala appoggiata non è consentito di salire oltre l'ultimo metro della scala.
- L'utente non può appoggiare le mani attorno al palo quando la scala viene portata dalla posizione estesa a quella di conservazione.
- Non sostare sui primi quattro pioli superiori del-

UTILIZZO DELLA SCALA

- Non eccedere il carico massimo totale pari a 150kg/330lbs per questa scala.

la scala, ciò può causare problemi di stabilità.

- Non usare la scala come ponte.
- Le scale appoggiate usate per l'accesso a un livello superiore dovrebbero essere estese almeno per 1 metro oltre il punto di atterraggio.
- Non scendere da una scala appoggiata su un livello superiore senza misure di sicurezza aggiuntive, come per esempio legarsi o utilizzare un dispositivo di stabilizzazione adeguato.
- Non scendere lateralmente dalla scala.
- Non sostare per lunghi periodi di tempo sulla scala senza pause regolari (la stanchezza è un fattore di rischio).
- Prestare attenzione nel richiudere la scala a non impigliare dita, indumenti o capelli nei meccanismi. Richiudere un piolo alla volta.

2. INFORMAZIONI RELATIVE AL PRODOTTO

Uso previsto

La scala telescopica è progettata e destinata all'uso domestico, come supporto di salita a casa e in giardino e per uso hobby. Questa scala non è un giocattolo. I bambini devono essere sorvegliati in qualsiasi momento per assicurarsi che non giochino con questo sistema di scala. Questa scala non è sviluppata per l'uso professionale. La scala telescopica deve essere maneggiata, curata e mantenuta in base a queste istruzioni. Qualsiasi altro utilizzo è considerato un uso improprio e potrebbe causare danni alle cose, lesioni alle persone e persino la morte. La scala è conforme alle norme EN131, 96-333 e Warenwet.

DATI TECNICI

N° modello	TL504XX
Lunghezza estesa	3,2 m
Lunghezza retratta	85 cm
Carico massimo consentito	150 kg
Numero di pioli	11
Angoli di inclinazione	65°-75°
Numero massimo di utilizzatori	1
Peso	11,3 kg

DESCRIZIONE

I numeri riportati nel testo seguente si riferiscono alle immagini a pagina 2-4.

1. Barra superiore
2. Tubi telescopici
3. Impugnatura
4. Cinghia di stoccaggio
5. Piolo di fondo
6. Meccanismi di bloccaggio
7. Maniglie
8. Leve di rientro
9. Barra di stabilizzazione

3. MONTAGGIO



La barra di stabilizzazione deve essere applicata prima dell'uso. Non utilizzare MAI la macchina senza la barra di protezione.



Assicurarsi durante il montaggio che la scala non si ribalti. In caso di necessità, chiedere aiuto da una seconda persona.

Installazione della barra di stabilizzazione (figg. A e B)

- Capovolgere la scala telescopica verticalmente in modo che i piedini siano accessibili. Si noteranno perni in plastica nello slot di ciascun piedino. Per applicare la barra di stabilizzazione (9), questi perni devono incastrarsi nel meccanismo. Ciò avviene facilmente mediante un cacciavite a testa piatta.
- Una volta che i perni sono stati incastrati e rimossi, la barra di stabilizzazione (9) si inserisce negli slot. È necessario allineare i fori sulla barra di stabilizzazione con i fori sulle gambe della scala telescopica. NOTA: Potrebbe essere necessario un martello in gomma per battere con cautela la barra di stabilizzazione negli slot in sicurezza.
- Con la barra di stabilizzazione (9) inserita nello slot sul piedino della scala, fissarla in posizione mediante 2 viti e dadi in dotazione come da immagine B. Serrare per il fissaggio mediante una chiave.

4. FUNZIONAMENTO



Prima utilizzare la scala, attenersi sempre alle istruzioni di sicurezza e rispettare le norme rilevanti.

Aprire la scala a una lunghezza intermedia

(Fig. A, C, D)

La scala telescopica innesta automaticamente i meccanismi di bloccaggio durante l'apertura.

Ciascuna sezione dispone dei propri meccanismi di bloccaggio.

- Posizionare la scala telescopica in posizione eretta su una superficie stabile e piana. Assicurarsi che la scala sia in posizione chiusa come da figura D1.
- Sbloccare la cinghia di stoccaggio (4).
- Posizionare un piede sul piolo di fondo (5) per stabilizzare la scala. Assicurarsi che il lato della scala sia rivolto verso l'utente.
- Partendo dal secondo piolo dal fondo (come da figura D2), usare entrambe le mani per afferrare le maniglie (7) su ciascun lato del piolo e tirare verso l'alto per estendere il gradino.
- Quando ciascun gradino è completamente esteso, dovrebbe essere udibile un "clic" che conferma l'innesto dei meccanismi di bloccaggio (6) per quel livello.
- Verificare che tutte le sezioni dei pioli aperte sono bloccate, i meccanismi di bloccaggio rossi (6) devono essere chiaramente visibili come da figura C2. In tale frangente le parti rosse delle leve di rientro (8) non dovrebbero essere visibili. Assicurarsi inoltre che tutte le distanze tra i pioli aperti siano della stessa altezza.
- Quando tutte le sezioni sono bloccate, è possibile usare la scala.
- La scala deve essere posizionata con l'angolo corretto per appoggiare la scala (angolo di inclinazione circa 1:4) con i pioli o il livello delle pedate (per esempio a 1 metro di distanza dalla base di una parete per l'estensione per salire fino a 4 metri).

Apertura della scala alla lunghezza massima

(fig. A, C, D)



Se la scala viene aperta completamente, essa deve essere estesa dall'alto verso il basso.

- Posizionare la scala telescopica in posizione eretta su una superficie stabile e piana. Assicurarsi che la scala sia in posizione chiusa come da figura D1.
- Sbloccare la cinghia di stoccaggio (4).
- Posizionare un piede sul piolo di fondo (5) per stabilizzare la scala. Assicurarsi che il lato della scala sia rivolto verso l'utente.
- Partendo dalla barra superiore (1) (come da figura D3), usare entrambe le mani per afferrare le maniglie (7) su ciascun lato del piolo e tirare verso l'alto per estendere il gradino.
- Quando ciascun gradino è completamente esteso, dovrebbe essere udibile un "clic" che conferma l'innesto dei meccanismi di bloccaggio (6) per quel livello.
- Verificare che tutte le sezioni dei pioli aperte sono bloccate, i meccanismi di bloccaggio rossi (6) devono essere chiaramente visibili come da figura C2. In tale frangente le parti rosse delle leve di rientro (8) non dovrebbero essere visibili. Assicurarsi inoltre che tutte le distanze tra i pioli aperti siano della stessa altezza.
- Quando tutte le sezioni sono bloccate, è possibile usare la scala.
- La scala deve essere posizionata con l'angolo corretto per appoggiare la scala (angolo di inclinazione circa 1:4) con i pioli o il livello delle pedate (per esempio a 1 metro di distanza dalla base di una parete per l'estensione per salire fino a 4 metri).

Chiusura della scala (fig. A, E)



L'intera scala è chiusa mediante le leve di rientro (8). Per ragioni di sicurezza, le pedate devono essere chiuse separatamente.



Non innestare manualmente i meccanismi di bloccaggio (6). Usare solamente le leve di rientro (8) per richiudere la scala.

- Mantenere la scala telescopica in una posizione eretta.
- Posizionare un piede sul piolo di fondo (5) per stabilizzare la scala.
- Partendo dal piolo dove le leve di rientro (8) sono posizionate, usare entrambe le mani per afferrare le maniglie (7) su ciascun lato del piolo. Assicurarsi che le proprie mani siano posizionate nel modo come da figura E, cosicché le proprie dita non rimangano incastrate durante la chiusura della scala.
- Disinnestare poi le leve di rientro (8) con i propri pollici spingendole verso il centro, in modo da rendere visibili le parti rosse.
- La scala viene ora richiusa. Per ragioni di sicurezza la scala è provvista di un sistema di chiusura ammortizzata per evitare che la chiusura rapida della scala.

Trasporto della scala (fig. A)

Trasportare la scala solamente quando la cinghia di stoccaggio è bloccata.

Durante il trasporto della scala richiuderla completamente nella sua forma più compatta. Assicurarsi che la cinghia di stoccaggio (4) sia bloccata fissando la scala.

5. MANUTENZIONE

La scala è progettata per funzionare in modo impeccabile per un periodo lungo e con necessità di un minimo di manutenzione. Estendere la longevità della scala pulendola regolarmente e maneggiandola in modo corretto.



Far rientrare completamente la scala, richiudendo tutti i pioli e fissandola prima della conservazione o della movimentazione.

Pulizia

Pulire regolarmente la scala con un panno morbido, preferibilmente dopo ogni uso. Pulirla con un detergente indicato ad uso domestico e con un panno morbido asciutto. Non immergere per nessun motivo la propria scala nell'acqua o in un qualunque liquido. Non utilizzare solventi (benzina, alcol, ammoniaca, ecc.), dato che le sostanze chimiche di questo tipo danneggiano i componenti in plastica.

Conservazione

Conservare la scala in un locale interno in un ambiente secco e pulito. Non appoggiare altri oggetti sulla scala. Conservare la scala solamente quando essa è asciutta. Non esporre la propria scala ad ambienti umidi, ciò può causare danni alla scala stessa. Conservarla correttamente in posizione eretta. La base dovrebbe sempre poggiare sul terreno. Tenere fuori dalla portata dei bambini.

Manutenzione

Non usare una scala telescopica danneggiata o inutilizzabile. Le riparazioni estemporanee non sono consentite. Controllare i piedini in plastica della scala prima e dopo l'uso della scala stessa. Non usare la scala senza i piedini in plastica o quando i piedini in plastica sono usurati. La scala dispone di coperture in plastica sulla parte superiore per evitare la penetrazione nella scala da parte di polvere o altri tipi

di sporco. Non utilizzare la scala senza le coperture in plastica. Mantenere sempre un controllo visivo della scala prima e dopo l'uso della scala stessa.

Le riparazioni e la manutenzione devono essere eseguite da una persona istruita mediante i ricambi indicati. L'utilizzo di ricambi di terze parti non consentiti è sconsigliato e comporta l'annullamento della garanzia.

DEFINIZIONI DELLA GARANZIA

I prodotti VONROC sono sviluppati secondo i più elevati standard di qualità e viene garantita l'assenza di difetti nei materiali e nella manodopera per il periodo contrattuale a partire dalla data di acquisto originale. Qualora il prodotto dovesse subire un guasto qualsiasi durante questo periodo a causa di difetti nei materiali e/o nella manodopera, si prega di contattare direttamente il VONROC.

Le seguenti circostanze sono escluse da questa garanzia:

- Riparazioni e/o modifiche alla macchina sono state eseguite o tentate da centri di assistenza non autorizzati.
- Normale usura.
- L'utensile è stato abusato, utilizzato o manuttenuto in modo improprio.
- Sono state utilizzate parti di ricambio non originali

Ciò costituisce l'unica garanzia espressa o implicita fornita dall'azienda. Non esistono altre garanzie espresse o implicite che si estendono oltre il presente documento, ivi comprese le garanzie implicite di commerciabilità e idoneità per uno scopo particolare. In nessun caso VONROC sarà responsabile di eventuali danni incidentali o consequenziali. I rimedi dei rivenditori saranno limitati alla riparazione o sostituzione di unità o parti non conformi.

Il prodotto e il manuale per l'utente sono soggetti a modifiche. I dati tecnici possono essere modificati senza ulteriore notifica.

1. SÄKERHETSANVISNINGAR

Följande symboler med GRÖN FYRKANT anger korrekt användning. Följande symboler med RÖD CIRKEL anger felaktig användning och finns där som en visuell påminnelse. Dessa utgör inte en uttömmande lista över bruksanvisningar eller varningar. Försiktighet, noggrannhet och sunt förnuft måste tillhandahållas av användaren när hen använder stegen för att undvika olyckor eller skador.

Underlåtenhet att följa instruktionerna kommer att upphäva garantin och kan betraktas som missbruk.

Förklaring av symbolerna



Läs bruksanvisningen noggrant innan du använder denna stega. Bekanta dig med dess funktioner och grundläggande funktion. Underhåll stegen enligt instruktionerna för att säkerställa att den alltid fungerar korrekt. Bruksanvisningen och den medföljande dokumentationen ska förvaras i närheten av stegen.



Anger risk för personskada, dödsfall eller skada på stegen om anvisningarna i denna handbok inte följs.



Minsta längd 85 cm.



Den maximala längden är 3,2 meter.



Maximal belastning på 150 kg.



Stegens lutningsvinkel måste uppgå till cirka 65-75° (förhållande 1: 4).



Utför alltid en visuell kontroll av stegen före och efter användning av den.



Kontrollera stegens plastfötter före och efter användning.



Använd stegen på ett plant och jämnt underlag.



Luta dig inte för långt, håll alltid ditt bältesspänne innanför benen och båda fötterna på samma stegpinne/steg under hela arbetet.



Kontrollera att marken och stegen är fria från föroreningar. Använd inte stegen under ogynnsamma väderförhållanden.



Använd stegen på ett stabilt och jämnt underlag.



Förläng stegen 1 m ovanför landningspunkt



Klättra inte den sista metern på stegen. Klättra aldrig på de fyra översta stegpinnarna på stegen.



Kliv inte i sidled från stegen.



Använd stegen med rätt håll upp. Sätt aldrig upp eller använd stegen bakvänt eller upp och ner. Basen ska alltid stå stadigt på marken.



Högst en person får använda stegen åt gången.



Vid behov, vidta ytterligare säkerhetsåtgärder genom att fästa de övre och nedre delarna av stegen.



Använd inte stegen som en bro.
Använd inte stegen horisontellt.



Se upp för elektriska faror vid transport av stegen. Denna steg är inte lämplig för spänningsförande arbete då den är ledande och inte ger något skydd mot elektriska faror.



Vänd dig mot stegen och håll ett säkert grepp när du går upp och ner.



Placera stegen mot en plan och stabil yta.



Använd inte stegen utan stabiliseringsstaget.



Se till att plastfötterna är rätt placerade och i rätt vinkel.



Placera din fot på den nedersta stegpinnen för att stabilisera stegen under förlängningen. Om du förlänger stegen till sin fulla längd bör du alltid förlänga uppifrån och ned.



Se till att alla stegpinnar är helt utdragna och låsta.



Låsmekanismerna för alla förlängda stegsektioner ska vara låsta under användning av stegen.



Entrycksfrigöringsknapparna ska vara låsta under användning av stegen.



Börja alltid vid den andra stegpinnen nerifrån när du förlänger stegen till mellanlängd.



När du drar in stegen, använd båda händerna för att ta tag i handtagen på vardera sidan av stegpinnen, koppla sedan ur låsmekanismerna med tummarna.



Se till att placera händerna korrekt när du drar in stegen. Placera inte andra föremål ovanpå stegen.



Aktivera inte låsmekanismerna manuellt.



Placera alltid den utskjutande plana sidan av väggstöt-dämparna högst upp på stegen mot ett lämpligt stöd (t.ex. en vägg). Väggstöt-dämparna ger grepp och stabilitet. Låt aldrig stegen vila på stegen eller benen.

SÄRSKILDA SÄKERHETSANVISNINGAR



Underlåtenhet att följa varningarna och instruktionerna i denna bruksanvisning och på produkten kan leda till allvarliga eller dödliga skador.

FÖRE ANVÄNDNING

SE TILL ATT DU ÄR I TILLRÄCKLIGT GOD FORM FÖR ATT ANVÄNDA EN STEGE. VISSA MEDICINSKA TILLSTÅND ELLER MEDICINERING, ALKOHOL- ELLER DROGMISBRUK KAN GÖRA ANVÄNDNINGEN AV STEGEN OSÄKER.

- Kontrollera att alla låsmekanismer fungerar korrekt innan stegen används. Om mekanismen inte fungerar korrekt, använd inte stegen.
- Bär åtsittande kläder, ta bort smycken och sätt upp långt hår när du använder stegen.
- Bär alltid lämpliga skor när du klättrar på en steg; platta, torra skor med säkert knutna skosnören anses vara lämpliga skor.
- Se till att ytan du vill vila stegen mot kan bära den kombinerade vikten av stegen, användaren och alla föremål som bärs.
- Dörrar (men ej branddörrar eller liknande), fönster och in-/utgångsområden bör säkras vid användning av stegen.

- Alla distractioner bör rimligen undvikas. Ställ alltid upp teleskopstegen så att den alltid är fritt åtkomlig.
- När du transporterar stegar på takräcke eller i en bil, se till att de är lämpligt placerade och säkrade för att förhindra skador.
- Stegen ska inspekteras efter leverans och före varje användning för att bekräfta skick och funktion hos alla delar.
- Kontrollera visuellt att stegen inte är skadad och säker att använda i början av varje arbetsdag då stegen ska användas.
- Ta bort all förorening från stegen, såsom våt färg, lera, olja eller snö.
- För frekvent användning krävs regelbunden periodisk inspektion.
- Innan du använder en stege på jobbet bör en riskbedömning göras i enlighet med lagstiftningen i användningslandet.
- Se till att stegen är lämplig för uppgiften. Om du är osäker, be en kvalificerad person om råd.
- Använd inte en skadad eller på annat sätt olämplig stege.

PLACERING OCH UPPSTÄLLNING AV STEGEN

- Se till att stegen är helt hopfärd, att alla lås är säkrade och att stegen är fri från föroreningar innan du flyttar till arbetsområdet. Ställ endast upp och stäng i ett säkert arbetsområde. Flytta inte stegen när den är upprätt.
- Placera och använd endast stegen på ett jämnt, plant och orörigt underlag.
- Vid placering av stegen, ta hänsyn till risken för kollision med stegen t.ex. från fotgängare, fordon eller dörrar.
- Säkra dörrar (ej brandutgångar) och fönster där det är möjligt i området.
- Identifiera eventuella elektriska risker i arbetsområdet, såsom luftledning eller annan utsatt elektrisk utrustning. Denna stege erbjuder inte isolering eller skydd mot elektriska faror.
- Var extra försiktig när du använder elektrisk utrustning, denna stege leder elektrisk ström. Vidta alltid försiktighetsåtgärder så att en strömkabel inte kan klämmas eller fastna när du använder stegen. Kontrollera i förväg att ditt verktygs elkabel är oskadad. Håll stegen minst 2 meter från oisolerad spänningsförande elektrisk utrustning.
- Stegen ska endast placeras plant på benen, inte stegpinnarna eller stegen. Placera eller använd aldrig stegen på hala ytor (såsom is, blanka ytor eller kraftigt förorenade fasta ytor) om inte ytterligare effektiva åtgärder vidtas för att förhindra att stegen glider eller se till att förorenade ytor är tillräckligt rena.
- Stegen ska sättas upp i rätt position, t.ex. rätt vinkel för en lutande stege (lutningsvinkel ungefär 1:4) med stegpinnarna eller stegen i nivå (t.ex. 1 m från basen av en vägg om man sträcker sig för att klättra 4 m uppåt).
- Placera alltid stegen mot en plan och stabil yta och säkra ordentligt före användning, t.ex. fastbunden eller med hjälp av en lämplig stabilitetsanordning.
- Låsmekanismerna för alla förlängda stegsektioner ska vara låsta under användning av stegen.
- Försök aldrig att flytta eller ompositionera stegen uppifrån.

ANVÄNDA STEGEN

- Överskrid inte den maximala totala belastningen på 150 kg för denna stege.
- Tillåt endast en person att använda stegen åt gången.
- Stegar bör endast användas för lätt arbete av kort varaktighet.
- Använd icke-ledande stegar för oundvikligt spänningsförande arbete. Denna stege är inte lämplig för spänningsförande arbete då den är ledande och inte ger något skydd mot elektriska faror.
- Ställ aldrig upp eller använd stegen upp och ner. Basen ska alltid stå stadigt på marken.
- Använd inte stegen utomhus i ogynnsamma väderförhållanden, som stark vind eller regn.
- Lämna inte en utfärd stege utan uppsikt.
- Vidta försiktighetsåtgärder mot att barn leker med stegen.
- Placera inga verktyg eller andra föremål på stegpinnarna och häng ingenting på stegsystemet.
- Utrustning som bärs när du använder en stege ska vara lätt och enkel att hantera.
- Vänd dig mot stegen och håll ett säkert grepp när du går upp och ner.
- Glid inte ner för stegens ben. Klättra och gå ner med avsiktliga rörelser.
- Håll alltid 3 kontaktpunkter med stegen hela tiden, t.ex. två fötter på samma stegpinne och en hand på benen. Använd extra säkerhetsutrustning om detta inte är möjligt.

- Håll kvar ett grepp när du arbetar från en steg eller vidta ytterligare säkerhetsåtgärder om du inte kan det.
- Luta dig inte för långt, håll alltid ditt bältesspänne innanför benen och båda fötterna på samma steg under hela arbetet.
- Undvik arbete som belastar stegar i sidled, såsom sidoborrning genom fasta material (t.ex. tegel eller betong).
- Med lutande steg är det inte tillåtet att klättra högre än sista metern på stegen.
- Användaren ska lägga händerna runt stängen när stegen förs från utfällt till förvaringsläge.
- Stå inte på de fyra översta stegpinnarna på stegen; detta kan orsaka stabilitetsproblem.
- Använd inte stegen som en bro.
- Lutande stegar som används för tillträde till en högre nivå bör förlängas minst 1 m över landningspunkten.
- Kliv inte av en lutande steg på en högre nivå utan extra säkerhet, såsom avbindning eller användning av en lämplig stabilitetsanordning.
- Gå inte av stegen längs med sidan.
- Tillbringa inte långa stunder på en steg utan regelbundna pauser (trötthet är en risk).
- Var försiktig när du stänger stegen så att inga fingrar, kläder eller hår fastnar i mekanismerna. Stäng ett steg i taget.

2. PRODUKTINFORMATION

Avsedd användning

Teleskopstegen är designad och avsedd för hushållsbruk, som ett klättringshjälpmedel i hem- och trädgårdsmiljöer och för hobbyändamål. Stegen är inte en leksak. Barn ska övervakas så att de inte leker med stegen. Stegen är inte utvecklad för professionellt bruk. Teleskopstegen måste hantieras, skötas och underhållas i enlighet med dessa instruktioner. All annan användning anses felaktig och kan leda till skada på egendom, personskada eller till och med dödsfall. Stegen uppfyller normerna EN131, 96- 333 och Warenwet.

TEKNISKA SPECIFIKATIONER

Modell-nr	TL504XX
Längd, utdragen	3,2 m
Längd, indragen	85 cm
Max tillåten belastning	150 kg

Modell-nr	TL504XX
Antal steg	11 steg
Lutningsvinklar	65°-75°
Maximalt antal användare	1 användare
Vikt	11,3 kg

BESKRIVNING

Siffrorna i texten hänvisar till diagrammen på sidorna 2-4.

1. Toppstång
2. Teleskoprör
3. Handtag
4. Förvaringsrem
5. Nedre steget
6. Låsmekanismer
7. Handtag
8. Indragningsspakar
9. Stabilisatorstag

3. MONTERING



Stabilisatorstaget måste monteras före användning. Använd ALDRIG stegen utan stabiliseringsstaget.



Se till så att stegen inte välter under monteringen. Om det behövs, få hjälp av en andra person.

Montering av stabilisatorstaget (fig. A, B)

- Vrid teleskopstegen vertikalt så att fötterna är åtkomliga. Du kommer att märka plaststift i skåran på varje fot. För att passa stabiliseringsstangen (9) måste dessa stift knäppas. Detta kan enkelt göras med en platt skruvmejsel.
- När stiften har knäppts och tagits bort kommer stabilisatorstaget (9) att passa in i skåror. Du måste ställa in hålen på stabilisatorstaget med hålen på benen på teleskopstegen. OBS: Du kan behöva en gummihammare för att försiktigt knacka in stabiliseringsstaget ordentligt.
- Med stabiliseringsstaget (9) fäst på stegens fötter, säkra på plats med de 2 medföljande bultarna och muttrarna som visas på figur B. Dra åt med en skiftnyckel för att säkra.

4. DRIFT



Innan du använder stegen, följ alltid säkerhetsinstruktionerna och följ gällande föreskrifter.

Öppning av stegen till mellanlängd (Fig. A, C, D)

Teleskopstegen kopplar automatiskt in låsmekanismerna när den öppnas. Varje sektion har sina egna låsmekanismer.

- Placera teleskopstegen på en stabil och plan yta. Se till att stegen är i stängt läge som visas på figur D1.
- Lås upp förvaringsremmen (4).
- Placera en fot på den nedre stegpinnen (5) för att stabilisera stegen. Se till att framsidan av stegen är vänd mot dig.
- Börja med den andra stegpinnen nerifrån (som visas i figur D2), använd båda händerna för att ta tag i handtagen (7) på vardera sidan av stegpinnen och dra uppåt för att förlänga steget.
- När varje steg är helt utsträckt bör du höra ett "klick", som bekräftar att låsmekanismerna (6) är inkopplade för den nivån.
- Kontrollera att alla öppna stegpinnsektioner är låsta, de röda låsmekanismerna (6) ska vara väl synliga, som visas på figur C2. Under tiden bör de röda delarna av indragsspakarna (8) inte vara synliga. Se också till att alla avstånd mellan öppna stegpinnar är lika höga.
- När alla sektioner är låsta kan du använda stegen. Placera stegen med rätt vinkel för en lutande stege (lutningsvinkel ungefär 1:4) med stegpinnarna eller stegen i nivå (t.ex. 1 m från basen av en vägg om man sträcker sig för att klättra 4 m uppåt).

Öppna stegen till full längd (fig. A, C, D)



Om du förlänger stegen till sin fulla längd bör du alltid förlänga uppifrån och ned.

- Placera teleskopstegen på en stabil och plan yta. Se till att stegen är i stängt läge som visas på figur D1.
- Lås upp förvaringsremmen (4).
- Placera en fot på den nedre stegpinnen (5) för att stabilisera stegen. Se till att framsidan av stegen är vänd mot dig.
- Börja med toppstången ((1) som visas i figur D3), använd båda händerna för att ta tag i hand-

tagen (7) på vardera sidan av stegpinnen och dra uppåt för att förlänga steget.

- När varje steg är helt utsträckt bör du höra ett "klick", som bekräftar att låsmekanismerna (6) är inkopplade för den nivån.
- Kontrollera att alla öppna stegpinnsektioner är låsta, de röda låsmekanismerna (6) ska vara väl synliga, som visas på figur C2. Under tiden bör de röda delarna av indragsspakarna (8) inte vara synliga. Se också till att alla avstånd mellan öppna stegpinnar är lika höga.
- När alla sektioner är låsta kan du använda stegen. Placera stegen med rätt vinkel för en lutande stege (lutningsvinkel ungefär 1:4) med stegpinnarna eller stegen i nivå (t.ex. 1 m från basen av en vägg om man sträcker sig för att klättra 4 m uppåt).

Stänga stegen (fig. A, E)



Hela stegen stängs med hjälp av indragningsspakarna (8). Av säkerhetsskäl får stegen inte stängas separat.



Aktivera inte låsmekanismerna (6) manuellt. Använd endast indragsspakarna (8) för att stänga stegen.

- Håll teleskopstegen i upprätt läge.
- Placera en fot på den nedre stegpinnen (5) för att stabilisera stegen.
- Börja vid stegpinnen där indragningsspakarna (8) är placerade, använd båda händerna för att ta tag i handtagen (7) på vardera sidan av stegpinnen. Se till att dina händer är placerade på det sätt som visas i figur E, så att du inte klämmer med fingrarna när du stänger stegen.
- Lossa sedan indragsspakarna (8) med tummarna genom att trycka dem mot mitten så att de röda delarna blir synliga.
- Stegen kommer nu att börja stängas. Av säkerhetsskäl har stegen försetts med ett mjukstängande system som förhindrar att den stängs snabbt.

Transport av stegen (fig. A)



Transportera endast stegen när förvaringsremmen är låst.

När du bär stegen, ställ stegen helt till dess mest kompakta form. Se till att förvaringsremmen (4) är låst och säkrar stegen.

5. UNDERHÅLL



Stegen är konstruerad för att fungera felfritt under en lång period och med ett minimum av underhåll. Förläng dess livslängd genom att regelbundet rengöra maskinen och behandla den korrekt.



Fäll ihop stegen helt, stäng alla stegpinnar och säkra före förvaring eller hantering.

Rengöring

Rengör produkten regelbundet, helst efter varje användning. Rengör med en lämplig hushållsrengöring och en mjuk, torr trasa. Sänk inte ner din stege i vatten eller någon vätska av någon anledning. Använd inte lösningsmedel (bensin, alkohol, ammoniak, etc.) eftersom de kommer att skada plastdelarna.

Förvaring

Förvara din stege inomhus i en torr miljö utan föroreningar. Placera inte andra föremål ovanpå stegen. Förvara stegen endast när den är torr. Utsätt inte din stege för fuktiga miljöer, dessa kan skada stegen. Förvara med rätt sida upp. Basen ska alltid vila på marken. Förvara utom räckhåll för barn.

Underhåll

Använd aldrig en skadad eller trasig teleskopstege. Tillfälliga reparationer är inte tillåtna. Kontrollera stegens plastfötter före och efter användning. Använd inte stegen utan plastfötterna eller när plastfötterna är slitna. Stegen är försedd med plastkåpor längst upp på stegen, vilket förhindrar att damm och andra föroreningar kommer in i stegen. Använd inte stegen utan plastskydden. Utför alltid en visuell kontroll av stegen före och efter användning av den.

Reparationer och underhåll ska utföras av en behörig person med lämpliga reservdelar. Ej godkända reservdelar från tredje part rekommenderas inte och upphäver din garanti.

GARANTI

VONROC-produkter är utvecklade enligt högsta kvalitetsstandard och garanteras fria från defekter i både material och utförande under den period som lagen föreskriver från och med inköpsdatumet. Om produkten skulle utveckla fel under denna period på grund av defekt material och/eller utförande, kontakta då VONROC direkt. Följande omständigheter är undantagna från denna garanti:

- Reparationer och/eller ändringar har gjorts eller försökts utföras på maskinen av obehöriga servicecenter;
- Normalt slitage;
- Verktyget har missbrukats, använts på fel sätt eller underhållits felaktigt;
- Reservdelar som inte är original har använts.

Detta utgör den enda garantin som företaget ger antingen uttryckt eller underförstått. Det finns inga andra garantier uttryckta eller underförstådda som sträcker sig bortom detta, inklusive de underförstådda garantierna för säljbarhet och lämplighet för ett visst syfte. Under inga omständigheter ska VONROC hållas ansvarigt för indirekta skador eller följdskador. Återförsäljarnas åtgärder ska begränsas till reparation eller byte av enheter eller delar som inte uppfyller kraven.

Produkten och användarhandboken kan ändras. Specifikationerna kan ändras utan förvarning.

1. SIKKERHEDSANVISNINGER

De følgende symboler i en GRØN FIRKANT angiver korrekt brug. De følgende symboler i en RØD CIRKEL angiver misbrug og vises som en visuel påmindelse til brug. De er ikke en udtømmende liste over brugsanvisninger eller advarsler. Brugeren skal udvise forsigtighed, omhu og sund fornuft, når han eller hun bruger stigen, for at undgå ulykker eller personskade.

Manglende overholdelse af de medfølgende anvisninger annullerer din garanti og kan betragtes som misbrug.

Forklaring af symbolerne



Læs brugsanvisningen nøje, inden du bruger denne stige. Vær opmærksom på dens funktioner og grundlæggende drift. Giv stigen et gennemtjek i henhold til instruktionerne for at sikre, at den altid fungerer korrekt. Brugsanvisningen og den tilhørende dokumentation skal opbevares i nærheden af stigen.



Angiver risiko for personskade, dødsfald eller beskadigelse af stigen i tilfælde af manglende overholdelse af anvisningerne i denne vejledning.



Minimum længde på 85 cm.



Maksimal længde på 3,2 meter.



Maksimal last på 150 kg/330 lbs.



Stigens hældningsvinkel skal være ca. 65-75° (forhold 1: 4).



Bevar en visuel kontrol over stigen før og efter brug af stigen.



Kontroller stigens plastfodder før og efter brug af stigen.



Brug stigen på et fladt og plant underlag.



Brug stigen på et fladt og plant underlag.



Stræk dig ikke for langt; hold altid dit bæltespænde (navlen) inde i stenterne og begge fødder på samme trin under hele opgaven.



Sørg for, at jorden og stigen er fri for kontaminanter. Brug ikke stigen under ugunstige vejrforhold.



Brug stigen på et fast og solidt underlag.



Forlæng stigen 1 m over landingspunktet.



Gå ikke op på den sidste meter af stigen. Gå aldrig op på stigens øverste fire trin.



Træd ikke sidelæns af stigen.



Brug stigen den rigtige vej opad. Du må aldrig rejse eller bruge stigen bagud eller på hovedet. Bunden skal altid hvile solidt på jorden.



Ikke mere end én person må bruge stigen på samme tid.



Træf om nødvendigt yderligere sikkerhedsforanstaltninger ved at fastgøre stigens øverste og nederste del.



Brug ikke stigen som en bro eller brodel. Brug ikke stigen vandret.



Pas på elektriske farer under transport af stigen. Denne stige er ikke egnet til strømførende elektrisk arbejde, da den er ledende og ikke giver nogen beskyttelse mod elektriske farer.



Vend dig mod stigen og hold godt fast, når du går op og ned.



Placer stigen mod en flad, ikke-skrøbelig overflade.



Brug ikke stigen uden stabiliseringsstangen.



Sørg for, at plastikfødderne er placeret korrekt og i den rigtige vinkel.



Placer din fod på det nederste trin for at stabilisere stigen under forlængelse. Hvis du forlænger stigen til dens fulde længde, bør du altid strække den ud fra top til bund.

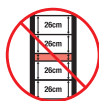
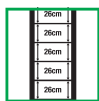

Sørg for, at alle trin er helt udstrakte og låste.



Låsemekanismerne for alle forlængede trindele skal være låst under brug af stigen.



Knapperne til one-touch-udløsning skal være låst under brug af stigen.



Start altid på det andet trin fra neden, når stigen forlænges til mellem længde.

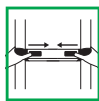

Når du forkorter stigen, skal du bruge begge hænder til at tage fat i håndtagene på hver side af trinnet, og derefter frakoble låsemekanismerne med dine tommelfingre.



Sørg for at placere dine hænder korrekt, når du forkorter stigen. Placer ikke dine hænder oven på trinene.



Aktiver ikke låsemekanismerne manuelt.

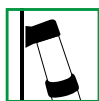

Placer altid den flade side, der stikker ud, af vægbufferne øverst på stigen mod en passende støtte (f.eks. en væg). Vægbufferne giver greb og stabilitet. Lad aldrig stigen hvile på trinene eller stenterne.

SPECIFIKKE SIKKERHEDSANVISNINGER



Manglende overholdelse af advarslerne og instruktionerne i denne vejledning og på produktet kan resultere i alvorlig eller dødelig personskaade.

FØR BRUG

SØRG FOR, AT DU ER I GOD NOK FORM TIL AT BRUGE EN STIGE. VISSE MEDICINSKE FORHOLD ELLER MEDICIN, ALKOHOL ELLER STOFMISBRUG KAN GØRE DET USIKKERT AT BRUGE STIGEN.

- Før stigen bruges, skal det kontrolleres, at alle låsemekanismer fungerer korrekt. Hvis mekanismen ikke fungerer korrekt, må du ikke bruge stigen.
- Bær tætsiddende tøj, fjern smykker, og bind langt hår tilbage, når du bruger stigen.
- Bær altid passende fodtøj, når du går op ad en stige. Flade, tørre, der er gået til, og med godt bundne snørebånd betragtes som passende fodtøj.
- Sørg for, at den overflade, du vil hvile stigen mod, kan bære den kombinerede vægt af stigen, operatøren og eventuelle genstande, der bæres på.

- Døre (dog ikke branddøre eller lignende), vinduer og ind-/udgangsområder bør sikres under brug af stigen.
- Alle distraktioner bør undgås med rimelighed. Opsæt altid teleskopstigen, så den altid er frit tilgængelig.
- Når du transporterer stiger på tagbøjler eller i en bil, skal du sørge for, at de er placeret og sikret på passende vis for at forhindre skader.
- Stigen skal inspiceres efter levering og før hver brug for at bekræfte alle deles tilstand og funktion.
- Efterse visuelt, at stigen ikke er beskadiget og er sikker at bruge i starten af hver arbejdsdag, når stigen skal bruges.
- Fjern enhver kontaminering fra stigen, såsom våd maling, mudder, olie eller sne.
- For hyppige brugere kræves der regelmæssig periodisk inspektion.
- Inden du bruger en stige på arbejdspladsen, bør der udføres en risikovurdering under overholdelse af lovgivningen i brugslandet.
- Sørg for, at stigen er egnet til opgaven. Hvis du er usikker, bør du kontakte en kvalificeret person for at få vejledning.
- Brug ikke en beskadiget eller på anden måde uegnet stige.

PLACERING OG REJSNING AF STIGEN

- Sørg for, at stigen er klappet helt sammen, at alle låse er sikret, og at stigen er fri for kontaminanter, før du tager den hen til arbejdsområdet. Du må kun rejse den og lukke den på et sikkert arbejdsområde. Flyt ikke stigen, når den er oprejst.
- Du må kun placere og bruge stigen på et jævnt, plant og ubevægeligt underlag.
- Ved placering af stigen skal der tages højde for risiko for kollision med stigen, f.eks. fra fodgængere, køretøjer eller døre.
- Du skal om muligt sikre døre (ikke brandudgange) og vinduer i området.
- Identificer eventuelle elektriske risici i arbejdsområdet, såsom luftledninger eller andet udsat elektrisk udstyr. Denne stige giver ikke isolering eller beskyttelse mod elektriske farer.
- Vær ekstra forsigtig, når du bruger elektrisk udstyr, da denne stige leder elektrisk strøm. Træf altid forholdsregler, så et strømkabel ikke kan komme i klemme eller blive fanget, når du bruger stigen. Kontroller på forhånd, at dit værktøjs elektriske kabel er ubeskadiget. Hold stigen

mindst 2 meter væk fra ikke-isoleret strømførende elektrisk udstyr.

- Stigen må kun placeres fladt på fødderne, og ikke på trinene. Du må aldrig placere eller bruge stigen på glatte overflader (såsom is, blanke overflader eller meget kontaminerede faste overflader), medmindre der træffes yderligere effektive foranstaltninger for at forhindre, at stigen glider, eller sikre, at kontaminerede overflader er tilstrækkeligt rene.
- Stigen skal rejses i den korrekte position, såsom den korrekte vinkel for en hældende stige (hældningsvinkel ca. 1:4) med trinene i niveau (f.eks. 1 meter væk fra bunden af en væg, hvis den forlænges, så den går 4 meter op).
- Placer altid stigen mod en flad, ikke-skrøbelig overflade, og sæt den godt fast inden brug, f.eks. fastspændt eller ved brug af en passende stabilitetsanordning.
- Låsemekanismerne for alle forlængede trindele skal være låst før brug af stigen.
- Du må aldrig forsøge at flytte eller omplacere stigen fra ovenstående.

BRUG AF STIGEN

- Du må ikke overskride den maksimale samlede belastning på 150 kg/330 lbs for denne stige.
- Lad altid kun én person bruge stigen.
- Stiger bør kun bruges til lettere arbejde af kort varighed.
- Brug ikke-ledende stiger til uundgåeligt strømførende elektrisk arbejde. Denne stige er ikke egnet til strømførende elektrisk arbejde, da den er ledende og ikke giver nogen beskyttelse mod elektriske farer.
- Du må aldrig rejse eller bruge stigen på hovedet. Bunden skal altid hvile solidt på jorden.
- Brug ikke stigen udendørs under ugunstige vejrforhold, såsom stærk vind eller regn.
- Efterlad ikke en forlænget stige uden opsyn.
- Tag forholdsregler mod børn, der leger på stigen.
- Placer ikke værktøj eller andre genstande på trinene, og hæng ikke noget på stigesystemet.
- Udstyr, der medbringes, mens du bruger en stige, skal være nemt og let at håndtere.
- Vend dig mod stigen og hold godt fast, når du går op og ned.
- Du må ikke glide ned ad stignens stenter. Gå op og ned med bevidste bevægelser.
- Hold altid 3 kontaktpunkter med stigen til

enhver tid, f.eks. to fødder på samme trin og en hånd på stenterne. Brug ekstra sikkerhedsudstyr, hvis dette ikke er muligt.

- Hold godt fast, mens du arbejder fra en stige, eller træf yderligere sikkerhedsforanstaltninger, hvis du ikke kan.
- Stræk dig ikke for langt; hold altid dit bælte-spænde (navlen) inde i stenterne og begge fødder på samme trin under hele opgaven.
- Undgå arbejde, der belaster stigen fra siden, såsom sideboring gennem faste materialer (f.eks. mursten eller beton).
- I den hældende stige-position er det ikke tilladt at gå højere op end sidste meter af stigen.
- Brugeren skal lægge hænderne rundt om stenten, når stigen bringes fra forlænget position til opbevaringsposition.
- Stå ikke på de øverste fire trin af stigen; dette kan forårsage stabilitetsproblemer.
- Brug ikke stigen som en bro.
- Hældende stiger, der bruges til at få adgang til et højere niveau, bør forlænges med mindst 1 meter over landingspunktet.
- Træd ikke ned fra en hældende stige på et højere niveau uden yderligere sikkerhed, såsom fastbinding eller brug af en passende stabilitetsanordning.
- Træd ikke ned fra stigens side.
- Brug ikke lange perioder på en stige uden regelmæssige pauser (træthed er en risiko).
- Vær forsigtig, når du lukker stigen, så du ikke får fingre, tøj eller hår i klemme i mekanismerne. Luk et trin ad gangen.

2. PRODUKTINFORMATION

Tilsigtet brug

Teleskopstigen er udformet og beregnet til husholdningsbrug, som et hjælpemiddel til at nå høje steder i hjemmet og haven og til hobbyformål. Denne stige er ikke et legetøj. Børn bør altid overvåges for at sikre, at de ikke leger med stigesystemet. Denne stige er ikke beregnet til professionel brug. Teleskopstigen skal håndteres, plejes og vedligeholdes i overensstemmelse med disse anvisninger. Enhver anden brug anses for upassende og kan resultere i materiel skade, personskade eller endda død. Stigen overholder bestemmelserne i EN131, 96-333 og Warenwet.

TEKNISKE SPECIFIKATIONER

Model nr.	TL504XX
Længde, forlænget	3,2 m
Længde, forkortet	85 cm
Maksimal tilladt belastning	150kg
Antal trin	11 trin
Hældningsvinkler	65°-75°
Maksimalt antal brugere	1 bruger
Vægt	11,3kg

BESKRIVELSE

Tallene i følgende tekst henviser til billederne på side 2-4.

1. Øverste stang
2. Teleskoprør
3. Håndtag
4. Opbevaringsstrop
5. Nederste trin
6. Låsemekanismer
7. Håndgreb
8. Tilbagetrækningsgreb
9. Stabiliseringsstang

3. MONTERING



Stabiliseringsstangen skal monteres før brug. Brug ALDRIG stigen uden stabiliseringsstangen.



Pas på under monteringen, at stigen ikke vælter. Få om nødvendigt hjælp fra en anden person.

Montering af stabiliseringsstangen (fig. A, B)

- Vend teleskopstigen lodret, så fødderne er tilgængelige. Du vil bemærke plastikstifter i åbningen på hver fod. For at montere stabiliseringsstangen (9) skal disse stifter klikkes. Dette kan nemt gøres ved hjælp af en flad skruetrækker.
- Når stifterne er blevet klikket og fjernet, passer stabiliseringsstangen (9) ind i åbningerne. Du skal rette hullerne på stabiliseringsstangen ind efter hullerne på teleskopstigens ben. BEMÆRK: Det kan være nødvendigt at bruge en gummihammer til forsigtigt at banke stabiliseringsstangen sikkert ind i hullerne.

- Med stabiliseringsstangen (9) indsat på stignens fødder skal den fastgøres ved hjælp af de 2 medfølgende bolte og møtrikker, som vist på figur B. Spænd med en skrueøgle for at sikre.

4. BETJENING



Før du bruger stigen, skal du altid følge sikkerhedsanvisningerne og overholde de relevante forskrifter.

Åbning af stigen til mellemlængde (Fig. A, C, D)

Teleskopstigen aktiverer automatisk låsemekanismerne, når den åbnes. Hver del har sine egne låsemekanismer.

- Stil teleskopstigen på en solid, flad overflade. Sørg for, at stigen er i lukket position som vist på figur D1.
- Løsn opbevaringsstroppen (4).
- Placer en fod på det nederste trin (5) for at stabilisere stigen. Sørg for, at stignens forside vender mod dig.
- Start med det andet trin nedefra (som vist i figur D2), og brug begge hænder til at tage fat i håndgrebene (7) på hver side af trinnet, og træk opad for at forlænge trinnet.
- Når hvert trin er helt udstrakt, burde du høre et "klik", der bekræfter, at låsemekanismerne (6) er aktiveret for det niveau.
- Kontroller, at alle åbne trindele er låst. De røde låsemekanismer (6) skal være tydeligt synlige, som vist på figur C2. De røde dele af tilbagetrækningsgrebene (8) bør dog ikke være synlige. Sørg også for, at alle afstande mellem åbne trin er lige store.
- Når alle dele er låst, kan du bruge stigen. Placer stigen med den korrekte vinkel for en hældende stige (hældningsvinkel ca. 1:4) med trinene i niveau (f.eks. 1 meter væk fra bunden af en væg, hvis den forlænges, så den går 4 meter op).

Åbning af stigen til fuld længde (fig. A, C, D)



Hvis du åbner stigen til dens fulde længde, bør du altid strække den ud fra top til bund.

- Stil teleskopstigen på en solid, flad overflade. Sørg for, at stigen er i lukket position som vist på figur D1.
- Løsn opbevaringsstroppen (4).
- Placer en fod på det nederste trin (5) for at

stabilisere stigen. Sørg for, at stignens forside vender mod dig.

- Start med den øverste stang ((1) som vist i figur D3), og brug begge hænder til at tage fat i håndgrebene (7) på hver side af trinnet, og træk opad for at forlænge trinnet.
- Når hvert trin er helt udstrakt, burde du høre et "klik", der bekræfter, at låsemekanismerne (6) er aktiveret for det niveau.
- Kontroller, at alle åbne trindele er låst. De røde låsemekanismer (6) skal være tydeligt synlige, som vist på figur C2. De røde dele af tilbagetrækningsgrebene (8) bør dog ikke være synlige. Sørg også for, at alle afstande mellem åbne trin er lige store.
- Når alle dele er låst, kan du bruge stigen. Placer stigen med den korrekte vinkel for en hældende stige (hældningsvinkel ca. 1:4) med trinene i niveau (f.eks. 1 meter væk fra bunden af en væg, hvis den forlænges, så den går 4 meter op).

Lukning af stigen (fig. A, E)



Hele stigen lukkes af tilbagetrækningsgrebene (8). Af sikkerhedsmæssige årsager må trinene ikke lukkes separat.



Aktiver ikke låsemekanismerne (6) manuelt. Brug kun tilbagetrækningsgrebene (8) til at lukke stigen.

- Hold teleskopstigen i opretstående stilling.
- Placer en fod på det nederste trin (5) for at stabilisere stigen.
- Start ved det trin, hvor tilbagetrækningsgrebene (8) er placeret, og brug begge hænder til at tage fat i håndgrebene (7) på hver side af trinnet. Sørg for, at dine hænder er placeret på en sådan måde som vist på figur E, så du ikke får fingrene i klemme, når du lukker stigen.
- Frigør derefter tilbagetrækningsgrebene (8) med dine tommelfingre ved at skubbe dem mod midten, så de røde dele bliver synlige.
- Stigen vil nu begynde at lukke sig. Af sikkerhedsmæssige årsager er stigen udstyret med et blødt lukkesystem, der forhindrer stigen i at lukke hurtigt.

Transport af stigen (fig. A)



Transporter kun stigen, når opbevaringsstroppen er lukket.

Når du bærer stigen, skal du lukke stigen helt til dens mest kompakte form. Sørg for, at opbevaringsstroppen (4) er låst, så stigen er sikret.

5. VEDLIGEHOLDELSE



Stigen er udformet til at fungere fejlfrit i en lang periode og med en minimal vedligeholdelse. Forlæng dens levetid ved regelmæssigt at rengøre maskinen og behandle den korrekt.



Fold stigen helt sammen, luk alle trin, og sørg for, at den er sikret, før opbevaring eller håndtering.

Rengøring

Rengør maskinen regelmæssigt, helst efter hver brug. Rengør den med et velegnet husholdnings-rengøringsmiddel og en blød, tør klud. Nedsænk ikke din stige i vand eller nogen form for væske af nogen grund. Brug ikke opløsningsmidler (benzin, alkohol, ammoniak osv.), da de vil beskadige plastikdelene.

Opbevaring

Opbevar din stige indendørs i et tørt miljø væk fra forurenende stoffer. Lad ikke andre genstande ligge på stigen. Opbevar kun stigen, når den er tør. Udsæt ikke din stige for fugtige omgivelser, disse kan beskadige stigen. Opbevar stigen den korrekte vej op. Bunden skal altid hvile på jorden. Opbevares utilgængeligt for børn.

Vedligeholdelse

Brug aldrig en beskadiget eller ødelagt teleskopstige. Midlertidige reparationer er ikke tilladt. Kontroller stigens plastikfodder før og efter brug af stigen. Brug ikke stigen uden plastikfodderne, eller når plastikfodderne er slidte. Stigen er forsynet med plastdæksler øverst på stigen, der forhindrer støv og andre kontaminanter i at trænge ind i stigen. Brug ikke stigen uden plastdækslerne. Bevar altid en visuel kontrol over stigen før og efter brug af stigen.

Reparationer og vedligeholdelse skal udføres af en kompetent person med passende reservedele. Ikke-godkendte reservedele fra tredjeparter anbefales ikke og ugyldiggør din garanti.

GARANTI

VONROC-produkter er udviklet til de højeste kvalitetsstandarder og er garanteret fri for defekter i både materialer og udførelse i den periode, der er retsligt angivet fra datoen for det originale køb. Hvis produktet skulle udvikle fejl i denne periode på grund af defekt materiale og/eller udførelse, bedes du kontakte VONROC direkte. Følgende omstændigheder er udelukket fra denne garanti:

- Uautoriserede servicecentre har foretaget eller gjort forsøg på at foretage reparationer og/eller ændringer på maskinen;
- Normal slitage;
- Værktøjet er blevet misbrugt, brugt forkert eller ikke passende vedligeholdt;
- Der er anvendt ikke-originale reservedele.

Dette udgør den eneste garanti, virksomheden har givet, enten udtrykt eller underforstået. Der er ingen andre garantier, udtrykt eller underforstået, som strækker sig ud over denne, herunder de underforståede garantier for salgbarhed og egnethed til et bestemt formål. Under ingen omstændigheder skal VONROC holdes ansvarlig for tilfældige skader eller følgeskader. Forhandlerens retsmidler skal være begrænset til reparation eller udskiftning af enheder eller dele, der ikke overholder kravene.

Produktet og brugervejledningen er genstand for ændringer. Specifikationer kan ændres uden yderligere varsel.

1. INSTRUKCJĘ DOTYCZĄCE BEZPIECZEŃSTWA OSTRZEŻENIE

Poniższe symbole ZIELONYCH KWADRATÓW oznaczają prawidłową obsługę. Poniższe symbole CZERWONYCH KÓŁ oznaczają błędne użytkowanie i ostrzegają wzrokowo przed błędną obsługą. Nie stanowią one wyczerpującej listy zaleceń ani ostrzeżeń. Podczas korzystania z drabiny użytkownik musi zachować ostrożność oraz postępować starannie i zgodnie ze zdrowym rozsądkiem, aby uniknąć wypadku lub obrażeń ciała.

Nieprzestrzeganie instrukcji powoduje unieważnienie gwarancji i może być uznane za użytkowanie produktu niezgodnie z przeznaczeniem.

Omówienie symboli



Uważnie przeczytać instrukcję obsługi przed rozpoczęciem korzystania z tej drabiny. Zapoznać się z funkcjami oraz podstawami dot. obsługi. Instrukcję obsługi i dołączoną dokumentację przechowywać w pobliżu drabiny.



Oznacza ryzyko obrażeń ciała, śmierci lub uszkodzenia narzędzia w razie nieprzestrzegania poleceń z instrukcji.



Minimalna długość 85 cm.



Maksymalna długość 3,2 m.



Maksymalne obciążenie 150 kg/330 funtów.



Kąt nachylenia drabiny musi wynosić około 65-75° (stosunek 1 : 4).



Wzrokowo sprawdzić drabinę przed i po jej użyciu.



Sprawdzić plastikowe nóżki drabiny przed i po jej użyciu.



Używać drabiny na płaskim i równym podłożu.



Nie wychylać się za daleko. Zawsze utrzymywać kłamrę paska (lub pępek) pomiędzy pionowymi belkami drabiny i obie stopy na tym samym szczeblu cały czas podczas wykonywania pracy.



Dopilnować, aby drabina i podłoże były wolne od zanieczyszczeń. Nie używać drabiny podczas trudnej pogody.



Używać drabiny na twardym i litym podłożu.



Wysuwać drabinę na 1 m nad punkt oparcia drabiny.



Nie wspinać się na ostatni metr drabiny. Nigdy nie stawać na czterech górnych szczeblach drabiny.



Nie schodzić z drabiny w bok.



Ustawiać drabinę poprawną stroną do góry. Nigdy nie stawiać i nie używać drabiny przodem do tyłu lub spodem do góry. Podstawa musi zawsze spoczywać mocno na podłożu.



Jednocześnie z drabiny może korzystać tylko jedna osoba.



W razie potrzeby podjąć dodatkowe środki ostrożności, zabezpieczając górną i dolną część drabiny.



Nie używać drabiny jako mostu lub jej części. Nie używać drabiny ułożonej poziomo.



Podczas transportu drabiny uważać na zagrożenia elektryczne. Ta drabina nie nadaje się do prac z elementami elektrycznymi pod napięciem, ponieważ przewodzi prąd i nie zapewnia żadnej ochrony przed porażeniem prądem.



Wchodzić na drabinę i schodzić z drabiny twarzą do drabiny i mocno trzymając drabinę.



Oprzeć drabinę o płaską i wytrzymałą powierzchnię.



Nie używać drabiny bez belki stabilizującej.



Dopilnować, aby nóżki plastikowe były umieszczone poprawnie i pod prawidłowym kątem.



Postawić stopę na najniższym szczeblu, aby ustabilizować drabinę podczas jej wysuwania. Jeśli wysuwa się drabinę na maksymalną długość, zawsze wysuwać ją od góry do dołu.

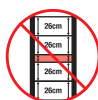
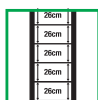

Dopilnować, aby wszystkie szczeble były całkowicie wysunięte i zablokowane.



Mechanizmy blokujące wysuniętych sekcji szczebli muszą być zablokowane podczas użytkowania drabiny.



Przyciski zwalniające muszą być zablokowane podczas użytkowania drabiny.



długość.

Zawsze zaczynać od drugiego szczebla od dołu w przypadku wysuwania drabiny na średnią

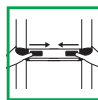

Podczas składania drabiny używać obu dłoni do trzymania uchwytów po obu stronach szczebla, a następnie odblokować mechanizmy blokady kciukami.

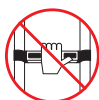

Konieczne ułożyć dłonie prawidłowo podczas składania drabiny. Nie kłaść dłoni na szczeblach.



Nie blokować mechanizmów blokujących ręcznie.

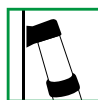

Zawsze opierać wystającą płaską stronę zderzaków ściennych na górze drabiny o odpowiednią podporę (np. ścianę). Zderzaki ścienne zapewniają stabilność i mocowanie. Nigdy nie opierać drabiny na szczeblach ani ramionach pionowych.

SZCZEGÓLNE INSTRUKCJE DOTYCZĄCE BEZPIECZEŃSTWA



Nieprzestrzeganie ostrzeżeń i zaleceń podanych w tej instrukcji oraz umieszczonych na produkcie może prowadzić do poważnych lub śmiertelnych obrażeń ciała.

Przed użyciem

DOKORZYSTANIA Z DRABINY KONIECZNY JEST ODPOWIEDNI POZIOM SPRAWNOŚCI FIZYCZNEJ. PEWNE SCHORZENIA LUB LEKI, SPOŻYWANIE ALKOHOLU LUB UŻYWANIE INNYCH ŚRODKÓW ODURZAJĄCYCH MOŻE SPOWODOWAĆ, ŻE KORZYSTANIE Z DRABINY BĘDZIE NIEBEZPIECZNE.

- Przed użyciem drabiny sprawdzić, czy wszystkie mechanizmy blokujące działają prawidłowo. Jeśli mechanizm nie działa prawidłowo, nie używać drabiny.
- Podczas korzystania z drabiny nosić ciasno dopasowane ubranie, zdjąć biżuterię i związać

- długie włosy z tyłu głowy.
- Zawsze nosić odpowiednie obuwie podczas wchodzenia po drabinie. Płaskie i suche buty z bieżnikowaną podeszwą z pewnie zawiązanymi sznurówkami są uznawane za prawidłowe obuwie.
- Dopilnować, aby powierzchnia, o którą oparta zostanie drabina, była odpowiednio wytrzymała, aby znieść połączony ciężar drabiny, użytkownika oraz wszelkich przenoszonych przedmiotów.
- Drzwi (ale nie przeciwpożarowe itp.), okna i wejścia/wyjścia należy zabezpieczyć na czas korzystania z drabiny.
- W rozsądnym zakresie należy unikać rozpraszania uwagi podczas pracy na drabinie. Zawsze ustawiać drabinę teleskopową tak, aby mieć do niej swobodny dostęp.
- Podczas przewożenia drabin na bagażniku dachowych lub w samochodzie dopilnować, aby były odpowiednio umieszczone i zabezpieczone, aby uniknąć uszkodzeń.
- Po dostawie i przed każdym użyciem sprawdzić drabinę, aby sprawdzić stan i działanie wszystkich części.
- Wzrokowo sprawdzić, czy drabina nie jest uszkodzona i jest w stanie pozwalającym na bezpieczne użytkowanie na początku każdego dnia roboczego, podczas którego planowane jest użycie drabiny.
- Usunąć z drabiny wszelkie zanieczyszczenia, jak mokrą farbę, błoto, olej lub śnieg.
- W przypadku częstego użytkowania konieczne jest regularne sprawdzanie drabiny.
- Przed użyciem drabiny do pracy konieczne jest przeprowadzenie oceny ryzyka zgodnie z przepisami w kraju użytkowania.
- Sprawdzić, czy drabina nadaje się do zadania. W razie wątpliwości skontaktować się z wykwalifikowaną osobą w celu uzyskania pomocy.
- Nie używać uszkodzonej lub w inny sposób nieodpowiedniej drabiny.
- Podczas ustawiania drabiny uwzględnić ryzyko uderzenia w drabinę np. przez pieszych, pojazdy lub drzwi.
- Zabezpieczyć drzwi (ale nie przeciwpożarowe) i okna na ile to możliwe w miejscu pracy.
- Zidentyfikować zagrożenia elektryczne w miejscu pracy, np. napowietrzne linie elektroenergetyczne lub inne odsłonięte urządzenia elektryczne. Ta drabina nie zapewnia ochrony ani izolacji przed zagrożeniami elektrycznymi.
- Zachować szczególną ostrożność podczas korzystania z urządzeń elektrycznych, gdyż ta drabina przewodzi prąd. Zawsze uważać, aby kabel zasilający nie mógł zostać pochwycony lub ściśnięty podczas korzystania z drabiny. Przed użyciem sprawdzić, czy kabel zasilający elektronarzędzia nie jest uszkodzony. Trzymać drabinę co najmniej 2 m od niez izolowanego sprzętu elektrycznego pod napięciem.
- Drabinę można stawiać płasko wyłącznie na nóżkach, a nie na szczeblach ani stopniach. Nigdy nie stawiać ani nie używać drabiny na śliskich powierzchniach (takich jak lód, powierzchnie błyszczące lub znacznie zanieczyszczone twarde powierzchnie), chyba że podjęte zostały dodatkowe środki ostrożności zapobiegające ześlizgnięciu się drabiny lub skutecznie oczyszczono zanieczyszczone powierzchnie.
- Drabinę postawić w prawidłowej pozycji, tzn. nachyloną pod prawidłowym kątem (kąt nachylenia około 1:4) ze szczeblami lub stopniami ustawionymi poziomo (np. 1 m od podstawy ściany, jeśli drabina ma być rozłożona w celu wejścia na wysokość 4 m).
- Zawsze opierać drabinę o płaską i wytrzymałą powierzchnię i prawidłowo ją zabezpieczać przed użyciem, np. wiązać lub stabilizować odpowiednim stabilizatorem.
- Mechanizmy blokujące wysuniętych sekcji szczebli muszą być zablokowane przed użyciem drabiny.
- Nigdy nie próbować przestawiać lub przesuwać drabiny, stojąc na niej.

USTAWIANIE I WYSUWANIE DRABINY

- Dopilnować, aby drabina była całkowicie złożona, by wszystkie blokady były zablokowane oraz by drabina była wolna od zanieczyszczeń, przed przeniesieniem jej do miejsca pracy. Rozkładać i składać drabinę tylko w bezpiecznym miejscu pracy. Nie przemieszczać rozłożonej drabiny.
- Ustawiać drabinę i używać jej wyłącznie na równym, poziomym i nieruchomym podłożu.

KORZYSTANIE Z DRABINY

- Nie przekraczać maksymalnego sumarycznego obciążenia drabiny wynoszącego 150 kg/330 funtów.
- W danej chwili z drabiny może korzystać tylko jedna osoba.
- Drabiny używać tylko do lekkich i krótkotrwałych

prac.

- Jeśli konieczna jest praca z elementami elektrycznymi, używać drabin nieprzewodzących. Ta drabina nie nadaje się do prac z elementami elektrycznymi pod napięciem, ponieważ przewodzi prąd i nie zapewnia żadnej ochrony przed porażeniem prądem.
- Nigdy nie stawiać i nie używać drabiny spodem do góry. Podstawa musi zawsze spoczywać mocno na podłożu.
- Nie używać drabiny na zewnątrz w trudnych warunkach pogodowych, np. przy silnym wietrze lub w deszczu.
- Nie pozostawiać rozłożonej drabiny bez nadzoru.
- Podjąć środki ostrożności, aby dzieci nie mogły bawić się na drabinie.
- Nie stawiać żadnych narzędzi ani innych przedmiotów na szczeblach i nie zawieszать niczego na drabinie.
- Sprzęt przenoszony podczas korzystania z drabiny musi być lekki i łatwy w obsłudze.
- Wchodzić na drabinę i schodzić z drabiny twarzą do drabiny i mocno trzymając drabinę.
- Nie zsuwać się z pionowych belek drabiny. Wchodzić i schodzić z drabiny, uważając na każdy krok.
- Zawsze utrzymywać 3 punkty kontaktu z drabiną np. dwie stopy na jednym szczeblu i ręka na belce pionowej. Jeśli nie jest to możliwe, korzystać z dodatkowych zabezpieczeń.
- Trzymać drabinę ręką podczas pracy na drabinie lub podjąć dodatkowe środki ostrożności, jeśli to niemożliwe.
- Nie wychylać się za daleko. Zawsze utrzymywać klamrę paska (lub pępek) pomiędzy pionowymi belkami drabiny i obie stopy na tym samym szczeblu cały czas podczas wykonywania pracy.
- Unikać prac, które wywierają obciążenie boczne na drabinę, np. wiercenie w bok w litych materiałach (np. cegłach lub betonie).
- Jeśli drabina jest pochylona, nie wolno wchodzić na ostatni metr drabiny.
- Podczas składania drabiny w położenie do magazynowania umieścić dłonie wokół belki pionowej.
- Nie stawiać na ostatnich trzech górnych szczeblach drabiny, gdyż może to powodować ograniczenie stabilności.
- Nie używać drabiny jako mostu.
- Przechyłane i opierane drabiny używane w celu uzyskania dostępu do wysokich miejsc należy wysuwać na wysokość co najmniej 1 m powyżej

punktu oparcia.

- Nie schodzić z pochylonej drabiny na wyższy poziom bez dodatkowych zabezpieczeń, jak przywiązanie lub użycie odpowiedniego stabilizatora.
- Nie schodzić z drabiny w bok.
- Nie spędzać długiego czasu na drabinie bez regularnych przerw (zmęczenie oznacza ryzyko).
- Zachować ostrożność podczas składania drabiny, aby nie ścisnąć palców, odzieży ani włosów w mechanizmach. Składać drabinę po jednym szczeblu naraz.

2. INFORMACJE O PRODUKCIE

Przeznaczenie

Teleskopowa drabina jest przeznaczona do użytku domowego, jako urządzenie pomagające we wspianiu się w domu lub w ogrodzie oraz do celów amatorskich. Ta drabina nie jest zabawką. Dzieci muszą zawsze pozostawać pod opieką, aby nie mogły bawić się drabiną. Ta drabina nie jest przeznaczona do użytku profesjonalnego. Teleskopową drabinę należy obsługiwać i konserwować zgodnie z niniejszą instrukcją. Wszelkie inne użytkowanie jest uznawane za niewłaściwe i może prowadzić do uszkodzenia mienia, obrażeń ciała, a nawet śmierci. Drabina jest zgodna z normami EN131, 96-333 oraz Warenwet.

DANE TECHNICZNE

Nr modelu.	TL504XX
Długość, rozłożona	3.2 m
Długość, złożona	85 cm
Maksymalne dopuszczalne obciążenie	150 kg
Liczba szczebli	11 szczebli
Kąt nachylenia	65°-75°
Maksymalna liczba użytkowników	1 użytkownik
Ciezar	11.3 kg

OPIS

Liczby w tekście odnoszą się do rysunków na Stronach 2-4.

1. Górny szczebel
2. Rury teleskopowe
3. Uchwyt
4. Pasek do przechowywania
5. Dolny szczebel

6. Mechanizmy blokujące
7. Uchwyty
8. Dźwignie do składania
9. Belka stabilizująca

3. MONTAŻ



Przed użyciem konieczne jest zamontowanie belki stabilizującej. NIGDY nie używać drabiny bez belki stabilizującej.



Zachować ostrożność podczas montażu, aby drabina się nie przewróciła. W razie potrzeby skorzystać z pomocy drugiej osoby.

Montaż belki stabilizującej (Rys. A, B)

- Obrócić drabinę teleskopową spodem do góry, aby uzyskać dostęp do nóżek. W szczelinie w każdej z nóżek znajdują się plastikowe bolce. W celu zamontowania belki stabilizującej (9) konieczne jest usunięcie tych bolców. Można to łatwo zrobić płaskim wkrętakiem.
- Po usunięciu bolców, belkę stabilizującą (9) należy włożyć w szczeliny. Dopasować otwory w belce stabilizującej do otworów w nóżkach drabiny teleskopowej. UWAGA: Potrzebny może być gumowy młotek do ostrożnego wbicia belki stabilizującej do końca w szczeliny.
- Po umieszczeniu belki stabilizującej (9) w nóżkach drabiny, zabezpieczyć ją przy pomocy dołączonych do zestawu 2 śrub i nakrętek, zgodnie z rysunkiem B. Dokręcić kluczem w celu unieruchomienia.

4. OBSŁUGA



Przed użyciem drabiny zapoznać się z instrukcjami dotyczącymi bezpieczeństwa i przestrzegać właściwych przepisów podczas korzystania z drabiny.

Rozkładanie drabiny na średnią długość (Rys. A, C, D)

Podczas rozkładania mechanizmy blokujące drabiny teleskopowej załączają się automatycznie. Każda sekcja jest wyposażona w oddzielny zestaw mechanizmów blokujących.

- Postawić drabinę teleskopową na twardej i poziomej powierzchni. Dopilnować, aby drabina była w

położeniu złożonym zgodnie z rysunkiem D1.

- Odpiąć pasek do przechowywania (4).
- Postawić stopę na dolnym szczelbu (5), aby ustabilizować drabinę. Dopilnować, aby przednia strona drabiny była skierowana na użytkownika.
- Rozpoczynając od drugiego szczelbla od spodu (zgodnie z rysunkiem D2), dwiema rękami chwycić uchwyty (7) po obu bokach szczelbla i pociągnąć drabinę do góry, aby wysunąć ją o jeden poziom.
- Po całkowitym wysunięciu jednego poziomu słyszalny będzie odgłos zatrzaśnięcia, potwierdzający zablokowanie mechanizmów blokujących (6) dla tego poziomu.
- Sprawdzić, czy wszystkie wysunięte sekcje szczelbli (poziomy) są zablokowane. Czerwone mechanizmy blokujące (6) powinny być wyraźnie widoczne zgodnie z rysunkiem C2. Jednocześnie czerwone elementy dźwigni do składania (8) powinny być niewidoczne. Dopilnować również, aby odległości między rozłożonymi szczelblami były równe.
- Kiedy wszystkie sekcje są zablokowane, można użyć drabiny. Postawić drabinę nachyloną pod prawidłowym kątem (kąt nachylenia około 1:4) ze szczelblami lub stopniami ustawionymi poziomo (np. 1 m od podstawy ściany, jeśli drabina ma być rozłożona w celu wejścia na wysokość 4 m).

Rozkładanie drabiny na pełną długość (Rys. A, C, D)



Jeśli rozkłada się drabinę na maksymalną długość, zawsze wysunąć ją od góry do dołu.

- Postawić drabinę teleskopową na twardej i poziomej powierzchni. Dopilnować, aby drabina była w położeniu złożonym zgodnie z rysunkiem D1.
- Odpiąć pasek do przechowywania (4).
- Postawić stopę na dolnym szczelbu (5), aby ustabilizować drabinę. Dopilnować, aby przednia strona drabiny była skierowana na użytkownika.
- Rozpoczynając od górnego szczelbla ((1) zgodnie z rysunkiem D3), dwiema rękami chwycić uchwyty (7) po obu bokach szczelbla i pociągnąć drabinę do góry, aby wysunąć ją o jeden poziom.
- Po całkowitym wysunięciu jednego poziomu słyszalny będzie odgłos zatrzaśnięcia, potwierdzający zablokowanie mechanizmów blokujących (6) dla tego poziomu.
- Sprawdzić, czy wszystkie wysunięte sekcje szczelbli (poziomy) są zablokowane. Czerwo-

ne mechanizmy blokujące (6) powinny być wyraźnie widoczne zgodnie z rysunkiem C2. Jednocześnie czerwone elementy dźwigni do składania (8) powinny być niewidoczne. Dopilnować również, aby odległości między rozłożonymi szczeblami były równe.

- Kiedy wszystkie sekcje są zablokowane, można użyć drabiny. Postawić drabinę nachyloną pod prawidłowym kątem (kąt nachylenia około 1:4) ze szczeblami lub stopniami ustawionymi poziomo (np. 1 m od podstawy ściany, jeśli drabina ma być rozłożona w celu wejścia na wysokość 4 m).

Składanie drabiny (Rys. A, E)



Całą drabinę składa się za pomocą dźwigni do składania (8). Ze względów bezpieczeństwa szczebli nie można składać pojedynczo.



Nie blokować mechanizmów blokujących (6) ręcznie. Do składania drabiny używać wyłącznie dźwigni do składania (8).

- Trzymać drabinę teleskopową pionowo.
- Postawić stopę na dolnym szczeblu (5), aby ustabilizować drabinę.
- Rozpoczynając od szczebla, przy którym znajdują się dźwignie do składania (8), dwiema rękami chwycić uchwyty (7) po obu stronach szczebla. Koniecznie umieścić dłonie w sposób przedstawiony na rysunku E, co chroni przed ściśnięciem palców podczas składania drabiny.
- Następnie odblokować dźwignie do składania (8), wciskając je kciukami do środka, aby pojawiły się czerwone części.
- Drabina zacznie się składać. Ze względów bezpieczeństwa drabina została wyposażona w system łagodnego składania, który zapobiega nagłemu złożeniu się drabiny.

Transport drabiny (Rys. A)



Transportować drabinę wyłącznie z zapiętym paskiem do przechowywania.

Na czas transportu maszyny należy ją całkowicie złożyć do najkrótszej długości. Dopilnować, aby pasek do przechowywania (4) zabezpieczający drabinę był zapięty.

5. KONSERWACJA



Drabina jest przeznaczona do bezproblemowej pracy przez długi okres i wymaga jedynie niewielkiej konserwacji. Trwałość stołu można zwiększyć, regularnie go czyszcząc i obchodząc się z nim prawidłowo.



Całkowicie złożyć drabinę, pamiętając o złożeniu wszystkich szczebli, a następnie zabezpieczyć ją przed rozpoczęciem przechowywania lub przenoszenia.

Czyszczenie

Regularnie czyścić drabinę miękką ściereczką, najlepiej po każdym użyciu. Czyścić odpowiednim środkiem czyszczącym do gospodarstw domowych i miękką, suchą ściereczką. Nie zanurzać drabiny w wodzie ani innej cieczy pod żadnym pozorem. Nie używać rozpuszczalników (benzyny, alkoholu, amoniaku itp.), ponieważ spowoduje to uszkodzenie części z tworzyw sztucznych.

Przechowywanie

Przechowywać drabinę w pomieszczeniu w suchym miejscu z dala od zanieczyszczeń. Nie opierać żadnych przedmiotów o drabinę. Przechowywać drabinę tylko wtedy, gdy jest sucha. Chronić drabinę przed wilgocią, która może spowodować jej uszkodzenie. Przechowywać drabinę poprawną stroną do góry. Podstawa powinna zawsze spoczywać na podłożu. Przechowywać w miejscu niedostępnym dla dzieci.

Konserwacja

Nigdy nie używać uszkodzonej lub pękniętej drabiny. Nie wolno przeprowadzać prowizorycznych napraw. Sprawdzić plastikowe nóżki drabiny przed i po jej użyciu. Nie używać drabiny bez plastikowych nóżek lub ze zużytymi plastikowymi nóżkami. Na górze drabiny znajdują się plastikowe pokrywki, które chronią drabinę przed przedostawaniem się kurzu i innych zanieczyszczeń do jej wnętrza. Sprawdzić plastikowe nóżki drabiny przed i po jej użyciu.

Naprawy i konserwację może wykonywać jedynie odpowiednio wykwalifikowana osoba z użyciem odpowiednich części zamiennych. Nie zalecamy korzystania z niezatwierdzonych przez producenta części zamiennych innych firm, a użycie takich części spowoduje unieważnienie gwarancji.

GWARANCJA

Produkty VONROC są wytwarzane zgodnie z najwyższymi standardami jakości i producent udziela gwarancji na wady materiałowe i wady wykonania na okres wymagany prawem, licząc od dnia zakupu. Jeśli wystąpi usterka produktu w tym okresie spowodowana wadą materiałową i/lub wadą wykonania, proszę bezpośrednio skontaktować się ze sprzedawcą VONROC.

Następujące okoliczności powodują unieważnienie gwarancji:

- Przeprowadzono naprawy lub modyfikacje narzędzia w serwisie innym lub autoryzowany lub podjęto ich próbę;
- Normalne zużycie nie jest objęte gwarancją;
- Narzędzie było używane niezgodnie z przeznaczeniem, źle z nim się obchodzono lub było nieprawidłowo konserwowane;
- Użyto części zamiennych innych niż oryginalne.

Niniejsza gwarancja to wyłączna gwarancja producenta i nie obowiązują żadne inne wyrażone ani dorozumiane gwarancje. Nie obowiązują żadne inne wyrażone ani dorozumiane gwarancje o zakresie przekraczającym niniejszą gwarancję, co obejmuje dorozumiane gwarancje przydatności do sprzedaży i przydatności do określonego celu. W żadnym przypadku firma VONROC nie ponosi odpowiedzialności za straty przypadkowe lub wynikowe. Zadośćuczynienie sprzedawcy jest ograniczone do naprawy lub wymiany niezgodnych urządzeń lub części.

Produkt i instrukcja obsługi podlegają zmianom. Dane techniczne podlegają zmianom bez uprzedzenia.

1. INSTRUCȚIUNI DE SIGURANȚĂ

Următoarele simboluri PĂTRAT VERDE indică utilizarea corectă. Următoarele simboluri CERC ROȘU indică o utilizare incorectă și sunt furnizate ca un memento vizual pentru utilizare. Nu există o listă completă de instrucțiuni de utilizare sau avertismente. Utilizatorul trebuie să aibă grijă și simț comun atunci când folosește scara pentru a evita accidente sau răni.

Nerespectarea instrucțiunilor furnizate va anula garanția și ar putea fi considerată o utilizare abuzivă.

Explicația simbolurilor



Citiți cu atenție instrucțiunile de operare înainte de a utiliza această scară. Familiarizați-vă cu funcțiile și utilizarea de bază. Reparați scara conform instrucțiunilor pentru a vă asigura că funcționează mereu corect. Instrucțiunile de utilizare și documentația însoțitoare trebuie păstrate în apropierea scării.



Indică riscul de rănire personală, pierderea vieții sau deteriorarea scării în cazul în care nu se respectă instrucțiunile din acest manual.



Lungime minimă de 85 cm.



Lungime maximă de 3,2 metri.



Greutate maximă de 150 kg/330 lbs.



Unghiul de înclinare al scării trebuie să fie de aproximativ 65-75° (raport de 1 : 4).



Mențineți întotdeauna un control vizual al scării înainte și după utilizare.



Verificați picioarele din plastic ale scării înainte și după utilizarea acesteia.



Utilizați scara pe un loc plat și drept.



Nu vă întindeți; mențineți-vă întotdeauna catarama curelei (mijlocul) în interiorul lonjeroanelor și ambele picioare pe aceeași treaptă/bară.



Asigurați-vă că pe teren și scară nu există impurități. Nu utilizați scara în cazul în care condițiile meteorologice sunt nefavorabile.



Utilizați scara pe un teren ferm și solid.



Extindeți scara cu 1 metru deasupra punctului de aterizare.



Nu vă urcați pe ultimul metru al scării. Nu vă urcați niciodată pe ultimele patru trepte de sus ale scării.



Nu coborâți în lateralul scării.



Urcați-vă în mod corect pe scară. Nu utilizați scara în poziție verticală, din spate către față sau poziționată invers. Baza trebuie să fie așezată întotdeauna ferm pe teren.



Scara poate fi folosită de câte maximum o persoană.



Dacă este necesar, aplicați măsuri de siguranță suplimentare prin securizarea secțiunilor superioare și inferioare ale scării.



Nu utilizați scara pe post de pod sau secțiune de pod. Nu utilizați scara în poziție orizontală.



Țineți cont de pericolul de electrocutare la transportarea scării. Această scară nu este adecvată pentru lucrările asupra componentelor electrice aflate sub tensiune, întrucât este conductoare și nu oferă protecție împotriva electrocutării.



Poziționați-vă cu fața spre scară și țineți-vă bine la urcare și coborâre.



Poziționați scara pe o suprafață plată și rezistentă.



Nu utilizați scara fără bara stabilizatoare.



Asigurați-vă că picioarele din plastic sunt amplasate în mod adecvat, la unghiul corect.



Puneți-vă piciorul pe treapta cea mai de jos pentru a stabili scara în timpul urcării. Dacă extindeți scara la întreaga sa lungime, extinderea trebuie efectuată întotdeauna de sus în jos.

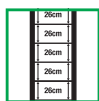

Asigurați-vă că toate treptele sunt complet extinse și blocate.



Mecanismul de blocare pentru toate secțiunile extinse ale barelor trebuie blocat pe durata utilizării scării.



Butoanele de eliberare cu o atingere trebuie blocate pe durata utilizării scării.



Începeți întotdeauna urcarea de la a doua treaptă de jos, dacă scara este extinsă la lungimea sa intermediară.



La retractarea scării, folosiți-vă ambele mâini pentru a prinde manetele de pe ambele părți ale treptei, apoi eliberați mecanismul de blocare cu degetele dvs. mari.

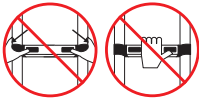

Asigurați-vă că v-ați poziționat mâinile în mod corect la retractarea scării. Nu vă așezați mâinile pe partea superioară a barelor.



Nu acționați mecanismul de blocare manual.



Amplasați întotdeauna partea plată proeminentă a amortizoarelor pentru perete pe partea superioară a scării, pe un suport adecvat (de exemplu, un perete). Amortizoarele pentru perete oferă aderență și stabilitate. Nu permiteți niciodată ca scara să se sprijine de bare sau lonjeroane.

INSTRUCȚIUNI SPECIFICE DE SIGURANȚĂ



Nerespectarea avertismentelor și instrucțiunilor din acest manual și de pe produs ar putea conduce la vătămări grave sau mortale.

ÎNAINTE DE UTILIZARE

ASIGURAȚI-VĂ CĂ VĂ AFLAȚI ÎNTR-O STARE ADECVATĂ PENTRU UTILIZAREA UNEI SCĂRI. ANUMITE AFECȚIUNI MEDICALE SAU MEDICAMENTE, ALCOOL SAU ABUZ DE DROGURI AR PUTEA FACE UTILIZAREA SCĂRII NESIGURĂ.

- Înainte de utilizarea scării, asigurați-vă că toate mecanismele de blocare funcționează în mod corespunzător. Dacă mecanismul nu funcționează în mod corespunzător, nu utilizați scara.

- Purtați îmbrăcăminte strâmtă, îndepărtați bijuteriile și strângeți-vă părul la spate, dacă este lung, atunci când utilizați scara.
- Purtați întotdeauna încălțăminte adecvată atunci când urcați pe scară; se recomandă încălțăminte fără toc, uscată, cu striții și strânsă bine cu șireturi.
- Asigurați-vă că suprafața pe care veți sprijini scara are capacitatea portantă necesară pentru susținerea greutății combinate a scării, operatorului și obiectelor transportate.
- Ușile (însă nu ușile de evacuare în caz de incendiu sau altele similare), ferestrele și zonele de intrare/ieșire trebuie securizate atunci când se utilizează scara.
- Toate distragerile trebuie prevenite în mod rezonabil. Amplasați întotdeauna scara telescopică, astfel încât aceasta să fie permanent liber accesibilă.
- La transportarea scării pe bare de acoperiș sau într-un autovehicul, asigurați-vă că acestea sunt amplasate și securizate în mod adecvat pentru prevenirea deteriorărilor.
- Scara trebuie să fie inspectată după livrare și înainte de fiecare utilizare pentru confirmarea stării adecvate și a funcționalității tuturor pieselor.
- Verificați vizual ca scara să nu fie deteriorată și să fie în stare sigură de utilizare la începutul fiecărei zile de lucru în care se utilizează scara.
- Îndepărtați impuritățile de pe scară, cum ar fi vopseaua umedă, noroiul, uleiul sau zăpada.
- Pentru utilizatorii frecvenți, este necesară o inspecție periodică regulată.
- Înainte de utilizarea unei scări în cadrul unei sarcini de lucru, trebuie efectuată o evaluare a riscurilor, conform legislației țării în care scara este utilizată.
- Asigurați-vă că scara este potrivită pentru sarcină. În cazul în care aveți nelămuriri, contactați o persoană calificată pentru îndrumare.
- Nu utilizați o scară deteriorată sau necorespunzătoare.

POZIȚIONAREA ȘI MONTAREA SCĂRII

- Asigurați-vă că scara este complet pliată, că toate dispozitivele de blocare sunt securizate și că scara este lipsită de impurități, înainte de a fi deplasată în zona de lucru. Montați și pliați scara într-o zonă de lucru sigură. Nu deplasați scara dacă aceasta este montată în poziție verticală.
- Poziționați și utilizați scara doar pe o bază uniformă, plană și stabilă.

- La poziționarea scării, țineți cont de riscul de coliziune, de exemplu, cu pietoni, vehicule sau uși.
- Asigurați ușile (nu blocați ieșirile împotriva incendiilor) și ferestrele, acolo unde este posibil în zonă.
- Identificați toate riscurile de electrocutare din zona de lucru, cum ar fi cablurile suspendate sau alte echipamente electrice expuse. Această scară nu oferă izolație sau protecție față de pericolele electrice.
- Acordați o atenție sporită la utilizarea de echipament electric, întrucât această scară este conductor electric. Aplicați întotdeauna măsuri de siguranță, astfel încât să se evite blocarea sau prinderea cablurilor electrice la utilizarea scării. Asigurați-vă în prealabil că nu există deteriorări ale cablului electric al sculelor dvs. Mențineți scara la cel puțin 2 metri de echipamentul electric aflat sub tensiune neizolat.
- Scara poate fi poziționată doar sprijinită pe picioarele sale, în poziție plană, nu pe bare sau trepte. Nu poziționați niciodată scara pe suprafețe alunecoase (cum ar fi suprafețe de gheață și lucioase sau suprafețe solide contaminate semnificativ), decât dacă se aplică măsuri eficiente suplimentare pentru prevenirea alunecării scării sau asigurarea faptului că suprafețele sunt suficiente de curate.
- Scara trebuie să fie montată în poziție corectă, cum ar fi unghiul corect de înclinare a scării (unghi de înclinare de aproximativ 1:4) față de nivelul barelor sau al treptelor (de exemplu, la 1 metru față de baza unui perete, dacă scara este extinsă 4 metri în sus).
- Poziționați întotdeauna scara pe o suprafață plată, rezistentă și securizați-o în mod corespunzător în prealabil, de exemplu, prin legare sau prin utilizarea unui dispozitiv de stabilizare adecvat.
- Mecanismul de blocare pentru toate secțiunile extinse ale barelor trebuie blocat pe durata utilizării scării.
- Nu încercați niciodată să deplasați sau să re-poziționați scara de sus.

UTILIZAREA SCĂRII

- Nu depășiți greutatea totală maximă de 150 kg/330 lbs pentru această scară.
- Scara poate fi folosită doar de câte o persoană.
- Scările pot fi utilizate doar pentru lucrări ușoare, de scurtă durată.
- Utilizați scări neconductive pentru lucrări electrice sub tensiune care nu pot fi evitate.

- Această scară nu este adecvată pentru lucrările asupra componentelor electrice aflate sub tensiune, întrucât este conductoare și nu oferă protecție împotriva electrocutării.
- Nu utilizați scara în poziție verticală sau poziționată invers. Baza trebuie să fie așezată întotdeauna ferm pe teren.
- Nu folosiți scara în exterior în condiții meteorologice nefavorabile, precum vânt puternic sau ploaie.
- Nu lăsați o scară extinsă nesupravegheată.
- Aplicați măsurile de siguranță pentru împiedicarea accesului copiilor la scară.
- Nu așezați scule sau alte obiecte pe bare și nu agățați nimic pe sistemul scării.
- Echipamentul transportat în timpul utilizării unei scări trebuie să fie ușor și simplu de manipulat.
- Poziționați-vă cu fața spre scară și țineți-vă bine la urcare și coborâre.
- Nu coborâți pe lonjeroanele scării prin alunecare. Urcați și coborâți cu mișcări intenționate.
- Mențineți întotdeauna permanent 3 puncte de contact cu scara, de exemplu, două picioare pe aceeași bară și o mână pe lonjeroane. Dacă acest lucru nu este posibil, utilizați echipamentul de siguranță suplimentar.
- Pe durata lucrului pe scară, țineți-vă permanent cu o mână sau, dacă acest lucru nu este posibil, aplicați măsuri de siguranță suplimentare.
- Nu vă întindeți; mențineți-vă întotdeauna catarama curelei (mijlocul) în interiorul lonjeroanelor și ambele picioare pe aceeași treaptă/bară pe durata sarcinii de lucru.
- Evitați lucrările care impun o sarcină laterală pe scări, cum ar fi găurirea laterală a materialelor solide (de exemplu, cărămidă sau beton).
- Când scara se află în poziție înclinată, nu este permisă urcarea pe scară mai sus de ultimul metru al scării.
- Utilizatorul trebuie să își poziționeze mâinile în jurul lonjeronului, atunci când aduce scara din poziție extinsă în poziție de depozitare.
- Nu staționați pe ultimele patru bare ale scării; acest lucru poate cauza probleme de stabilitate.
- Nu utilizați scara pe post de pod.
- Scările înclinate utilizate pentru accesarea unui nivel superior trebuie să fie extinse la cel puțin 1 metru deasupra punctului de aterizare.
- Nu coborâți de pe o scară înclinată la nivel superior fără a aplica măsuri suplimentare de securitate, cum ar fi legarea sau utilizarea unui

dispozitiv de stabilizare adecvat.

- Nu coborâți în lateralul scării.
- Nu petreceți perioade lungi pe o scară fără pauze regulate (oboseala este un risc).
- La închiderea scării, aveți grijă să nu vă prindeți degetele, îmbrăcămintea sau părul în mecanism. Închideți barele pe rând.

2. INFORMAȚII DESPRE PRODUS

Domeniul de utilizare

Scara telescopică este proiectată și destinată utilizării casnice, ca ajutor pentru urcare în medii de acasă și în grădină și în scopuri de tip hobby. Această scară nu este o jucărie. Copiii trebuie să fie supravegheați, pentru a vă asigura că nu se joacă cu scara. Această scară nu este realizată pentru uz profesional. Scara telescopică trebuie să fie manipulată, îngrijită și întreținută în conformitate cu aceste instrucțiuni. Orice altă utilizare este considerată necorespunzătoare și poate duce la deteriorarea bunurilor, la vătămări corporale sau chiar deces. Scara este conformă cu normele EN131, 96-333 și Warenwet.

SPECIFICAȚII TEHNICE

Nr. model	TL504XX
Lungime, extinsă	3,2 m
Lungime, retractată	85 cm
Sarcina maximă admisă	150 kg
Numărul treptelor	11 trepte
Unghiuri de înclinare	65°-75°
Numărul maxim de utilizatori	1 utilizator
Greutate	11,3 kg

DESCRIERE

Numerele din textul următor se referă la imaginile de la paginile 2-4.

1. Bară superioară
2. Tuburi telescopice
3. Mâner
4. Curea de depozitare
5. Bară inferioară
6. Mecanism de blocare
7. Manete
8. Mânere de retragere
9. Bară stabilizatoare

3. ASAMBLAREA



Bara stabilizatoare trebuie să fie montată înainte de utilizare. NU utilizați scara fără bara stabilizatoare.



În timpul asamblării, aveți grijă ca scara să nu cadă. Dacă este necesar, solicitați asistența unei alte persoane.

Montarea barei stabilizatoare (fig. A, B)

- Întoarceți scara telescopică în poziție verticală, astfel încât picioarele să fie accesibile. Veți observa știfturi din plastic în fanta fiecărui picior. Pentru a monta bara stabilizatoare (9), aceste știfturi trebuie să fie decuplate. Acest lucru poate fi efectuat cu ușurință cu ajutorul unei șurubelnițe cu cap plat.
- După ce știfturile au fost decuplate și îndepărtate, bara stabilizatoare (9) se va potrivi în fante. Este necesară alinierea orificiilor de pe bara stabilizatoare cu orificiile de pe picioarele scării telescopice.
OBSERVAȚIE: Este posibil să aveți nevoie de un ciocan din cauciuc pentru a bate ușor și cu grijă bara stabilizatoare, în vederea introducerii acesteia în fante, în mod corespunzător.
- Având bara stabilizatoare (9) introdusă în fantele din picioarele scării, fixați-o cu 2 bolțuri și cu piulițele furnizate, conform figurii B. Pentru a o fixa, strângeți-o cu o cheie fixă.

4. OPERAREA



Înainte de utilizarea scării, respectați întotdeauna instrucțiunile de siguranță și țineți cont de reglementările relevante.

Deschiderea scării la lungime intermediară (Fig. A, C, D)

Scara telescopică va acționa automat mecanismul de blocare la deschidere. Fiecare secțiune are propriul mecanism de blocare.

- Poziționați scara telescopică pe o suprafață fermă și dreaptă. Asigurați-vă că scara este în poziție închisă, conform figurii D1.
- Deblocați cureaua de depozitare (4).
- Puneți un picior pe bara inferioară (5) pentru stabilizarea scării. Asigurați-vă că partea frontală a scării este cu fața spre dvs.
- Începând cu a doua bară de jos (conform figurii

D2), folosiți-vă ambele mâini pentru a prinde manetele (7) de pe fiecare parte a barei și să trageți în sus pentru extinderea treptei.

- Dacă toate treptele sunt complet extinse, veți auzi un „clic” care confirmă faptul că mecanismele de blocare (6) sunt acționate pentru acel nivel.
- Asigurați-vă că toate secțiunile deschise ale barelor sunt blocate, mecanismele de blocare roșii (6) trebuie să fie vizibile în mod clar, conform figurii C2. Între timp, părțile roșii ale mânerelor de retragere (8) nu trebuie să fie vizibile. De asemenea, asigurați-vă că toate distanțele dintre barele deschise au o înălțime egală.
- Puteți utiliza scara dacă toate secțiunile sunt blocate.
- Poziționați scara la un unghi corect pentru o scară înclinată (unghi de înclinare de aproximativ 1:4) față de nivelul barelor sau al treptelor (de exemplu, la 1 metru față de baza unui perete, dacă scara este extinsă 4 metri în sus).

Deschiderea scării la lungime completă (fig. A, C, D)



Dacă deschideți scara la întreaga sa lungime, extinderea trebuie efectuată întotdeauna de sus în jos.

- Poziționați scara telescopică pe o suprafață fermă și dreaptă. Asigurați-vă că scara este în poziție închisă, conform figurii D1.
- Deblocați cureaua de depozitare (4).
- Puneți un picior pe bara inferioară (5) pentru stabilizarea scării. Asigurați-vă că partea frontală a scării este cu fața spre dvs.
- Începând cu bara superioară ((1) conform figurii D3), folosiți-vă ambele mâini pentru a prinde manetele (7) de pe fiecare parte a barei și să trageți în sus pentru extinderea treptei.
- Dacă toate treptele sunt complet extinse, veți auzi un „clic” care confirmă faptul că mecanismele de blocare (6) sunt acționate pentru acel nivel.
- Asigurați-vă că toate secțiunile deschise ale barelor sunt blocate, mecanismele de blocare roșii (6) trebuie să fie vizibile în mod clar, conform figurii C2. Între timp, părțile roșii ale mânerelor de retragere (8) nu trebuie să fie vizibile. De asemenea, asigurați-vă că toate distanțele dintre barele deschise au o înălțime egală.
- Puteți utiliza scara dacă toate secțiunile sunt blocate.

- Poziționați scara la un unghi corect pentru o scară înclinată (unghi de înclinare de aproximativ 1:4) față de nivelul barelor sau al treptelor (de exemplu, la 1 metru față de baza unui perete, dacă scara este extinsă 4 metri în sus).

Închiderea scării (fig. A, E)



Întreaga scară este închisă prin utilizarea mânerelor de retragere (8). Din motive de siguranță, treptele nu pot fi închise separat.



Nu acționați mecanismul de blocare manual (6). Utilizați mânerele de retragere (8) doar pentru a închide scara.

- Mențineți scara telescopică într-o poziție verticală.
- Puneți un picior pe bara inferioară (5) pentru stabilizarea scării.
- Începând de la bara unde sunt amplasate mânerele de retragere (8), utilizați-vă ambele mâini pentru a prinde manetele (7) de pe ambele părți ale barei. Asigurați-vă că vă poziționați ambele mâini astfel încât, conform figurii E, să nu vă prindeți degetele la închiderea scării.
- Apoi, decuplați mânerele de retragere (8) cu degetele dvs. mari, prin împingerea mânerelor spre centru, astfel încât părțile roșii să devină vizibile.
- Scara începe să se închidă. Din motive de siguranță, scara a fost echipată cu un sistem de închidere lentă, care previne închiderea bruscă a scării.

Transportarea scării (fig. A)



Transportați scara doar dacă cureaua de depozitare este blocată.

Atunci când mutați scara, închideți complet scara, în forma sa cea mai compactă. Asigurați-vă că scara este securizată prin blocarea curelei de depozitare (4).

5. ÎNTREȚINEREA



Scara este proiectată pentru a funcționa fără probleme pentru o perioadă lungă de timp și cu o întreținere minimă. Extindeți durata de viață curățând în mod regulat bancul și tratându-l corect.



Pliati complet scara, prin închiderea tuturor barelor, și securizați-o înainte de depozitare și manipulare.

Curățarea

Curățați periodic dispozitivul, de preferință după fiecare utilizare. Curățați cu un curățător de uz casnic adecvat și cu o cârpă moale uscată. Nu imersați scara în apă sau în alt lichid, indiferent de motiv. Nu utilizați solvenți (benzină, alcool, amoniac etc.), întrucât aceștia deteriorează piesele din plastic.

Depozitarea

Depozitați scara dvs. în interior, într-un mediu uscat, la distanță față de agenții contaminanți. Nu așezați alte obiecte pe scară. Depozitați scara doar dacă este uscată. Nu expuneți sistemul scării la medii umede, întrucât acestea pot deteriora scara. Depozitați scara în mod corect, în poziție verticală. Baza trebuie să fie întotdeauna poziționată pe sol. Depozitați astfel încât să nu fie la îndemâna copiilor.

Întreținerea

Nu folosiți niciodată o scară telescopică deteriorată sau ruptă. Reparațiile temporare nu sunt permise. Verificați picioarele din plastic ale scării înainte și după utilizarea acesteia. Nu utilizați scara fără picioarele din plastic sau când picioarele din plastic sunt uzate. Scara este dotată cu capace din plastic la partea superioară a scării, pentru a preveni pătrunderea prafului și a altor impurități la scară. Nu utilizați scara fără capacele din plastic. Mențineți întotdeauna un control vizual al scării înainte și după utilizare.

Reparațiile și întreținerea trebuie efectuate să fie de o persoană competentă, cu piese de schimb adecvate. Piesele de schimb de la terți neaprobate nu sunt recomandate și vă vor anula garanția.

GARANȚIE

Produsele VONROC sunt realizate la cele mai înalte standarde de calitate și sunt garantate în privința materialelor și a manoperei pentru întreaga perioadă de utilizare în garanție, începând cu data achiziției. În cazul în care produsul prezintă defecțiuni în perioada de garanție din cauza materialului defect și/sau a manoperei, contactați direct VONROC. Următoarele circumstanțe sunt excluse de la această garanție:

- Reparațiile sau modificările care realizate sau care s-au încercat a fi efectuate de centre de service neautorizate;
- Uzura în condiții normale de utilizare;
- Unealta care a fost abuzată, utilizată într-un mod neglijent sau întreținută în mod inadecvat;
- Folosirea unor piese de schimb neoriginale.

Aceasta acoperă garanția companiei, explicită sau implicită. Nu există alte garanții explicite sau implicite care să se extindă dincolo de cele indicate aici, incluzând garanțiile, vandabilitatea sau adecvarea pentru un anumit scop. În nicio situație, VONROC nu este responsabil pentru daunele incidentale sau consecvențiale. Reparațiile efectuate de reprezentant trebuie să fie limitate la reparațiile sau la înlocuirea unităților sau a pieselor neconforme.

Produsul și manualul de utilizare pot suferi modificări. Specificațiile se pot modifica fără notificare prealabilă.

1. INSTRUÇÕES DE SEGURANÇA

Os seguintes símbolos QUADRADOS VERDES indicam uma utilização adequada. Os seguintes símbolos CIRCULARES VERMELHOS indicam uma utilização inadequada e são fornecidos como lembrete visual de utilização. Não são uma lista exaustiva de instruções de utilização ou avisos. Quando utilizar a escada, o utilizador deve ser cuidadoso, diligente e ter bom senso para evitar acidentes ou ferimentos.

O não cumprimento das instruções fornecidas anula a garantia e pode ser considerado utilização indevida.

Explicação dos símbolos



Leia as instruções com atenção antes de utilizar esta escada. Deve familiarizar-se com as respectivas funções e funcionamento básico. Deve reparar a escada de acordo com as instruções para garantir que funciona correctamente. As instruções de funcionamento e a documentação inclusa devem ser guardadas perto da escada.



Indica o risco de ferimentos, morte ou danos na escada se as instruções indicadas neste manual não forem seguidas.

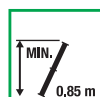

Comprimento mínimo de 85 cm.



Comprimento máximo de 3,2 metros.



Carga máxima de 150 kg.



O ângulo de inclinação da escada deve ser cerca de 65 - 75° (relação de 1: 4).



Mantenha um controlo visual da escada antes e depois de utilizá-la.



Verifique os pés de plástico da escada antes e depois de utilizá-la.



Utilize a escada numa superfície plana e nivelada.



Não estique o corpo demasiado; mantenha sempre a fivela do cinto (no centro) dentro das couceiras e ambos os pés no mesmo piso/degrau durante toda a tarefa.



Assegure-se de que o piso e a escada não têm contaminantes. Não utilize a escada em condições atmosféricas desfavoráveis.



Utilize a escada numa superfície firme e robusta.



Estique a escada 1 m acima do ponto de chegada.



Não suba até ao último metro da escada. Nunca se coloque em cima dos últimos quatro degraus da escada.



Não se coloque de lado em cima da escada.



Utilize a escada na posição correcta. Nunca levante ou utilize a escada de trás para a frente ou virada ao contrário. A base deve assentar sempre com firmeza no chão.



Não pode estar colocada mais de uma pessoa em cima da escada.



Se necessário, tome as precauções de segurança adicionais, fixando a parte superior e a inferior da escada.



Não utilize a escada como ponte ou parte de uma ponte. Não utilize a escada na horizontal.



Quando transportar a escada, tenha cuidado com riscos eléctricos. Esta escada não é adequada para trabalhos eléctricos sob tensão, porque é condutora e não serve de protecção contra riscos eléctricos.



Fique virado para a escada e segure-a com firmeza quando subir ou descer.



Encoste a escada numa superfície plana que não seja frágil.



Não utilize a escada sem a barra estabilizadora.



Os pés de plástico devem ser posicionados correctamente e a um ângulo correcto.



Coloque o pé no degrau mais baixo para estabilizar a escada quando a esticar. Se abrir a escada ao máximo, deve fazê-lo sempre de cima para baixo.

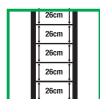

Assegure-se de que todos os degraus estão totalmente esticados e bloqueados.

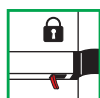

Quando utilizar a escada, os dispositivos de bloqueio de todas as secções dos degraus esticados devem ser bloqueados.

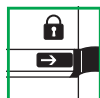

Quando utilizar a escada, os botões de libertação com um toque devem ser bloqueados.



Comece sempre pelo segundo degrau a contar do fundo quando esticar a escada para o tamanho intermédio.

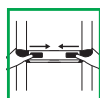

Quando recolher a escada, segure as pegas com ambas as mãos num dos lados do degrau e, em seguida, liberte os dispositivos de bloqueio com os polegares.

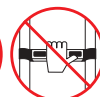

Quando recolher a escada, coloque as mãos de maneira correcta. Não coloque as mãos na parte superior dos degraus.



Não engate os dispositivos de bloqueio manualmente.

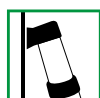

Coloque sempre o lado plano saliente dos amortecedores de parede na parte superior da escada contra um suporte adequado (por exemplo, uma parede). Os amortecedores de parede fornecem fixação e estabilidade. Nunca permita que a escada fique apoiada nos degraus ou couceiras.

INSTRUÇÕES ESPECÍFICAS DE SEGURANÇA

 O não cumprimento dos avisos e instruções indicados neste manual e no produto pode resultar em ferimentos graves ou mortais.

ANTES DE UTILIZAR

DEVE ESTAR EM BOAS CONDIÇÕES FÍSICAS PARA UTILIZAR UMA ESCADA. DETERMINADOS PROBLEMAS DE SAÚDE OU O CONSUMO DE MEDICAMENTOS, ÁLCOOL OU ABUSO DE ESTUPEFACIENTES

PODEM FAZER COM QUE A UTILIZAÇÃO DA ESCADA NÃO SEJA SEGURA.

- Antes de utilizar a escada, deve verificar se todos os dispositivos de bloqueio estão a funcionar correctamente. Não utilize a escada se o dispositivo não estiver a funcionar correctamente.
- Use roupa justa, retire as jóias e prenda o cabelo comprido quando utilizar a escada.
- Use sempre calçado adequado quando utilizar a escada; sapatos rasos, secos, com sola e atacadores bem apertados são considerados adequados.
- A superfície onde vai colocar a escada deve ter capacidade para suportar o peso combinado da escada, operador e quaisquer objectos transportados.
- Quando utilizar a escada, as portas (à excepção de portas corta-fogo ou semelhantes), janelas e áreas de entrada/saída devem ser protegidas.
- Todas as distrações devem ser evitadas razoavelmente. Coloque sempre a escada telescópica de maneira a que esteja sempre disponível.
- Quando transportar escadas em barras de tejadilhos ou no interior de um automóvel, certifique-se de que são colocadas e fixadas de maneira adequada para evitar danos.
- A escada deve ser inspeccionada após a entrega e antes de qualquer utilização para confirmar o estado e funcionamento de todas as peças.
- Inspeccione se a escada não está danificada e se é seguro utilizá-la no início de cada dia de trabalho em que a escada for utilizada.
- Retire todos os contaminantes da escada, como tinta fresca, lama, óleo ou neve.
- No que respeita a utilizadores frequentes, é necessário proceder a uma inspecção periódica e frequente.
- Antes de utilizar uma escada, deve ser efectuada uma avaliação dos riscos no que respeita à legislação do país de utilização.
- Verifique se a escada é adequada para a tarefa. Se não tiver a certeza, contacte uma pessoa qualificada para obter orientação.
- Não utilize uma escada danificada ou não adequada.

COLOCAR E LEVANTAR A ESCADA

- Verifique se a escada está totalmente fechada, todos os bloqueios estão fixados e se não

existem contaminantes antes de deslocar-se para a área de trabalho. Só deve colocar e fechar a escada numa área de trabalho segura. Não mova a escada quando estiver levantada.

- Só deve posicionar e utilizar a escada numa base nivelada, uniforme e amovível.
- Quando posicionar a escada, deve ter em conta o risco de colisão da escada, por exemplo, com transeuntes, veículos ou portas.
- Se possível, fixe as portas (não as saídas de emergência) e as janelas na área.
- Identifique quaisquer riscos eléctricos na área de trabalho, por exemplo, linhas aéreas ou outro equipamento eléctrico exposto. Esta escada não serve de protecção ou isolamento de riscos eléctricos.
- Tenha muito cuidado quando utilizar equipamento eléctrico, esta escada é condutora de corrente eléctrica. Tome sempre precauções para que o cabo de alimentação não fique preso ou entalado quando utilizar a escada. Verifique primeiro se o cabo eléctrico da ferramenta não apresenta danos. Mantenha a escada a uma distância de pelo menos 2 metros de equipamento eléctrico sob tensão, não isolado.
- A escada deve ser colocada num piso plano apenas nos pés, não deve ser colocada sobre os degraus ou couceiras. Nunca posicione ou utilize a escada sobre superfícies escorregadias (por exemplo, gelo, superfícies brilhantes ou superfícies sólidas contaminadas de forma significativa), a não ser que sejam tomadas medidas eficientes adicionais para impedir que a escada escorregue ou garantir que as superfícies contaminadas estão suficientemente limpas.
- A escada deve ser levantada na posição correcta, ou seja, a um ângulo correcto para um escada inclinado (o ângulo de inclinação deve ser, aproximadamente, 1:4) com os degraus ou couceiras nivelados (por exemplo, a 1 metro de distância da base de uma parede, se estiver esticado para atingir 4 metros de altura).
- Encoste sempre a escada numa superfície plana que não seja frágil e fixe-a correctamente antes de utilizá-la, por exemplo, deve ser atada ou utilizar um dispositivo de estabilidade adequada.
- Antes de utilizar a escada, os dispositivos de bloqueio de todas as secções dos degraus esticados devem ser bloqueados.
- Nunca mova ou posicione a escada a partir de um plano superior.

UTILIZAR A ESCADA

- Não exceda a carga máxima total de 150 kg desta escada.
- A escada só pode ser utilizada por uma pessoa de cada vez.
- As escadas só podem ser utilizadas para tarefas ligeiras de curta duração.
- Utilize escadas não condutoras para trabalhos eléctricos sob tensão. Esta escada não é adequada para trabalhos eléctricos sob tensão, porque é condutora e não serve de protecção contra riscos eléctricos.
- Nunca levante ou utilize a escada virada ao contrário. A base deve assentar sempre com firmeza no chão.
- Não utilize a escada no exterior em condições atmosféricas adversas, como ventos fortes ou chuva.
- Não deixe a escada aberta sem vigilância.
- Tome precauções para que as crianças não brinquem com a escada.
- Não coloque objectos sobre os degraus e não pendure nada no sistema de escada.
- O equipamento transportado quando utilizar a escada deve ser leve e fácil de manusear.
- Fique virado para a escada e segure-a com firmeza quando subir ou descer.
- Não escorregue pelas couceiras da escada. Suba e desça com movimentos deliberados.
- Mantenha sempre 3 pontos de contacto com a escada, por exemplo, dois pés no mesmo degrau e uma mão nas couceiras. Se isto não for possível, utilize equipamento de segurança adicional.
- Quando trabalhar em cima de uma escada, agarre-se bem. Se isto não for possível, tome precauções de segurança adicionais.
- Não estique o corpo demasiado; mantenha sempre a fivela do cinto (no centro) dentro das couceiras e ambos os pés no mesmo piso/degrau durante toda a tarefa.
- Evite uma tarefa que exerça uma carga lateral nos escadas, por exemplo, perfuração lateral em materiais sólidos (por exemplo, tijolo ou betão).
- Na posição de escada inclinada, não é permitido subir ao último metro da escada.
- O utilizador deve colocar as mãos à volta da couceira quando mudar a posição de esticada para armazenamento.
- Não se coloque em cima dos últimos quatro degraus da escada, isso pode causar instabilidade.
- Não utilize a escada como ponte.
- As escadas inclinadas utilizadas para aceder a um nível superior devem ser esticadas pelo menos 1 metro acima do ponto de chegada.
- Não suba a uma escada inclinada a um nível superior se não tiver um sistema de segurança adicional, por exemplo, deve ser atada ou deve utilizar um dispositivo de estabilidade adequado.
- Não desça pela parte lateral da escada.
- Não passe períodos prolongados em cima de uma escada sem fazer pausas frequentes (há o risco de fadiga).
- Tenha cuidado quando fechar a escada para não entalar os dedos, roupa ou cabelo nos dispositivos. Feche um degrau de cada vez.

2. INFORMAÇÕES SOBRE O PRODUTO

Utilização pretendida

A escada telescópica é concebida e destina-se a utilização doméstica, por exemplo, como dispositivo de subida em casa e em jardins e para hobbies. Esta escada não é um brinquedo. As crianças devem estar sempre acompanhadas, para garantir que não brincam com o sistema de escada. Esta escada não foi concebida para utilização profissional. A escada telescópica deve ser manuseada, tratada e mantida de acordo com estas instruções. Qualquer outra utilização é considerada inadequada e pode causar danos materiais, ferimentos ou mesmo a morte. A escada está em conformidade com as normas EN131, 96-333 e Warenwet.

ESPECIFICAÇÕES TÉCNICAS

Modelo n.º	TL504XX
Comprimento, esticada	3,2 m
Comprimento, recolhida	85 cm
Carga máxima admissível	150 kg
Número de degraus	11 degraus
Ângulos de inclinação	65° – 75°
Número máximo de utilizadores	1 utilizador
Peso	11,3 kg

DESCRIÇÃO

Os números indicados no texto dizem respeito às imagens nas páginas 2 e 4.

1. Barra superior
2. Tubos telescópicos
3. Pega
4. Fita de armazenamento
5. Primeiro degrau
6. Dispositivos de bloqueio
7. Pegas
8. Alavancas retráteis
9. Barra estabilizadora

3. MONTAGEM



A barra estabilizadora deve ser montada antes de ser utilizada. NUNCA utilize a escada sem a barra estabilizadora.



Durante a montagem, tenha cuidado para que a escada não caia. Se necessário, peça ajuda a outra pessoa.

Montagem da barra estabilizadora (Fig. A, B)

- Rode a escada telescópica na vertical para que os pés fiquem numa posição acessível. Cada pé tem pinos de plástico na ranhura. Para instalar a barra estabilizadora (9), estes pinos têm de ser encaixados. Isto pode ser efectuado facilmente com uma chave de fendas plana.
- Depois dos pinos serem encaixados e removidos, a barra estabilizadora (9) encaixa nas ranhuras. É necessário alinhar os furos na barra estabilizadora com os furos nas pernas da escada telescópica.

NOTA: Pode ser necessário um martelo de borracha para encaixar a barra estabilizadora nas ranhuras com firmeza.

- Depois de encaixar a barra estabilizadora (9) nos pés da escada, fixe-a com os 2 parafusos e porcas fornecidos, como indicado na Figura B. Aperte com uma chave para fixá-la.

4. FUNCIONAMENTO



Antes de utilizar a escada, respeite sempre as instruções de segurança e obedeça aos regulamentos relevantes.

Abrir a escada para o tamanho intermédio (Fig. A, C, D)

Quando é aberta, a escada telescópica engata automaticamente os dispositivos de bloqueio. Cada parte tem dispositivos de bloqueio próprios.

- Coloque a escada telescópica numa superfície robusta e nivelada. A escada deve ser colocada na posição fechada, como indicado na Figura D1.
- Desbloqueie a fita de armazenamento (4).
- Coloque um pé no primeiro degrau (5) para estabilizar a escada. Assegure-se de que o lado dianteiro da escada está virado para si.
- A partir do segundo degrau da parte inferior (como indicado na Figura D2), segure as pegas (7) com ambas as mãos em cada lado do degrau e puxe para cima para esticar o degrau.
- Quando cada degrau estiver totalmente esticado, ouve-se um estalido, a confirmar que os dispositivos de bloqueio (6) estão encaixados nesse nível.
- Verifique se todas as partes dos degraus abertos estão bloqueados. Os dispositivos de bloqueio vermelhos (6) devem estar bem visíveis, como indicado na Figura C2. As partes vermelhas das alavancas retráteis (8) não devem estar visíveis. Assegure-se também de que todas as distâncias entre os degraus abertos estão à mesma altura.
- Quando todas as secções estiverem bloqueadas, pode utilizar a escada. No que respeita a uma escada inclinada, posicione a escada num ângulo correcto (o ângulo de inclinação deve ser, aproximadamente, de 1:4) com os degraus ou couceiras nivelados (por exemplo, a 1 metro de distância da base de uma parede, se estiver esticada para atingir 4 metros de altura).

Abrir a escada totalmente (Fig. A, C, D)



Se abrir a escada ao máximo, deve fazê-lo sempre de cima para baixo.

- Coloque a escada telescópica numa superfície robusta e nivelada. A escada deve ser colocada na posição fechada, como indicado na Figura D1.
- Desbloqueie a fita de armazenamento (4).
- Coloque um pé no primeiro degrau (5) para estabilizar a escada. Assegure-se de que o lado dianteiro da escada está virado para si.
- A partir da barra superior ((1), como indicado na Figura D3), segure as pegas (7) com ambas as mãos em cada lado do degrau e puxe para

cima para esticar o degrau.

- Quando cada degrau estiver totalmente esticado, ouve-se um estalido, a confirmar que os dispositivos de bloqueio (6) estão encaixados nesse nível.
- Verifique se todas as partes dos degraus abertos estão bloqueados. Os dispositivos de bloqueio vermelhos (6) devem estar bem visíveis, como indicado na Figura C2. As partes vermelhas das alavancas retráteis (8) não devem estar visíveis. Assegure-se também de que todas as distâncias entre os degraus abertos estão à mesma altura.
- Quando todas as secções estiverem bloqueadas, pode utilizar a escada. No que respeita a uma escada inclinada, posicione a escada num ângulo correcto (o ângulo de inclinação deve ser, aproximadamente, de 1:4) com os degraus ou couceiras nivelados (por exemplo, a 1 metro de distância da base de uma parede, se estiver esticada para atingir 4 metros de altura).

Fechar a escada (Fig. A, E)



A escada fecha-se por completo com as alavancas retráteis (8). Por motivos de segurança, os degraus não podem fechar-se em separado.



Não engate os dispositivos de bloqueio (6) manualmente. Utilize apenas as alavancas retráteis (8) para fechar a escada.

- Segure na escada telescópica na vertical.
- Coloque um pé no primeiro degrau (5) para estabilizar a escada.
- A partir do degrau onde as alavancas retráteis (8) são colocadas, utilize ambas as mãos para segurar nas pegas (7) num dos lados do degrau. Assegure-se de que coloca as mãos como indicado na Figura E, de modo a garantir que não entala os dedos quando fechar a escada.
- Em seguida, desengate as alavancas retráteis (8) com os polegares, empurrando-os para o centro, para que as partes vermelhas fiquem visíveis.
- A escada começa a fechar. Por motivos de segurança, a escada foi instalada com um sistema de fecho retardado, que impede o fecho rápido da escada.

Transportar a escada (Fig. A)



Só deve transportar a escada quando a fita de armazenamento estiver bloqueada.

Quando transportar a escada, feche-a por completo para o tamanho mais compacto. Assegure-se de que a fita de armazenamento (4) está bloqueada, para fixar a escada.

5. MANUTENÇÃO



A escada é concebida para funcionar sem falhas durante um período prolongado e com um mínimo de manutenção. Para prolongar a vida útil, limpe a máquina com frequência e cuide-a correctamente.



Feche a escada por completo, bem como todos os degraus e fixe-a antes de armazená-la ou utilizá-la.

Limpeza

Limpe a máquina com frequência, de preferência após cada utilização. Limpe com um produto de limpeza adequado e um pano seco e macio. Nunca mergulhe a escada dentro de água ou qualquer líquido. Não utilize solventes (gasolina, álcool, amoníaco, etc.) porque danificam as peças de plástico.

Armazenamento

Armazene a escada num ambiente seco, afastada de contaminantes. Não coloque outros objectos em cima da escada. Só pode armazenar a escada quando estiver seco. Não coloque a escada em ambientes molhados ou húmidos, porque podem danificar a escada. Armazene-a correctamente na vertical. A base deve assentar sempre no chão. Armazene fora do alcance das crianças.

Manutenção

Nunca utilize uma escada telescópica danificada ou partida. Não são permitidas reparações temporárias. Verifique os pés de plástico da escada antes e depois de utilizá-la. Não utilize a escada sem os pés de plástico ou se estes estiverem gastos. A escada está equipada com tampas de plástico na parte superior da escada, o que impede a entrada de pó e outros contaminantes na escada. Não utilize a escada sem as tampas de plástico. Mantenha sempre um controlo visual da escada antes e depois de utilizá-la.

As reparações e a manutenção devem ser efectuadas por um técnico competente com peças sobresselentes adequadas. Não é recomendável utilizar peças sobresselentes de terceiros não aprovadas. Se o fizer, a garantia será anulada.

GARANTIA

Os produtos da VONROC são desenvolvidos de acordo com os padrões de qualidade mais elevados e não apresentam quaisquer defeitos em termos de materiais e mão-de-obra em relação ao período estipulado por lei, cujo início é a partir da data de compra original. Se o produto apresentar qualquer falha durante este período devido a qualquer defeito no material e/ou de mão-de-obra, contacte a VONROC directamente. As seguintes circunstâncias estão excluídas desta garantia:

- Se forem efectuadas ou tentadas quaisquer reparações e/ou alterações na máquina por centros de assistência não autorizados;
- Desgaste normal;
- Se a ferramenta foi utilizada de maneira abusiva, indevida ou a manutenção for efectuada de maneira incorrecta;
- Se forem utilizadas peças sobresselentes não originais.

Isto constitui a única garantia feita pela empresa, de maneira expressa ou implícita. Não existem quaisquer outras garantias expressas ou implícitas que se prolonguem, incluindo as garantias implícitas de comercialização e adequação para fins específicos. A VONROC não será, em nenhuma circunstância, responsável por danos incidentais ou indirectos. Os fornecedores devem estar limitados a reparar ou substituir as unidades ou peças que não estejam em conformidade.

O equipamento e o manual do utilizador estão sujeitos a alterações sem aviso prévio. As especificações podem ser alteradas sem aviso prévio.

1. BIZTONSÁGI UTASÍTÁSOK

Az alábbi ZÖLD NÉGYZETBEN található szimbólumok szemléltetik a helyes használatot. Az alábbi PIROS KÖRBEN található szimbólumok ábrázolják a helytelen használatot, és szemléletesen emlékeztetnek a használatra. Az útmutatások és figyelmeztetések listája nem teljes körű. A baleset vagy sérülés elkerülése érdekében a létra használata során a felhasználó legyen óvatos, körültekintő és használja a józan ítélőképességét.

A megadott útmutatások figyelmen kívül hagyása érvényteleníti a garanciát és helytelen használatnak minősül.

A szimbólumok magyarázata



A létra használata előtt figyelmesen olvassa el a kezelési útmutatót. Ismerje meg a funkciókat és az alapvető működést. A megfelelő működés érdekében a létrát mindig az útmutatásnak megfelelően szervizelje. A kezelési útmutatót és a mellékelt dokumentációt tartsa a létra közelében.



Jelzi a személyi sérülések, az életveszély vagy a létra károsodásának veszélyét.



A minimális hosszúság 85 cm.



A maximális hosszúság 3,2 méter.



A maximális terhelhetőség 150 kg/330 font.



A létra dőlésszögének körülbelül 65-75°-osnak kell lennie (1 : 4 arány).



Végezzen szemrevételezést a létrán annak használata előtt és után.



A létra használata előtt és után ellenőrizze a létra műanyag talpait.



Szükség esetén alkalmazzon további biztonsági óvintézkedéseket a létra felső és alsó szakaszainak rögzítésére.



A létrát sík és vízszintes talajon használja.



Ne használja a létrát hídként vagy hídszakaszként. Ne használja a létrát vízszintesen.



Ne próbáljon túlnyújtóztatva vagy kitekeredett testhelyzetben dolgozni; mindig tartsa az övcsatját (köldökét) a korláton belül, és a feladat végzése közben mindkét lábbal ugyanazon a létrafokon álljon.



A létra szállításakor ügyeljen az elektromos veszélyekre. Ez a létra feszültség alatt álló elektromos munkákhoz nem alkalmas, mivel vezetőképes, és nem nyújt védelmet az elektromos veszélyekkel szemben.



Gondoskodjon arról, hogy a talaj és a létra szennyeződéstől mentesek legyenek. Ne használja a létrát kedvezőtlen időjárási körülmények között.



Forduljon arccal a létra felé, és fel- és lemászáskor fogja a biztonsági markolatot.



A létrát szilárd és stabil talajon használja.



Sík, nem törekeny felületre támassza a létrát.



Hosszabbítsa meg a létrát 1 méterrel az érzékesi pont fölé.



Ne használja a létrát a stabilizáló rúd nélkül.



Ne mászzon fel a létra legfelső méterére. Soha ne lépjen a létra legfelső négy létrafokára.



Győződjön meg arról, hogy a műanyag lábak helyesen és a megfelelő szögben helyezkednek el.



Ne lépjen le oldalra a létráról.



Helyezze lábát a legelső létrafokra, hogy stabilizálja a létrát kihúzás közben. Ha a létrát teljes hosszában kihúzza, mindig felülről lefelé kell kihúznia.



A megfelelő oldalával felfelé használja a létrát. Soha ne állítsa fel vagy használja a létrát hátrafelé vagy fejjel lefelé. Az aljának mindig szilárdan a talajon kell állnia.



Ellenőrizze, hogy minden létrafok teljesen kihúzva és rögzítve legyen.



Egyszerre legfeljebb egy ember tartózkodhat a létrán.



A létra használata során az összes kihúzott létraszakasz rögzítő mechanizmusának rögzítve kell lennie.



Az egyérintéses kioldógomboknak a létra használata közben zárva kell lenniük.



Mindig alulról a második létrafoktól kezdje, amikor a létrát közepes hosszúságúra állítja.

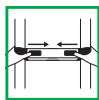

A létra visszahúzásakor mindkét kezével fogja meg a létrafok két oldalán lévő markolatot, majd hüvelykujjával oldja ki a rögzítő mechanizmusokat.



A létra visszahúzásakor ügyeljen a kezek helyes elhelyezésére. Ne tegye a kezét a létrafokok tetejére.

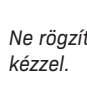

Ne rögzítse a rögzítő mechanizmusokat kézzel.

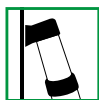

A létra tetején lévő fali ütközők kiálló lapos oldalát mindig megfelelő támasztékhoz (pl. falhoz) helyezze. A fali ütközők tapadást és stabilitást biztosítanak. Soha ne hagyja, hogy a létra a létrafokán vagy a korlátján támaszkodjon.

TERMÉKSPECIFIKUS BIZTONSÁGI UTASÍTÁSOK



Az útmutatóban és a terméken feltüntetett figyelmeztetések és utasítások be nem tartása súlyos vagy végzetes sérülést okozhat.

HASZNÁLAT ELŐTT

A LÉTRA HASZNÁLATÁHOZ MEGFELELŐ EGÉSZSÉG-ÜGYI ÁLLAPOT SZÜKSÉGES. BIZONYOS EGÉSZSÉG-ÜGYI ÁLLAPOT VAGY GYÓGYSZERES KEZELÉS, ALKOHOL- VAGY DROGFOGYASZTÁS HATÁSÁRA A LÉTRA HASZNÁLATA VESZÉLYESSÉ VÁLHAT.

- A létra használata előtt ellenőrizze, hogy a rögzítő mechanizmusok megfelelően működnek. Ne használja a létrát, ha a rögzítő mechanizmusok nem működnek megfelelően.
- A létra használatakor viseljen szűk ruházatot, vegye le az ékszereket, és kösse hátra a hosszú haját.
- Létrára mászásakor mindig megfelelő lábbelít viseljen; a lapos, száraz, talppal rendelkező,

biztonságosan megkötött fűzővel ellátott cipő minősül megfelelő lábbelinek.

- Győződjön meg arról, hogy az a felület, amelyre a létrát támasztja, elbírja a létra, a személy és a szállított tárgyak együttes súlyát.
- Az ajtókat (a tűzgátló ajtók és ahhoz hasonló kivételével), az ablakokat és a be-/kijáratokat rögzíteni kell a létra használatakor.
- Valamennyi zavaró tényezőt célszerű elkerülni. A teleszkópos létrát minden esetben úgy állítsa fel, hogy szabadon hozzáférhető legyen.
- Ha a létrákat tetőcsomagtartón vagy autóban szállítja, gondoskodjon a megfelelő elhelyezésről és rögzítésről a sérülések elkerülése érdekében.
- A létrát kiszállítás után és minden egyes használat előtt ellenőrizni kell az alkatrészek állapota és működése szempontjából.
- Minden egyes munkanap kezdetén, amikor a létrát használja, szemrevételezéssel ellenőrizze, hogy a létra nem sérült meg és biztonságosan használható.
- Távolítson el minden szennyeződést a létráról, például nedves festéket, sarat, olajat vagy havat.
- Gyakori felhasználók esetében rendszeres időszakos ellenőrzés szükséges.
- A létra munkahelyen történő használata előtt kockázatelemzést kell végezni az adott ország jogszabályainak figyelembevételével.
- Győződjön meg arról, hogy a létra alkalmas a feladat elvégzéséhez. Ha bizonytalan, útmutatásért forduljon képzett szakemberhez.
- Ne használjon sérült vagy más módon alkalmatlan létrát.

A LÉTRA ELHELYEZÉSE ÉS FELÁLLÍTÁSA

- Mielőtt a létrát a munkaterületre vinné, győződjön meg arról, hogy teljesen összecscukott állapotban van, minden zár rögzített, és szennyeződésektől mentes. Csak biztonságos munkaterületen állítsa fel és csukja össze. Ne mozgassa a létrát felállítva.
- A létrát csak egyenes, vízszintes és mozdíthatatlan alapra helyezve használja.
- Elhelyezéskor vegye figyelembe a létrának ütközés veszélyét, pl. gyalogosok, járművek vagy ajtók által.
- Ahol lehetséges, a területen belül rögzítse az ajtókat (a vészkijáratok kivételével) és az ablakokat.
- Mérje fel a munkaterületen található elektromos veszélyeket, például légvezetéseket vagy egyéb

elektromos berendezéseket. A létra nem szigetel vagy nyújt védelmet az elektromos veszélyekkel szemben.

- Legyen különösen óvatos az elektromos berendezések használatakor, a létra vezet az elektromos áramot. Mindig tegyen óvintézkedéseket annak érdekében, hogy a létra használatakor a tápkábel ne szoruljon be vagy akadjon be. Előzetesen ellenőrizze, hogy a szerszám elektromos kábele sértetlen. Tartsa a létrát legalább 2 m távolságra a nem szigetelt, feszültség alatt álló elektromos berendezésektől.
- Kizárólag a létra lábait kell lapos felületen elhelyezni, a létrafokokat vagy a fellépőket nem. Soha ne állítsa fel vagy használja a létrát csúszós felületen (például jégen, fényes felületen vagy jelentősen szennyezett szilárd felületen), kivéve, ha további hatékony intézkedéseket tesz a létra megcsúszásának megakadályozására, vagy ha biztosítja a szennyezett felületek megfelelő tisztaságát.
- A létrát a megfelelő helyzetben kell felállítani, például ferde létra esetén a megfelelő szögben (a dőlésszög körülbelül 1:4) vízszintes létrafokokkal (pl. 1 m-re a fal aljától, ha 4 m magasra kell felmászni).
- A létrát minden esetben sík, nem törekeny felületre helyezze, és használat előtt megfelelően rögzítse, pl. lekötözve vagy megfelelő stabilizáló eszközöket használva.
- A létra használata előtt az összes kihúzott létraszakas rögzítő mechanizmusának rögzítve kell lennie.
- Soha ne próbálja meg a létrát felülről mozgatni vagy áthelyezni.

A LÉTRA HASZNÁLATA

- Ne lépje túl a létra maximális terhelhetőségét (150 kg/330 font).
- Egyszerre csak egy ember tartózkodhat a létrán.
- A létrák csak könnyű, rövid ideig tartó munkához használhatók.
- Szükség esetén használjon nem vezető létrát a feszültség alatt álló elektromos munkákhoz. Ez a létra feszültség alatt álló elektromos munkákhoz nem alkalmas, mivel vezetőképes, és nem nyújt védelmet az elektromos veszélyekkel szemben.
- Soha ne állítsa fel vagy használja a létrát fejfelé. Az aljának mindig szilárdan a talajon kell állnia.
- Ne használja a létrát kedvezőtlen időjárási körülmények között, például erős szélben vagy esőben.
- A kihúzott létrát ne hagyja felügyelet nélkül.
- Óvintézkedésekkel biztosítsa, hogy gyermekek ne játszanak a létrán.
- Ne helyezzen szerszámokat vagy egyéb tárgyakat a létrafokokra, és ne akasszon semmit a létrarendszerre.
- A létra használata közben szállított felszerelésnek könnyűnek és könnyen kezelhetőnek kell lennie.
- Forduljon arccal a létra felé, fel- és lemászáskor pedig fogja a biztonsági markolatot.
- Ne csússzon le a létra korlátjain. Megfontolt mozdulatokkal mászzon fel és le.
- Mindig tartson 3 érintkezési pontot a létrával, pl. két láb ugyanazon a létrafokon és egy kéz a korláton. Ha ez nem megvalósítható, használjon kiegészítő biztonsági felszerelést.
- Létráról történő munkavégzés közben fogja a kapaszkodót, vagy tegyen további biztonsági óvintézkedéseket, ha erre nincs lehetősége.
- Ne próbáljon túlnyújtózva vagy kitekeredett testhelyzetben dolgozni; mindig tartsa az övcsatját (koldökét) a korláton belül, és a feladat végzése közben mindkét lábbal ugyanazon a fellépőn/létrafokon álljon.
- Kerülje az olyan munkákat, amelyek oldalirányú terhelést jelentenek a létrára, például oldalirányú fúrás szilárd anyagokban (pl. téglá vagy beton).
- Ferde létraállásban nem szabad a létra utolsó méterénél magasabba mászni.
- A létra kihúzott helyzetből tárolási helyzetbe történő helyezésekor tartsa a kezét a korlát körül.
- Ne álljon a létra felső négy létrafokára; ez stabilitási problémákat okozhat.
- Ne használja a létrát hídként.
- A magasabb helyek elérésére használt ferde létrákat legalább 1 méterrel az érkező pont fölé kell meghosszabbítani.
- Ne lépjen le magasabb helyen lévő ferde létráról további biztonsági eszközök – például rögzítés vagy megfelelő stabilizáló eszköz – használata nélkül.
- Ne lépjen le a létra oldaláról.
- Ne töltsön hosszabb időt a létrán rendszeres pihenő nélkül (a fáradtság veszélyt jelent).
- A létra összecusukásakor ügyeljen arra, hogy ne akadjon bele az ujjá, ruhája vagy a haja a mechanizmusokba. Egyszerre egy létrafokot csukjon össze.

2. TERMÉKINFORMÁCIÓK

Rendeltetészerű használat

A teleszkópos létra háztartási használatra, otthoni és kerti mászási segédeszközként, valamint hobbi célokra készült. Ez a létra nem játék. Minden esetben felügyelje a gyermekeket, hogy ne játszhassanak a létrarendszerrel. Ezt a létrát nem professzionális használatra fejlesztették ki. A teleszkópos létrát ezen utasítások szerint kell kezelni, ápolni és karbantartani. Minden más használat helytelennek minősül, és anyagi kárt, személyi sérülést vagy halált okozhat. A létra megfelel az EN131, 96-333 és a Warenwet szabványoknak.

MŰSZAKI ADATOK

Modellazonosító	TL504XX
Hosszúság, kihúzva	3,2 m
Hosszúság, visszahúzva	85 cm
A maximális megengedett terhelés	150 kg
Létrafokok száma	11 létrafok
Dőlésszög	65°-75°
Felhasználók maximális száma	1 felhasználó
Súly	11,3 kg

LEÍRÁS

Az alábbi szövegbeli számok a 2-4 oldal képeire utalnak.

1. Felső rúd
2. Teleszkópos csövek
3. Fogantyú
4. Tárolópánt
5. Alsó létrafok
6. Rögzítő mechanizmusok
7. Markolat
8. Visszahúzó kar
9. Stabilizáló rúd

3. ÖSSZESZERELÉS



Használat előtt a stabilizáló rudat fel kell szerelni. SOHA ne használja a létrát a stabilizáló rúd nélkül.



Összeszereléskor vigyázzon, hogy a létra nehorog felboruljon. Ha szükséges, kérje második személy segítségét.

A stabilizáló rúd felszerelése (A, B ábra)

- Fordítsa a teleszkópos létrát vízszintes helyzetbe, hogy a lábak hozzáférhetőek legyenek. A lábak réseiben műanyag csapok találhatók. A stabilizáló rúd (9) felszereléséhez a csapokat le kell törni. Ez könnyen megtehető egy lapos fejú csavarhúzó segítségével.
- A csapok letörése és eltávolítása után a stabilizáló rúd (9) behelyezhető a résekbe. A stabilizáló rúdon található lyukakat illessze hozzá a teleszkópos létra lábain található lyukakhoz. MEGJEGYZÉS: Gumikalapács segítségével óvatosan beütögetheti a stabilizáló rudat biztonságosan a résekbe.
- Ha a stabilizáló rúd (9) a létra lábaiba került, rögzítse a mellékelt 2 csavarral és anyával a helyére a B ábrán látható módon. Szorítsa meg csavarkulccsal.

4. HASZNÁLAT



A létra használata előtt minden esetben tartsa be a biztonsági utasításokat és a megfelelő jogszabályokat.

A létra közepes magasságba való kinyitása (A, C, D ábra)

A teleszkópos létra rögzítő mechanizmusai kinyitáskor automatikusan rögzülnek. Minden egyes szakasz saját rögzítő mechanizmussal rendelkezik.

- A teleszkópos létrát szilárd, vízszintes felületen helyezze el. A létra a D1 ábrán látható összecsukott pozícióban legyen.
- Oldja ki a tárolópántot (4).
- Lépjen egyik lábával az alsó létrafokra (5) a létra stabilizálásához. Bizonyosodjon meg arról, hogy a létra elülső oldala van Önnel szemben.
- Alulról a második létrafoktól kezdve (a D2 ábrán látható módon) mindkét kezével fogja meg a létrafok két oldalán lévő markolatot (7) és húzza felfelé a fellépő kihúzásához.
- Az egyes fellépők teljes kihúzásakor kattanást kell hallania, ez jelzi, hogy a rögzítő mechanizmusok (6) az adott fokra vonatkozóan rögzültek.
- Ellenőrizze, hogy minden egyes kihúzott létraszakasz rögzült: a piros rögzítő mechanizmusoknak (6) jól láthatónak kell lenniük, ahogy a C2 ábrán látszik. A visszahúzó karok (8) piros részeinek viszont nem szabad látszódnuk. Ellenőrizze azt is, hogy a kinyitott létrafokok közti távolság mindenhol egyenlő.

- Az összes szakasz rögzülése után a létra használható. Állítsa fel a létrát a ferde létrának megfelelő szögben (a dőlésszög körülbelül 1:4) vízszintes létrafokokkal (pl. 1 m-re a fal aljától, ha 4 m magasra kell felmászni).

A létra teljes hosszában való kinyitása (A, C, D ábra)



Ha a létrát teljes hosszában kinyitja, mindig felülről lefelé kell kihúznia.

- A teleszkópos létrát szilárd, vízszintes felületen helyezze el. A létra a D1 ábrán látható összecsu-kott pozícióban legyen.
- Oldja ki a tárolópántot (4).
- Lépjen egyik lábával az alsó létrafokra (5) a létra stabilizálásához. Bizonyosodjon meg arról, hogy a létra elülső oldala van Önnel szemben.
- A felső rúdtól (1) kezdve (a D3 ábrán látható módon), mindkét kezével fogja meg a létrafok két oldalán lévő markolatot (7) és húzza felfelé a fellépő kihúzásához.
- Az egyes fellépők teljes kihúzásakor kattanást kell hallania, ez jelzi, hogy a rögzítő mechaniz-musok (6) az adott fokra vonatkozóan rögzültek.
- Ellenőrizze, hogy minden egyes kihúzott létraszakasz rögzült: a piros rögzítő mechaniz-musoknak (6) jól láthatónak kell lenniük, ahogy a C2 ábrán látszik. A visszahúzó karok (8) piros részeinek viszont nem szabad látszódnuk. El-lenőrizze azt is, hogy a kinyitott létrafokok közti távolság mindenhol egyenlő.
- Az összes szakasz rögzülése után a létra használható. Állítsa fel a létrát a ferde létrának megfelelő szögben (a dőlésszög körülbelül 1:4) vízszintes létrafokokkal (pl. 1 m-re a fal aljától, ha 4 m magasra kell felmászni).

A létra összecukása (A, E ábra)



A visszahúzó karok (8) segítségével a létra teljesen összecukható. Biztonsági okokból előfordulhat, hogy a létrafokok nem csukhatók össze külön-külön.



Ne rögzítse a rögzítő mechanizmusokat (6) kézzel. Kizárólag a visszahúzó karok (8) használatával csukja össze a létrát.

- Tartsa a teleszkópos létrát függőleges helyzetben.
- Lépjen egyik lábával az alsó létrafokra (5) a létra stabilizálásához.
- A visszahúzó karok (8) létrafokától kezdve

mindkét kezével fogja meg a létrafok két oldalán lévő markolatot (7). A kezeit az E ábrán látható módon helyezze el, hogy a létra össze-cukásakor az ujjai biztosan ne csipődjének be.

- Ezután oldja ki a visszahúzó karokat (8), hüvely-kujja segítségével nyomja őket a létra közepe felé, hogy a piros részek láthatóvá váljanak.
- A létra elkezdi összecukódni. Biztonsági okok-ból a létra puhán záródó rendszerrel van felszel-velve, megelőzve a létra gyors összecukódását.

A létra szállítása (A ábra)



A létra csak a tárolópánt rögzített állapotá-ban szállítható.

A létrát csak teljesen összecukott, kompakt álla-potában hordozza. Bizonyosodjon meg arról, hogy a tárolópánt (4) rögzítve van, megfelelően rögzítve a létrát.

5. KARBANTARTÁS



A létrát úgy tervezték, hogy kifogástalanul működjön hosszú ideig, minimális karbantartás mellett. Növelje meg élettartamát a gép rendszeres tisztításával és megfelelő kezelésével.



Tárolás vagy kezelés előtt csukja össze teljesen a létrát, minden egyes létrafok összecukott és rögzített állapotban legyen.

Tisztítás

Rendszeresen tisztítsa meg a gépet, lehetőleg minden használat után. Tisztítsa meg megfelelő, szabadalmaztatott háztartási tisztítószerrel és puha, száraz ruhával. Ne merítse a létrát vízbe vagy egyéb folyadékba semmilyen okból kifolyólag. Ne használjon oldószert (benzint, alkoholt, ammóniát stb.), mivel az károsítja a műanyag alkatrészeket.

Tárolás

Tárolja a létrát zárt helyen, száraz környezetben, távol a szennyeződésektől. A létrán ne tartson egyéb tárgyakat. Csak száraz állapotban tárolja el a létrát. Ne tegye ki a létrarendszert nedves vagy nyirkos környezetnek, mert az károsíthatja a létrát. Álló helyzetben tárolja. Az aljának mindig a talajon kell állnia. Tárolja gyermekektől elzárt helyen.

Karbantartás

Soha ne használjon sérült vagy törött teleszkópos létrát. Az ideiglenes javítás nem megengedett.

A létra használata előtt és után ellenőrizze a létra műanyag talpait. Ne használja a létrát műanyag talpak nélkül, vagy ha a műanyag talpak elhasználódtak. A létra teteje műanyag burkolatokkal van ellátva, hogy megakadályozza a por és egyéb szennyeződések létrába való bejutását. Ne használja a létrát a műanyag burkolatok nélkül. Minden esetben végezzen szemrevételezést a létrán annak használata előtt és után.

A javítást és a karbantartást hozzáértő személynek kell elvégeznie megfelelő cserealkatrészekkel.

A nem jóváhagyott, harmadik féltől származó pótalkatrészek használata nem ajánlott, és érvényteleníti a garanciát.

JÓTÁLLÁS

A VONROC termékei a legmagasabb minőségi normák szerint készülnek, és az eredeti vásárlás napjától számított, törvényileg előírt időtartamig garantáljuk, hogy anyag- és gyártási hibáktól mentesen fognak működni. Ha a termékben ezen időszak alatt bármilyen hiba jelentkezik anyag- és/vagy gyártási hiba miatt, kérjük, forduljon közvetlenül az Ön VONROC kapcsolattartójához. A szavatosság nem érvényes a következő körülmények egyikére sem:

- Nem hivatalos szervizközpontok javítást vagy módosítást végeztek (vagy megkíséreltek javítást vagy módosítást végezni) a gépen;
- Normál elhasználódás és kopás;
- A szerszámot erőszakosan vagy nem rendeltetésszerűen használták, vagy a karbantartása nem volt megfelelő;
- Nem eredeti pótalkatrészeket használtak.

A jelen garancia a vállalat által (akár kifejezetten, akár hallgatólagosan) biztosított kizárólagos garancia. Nem léteznek olyan egyéb garanciák (sem kifejezett, sem hallgatólagos garanciák, beleértve az értékesíthetőségre és az adott célra való alkalmasságra vonatkozó hallgatólagos garanciákat is), amelyek a jelen garancia hatókörén túlmutatnak. A VONROC semmilyen esetben sem felelős semmilyen járulékos vagy következményes kárért. A forgalmazók jogorvoslati teendői az előírásoknak nem megfelelő egységek vagy alkatrészek javítására és cseréjére korlátozódik.

A termék és a használati útmutató változtatásának jogát fenntartjuk. A műszaki adatok előzetes bejelentés nélkül változhatnak.

1. BEZPEČNOSTNÍ POKYNY

Následující symboly ZELENÉ ČTVERCE označují správné použití. Následující symboly ČERVENÉ KRUŽNICE označují nesprávné použití a jsou také použity jako vizuální upozornění na použití. Nejedná se o kompletní seznam pokynů pro použití a varování. Při používání žebříku musí pozornost, pečlivost a zdravý rozum poskytovat uživatel, aby bylo zabráněno způsobení nehody nebo zranění.

Nedodržení jakéhokoli z uvedených pokynů způsobí zrušení platnosti záruky a může být považováno za nesprávné použití.

Popis použitých symbolů



Před použitím tohoto žebříku si pečlivě přečtěte tyto pokyny pro použití. Seznamte se s jeho funkcemi a s jeho základním použitím. Provádějte údržbu žebříku podle uvedených pokynů, aby byla stále zajištěna jeho správná funkce. Tento návod k obsluze a příložená dokumentace musí být stále uloženy v blízkosti tohoto žebříku.



Upozorňuje na riziko zranění osob, ztráty života nebo poškození žebříku, nebudou-li dodržovány pokyny uvedené v tomto návodu.



Minimální délka 85 cm.



Maximální délka 3,2 m.



Maximální nosnost 150 kg.



Úhel sklonu žebříku musí dosahovat hodnoty zhruba 65–75° (poměr 1 : 4).



Před a po použití žebříku vždy provádějte jeho vizuální kontrolu.



Před a po použití žebříku vždy zkontrolujte jeho koncové plastové patky.



Používejte tento žebřík na rovném a plochém povrchu.



Nepřeceňujte své síly, vždy stůjte tak, aby se během práce přezka vašeho řemenu (střed břicha) nacházela mezi bočnicemi žebříku a aby byla obě chodidla na stejném schůdku žebříku.



Zajistěte, aby spodní části žebříku i celý žebřík nebyly znečištěny žádnými nečistotami. Nepoužívejte tento žebřík během nepříznivých povětrnostních podmínek.



Používejte tento žebřík na pevném a celistvém povrchu.



Vysuňte žebřík do výšky 1 m nad bodem, kde je postaven.



Nestoupejte na poslední metr žebříku. Nikdy nestoupejte na poslední čtyři horní příčky žebříku.



Nestoupejte si bokem mimo žebřík.



Používejte tento žebřík správným způsobem. Nikdy nevztýčujte a nepoužívejte tento žebřík otočený zadní částí směrem dopředu nebo spodní částí nahoru. Základna žebříku musí stát vždy pevně na zemi.



Tento žebřík může najednou používat pouze jedna osoba.



Je-li to nutné, proveďte doplňková bezpečnostní opatření zajištěním horní a spodní části žebříku.



Nepoužívejte tento žebřík jako můstek nebo část můstku. Nepoužívejte tento žebřík ve vodorovné poloze.



Při přepravě žebříku dávejte pozor na nebezpečí úrazu elektrickým proudem. Tento žebřík není vhodný pro práce na elektrických zařízeních pod proudem, protože je jeho konstrukce vodivá a neposkytuje žádnou ochranu před úrazem elektrickým proudem.



Při stoupání na žebřík a při sestupování ze žebříku buďte vždy otočeni čelem k žebříku.



Opřete žebřík o rovnou a stabilní plochu.



Nepoužívejte tento žebřík bez stabilizační tyče.



Zajistěte, aby byla pryžová patka správně umístěna a aby byla ve správném úhlu.



Při vysouvání žebříku umístěte chodidlo na nejnižší příčku, aby byl žebřík dostatečně stabilizován. Budete-li žebřík vysouvat na maximální délku, musíte toto vysouvání vždy provádět od horní části směrem dolů.

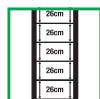

Ujistěte se, zda jsou všechny příčky žebříku zcela vysunuty a zajištěny.

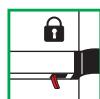

Při použití žebříku musí být zajišťovací mechanismus pro všechny vysunuté sekce příček řádně zajištěn.



Uvolňovací tlačítka ovládaná jedním dotykem musí být během použití žebříku zajištěna.



Při vysouvání žebříku na střední délku vždy začínejte na druhé příčce od spodní části žebříku.



Při zasouvání žebříku použijte obě ruce pro uchopení držadel na obou stranách příčky, a potom pomocí palců uvolněte zajišťovací mechanismy.



Při zasouvání žebříku dbejte na správné umístění vašich rukou. Nepokládejte ruce na horní části příček.

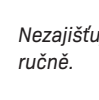

Nezajišťujte zajišťovací mechanismus ručně.



Vždy umístěte vyčnívající plochou stranu nástěnných dorazů nahoře na žebříku proti vhodné podpoře (např. stěně). Nástěnné dorazy zajišťují přilnavost a stabilitu. Nikdy žebřík neopírejte o příčky nebo bočnice.

SPECIFICKÉ BEZPEČNOSTNÍ POKYNY



Nedodržení varování a pokynů uvedených v tomto návodu a na výrobku může vést k způsobení vážného nebo smrtelného zranění.

PŘED POUŽITÍM

UJISTĚTE SE, ZDA JSTE V DOSTATEČNÉ KONDICI, ABYSTE MOHLI POUŽÍVAT TENTO ŽEBŘÍK. URČITÉ ZDRAVOTNÍ STAVY NEBO POUŽÍVÁNÍ LÉKŮ, ALKOHOLU NEBO DROG MŮŽE NARUŠIT BEZPEČNOST POUŽITÍ ŽEBŘÍKU.

- Před použitím tohoto žebříku musíte zkontrolovat, zda správně pracují všechny zajišťovací mechanismy. Nepracuje-li tento mechanismus správně, nepoužívejte tento žebřík.

- Při použití tohoto žebříku noste dobře padnoucí oděv, nenoste šperky a máte-li dlouhé vlasy, svažte si je.
- Při použití tohoto žebříku vždy používejte vhodnou obuv. Za vhodnou obuv je považována suchá obuv s rovnou podrážkou a s bezpečně uvázanými tkaničkami.
- Ujistěte se, zda mají povrchy, o jaké chcete tento žebřík opřít, dostatečnou nosnost a stabilitu, která udrží hmotnost žebříku, uživatele a použitých předmětů.
- Při použití tohoto žebříku musí být zajištěny všechny dveře (ne dveře určené pro úniky v případě požáru), okna a místa pro vstupy a východy.
- Musíte rozumně zabránit všem rušivým prvkům. Vždy postavte tento teleskopický žebřík tak, aby byl vždy volně přístupný.
- Při přepravě žebříků na nosičích nebo ve vozidle se ujistěte, zda jsou vhodně umístěny a zajištěny, abyste zabránili jejich poškození.
- Po dodání musí být žebřík zkontrolován a před každým použitím musí být ověřen jeho stav a funkčnost všech dílů.
- Každý den před zahájením práce s tímto žebříkem proveďte vizuální kontrolu, zda není žebřík poškozen a zda je bezpečný pro použití.
- Odstraňte ze žebříku všechny nečistoty, jako jsou čerstvá barva, bláto, olej nebo sněh.
- U častých uživatelů je vyžadována pravidelná kontrola.
- Před použitím tohoto žebříku musí být provedeno posouzení možných rizik z hlediska platných předpisů v zemi jeho použití.
- Ujistěte se, zda je tento žebřík vhodný pro požadovaný úkol. Máte-li jakékoli pochybnosti, kontaktujte kvalifikovanou osobu.
- Nepoužívejte poškozený nebo nevhodný žebřík.
- Kde je to možné, zajistěte dveře (ne protipožární únikové cesty) a okna v pracovním prostoru.
- Určete všechna elektrická rizika v pracovním prostoru, jako jsou nadzemní vedení nebo jiná nekrytá elektrická zařízení. Tento žebřík neposkytuje izolaci nebo ochranu před úrazy elektrickým proudem.
- Používáte-li elektrická zařízení, buďte velmi opatrní, protože je tento žebřík elektricky vodivý. Vždy proveďte taková opatření, aby nemohlo dojít k zachycení napájecího kabelu nebo aby nemohl být tento napájecí kabel zachycen. Nejříve zkontrolujte, zda není poškozen napájecí kabel použitého nářadí. Žebřík udržujte minimálně 2 m od neizolovaných elektrických zařízení pod napětím.
- Tento žebřík musí postaven pouze na jeho patky a ne na jeho příčky. Nikdy nestavte a nepoužívejte tento žebřík na kluzkém povrchu (jako led, lesklé plochy nebo značně kontaminované pevné povrchy), pokud nejsou přijata další účinná opatření, která zabrání sklouznutí žebříku nebo která zajistí řádné očištění kontaminovaných povrchů.
- Žebřík musí být postaven ve správné poloze, to je ve správném úhlu pro opřený žebřík (úhel sklonu v poměru asi 1 : 4) s příčkami nebo stupni v rovné poloze (například 1 m od základny stěny, je-li žebřík vysunutý do výšky 4 m).
- Vždy opřete žebřík o rovnou a pevnou plochu, a před použitím jej řádně zajistěte, například jej uvažte nebo použijte vhodné stabilizační zařízení.
- Před použitím žebříku musí být zajišťovací mechanismy všech vysunutých sekcí příček řádně zajištěny.
- Nikdy se nepokoušejte žebřík přesunout nebo přemístit shora.

POUŽITÍ ŽEBŘÍKU

UMÍSTĚNÍ A VYSUNUTÍ ŽEBŘÍKU

- Před přenesením žebříku na pracoviště se ujistěte, zda je žebřík zcela složen, zda jsou zajištěny všechny pojistky a zda žebřík není znečištěn. Vysunujte a zasunujte žebřík pouze v bezpečném pracovním prostoru. Nepohybujte s tímto žebříkem, je-li vysunutý.
- Stavte a používejte tento žebřík pouze na ploché, rovné a nepohyblivé základně.
- Při umístění tohoto žebříku berte v úvahu riziko kolize tohoto žebříku například s chodci, vozidly nebo dveřmi.
- Nepřekračujte u tohoto žebříku jeho maximální povolenou nosnost 150 kg.
- Tento žebřík může používat vždy pouze jedna osoba.
- Tento žebřík může být používán pouze pro nenáročnou a krátkodobou práci.
- Musíte-li provádět práci na elektrických zařízeních pod proudem, používejte nevodivé žebříky. Tento žebřík není vhodný pro práci na elektrických zařízeních pod proudem, protože je jeho konstrukce vodivá a neposkytuje žádnou ochranu před úrazem elektrickým proudem.
- Nikdy nevztýčujte a nepoužívejte žebřík otočený

spodní stranou nahoru. Základna žebříku musí stát vždy pevně na zemi.

- Nepoužívejte tento žebřík venku v nepříznivých povětrnostních podmínkách, například v dešti nebo při silném větru.
- Nenechávejte vysunutý žebřík bez dozoru.
- Zabraňte tomu, aby si na tomto žebříku hrály děti.
- Nepokládejte na příčky žebříku žádné nářadí nebo jiné předměty a nezavěšujte nic na systém žebříku.
- Vybavení používané při práci na žebříku musí být lehké a snadno ovladatelné.
- Při stoupaní na žebřík a při sestupování ze žebříku buďte vždy otočeni čelem k žebříku.
- Nesjíždějte po bočnicích žebříku. Vystupujte a sestupujte ze žebříku vždy rozvázně.
- Vždy udržujte kontakt s tímto žebříkem ve 3 bodech, například dvě chodidla na stejné příčce a jedna ruka na bočnici žebříku. Není-li to možné, použijte doplňkové bezpečnostní vybavení.
- Při práci na žebříku držte stále žebřík jednou rukou a nemůžete-li dodržet toto pravidlo, proveďte dodatečná bezpečnostní opatření.
- Nepřeceňujte své síly, vždy stůjте tak, aby se během práce přezka vašeho řemenu (střed břicha) nacházela mezi bočnicemi žebříku a aby byla obě chodidla na stejném schůdku žebříku.
- Neprovádějte práce, při jakých dochází k bočnímu zatížení žebříku, jako jsou boční vrtání do plných materiálů (například cihel nebo betonu).
- Je-li žebřík ve skloněné poloze, není povoleno vystoupat výše, než je poslední metr žebříku.
- Při zasunování žebříku z vysunutého do úložné polohy musí jeho uživatel položit ruce kolem bočnic žebříku.
- Nestoupejte si na čtyři horní příčky žebříku, protože by došlo k zhoršení stability.
- Nepoužívejte tento žebřík jako můstek.
- Šikmé žebříky používané pro přístup do větší výšky musí být vysunuty alespoň o 1 m nad bodem, kde je přistaven.
- Nestoupejte si mimo šikmý žebřík ve větší výšce bez dodatečného zajištění, jako je například uvázání nebo použití vhodného stabilizačního zařízení.
- Nestoupejte si z boční části žebříku.
- Nestůjте na žebříku příliš dlouho, aniž byste prováděli pravidelné přestávky (únava je riziko).

- Při skládání žebříku buďte velmi opatrní, aby nedošlo k přiskřipnutí prstů, oděvů nebo vlasů do mechanismů. Vždy skládejte pouze jednu příčku.

2. INFORMACE O VÝROBKU

Zamýšlené použití

Tento teleskopický žebřík je vyroben a určen pro použití v domácnostech, jako pomůcka pro vystoupaní při pracích v domácnosti a na zahradě a pro hobby účely. Tento žebřík není hračka. Děti musí být stále pod dozorem, aby bylo zajištěno, že si nebudou s tímto žebříkem hrát. Tento žebřík není určen pro profesionální použití. Manipulace, péče a údržba tohoto teleskopického žebříku musí být prováděna podle těchto pokynů. Jakékoli jiné použití je považováno za nesprávné použití, které může vést k způsobení hmotných škod a k vážnému nebo smrtelnému zranění osob. Žebřík splňuje požadavky norem EN131, 96-333 a Warenwet.

TECHNICKÉ ÚDAJE

Model č.	TL504XX
Délka, vysunutý	3,2 m
Délka, zasunutý	85 cm
Maximální povolená nosnost	150 kg
Počet příček	11 příček
Úhly sklonu	65°–75°
Maximální počet uživatelů	1 uživatel
Hmotnost	11,3 kg

POPIS

Čísla v následujícím textu odkazují na obrázky na stranách 2 až 4.

1. Horní tyč
2. Teleskopické boční trubky
3. Rukojeť
4. Úložný popruh
5. Spodní příčka
6. Zajišťovací mechanismus
7. Držadla
8. Zasunovací páky
9. Stabilizační tyč

3. SESTAVENÍ



Před použitím musí být na žebřík upevněna stabilizační tyč. NIKDY nepoužívejte tento žebřík bez stabilizační tyče.



Během sestavování dávejte pozor, aby nedošlo k pádu žebříku. Je-li to nutné, požádejte o pomoc druhou osobu.

Montáž stabilizační tyče (obr. A, B)

- Otočte žebřík ve svislém směru, abyste získali přístup k jeho základně. Na každé patce uvidíte v drážce plastový kolík. Tyto kolíky musí být zacvaknuty, aby došlo k upevnění stabilizační tyče (9). Tento úkon můžete snadno provést pomocí plochého šroubováku.
 - Jakmile budou tyto kolíky zacvaknuty a odstraněny, stabilizační tyč (9) bude v drážkách upevněna. Otvory ve stabilizační tyči musí být srovnány s otvory v patkách teleskopického žebříku.
- POZNÁMKA: Možná budete muset opatrně použít gumovou paličku, aby došlo k bezpečnému usazení stabilizační tyče do drážek.
- Se stabilizační tyčí (9) usazenou v drážkách obou patek žebříku proveďte její zajištění pomocí 2 dodaných šroubů a matic, jak je zobrazeno na obr. B. Dotáhněte je klíčem, aby došlo k jejich zajištění.

4. POUŽITÍ



Při použití žebříku vždy dodržujte bezpečnostní pokyny a dodržujte příslušné předpisy.

Vysunutí žebříku na střední délku

(Obr. A, C, D)

Při vysouvání tohoto teleskopického žebříku dojde k automatické aktivaci zajišťovacího mechanismu. Každá sekce žebříku má svůj vlastní zajišťovací mechanismus.

- Postavte teleskopický žebřík na pevný a rovný povrch. Ujistěte se, zda je žebřík ve složené poloze, která je zobrazena na obr. D1.
- Uvolněte úložný popruh (4).
- Položte jedno chodidlo na spodní příčku žebříku (5), aby byl žebřík stabilizován. Ujistěte se, zda je přední strana žebříku otočena směrem k vám.
- Začněte od druhé příčky ze spodní části žebříku

(jak je zobrazeno na obr. D2), použijte obě ruce pro uchopení držadel (7) na obou stranách příčky a vytáhněte je nahoru, aby došlo k vysunutí příčky.

- Jakmile bude každá příčka zcela vysunuta, musíte uslyšet „kliknutí“, což bude znamenat, že došlo k zapadnutí zajišťovacího mechanismu (6).
- Zkontrolujte, zda jsou zajištěny všechny rozevřené sekce příčky. Musí být jasně vidět červený zajišťovací mechanismus (6), jak je zobrazeno na obr. C2. V tomto okamžiku by neměly být vidět červené části zasunovacích pák (8). Také se ujistěte, zda jsou všechny vzdálenosti mezi vysunutými příčkami stejné.
- Jakmile jsou všechny sekce zajištěny, můžete žebřík použít. Postavte žebřík ke stěně se správným úhlem pro opřený žebřík (úhel sklonu asi 1 : 4) s příčkami nebo stupni v rovné poloze (například 1 m od základny stěny, je-li žebřík vysunutý do výšky 4 m).

Vysunutí žebříku na maximální délku (obr. A, C, D)



Vysunujete-li žebřík na maximální délku, musíte toto vysouvání vždy provádět od horní části směrem dolů.

- Postavte teleskopický žebřík na pevný a rovný povrch. Ujistěte se, zda je žebřík ve složené poloze, která je zobrazena na obr. D1.
- Uvolněte úložný popruh (4).
- Položte jedno chodidlo na spodní příčku žebříku (5), aby byl žebřík stabilizován. Ujistěte se, zda je přední strana žebříku otočena směrem k vám.
- Začněte od horní tyče (příčka (1), jak je zobrazeno na obr. D3), použijte obě ruce pro uchopení držadel (7) na obou stranách příčky a vytáhněte je nahoru, aby došlo k vysunutí příčky žebříku.
- Jakmile bude každá příčka zcela vysunuta, musíte uslyšet „kliknutí“, což bude znamenat, že došlo k zapadnutí zajišťovacího mechanismu (6).
- Zkontrolujte, zda jsou zajištěny všechny rozevřené sekce příčky. Musí být jasně vidět červený zajišťovací mechanismus (6), jak je zobrazeno na obr. C2. V tomto okamžiku by neměly být vidět červené části zasunovacích pák (8). Také se ujistěte, zda jsou všechny vzdálenosti mezi vysunutými příčkami stejné.
- Jakmile jsou všechny sekce zajištěny, můžete žebřík použít. Postavte žebřík ke stěně se správným úhlem pro opřený žebřík (úhel sklonu asi 1 : 4) s příčkami nebo stupni v rovné poloze

(například 1 m od základny stěny, je-li žebřík vysunutý do výšky 4 m).

Složení žebříku (obr. A, E)



Celý žebřík je složen pomocí zasunovacích pák (8). Z bezpečnostních důvodů nemohou být příčky skládány samostatně.



Nezajišťujte zajišťovací mechanismus (6) ručně. Při skládání žebříku používejte pouze zasunovací páky (8).

- Držte teleskopický žebřík ve svislé poloze.
- Položte jedno chodidlo na spodní příčku žebříku (5), aby byl žebřík stabilizován.
- Začněte u příčky, kde jsou umístěny zasunovací páky (8), použijte obě ruce pro uchopení držadel (7) na obou stranách příčky. Ujistěte se, zda jsou vaše ruce v poloze, která je zobrazena na obr. E, a dávejte pozor, aby při skládání žebříku nedošlo k přiskřípnutí vašich prstů.
- Potom pomocí palců uvolněte zasunovací páky (8) a zatlačte je směrem do středu tak, aby byly viditelné jejich červené části.
- Žebřík se nyní začne skládat. Z bezpečnostních důvodů byl tento žebřík vybaven systémem pro jeho plynulé skládání, který tak zabraňuje jeho příliš rychlému složení.

Přeprava žebříku (obr. A)



Provádějte přepravu žebříku pouze v případě, je-li zajištěn úložný popruh.

Při přenášení proveďte kompletní složení žebříku, aby byl co nejkompaktnější. Ujistěte se, zda je úložný popruh (4) řádně zajištěn, a zda upevňuje žebřík.

5. ÚDRŽBA



Tento žebřík je navržen tak, aby s minimální údržbou bezchybně pracoval dlouhou dobu. Prodlužte jeho provozní životnost pravidelným čištěním a správným zacházením.



Před uložením nebo přemístěním proveďte kompletní složení žebříku, zasuňte všechny příčky a řádně je zajistěte.

Čištění

Čistěte tento žebřík pravidelně, pokud možno po každém použití. Používejte pro čištění vhodný čisticí prostředek pro domácnosti a měkký a suchý hadřík. Žebřík ze žádného důvodu nepoňujte do vody nebo jiné kapaliny. Nepoužívejte rozpouštědla (benzín, alkohol, čpavek atd.), protože poškozují plastové díly.

Skladování

Ukládejte tento žebřík v suché místnosti bez kontaminujících látek. Nepokládejte na tento žebřík žádné předměty. Ukládejte tento žebřík pouze v případě, je-li suchý. Nevystavujte tento žebřík působení vlhkého nebo mokrého prostředí, kde může dojít k jeho poškození. Skladujte jej správně. Základna musí být vždy usazená na zemi. Skladujte mimo dosah dětí.

Údržba

Nikdy nepoužívejte tento teleskopický žebřík, je-li poškozený nebo zničený. Dočasné opravy nejsou povoleny. Před a po použití žebříku vždy zkontrolujte jeho koncové plastové patky. Nepoužívejte tento žebřík bez plastových patek nebo jsou-li tyto plastové patky opotřebovány. Tento žebřík je na horní části opatřen plastovými kryty, které zabraňují vniknutí nečistot do konstrukce žebříku. Nepoužívejte tento žebřík bez plastových krytů. Před a po použití žebříku vždy provádějte jeho pravidelnou vizuální kontrolu.

Opravy a úkony údržby může provádět pouze kompetentní osoba, která bude používat vhodné náhradní díly. Použití neschválených neoriginálních náhradních dílů není doporučeno a ruší platnost záruky.

ZÁRUKA

Výrobky VONROC jsou vyvíjeny v souladu s požadavky norem na nejvyšší kvalitu a je zaručeno, že po dobu platné záruky, která začíná běžet dnem původního nákupu, nebudou na těchto výrobcích žádné vady materiálu, ani vady způsobené špatným dílenským zpracováním. Dojde-li během tohoto období k závadě v důsledku vady materiálu nebo dílenského zpracování, kontaktujte přímo firmu VONROC. Z této záruky jsou vyloučeny následující případy:

- Opravy nebo úpravy tohoto zařízení byly provedeny nebo byly provedeny pokusy o jejich provedení v neautorizovaných servisech;
- Běžné opotřebování.
- Toto zařízení bylo nesprávně použito, nevhodně použito nebo nebyla prováděna jeho správná údržba;
- Byly použity neoriginální náhradní díly.

Výše uvedené představuje jedinou záruku poskytovanou společností, ať už výslovnou nebo předpokládanou. Neexistují žádné další záruky, výslovné ani nebo předpokládané, které přesahují rámec zde uvedeného, včetně předpokládaných záruk prodejnosti a vhodnosti pro určitý účel. VONROC v žádném případě neodpovídá za jakékoliv náhodné nebo následné škody. Opravné prostředky prodejců se omezují výhradně na opravu nebo výměnu nevhovujících jednotek nebo dílů.

Na tomto výrobku a v tomto návodu mohou být prováděny změny. Technické údaje mohou být změněny bez předchozího upozornění.

1. GÜVENLİK TALİMATLARI

Aşağıdaki YEŞİL KARE simgeleri doğru kullanım olduğunu gösterir. Aşağıdaki KIRMIZI DAİRE simgeleri yanlış kullanımı gösterir ve kullanım için görsel bir hatırlatma olarak verilmiştir. Bunlar kullanım talimatları veya uyarıların kapsamlı bir listesi değildir. Kaza veya yaralanmayı önlemek için merdiveni kullanırken kullanıcı tarafından dikkat, özen ve sağduyu gösterilmelidir.

Verilen talimatlara uyulmaması garantinizi geçersiz kılar ve hatalı kullanım olarak kabul edilebilir.

Sembollerin açıklaması



Bu merdiveni kullanmadan önce kullanım talimatlarını dikkatlice okuyun. Aletin işlevlerini ve temel çalışma biçimini öğrenin. Her zaman uygun şekilde çalıştığından emin olmak için merdivene talimatlara göre bakım yapın. Kullanım talimatları ve eşlik eden belgeler daima merdivenin yakınında tutulmalıdır.



Bu kılavuzdaki talimatlara uyulmaması fiziksel yaralanma, can kaybı veya merdivende hasar riskini beraberinde getirir.



Minimum uzunluk 85 cm.



Maksimum uzunluk 3,2 metre.



Maksimum yük 150kg/330lbs.



Merdivenin eğim açısı yaklaşık 65-75° olmalıdır (oran 1: 4).



Merdiveni kullanmadan önce ve kullandıktan sonra bakarak kontrol edin.



Merdiveni kullanmadan önce ve sonra merdivenin plastik ayaklarını kontrol edin.



Merdiveni düz ve dengeli bir zeminde kullanın.



Normalden fazla uzanmaya çalışmayın; kemer tokanızın (orta) daima basamakların içinde ve her iki ayağın da çalışma boyunca aynı dış/basamakta kalmasını sağlayın.



Zemin ve merdivende kirlenici madde bulunmadığından emin olun. Olumsuz hava koşullarında merdiveni kullanmayın.



Merdiveni düz ve sağlam bir zeminde kullanın.



Merdiveni çıkış noktasının 1 m üzerine uzatın.



Merdivenin son metresine tırmanmayın. Asla merdivenin en tepedeki dört basamağına tırmanmayın.



Merdivenden yana doğru adım atmayın.



Merdiveni doğru şekilde kullanın. Asla merdiveni öne veya baş aşağı uzatmayın veya kullanmayın. Taban daima yere sıkıca oturmalıdır.



Merdiveni aynı anda birden fazla kişi kullanmamalıdır.



Gerekirse, merdivenin üst ve alt bölümlerini sabitleyerek ek güvenlik önlemleri alın.



Merdiveni köprü veya köprü bölümü olarak kullanmayın. Merdiveni yatay kullanmayın.



Merdiveni taşırken elektrik tehlikesine dikkat edin. Bu merdiven, iletken olduğu için akım taşıyan elektrik işleri için uygun değildir ve elektrik tehlikelerine karşı koruma sağlamaz.



Merdiven tam karşınızda olarak, inerken ve çıkarken güvenli bir şekilde tutun.



Merdiveni, kırılma ihtimali olmayan düz bir yüzeye yerleştirin.



Merdiveni sabitleme çubuğu olmadan kullanmayın.



Plastik ayakların düzgün ve doğru bir açıda yerleştirildiğinden emin olun.



Uzatma sırasında merdiveni dengelemek için ayağınızı en alttaki basamak üzerine yerleştirin. Merdiveni sonuna kadar uzatıyorsanız, daima üstten alta doğru uzatmalısınız.



Tüm basamakların tamamen açıldığından ve kilitlendiğinden emin olun.



Tüm uzatılmış basamak bölümlerine ait kilitleme mekanizmaları, merdiven kullanımı sırasında kilitlenmelidir.



Merdivenin kullanımı sırasında tek tuşla bırakma düğmeleri kilitlenmelidir.



Merdiveni ara uzunluğa uzatırken daima en alttan ikinci basamakla başlayın.

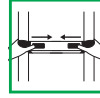

Merdiveni geri toplarken, basamağın her iki tarafındaki el tutamaçlarını kavramak için iki elinizi kullanın, ardından kilitleme mekanizmalarını baş parmaklarınızla ayırın.

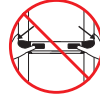

Merdiveni toplarken ellerinizi doğru yere koyduğunuzdan emin olun. Ellerinizi basamakların üzerine koymayın.

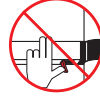

Kilitleme mekanizmalarını manuel olarak devreye sokmayın.

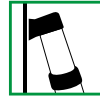

Duvar tamponlarının çıkıntılı düz tarafını her zaman merdivenin tepesine uygun bir desteğe (örneğin bir duvar) doğru yerleştirin. Duvar tamponları kavrama ve sağlamlık sağlar. Merdivenin, basamaklara veya çerçeveye dayanmasına kesinlikle izin vermeyin.

ÖZEL GÜVENLİK TALİMATLARI



Bu kılavuzda ve ürün üzerinde yer alan uyarılara ve talimatlara uyulmaması, ciddi veya ölümcül yaralanmalara neden olabilir.

KULLANMADAN ÖNCE

BİR MERDİVENİ KULLANABİLECEK DURUMDA OLDUĞUNUZDAN EMİN OLUN. BAZI TIBBİ DURUMLAR YA DA İLAÇ, ALKOL VEYA UYUŞTURUCU KULLANIMI MERDİVENİ KULLANMAYI EMNİYETSİZ HALE GETİREBİLİR.

- Merdiveni kullanmadan önce, tüm kilitleme mekanizmalarının doğru çalıştığını kontrol edin. Mekanizma düzgün çalışmıyorsa, merdiveni kullanmayın.
- Merdiveni kullanırken vücudu sıkıca saran giysiler giyin, takıları çıkartın ve uzun saçları arkadan bağlayın.
- Bir merdivene tırmanırken daima uygun ayakkabılar giyin; düz, kuru, sağlam tabanlı ve

bağcıkları güvenli bağlanmış ayakkabılar uygun ayakkabı olarak kabul edilir.

- Merdiveni yasladığınız yüzeyin; merdiven, operatör ve taşınan nesnelerin toplam ağırlığını taşıyabileceğinden emin olun.
- Merdivenleri kullanırken kapılar (ancak yangın kapısı veya benzeri olmayan türden kapılar), pencereler ve giriş/çıkış alanları emniyete alınmalıdır.
- Tüm dikkat dağıtıcı şeylerden kaçınılmalıdır. Teleskopik Merdiveni, daima serbestçe erişilebilecek şekilde ayarlayın.
- Merdivenleri tavan çataları üzerinde veya bir araba içerisinde taşırken, hasar görmemesi için uygun şekilde yerleştirildiklerinden ve sabitlendiklerinden emin olun.
- Merdiven, teslimattan sonra ve her kullanım öncesinde, tüm parçaların durumunu ve çalışmasını onaylamak için kontrol edilmelidir.
- Merdivenin hasarlı olmadığını ve kullanmanın güvenli olduğunu, merdivenin kullanılacağı her iş gününün başında gözle kontrol edin.
- Islak boya, çamur, yağ veya kar gibi kirleticileri merdivenden temizleyin.
- Sık kullanılanlar için periyodik olarak düzenli inceleme gereklidir.
- Bir merdiveni işle ilgili kullanmadan önce, kullanıldığı ülkedeki mevzuata uygun bir risk değerlendirmesi yapılmalıdır.
- Merdivenin ilgili görev için uygun olduğundan emin olun. Emin değilseniz, danışmak için kalifiye birisine başvurun.
- Hasar görmüş veya uygun olmayan bir merdiven kullanmayın.

MERDİVENİN YERLEŞTİRİLMESİ VE UZATILMASI

- Çalışma alanına geçmeden önce merdivenin tamamen toplanmasını, tüm kilitlerin emniyete alınmasını ve merdivendeki kirlerin temizlenmesini sağlayın. Sadece güvenli bir çalışma alanında uzatın ve kapatın. Merdiveni uzatılmış konumda taşımayın.
- Merdiveni yalnızca düz, dengeli ve hareket etmeyen bir zemin üzerinde yerleştirin ve kullanın.
- Merdiveni yerleştirirken, merdivenin yayalar, araçlar veya kapılara çarpma riskini göz önünde bulundurun.
- Mümkünse ilgili bölgedeki kapıları (yangın çıkışları değil) ve pencereleri sıkıca kapatın.
- Çalışma alanındaki elektrik hatları veya açıktaki diğer elektrikli donanımlar gibi elektriksel riskleri

göz önünde bulundurun. Bu merdiven elektrik tehlikelerine karşı yalıtım veya koruma sağlamaz.

- Elektrikli donanım kullanırken çok dikkatli olun çünkü bu merdivenler elektrik akımını iletir. Merdiveni kullanırken elektrik kablosunun sıkışmaması veya katlanmaması için daima önlem alın. Aletinizin elektrik kablosunda hasar bulunmadığını önceden kontrol edin. Merdiveni yalıtımlı olmayan bir elektrik tesisatından en az 2 m uzakta tutun.
- Merdiven, basamakları üzerinde değil sadece ayaklarının üzerinde düz olarak konumlandırılmalıdır. Merdivenin kaymasını önlemek veya kirli yüzeylerin yeterince temiz olmasını sağlamak için ilave düzeyde etkili önlemler alınmadıkça merdiveni asla kaygan yüzeylere (buz, parlak yüzeyler veya önemli derecede kirlenmiş sert yüzeyler gibi) yerleştirmeyin veya buralarda kullanmayın.
- Merdiven, basamakların düz olduğu, doğru açıdaki bir merdiven gibi (yaklaşık 1:4 eğim açısı) doğru konumda uzatılmalıdır (örneğin 4m yukarı tırmanmak için uzatıldığında duvarın tabanından 1 m uzakta olacak şekilde).
- Merdiveni daima düz ve kırılmaz bir yüzeye yerleştirin ve kullanmadan önce, bağlanmış veya uygun bir sabitleme aleti kullanılarak düzgün şekilde emniyete alın.
- Tüm uzatılmış basamak bölümlerine ait kilitleme mekanizmaları, merdiveni kullanmadan önce kilitlenmelidir.
- Asla merdiveni yukarıdan tutarak taşımaya veya yerini değiştirmeye çalışmayın.

MERDİVENİN KULLANILMASI

- Bu merdiven için maksimum toplam 150kg/330lbs yükü aşmayın.
- Merdiveni daima yalnızca bir kişinin kullanmasına izin verin.
- Merdivenler sadece kısa süreli hafif işler için kullanılmalıdır.
- Kaçınılmaz şekilde canlı akım taşıyan elektrik işleri için iletken olmayan merdivenler kullanın. Bu merdiven, iletken olduğu için akım taşıyan elektrik işleri için uygun değildir ve elektrik tehlikelerine karşı koruma sağlamaz.
- Merdiveni asla baş aşağı şekilde uzatmayın veya kullanmayın. Taban daima yere sıkıca oturmalıdır.
- Dışarıda kuvvetli rüzgar veya yağmur gibi olumsuz hava koşulları olduğunda merdiveni kullanmayın.

- Uzatılmış bir merdiveni başıboş bir şekilde bırakmayın.
- Çocuklara merdivenle oynamasına karşı önlem alın.
- Basamakların üzerine herhangi bir alet veya başka nesnelere koymayın ve merdiven sistemine hiçbir şey asmayın.
- Bir merdiven kullanırken taşınan ekipman hafif ve tutması kolay olmalıdır.
- Merdiven tam karşınızda olarak, inerken ve çıkarırken güvenli bir şekilde tutun.
- Merdivenin girişlerinden aşağıya doğru kaymayın. Mantıklı hareketlerle tırmanın ve inin.
- Merdivenle olan 3 temas noktasını daima koruyun, buna göre iki ayak aynı basamak üzerinde ve bir el yanlardan tutacak şekilde olmalıdır. Eğer bu mümkün değilse ek güvenlik ekipmanları kullanın.
- Merdivende çalışırken bir elinizle mutlaka tutunun veya yapamıyorsanız ek güvenlik önlemleri alın.
- Normalden fazla uzanmaya çalışmayın; kemer tokanızın (orta) daima basamakların içinde ve her iki ayağın da çalışma boyunca aynı dış/basamakta kalmasını sağlayın.
- Sert malzemelerin (örneğin tuğla veya beton gibi) yandan delinmesi gibi merdivenlere yandan yük bindiren işlerden kaçının.
- Merdiven eğik konumdayken merdivenin son metresinden daha yükseğe tırmanmaya izin verilmez.
- Kullanıcı, merdiveni uzatılmış konumdan depoya kaldırma konumuna getirirken ellerini tutma yerinin çevresine koymalıdır.
- Merdivende tepedeki dört basamağın üzerinde durmayın; bu durum denge sorunlarına neden olabilir.
- Merdiveni köprü olarak kullanmayın.
- Daha yüksek bir seviyeye erişmek için kullanılan eğik merdivenler, çıkış noktasının en az 1 m üzerine uzatılmalıdır.
- Bağlama veya uygun bir sabitleme düzeneği kullanmak gibi ilave bir güvenlik önlemi olmadan eğik bir merdivenden daha yüksek bir seviyeye adım atmayın.
- Merdivenin yan tarafından inmeyin.
- Merdiven üzerinde, düzenli aralıklarla mola vermeden uzun süre geçirmeyin (yorgunluk bir risktir).
- Merdiveni kapatırken mekanizmalara parmak, elbise veya saç sıkışmamasına dikkat edin. Tek seferde tek bir basamağı kapatın.

2. ÜRÜN BİLGİLERİ

Kullanım amacı

Teleskopik Merdiven, ev içi ve bahçe ortamlarında ve hobi amaçlı tırmanma işlerinde yardımcı olarak ev içi kullanım için tasarlanmıştır. Bu merdiven bir oyuncak değildir. Çocuklar, merdiven sistemiyle oynamamalarını sağlamak üzere her zaman kontrol edilmelidir. Bu merdiven profesyonel kullanım için tasarlanmamıştır. Teleskopik Merdiven bu talimatlara uygun olarak kullanılmalı, muhafaza edilmeli ve bakımı yapılmalıdır. Başka herhangi bir şekilde kullanım uygunsuz olarak kabul edilir ve maddi hasar, fiziksel yaralanma ve hatta ölümlerle sonuçlanabilir. Merdiven, EN131, 96-333 ve Warenwet normlarına uygundur.

TEKNİK SPESİFİKASYONLAR

Model No.	TL504XX
Uzunluk, uzatılmış	3,2 m
Uzunluk, toplanmış	85 cm
İzin verilen maksimum yük	150 kg
Basamak sayısı	11 basamak
Eğim açısı	65°-75°
Maksimum kullanıcı sayısı	1 kullanıcı
Ağırlık	11.3 kg

AÇIKLAMA

Aşağıdaki metinde yer alan sayılar sayfa 2-4'teki şekilleri işaret etmektedir.

1. Üst Çubuk
2. Teleskopik Borular
3. Tutamak
4. Depolama Kayışı
5. Alt Basamak
6. Kilitleme Mekanizmaları
7. El Tutma Yerleri
8. Geri toplama kolları
9. Sabitleme Çubuğu

3. MONTAJ



Kullanmadan önce Sabitleme Çubuğu takılmalıdır. ASLA merdiveni Sabitleme Çubuğu olmadan kullanmayın.



Montaj sırasında merdivenin yere düşmesine dikkat edin. Gerekirse, ikinci bir kişiden yardım alın.

Sabitleme çubuğunun montajı (Şekil A, B)

- Teleskopik Merdiveni, dikey olarak çevirerek ayakların erişilebilir olmasını sağlayın. Her ayakta ki yuvada plastik pimleri göreceksiniz. Sabitleme Çubuğunu (9) takmak için bu pimlerin tutturulması gerekir. Bu, düz uçlu bir tornavida kullanılarak kolayca yapılabilir.
- Pimler bir kez takılıp çıkarıldıktan sonra, Sabitleme Çubuğu (9) yuvalara yerleşecektir. Sabitleme Çubuğundaki delikleri Teleskopik Merdivenin ayaklarındaki deliklerle hizalamanız gerekir. NOT: Sabitleme Çubuğunu yuvalara dikkatlice ve iyice oturtmak için lastik bir çekiç gerekebilir.
- Sabitleme Çubuğu (9), Merdivenin ayaklarına tutturulmuş halde, Şekil B'de gösterildiği gibi verilen 2 civatayı ve somunu kullanarak yerine sabitleyin. Sabitlemek için bir anahtarla sıkın.

4. ÇALIŞTIRMA



Merdiveni kullanmadan önce daima güvenlik talimatlarını takip edin ve ilgili düzenlemelere uyun.

Merdivenin orta uzunlukta açılması (Şekil A, C, D)

Teleskopik merdiven, açılırken otomatik olarak kilitleme mekanizmalarını devreye sokacaktır. Her bölümün kendi kilitleme mekanizması vardır.

- Teleskopik Merdiveni sağlam ve düz bir yüzeye yerleştirin. Merdivenin Şekil D1'de gösterildiği gibi kapalı konumda bulunduğundan emin olun.
- Depolama kayışını (4) çözün.
- Merdiveni sabitlemek için bir ayağınızı En Alt Basamağa (5) koyun. Merdivenin ön tarafının size dönük olduğundan emin olun.
- Alttan ikinci basamakla başlayarak (şekil D2'de gösterildiği gibi), basamağın her iki tarafındaki El Tutma Yerlerini (7) iki elinizle kavrayın ve basamağı uzatmak için yukarı çekin.
- Her bir basamak tamamen uzatıldığında, Kilitleme Mekanizmalarının (6) bu seviye için devreye girdiğini onaylayan bir "tık" sesi duymalısınız.
- Tüm açılmış basamak bölümlerinin kilitletiğinden emin olun, kırmızı Kilitleme Mekanizmaları (6), Şekil C2'de gösterildiği gibi açıkça görünür olmalıdır. Bu arada, Geri Toplama Kollarının (8)

kırmızı kısımları görünmemelidir. Ayrıca, açılan basamaklar arasındaki tüm mesafelerin eşit yükseklikte olduğundan emin olun.

- Tüm bölümler kilitletiğinde, merdiveni kullanabilirsiniz.
- Merdiveni basamakların düz olduğu, doğru açıdaki bir merdiven gibi (yaklaşık 1:4 eğim açısı) doğru konumda yerleştirin (örneğin 4m yukarı tırmanmak için uzatıldığında duvarın tabanından 1 m uzakta olacak şekilde).

Merdivenin tam uzunlukta açılması (Şekil A, C, D)



Merdiveni tam uzunlukta açarak uzatıyorsanız, daima üstten alta doğru uzatmalısınız.

- Teleskopik Merdiveni sağlam ve düz bir yüzeye yerleştirin. Merdivenin Şekil D1'de gösterildiği gibi kapalı konumda bulunduğundan emin olun.
- Depolama kayışını (4) çözün.
- Merdiveni sabitlemek için bir ayağınızı En Alt Basamağa (5) koyun. Merdivenin ön tarafının size dönük olduğundan emin olun.
- Üst Çubuktan (1) başlayarak (Şekil D3'te gösterildiği gibi), basamağın her iki tarafındaki El Tutma Yerlerini (7) iki elinizle kavrayın ve basamağı uzatmak için yukarı çekin.
- Her bir basamak tamamen uzatıldığında, Kilitleme Mekanizmalarının (6) bu seviye için devreye girdiğini onaylayan bir "tık" sesi duymalısınız.
- Tüm açılmış basamak bölümlerinin kilitletiğinden emin olun, kırmızı Kilitleme Mekanizmaları (6), Şekil C2'de gösterildiği gibi açıkça görünür olmalıdır. Bu arada, Geri Toplama Kollarının (8) kırmızı kısımları görünmemelidir. Ayrıca, açılan basamaklar arasındaki tüm mesafelerin eşit yükseklikte olduğundan emin olun.
- Tüm bölümler kilitletiğinde, merdiveni kullanabilirsiniz.
- Merdiveni basamakların düz olduğu, doğru açıdaki bir merdiven gibi (yaklaşık 1:4 eğim açısı) doğru konumda yerleştirin (örneğin 4m yukarı tırmanmak için uzatıldığında duvarın tabanından 1 m uzakta olacak şekilde).

Merdivenin kapatılması (Şekil A, E)



Merdivenin tamamı Geri Toplama Kolları (8) kullanılarak kapatılır. Güvenlik nedeniyle, basamaklar ayrı şekilde kapatılmayabilir.



Kilitleme mekanizmalarını (6) manuel olarak devreye sokmayın. Merdiveni kapatmak için sadece Geri Toplama kollarını (8) kullanın.

- Teleskopik Merdiveni dik konumda tutun.
- Merdiveni sabitlemek için bir ayađınızı En Alt Basamađa (5) koyun.
- Geri Toplama Kollarının (8) yerleřtirildiđi basamaktan bařlayarak, basamađın her iki yanındaki El Tutma Yerlerini (7) iki elinizi kullanarak tutun. Merdivenleri kapatırken parmaklarınızın sıkıřmamasını güvence altına alarak, ellerinizin řekil E'deki konumda olduđundan emin olun.
- Ardından, Geri Toplama Kollarını (8) kırmızı parçalar görünür hale gelecek řekilde bař parmaklarınızla merkeze dođru iterek çıkarın.
- Merdiven artık kapanmaya bařlayacaktır. Güvenlik nedeniyle, merdivende hızlı bir řekilde kapanmasını önleyen bir yumuřak kapanma sistemi mevcuttur.

Merdivenin taşınması (řekil A)



Merdiveni yalnızca Depolama Kayıřı kilitliyen taşıyın.

Merdiveni taşırken, en kompakt haliyle tamamen kapatın. Merdiveni sabit tutan Depolama Kayıřının (4) kilitli olduđundan emin olun.

5. BAKIM



Merdiven, uzun süre kusursuz řekilde ve minimum bakımla çalışacak řekilde tasarlanmıştır. Makineyi düzenli olarak temizleyerek ve dođru řekilde kullanarak ömrünü uzatın.



Merdiveni tüm basamakları kapalı řekilde toplayın ve taşımadan veya depoya kaldırmadan önce emniyete alın.

Temizleme

Makineyi düzenli olarak, tercihen her kullanımdan sonra temizleyin. Uygun bir ev tipi temizlik malzemesi kullanarak yumuřak ve kuru bir bezle silin. Merdiveni herhangi bir nedenle suya veya herhangi bir sıvıya batırmayın. Plastik kısımlara zarar vereceđi için çözücü maddeler (benzin, alkol, amonyak vb.) kullanmayın.

Saklama

Merdiveninizi kapalı ve kuru bir ortamda, kirletici maddelerden uzakta saklayın. Merdivene bařka nesnelere koymayın. Merdiveni yalnızca kuru halde depoya kaldırın. Zarar görebileceđi için merdiven sisteminizi nemli veya ıslak ortamlara maruz bırakmayın. Dođru taraf yukarı gelecek řekilde saklayın. Taban daima yere oturmalıdır. Çocukların ulaşamayacağı bir yerde saklayın.

Bakım

Asla hasar görmüş veya kırılmış bir teleskopik merdiveni kullanmayın. Geçiçi onarımlara izin verilmez. Merdiveni kullanmadan önce ve sonra merdivenin plastik ayaklarını kontrol edin. Merdiveni, plastik ayaklar olmadan ya da plastik ayaklar aşındıđında kullanmayın. Toz ve diđer kirleticilerin girmesini önlemek için merdivenin en üstünde plastik kapaklar mevcuttur. Merdiveni plastik kapaklar olmadan kullanmayın. Merdiveni kullanmadan önce ve kullandıktan sonra daima bakarak kontrol edin.

Tamir ve bakım işlemleri, uygun yedek parçalara sahip yetkili bir kiři tarafından yapılmalıdır. Onaylanmamış üçüncü řahıs yedek parçaları tavsiye edilmez ve garantinizi geçersiz kılar.

GARANTİ

VONROC ürünleri yüksek kalite standartları dođrultusunda geliştirilmiştir ve ilk satın alımdan itibaren kanunen belirlenen süre boyunca materyal ve işçilik açısından kusursuz olacağı garanti edilmektedir. Bu süre zarfında, kusurlu materyal ve/veya işçilikten dolayı üründe herhangi bir arıza meydana gelmesi durumunda, dođrudan VONROC iletiřim kurun.

Takip eden durumlar bu garanti kapsamı dıřındadır:

- Yetkisiz servis merkezleri tarafından yapılan veya yapılmaya teřebbüs edilen onarım ve/veya deđiřiklikler.
- Normal aşınma ve eskime.
- Cihazın kötü ve yanlış kullanılması veya cihaza yanlış bakım yapılması.
- Orijinal olmayan yedek parçaların kullanılması

Bu, řirket tarafından açık ya da zımnı verilmiş teđ garantiyi oluřturur. Belirli bir amaç için ticarete elveriřlilik ve uygunluđun zımnı garantileri dahil dıř görünüşünün ötesine uzanan açık veya zımnı bařka hiçbir garanti yoktur. VONROC herhangi bir arızı

veya dolaylı zarardan hiçbir halükarda sorumlu olmayacaktır. Bayilerin getireceđi çözümler uygunsuz birimlerin veya parçaların onarımı veya deđiştirilmesiyle sınırlı olacaktır.

**Ürün ve kullanıcı kılavuzu deđişikliğe tabidir.
Spesifikasyonlar başka bir uyarı olmaksızın deđiştirilebilir.**



VONROC®
BUILD YOUR FUTURE

©2022 VONROC

VONROC B.V.
LINGENSTRAAT 6
8028 PM ZWOLLE NL

WWW.VONROC.COM

2207-29