

PA100U

PORTABLE AMPLIFIER WITH USB CONNECTION
DRAAGBARE VERSTERKER MET USB-AANSLUITING
AMPLIFICATEUR PORTATIF AVEC CONNEXION USB
AMPLIFICADOR PORTÁTIL CON CONEXIÓN USB
TRAGBARER VERSTÄRKER MIT USB-ANSCHLUSS

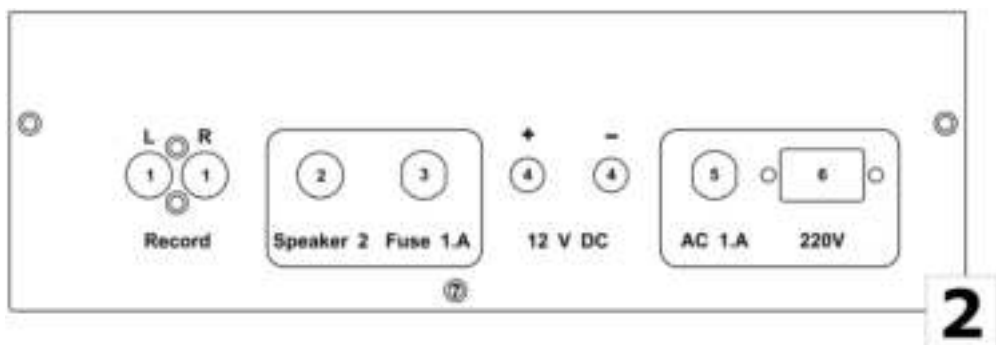

USER MANUAL	3
GEbruikersHANDLEIDING	6
NOTICE D'EMPLOI	9
MANUAL DEL USUARIO	12
BEDIENUNGSANLEITUNG	15

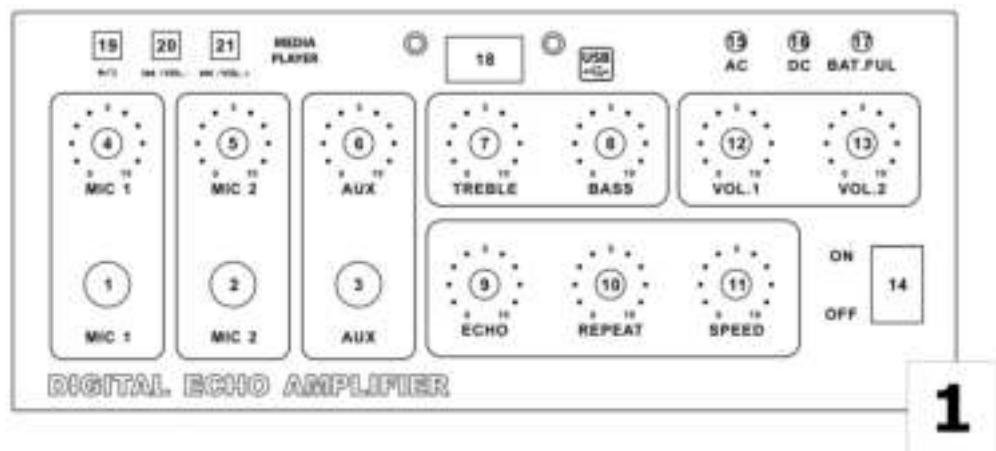

USER MANUAL

1. Introduction

To all residents of the European Union

Important environmental information about this product



This symbol on the device or the package indicates that disposal of the device after its lifecycle could harm the environment. Do not dispose of the unit (or batteries) as unsorted municipal waste; it should be taken to a specialized company for recycling. This device should be returned to your distributor or to a local recycling service. Respect the local environmental rules.

If in doubt, contact your local waste disposal authorities.

Thank you for choosing HQPower™! Please read the manual thoroughly before bringing this device into service. If the device was damaged in transit, don't install or use it and contact your dealer.

For more info concerning this product and the latest version of this manual, please visit our website www.hqpower.eu.

2. Safety Instructions



Keep the device away from children and unauthorised users.



Indoor use only.

Keep the device away from rain, moisture, splashing and dripping liquids, extreme heat and dust. **Never** put objects filled with liquid on top of or close to the device.



Caution: Risk of electric shock. Do not open.



Caution: Strong magnetic field.

Do not place the amplifier near sensitive equipment.

3. General Guidelines

Refer to the **Velleman® Service and Quality Warranty** on the last pages of this manual.

- Protect this device from shocks and abuse. Avoid brute force when operating the device.
- Contact a local dealer for spare parts.
- Disconnect the device from the power supply source to clean or when not in use.
- Do not switch the device on immediately after it has been exposed to changes in temperature. Allowing the device to stabilise to room temperature before switching it on avoids damage.
- Familiarise yourself with the functions of the device before actually using it.
- All modifications of the device are forbidden for safety reasons.
- Only use the device for its intended purpose. Using the device in an unauthorised way will void the warranty.
- Damage caused by disregard of certain guidelines in this manual is not covered by the warranty and the dealer will not accept responsibility for any ensuing defects or problems.
- Please be sure to leave a space to allow for heat radiation. The distance between rear panel and other objects must be > 5 cm. The distance between sides and other objects must be > 3 cm.



4. Features

- battery-powered amplifier with extra 12 V connection
- USB connection: connect your music player and play all your favourite music
- microphone input with echo effect
- inputs: 2x microphone, 1x auxiliary, 1x record
- extra output for external speaker

5. Overview

Refer to illustration 1 on page 2 of this manual.

CONTROL PANEL

- 1 MIC 1 INPUT**
¼" jack connection for your main microphone.
- 2 MIC 2 INPUT**
¼" jack connection for a secondary microphone.
- 3 AUX INPUT**
¼" jack connection for your CD or MP3 player.
- 4 MIC 1 LEVEL CONTROL**
Volume control button for your main microphone.
- 5 MIC 2 LEVEL CONTROL**
Volume control button for the secondary microphone.
- 6 AUX LEVEL CONTROL**
Volume control button for the AUX input.
- 7 MASTER TREBLE CONTROL**
Treble tone control button for the master output.
- 8 MASTER BASS CONTROL**
Bass tone control button for the master output.
- 9 ECHO LEVEL CONTROL**
Echo depth control button.
- 10 ECHO REPEAT CONTROL**
Echo repeat control button.
- 11 ECHO SPEED CONTROL**
Echo delay length control button.
- 12 SPEAKER 1 LEVEL CONTROL**
Volume control button for the built-in speaker.
- 13 SPEAKER 2 LEVEL CONTROL**
Volume control button for the auxiliary speaker.
- 14 POWER SWITCH**
On/off switch. Turn the amplifier on last and off first.
- 15 AC LED**
Lights when the amplifier is connected to the mains.
- 16 DC LED**
Lights when the amplifier is powered by the internal battery.
- 17 BAT.FUL LED**
Lights green when the internal battery is fully charged or red when the internal battery needs recharging.
- 18 USB CONNECTION**
USB connection for your USB stick.
- 19  BUTTON**
Play/pause button for your MP3 files on your USB stick.
- 20 /VOL.- BUTTON**
Press once to select the previous track on your USB stick; press and hold to turn down the volume level.
- 21 /VOL.+ BUTTON**
Press once to select the next track on your USB stick; press and hold to turn up the volume level.

Refer to illustration 2 on page 2 of this manual.

CONNECTION PANEL

- 1 RECORD OUTPUT L/R**
Left and right RCA connections for your recording device. The volume level is not influenced by the master control buttons.
- 2 SPEAKER 2 OUTPUT**
¼" jack connection for the auxiliary speaker.
- 3 FUSE**
Fuse holder with 1A fuse.
- 4 +/- 12 VDC CONNECTION**
- 5 FUSE**
Fuse holder with 1A fuse.
- 6 POWER SUPPLY INPUT**
Input for the power supply cord.

6. Technical Specifications

power supply	230 VAC ~ 50 Hz or internal 12 V battery
input sensitivity/impedance	
MIC	3.0 mV / 600 Ω
AUX	300 mV / 28k Ω
output level	
amplifier	16 W / 4 Ω
RECORD	775 mV / 10k Ω
frequency response	20 Hz ~ 20k Hz ± 2 dB
S/N ratio (@ 1k Hz)	
MIC	> 80 dB / 3 mV
LINE	> 90 dB / 300 mv
distortion	
MIC	0.5%
LINE	0.3%
master tone control	
treble	12k Hz ± 15 dB
bass	80 Hz ± 15 dB
delay time	50 ms ~ 120 ms
autonomy (fully charged)	6 h
dimensions	310 x 255 x 120 mm
weight	5.6 kg

Use this device with original accessories only. Velleman nv cannot be held responsible in the event of damage or injury resulted from (incorrect) use of this device. The information in this manual is subject to change without prior notice.

© COPYRIGHT NOTICE

The copyright to this manual is owned by Velleman nv. All worldwide rights reserved.

No part of this manual or may be copied, reproduced, translated or reduced to any electronic medium or otherwise without the prior written consent of the copyright holder.

GEBRUIKERSHANDLEIDING

1. Inleiding

Aan alle ingezetenen van de Europese Unie

Belangrijke milieu-informatie betreffende dit product



Dit symbool op het toestel of de verpakking geeft aan dat, als het na zijn levenscyclus wordt weggeworpen, dit toestel schade kan toebrengen aan het milieu. Gooi dit toestel (en eventuele batterijen) niet bij het gewone huishoudelijke afval; het moet bij een gespecialiseerd bedrijf terecht komen voor recyclage. U moet dit toestel naar uw verdeler of naar een lokaal recyclagepunt brengen. Respecteer de plaatselijke milieuwetgeving.

Hebt u vragen, contacteer dan de plaatselijke autoriteiten betreffende de verwijdering.

Dank u voor uw aankoop! Lees deze handleiding grondig voor u het toestel in gebruik neemt. Werd het toestel beschadigd tijdens het transport, installeer het dan niet en raadpleeg uw dealer.

Voor meer informatie over dit product en de laatste versie van deze handleiding, zie www.hqpower.eu.

2. Veiligheidsinstructies



Houd buiten het bereik van kinderen en onbevoegden.



Enkel voor gebruik binnenshuis.

Bescherm tegen regen, vochtigheid, opspattende vloeistoffen, extreme hitte en stof. Plaats geen objecten gevuld met vloeistof op het toestel.



Opgelet: Elektrocutiegevaar. Niet openen.



Opgelet: Sterk magnetisch veld.

Plaats deze versterker weg van gevoelige apparaten.

3. Algemene richtlijnen

Raadpleeg de **Velleman® service- en kwaliteitsgarantie** achteraan deze handleiding.

- Bescherm de mengtafel tegen schokken en vermijd brute kracht tijdens de bediening.
- Bestel eventuele reserveonderdelen bij uw dealer.
- Gebruik deze mengtafel enkel binnenshuis en met de meegeleverde voedingsadapter of een voedingsadapter met dezelfde eigenschappen.
- Om beschadiging te vermijden, zet u het toestel best niet aan onmiddellijk nadat het werd blootgesteld aan temperatuurschommelingen. Wacht tot het toestel op kamertemperatuur gekomen is.
- Leer eerst de functies van het toestel kennen voor u het gaat gebruiken.
- Om veiligheidsredenen mag u geen wijzigingen aanbrengen.
- Gebruik het toestel enkel waarvoor het gemaakt is. Bij onoordeelkundig gebruik vervalt de garantie.
- De garantie geldt niet voor schade door het negeren van bepaalde richtlijnen in deze handleiding en uw dealer zal de verantwoordelijkheid afwijzen voor defecten of problemen die hier rechtstreeks verband mee houden.
- Laat voldoende ruimte vrij tussen de versterker en elk ander voorwerp (ruimte tussen achterpaneel en voorwerp: > 5 cm, ruimte tussen zijpaneel en voorwerp: > 3 cm).



4. Eigenschappen

- versterker op batterijvoeding en extra 12V-aansluiting
- USB-aansluiting: sluit uw externe muzikspeler aan en speel uw favoriete liedjes af
- microfooningang met echo-effect
- ingangen: 2x microfoon, 1x aux, 1x record
- extra uitgang voor externe luidspreker

5. Overzicht

Raadpleeg afbeelding 1 op pagina 2 van deze handleiding.

BEDIENINGSPANEEL

- 1 MIC 1**
Ingangsaansluiting voor ¼" telefoonstekker van uw hoofdmicrofoon.
- 2 MIC 2**
Ingangsaansluiting voor ¼" telefoonstekker van de tweede hoofdmicrofoon.
- 3 AUX**
Ingangsaansluiting voor ¼" telefoonstekker van de cd- of mp3-speler.
- 4 MIC 1**
Volumeregelaar voor uw hoofdmicrofoon.
- 5 MIC 2**
Volumeregelaar voor de tweede microfoon.
- 6 AUX**
Volumeregelaar voor AUX-ingang.
- 7 MASTER TREBLE**
Trebleregelaar voor de master uitgang.
- 8 MASTER BASS**
Basseregelaar voor de master uitgang.
- 9 ECHO LEVEL**
Regelaar voor de echodiepte.
- 10 ECHO REPEAT**
Regelaar voor de echoherhaling.
- 11 ECHO SPEED**
Regelaar voor de lengte van de echoherhaling.
- 12 SPEAKER 1**
Volumeregelaar voor de ingebouwde luidspreker.
- 13 SPEAKER 2**
Volumeregelaar voor de tweede luidspreker.
- 14 VOEDINGSSCHAKELAAR**
Aan-uitschakelaar. Schakel de versterker als eerste uit en als laatste in.
- 15 AC-LED**
Brandt wanneer de versterker op het lichtnet is aangesloten.
- 16 DC-LED**
Brandt wanneer de versterker gevoed wordt door de interne batterij.
- 17 BAT.FUL-LED**
Brandt groen wanneer de interne batterij volledig geladen is; brandt rood wanneer de interne batterij geladen moet worden.
- 18 USB-AANSLUITING**
USB-aansluiting voor de USB-stick.
- 19 **
Afspeel-pauzeknop voor de mp3-bestanden op uw USB-stick.
- 20 /VOL.-**
Druk eenmaal om het vorige nummer op uw USB-stick te selecteren; houd ingedrukt om het volume zachter te zetten.
- 21 /VOL.-**
Druk eenmaal om het volgende nummer op uw USB-stick te selecteren; houd ingedrukt om het volume harder te zetten.

Raadpleeg afbeelding 2 op pagina 2 van deze handleiding.

AANSLUITPANEL

- 1 RECORD L/R**
Linkse en rechtse RCA-aansluitingen voor uw opnametoestel. Het volume wordt niet beïnvloed door de master volumeregelaars.
- 2 SPEAKER 2**
Ingangsaansluiting voor ¼" telefoonstekker van de tweede luidspreker.
- 3 FUSE**
Zekeringhouder met 1A-zekering.
- 4 +/- 12 VDC**
- 5 FUSE**
Zekeringhouder met 1A-zekering.
- 6 VOEDINGSINGANG**
Aansluiting voor de voedingskabel.

6. Technische specificaties

voeding	230 VAC ~ 50 Hz of interne 12V-batterij
gevoeligheid/impedantie ingang	
MIC	3.0 mV / 600 Ω
AUX	300 mV / 28k Ω
uitgangsniveau	
versterker	16 W / 4 Ω
RECORD	775 mV / 10k Ω
frequentierespons	20 Hz ~ 20k Hz ± 2 dB
S/R-verhouding (@ 1k Hz)	
MIC	> 80 dB / 3 mV
LINE	> 90 dB / 300 mv
distorsie	
MIC	0.5%
LINE	0.3%
master toonregeling	
treble	12k Hz ± 15 dB
bass	80 Hz ± 15 dB
vertragingstijd	50 ms ~ 120 ms
autonomie (volledig geladen)	6 u
afmetingen	310 x 255 x 120 mm
gewicht	5,6 kg

Gebruik dit toestel enkel met originele accessoires. Velleman nv is niet aansprakelijk voor schade of kwetsuren bij (verkeerd) gebruik van dit toestel. De informatie in deze handleiding kan te allen tijde worden gewijzigd zonder voorafgaande kennisgeving.

© AUTEURSRECHT

Velleman nv heeft het auteursrecht voor deze handleiding. Alle wereldwijde rechten voorbehouden. Het is niet toegestaan om deze handleiding of gedeelten ervan over te nemen, te kopiëren, te vertalen, te bewerken en op te slaan op een elektronisch medium zonder voorafgaande schriftelijke toestemming van de rechthebbende.

NOTICE D'EMPLOI

1. Introduction

Aux résidents de l'Union européenne

Des informations environnementales importantes concernant ce produit



Ce symbole sur l'appareil ou l'emballage indique que l'élimination d'un appareil en fin de vie peut polluer l'environnement. Ne pas jeter un appareil électrique ou électronique (et des piles éventuelles) parmi les déchets municipaux non sujets au tri sélectif ; une déchèterie traitera l'appareil en question. Renvoyer les équipements usagés à votre fournisseur ou à un service de recyclage local. Il convient de respecter la réglementation locale relative à la protection de l'environnement.

En cas de questions, contacter les autorités locales pour élimination.

Nous vous remercions de votre achat ! Lire la présente notice attentivement avant la mise en service de l'appareil. Si l'appareil a été endommagé pendant le transport, ne pas l'installer et consulter votre revendeur.

Pour plus d'information concernant cet article et la dernière version de cette notice, visiter notre site web www.hqpower.eu.

2. Consignes de sécurité



Garder hors de la portée des enfants et des personnes non autorisées.



Pour usage à l'intérieur uniquement.

Protéger contre la pluie, l'humidité et les projections d'eau, la chaleur extrême et la poussière. Ne jamais placer d'objet contenant un liquide sur l'appareil.



Attention : Risque d'électrocution. Ne pas ouvrir.



Attention : Champ magnétique important.

Maintenir à l'écart d'appareils sensibles.

3. Directives générales

Se référer à la **garantie de service et de qualité Velleman®** en fin de notice.

- Protéger contre les chocs et le traiter avec circonspection pendant l'installation et l'opération.
- Commander des pièces de rechange éventuelles chez votre revendeur.
- Ne pas brancher l'appareil après exposition à des variations de température. Afin d'éviter des dommages, attendre jusqu'à ce que l'appareil ait atteint la température ambiante avant de l'utiliser.
- Se familiariser avec le fonctionnement avant l'emploi.
- Toute modification est interdite pour des raisons de sécurité.
- N'utiliser qu'à sa fonction prévue. Un usage impropre annule d'office la garantie.
- La garantie ne s'applique pas aux dommages survenus en négligeant certaines directives de cette notice et votre revendeur déclinera toute responsabilité pour les problèmes et les défauts qui en résultent.
- Assurer un espace entre l'amplificateur et tout autre objet (espace entre panneau arrière et objet : > 5 cm, espace entre panneau latéral et objet : > 3 cm).



4. Caractéristiques

- amplificateur alimenté par piles avec connexion 12 V supplémentaire
- connexion USB : connectez un lecteur de musique et jouez votre musique préférée
- entrée microphone avec effet écho
- entrées : 2x microphone, 1x aux, 1x record
- sortie supplémentaire pour haut-parleur externe

5. Description

Se référer à l'illustration 1 en page 2 de cette notice.

PANNEAU DE CONTRÔLE

- 1 MIC 1**
Connexion jack ¼" pour votre microphone.
- 2 MIC 2**
Connexion jack ¼" pour un deuxième microphone.
- 3 AUX**
Connexion jack ¼" pour votre lecteur CD ou MP3.
- 4 MIC 1 LEVEL**
Réglage de volume de votre microphone.
- 5 MIC 2 LEVEL**
Réglage de volume du deuxième microphone.
- 6 AUX LEVEL**
Réglage de volume de la prise AUX.
- 7 MASTER TREBLE**
Réglage des aigus de la sortie master.
- 8 MASTER BASS**
Réglage des basses de la sortie master.
- 9 ECHO LEVEL**
Réglage de volume de l'écho.
- 10 ECHO REPEAT**
Réglage de répétition de l'écho.
- 11 ECHO SPEED**
Réglage de la longueur de l'écho.
- 12 SPEAKER 1 LEVEL**
Réglage de volume du haut-parleur intégré.
- 13 SPEAKER 2 LEVEL**
Réglage de volume du haut-parleur auxiliaire.
- 14 INTERRUPTEUR DE PUISSANCE**
Interrupteur marche/arrêt. Allumer l'amplificateur en dernier et l'éteindre en premier.
- 15 LED AC**
S'allume lorsque l'amplificateur est alimenté par le réseau électrique.
- 16 LED DC**
S'allume lorsque l'amplificateur est alimenté par la batterie interne.
- 17 LED BAT.FUL**
S'allume en vert lorsque la batterie interne est entièrement chargée ; s'allume en rouge lorsque la batterie nécessite une recharge.
- 18 CONNEXION USB**
Connexion USB pour votre clef USB.
- 19 **
Bouton lecture/pause pour les fichiers MP3 sur votre clef USB.
- 20 /VOL.-**
Enfoncer et relâcher pour sélectionner le fichier MP3 précédent sur la clef USB ; maintenir enfoncé pour diminuer le niveau du volume.
- 21 /VOL.-**
Enfoncer et relâcher pour sélectionner le fichier MP3 suivant sur la clef USB ; maintenir enfoncé pour augmenter le niveau du volume.

Se référer à l'illustration 2 en page 2 de cette notice.

PANNEAU DE CONNEXION

- 1 RECORD L/R**
Connexions RCA gauche et droite vers votre appareil d'enregistrement. Le niveau du volume n'est pas influencé par les réglages master.
- 2 SPEAKER 2**
Connexion jack ¼" pour le haut-parleur auxiliaire.
- 3 FUSE**
Porte-fusible avec fusible 1 A.
- 4 +/- 12 VDC**
- 5 FUSE**
Porte-fusible avec fusible 1 A.
- 6 PRISE D'ALIMENTATION**
Prise pour le cordon d'alimentation.

6. Spécifications techniques

alimentation	230 VCA ~ 50 Hz ou batterie interne 12 V
sensibilité/impédance entrée	
MIC	3.0 mV / 600 Ω
AUX	300 mV / 28k Ω
niveau de sortie	
amplificateur	16 W / 4 Ω
RECORD	775 mV / 10k Ω
réponse en fréquence	20 Hz ~ 20k Hz ± 2 dB
rapport S/B (@ 1k Hz)	
MIC	> 80 dB / 3 mV
LINE	> 90 dB / 300 mv
distorsion	
MIC	0.5%
LINE	0.3%
réglage tonalité master	
treble	12k Hz ± 15 dB
bass	80 Hz ± 15 dB
longueur de l'écho	50 ms ~ 120 ms
autonomie (pleine recharge)	6 h
dimensions	310 x 255 x 120 mm
poids	5,6 kg

N'employer cet appareil qu'avec des accessoires d'origine. SA Velleman ne sera aucunement responsable de dommages ou lésions survenus à un usage (incorrect) de cet appareil. Toutes les informations présentées dans cette notice peuvent être modifiées sans notification préalable.

© DROITS D'AUTEUR
SA Velleman est l'ayant droit des droits d'auteur pour cette notice. Tous droits mondiaux réservés. Toute reproduction, traduction, copie ou diffusion, intégrale ou partielle, du contenu de cette notice par quelque procédé ou sur tout support électronique que se soit est interdite sans l'accord préalable écrit de l'ayant droit.

MANUAL DEL USUARIO

1. Introducción

A los ciudadanos de la Unión Europea

Importantes informaciones sobre el medio ambiente concerniente a este producto



Este símbolo en este aparato o el embalaje indica que, si tira las muestras inservibles, podrían dañar el medio ambiente. No tire este aparato (ni las pilas, si las hubiera) en la basura doméstica; debe ir a una empresa especializada en reciclaje. Devuelva este aparato a su distribuidor o a la unidad de reciclaje local. Respete las leyes locales en relación con el medio ambiente.

Si tiene dudas, contacte con las autoridades locales para residuos.

¡Gracias por haber comprado el **PA100U**! Lea atentamente las instrucciones del manual antes de usarlo. Si el aparato ha sufrido algún daño en el transporte no lo instale y póngase en contacto con su distribuidor.

Para más informaciones sobre este artículo y la última versión de este manual del usuario, visite nuestra página web www.hqpower.eu.

2. Instrucciones de seguridad



Mantenga el aparato lejos del alcance de personas no capacitadas y niños.



Sólo para el uso en interiores.

No exponga este equipo a lluvia, humedad, temperaturas extremas, polvo ni a ningún tipo de salpicadura o goteo. Nunca ponga un objeto con líquido, p.ej. un florero, en el aparato.



¡OJO! Riesgo de descarga eléctrica. No abra.



¡OJO! Importante campo magnético.

Mantenga lejos del alcance de aparatos sensibles.

3. Normas generales

Véase la **Garantía de servicio y calidad Velleman®** al final de este manual del usuario.

- No agite el aparato. Evite usar excesiva fuerza durante el manejo y la instalación.
- Contacte con su distribuidor si necesita piezas de recambio.
- No conecte el aparato si ha estado expuesto a grandes cambios de temperatura. Espere hasta que el aparato llegue a la temperatura ambiente.
- Familiarícese con el funcionamiento del aparato antes de utilizarlo.
- Por razones de seguridad, las modificaciones no autorizadas del aparato están prohibidas.
- Utilice sólo el aparato para las aplicaciones descritas en este manual. Su uso incorrecto anula la garantía completamente.
- Los daños causados por descuido de las instrucciones de seguridad de este manual invalidarán su garantía y su distribuidor no será responsable de ningún daño u otros problemas resultantes.
- Asegúrese de que haya un espacio entre el amplificador y cualquier otro objeto (espacio entre el panel trasero y el objeto: > 5 cm, espacio entre el panel lateral y el objeto: > 3 cm).



4. Características

- amplificador alimentado por baterías con conexión de 12V adicional
- conexión USB: conecte un reproductor de música y escuche su música favorita
- entrada de micrófono con efecto 'eco'
- entradas: 2x micrófono, 1x aux, 1x record
- salida adicional para altavoz externo

5. Descripción

Véase la figura 1 en la página 2 de este manual del usuario.

PANNEAU DE CONTRÔLE

- 1 MIC 1**
Conexión jack ¼" para el micrófono.
- 2 MIC 2**
Conexión jack ¼" para el segundo micrófono.
- 3 AUX**
Conexión jack ¼" para el lector de CD o MP3.
- 4 MIC 1 LEVEL**
Ajuste del volumen del micrófono.
- 5 MIC 2 LEVEL**
Ajuste del volumen del segundo micrófono.
- 6 AUX LEVEL**
Ajuste del volumen de la entrada AUX.
- 7 MASTER TREBLE**
Ajuste de los agudos de la salida maestro.
- 8 MASTER BASS**
Ajuste de los graves de la salida maestro.
- 9 ECHO LEVEL**
Ajuste del volumen del eco.
- 10 ECHO REPEAT**
Ajuste de repetición del eco.
- 11 ECHO SPEED**
Ajuste de la longitud del eco.
- 12 SPEAKER 1 LEVEL**
Ajuste del volumen del altavoz incorporado.
- 13 SPEAKER 2 LEVEL**
Ajuste del volumen del altavoz auxiliar.
- 14 INTERRUPTOR DE POTENCIA**
Interruptor ON/OFF. Active el amplificador en último lugar y desactívelo en primer lugar.
- 15 LED AC**
Se ilumina si el amplificador está alimentado por la red eléctrica.
- 16 LED DC**
Se ilumina si el amplificador está alimentado por la batería interna.
- 17 LED BAT.FUL**
Se ilumina (verde) si la batería interna está completamente cargada; se ilumina (rojo) si la batería necesita una recarga.
- 18 CONEXIÓN USB**
Conexión USB para la memoria USB.
- 19 **
Botón de reproducción/pausa para los ficheros MP3 de la memoria USB.
- 20 /VOL.-**
Pulse y suelte para seleccionar el fichero MP3 anterior de la memoria USB; mantenga pulsado para disminuir el nivel del volumen.
- 21 /VOL.-**
Pulse y suelte para seleccionar el fichero MP3 siguiente de la memoria USB; mantenga pulsado para aumentar el nivel del volumen.

Véase la figura 2 en la página 2 de este manual del usuario.

PANEL DE CONEXIÓN

- 1 RECORD L/R**
Conexión RCA izquierda y derecha hacia el aparato de grabación. El nivel del volumen no está afectado por los ajustes maestro.
- 2 SPEAKER 2**
Conexión jack ¼" para el altavoz auxiliar.
- 3 FUSE**
Portafusibles con fusible de 1 A.
- 4 +/- 12 VDC**
- 5 FUSE**
Portafusibles con fusible de 1 A.
- 6 ENTRADA DE ALIMENTACIÓN**
Entrada para el cable de alimentación.

6. Especificaciones

alimentación	230 VCA ~ 50 Hz o batería interna de 12 V
sensibilidad/impedancia entrada	
MIC	3.0 mV / 600 Ω
AUX	300 mV / 28k Ω
nivel de salida	
amplificador	16 W / 4 Ω
RECORD	775 mV / 10k Ω
respuesta en frecuencia	20 Hz ~ 20k Hz ± 2 dB
relación señal/ruido (@ 1kHz)	
MIC	> 80 dB / 3 mV
LINE	> 90 dB / 300 mv
distorsión	
MIC	0.5%
LINE	0.3%
ajuste del tono master	
treble (agudos)	12k Hz ± 15 dB
graves	80 Hz ± 15 dB
temporización de activación	50 ms ~ 120 ms
autonomía si la batería está cargada por completo	6 h
dimensiones	310 x 255 x 120 mm
peso	5,6 kg

Utilice este aparato sólo con los accesorios originales. Velleman NV no será responsable de daños ni lesiones causados por un uso (indebido) de este aparato. Se pueden modificar las especificaciones y el contenido de este manual sin previo aviso.

© DERECHOS DE AUTOR

Velleman NV dispone de los derechos de autor para este manual del usuario.

Todos los derechos mundiales reservados. Está estrictamente prohibido reproducir, traducir, copiar, editar y guardar este manual del usuario o partes de ello sin previo permiso escrito del derecho habiente.

BEDIENUNGSANLEITUNG

1. Einführung

An alle Einwohner der Europäischen Union Wichtige Umweltinformationen über dieses Produkt



Dieses Symbol auf dem Produkt oder der Verpackung zeigt an, dass die Entsorgung dieses Produktes nach seinem Lebenszyklus der Umwelt Schaden zufügen kann. Entsorgen Sie die Einheit (oder verwendeten Batterien) nicht als unsortiertes Hausmüll; die Einheit oder verwendeten Batterien müssen von einer spezialisierten Firma zwecks Recycling entsorgt werden. Diese Einheit muss an den Händler oder ein örtliches Recycling-Unternehmen retourniert werden. Respektieren Sie die örtlichen Umweltvorschriften.

Falls Zweifel bestehen, wenden Sie sich für Entsorgungsrichtlinien an Ihre örtliche Behörde.

Wir bedanken uns für den Kauf des **PA100U**! Lesen Sie diese Bedienungsanleitung vor Inbetriebnahme sorgfältig durch. Überprüfen Sie, ob Transportschäden vorliegen. Sollte dies der Fall sein, verwenden Sie das Gerät nicht und wenden Sie sich an Ihren Händler.

Für mehr Informationen zu diesem Produkt und der letzten Version dieser Bedienungsanleitung, siehe www.hqpower.eu.

2. Sicherheitshinweise



Halten Sie Kinder und Unbefugte vom Gerät fern.



Nur für die Anwendung im Innenbereich.

Schützen Sie das Gerät vor Regen und Feuchte, Staub und extremen Temperaturen. Setzen Sie das Gerät keiner Flüssigkeit wie z.B. Tropf- oder Spritzwasser, aus



ACHTUNG: Stromschlaggefahr. Nicht öffnen.



ACHTUNG: Stark magnetisches Feld.

Halten Sie den Verstärker von empfindlichen Geräten fern

3. Allgemeine Richtlinien

Siehe **Velleman® Service- und Qualitätsgarantie** am Ende dieser Bedienungsanleitung.

- Vermeiden Sie Erschütterungen. Vermeiden Sie rohe Gewalt während der Installation und Bedienung des Gerätes.
- Schützen Sie das Gerät vor extremen Temperaturen, Staub und Feuchte.
- Nehmen Sie das Gerät erst in Betrieb, nachdem Sie sich mit seinen Funktionen vertraut gemacht haben.
- Eigenmächtige Veränderungen sind aus Sicherheitsgründen verboten.
- Verwenden Sie das Gerät nur für Anwendungen beschrieben in dieser Bedienungsanleitung sonst kann dies zu Schäden am Produkt führen und erlischt der Garantieanspruch.
- Bei Schäden, die durch Nichtbeachtung der Bedienungsanleitung verursacht werden, erlischt der Garantieanspruch. Für daraus resultierende Folgeschäden übernimmt der Hersteller keine Haftung.
- Lassen Sie genügend Raum zwischen dem Verstärker und jedem anderen Gegenstand (Raum zwischen Rückseite und Gegenstand: > 5 cm, Raum zwischen Seite und Gegenstand: > 3 cm).



4. Eigenschaften

- Verstärker mit Batterien und zusätzlichem 12V-Anschluss
- USB-Anschluss: verbinden Sie den externen Musikspieler und spielen Sie Ihre favoriten Liedchen ab
- Mikrofoneingang mit Echo-Effekt
- Eingänge: 2x Mikrofon, 1x aux, 1x record
- zusätzlicher Ausgang für externen Lautsprecher

5. Beschreibung

Siehe Abbildung 1, Seite 2 dieser Bedienungsanleitung.

BEDIENPLATTE

- 1 MIC 1**
Eingangsanschluss für ¼" Jack des Mikrofons.
- 2 MIC 2**
Eingangsanschluss für ¼" Jack eines zweiten Mikrofons.
- 3 AUX**
Eingangsanschluss für ¼" Jack vom CD- oder MP3-Spieler.
- 4 MIC 1**
Lautstärkeregel für das Mikrofon.
- 5 MIC 2**
Lautstärkeregel für das zweite Mikrofon.
- 6 AUX**
Lautstärkeregel für AUX-Eingang.
- 7 MASTER TREBLE**
Treble-Regler für den Master-Ausgang.
- 8 MASTER BASS**
Bass-Regler für den Master-Ausgang.
- 9 ECHO LEVEL**
Regler für die Echotiefe.
- 10 ECHO REPEAT**
Regler für die Echowiederholung.
- 11 ECHO SPEED**
Regler für die Länge der Echowiederholung.
- 12 SPEAKER 1**
Lautstärkeregel für eingebowde luidspreker.
- 13 SPEAKER 2**
Lautstärkeregel für einen zweiten Lautsprecher.
- 14 EIN/AUS-SCHALTER**
Schalten Sie den Verstärker zuerst aus und schalten Sie ihn als letztes Gerät ein.
- 15 AC-LED**
Leuchtet wenn der Verstärker mit dem Netz verbunden ist.
- 16 DC-LED**
Leuchtet wenn der Verstärker mit einer internen Batterie funktioniert.
- 17 BAT.FUL-LED**
Leuchtet grün wenn die interne Batterie völlig geladen ist; Leuchtet rot wenn Sie die interne Batterie laden müssen.
- 18 USB-ANSCHLUSS**
USB-Anschluss für USB-Stick.
- 19 **
Abspielen/Pause-Taste für MP3-Dateien des USB-Sticks.
- 20 /VOL.-**
Drücken Sie einmal, um die vorige Nummer auf dem USB-Stick auszuwählen; Halten Sie gedrückt, um die Lautstärke zu verringern.
- 21 /VOL.-**
Drücken Sie einmal, um die nächste Nummer auf dem USB-Stick auszuwählen; Halten Sie gedrückt, um die Lautstärke zu erhöhen.

Siehe Abbildung 2, Seite 2 dieser Bedienungsanleitung.

BEDIENFELD

- 1 RECORD L/R**
Die linken und rechten RCA-Anschlüsse für Aufzeichnungsgerät. Die Master-Lautstärkeregler beeinflussen die Lautstärke nicht.
- 2 SPEAKER 2**
Eingangsanschluss für ¼" Jack des zweiten Lautsprechers.
- 3 FUSE**
Sicherungshalter mit 1A-Sicherung.
- 4 +/- 12 VDC**
- 5 FUSE**
Sicherungshalter mit 1A-Sicherung.
- 6 NETZEINGANG**
Anschluss für Netzkabel.

6. Technische Daten

Stromversorgung	230 VAC ~ 50 Hz oder interne 12V-Batterie
Eingangsempfindlichkeit/- Impedanz	
MIC	3.0 mV / 600 Ω
AUX	300 mV / 28k Ω
Ausgangspegel	
Verstärker	16 W / 4 Ω
RECORD	775 mV / 10k Ω
Frequenzgang	20 Hz ~ 20k Hz ± 2 dB
Signal/Rauschabstand (@ 1kHz)	
MIC	> 80 dB / 3 mV
LINE	> 90 dB / 300 mv
Klirrfaktor	
MIC	0.5%
LINE	0.3%
Master Tonregelung	
hoch (treble)	12k Hz ± 15 dB
Bass	80 Hz ± 15 dB
Verzögerungszeit	50 ms ~ 120 ms
Autonomie bei vollständig aufgeladenem Akku	6 u
Abmessungen	310 x 255 x 120 mm
Gewicht	5,6 kg

Verwenden Sie dieses Gerät nur mit originellen Zubehörteilen. Velleman NV übernimmt keine Haftung für Schaden oder Verletzungen bei (falscher) Anwendung dieses Gerätes. Alle Änderungen ohne vorherige Ankündigung vorbehalten.

© URHEBERRECHT

Velleman NV besitzt das Urheberrecht für diese Bedienungsanleitung.

Alle weltweiten Rechte vorbehalten. Ohne vorherige schriftliche Genehmigung des Urhebers ist es nicht gestattet, diese Bedienungsanleitung ganz oder in Teilen zu reproduzieren, zu kopieren, zu übersetzen, zu bearbeiten oder zu speichern.



Velleman® Service and Quality Warranty

Velleman® has over 35 years of experience in the electronics world and distributes its products in more than 85 countries.

All our products fulfil strict quality requirements and legal stipulations in the EU. In order to ensure the quality, our products regularly go through an extra quality check, both by an internal quality department and by specialized external organisations. If, all precautionary measures notwithstanding, problems should occur, please make appeal to our warranty (see guarantee conditions).

General Warranty Conditions Concerning Consumer Products (for EU):

• All consumer products are subject to a 24-month warranty on production flaws and defective material as from the original date of purchase.

• Velleman® can decide to replace an article with an equivalent article, or to refund the retail value totally or partially when the complaint is valid and a free repair or replacement of the article is impossible, or if the expenses are out of proportion.

You will be delivered a replacing article or a refund at the value of 100% of the purchase price in case of a flaw occurred in the first year after the date of purchase and delivery, or a replacing article at 50% of the purchase price or a refund at the value of 50% of the retail value in case of a flaw occurred in the second year after the date of purchase and delivery.

• Not covered by warranty:

- all direct or indirect damage caused after delivery to the article (e.g. by oxidation, shocks, falls, dust, dirt, humidity...), and by the article, as well as its contents (e.g. data loss), compensation for loss of profits;
 - frequently replaced consumable goods, parts or accessories such as batteries, lamps, rubber parts, drive belts... (unlimited list);
 - flaws resulting from fire, water damage, lightning, accident, natural disaster, etc.;
 - flaws caused deliberately, negligently or resulting from improper handling, negligent maintenance, abusive use or use contrary to the manufacturer's instructions;
 - damage caused by a commercial, professional or collective use of the article (the warranty validity will be reduced to six (6) months when the article is used professionally);
 - damage resulting from an inappropriate packing and shipping of the article;
 - all damage caused by modification, repair or alteration performed by a third party without written permission by Velleman®.
 - Articles to be repaired must be delivered to your Velleman® dealer, solidly packed (preferably in the original packaging), and be completed with the original receipt of purchase and a clear flaw description.
 - Hint: In order to save on cost and time, please reread the manual and check if the flaw is caused by obvious causes prior to presenting the article for repair. Note that returning a non-defective article can also involve handling costs.
 - Repairs occurring after warranty expiration are subject to shipping costs.
 - The above conditions are without prejudice to all commercial warranties.
- The above enumeration is subject to modification according to the article (see article's manual).



Velleman® service- en kwaliteitsgarantie

Velleman® heeft ruim 35 jaar ervaring in de electronicawereld en verdeelt in meer dan 85 landen.

Al onze producten beantwoorden aan strikte kwaliteitseisen en aan de wettelijke bepalingen geldig in de EU. Om de kwaliteit te waarborgen, ondergaan onze producten op regelmatige tijdstippen een extra kwaliteitscontrole, zowel door onze eigen kwaliteitsafdeling als door externe gespecialiseerde organisaties. Mocht er ondanks deze voorzorgen toch een probleem optreden, dan kunt u steeds een beroep doen op onze waarborg (zie waarborgvoorwaarden).

Algemene waarborgvoorwaarden consumentengoederen (voor Europese Unie):

- Op alle consumentengoederen geldt een garantietermijn van 24 maanden op productie- en materiaalfouten en dit vanaf de oorspronkelijke aankoopdatum.
- Indien de klacht gegrond is en een gratis reparatie of vervanging van een artikel onmogelijk is of indien de kosten hiervoor buiten verhouding zijn, kan Velleman® beslissen het desbetreffende artikel te vervangen door een gelijkwaardig artikel of de aankoopsom van het artikel gedeeltelijk of volledig terug te betalen. In dat geval krijgt u een vervangend product of terugbetaling ter waarde van 100% van de aankoopsom bij ontdekking van een gebrek tot één jaar na aankoop en levering, of een vervangend product tegen 50% van de aankoop prijs of terugbetaling van 50% bij ontdekking na één jaar tot 2 jaar.

• Valt niet onder waarborg:

- alle rechtstreekse of onrechtstreekse schade na de levering veroorzaakt aan het toestel (bv. door oxidatie, schokken, val, stof, vuil, vocht...), en door het toestel, alsook zijn inhoud (bv. verlies van data), vergoeding voor eventuele windsterfing.
 - verbruiksgoederen, onderdelen of hulpstukken die regelmatig dienen te worden vervangen, zoals bv. batterijen, lampen, rubberen onderdelen, aandrijfmotoren... (onbeperkte lijst).
 - defecten ten gevolge van brand, waterschade, bliksem, ongevallen, natuurrampen, enz.
 - defecten veroorzaakt door opzet, nalatigheid of door een onoordeelkundige behandeling, slecht onderhoud of abnormaal gebruik of gebruik van het toestel strijdig met de voorschriften van de fabrikant.
 - schade ten gevolge van een commercieel, professioneel of collectief gebruik van het apparaat (bij professioneel gebruik wordt de garantietermijn vermindert tot 6 maanden).
 - schade veroorzaakt door onvoldoende bescherming bij transport van het apparaat.
 - alle schade door wijzigingen, reparaties of modificaties uitgevoerd door derden zonder toestemming van Velleman®.
 - Toestellen dienen ter reparatie aangeboden te worden bij uw Velleman®-verdelers. Het toestel dient verzegeld te zijn van het oorspronkelijke aankoopbewijs. Zorg voor een degelijke verpakking (bij voorkeur de originele verpakking) en voeg een duidelijke foutomschrijving bij.
 - Tip: alvorens het toestel voor reparatie aan te bieden, kijk nog eens na of er geen voor de hand liggende reden is waarom het toestel niet naar behoren werkt (zie handleiding). Op deze wijze kunt u kosten en tijd besparen. Denk eraan dat er ook voor niet-defecte toestellen een kost voor controle aangerekend kan worden.
 - Bij reparaties buiten de waarborgperiode zullen transportkosten aangerekend worden.
 - Elke commerciële garantie laat deze rechten onverminderd.
- Bovenstaande opsomming kan eventueel aangepast worden naargelang de aard van het product (zie handleiding van het betreffende product).**



Garantie de service et de qualité Velleman®

Velleman® jouit d'une expérience de plus de 35 ans dans le monde de l'électronique avec une distribution dans plus de 85 pays. Tous nos produits répondent à des exigences de qualité rigoureuses et à des dispositions légales en vigueur dans l'UE. Afin de garantir la qualité, nous soumettons régulièrement nos produits à des contrôles de qualité supplémentaires, tant par notre propre service qualité que par un service qualité externe. Dans le cas improbable d'un défaut malgré toutes les précautions, il est possible d'invoquer notre garantie (voir les conditions de garantie).

Conditions générales concernant la garantie sur les produits grand public (pour l'UE) :

- tout produit grand public est garanti 24 mois contre toute vice de production ou de matériaux à dater du jour d'acquisition effective ;
- si la plainte est justifiée et que la réparation ou le remplacement d'un article est jugé impossible, ou lorsque les coûts s'avèrent disproportionnés, Velleman® s'autorise à remplacer ledit article par un article équivalent ou à rembourser la totalité ou une partie du prix d'achat. Le cas échéant, il vous sera consenti un article de remplacement ou le remboursement complet du prix d'achat lors d'un défaut dans un délai de 1 an après l'achat et la livraison, ou un article de remplacement moyennant 50% du prix d'achat ou le remboursement de 50% du prix d'achat lors d'un défaut après 1 à 2 ans.
- sont par conséquent exclus :
 - tout dommage direct ou indirect survenu à l'article après livraison (p.ex. dommage lié à l'oxydation, choc, chute, poussière, sable, impureté...) et provoqué par l'appareil, ainsi que son contenu (p.ex. perte de données) et une indemnisation éventuelle pour perte de revenus ;
 - tout bien de consommation ou accessoire, ou pièce qui nécessite un remplacement régulier comme p.ex. piles, ampoules, pièces en caoutchouc, courroies... (liste illimitée) ;
 - tout dommage qui résulte d'un incendie, de la foudre, d'un accident, d'une catastrophe naturelle, etc. ;
 - tout dommage provoqué par une négligence, volontaire ou non, une utilisation ou un entretien incorrect, ou une utilisation de l'appareil contraire aux prescriptions du fabricant ;
 - tout dommage à cause d'une utilisation commerciale, professionnelle ou collective de l'appareil (la période de garantie sera réduite à 6 mois lors d'une utilisation professionnelle) ;
 - tout dommage à l'appareil qui résulte d'une utilisation incorrecte ou différente que celle pour laquelle il a été initialement prévu comme décrit dans la notice ;
 - tout dommage engendré par un retour de l'appareil emballé dans un conditionnement non ou insuffisamment protégé ;
 - toute réparation ou modification effectuée par une tierce personne sans l'autorisation explicite de SA Velleman® ;
 - frais de transport de et vers Velleman® si l'appareil n'est plus couvert sous la garantie.

- toute réparation sera fournie par l'endroit de l'achat. L'appareil doit nécessairement être accompagné du bon d'achat d'origine et être dûment conditionné (de préférence dans l'emballage d'origine avec mention du défaut) ;
- conseil : il est conseillé de consulter la notice et de contrôler câbles, piles, etc. avant de retourner l'appareil. Un appareil retourné jugé défectueux qui s'avère en bon état de marche pourra faire l'objet d'une note de frais à charge du consommateur ;
- une réparation effectuée en-dehors de la période de garantie fera l'objet de frais de transport ;
- toute garantie commerciale ne porte pas atteinte aux conditions susmentionnées.

La liste susmentionnée peut être sujette à une complémentation selon le type de l'article et être mentionnée dans la notice d'emploi.



Garantía de servicio y calidad Velleman®

Velleman® disfruta de una experiencia de más de 35 años en el mundo de la electrónica con una distribución en más de 85 países. Todos nuestros productos responden a normas de calidad rigurosas y disposiciones legales vigentes en la UE. Para garantizar la calidad, sometimos nuestros productos regularmente a controles de calidad adicionales, tanto por nuestro propio servicio de calidad como por un servicio de calidad externo. En el caso improbable de que surgieran problemas a pesar de todas las precauciones, es posible apelar a nuestra garantía (véase las condiciones de garantía).

Condiciones generales referentes a la garantía sobre productos de venta al público (para la Unión Europea):

- Todos los productos de venta al público tienen un período de garantía de 24 meses contra errores de producción o errores en materiales desde la adquisición original;
- Si la queja está fundada y si la reparación o la sustitución de un artículo es imposible, o si los gastos son desproporcionados, Velleman® autoriza reemplazar el artículo por un artículo equivalente o reembolsar la totalidad o una parte del precio de compra. En este caso, recibirá un artículo de recambio o el reembolso completo del precio de compra al descubrir un defecto hasta un año después de la compra y la entrega, o un artículo de recambio al 50% del precio de compra o la sustitución de un 50% del precio de compra al descubrir un defecto después de 1 a 2 años.
- **Por consiguiente, están excluidos entre otras cosas:**
 - todos los daños causados directamente o indirectamente al aparato y su contenido después de la entrega (p.ej. por oxidación, choques, caída,...) y causados por el aparato, al igual que el contenido (p.ej. pérdida de datos) y una indemnización eventual para falta de ganancias;
 - partes o accesorios que deban ser reemplazados regularmente, como por ejemplo baterías, lámparas, partes de goma... (lista ilimitada);
 - defectos causados por un incendio, daños causados por el agua, rayos, accidentes, catástrofes naturales, etc.;
 - defectos causados a conciencia, descuido o por malos tratos, un mantenimiento inapropiado o un uso anormal del aparato contrario a las instrucciones del fabricante;
 - daños causados por un uso comercial, profesional o colectivo del aparato (el período de garantía se reducirá a 6 meses con uso profesional);
 - daños causados por un uso incorrecto o un uso ajeno al que está previsto el producto inicialmente como está descrito en el manual del usuario;
 - daños causados por una protección insuficiente al transportar el aparato.
 - daños causados por reparaciones o modificaciones efectuadas por una tercera persona sin la autorización explícita de SA Velleman®;
 - se calcula gastos de transporte de y a Velleman® si el aparato ya no está cubierto por la garantía.
- Cualquier reparación se efectuará por el lugar de compra. Devuelva el aparato con la factura de compra original y transportélo en un embalaje sólido (preferentemente el embalaje original). Incluya también una buena descripción del defecto;
- Consejo: Lea el manual del usuario y controle los cables, las pilas, etc. antes de devolver el aparato. Si no se encuentra un defecto en el artículo los gastos podrían correr a cargo del cliente;
- Los gastos de transporte correrán a carga del cliente para una reparación efectuada fuera del período de garantía.
- Cualquier gesto comercial no disminuye estos derechos.

La lista previamente mencionada puede ser adaptada según el tipo de artículo (véase el manual del usuario del artículo en cuestión)



Velleman® Service- und Qualitätsgarantie

Velleman® hat gut 35 Jahre Erfahrung in der Elektronikwelt und vertreibt seine Produkte in über 85 Ländern. Alle Produkte entsprechen den strengen Qualitätsforderungen und gesetzlichen Anforderungen in der EU. Um die Qualität zu gewährleisten werden unsere Produkte regelmäßig einer zusätzlichen Qualitätskontrolle unterworfen, sowohl von unserer eigenen Qualitätsabteilung als auch von externen spezialisierten Organisationen. Sollten, trotz aller Vorsichtsmaßnahmen, Probleme auftreten, nehmen Sie bitte die Garantie in Anspruch (siehe Garantiebedingungen).

Allgemeine Garantiebedingungen in Bezug auf Konsumgüter (für die Europäische Union):

- Alle Produkte haben für Material- oder Herstellungsfehler eine Garantieperiode von 24 Monaten ab Verkaufsdatum.
 - Wenn die Klage berechtigt ist und falls eine kostenlose Reparatur oder ein Austausch des Gerätes unmöglich ist, oder wenn die Kosten dafür unverhältnismäßig sind, kann Velleman® sich darüber entscheiden, dieses Produkt durch ein gleiches Produkt zu ersetzen oder die Kaufsumme ganz oder teilweise zurückzuzahlen. In diesem Fall erhalten Sie ein Ersatzprodukt oder eine Rückzahlung im Werte von 100% der Kaufsumme im Falle eines Defektes bis zu 1 Jahr nach Kauf oder Lieferung, oder Sie bekommen ein Ersatzprodukt im Werte von 50% der Kaufsumme oder eine Rückzahlung im Werte von 50 % im Falle eines Defektes im zweiten Jahr.
 - **Von der Garantie ausgeschlossen sind:**
 - alle direkten oder indirekten Schäden, die nach Lieferung am Gerät und durch das Gerät verursacht werden (z.B. Oxidation, Stöße, Fall, Staub, Schmutz, Feuchtigkeit, ...), sowie auch der Inhalt (z.B. Datenverlust), Entschädigung für eventuellen Gewinnausfall.
 - Verbrauchsgüter, Teile oder Zubehörtteile, die regelmäßig ausgewechselt werden, wie z.B. Batterien, Lampen, Gummiteile, Treibriemen, usw. (unbeschränkte Liste).
 - Schäden verursacht durch Brandschaden, Wasserschaden, Blitz, Unfälle, Naturkatastrophen, usw.
 - Schäden verursacht durch absichtliche, nachlässige oder unsachgemäße Anwendung, schlechte Wartung, zweckentfremdete Anwendung oder Nichtbeachtung von Benutzerhinweisen in der Bedienungsanleitung.
 - Schäden infolge einer kommerziellen, professionellen oder kollektiven Anwendung des Gerätes (bei gewerblicher Anwendung wird die Garantieperiode auf 6 Monate zurückgeführt).
 - Schäden verursacht durch eine unsachgemäße Verpackung und unsachgemäßen Transport des Gerätes.
 - alle Schäden verursacht durch unautorisierte Änderungen, Reparaturen oder Modifikationen, die von einem Dritten ohne Erlaubnis von Velleman® vorgenommen werden.
 - Im Fall einer Reparatur, wenden Sie sich an Ihren Velleman®-Verteiler. Legen Sie das Produkt ordnungsgemäß verpackt (vorzugsweise die Originalverpackung) und mit dem Original-Kaufbeleg vor. Fügen Sie eine deutliche Fehlerbeschreibung hinzu.
 - Hinweis: Um Kosten und Zeit zu sparen, lesen Sie die Bedienungsanleitung nochmals und überprüfen Sie, ob es keinen auf de Hand liegenden Grund gibt, ehe Sie das Gerät zur Reparatur zurückschicken. Stell sich bei der Überprüfung des Geräts heraus, dass kein Geräteschaden vorliegt, könnte dem Kunden eine Untersuchungspauschale berechnet.
 - Für Reparaturen nach Ablauf der Garantiefrist werden Transportkosten berechnet.
 - Jede kommerzielle Garantie lässt diese Rechte unberührt.
- Die oben stehende Aufzählung kann eventuell angepasst werden gemäß der Art des Produktes (siehe Bedienungsanleitung des Gerätes).**