

Register your product and get support at
www.philips.com/welcome

QS6160, QS6140

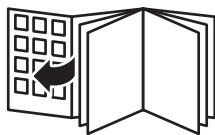

PHILIPS



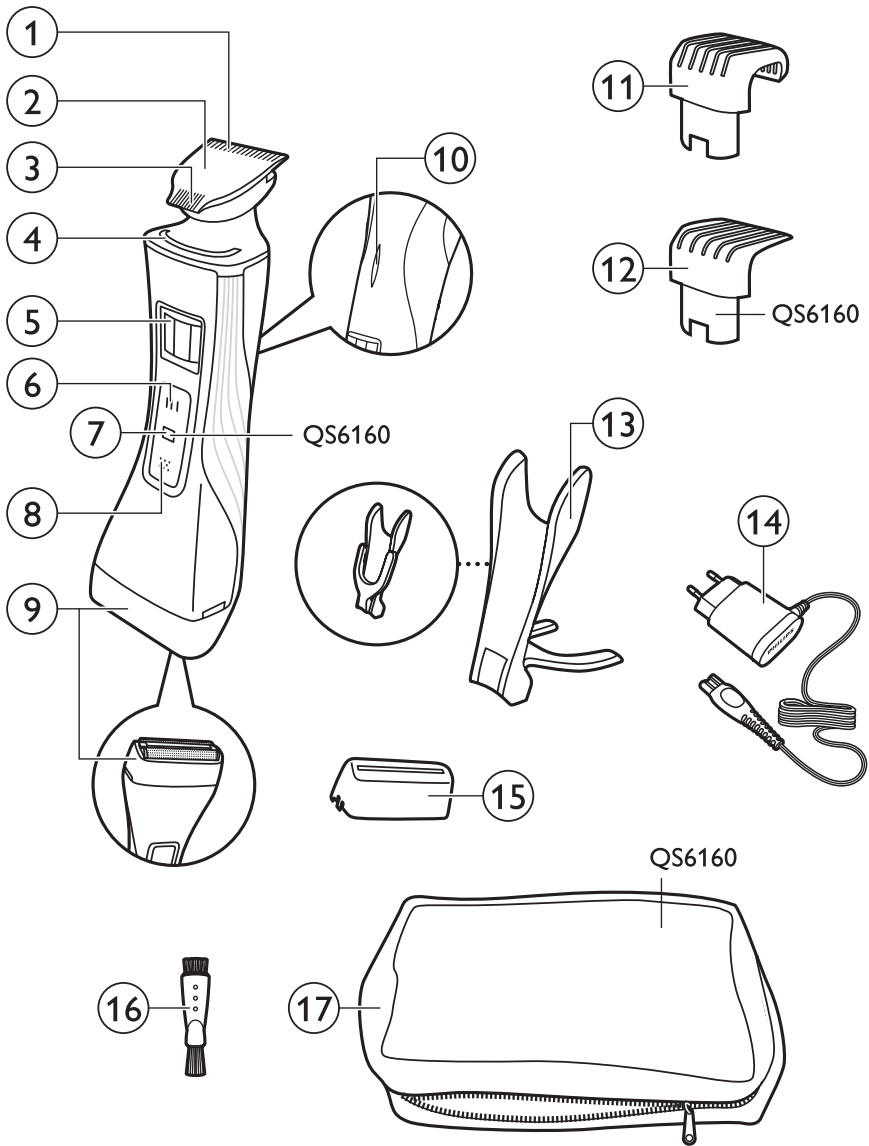

| | |
|-------------------|------------|
| ENGLISH | 6 |
| DANSK | 17 |
| DEUTSCH | 28 |
| ΕΛΛΗΝΙΚΑ | 40 |
| ESPAÑOL | 52 |
| SUOMI | 64 |
| FRANÇAIS | 75 |
| ITALIANO | 87 |
| NEDERLANDS | 99 |
| NORSK | 111 |
| PORTUGUÊS | 122 |
| SVENSKA | 134 |
| TÜRKÇE | 145 |

Introduction

Congratulations on your purchase and welcome to Philips! To fully benefit from the support that Philips offers, register your product at www.philips.com/welcome.

General description (Fig. 1)

- 1 Precision trimmer (32 mm)
- 2 Trimming head
- 3 Precision trimmer (15 mm)
- 4 Guiding groove
- 5 Hair length setting selector
- 6 Trimming head on/off button
- 7 Travel lock indication (QS6160 only)
- 8 Shaving head on/off button
- 9 Shaving head
- 10 Battery status indicator
- 11 Trimming comb
- 12 Trimming comb (QS6160 only)
- 13 Charging stand
- 14 Adapter with small plug
- 15 Protection cap
- 16 Cleaning brush
- 17 Storage pouch (QS6160 only)

Important

Read this user manual carefully before you use the appliance and save it for future reference.

Danger

- Keep the adapter dry.

Warning

- Check if the voltage indicated on the adapter corresponds to the local mains voltage before you connect the appliance.
- The adapter contains a transformer. Do not cut off the adapter to replace it with another plug, as this causes a hazardous situation.
- This appliance is not intended for use by persons (including children) with reduced physical, sensory or mental capabilities, or lack of experience and knowledge, unless they have been given supervision or instruction concerning use of the appliance by a person responsible for their safety.
- This appliance is not intended for use by children. Children should be supervised to ensure that they do not play with the appliance.

Caution

- Use, charge and store the appliance at a temperature between 5°C and 35°C.
- Do not charge the appliance in the storage pouch.
- Only use the adapter and the charging stand supplied.
- Never immerse the appliance in water or any other liquid, nor use it in the shower. Only rinse the appliance under the tap to clean it.

- If the appliance is subjected to a major change in temperature, pressure or humidity, let the appliance acclimatise for 30 minutes before you use it.
- If the adapter or the charging stand is damaged, always have it replaced with one of the original types in order to avoid a hazard.
- Do not use the appliance if the shaving head or one of the trimming combs is damaged or broken, as this may cause injury.
- This appliance is only intended for trimming and dry shaving facial hair (beard, moustache and sideburns).



General

- The appliance complies with the internationally approved IEC safety regulations and can be safely cleaned under the tap.

Compliance with standards

This Philips appliance complies with all standards regarding electromagnetic fields (EMF). If handled according to the instructions in this user manual, the appliance is safe to use based on scientific evidence available today.

Charging

QS6160 only: Charging normally takes approx. 1 hour.

QS6140 only: Charging normally takes approx. 4 hours.

When the appliance is fully charged, it has an operating time of 50 minutes.

Battery status indicator:

- When the battery status indicator flashes white, the battery is being charged.
- When the battery status indicator lights up white continuously, the battery is fully charged. This indication is shown for 30 minutes and then the battery status indicator goes out.
- When the battery status indicator flashes orange, the battery is almost empty (approx. 10 minutes of operating time left).
- When the battery status indicator flashes orange quickly, the battery is empty and you have to charge the appliance before you can use it again.

Note: *The appliance can only be charged in the charging stand.*

- 1** Insert the small plug into the charging stand.

Note: *The small plug is easiest to insert when the charging stand is folded.*

- 2** Unfold the charging stand ('click').

- 3** Put the adapter in the wall socket.

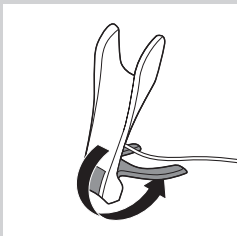
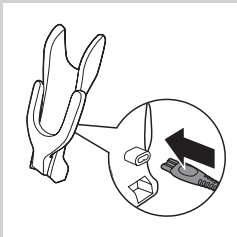

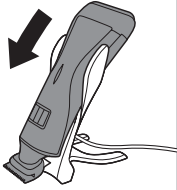

4 Put the appliance in the charging stand.

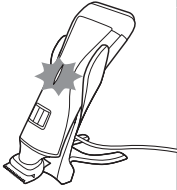

- ▶ The battery status indicator starts to flash white to indicate that the appliance is charging.
- ▶ When the battery is fully charged, the battery status indicator lights up white continuously.

Using the appliance

You can use the appliance to trim or dry shave facial hair (beard, moustache and sideburns). This appliance is not intended for shaving or trimming lower body parts.

Tip: Take your time when you first start to shave. You have to acquire practice with the appliance. Your skin also needs some time to adjust to the procedure.

Trimming with comb

The trimming combs allow you to trim to different lengths. Start at the highest setting to acquire practice with this appliance. See the table below for an overview of the hair length settings and the corresponding hair lengths.

| Setting | Hair length after trimming |
|---------|----------------------------|
| 1 | 1 mm - 3/64 inch |
| . | 1.5 mm - 1/16 inch |
| 2 | 2 mm - 5/65 inch |
| . | 2.5 mm - 3/32 inch |
| 3 | 3 mm - 1/8 inch |
| 4 | 4 mm - 5/32 inch |
| 5 | 5 mm - 3/16 inch |
| 6 | 6 mm - 1/4 inch |
| 7 | 7 mm - 9/32 inch |
| 8 | 8 mm - 5/15 inch |

Setting

Hair length after trimming

9

9 mm - 3/8 inch

10

10 mm - 13/32 inch

* no comb = 0,5mm - 1/32 inch

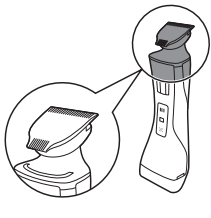

- 1 Hold the appliance in the trimming position, with the trimming head pointing upwards and the shaving head pointing downwards.

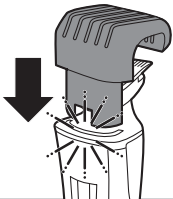

- 2 Slide the comb into guiding groove of the appliance ('click').

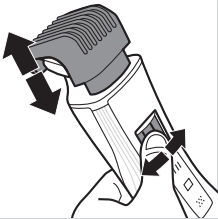

- 3 Press the hair length setting selector and then move it from left to right or right to left to select a setting.

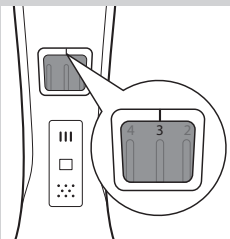

- The line above the hair length setting selector shows which setting you have selected.

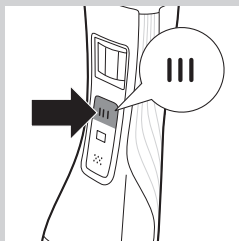

- 4** Press the trimming head on/off button once to switch on the trimming head.
- **QS6160 only:** The on/off button lights up to indicate that the trimming head is operating.

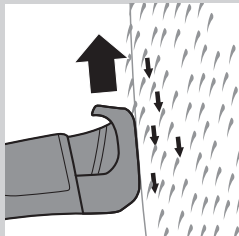

- 5** To trim the hair, move the trimming comb through the hair slowly.

Tips

- Always make sure that the tip of the trimming comb points in the direction in which you move the appliance.
- Make sure that the flat part of the trimming comb is always in full contact with the skin to obtain an even hair length result.
- Since hair grows in different directions, you need to move the appliance in different directions as well (upward, downward or across).
- You can switch on the trimming head while the shaving head is operating. If you do this, the shaving head is switched off immediately.
- Trimming is easier when the skin and hair are dry.

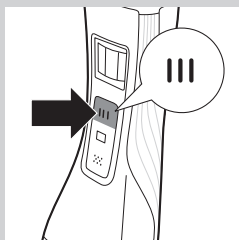

- 6** When you are finished, press the trimming head on/off button again to switch off the trimming head.

Trimming without comb

The comb keeps the trimming head at a set distance from your head. You can use the trimming head without comb. If you use the trimming head without comb, your hair is cut off close to the skin (approx. 0.5 mm).

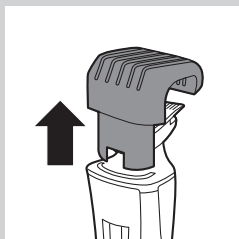

- 1** To remove the comb, pull it off the appliance.
Never pull at the flexible top of the comb. Always pull at the bottom part.

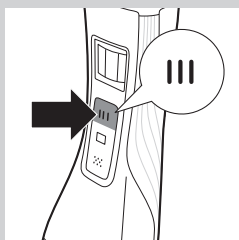

- 2** Press the trimming head on/off button to switch on the trimming head.
- 3** Hold the appliance with the trimming head pointing upwards and make downward strokes with the broad side of the trimming head.

Using the precision trimmer

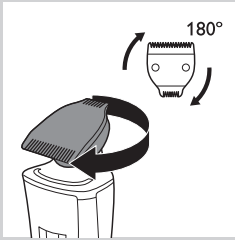

The precision trimmer is only half as wide as the broad side of the trimming head. It therefore allows more precise styling of the area around the ears, the sideburns and also around the mouth and under the nose.

- 1 To use the precision trimmer, simply turn the cutting unit until the precision trimmer points towards the front of the appliance.

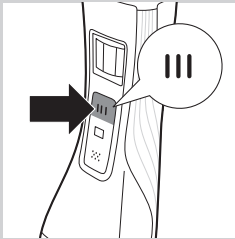

- 2 Press the trimming head on/off button to switch on the trimming head.

- 3 Hold the appliance with the trimming head pointing upwards and make downward strokes with the precision trimmer.

Shaving

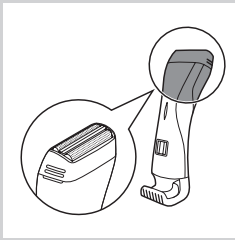

Before you use the shaving head, always check it for damage or wear. If the shaving head is damaged or worn, do not use it, as injury may occur. Replace a damaged shaving head before you use it again (see chapter 'Replacement').

- 1 Hold the appliance in the shaving position, with the shaving head pointing upwards and the trimming head pointing downwards.

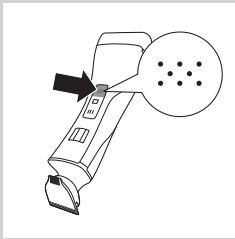

- 2 Press the shaving head on/off button once to switch on the shaving head.

- QS6160 only: The on/off button lights up to indicate that the shaving head is operating.

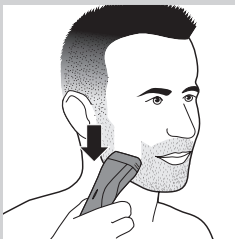

- 3 Place the shaving head on the skin and move the appliance against the direction of hair growth while you press it lightly.

Tip

- Make sure that the shaving head is in full contact with the skin.
- You can switch on the shaving head while the trimming head is operating. If you do this, the trimming head is switched off immediately.

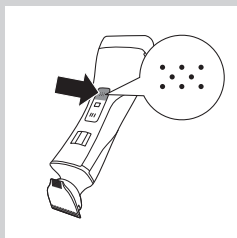

- 4 To switch off the shaving head after use, press the shaving head on/off button again.

Overload protection

If you press the trimming head or shaving head too hard onto your skin or if its cutting element gets blocked (e.g. by clothes etc.), the on/off button of the blocked trimming head or shaving head flashes quickly (QS6160 only) and the appliance switches off automatically. Remove whatever is blocking the cutting elements before you use the appliance again.

Cleaning and maintenance

Clean the appliance after every use.

Never use compressed air, scouring pads, abrasive cleaning agents or aggressive liquids such as petrol or acetone to clean the appliance.

Only clean the appliance and the adapter with the cleaning brush supplied.

Note: The trimming head and shaving head do not need any lubrication.

Cleaning the trimming head

- 1 Switch off the appliance.
- 2 Pull the comb off the trimming head.

- 3 Clean the trimming head under the tap.

Cleaning the trimming head connector

Note: Make sure you clean the trimming head connector at least once every three months.

- 1 Switch off the appliance.

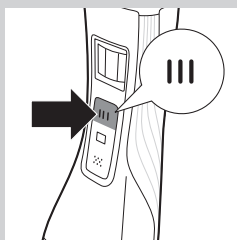
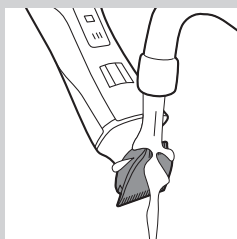
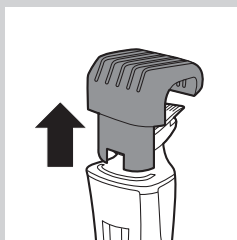



2 Gently pull the trimming head off the appliance.



3 Remove the hairs from the inside of the trimming head connector with the cleaning brush.



4 Clean the inside of the trimming head with the cleaning brush.



5 After cleaning, put the trimming head back onto the appliance.

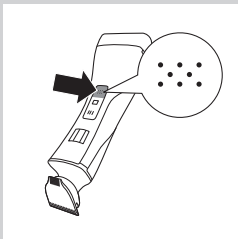

1 Switch off the appliance.

Cleaning the shaving head

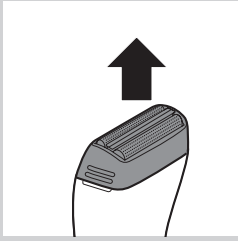

2 Pull the shaving head off the appliance.

Note: The shaving head is very delicate. Handle it carefully. Replace the shaving head if it is damaged.

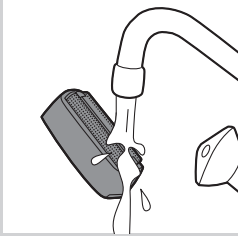

3 Rinse the shaving head with lukewarm water.

Do not clean the shaving head with the cleaning brush, as this may cause damage.

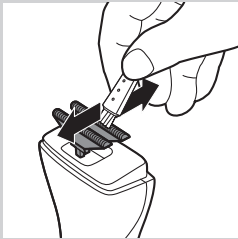

4 Remove hairs from the cutters with the cleaning brush.

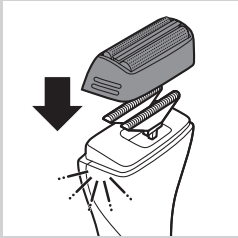

5 After cleaning, snap the shaving head back onto the appliance ('click').

Replacement

In case of frequent use, replace the shaving foil and the cutters every year.

Shaving foil

1 Pull the shaving head off the appliance.

2 Remove the old shaving foil from the shaving head.

3 Snap the new shaving foil into the shaving head ('click').

Cutters

- 1 Pull the shaving head off the appliance.
- 2 Remove the cutters.
- 3 Snap the new cutters onto the appliance ('click').

Storage

You can fold the charger for easy travelling or storage.

- 1 To fold the charger: fold the base of the charger against the appliance holder.

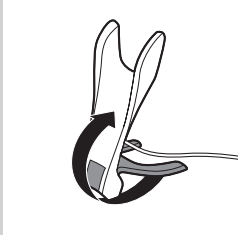

- 2 Put the protection cap on the shaving unit.

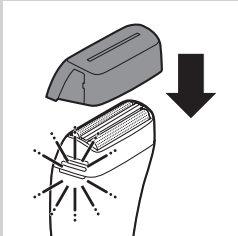

Travel lock (QS6160 only)

The appliance has an integrated travel lock which prevents the appliance from accidentally being switched on during travel.

- 1 To activate the travel lock, press and hold the trimming head on/off button, the shaving head on/off button or both for at least 4 seconds while the travel lock indication flashes 3 times.
 - ▶ The travel lock is only activated when the indication lights up continuously.
- 2 To deactivate the travel lock, press and hold the trimming head on/off button, the shaving head on/off button or both for at least 4 seconds while the travel lock indication flashes 4 times.
 - ▶ The travel lock is now deactivated and the appliance switches on.

Note: The travel lock can also be deactivated by charging the appliance.

Ordering accessories

To purchase accessories for this appliance, please visit our online shop at **www.shop.philips.com/service**. If the online shop is not available in your country, go to your Philips dealer or a Philips service centre. If you have any difficulties obtaining accessories for your appliance, please contact the Philips Consumer Care Centre in your country. You find its contact details in the worldwide guarantee leaflet.

Environment



- Do not throw away the appliance with the normal household waste at the end of its life, but hand it in at an official collection point for recycling. By doing this, you help to preserve the environment.



- The built-in rechargeable battery contains substances that may pollute the environment. Always remove the battery before you discard and hand in the appliance at an official collection point. Dispose of the battery at an official collection point for batteries. If you have trouble removing the battery, you can also take the appliance to a Philips service centre. The staff of this centre will remove the battery for you and will dispose of it in an environmentally safe way.

Removing the rechargeable battery

Only remove the rechargeable battery if it is completely empty.

- 1 Disconnect the appliance from the mains and let the appliance run until the motor stops.
- 2 Remove the shaving head and the cutters from the appliance.
- 3 Undo the four screws of the top cover with a screwdriver.
- 4 Remove the cover.
- 5 Insert a screwdriver under the back panel and remove the panel.
- 6 Insert the screwdriver under the cover of the basic body and remove the cover.
 - ▶ Now you see a printed-circuit board.
- 7 Break the battery from the printed-circuit board.

Be careful, the battery strips are very sharp.

Guarantee and service

If you need service or information or if you have a problem, please visit the Philips website at **www.philips.com/support** or contact the Philips Consumer Care Centre in your country. You find its phone number in the worldwide guarantee leaflet. If there is no Consumer Care Centre in your country, go to your local Philips dealer:

Introduktion

Tillykke med dit køb og velkommen til Philips! For at få fuldt udbytte af den support, Philips tilbyder, skal du registrere dit produkt på www.philips.com/welcome.

Generel beskrivelse (fig. 1)

- 1 Præcisionstrimmer (32 mm)
- 2 Trimmehoved
- 3 Præcisionstrimmer (15 mm)
- 4 Styrrille
- 5 Indstillingsvælger for hårlængde
- 6 On/off-knap for trimmerhoved
- 7 Rejselås-indikator (kun QS6160)
- 8 On/off-knap for shaverhoved
- 9 Shaverhoved
- 10 Batteristatusindikator
- 11 Trimmekam
- 12 Trimmekam (kun QS6160)
- 13 Opladeenhed
- 14 Adapter med lille stik
- 15 Beskyttelseskappe
- 16 Rensebørste
- 17 Opbevaringsetui (kun QS6160)

Vigtigt

Læs denne brugsvejledning omhyggeligt igennem, inden apparatet tages i brug, og gem den til eventuelt senere brug.

Fare

- Hold adapteren tør.

Advarsel

- Kontrollér, om den angivne netspænding på adapteren svarer til den lokale netspænding, før du slutter strøm til opladeren.
- Adapteren indeholder en transformer. Adapteren må ikke klippes af og udskiftes med et andet stik, da dette vil forårsage en farlig situation.
- Dette apparat er ikke beregnet til at blive brugt af personer (herunder børn) med nedsatte fysiske og mentale evner, nedsat følesans eller manglende erfaring og viden, medmindre de er blevet vejledt eller instrueret i apparatets anvendelse af en person, der er ansvarlig for deres sikkerhed.
- Dette apparat er ikke beregnet til at blive brugt af børn. Hold apparatet uden for børns rækkevidde for at sikre, at de ikke leger med det.

Forsigtig

- Brug, oplad og opbevar altid apparatet ved en temperatur mellem 5°C og 35°C.
- Oplad ikke apparatet i opbevaringsetuiet.
- Brug kun medfølgende adapter og opladeenhed.
- Apparatet må aldrig nedsænkes ned i vand eller andre væsker eller bruges i badet. Skyl kun apparatet under vandhanen for at rengøre det.

- Hvis apparatet udsættes for store temperatursvingninger, tryk eller fugtighed, skal du lade det akklimatisere sig i 30 minutter, inden det tages i brug.
- Hvis adapteren eller opladeenheden beskadiges, må delene kun udskiftes med tilsvarende originale dele af samme type for at undgå enhver risiko.
- Brug ikke apparatet, hvis shaverhovedet eller en af trimmekammene er beskadiget eller i stykker, da det kan forårsage personskade.
- Dette apparat er udelukkende beregnet til trimning og tør barbering af ansigtshår (skæg, moustache og bakkenbarter).



Generelt

- Produktet opfylder de internationalt godkendte IEC-sikkerhedsregler og kan skylles under rindende vand uden risiko.

Overholdelse af standarder

Dette Philips-apparat overholder alle standarder for elektromagnetiske felter (EMF). Ved korrekt anvendelse i overensstemmelse med instruktionerne i denne brugsvejledning, er apparatet sikkert at anvende, ifølge den videnskabelige viden, der er tilgængelig i dag.

Opladning

Kun QS6160: Opladning tager normalt ca. 1 time.

Kun QS6140: Opladning tager normalt ca. 4 timer.

Når apparatet er fuldt opladet, har det en brugstid på 50 minutter.

Batteristatusindikator:

- Når batteristatusindikatoren blinker hvidt, oplades batteriet.
- Når batteristatusindikatoren lyser konstant hvidt, er batteriet fuldt opladet. Denne indikation vises i 30 minutter, og derefter slukkes batteristatusindikatoren.
- Når batteristatusindikatoren blinker orange, er batteriet næsten tomt (ca. 10 minutters brugstid tilbage).
- Når batteristatusindikatoren blinker orange hurtigt, er batteriet tomt, og du skal oplade apparatet, før du kan bruge det igen.

Bemærk: Apparatet kan kun oplades i opladeenheden.

- 1** Sæt det lille stik i opladeren.

Bemærk: Det lille stik er lettest at sætte i, når opladeren er sammenfoldet.

- 2** Fold opladeenheden ud ("klik").

- 3** Slut adapteren til stikkontakten.

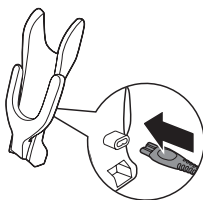

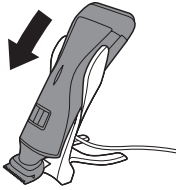

4 Placer apparatet i opladeindikatoren.

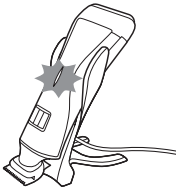

- ▶ Batteristatusindikatoren begynder at blinke hvidt for at angive, at apparatet er under opladning.
- ▶ Når batteriet er fuldt opladet, lyser batteristatusindikatoren konstant.

Sådan bruges apparatet

Du kan bruge apparatet til trimning eller tør barbering af ansigtshår (skæg, moustache og bakkenbarter). Dette apparat er ikke beregnet til barbering eller trimning af lavere kropszoner.

Tip: Giv dig ekstra god tid, når du barberer dig, indtil du har vænnet dig til at bruge apparatet. Det tager også lidt tid, inden huden har vænnet sig til denne metode.

Trimning med kam

Med trimmekammene kan du trimme til forskellige længder. Begynd med den højeste indstilling for at vænne dig til at bruge apparatet. Nedenstående tabel indeholder en oversigt over hårlængdeindstillingerne og de tilsvarende hårlængder:

| Indstilling | Hårlængde efter trimning |
|-------------|--------------------------|
| 1 | 1 mm - 3/64 tommer |
| . | 1,5 mm - 1/16 tommer |
| 2 | 2 mm - 5/65 tommer |
| . | 2,5 mm - 3/32 tommer |
| 3 | 3 mm - 1/8 tommer |
| 4 | 4 mm - 5/32 tommer |
| 5 | 5 mm - 3/16 tommer |
| 6 | 6 mm - 1/4 tommer |
| 7 | 7 mm - 9/32 tommer |
| 8 | 8 mm - 5/15 tommer |

| Indstilling | Hårlængde efter trimning |
|-------------|--------------------------|
| 9 | 9 mm - 3/8 tommer |
| 10 | 10 mm - 13/32 tommer |

* uden kam = 0,5 mm - 1/32 tommer

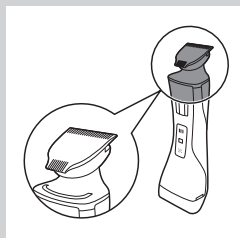

- 1** Hold apparatet i trimmeposition, hvor trimmerhovedet peger opad, og shaverhovedet peger nedad.

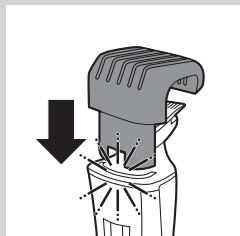

- 2** Skub kammen ind i styrerillen på apparatet ("klik").

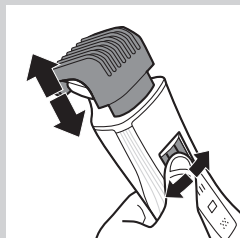

- 3** Tryk på hårlængdeindstillingsvælgeren, og flyt det derefter fra venstre mod højre eller højre mod venstre for at vælge en indstilling.

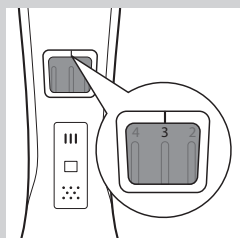

- Linjen over hårlængdeindstillingsvælgeren viser, hvilken indstilling du har valgt.

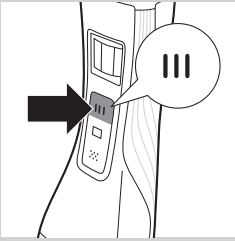

- 4** Kun QS6160: Tryk på on/off-knappen til trimmerhovedet én gang for at tænde for enheden.
- 5** Kun QS6160: On/off-knappen lyser for at vise, at trimmerhovedet er i brug.

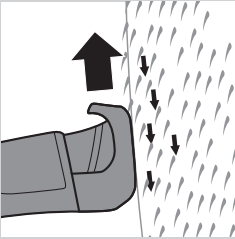

- 5** Bevæg trimmekammen langsomt gennem håret for at trimme det.

Gode råd

- Sørg altid for, at trimmekammens spids peger i den retning, du bevæger apparatet.
- Sørg for, at den flade del af trimmekammen altid er i fuld kontakt med huden for at opnå et ensartet resultat.
- Da hår vokser i forskellige retninger, skal du bevæge apparatet i forskellige retninger (opad, nedad eller på tværs).
- Du kan tænde trimmerhovedet mens shaverhovedet er i brug. Hvis du gør det, slukkes shaverhovedet med det samme.
- Trimningen er nemmest på tør hud og hår.

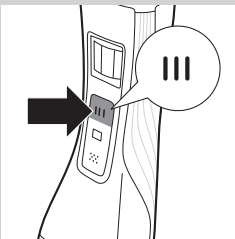

- 6** Når du er færdig, skal du trykke på on/off-knappen til trimmerhovedet igen for at slukke for enheden.

Trimning uden kam

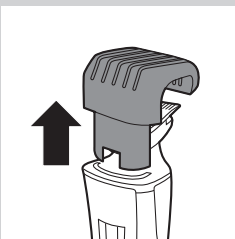

Kammen holder trimmerhovedet på en indstillet afstand fra dit hoved. Du kan bruge trimmerhovedet uden kam. Hvis du bruger trimmerhovedet uden kam, klippes håret tæt mod huden (ca. 0,5 mm).

- 1** Hvis du vil fjerne kammen, skal du trække den af apparatet.

Træk aldrig i den øverste, fleksible del af afstandskammen. Træk kun i den nederste del.

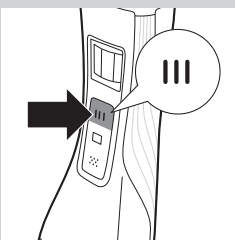

- 2** Tryk på on/off-knappen til trimmerhovedet én gang for at tænde for enheden.

- 3** Hold apparatet, så trimmerhovedet peger opad, og bevæg det i nedadgående strøg med den brede del af trimmerhovedet.

Brug af præcisions-trimmeren

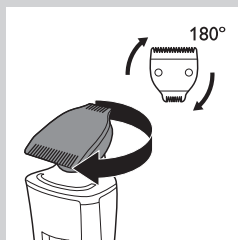

Præcisionstrimmeren er kun halvt så bred som den brede del af trimmerhovedet. Den giver derfor mulighed for mere præcis styling af området omkring ørerne, bakkenbarter og også omkring munden og under næsen.

1 Brug præcisionstrimmeren ved at dreje skæreheden, indtil præcisionstrimmeren peger mod apparatets forside.

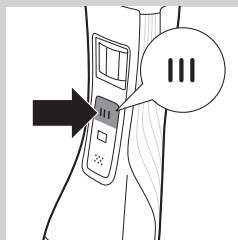

2 Tryk på on/off-knappen til trimmerhovedet én gang for at tænde for enheden.

3 Hold apparatet, så trimmerhovedet peger opad, og bevæg det i nedadgående strøg med præcisionstrimmeren.

Barbering

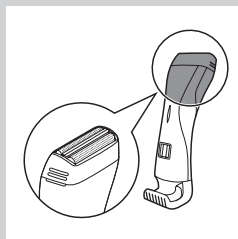

Før du anvender shaverhovedet, skal du altid kontrollere, om det er beskadiget eller slidt. Hvis det er det, må du ikke anvende det, da det kan medføre risiko for personskade. Udskift det beskadigede shaverhoved, før du bruger det igen (se kapitlet "Udskiftning").

1 Hold apparatet i barberingsposition, så shaverhovedet vender opad, og trimmerhovedet peger nedad.

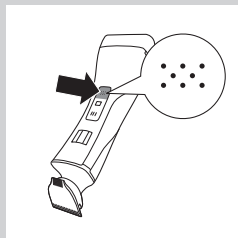

2 Tryk på on/off-knappen til shaverhovedet én gang for at tænde for enheden.

► Kun QS6160: On/off-knappen lyser for at vise, at shaverhovedet er i brug.

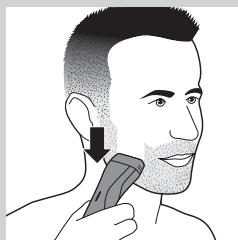

3 Sæt shaverhovedet ned på huden, og før apparatet med ganske let tryk imod hårenes vækstretning.

Tips

- Sørg for, at shaverhovedet altid er i fuld kontakt med huden.
- Du kan tænde shaverhovedet, mens trimmerhovedet er i brug. Hvis du gør det, slukkes trimmerhovedet med det samme.

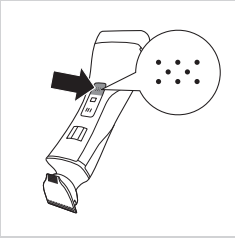

- 4 For at slukke shaverhovedet efter brug skal du trykke på on/off-knappen igen.

Overbelastningssikring

Hvis du trykker trimmerhovedet eller shaverhovedet for hårdt mod huden, eller hvis skærenheden blokeres (f.eks. af tøj), blinker on/off-knappen for det blokerede trimmerhovedet eller shaverhovedet (kun QS6160) og apparatet slukkes automatisk. Fjern det, der blokerer skærenheden, før du tager apparatet i brug igen.

Rengøring og vedligeholdelse

Rengør altid apparatet efter brug.

Brug aldrig trykluft, skuresvampe eller skrappe rengøringsmidler som f.eks. benzin, acetone eller lignende til rengøring af apparatet.

Rengør kun apparat og adapter med den medfølgende børste.

Bemærk: Trimmerhovedet og shaverhovedet skal ikke smøres.

Rengøring af trimmerhovedet

- 1 Sluk for apparatet.
- 2 Træk kammen af trimmerhovedet.

- 3 Rengør trimmerhovedet under vandhanen.

Rengøring af trimmerhovedets tilslutningsdel

Bemærk: Sørg for at rengøre trimmerhovedets tilslutningsdel mindst en gang hver tredje måned.

- 1 Sluk for apparatet.

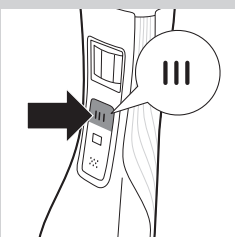
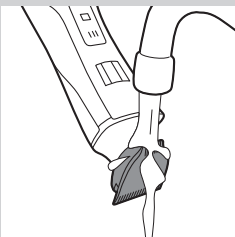
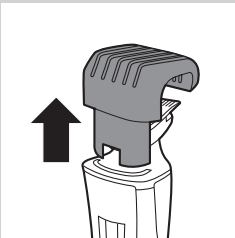



2 Træk forsigtigt trimmerhovedet af apparatet.



3 Fjern hårene fra indersiden af trimmerhovedets tilslutningsdel med rensbørsten.



4 Rengør trimmerhovedets inderside med rensbørsten.



5 Sæt trimmerhovedet tilbage på apparatet.

Rengøring af shaverhovedet

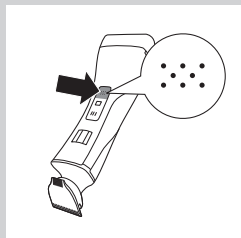

1 Sluk for apparatet.

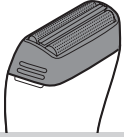

- 2** Træk shaverhovedet af apparatet.

Bemærk: Shaverhovedet er meget sart og skal håndteres varsomt. Udskift shaverhovedet, hvis det er beskadiget.

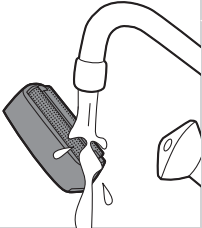

- 3** Skyl shaverhovedet med lunkent vand.

Rengør ikke shaverhovedet med rensbørsten, da dette kan beskadige den.

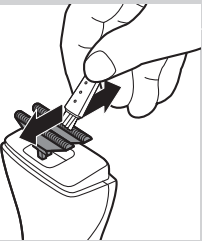

- 4** Fjern hår fra skærene med rensbørsten.

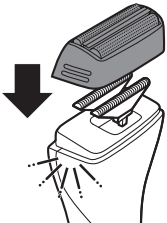

- 5** Tryk shaverhovedet på apparatet igen ("klik") efter rengøringen.

Udskiftning

I tilfælde af hyppig brug udskiftes skærfolien og skærene hvert år.

Skærfolie

- 1** Træk shaverhovedet af apparatet.
- 2** Fjern den gamle skærfolie fra shaverhovedet.
- 3** Sæt den nye skærefolie på shaverhovedet ("klik").

Skær

- 1** Træk shaverhovedet af apparatet.
- 2** Fjern skærene.
- 3** Tryk de nye skær på apparatet ("klik").

Opbevaring

Du kan folde opladeren for nem transport eller opbevaring.

- 1** **Foldning af opladeren:** Fold bunden af opladeren mod apparatholderen.

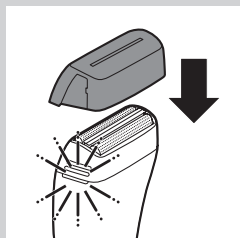
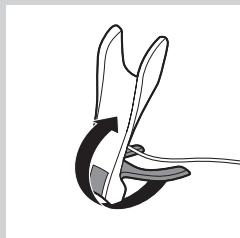

- 2** Sæt beskyttelseshætten på shaverenheden.

Rejselås (kun QS6160)

Apparatet er udstyret med en integreret rejselås, der forhindrer, at apparatet tændes utilsigtet under transport.

- 1** For at aktivere rejselåsen skal du trykke på og holde trimmerhovedets on/off-knap, shaverhovedets on/off-knap eller begge i min. 4 sekunder, mens rejselås-indikatoren blinker 3 gange.
 - ▶ Rejselåsen er kun aktiveret, når indikatoren lyser konstant.
- 2** For at deaktivere rejselåsen skal du trykke på og holde trimmerhovedets on/off-knap, shaverhovedets on/off-knap eller begge i min. 4 sekunder, mens rejselås-indikatoren blinker 4 gange.
 - ▶ Rejselåsen er nu deaktiveret og apparatet tændes.

Bemærk: Rejselåsen kan også deaktiveres ved opladning af apparatet.

Bestilling af tilbehør

Hvis du vil købe tilbehør til dette apparat, skal du besøge vores onlinebutik på **www.shop.philips.com/service**. Hvis onlinebutikken ikke er tilgængelig i dit land, skal du gå til din Philips-forhandler eller et Philips Kundecenter. Hvis du har problemer med at skaffe tilbehør til apparatet, kan du kontakte dit lokale Philips Kundecenter. Du kan finde kontaktoplysningerne i folderen "World-Wide Guarantee".

Miljøhensyn



- Apparatet må ikke smides ud sammen med almindeligt husholdningsaffald, når det til sin tid kasseres. Aflever det i stedet på en kommunal genbrugsstation. På den måde er du med til at beskytte miljøet.



- Det indbyggede genopladelige batteri indeholder stoffer, der kan forurene miljøet. Fjern altid batteriet, før du kasserer apparatet og afleverer det på en genbrugsstation. Aflever batteriet på et officielt indsamlingssted for brugte batterier. Kan du ikke få batteriet ud, kan du aflevere apparatet til Philips, som vil sørge for at tage batteriet ud og bortskaffe det på en miljømæssig forsvarlig måde.

Udtagning af det genopladelige batteri

Tag kun det genopladelige batteri ud, hvis det er helt afladet.

- 1 Tag stikket ud af stikkontakten, og lad apparatet køre, indtil motoren stopper af sig selv.
 - 2 Fjern shaverhovedet og skærene fra apparatet.
 - 3 Løsn de fire skruer på topdækslet med en skruetrækker.
 - 4 Fjern dækslet.
 - 5 Sæt en skruetrækker ind under bagpanelet, og fjern panelet.
 - 6 Sæt skruetrækkeren ind under dækslet på basisdelen, og fjern dækslet.
- Nu kan du se en printplade.
- 7 Tag batteriet af printpladen.

Pas på - strimlerne på batteriet er meget skarpe.

Reklamationsret og service

Hvis du har brug for hjælp eller oplysninger; eller hvis der opstår et problem, skal du besøge Philips' websted på www.philips.com/support eller kontakte dit lokale Philips Kundecenter. Telefonnumre findes i vedlagte "worldwide guarantee"-folder. Hvis der ikke findes et kundecenter i dit land, bedes du kontakte din lokale Philips-forhandler.

Einführung

Herzlichen Glückwunsch zu Ihrem Kauf und willkommen bei Philips! Um das Kundendienstangebot von Philips vollständig nutzen zu können, sollten Sie Ihr Produkt unter www.philips.com/welcome registrieren.

Allgemeine Beschreibung (Abb. 1)

- 1 Präzisionstrimmer (32 mm)
- 2 Trimmkopf
- 3 Präzisionstrimmer (15 mm)
- 4 Führungsrille
- 5 Schnittlängenregler
- 6 Ein-/Ausschalter des Trimmkopfes
- 7 Reisesicherungsanzeige (nur QS6160)
- 8 Ein-/Ausschalter des Scherkopfes
- 9 Scherkopf
- 10 Akkustandanzeige
- 11 Kammaufsatz
- 12 Kammaufsatz (nur QS6160)
- 13 Ladegerät
- 14 Adapter mit kleinem Stecker
- 15 Schutzkappe
- 16 Reinigungsbürste
- 17 Aufbewahrungstasche (nur QS6160)

Wichtig

Lesen Sie diese Bedienungsanleitung vor dem Gebrauch des Geräts aufmerksam durch, und bewahren Sie sie für eine spätere Verwendung auf.

Gefahr

- Halten Sie den Adapter trocken.

Warnhinweis

- Überprüfen Sie vor dem ersten Gebrauch, ob die Spannungsangabe auf dem Adapter mit der örtlichen Netzspannung übereinstimmt.
- Der Adapter enthält einen Transformator. Ersetzen Sie den Adapter keinesfalls durch einen anderen Stecker, da dies eine Gefährdungssituation darstellt.
- Dieses Gerät ist für Benutzer (einschl. Kinder) mit eingeschränkten physischen, sensorischen oder psychischen Fähigkeiten bzw. ohne jegliche Erfahrung oder Vorwissen nur dann geeignet, wenn eine angemessene Aufsicht oder ausführliche Anleitung zur Benutzung des Geräts durch eine verantwortliche Person sichergestellt ist.
- Kinder sollten dieses Gerät nicht benutzen. Achten Sie darauf, dass Kinder nicht mit dem Gerät spielen.

Achtung

- Benutzen und laden Sie das Gerät bei Temperaturen zwischen 5 °C und 35 °C. Bewahren Sie es auch in diesem Temperaturbereich auf.
- Nehmen Sie das Gerät zum Aufladen aus der Aufbewahrungstasche.
- Verwenden Sie nur den mitgelieferten Adapter und die mitgelieferte Ladestation.

- Tauchen Sie das Gerät nicht in Wasser oder eine andere Flüssigkeit, und verwenden Sie es nicht unter der Dusche. Spülen Sie das Gerät zum Reinigen nur unter fließendem Wasser ab.
- Wird das Gerät hohen Temperatur-, Druck- oder Feuchtigkeitsschwankungen ausgesetzt, sollten Sie es vor Gebrauch 30 Minuten an die Umgebung anpassen lassen.
- Um Gefährdungen zu vermeiden, dürfen Adapter oder Ladestation bei einem Defekt nur durch ein Original-Ersatzteil ausgetauscht werden.
- Um Verletzungen zu vermeiden, benutzen Sie das Gerät nicht, wenn der Scherkopf oder einer der Kammaufsätze beschädigt oder defekt ist.
- Dieses Gerät ist nur zum Trimmen und trockenen Rasieren von Gesichtshaar vorgesehen (Bart, Schnurrbart und Koteletten).

Allgemeines

- Das Gerät erfüllt die internationalen IEC-Sicherheitsvorschriften und kann ohne Bedenken unter fließendem Wasser gereinigt werden.

Normerfüllung

Dieses Philips Gerät erfüllt sämtliche Normen bezüglich elektromagnetischer Felder (EMF). Nach aktuellen wissenschaftlichen Erkenntnissen ist das Gerät sicher im Gebrauch, sofern es entsprechend den Anweisungen in dieser Bedienungsanleitung gehandhabt wird.



Laden

Nur QS6160: Das Aufladen dauert normalerweise etwa 1 Stunde.
Nur QS6140: Das Aufladen dauert normalerweise etwa 4 Stunden.
Das voll aufgeladene Gerät hat eine Betriebsdauer von 50 Minuten.
Akkustandanzeige

- Wenn die Akkustandanzeige weiß blinkt, wird der Akku aufgeladen.
- Wenn die Akkustandanzeige dauerhaft weiß leuchtet, ist der Akku vollständig aufgeladen. Diese Anzeige wird 30 Minuten lang angezeigt, danach erlischt die Akkustandanzeige
- Wenn die Akkustandanzeige orange blinkt ist der Akku fast leer (ungefähr 10 Minuten Betriebsdauer verbleiben).
- Wenn die Akkustandanzeige schnell orange blinkt, ist der Akku leer; und Sie müssen das Gerät aufladen, bevor Sie es wieder verwenden können.

Hinweis: Das Gerät kann nur in der Ladestation aufgeladen werden.

- 1** Stecken Sie den kleinen Stecker in die Ladestation.

Hinweis: Der kleine Stecker lässt sich am einfachsten einstecken, wenn die Ladestation zusammengeklappt ist.

- 2** Klappen Sie die Ladestation aus, bis sie hörbar einrastet.
- 3** Stecken Sie den Adapter in die Steckdose.

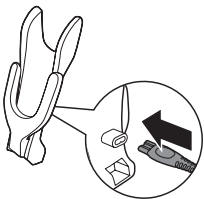

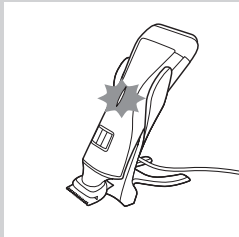
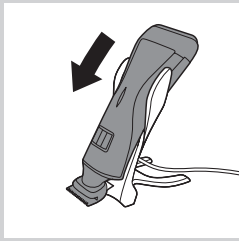

4 Stellen Sie das Gerät in die Ladestation.

- ▶ Die Akkustandanzeige beginnt weiß zu blinken. Dies bedeutet, dass das Gerät aufgeladen wird.
- ▶ Ist der Akku vollständig geladen, leuchtet die Akkustandanzeige dauerhaft weiß.

Das Gerät benutzen

Sie können das Gerät zum Trimmen oder trockenen Rasieren von Gesichtshaar verwenden (Bart, Schnurrbart und Koteletten). Dieses Gerät ist nicht zum Rasieren oder Trimmen von Haaren an anderen Körperstellen geeignet.

Tipp: Nehmen Sie sich ausreichend Zeit, wenn Sie sich erstmals mit dem Gerät rasieren. Die Anwendung des Geräts bedarf einiger Übung. Auch muss sich Ihre Haut erst daran gewöhnen.

Mit Kammaufsatz schneiden

Mit den Kammaufsätzen können Sie verschiedene Schnittlängen einstellen. Beginnen Sie mit der maximalen Schnittlänge, um sich mit dem Gerät vertraut zu machen.

In der nachstehenden Tabelle finden Sie eine Übersicht über die Schnittlängeneinstellungen und die entsprechenden Haarlängen.

| Einstellung | Haarlänge nach dem Schneiden |
|-------------|------------------------------|
| 1 | 1 mm |
| . | 1,5 mm |
| 2 | 2 mm |
| . | 2,5 mm |
| 3 | 3 mm |
| 4 | 4 mm |
| 5 | 5 mm |
| 6 | 6 mm |
| 7 | 7 mm |

| Einstellung | Haarlänge nach dem Schneiden |
|-------------|------------------------------|
| 8 | 8 mm |
| 9 | 9 mm |
| 10 | 10 mm |

* Kein Kammaufsatz = 0,5 mm



- 1** Halten Sie das Gerät in der Schneideposition, mit dem Trimmkopf nach oben und dem Scherkopf nach unten.

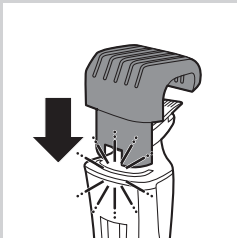

- 2** Schieben Sie den Kammaufsatz in die Führungsrille an dem Gerät, bis er hörbar einrastet.

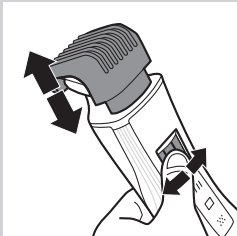

- 3** Drücken Sie den Auswahlschalter für die Schnittlänge, und bewegen Sie ihn dann von links nach rechts bzw. von rechts nach links, um eine Einstellung auszuwählen.

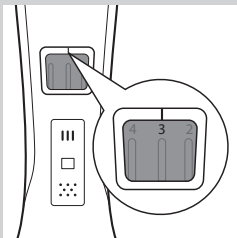

- Die Linie über dem Auswahlschalter für die Schnittlänge zeigt die eingestellte Schnittlänge an.

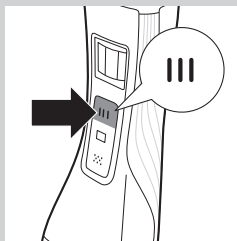

- 4** Drücken Sie einmal auf den Ein-/Aussschalter des Schneidekopfes, um den Schneidekopf einzuschalten.
- Nur QS6160: Der Ein-/Aussschalter leuchtet auf und zeigt damit an, dass der Schneidekopf in Betrieb ist.

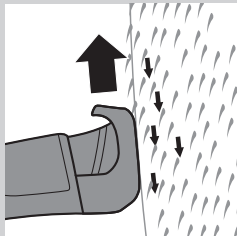

- 5** Um das Haar zu schneiden, führen Sie den Kammaufsatz langsam durch das Haar.

Tipps

- Die Spitze des Kammaufsatzes muss in die Richtung zeigen, in die Sie das Gerät bewegen.
- Die flache Seite des Kammaufsatzes muss immer vollständig auf der Haut aufliegen, um einen gleichmäßigen Schnitt zu erzielen.
- Da Haare in unterschiedliche Richtungen wachsen, müssen Sie das Gerät auch in unterschiedliche Richtungen bewegen (nach oben, nach unten, seitlich).
- Sie können den Schneidekopf einschalten, wenn der Scherkopf in Betrieb ist. Der Scherkopf wird dann sofort ausgeschaltet.
- Das Schneiden von Körperhaar ist bei trockener Haut und trockenem Haar am einfachsten.

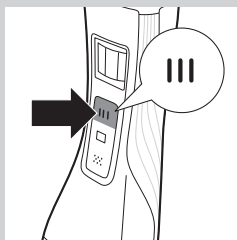

- 6** Wenn Sie das Haar fertig geschnitten haben, drücken Sie erneut auf den Ein-/Aussschalter des Schneidekopfes, um den Schneidekopf auszuschalten.

Ohne Kammaufsatz schneiden

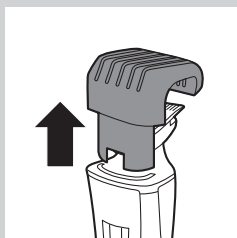

Der Kammaufsatz sorgt dafür, dass der Schneidekopf einen bestimmten Abstand zum Kopf einhält. Sie können den Schneidekopf auch ohne Kammaufsatz verwenden. Dann wird Ihr Haar sehr nah an der Haut abgeschnitten (etwa 0,5 mm).

- 1** Nehmen Sie den Kammaufsatz ab, indem Sie ihn vom Gerät abziehen. Ziehen Sie keinesfalls an der beweglichen Spitze des Kammaufsatzes, sondern nur am unteren Teil.

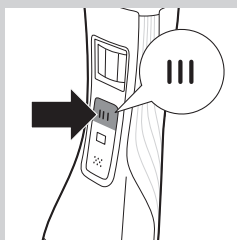

- 2** Drücken Sie einmal auf den Ein-/Aussschalter des Schneidekopfes, um den Schneidekopf einzuschalten.
- 3** Halten Sie das Gerät so, dass der Schneidekopf nach oben zeigt, und führen Sie es dann mit der breiten Seite des Schneidekopfes nach unten.

Den Präzisionstrimmer benutzen

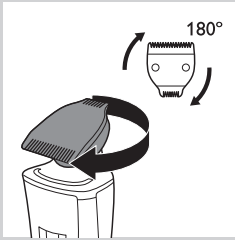

Der Präzisionstrimmer ist nur halb so breit wie die breite Seite des Schneidekopfes. Er ermöglicht daher präzises Stylen an Ohren, Koteletten, Mund und Nase.

- 1 Wenn Sie den Präzisionstrimmer verwenden möchten, drehen Sie die Schneideeinheit einfach so weit, bis der Präzisionstrimmer zur Vorderseite des Geräts zeigt.

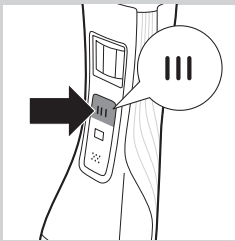

- 2 Drücken Sie einmal auf den Ein-/Ausshalter des Schneidekopfes, um den Schneidekopf einzuschalten.

- 3 Halten Sie das Gerät so, dass der Schneidekopf nach oben zeigt, und führen Sie es dann mit dem Präzisionstrimmer nach unten.

Rasieren

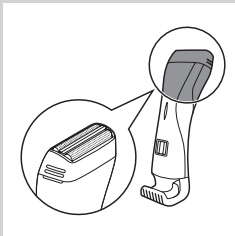

Überprüfen Sie den Scherkopf vor Gebrauch auf eventuelle Schäden oder Abnutzungerscheinungen. Ist der Scherkopf beschädigt oder abgenutzt, sollten Sie diesen nicht verwenden, um Verletzungen zu vermeiden. Einen beschädigten Scherkopf sollten Sie austauschen, bevor Sie das Gerät erneut verwenden (siehe Kapitel "Ersatz").

- 1 Halten Sie das Gerät in der Rasierposition, mit dem Scherkopf nach oben und dem Schneidekopf nach unten.

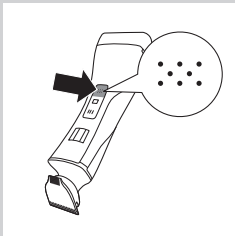

- 2 Drücken Sie einmal auf den Ein-/Ausshalter des Scherkopfes, um den Scherkopf einzuschalten.

- Nur QS6160: Der Ein-/Ausshalter leuchtet auf und zeigt damit an, dass der Scherkopf in Betrieb ist.



- 3 Setzen Sie die Schereinheit auf die Haut, und bewegen Sie das Gerät unter leichtem Druck gegen die Haarwuchsrichtung.

Tip

- Achten Sie darauf, dass der Scherkopf stets vollen Kontakt zur Haut hat.
- Sie können den Scherkopf einschalten, wenn der Schneidekopf in Betrieb ist. Der Schneidekopf wird dann sofort ausgeschaltet.

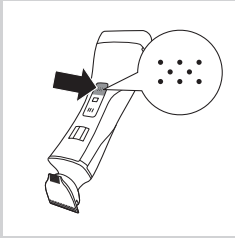

- 4** Um den Scherkopf nach Gebrauch auszuschalten, drücken Sie erneut auf den Ein-/Ausschalter des Scherkopfes.

Überlastungsschutz

Wenn Sie den Schneidekopf oder den Scherkopf zu stark gegen die Haut drücken oder wenn die Schneideeinheit blockiert wird (z. B. durch Kleidung usw.), blinkt der Ein-/Ausschalter des blockierten Schneidekopfes bzw. des Scherkopfes schnell (nur QS6160), und das Gerät wird automatisch ausgeschaltet. Entfernen Sie die Ursache der Blockierung, bevor Sie das Gerät erneut verwenden.

Reinigung und Pflege

Reinigen Sie das Gerät nach jedem Gebrauch.

Benutzen Sie zum Reinigen des Geräts keine Druckluft, Scheuerschwämme und -mittel oder aggressive Flüssigkeiten wie Benzin oder Azeton.

Reinigen Sie das Gerät und den Adapter nur mit der beiliegenden Reinigungsbürste.

Hinweis: Schneide- und Scherkopf müssen nicht geölt werden.

Den Schneidekopf reinigen

- 1** Schalten Sie das Gerät aus.
- 2** Ziehen Sie den Kammaufsatz vom Schneidekopf ab.

- 3** Reinigen Sie den Schneidekopf unter fließendem Wasser.

Verbindungsstück des Schneidekopfes reinigen

Hinweis: Das Verbindungsstück des Schneidekopfes muss mindestens einmal alle drei Monate gereinigt werden.

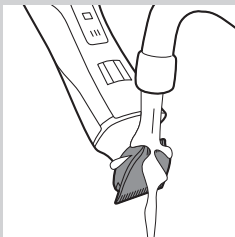
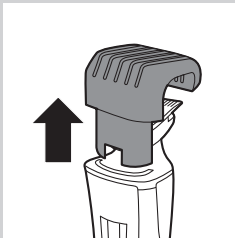

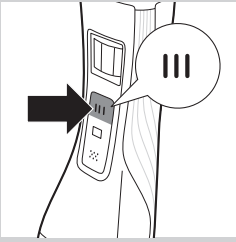

1 Schalten Sie das Gerät aus.



2 Ziehen Sie den Schneidekopf vorsichtig vom Gerät ab.



3 Entfernen Sie die Haare mit der Reinigungsbürste aus dem Inneren des Verbindungsstücks.



4 Reinigen Sie das Innere des Schneidekopfes mit der Reinigungsbürste.



5 Setzen Sie den Schneidekopf nach dem Reinigen wieder auf das Gerät.

Den Scherkopf reinigen

1 Schalten Sie das Gerät aus.

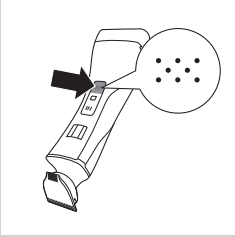

2 Ziehen Sie den Scherkopf vom Gerät.

Hinweis: Der Scherkopf ist sehr empfindlich, gehen Sie vorsichtig damit um. Ersetzen Sie den Scherkopf, wenn dieser beschädigt ist.

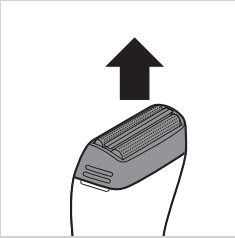

3 Spülen Sie den Scherkopf mit lauwarmem Wasser ab.

Reinigen Sie den Scherkopf nicht mit der Bürste, um Beschädigungen zu vermeiden.

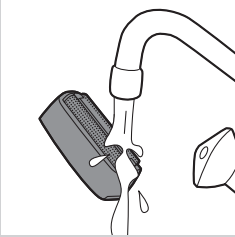

4 Entfernen Sie mit der Reinigungsbürste lose Haare von den Schermessern.

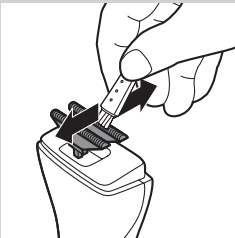

5 Drücken Sie den Scherkopf nach dem Reinigen wieder auf das Gerät (bis er hörbar einrastet).

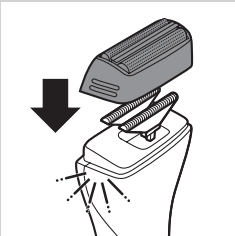

Ersatz

Ersetzen Sie die Scherfolie und die Schermesser bei regelmäßiger Verwendung einmal jährlich.

Scherfolie

- 1** Ziehen Sie den Scherkopf vom Gerät.
- 2** Entfernen Sie die alte Scherfolie vom Scherkopf.
- 3** Drücken Sie die neue Scherfolie in den Scherkopf (bis sie hörbar einrastet).

Schermesser

- 1** Ziehen Sie den Scherkopf vom Gerät.
- 2** Nehmen Sie die Schermesser heraus.
- 3** Stecken Sie die neuen Schermesser auf das Gerät (bis sie hörbar einrasten).

Aufbewahrung

Sie können das Ladegerät zur einfachen Reinigung und Aufbewahrung zusammenklappen.

- 1** So klappen Sie das Ladegerät zusammen: Klappen Sie den Fuß des Ladegeräts in Richtung Gerätehalterung.

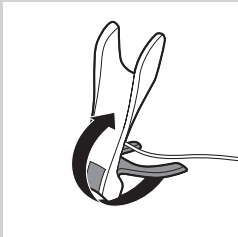

- 2** Setzen Sie die Schutzkappe auf die Schereinheit.

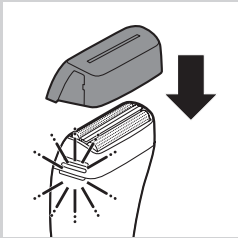

Reisesicherung (nur QS6160)

Das Gerät verfügt über eine integrierte Reisesicherung, die verhindert, dass das Gerät während einer Reise versehentlich eingeschaltet wird.

- 1** Um die Reisesicherung zu aktivieren, halten Sie den Ein-/Ausschalter des Schneidekopfes, den Ein-/Ausschalter des Scherkopfes oder beide mindestens 4 Sekunden lang gedrückt. Die Reisesicherungsanzeige blinkt 3 Mal.
 - Die Reisesicherung wird erst aktiviert, wenn die Anzeige dauerhaft leuchtet.

- 2 Um die Reisesicherung zu deaktivieren, halten Sie den Ein-/Ausschalter des Schneidekopfes, den Ein-/Ausschalter des Scherkopfes oder beide mindestens 4 Sekunden lang gedrückt. Die Reisesicherungsanzeige blinkt 4 Mal.
- Die Reisesicherung ist nun deaktiviert, und das Gerät wird eingeschaltet.

Hinweis: Die Reisesicherung kann auch durch Aufladen des Geräts deaktiviert werden.

Zubehör bestellen

Um Zubehör für dieses Gerät zu kaufen, besuchen Sie unseren Online-Shop unter **www.shop.philips.com/service**. Wenn der Online-Shop in Ihrem Land nicht verfügbar ist, wenden Sie sich an Ihren Philips Händler oder ein Philips Service-Center. Sollten Sie Schwierigkeiten bei der Beschaffung von Zubehör für Ihr Gerät haben, wenden Sie sich bitte an ein Philips Service-Center in Ihrem Land. Die entsprechenden Kontaktinformationen finden Sie in der beiliegenden Garantieschrift.

Umwelt



- Geben Sie das Gerät am Ende der Lebensdauer nicht in den normalen Hausmüll. Bringen Sie es zum Recycling zu einer offiziellen Sammelstelle. Auf diese Weise tragen Sie zum Umweltschutz bei.



- Der integrierte Akku enthält Substanzen, die die Umwelt gefährden können. Entfernen Sie den Akku, bevor Sie das Gerät an einer offiziellen Recyclingstelle abgeben. Geben Sie den gebrauchten Akku bei einer Batteriesammelstelle ab. Falls Sie beim Entfernen des Akkus Probleme haben, können Sie das Gerät auch an ein Philips Service-Center geben. Dort wird der Akku umweltgerecht entsorgt.

Den Akku entfernen

Entnehmen Sie den Akku erst, wenn er ganz leer ist.

- 1 Trennen Sie das Gerät vom Stromnetz, und lassen Sie es so lange laufen, bis es zum Stillstand kommt.
- 2 Nehmen Sie den Scherkopf und die Schermesser vom Gerät.
- 3 Lösen Sie mit einem Schraubenzieher die vier Schrauben an der oberen Abdeckung.
- 4 Nehmen Sie die Abdeckung ab.
- 5 Gehen Sie mit einem Schraubenzieher unter die hintere Abdeckung, und nehmen Sie die Abdeckung ab.
- 6 Gehen Sie mit dem Schraubenzieher unter die Abdeckung des Hauptelements, und nehmen Sie die Abdeckung ab.

▶ Jetzt sehen Sie eine Platine.

7 Brechen Sie den Akku von der Platine ab.

Vorsicht: Die Schienen am Akku sind sehr scharf!

Garantie und Kundendienst

Benötigen Sie weitere Informationen oder treten Probleme auf, besuchen Sie bitte die Philips Website **www.philips.com/support**, oder setzen Sie sich mit einem Philips Service-Center in Ihrem Land in Verbindung. Die Telefonnummer finden Sie in der internationalen Garantieschrift. Sollte es in Ihrem Land kein Service-Center geben, wenden Sie sich bitte an Ihren Philips Händler.

Εισαγωγή

Συγχαρητήρια για την αγορά σας και καλώς ήρθατε στη Philips! Για να επωφεληθείτε πλήρως από την υποστήριξη που παρέχει η Philips, δηλώστε το προϊόν σας στην ιστοσελίδα www.philips.com/welcome.

Γενική περιγραφή (Εικ. 1)

- 1 Κόπτης ακριβείας (32 χιλ.)
- 2 Κεφαλή κοπής
- 3 Κόπτης ακριβείας (15 χιλ.)
- 4 Εγκοπή-οδηγός
- 5 Επιλογέας ρυθμίσεων μήκους τριχών
- 6 Κουμπί ενεργοποίησης/απενεργοποίησης κεφαλής κοπής
- 7 Ένδειξη κλειδώματος ταξιδιού (μόνο στο QS6160)
- 8 Κουμπί ενεργοποίησης/απενεργοποίησης ξυριστικής κεφαλής
- 9 Ξυριστική κεφαλή
- 10 Ένδειξη κατάστασης μπαταρίας
- 11 Οδηγός κοπής
- 12 Χτένα κοπής (μόνο στο QS6160)
- 13 Βάση φόρτισης
- 14 Τροφοδοτικό με μικρό βύσμα
- 15 Προστατευτικό κάλυμμα
- 16 Βουρτσάκι καθαρισμού
- 17 Θήκη αποθήκευσης (μόνο στο QS6160)

Σημαντικό

Διαβάστε προσεκτικά το παρόν εγχειρίδιο χρήσης προτού χρησιμοποιήσετε τη συσκευή και κρατήστε το για μελλοντική αναφορά.

Κίνδυνος

- Διατηρείτε το τροφοδοτικό στεγνό.

Προειδοποίηση

- Προτού συνδέσετε τη συσκευή, ελέγξτε αν η τάση που αναγράφεται στο τροφοδοτικό αντιστοιχεί στην τοπική τάση ρεύματος.
- Το τροφοδοτικό περιέχει μετασχηματιστή. Μην κόψετε το βύσμα του τροφοδοτικού για να το αντικαταστήσετε με άλλο, καθώς αυτή η διαδικασία ενέχει κινδύνους.
- Αυτή η συσκευή δεν προορίζεται για χρήση από άτομα (συμπεριλαμβανομένων των παιδιών) με περιορισμένες σωματικές, αισθητήριες ή διανοητικές ικανότητες ή από άτομα χωρίς εμπειρία και γνώση, εκτός και εάν την χρησιμοποιούν υπό επιτήρηση ή έχουν λάβει οδηγίες σχετικά με τη χρήση της από άτομο υπεύθυνο για την ασφάλειά τους.
- Αυτή η συσκευή δεν προορίζεται για χρήση από παιδιά. Τα παιδιά πρέπει να επιβλέπονται, ώστε να μην παίζουν με τη συσκευή.

Προσοχή

- Να χρησιμοποιείτε, να φορτίζετε και να αποθηκεύετε τη συσκευή σε θερμοκρασία μεταξύ 5°C και 35°C.
- Μην φορτίζετε τη συσκευή μέσα στη θήκη αποθήκευσης.
- Να χρησιμοποιείτε μόνο το τροφοδοτικό και τη βάση φόρτισης που παρέχονται.

- Μην βυθίζετε ποτέ τη συσκευή σε νερό ή σε οποιοδήποτε άλλο υγρό και μην τη χρησιμοποιείτε στο ντους. Να ξεπλένετε τη συσκευή με τρεχούμενο νερό μόνο για να την καθαρίσετε.
- Αν σημειωθεί μεγάλη αλλαγή στη θερμοκρασία, την πίεση ή την υγρασία του περιβάλλοντος της συσκευής, αφήστε την να εγκλιματιστεί για 30 λεπτά πριν τη χρησιμοποιήσετε.
- Αν το τροφοδοτικό ή η βάση φόρτισης υποστούν φθορά, αντικαταστήστε το ελαττωματικό εξάρτημα μόνο με γνήσιο, προς αποφυγή κινδύνου.
- Μην χρησιμοποιείτε τη συσκευή αν η ξυριστική κεφαλή ή κάποια από τις χτένες κοπής έχει φθαρεί ή σπάσει, καθώς μπορεί να προκληθεί τραυματισμός.
- Αυτή η συσκευή προορίζεται αποκλειστικά για τριμάρισμα και στεγνό ξύρισμα των τριχών του προσώπου (γένια, μουστάκι και φαβορίτες).

Γενικά

- Η συσκευή πληροί τους διεθνώς εγκεκριμένους κανονισμούς ασφαλείας IEC και μπορεί να καθαριστεί με τρεχούμενο νερό με ασφάλεια.

Συμμόρφωση με πρότυπα

Αυτή η συσκευή Philips συμμορφώνεται με όλα τα πρότυπα που αφορούν τα ηλεκτρομαγνητικά πεδία (EMF). Αν τη χρησιμοποιείτε σύμφωνα με τις οδηγίες αυτού του εγχειριδίου, η συσκευή είναι ασφαλής στη χρήση βάσει των επιστημονικών αποδείξεων που είναι διαθέσιμες μέχρι σήμερα.



Φόρτιση

Μόνο QS6160: Η φόρτιση διαρκεί συνήθως 1 ώρα περίπου.

Μόνο QS6140: Η φόρτιση διαρκεί συνήθως 4 ώρες περίπου.

Όταν η συσκευή είναι πλήρως φορτισμένη, διαθέτει χρόνο λειτουργίας έως και 50 λεπτά.

Ενδειξη κατάστασης μπαταρίας:

- Όταν η ένδειξη κατάστασης μπαταρίας αναβοσβήνει με λευκό χρώμα, η μπαταρία φορτίζεται.
- Όταν η ένδειξη κατάστασης μπαταρίας ανάβει σταθερά με λευκό χρώμα, η μπαταρία είναι πλήρως φορτισμένη. Η ένδειξη παραμένει αναμμένη για 30 λεπτά και στη συνέχεια σβήνει.
- Όταν η ένδειξη κατάστασης μπαταρίας αναβοσβήνει με πορτοκαλί χρώμα, η μπαταρία είναι σχεδόν άδεια (απομένουν περίπου 10 λεπτά χρόνου λειτουργίας).
- Όταν η ένδειξη κατάστασης μπαταρίας αναβοσβήνει γρήγορα με πορτοκαλί χρώμα, η μπαταρία έχει εξαντληθεί και πρέπει να επαναφορτίσετε τη συσκευή προτού την χρησιμοποιήσετε ξανά.

Σημείωση: Η συσκευή μπορεί να φορτιστεί μόνο στη βάση φόρτισης.

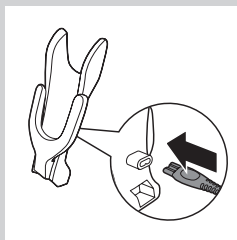

1 Συνδέστε το μικρό βύσμα στη βάση φόρτισης.

Σημείωση: Το μικρό βύσμα συνδέεται ευκολότερα αν η βάση φόρτισης είναι αναδιπλωμένη.

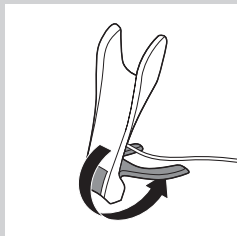

2 Αναδιπλώστε τη βάση φόρτισης (“κλικ”).

3 Συνδέστε το τροφοδοτικό στην πρίζα.

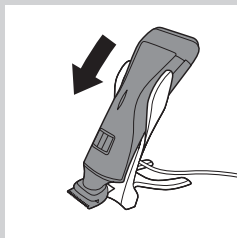

4 Τοποθετήστε τη συσκευή στη βάση φόρτισης.

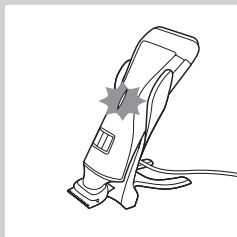

- ▶ Η ένδειξη κατάστασης μπαταρίας αρχίζει να αναβοσβήνει με λευκό χρώμα, υποδεικνύοντας ότι η συσκευή φορτίζεται.
- ▶ Όταν η μπαταρία φορτιστεί πλήρως, η ένδειξη κατάστασης μπαταρίας ανάβει σταθερά με λευκό χρώμα.

Χρήση της συσκευής

Μπορείτε να χρησιμοποιήσετε τη συσκευή για τριμάρισμα και στεγνό ξύρισμα των τριχών του προσώπου (γένια, μουστάκι και φαβορίτες). Η συσκευή δεν προορίζεται για ξύρισμα και τριμάρισμα τριχών στα υπόλοιπα μέρη του σώματος.

Συμβουλή: Μην βιάζεστε όταν ξεκινήσετε για πρώτη φορά το ξύρισμα. Πρέπει να εξοικειωθείτε με τη χρήση της συσκευής. Το δέρμα σας χρειάζεται επίσης κάποιο χρόνο για να προσαρμοστεί στη διαδικασία.

Τριμάρισμα με χτένα κοπής

Οι χτένες κοπής σας επιτρέπουν να τριμάρετε τις τρίχες σε διαφορετικά μήκη.

Ξεκινήστε με την υψηλότερη ρύθμιση για να εξοικειωθείτε με τη χρήση της συσκευής.

Ανατρέξτε στον παρακάτω πίνακα για να δείτε συνοπτικά τις ρυθμίσεις μήκους τριχών και τα αντίστοιχα μήκη τριχών.

| Ρύθμιση | Μήκος τριχών μετά την κοπή |
|---------|----------------------------|
| 1 | 1 χιλ. - 3/64 ίντσες |
| . | 1,5 χιλ. - 1/16 ίντσες |
| 2 | 2 χιλ. - 5/65 ίντσες |
| . | 2,5 χιλ. - 3/32 ίντσες |
| 3 | 3 χιλ. - 1/8 ίντσες |
| 4 | 4 χιλ. - 5/32 ίντσες |
| 5 | 5 χιλ. - 3/16 ίντσες |
| 6 | 6 χιλ. - 1/4 ίντσες |
| 7 | 7 χιλ. - 9/32 ίντσες |
| 8 | 8 χιλ. - 5/15 ίντσες |
| 9 | 9 χιλ. - 3/8 ίντσες |
| 10 | 10 χιλ. - 13/32 ίντσες |

* χωρίς χτένα = 0,5 χιλ. - 1/32 ίντσες

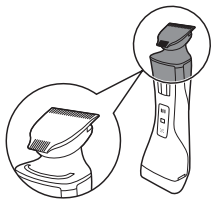

- 1** Κρατήστε τη συσκευή στη θέση τριμαρίσματος, με την κεφαλή κοπής προς τα πάνω και την ξυριστική κεφαλή προς τα κάτω.

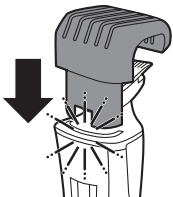

- 2** Σύρετε τη χτένα στην εγκοπή-οδηγό της συσκευής ("κλικ").

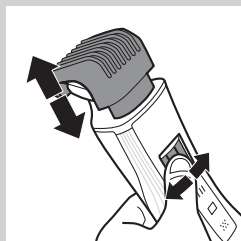

- 3** Πιέστε τον επιλογέα ρύθμισης μήκους τριχών και στη συνέχεια μετακινήστε τον προς τα αριστερά ή προς τα δεξιά για να επιλέξετε ρύθμιση.

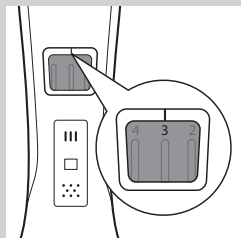

- Η γραμμή πάνω από τον επιλογέα ρύθμισης υποδεικνύει τη ρύθμιση που έχετε επιλέξει.

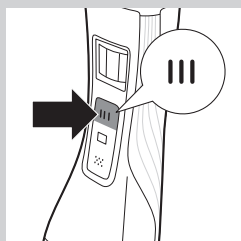

- 4** Πιέστε το κουμπί ενεργοποίησης/απενεργοποίησης της κεφαλής κοπής μία φορά για να την ενεργοποιήσετε.
- ▶ Μόνο QS6160: Η λυχνία του κουμπιού ενεργοποίησης/απενεργοποίησης αναβοσβήνει, υποδεικνύοντας ότι η κεφαλή κοπής βρίσκεται σε λειτουργία.

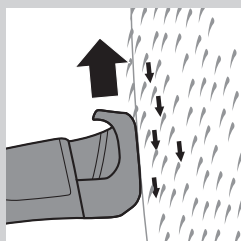

- 5** Για να κόψετε τις τρίχες, περάστε αργά τον οδηγό κοπής μέσα από αυτές.

Συμβουλές

- Να βεβαιώνετε πάντα ότι η άκρη της χτένας κοπής δείχνει προς την κατεύθυνση προς την οποία μετακινείτε τη συσκευή.
- Να βεβαιώνετε πάντα ότι το επίπεδο μέρος της χτένας κοπής ακουμπά εντελώς το δέρμα, για να έχετε ένα ομοιόμορφο αποτέλεσμα.
- Δεδομένου ότι τα μαλλιά μακραίνουν σε διαφορετικές διευθύνσεις, πρέπει κι εσείς να περνάτε τη συσκευή από διαφορετικές διευθύνσεις (προς τα πάνω, προς τα κάτω, προς το πλάι).
- Μπορείτε να ενεργοποιήσετε την κεφαλή κοπής ενώ λειτουργεί η ξυριστική κεφαλή. Σε αυτήν την περίπτωση, η ξυριστική κεφαλή απενεργοποιείται αμέσως.
- Το τριμάρισμα είναι πιο εύκολο όταν το δέρμα και οι τρίχες είναι στεγνά.

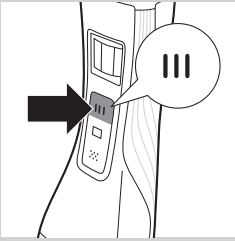

- 6** Μόλις τελειώσετε, πιάστε ξανά το κουμπί ενεργοποίησης/ απενεργοποίησης της κεφαλής κοπής για να την απενεργοποιήσετε.

Τριμάρισμα χωρίς χτένα κοπής

Η χτένα κρατάει την κεφαλή κοπής σε συγκεκριμένη απόσταση από το κεφάλι σας. Μπορείτε να χρησιμοποιήσετε την κεφαλή κοπής χωρίς τη χτένα. Σε αυτήν την περίπτωση, τα μαλλιά σας θα κοπούν πολύ κοντά (περίπου 0,5 χιλ.).

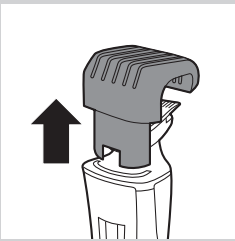

- 1** Για να αφαιρέσετε τη χτένα, τραβήξτε την από τη συσκευή. Μην τραβάτε ποτέ τη χτένα από το εύκαμπτο επάνω μέρος της. Να την τραβάτε πάντα από το κάτω μέρος.

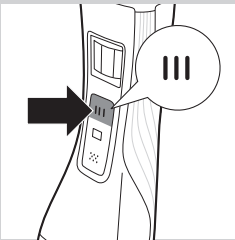

- 2** Πιέστε το κουμπί ενεργοποίησης/απενεργοποίησης για να ενεργοποιήσετε την κεφαλή κοπής.
- 3** Κρατήστε τη συσκευή με την κεφαλή κοπής προς τα πάνω και κάντε κινήσεις προς τα κάτω με την πλατιά πλευρά της κεφαλής κοπής.

Χρήση του κόπτη ακριβείας

Ο κόπτης ακριβείας έχει μόλις το μισό πλάτος από την κεφαλή κοπής. Γι' αυτό και σας επιτρέπει να τριμάρετε με ακρίβεια την περιοχή γύρω από τα αυτιά, τις φαβορίτες, καθώς και την περιοχή γύρω από το στόμα και κάτω από τη μύτη.

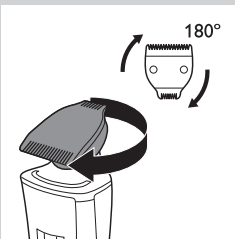

- 1** Για να χρησιμοποιήσετε τον κόπτη ακριβείας, απλώς γυρίστε τη μονάδα κοπής μέχρι ο κόπτης ακριβείας να είναι στραμμένος προς το μπροστινό μέρος της συσκευής.

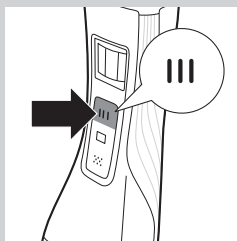

- 2** Πιέστε το κουμπί ενεργοποίησης/απενεργοποίησης για να ενεργοποιήσετε την κεφαλή κοπής.
- 3** Κρατήστε τη συσκευή με την κεφαλή κοπής προς τα πάνω και κάντε κινήσεις προς τα κάτω με τον κόπτη ακριβείας.

Ξύρισμα

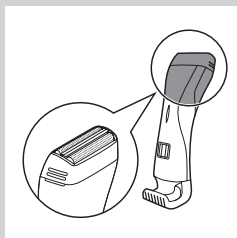

Προτού χρησιμοποιήσετε την ξυριστική κεφαλή, ελέγχετε τη για τυχόν βλάβη ή φθορά. Εάν εντοπίσετε βλάβη ή φθορά στην ξυριστική κεφαλή, μην την χρησιμοποιήσετε, καθώς υπάρχει κίνδυνος τραυματισμού. Αντικαταστήστε τη φθαρμένη ξυριστική κεφαλή προτού την ξαναχρησιμοποιήσετε (δείτε το κεφάλαιο “Αντικατάσταση”).

- 1** Κρατήστε τη συσκευή στη θέση ξυρίσματος, με την ξυριστική κεφαλή προς τα πάνω και την κεφαλή κοπής προς τα κάτω.

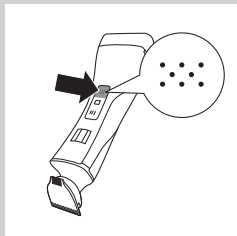

- 2** Πιέστε το κουμπί ενεργοποίησης/απενεργοποίησης της ξυριστικής κεφαλής μία φορά για να την ενεργοποιήσετε.
 - ▷ Μόνο QS6160: Η λυχνία του κουμπιού ενεργοποίησης/απενεργοποίησης αναβοσβήνει, υποδεικνύοντας ότι η ξυριστική κεφαλή βρίσκεται σε λειτουργία.

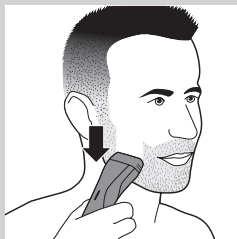

- 3** Τοποθετήστε την ξυριστική κεφαλή πάνω στο δέρμα και μετακινήστε τη συσκευή αντίθετα από τη φορά των τριχών, ενώ την πιέζετε ελαφρά.

Συμβουλή

- Βεβαιωθείτε ότι η ξυριστική κεφαλή ακουμπά εντελώς το δέρμα.
- Μπορείτε να ενεργοποιήσετε την ξυριστική κεφαλή ενώ λειτουργεί η κεφαλή κοπής. Σε αυτήν την περίπτωση, η κεφαλή κοπής απενεργοποιείται αμέσως.

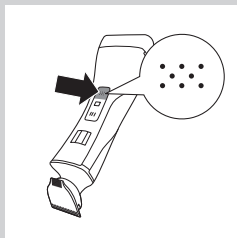

- 4** Για να απενεργοποιήσετε την ξυριστική κεφαλή μετά τη χρήση, πιέστε ξανά το κουμπί ενεργοποίησης/απενεργοποίησης.

Προστασία από υπερφόρτωση

Αν πιέσετε την κεφαλή κοπής ή την ξυριστική κεφαλή πολύ δυνατά στο δέρμα σας ή αν μπλοκάρει ο κόπτης (π.χ. από ρούχα κ.λπ.), αναβοσβήνει γρήγορα το κουμπί ενεργοποίησης/απενεργοποίησης της κεφαλής κοπής ή της ξυριστικής κεφαλής (μόνο QS6160) και η συσκευή απενεργοποιείται αυτόματα. Αφαιρέστε οτιδήποτε μπλοκάρει τον κόπτη προτού χρησιμοποιήσετε ξανά τη συσκευή.

Καθαρισμός και συντήρηση

Να καθαρίζετε τη συσκευή μετά από κάθε χρήση.

Μην χρησιμοποιείτε ποτέ πεπιεσμένο αέρα, συρμάτινα σφουγγαράκια, στιλβωτικά καθαριστικά ή υγρά όπως πετρέλαιο ή ασετόν για τον καθαρισμό της συσκευής.

Να καθαρίζετε τη συσκευή και το τροφοδοτικό μόνο με το βουρτσάκι καθαρισμού που παρέχεται.

Σημείωση: Η κεφαλή κοπής και η ξυριστική κεφαλή δεν χρειάζονται λίπανση.

Καθαρισμός της κεφαλής κοπής

- 1 Απενεργοποιήστε τη συσκευή.
- 2 Τραβήξτε τη χτένα από την κεφαλή κοπής.

- 3 Ξεπλύνετε την κεφαλή κοπής κάτω από τη βρύση.

Καθαρισμός του εξαρτήματος σύνδεσης της κεφαλής κοπής

Σημείωση: Φροντίστε να καθαρίζετε το εξάρτημα σύνδεσης της κεφαλής κοπής τουλάχιστον μία φορά κάθε 3 μήνες.

- 1 Απενεργοποιήστε τη συσκευή.

- 2 Τραβήξτε απαλά την κεφαλή κοπής από τη συσκευή.

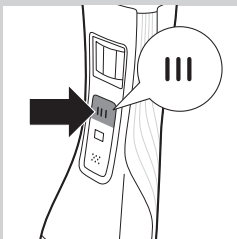
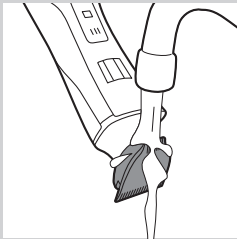
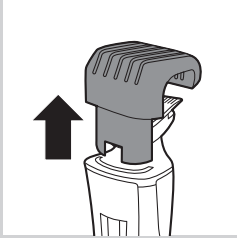



3 Αφαιρέστε τις τρίχες από το εσωτερικό του εξαρτήματος σύνδεσης της κεφαλής κοπής με το βουρτσάκι καθαρισμού.



4 Καθαρίστε επίσης το εσωτερικό της κεφαλής κοπής με το βουρτσάκι καθαρισμού.



5 Μετά τον καθαρισμό, τοποθετήστε ξανά την κεφαλή κοπής στη συσκευή.

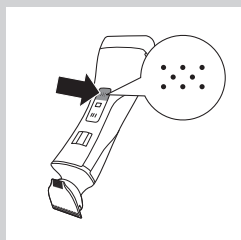

Καθαρισμός της ξυριστικής κεφαλής

1 Απενεργοποιήστε τη συσκευή.

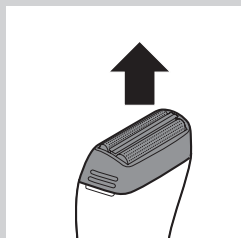

2 Αφαιρέστε την παλιά ξυριστική κεφαλή από τη συσκευή.

Σημείωση: Η ξυριστική κεφαλή είναι ευπαθής. Χειριστείτε την με προσοχή. Αντικαταστήστε την ξυριστική κεφαλή εάν έχει υποστεί φθορά.



3 Ξεπλύνετε την ξυριστική κεφαλή με χλιαρό νερό.

Μην καθαρίζετε την ξυριστική κεφαλή με το βουρτσάκι καθαρισμού, καθώς μπορεί να προκληθεί βλάβη.

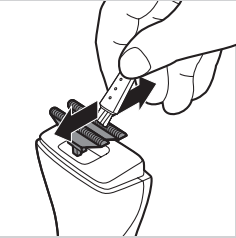

4 Αφαιρέστε τις τρίχες από τους κόπτες με το βουρτσάκι καθαρισμού.

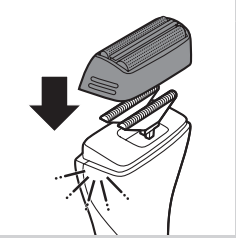

5 Μετά τον καθαρισμό, τοποθετήστε ξανά την ξυριστική κεφαλή στη συσκευή ("κλικ").

Αντικατάσταση

Αν χρησιμοποιείτε συχνά τη συσκευή, να αντικαθιστάτε το πλέγμα ξυρίσματος και τους κόπτες κάθε χρόνο.

Πλέγμα ξυρίσματος

- 1** Αφαιρέστε την παλιά ξυριστική κεφαλή από τη συσκευή.
- 2** Αφαιρέστε το παλιό πλέγμα ξυρίσματος από την ξυριστική κεφαλή.
- 3** Τοποθετήστε το νέο πλέγμα ξυρίσματος στην ξυριστική κεφαλή ("κλικ").

Κόπτες

- 1** Αφαιρέστε την παλιά ξυριστική κεφαλή από τη συσκευή.
- 2** Αφαιρέστε τους κόπτες.
- 3** Τοποθετήστε τους νέους κόπτες στη συσκευή ("κλικ").

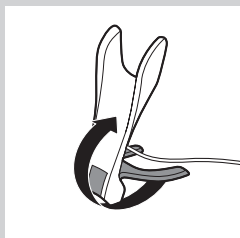
Φύλαξη

Μπορείτε να αναδιπλώσετε το φορτιστή για εύκολη μεταφορά ή αποθήκευση.

- 1** Για να αναδιπλώσετε το φορτιστή: αναδιπλώστε τη βάση του φορτιστή προς τη βάση της συσκευής.

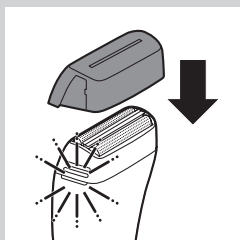

- 2** Τοποθετήστε το προστατευτικό κάλυμμα στην ξυριστική κεφαλή.

Κλείδωμα ταξιδιού (μόνο QS6160)

Η συσκευή διαθέτει ενσωματωμένο κλείδωμα ταξιδιού, το οποίο την εμποδίζει να ενεργοποιηθεί κατά λάθος κατά τη διάρκεια της μεταφοράς.

- 1** Για να ενεργοποιήσετε το κλείδωμα ταξιδιού, πιάστε το κουμπί ενεργοποίησης/απενεργοποίησης της κεφαλής κοπής ή της ξυριστικής κεφαλής ή και τα δύο για τουλάχιστον 4 δευτερόλεπτα, μέχρι η ένδειξη κλειδώματος ταξιδιού να αναβοσβήσει 3 φορές.
 - Το κλείδωμα ταξιδιού έχει ενεργοποιηθεί μόνο εάν οι ενδεικτικές λυχνίες ανάβουν σταθερά.
- 2** Για να απενεργοποιήσετε το κλείδωμα ταξιδιού, πιάστε το κουμπί ενεργοποίησης/απενεργοποίησης της κεφαλής κοπής ή της ξυριστικής κεφαλής ή και τα δύο για τουλάχιστον 4 δευτερόλεπτα, μέχρι η ένδειξη κλειδώματος ταξιδιού να αναβοσβήσει 4 φορές.
 - Το κλείδωμα ταξιδιού απενεργοποιήθηκε και η συσκευή έχει ενεργοποιηθεί.

Σημείωση: Το κλείδωμα ταξιδιού απενεργοποιείται επίσης με τη φόρτιση της συσκευής.

Παραγγελία εξαρτημάτων

Για να προμηθευτείτε εξαρτήματα για αυτήν τη συσκευή, επισκεφτείτε το ηλεκτρονικό μας κατάστημα στη διεύθυνση **www.shop.philips.com/service**. Αν το ηλεκτρονικό κατάστημα δεν είναι διαθέσιμο για τη χώρα σας, απευθυνθείτε στον τοπικό αντιπρόσωπο της Philips ή σε κάποιο κέντρο επισκευών της Philips. Αν αντιμετωπίσετε δυσκολίες στην ανεύρεση εξαρτημάτων για τη συσκευή, επικοινωνήστε με το Κέντρο Εξυπηρέτησης Καταναλωτών της Philips στη χώρα σας. Θα βρείτε τα στοιχεία επικοινωνίας στο φυλλάδιο της διεθνούς εγγύησης.

Περιβάλλον



- Στο τέλος της ζωής της συσκευής μην την πετάξετε μαζί με τα συνηθισμένα απορρίμματα του σπιτιού σας, αλλά παραδώστε την σε ένα επίσημο σημείο συλλογής για ανακύκλωση. Με αυτόν τον τρόπο θα συμβάλετε στην προστασία του περιβάλλοντος.



- Η ενσωματωμένη επαναφορτιζόμενη μπαταρία περιέχει ουσίες που ενδέχεται να μολύνουν το περιβάλλον. Να αφαιρείτε πάντα την μπαταρία πριν απορρίψετε τη συσκευή και την παραδώσετε σε ένα επίσημο σημείο συλλογής για μπαταρίες. Εάν αντιμετωπίσετε δυσκολίες στην αφαίρεση της μπαταρίας, μπορείτε να απευθυνθείτε σε ένα εξουσιοδοτημένο κέντρο σέρβις της Philips, όπου θα αφαιρέσουν την μπαταρία για εσάς και θα την απορρίψουν με τρόπο ασφαλή για το περιβάλλον.

Αφαίρεση της επαναφορτιζόμενης μπαταρίας

Αφαιρέστε την επαναφορτιζόμενη μπαταρία μόνο όταν είναι εντελώς άδεια.

- 1 Αποσυνδέστε τη συσκευή από την πρίζα και αφήστε τη να λειτουργήσει μέχρι το μοτέρ να σταματήσει.
- 2 Αφαιρέστε την ξυριστική μηχανή και τους κόπτες από τη συσκευή.
- 3 Ξεβιδώστε τις τέσσερις βίδες του επάνω καλύμματος με ένα κατσαβίδι.
- 4 Αφαιρέστε το κάλυμμα.
- 5 Εισαγάγετε ένα κατσαβίδι στο πίσω μέρος του περιβλήματος και αφαιρέστε το περίβλημα.
- 6 Εισαγάγετε το κατσαβίδι κάτω από το κάλυμμα του κυρίως σώματος και αφαιρέστε το κάλυμμα.
- 7 Θα πρέπει να βλέπετε την πλακέτα τυπωμένου κυκλώματος.
- 7 Αποσπάστε την μπαταρία από την πλακέτα τυπωμένου κυκλώματος.

Να είστε προσεχτικοί, καθώς οι επαφές της μπαταρίας είναι πολύ αιχμηρές.

Εγγύηση και επισκευή

Αν χρειάζεστε επισκευή ή πληροφορίες ή αν αντιμετωπίζετε κάποιο πρόβλημα, επισκεφθείτε την τοποθεσία της Philips στη διεύθυνση **www.philips.com/support** ή επικοινωνήστε με το Κέντρο Εξυπηρέτησης Καταναλωτών της Philips στη χώρα σας. Θα βρείτε το τηλέφωνο στο φυλλάδιο της διεθνούς εγγύησης. Αν δεν υπάρχει Κέντρο Εξυπηρέτησης Καταναλωτών στη χώρα σας, απευθυνθείτε στον τοπικό αντιπρόσωπο της Philips.

Introducción

Enhorabuena por la compra de este producto y bienvenido a Philips. Para sacar el mayor partido de la asistencia que Philips le ofrece, registre su producto en www.philips.com/welcome.

Descripción general (fig. 1)

- 1 Recortador de precisión (32 mm)
- 2 Cabezal de corte
- 3 Recortador de precisión (15 mm)
- 4 Ranura de guía
- 5 Selector de posiciones de longitud de corte
- 6 Botón de encendido/apagado del cabezal de corte
- 7 Indicación de bloqueo para viajes (solo modelo QS6160)
- 8 Botón de encendido/apagado del cabezal de afeitado
- 9 Cabezal de afeitado
- 10 Indicador del estado de la pila
- 11 Peine-guía
- 12 Peine-guía (solo modelo QS6160)
- 13 Soporte de carga
- 14 Adaptador con clavija pequeña
- 15 Tapa protectora
- 16 Cepillo de limpieza
- 17 Funda (solo modelo QS6160)

Importante

Antes de usar el aparato, lea atentamente este manual de usuario y consérvelo por si necesitara consultarlo en el futuro.

Peligro

- Mantenga el adaptador seco.

Advertencia

- Antes de enchufar el aparato, compruebe si el voltaje indicado en el adaptador se corresponde con el voltaje de red local.
- El adaptador incorpora un transformador. No corte el adaptador para sustituirlo por otra clavija, ya que podría provocar situaciones de peligro.
- Este aparato no debe ser usado por personas (adultos o niños) con su capacidad física, psíquica o sensorial reducida, ni por quienes no tengan los conocimientos y la experiencia necesarios, a menos que sean supervisados o instruidos acerca del uso del aparato por una persona responsable de su seguridad.
- Este aparato no debe ser usado por niños. Asegúrese de que los niños no jueguen con él.

Precaución

- Utilice, cargue y guarde el aparato a una temperatura entre 5 °C y 35 °C.
- No cargue el aparato en la funda.
- Utilice sólo el adaptador y el soporte de carga suministrados.
- No sumerja nunca el aparato en agua u otros líquidos, ni lo utilice en la ducha. Enjuague el aparato solo bajo el grifo para limpiarlo.

- Si el aparato sufre un cambio brusco de temperatura, presión o humedad, deje que se aclimate durante 30 minutos antes de utilizarlo.
- Si el adaptador o el soporte de carga están dañados, sustitúyalos siempre por otros del modelo original para evitar situaciones de peligro.
- No utilice el aparato si la lámina de afeitado o alguno de los peines-guía están dañados o rotos, ya que podría ocasionarle lesiones.
- Este aparato está diseñado únicamente para recortar y afeitar en seco el vello facial (barba, bigote y patillas).



General

- El aparato cumple las normas de seguridad IEC aprobadas internacionalmente y se puede limpiar bajo el grifo de forma segura.

Cumplimiento de normas

Este aparato Philips cumple todos los estándares sobre campos electromagnéticos (CEM). Si se utiliza de acuerdo con las instrucciones de este manual, el aparato se puede usar de forma segura según los conocimientos científicos disponibles hoy en día.

Carga

Solo modelo QS6160: La afeitadora suele tardar aproximadamente 1 hora en cargarse.

Solo modelo QS6140: La afeitadora suele tardar aproximadamente 4 horas en cargarse.

Cuando el aparato esté completamente cargado, proporcionará un tiempo de funcionamiento de hasta 50 minutos.

Indicador de estado de la batería:

- Si el indicador de estado de la batería parpadea en blanco, la batería se está cargando.
- Si el indicador de estado de la batería se ilumina en blanco de forma permanente, la batería está totalmente cargada. Esta indicación se muestra durante 30 minutos y, a continuación, el indicador de estado de la batería se apaga.
- Si el indicador de estado de la batería parpadea en naranja, la batería está casi vacía (quedan aproximadamente 10 minutos de tiempo de funcionamiento).
- Si el indicador de estado de la batería parpadea rápidamente en naranja, la batería está vacía y debe cargar el aparato antes de volver a utilizarlo.

Nota: Solo es posible recargar el aparato en el soporte de carga.

1 Inserte la clavija pequeña en el soporte de carga.

Nota: Es más fácil introducir la clavija pequeña cuando el soporte de carga está plegado.

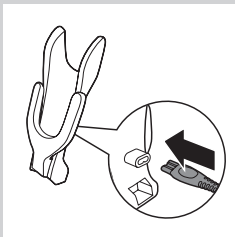



- 2** Despliegue el soporte que carga (“clic”).
- 3** Enchufe el adaptador a la toma de corriente.

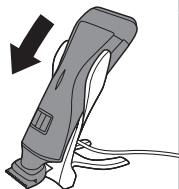

- 4** Coloque el aparato en el soporte de carga.

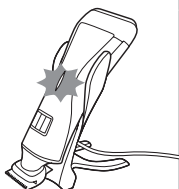

- ▶ El indicador de estado de la batería comienza a parpadear en blanco para indicar que el aparato se está cargando.
- ▶ Cuando la batería está completamente cargada, el indicador de estado de la batería se ilumina en blanco de forma continua.

Uso del aparato

Puede utilizar el aparato para recortar o afeitar en seco el vello facial (barba, bigote y patillas). Este aparato no ha sido diseñado para afeitar o recortar las partes inferiores del cuerpo.

Consejo: Tómese su tiempo la primera vez que se afeite. Debe adquirir práctica con el aparato. Su piel también necesita algún tiempo para adaptarse al procedimiento.

Cómo recortar con el peine-guía

Los peines-guía le permiten recortar con longitudes diferentes. Comience con la posición más alta para adquirir práctica con el aparato. Consulte la tabla que aparece más abajo para ver las distintas posiciones de longitud y la correspondiente longitud de barba.

| Posición | Longitud del pelo después del corte |
|----------|-------------------------------------|
| 1 | 1 mm - 3/64 pulgadas |
| . | 1,5 mm - 1/16 pulgadas |
| 2 | 2 mm - 5/65 pulgadas |
| . | 2,5 mm - 3/32 pulgadas |

| Posición | Longitud del pelo después del corte |
|----------|-------------------------------------|
| 3 | 3 mm - 1/8 pulgadas |
| 4 | 4 mm - 5/32 pulgadas |
| 5 | 5 mm - 3/16 pulgadas |
| 6 | 6 mm - 1/4 pulgadas |
| 7 | 7 mm - 9/32 pulgadas |
| 8 | 8 mm - 5/15 pulgadas |
| 9 | 9 mm - 3/8 pulgadas |
| 10 | 10 mm - 13/32 pulgadas |

* sin peine-guía = 0,5 mm - 1/32 pulgadas



1 Sostenga el aparato en la posición de recorte con el cabezal de corte hacia arriba y el cabezal de afeitado hacia abajo.

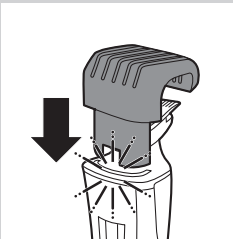

2 Deslice el peine-guía por la ranura de guía del aparato (“clic”).

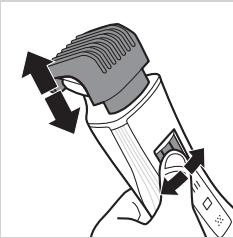

3 Pulse el selector de posiciones de longitud de corte y, a continuación, muévalo de izquierda a derecha o de derecha a izquierda para seleccionar una posición.

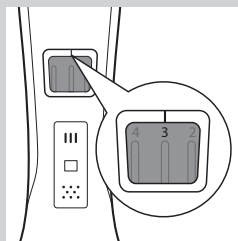

- La línea que hay sobre el selector de posiciones de longitud de corte muestra la posición que ha seleccionado.

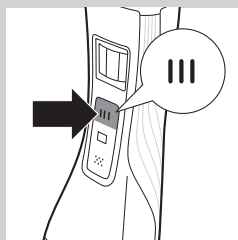

- 4** Pulse el botón de encendido/apagado del cabezal de corte una vez para encenderlo.
 - ▶ Solo modelo QS6160: El botón de encendido/apagado se ilumina para indicar que el cabezal de corte está funcionando.

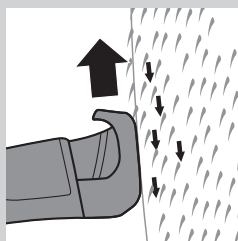

- 5** Para recortar el vello, mueva el peine-guía por el vello lentamente.

Consejos

- Asegúrese siempre de que la punta del peine-guía apunta en la dirección en la que mueve el aparato.
- Asegúrese de que la parte plana del peine-guía esté siempre totalmente en contacto con la piel, para conseguir un resultado uniforme en la longitud del vello.
- Debido a que el cabello crece en direcciones diferentes, necesita también mover el aparato en diferentes direcciones (hacia arriba, hacia abajo o en diagonal).
- Puede encender el cabezal de corte mientras el cabezal de afeitado está funcionando. Si lo hace, el cabezal de afeitado se apagará inmediatamente.
- Es más fácil recortar el vello cuando éste y la piel están secos.

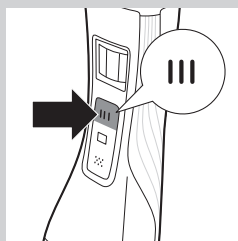

- 6** Cuando acabe, vuelva a pulsar el botón de encendido/apagado del cabezal de corte para apagarlo.

Cómo recortar sin peine-guía

El peine-guía mantiene el cabezal de corte a una distancia determinada de la cabeza. Puede utilizar el cabezal de corte sin peine-guía. Si utiliza el cabezal de corte sin peine-guía, el vello se cortará al ras (aproximadamente 0,5 mm).

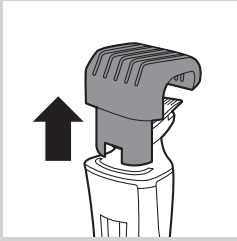

1 Tire del peine-guía para sacarlo del aparato.

Nunca tire de la parte superior flexible del peine-guía. Tire siempre de la parte inferior.

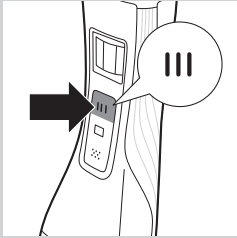

2 Pulse el botón de encendido/apagado del cabezal de corte para encenderlo.

3 Sujete el aparato con el cabezal de corte orientado hacia arriba y haga pasadas hacia abajo con el lado ancho del cabezal de corte.

Uso del recortador de precisión

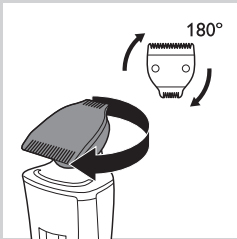

El recortador de precisión es la mitad de ancho que el lado ancho del cabezal de corte, por lo que permite perfilar de forma más precisa la zona alrededor de las orejas, las patillas y las zonas alrededor de la boca y debajo de la nariz.

1 Para utilizar el recortador de precisión, sólo tiene que girar la unidad de corte hasta que el recortador esté orientado hacia la parte frontal del aparato.

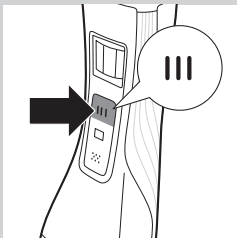

2 Pulse el botón de encendido/apagado del cabezal de corte para encenderlo.

3 Sujete el aparato con el cabezal de corte orientado hacia arriba y haga pasadas hacia abajo con el recortador de precisión.

Afeitado

Antes de utilizar el cabezal de afeitado, compruebe siempre que no esté dañado o deteriorado. Si el cabezal de afeitado está dañado o deteriorado, no lo utilice, ya que puede ocasionar lesiones. Sustituya el cabezal de afeitado dañado antes de volver a usar el aparato (consulte el capítulo “Sustitución”).

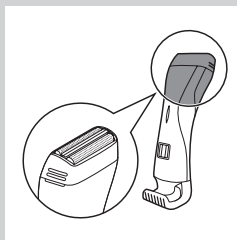

- 1** Sostenga el aparato en la posición de afeitado con el cabezal de afeitado hacia arriba y el cabezal de corte hacia abajo.

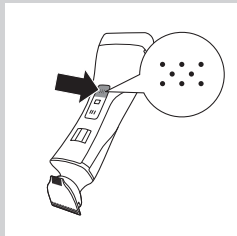

- 2** Pulse el botón de encendido/apagado de l cabezal de afeitado una vez para encenderlo.
 - ▶ Solo modelo QS6160: El botón de encendido/apagado se ilumina para indicar que el cabezal de afeitado está funcionando.

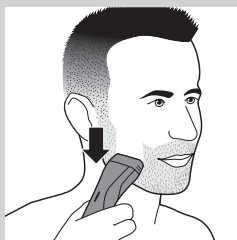

- 3** Coloque el cabezal de afeitado sobre la piel y mueva el aparato en dirección contraria a la de crecimiento del vello ejerciendo una ligera presión.

Consejo

- Asegúrese de que el cabezal de afeitado esté totalmente en contacto con la piel.
- Puede encender el cabezal de afeitado mientras el cabezal de corte está funcionando. Si lo hace, el cabezal de corte se apagará inmediatamente.

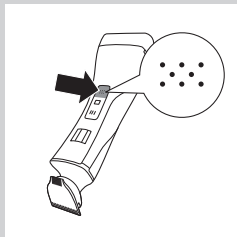

- 4** Para apagar el cabezal de afeitado después de utilizarlo, pulse otra vez el botón de encendido/apagado del cabezal de afeitado.

Protección contra sobrecarga

Si presiona el cabezal de corte o el cabezal de afeitado demasiado sobre la piel o si sus elementos de corte se bloquean (por ejemplo, debido a la ropa, etc.), el botón de encendido/apagado del cabezal de corte o el cabezal de afeitado bloqueado parpadeará rápidamente (solo modelo QS6160) y el aparato se apagará automáticamente. Quite cualquier cosa que esté bloqueando los elementos de corte antes de volver a utilizar el aparato.

Limpeza y mantenimiento

Limpe siempre el aparato después de usarlo.

No utilice nunca aire comprimido, estropajos, agentes abrasivos ni líquidos agresivos, como gasolina o acetona, para limpiar el aparato.

Limpe el aparato y el adaptador únicamente con el cepillo de limpieza que se suministra.

Nota: El cabezal de corte y el cabezal de afeitado no necesitan lubricación.

Limpeza del cabezal de corte

- 1 Apague el aparato.
- 2 Extraiga el peine-guía del cabezal de corte.

- 3 Limpie el cabezal de corte bajo el grifo.

Limpeza del conector del cabezal de corte

Nota: Asegúrese de limpiar el conector del cabezal de corte al menos un vez cada tres meses.

- 1 Apague el aparato.

- 2 Extraiga suavemente el cabezal de corte del aparato.

- 3 Quite el vello del interior del conector del cabezal de corte con el cepillo de limpieza.

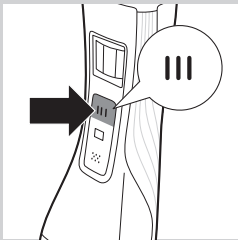
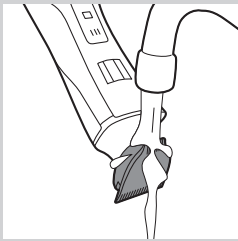
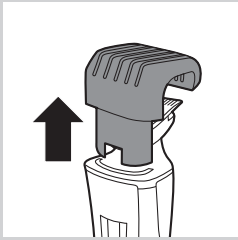



4 Limpie el interior del cabezal del corte con el cepillo de limpieza.



5 Después de limpiarlo, vuelva a colocar el cabezal de corte en el aparato.

Limpieza del cabezal de corte

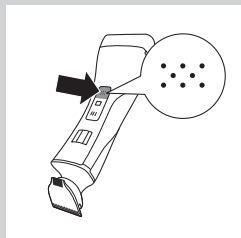

1 Apague el aparato.

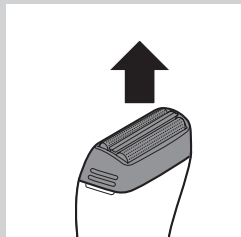

2 Tire del cabezal de afeitado para quitarlo del aparato.

Nota: El cabezal de afeitado es muy delicado. Manipúlelo con cuidado. Sustituya el cabezal de afeitado en caso de que esté deteriorado.

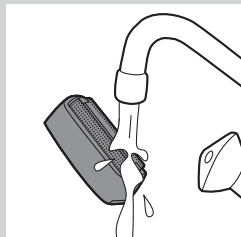

3 Enjuague el cabezal de afeitado con agua tibia.

No limpie el cabezal de afeitado con el cepillo de limpieza, ya que podría dañarlo.

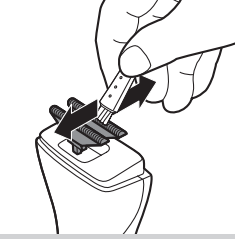

4 Elimine el vello de las cuchillas con el cepillo de limpieza.

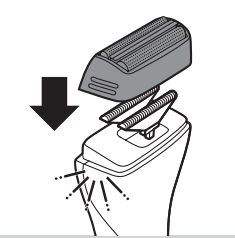

5 Después de la limpieza, vuelva a colocar el cabezal de afeitado en el aparato (“clic”).

Sustitución

Si utiliza el aparato con frecuencia, sustituya la lámina de afeitado y las cuchillas cada año.

Lámina de afeitado

- 1** Tire del cabezal de afeitado para quitarlo del aparato.
- 2** Quite la lámina de afeitado antigua del cabezal de corte.
- 3** Coloque la lámina de afeitado nueva en el cabezal de afeitado (“clic”).

Cuchillas

- 1** Tire del cabezal de afeitado para quitarlo del aparato.
- 2** Quite las cuchillas.
- 3** Coloque las cuchillas nuevas en el aparato (“clic”).

Almacenamiento

Puede plegar el cargador para viajar o guardarlo fácilmente.

- 1** Para plegar el cargador: pliegue la base del cargador sobre el soporte del aparato.

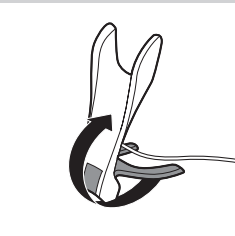

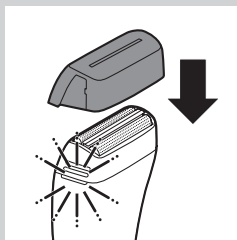

- 2 Ponga la tapa protectora en la unidad de afeitado.

Bloqueo para viajes (solo modelo QS6160)

El aparato integra un bloqueo para viajes que impide que se encienda accidentalmente durante los viajes.

- 1 Para activar el bloqueo para viajes, mantenga pulsado el botón de encendido/apagado del cabezal de corte, el botón de encendido/apagado del cabezal de afeitado o ambos durante al menos 4 segundos mientras la indicación del bloqueo para viajes parpadea 3 veces.
 - ▶ El bloqueo para viajes solo se activa cuando la indicación se ilumina de forma permanente.
- 2 Para desactivar el bloqueo para viajes, mantenga pulsado el botón de encendido/apagado del cabezal de corte, el botón de encendido/apagado del cabezal de afeitado o ambos durante al menos 4 segundos mientras la indicación del bloqueo para viajes parpadea 4 veces.
 - ▶ El bloqueo para viajes ya está desactivado y el aparato se enciende.

Nota: El bloqueo para viajes también se puede desactivar cargando el aparato.

Solicitud de accesorios

Si desea adquirir accesorios para este aparato, visite nuestra tienda en línea en **www.shop.philips.com/service**. Si la tienda en línea no está disponible en su país, diríjase a su distribuidor Philips o a un centro de servicio Philips. Si tiene cualquier dificultad para obtener accesorios para su aparato, póngase en contacto con el Servicio de Atención al Cliente de Philips en su país. Encontrará los datos de contacto en el folleto de la Garantía Mundial.

Medio ambiente



- Al final de su vida útil, no tire el aparato junto con la basura normal del hogar. Llévelo a un punto de recogida oficial para su reciclado. De esta manera ayudará a conservar el medio ambiente.



- La batería recargable incorporada contiene sustancias que pueden contaminar el medio ambiente. Quite siempre la batería antes de deshacerse del aparato o de llevarlo a un punto de recogida oficial. Deposite la batería en un lugar de recogida oficial. Si no puede extraer la batería, puede llevar el aparato a un servicio de asistencia técnica de Philips. El personal del servicio de asistencia extraerá la batería y se deshará de ella de forma no perjudicial para el medio ambiente.

Cómo extraer la batería recargable

Quite la batería recargable sólo si está completamente descargada.

- 1** Desenchufe el aparato de la red y deje que funcione hasta que el motor se pare.
- 2** Quite el cabezal de afeitado y las cuchillas del aparato.
- 3** Desenrosque los cuatro tornillos de la cubierta superior con un destornillador.
- 4** Quite la cubierta.
- 5** Introduzca un destornillador debajo del panel posterior y quite el panel.
- 6** Introduzca el destornillador debajo de la cubierta de la carcasa básica y quite la cubierta.
- 7** Quite la batería del circuito impreso.

Tenga cuidado con las tiras de la batería ya que están muy afiladas.

Garantía y servicio

Si necesita información o si tiene algún problema, visite la página Web de Philips en www.philips.com/support, o póngase en contacto con el Servicio de Atención al Cliente de Philips de su país. Hallará el número de teléfono en el folleto de la garantía mundial. Si no hay Servicio de Atención al Cliente en su país, diríjase a su distribuidor local de Philips.

Johdanto

Onnitellut ostoksestasi ja tervetuloa Philips-tuotteiden käyttäjäksi! Hyödynnä Philipsin tuki ja rekisteröi tuotteesi osoitteessa www.philips.com/welcome.

Yleiskuvaus (Kuva 1)

- 1 Tarkkuustrimmeri (32 mm)
- 2 Trimmausosa
- 3 Tarkkuustrimmeri (15 mm)
- 4 Ohjausura
- 5 Leikkauspituusasetuksen valitsin
- 6 Trimmausosan virtapainike
- 7 Matkalukon merkkivalo (vain mallissa QS6160)
- 8 Ajopään virtapainike
- 9 Ajopää
- 10 Akun latauksen ilmaisin
- 11 Ohjauskampa
- 12 Ohjauskampa (vain mallissa QS6160)
- 13 Latausteline
- 14 Verkkolaite, pieni liitin
- 15 Teräsuojus
- 16 Puhdistusharja
- 17 Säilytuspussi (vain mallissa QS6160)

Tärkeää

Lue tämä käyttöopas huolellisesti ennen käyttöä ja säilytä se myöhempiä tarvetta varten.

Vaara

- Suojaa latauslaite kosteudelta.

Varoitus

- Tarkista, että verkkolaitteen jännitemerkintä vastaa paikallista verkkojännitettä, ennen kuin yhdistät laitteen sähköverkkoon.
- Verkkolaitteessa on jännitemuuntaja. Älä vaihda verkkolaitteen tilalle toisenlaista pistoketta, jotta et aiheuta vaaratilannetta.
- Laitetta ei ole tarkoitettu lasten tai sellaisten henkilöiden käyttöön, joiden fyysinen tai henkinen toimintakyky on rajoittunut tai joilla ei ole kokemusta tai tietoa laitteen käytöstä, muuten kuin heidän turvallisuudestaan vastaavan henkilön valvonnassa ja ohjauksessa.
- Laitetta ei ole tarkoitettu lasten käyttöön. Lasten ei saa antaa leikkiä laitteella.

Varoitus

- Käytä, lataa ja säilytä laitetta 5 - 35 °C:n lämpötilassa.
- Älä lataa laitetta säilytuspussissa.
- Käytä vain mukana tulevaa latauslaitetta ja lataustelinettä.
- Älä upota laitetta veteen tai muuhun nesteeseen äläkä käytä sitä suihkussa. Puhdista laite huuhtelemalla juoksevalla vedellä.
- Jos laite altistuu suurille lämpötilan, paineen tai kosteuden vaihteluille, anna sen mukautua 30 minuuttia ennen käyttöä.
- Jos latauslaite tai latausteline on vaurioitunut, vaihda vaaratilanteiden välttämiseksi tilalle aina alkuperäisen tyyppinen latauslaite tai latausteline.



- Älä käytä laitetta, jos ajopää tai ohjauskampa on viallinen tai rikki, koska laitteen käyttö saattaa tällöin aiheuttaa vammoja.
- Tämä laite on tarkoitettu vain parran, viiksien ja pulisonkien kuiva-ajoon ja trimmaamiseen.

Yleistä

- Laite täyttää kansainvälisesti hyväksytyt IEC:n turvamääräykset, ja se voidaan puhdistaa turvallisesti vesihanan alla.

Vastaavuus standardien kanssa

Tämä Philips-laite vastaa kaikkia sähkömagneettisia kenttiä (EMF) koskevia standardeja. Jos laitetta käytetään tämän käyttöohjeen ohjeiden mukaisesti, sen käyttäminen on turvallista tämänhetkisen tutkimustiedon perusteella.

Lataaminen

Vain malli QS6160: lataaminen kestää normaalisti n. 1 tuntiin.

Vain malli QS6140: lataaminen kestää normaalisti n. 4 tuntia.

Kun akku on ladattu täyteen, sitä voi käyttää 50 minuuttia.

Akun latauksen ilmaisin:

- Kun akun latauksen ilmaisin vilkkuu valkoisena, akku latautuu.
- Kun akun latauksen ilmaisin palaa yhtäjaksoisesti valkoisena, akku on täynnä. Merkkivalo palaa 30 minuuttia, jonka jälkeen se sammuu.
- Kun akun latauksen ilmaisin vilkkuu oranssina, akku on lähes tyhjä (käyttöaika on jäljellä n. 10 minuuttia).
- Kun akun latauksen ilmaisin vilkkuu tiheään oranssina, akku on tyhjä ja laite on ladattava ennen kuin sitä voi käyttää jälleen.

Huomautus: Laite voidaan ladata vain lataustelineessä.

- 1** Kiinnitä pieni liitin lataustelineeseen.

Huomautus: Pieni liitin on helpoin asettaa paikalleen, kun latausteline on taitettuna.

- 2** Avaa latausteline niin, että kuulet napsahduksen.

- 3** Yhdistä latauslaite pistorasiaan.

- 4** Aseta laite lataustelineeseen.

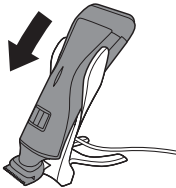
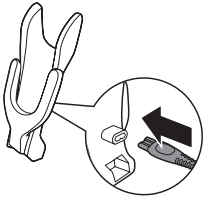

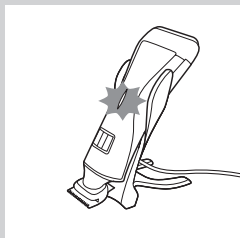

- ▶ Akun latauksen ilmaisin alkaa vilkkua valkoisena latauksen merkiksi.
- ▶ Kun akku on ladattu täyteen, akun latauksen ilmaisin palaa jatkuvasti.

Käyttö

Laitetta voi käyttää parran, viiksien tai pulisonkien kuiva-ajoon tai trimmaamiseen. Tätä laitetta ei ole tarkoitettu muiden vartalonosien ajeluun.

Vinkki:Varaa reilusti aikaa ensimmäistä ajokertaa varten. Laitteen käyttö edellyttää harjoittelua. Anna ihollesi aikaa totutella laitteen käyttöön.

Käyttö ohjauksammalla

Ohjauksampojen avulla voit tasata parran eri pituuksille. Aloita suurimmalla asetuksella, jotta saat tuntumaa laitteeseen. Katso seuraavasta taulukosta pituusasetukset ja niitä vastaavat karvanpituudet.

| Asento | Leikatun ihokarvan pituus |
|--------|---------------------------|
| 1 | 1 mm - 3/64 tuumaa |
| . | 1,5 mm - 1/16 tuumaa |
| 2 | 2 mm - 5/65 tuumaa |
| . | 2,5 mm - 3/32 tuumaa |
| 3 | 3 mm - 1/8 tuumaa |
| 4 | 4 mm - 5/32 tuumaa |
| 5 | 5 mm - 3/16 tuumaa |
| 6 | 6 mm - 1/4 tuumaa |
| 7 | 7 mm - 9/32 tuumaa |
| 8 | 8 mm - 5/15 tuumaa |
| 9 | 9 mm - 3/8 tuumaa |
| 10 | 10 mm - 13/32 tuumaa |

* ilman kampaa = 0,5 mm - 1/32 tuumaa

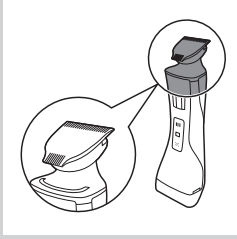

- 1** Pidä laitetta trimmausasennossa siten, että trimmausosa on ylöspäin ja ajopää alaspäin.

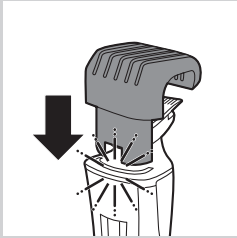

- 2** Työnnä ohjaukampa laitteessa olevaan ohjauksuraan siten, että se napsahtaa paikalleen.

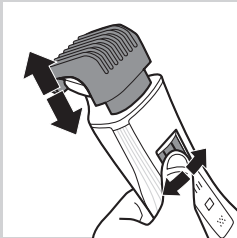

- 3** Valitse pituusasetus painamalla leikkauspituusasetuksen valitsinta ja liikuttamalla sitä vasemmalta oikealle tai oikealta vasemmalle.

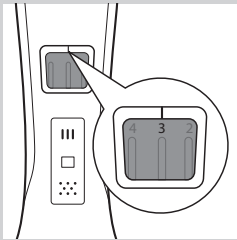

- Leikkauspituusasetuksen valitsimen yläpuolella oleva viiva osoittaa valitsemasi asetuksen.

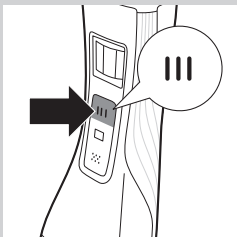

- 4** Kytke trimmausosaan virta painamalla sen virtapainiketta kerran.
 ▸ Vain mallissa QS6160: virtapainikkeeseen syttyvä valo ilmaisee trimmausosan olevan käytössä.

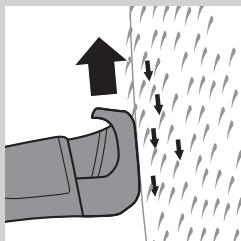

5 Trimmaa ihokarvat liikuttamalla ohjaukempaa hitaasti.

Vinkkejä

- Varmista aina, että ohjaukempaan kärki osoittaa suuntaan, johon liikutat laitetta.
- Varmista, että ohjaukempaan sileä osa on aina tiiviisti kiinni ihossa, jolloin tuloksesta tulee tasainen.
- Hiukset kasvavat eri suuntiin, joten liikuta myös laitetta eri suuntiin (ylös- ja alaspäin sekä sivusuunnassa).
- Voit käynnistää trimmausosan ajopäähän ollessa käytössä. Kun teet näin, ajopäähän virta katkeaa heti.
- Muotoileminen on helpompaa ihon ja ihokarvojen ollessa kuivat.

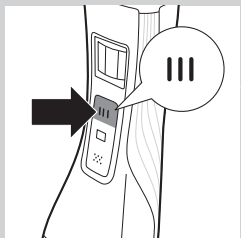

6 Kun olet valmis, katkaise trimmausosasta virta painamalla sen virtapainiketta uudelleen.

Käyttö ilman ohjaukempaa

Ohjaukempa pitää trimmausosan tietyllä etäisyydellä päästäsi. Voit käyttää trimmausosaa ilman ohjaukempaa. Kun käytät sitä ilman ohjaukempaa, parta ajellaan läheltä ihoa (n. 0,5 mm).

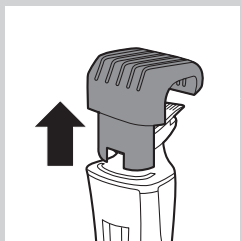

1 Irrota kampa vetämällä se irti laitteesta.

Älä vedä ohjaukempaan taipuisasta yläosasta. Vedä aina alaosasta.

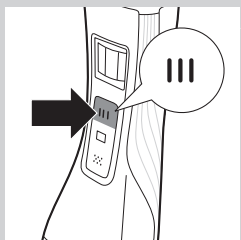

2 Kytke trimmausosaan virta painamalla sen virtapainiketta.

3 Pitele laitetta niin, että trimmausosa on ylöspäin ja liikuta trimmausosan leveää puolta alaspäin.

Tarkkuustrimmerin käyttäminen

Tarkkuustrimmeri on vain puoliksi yhtä leveä kuin trimmausosan leveä puoli. Siksi sillä voi muotoilla korvien, pulisonkien ja suun ympäristön ja nenän alapuolen ihokarvoja tarkemmin.

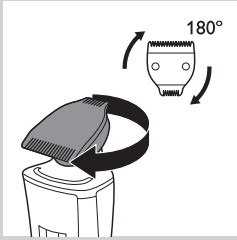

- 1 Voit käyttää tarkkuustrimmeriä kääntämällä terää, kunnes tarkkuustrimmeri on laitteen etuosaa kohti.

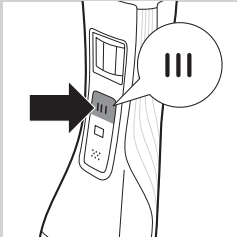

- 2 Kytke trimmausosaan virta painamalla sen virtapainiketta.
- 3 Pitele laitetta niin että trimmausosa on ylöspäin ja liikuta tarkkuustrimmeriä alaspäin.

Parran ajaminen

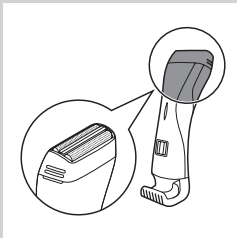

Tarkista aina ennen ajopään käyttöä, ettei siinä ole merkkejä vaurioista tai kulumisesta. Älä käytä vaurioitunutta tai kulunutta ajopäätä, koska laitteen käyttö saattaa tällöin aiheuttaa vammoja. Vaihda ajopää, ennen kuin käytät laitetta uudelleen (katso kohtaa Varaosat).

- 1 Pidä laitetta ajoasennossa siten, että ajopää on ylöspäin ja trimmausosa alaspäin.

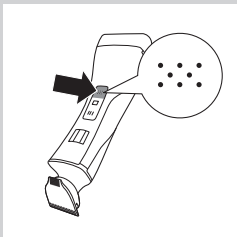

- 2 Kytke ajopäähän virta painamalla sen virtapainiketta.
 - Vain mallissa QS6160: virtapainikkeeseen syttyvä valo ilmaisee ajopään olevan käytössä.

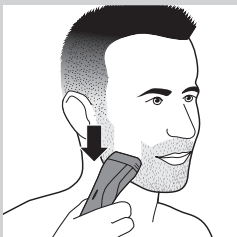

- 3 Aseta ajopää ihoa vasten ja liikuta laitetta hitaasti karvojen kasvusuuntaa vastaan painaen sitä samalla kevyesti.

Vinkki

- Varmista, että ajopää koskettaa koko ajan ihoa.
- Voit käynnistää ajopään trimmausosan ollessa käytössä. Kun teet näin, trimmausosa sammuu heti.

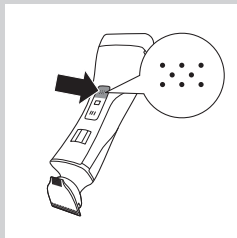

- 4 Katkaise virta ajopäästä käytön jälkeen painamalla sen virtapainiketta uudelleen.

Ylikuormitusuoja

Jos painat trimmausosaa tai ajopäättä liian kovaa ihoa vasten, tai jos teräyksikkö tukkeutuu (esim. vaatteen tms. takia), tukkeutuneen ajopään virtapainikkeen valo vilkkuu nopeasti (vain mallissa QS6160) ja laite sammuu automaattisesti. Poista tukos teräyksiköistä ennen kuin jatkat laitteen käyttöä.

Puhdistus ja hoito

Puhdista laite aina käytön jälkeen.

Älä käytä paineilmaa, naarmuttavia tai syövyttäviä puhdistusaineita tai -välineitä laitteen puhdistamiseen (kuten bensiiniä tai asetonia).

Laitteen ja latauslaitteen saa puhdistaa vain mukana tulevalla harjalla.

Huomautus: Trimmausosaa ja ajopäättä ei tarvitse voidella.

Trimmausosan puhdistaminen

- 1 Katkaise laitteesta virta.
- 2 Vedä ohjauskampa irti trimmausosasta.

- 3 Puhdista trimmausosa juoksevilla vedellä.

Trimmausosan liittimen puhdistaminen

Huomautus: Puhdista trimmausosan liitin vähintään kolmen kuukauden välein.

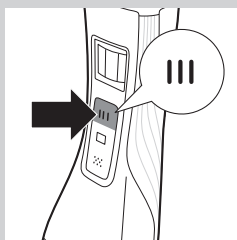
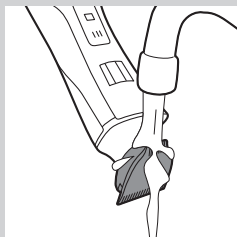
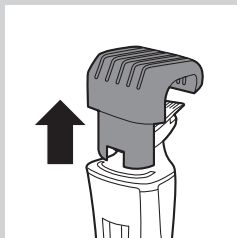

- 1 Katkaise laitteesta virta.



2 Vedä trimmausosa varovasti irti laitteesta.



3 Poista ihoakarvat trimmausosan liittimen sisältä puhdistusharjalla.



4 Puhdista trimmausosan sisäpuoli puhdistusharjalla.



5 Aseta trimmausosa takaisin laitteeseen puhdistuksen jälkeen.

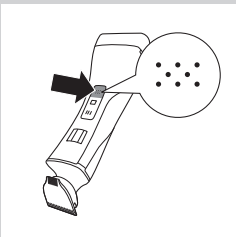

1 Katkaise laitteesta virta.

Ajopään puhdistus

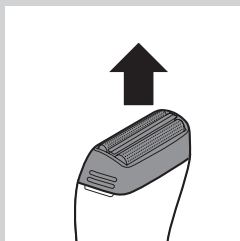

- 2** Vedä ajopää irti laitteesta.

Huomautus: Ajopää on hyvin herkkä. Käsittele sitä varovasti. Vaihda ajopää, jos se on vioittunut.

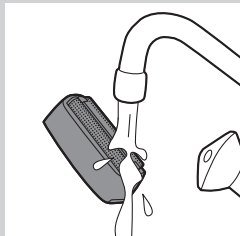

- 3** Huuhtelee ajopää haalealla vedellä.

Älä puhdistajaa puhdistusharjalla, sillä se saattaa aiheuttaa vahinkoa.

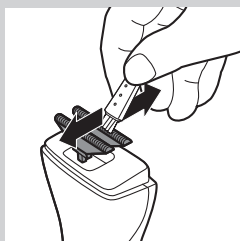

- 4** Poista ihokarvat teristä puhdistusharjalla.

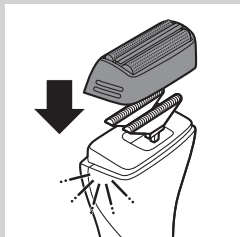

- 5** Kiinnitä puhdistamisen jälkeen ajopää uudelleen laitteeseen napsauttamalla se paikalleen.

Varaosat

Jos laitetta käytetään usein, vaihda teräverkko ja terät vuosittain.

Teräosa

- 1** Vedä ajopää irti laitteesta.
- 2** Irrota vanha teräverkko ajopäästä.
- 3** Napsauta uusi teräverkko paikalleen ajopäähän.

Terät

- 1 Vedä ajopää irti laitteesta.
- 2 Irrota terät.
- 3 Napsauta uudet terät paikalleen laitteeseen.

Säilytys

Laturin voi taitella säilytykseen tai mukaan matkalle.

- 1 Taittele laturi taittamalla laturin alusta laitetelinettä vasten.

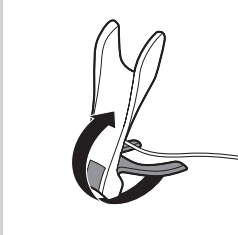

- 2 Aseta ajopään suojus paikalleen.

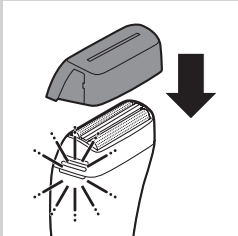

Matkalukko (vain mallissa QS6160)

Laitteessa on matkalukko, joka estää laitteen käynnistymisen matkalaukussa.

- 1 Ota matkalukko käyttöön pitämällä trimmausosan tai ajopään virtapainiketta tai molempia painettuna vähintään 4 sekuntia, jolloin matkalukon valo vilkkuu 3 kertaa.
 - Matkalukko on käytössä, kun merkkivalo palaa yhtäjaksoisesti.
- 2 Ota matkalukko pois käytöstä pitämällä trimmausosan tai ajopään virtapainiketta tai molempia painettuna vähintään 4 sekuntia, jolloin matkalukon valo vilkkuu 4 kertaa.
 - Matkalukko on pois käytöstä ja laite käynnistyy.

Huomautus: Matkalukon voi poistaa käytöstä lataamalla laitteen.

Tarvikkeiden tilaaminen

Voit ostaa laitteen lisäosia osoitteesta www.shop.philips.com/service. Jos verkkokauppa ei ole saatavilla maassasi, ota yhteys Philips-jälleenmyyjään tai Philipsin valtuuttamaan huoltoliikkeeseen. Jos lisäosien ostamisessa on hankaluuksia, ota yhteys Philipsin maakohtaiseen asiakaspalveluun. Yhteystiedot löytyvät kansainvälisestä takuulehtisestä.

Ympäristöasiaa



- Älä hävitä vanhoja laitteita tavallisen talousjätteen mukana, vaan toimita ne valtuutettuun kierrätyspisteeseen. Näin autat vähentämään ympäristölle aiheutuvia haittavaikutuksia.



- Laitteen kiinteät ladattavat akut sisältävät ympäristölle haitallisia aineita. Poista akku aina ennen laitteen toimittamista valtuutettuun keräyspisteeseen, ja toimita se valtuutettuun akkujen keräyspisteeseen. Jos et pysty irrottamaan akkua laitteesta, voit toimittaa laitteen Philipsin huoltopalveluun, jossa akku poistetaan ja laite hävitetään ympäristöystävällisellä tavalla.

Akun poistaminen

Varmista, että akku on poistettaessa täysin tyhjä.

- 1 Irrota laite sähköverkosta ja anna laitteen käydä, kunnes moottori pysähtyy.
- 2 Irrota ajopää ja terät laitteesta.
- 3 Avaa suojakannen neljä ruuvia ruuvitaltalla.
- 4 Irrota kansi.
- 5 Aseta ruuvitaltta takapaneelin alle ja irrota paneeli.
- 6 Aseta ruuvitaltta rungon kannen alle ja irrota kansi.
 - ▶ Piirikortti on nyt näkyvissä.
- 7 Murra akku irti piirikortista.

Ole varovainen, sillä akun metalliliuskat ovat teräviä.

Takuu ja huolto

Jos haluat lisätietoja tai laitteen kanssa ilmenee ongelmia, tutustu Philipsin sivustoon osoitteessa www.philips.com/support tai kysy neuvoa Philipsin maakohtaisesta asiakaspalvelusta. Puhelinnumero on kansainvälisessä takuulehtisessä. Jos maassasi ei ole asiakaspalvelua, ota yhteys Philipsin jälleenmyyjään.

Introduction

Félicitations pour votre achat et bienvenue dans l'univers Philips ! Pour profiter pleinement de l'assistance Philips, enregistrez votre produit sur le site à l'adresse suivante : www.philips.com/welcome.

Description générale (fig. 1)

- 1 Tondeuse de précision (32 mm)
- 2 Tête de tonte
- 3 Tondeuse de précision (15 mm)
- 4 Rainure
- 5 Sélecteur de hauteur de coupe
- 6 Bouton marche/arrêt de la tête de tonte
- 7 Voyant de verrouillage (QS6160 uniquement)
- 8 Bouton marche/arrêt de la tête de rasage
- 9 Tête de rasage
- 10 Témoin d'état de la batterie
- 11 Sabot
- 12 Sabot (QS6160 uniquement)
- 13 Socle de recharge
- 14 Adaptateur avec petite fiche
- 15 Coque de protection
- 16 Brossette de nettoyage
- 17 Housse de rangement (QS6160 uniquement)

Important

Lisez attentivement ce mode d'emploi avant d'utiliser l'appareil et conservez-le pour un usage ultérieur.

Danger

- Évitez de mouiller l'adaptateur.

Avertissement

- Avant de brancher l'appareil, vérifiez que la tension indiquée sur l'adaptateur secteur correspond à la tension du secteur.
- L'adaptateur contient un transformateur. N'essayez pas de remplacer la fiche de l'adaptateur pour éviter tout accident.
- Cet appareil n'est pas destiné à être utilisé par des personnes (notamment des enfants) dont les capacités physiques, sensorielles ou intellectuelles sont réduites, ou par des personnes manquant d'expérience ou de connaissances, à moins que celles-ci ne soient sous surveillance ou qu'elles n'aient reçu des instructions quant à l'utilisation de l'appareil par une personne responsable de leur sécurité.
- Cet appareil n'est pas destiné à être utilisé par des enfants. Veillez à ce que les enfants ne puissent pas jouer avec l'appareil.

Attention

- Utilisez, rechargez et conservez l'appareil à une température comprise entre 5 °C et 35 °C.
- Ne chargez jamais l'appareil lorsqu'il se trouve dans sa housse de rangement.
- Utilisez exclusivement l'adaptateur et la base de recharge fournis.

- Ne plongez jamais l'appareil dans l'eau, ni dans d'autres liquides, et ne l'utilisez pas sous la douche. Rincez l'appareil uniquement sous le robinet pour le nettoyer.
- Si l'appareil devait être soumis à une forte variation de température, de pression ou d'humidité, laissez-le s'acclimater pendant 30 minutes avant de l'utiliser.
- Si l'adaptateur ou la base de recharge est endommagé, il ne doit être remplacé que par un adaptateur ou une base de recharge d'origine afin d'éviter tout accident.
- Afin d'éviter tout accident, n'utilisez pas l'appareil si la grille de rasage ou l'un des sabots est endommagé ou cassé.
- Cet appareil a été conçu uniquement pour tondre et raser à sec les poils du visage (barbe, moustache et favoris).



Général

- Ce rasoir est conforme aux normes internationales IEC et peut être nettoyé à l'eau en toute sécurité.

Conformité aux normes

Cet appareil Philips est conforme à toutes les normes relatives aux champs électromagnétiques (CEM). Il répond aux règles de sécurité établies sur la base des connaissances scientifiques actuelles s'il est manipulé conformément aux instructions de ce mode d'emploi.

Charge

QS6160 uniquement : une charge normale dure environ 1 heure.

QS6140 uniquement : Une charge normale dure environ 4 heures.

Une fois chargé, l'appareil a une autonomie de 50 minutes environ.

Témoin d'état de la batterie :

- lorsque le témoin d'état de la batterie clignote en blanc, la batterie est chargée.
- Lorsque le témoin d'état de la batterie s'allume en blanc de manière continue, la batterie est entièrement chargée. Cette indication apparaît pendant 30 minutes, puis le témoin d'état de la batterie s'éteint.
- Lorsque le témoin d'état de la batterie clignote en orange, la batterie est presque vide (il reste alors environ 10 minutes d'autonomie).
- Lorsque le témoin d'état de la batterie clignote en orange rapidement, la batterie est vide et vous devez charger l'appareil avant de pouvoir le réutiliser.

Remarque : Vous pouvez charger l'appareil uniquement à l'aide de la base de recharge.

1 Insérez la petite fiche dans la base de recharge.

Remarque : Il est plus facile d'insérer l'embout de charge lorsque la base de recharge est pliée.

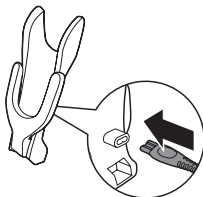



2 Dépliez la base de recharge (clic).

3 Branchez l'adaptateur sur la prise secteur.

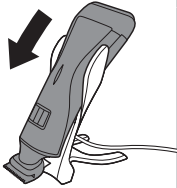

4 Placez l'appareil sur la base de recharge.

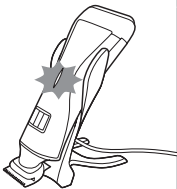

- ▶ Le témoin d'état de la batterie se met à clignoter en blanc pour indiquer que l'appareil est en cours de charge.
- ▶ Lorsque la batterie est entièrement chargée, le témoin d'état de la batterie s'allume en blanc de manière continue.

Utilisation de l'appareil

Vous pouvez utiliser l'appareil pour tondre ou raser à sec les poils du visage (barbe, moustache et favoris). Cet appareil n'est pas destiné au rasage ou à la tonte des parties inférieures du corps.

Conseil : Lorsque vous vous rasez pour la première fois, prenez le temps de vous familiariser avec l'appareil. Votre peau doit également s'y habituer.

Tonte avec le sabot

Les sabots vous permettent de tondre à différentes longueurs. Commencez par sélectionner le réglage maximum pour vous faire la main. Consultez le tableau ci-dessous pour connaître les réglages et les longueurs de coupe correspondantes.

| Réglage | Hauteur obtenue |
|---------|-----------------|
| 1 | 1 mm |
| . | 1,5 mm |
| 2 | 2 mm |
| . | 2,5 mm |

| Réglage | Hauteur obtenue |
|---------|-----------------|
| 3 | 3 mm |
| 4 | 4 mm |
| 5 | 5 mm |
| 6 | 6 mm |
| 7 | 7 mm |
| 8 | 8 mm |
| 9 | 9 mm |
| 10 | 10 mm |

* aucun sabot = 0,5 mm

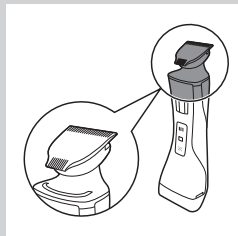

- 1** Tenez l'appareil en position de tonte, la tête de tonte orientée vers le haut et la tête de rasage vers le bas.

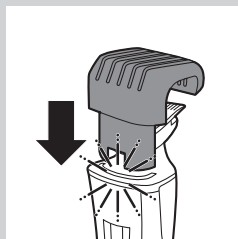

- 2** Faites glisser le sabot dans la rainure de l'appareil (clic).

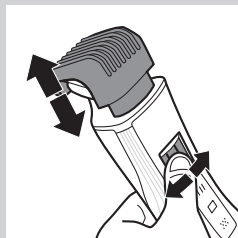

- 3** Appuyez sur le sélecteur de hauteur de coupe, puis déplacez-le de gauche à droite ou de droite à gauche pour sélectionner un réglage.

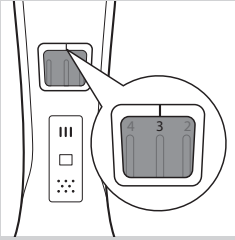

- La ligne située au-dessus du sélecteur de hauteur de coupe indique le réglage que vous avez sélectionné.

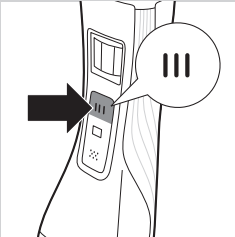

- 4** Appuyez sur le bouton marche/arrêt de la tête de tonte pour la mettre en marche.
- **QS6160 uniquement** : le bouton marche/arrêt s'allume pour indiquer que la tête de tonte fonctionne.

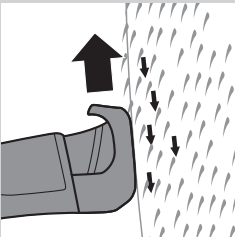

- 5** Pour tondre vos poils, déplacez lentement le sabot sur votre peau.

Conseils

- Assurez-vous que la pointe du sabot est orientée dans le sens de déplacement de l'appareil.
- Assurez-vous que la partie plate du sabot est toujours bien en contact avec la peau pour obtenir une coupe régulière.
- Dans la mesure où les cheveux ne poussent pas tous dans le même sens, vous devez adapter les mouvements de l'appareil (vers le haut, le bas ou en travers).
- Vous pouvez allumer la tête de tonte lorsque la tête de rasage fonctionne. Dans un tel cas, la tête de rasage s'éteint immédiatement.
- Vous obtiendrez de meilleurs résultats si vous utilisez la tondeuse sur une peau ou des poils secs.

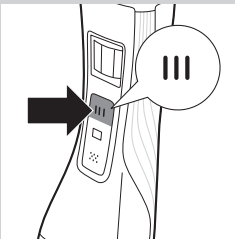

- 6** Lorsque vous avez fini, appuyez à nouveau sur le bouton marche/arrêt de la tête de tonte pour l'éteindre.

Tonte sans sabot

Le sabot permet de maintenir la tête de tonte à une distance définie de la tête. Vous pouvez utiliser la tête de tonte sans sabot. Si vous utilisez la tête de tonte sans le sabot, vos cheveux seront donc coupés au plus près du cuir chevelu (environ 0,5 mm).

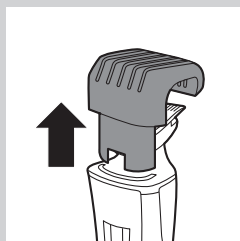

1 Tirez sur le sabot pour le détacher de l'appareil.

Ne tirez jamais sur la partie supérieure flexible du sabot. Tirez toujours sur la partie inférieure.

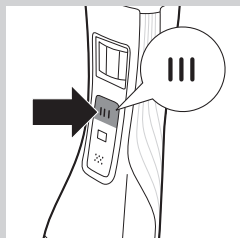

2 Appuyez sur le bouton marche/arrêt de la tête de tonte pour la mettre en marche.

3 Tenez l'appareil avec la tête de tonte orientée vers le haut et passez la partie large de la tête de tonte en effectuant des mouvements descendants.

Utilisation de la tondeuse de précision

La tondeuse de précision est deux fois moins large que la partie large de la tête de tonte. Elle offre donc plus de précision pour tondre le tour des oreilles, les favoris et autour de la bouche et sous le nez.

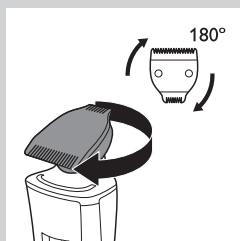

1 Pour utiliser la tondeuse de précision, tournez le bloc tondeuse de manière à ce que la tondeuse de précision soit orientée vers l'avant de l'appareil.

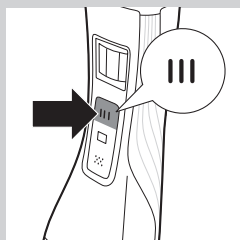

2 Appuyez sur le bouton marche/arrêt de la tête de tonte pour la mettre en marche.

3 Tenez l'appareil avec la tête de tonte orientée vers le haut et passez la tondeuse de précision en effectuant des mouvements descendants.

Rasage

Avant d'utiliser la tête de rasage, vérifiez toujours qu'elle n'est pas endommagée ou usée. Si la tête de rasage est endommagée ou usée, ne l'utilisez pas : vous risqueriez de vous blesser. Remplacez d'abord la tête de rasage endommagée (voir le chapitre « Remplacement »).

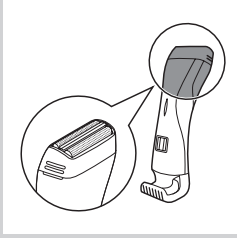

- 1** Tenez l'appareil en position de rasage, la tête de rasage orientée vers le haut et la tête de tonte vers le bas.

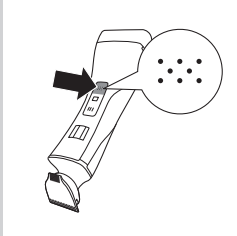

- 2** Appuyez sur le bouton marche/arrêt de la tête de rasage pour la mettre en marche.
- QS6160 uniquement : le bouton marche/arrêt s'allume pour indiquer que la tête de rasage fonctionne.

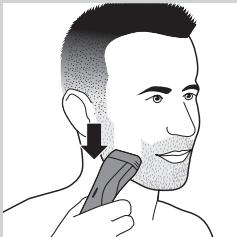

- 3** Placez la tête de rasage sur la peau et déplacez l'appareil dans le sens inverse de la pousse des poils tout en exerçant une faible pression.

Conseil

- Veillez à ce que la tête de rasage soit toujours en contact avec la peau.
- Vous pouvez allumer la tête de rasage lorsque la tête de tonte fonctionne. Dans un tel cas, la tête de tonte s'éteint immédiatement.

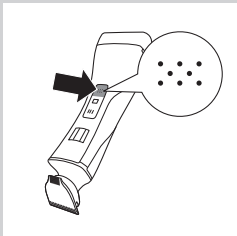

- 4** Après utilisation, appuyez à nouveau sur le bouton marche/arrêt de la tête de rasage pour l'éteindre.

Protection anti-surcharge

Si vous appuyez la tête de tonte ou la tête de rasage trop fortement sur votre peau ou si son bloc tondeuse se bloque (par ex., par des vêtements, etc.), le bouton marche/arrêt de la tête de tonte ou la tête de rasage bloquée clignote rapidement (QS6160 uniquement) et l'appareil s'éteint automatiquement. Retirez l'élément responsable du blocage avant de réutiliser l'appareil.

Nettoyage et entretien

Nettoyez l'appareil après chaque utilisation.

N'utilisez jamais d'air comprimé, de tampons à récurer, de produits abrasifs ou de détergents agressifs tels que de l'essence ou de l'acétone pour nettoyer l'appareil.

Nettoyez l'appareil et l'adaptateur uniquement à l'aide de la brosse de nettoyage fournie.

Remarque : La tête de tonte et la tête de rasage n'ont pas besoin d'être lubrifiées.

Nettoyage de la tête de tonte

- 1 Éteignez l'appareil.
- 2 Retirez le sabot de la tête de tonte.

- 3 Nettoyez la tête de tonte sous le robinet.

Nettoyage du connecteur de la tête de tonte

Remarque : Veillez à nettoyer le connecteur de la tête de tonte au moins une fois tous les trois mois.

- 1 Éteignez l'appareil.

- 2 Retirez doucement la tête de tonte de l'appareil.

- 3 Enlevez les poils à l'intérieur du connecteur de la tête de tonte à l'aide de la brosse de nettoyage.

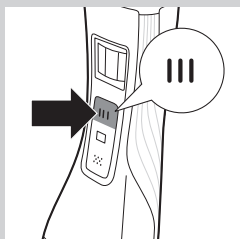
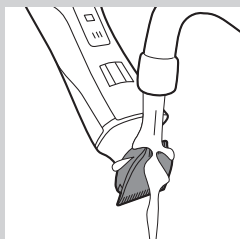
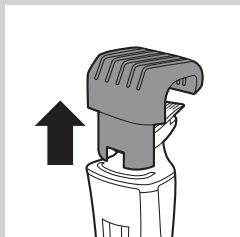



- 4** Nettoyez l'intérieur de la tête de tonte à l'aide de la brosse de nettoyage.



- 5** Une fois le nettoyage terminé, remplacez la tête de tonte sur l'appareil.

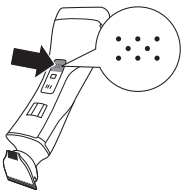

Nettoyage de la tête de rasage

- 1** Éteignez l'appareil.

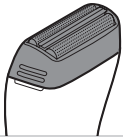

- 2** Retirez la tête de rasage de l'appareil.

Remarque : La tête de rasage est très fragile. Manipulez-la avec précaution. Remplacez-la si elle est endommagée.

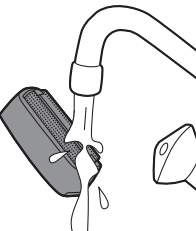

- 3** Rincez la tête de rasage à l'eau tiède.

Ne nettoyez pas la tête de rasage avec la brosse de nettoyage pour éviter tout dommage.

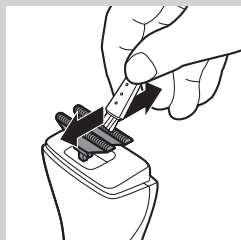

4 Retirez les poils des lames à l'aide de la brosette de nettoyage.

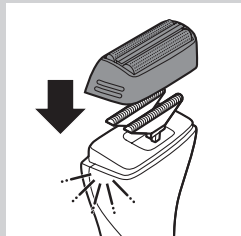

5 Une fois le nettoyage terminé, remplacez la tête de rasage sur l'appareil (clic).

Remplacement

En cas d'utilisation fréquente, remplacez la grille de rasage et les lames tous les ans.

Grille

- 1** Retirez la tête de rasage de l'appareil.
- 2** Retirez l'ancienne grille de rasage de la tête de rasage.
- 3** Placez la nouvelle grille de rasage sur la tête de rasage (clic).

Lames

- 1** Retirez la tête de rasage de l'appareil.
- 2** Enlevez les lames.
- 3** Fixez les nouvelles lames sur l'appareil (clic).

Rangement

Vous pouvez plier le chargeur pour faciliter le transport ou le rangement.

- 1** Pour plier le chargeur : rabattez la base du chargeur contre le support de l'appareil.

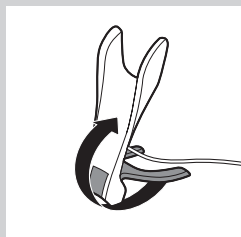

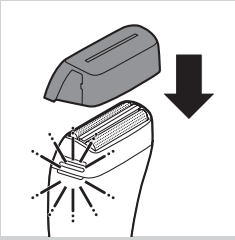

- 2 Placez le capot de protection sur l'unité de rasage.

Verrouillage (QS6160 uniquement)

L'appareil est équipé d'un verrouillage intégré qui évite que l'appareil ne s'allume intempestivement pendant le transport.

- 1 Pour activer le verrouillage, maintenez enfoncé(s) le bouton marche/arrêt de la tête de tonte, le bouton marche/arrêt de la tête de rasage ou ces deux boutons pendant au moins 4 secondes tandis que le voyant de verrouillage clignote 3 fois.
 - ▮ Le verrouillage est activé uniquement lorsque le voyant s'allume de manière continue.
- 2 Pour désactiver le verrouillage, maintenez enfoncé(s) le bouton marche/arrêt de la tête de tonte, le bouton marche/arrêt de la tête de rasage ou ces deux boutons pendant au moins 4 secondes tandis que le voyant de verrouillage clignote 3 fois.
 - ▮ Le verrouillage est maintenant désactivé et l'appareil s'allume.

Remarque : Le verrouillage peut également être désactivé par la mise en charge de l'appareil.

Commande d'accessoires

Pour acheter des accessoires pour cet appareil, rendez-vous sur notre boutique en ligne à l'adresse **www.shop.philips.com/service**. Si la boutique en ligne n'est pas disponible dans votre pays, contactez votre revendeur Philips ou un Centre Service Agréé Philips. Si vous rencontrez des problèmes pour vous procurer des accessoires pour votre appareil, contactez le Service Consommateurs Philips de votre pays. Vous en trouverez les coordonnées dans le dépliant de garantie internationale.

Environnement



- Lorsqu'il ne fonctionnera plus, ne jetez pas l'appareil avec les ordures ménagères, mais déposez-le à un endroit assigné à cet effet, où il pourra être recyclé. Vous contribuerez ainsi à la protection de l'environnement.



- La batterie rechargeable intégrée contient des substances qui peuvent nuire à l'environnement. Veillez à toujours retirer la batterie avant de mettre l'appareil au rebut ou de le déposer à un endroit assigné à cet effet. Déposez la batterie usagée à un endroit assigné à cet effet. Si vous n'arrivez pas à retirer la batterie, vous pouvez apporter l'appareil dans un Centre Service Agréé Philips qui prendra toute l'opération en charge pour préserver l'environnement.

Retrait de la batterie rechargeable

Retirez la batterie rechargeable lorsqu'elle est complètement déchargée.

- 1** Débranchez l'appareil de la prise secteur et laissez-le fonctionner jusqu'à l'arrêt complet du moteur.
- 2** Retirez la tête de rasage et les lames de l'appareil.
- 3** Dévissez les quatre vis du couvercle supérieur à l'aide d'un tournevis.
- 4** Enlevez le couvercle.
- 5** Insérez un tournevis sous le panneau arrière et enlevez le panneau.
- 6** Insérez le tournevis sous le couvercle du corps de l'appareil et enlevez le couvercle.
 - ▶ Vous voyez alors un circuit imprimé.
- 7** Rompez la batterie du circuit imprimé.

Soyez prudent car les languettes de la batterie sont coupantes.

Garantie et service

Si vous souhaitez obtenir des informations supplémentaires, faire réparer l'appareil ou si vous rencontrez un problème, rendez-vous sur le site Web de Philips à l'adresse **www.philips.com/support** ou contactez le Service Consommateurs Philips de votre pays. Vous trouverez le numéro de téléphone correspondant sur le dépliant de garantie internationale. S'il n'existe pas de Service Consommateurs Philips dans votre pays, renseignez-vous auprès de votre revendeur Philips local.

Introduzione

Congratulazioni per l'acquisto e benvenuti in Philips! Per trarre il massimo vantaggio dall'assistenza Philips, registrate il vostro prodotto su www.philips.com/welcome.

Descrizione generale (fig. 1)

- 1 Rifinitore di precisione (32 mm)
- 2 Testina di precisione
- 3 Rifinitore di precisione (15 mm)
- 4 Scanalatura guida
- 5 Selettore delle impostazioni lunghezza di taglio
- 6 Pulsante on/off testina di regolazione
- 7 Indicazione blocco da viaggio (solo QS6160)
- 8 Pulsante on/off testina di precisione
- 9 Testina di rasatura
- 10 Indicatore dello stato della batteria
- 11 Pettine regola altezze
- 12 Pettine regola altezza (solo QS6160)
- 13 Supporto di ricarica
- 14 Adattatore con spinotto
- 15 Cappuccio di protezione
- 16 Spazzolina per la pulizia
- 17 Astuccio di conservazione (solo QS6160)

Importante

Prima di utilizzare l'apparecchio, leggete attentamente il presente manuale e conservatelo per eventuali riferimenti futuri.

Pericolo

- Mantenete sempre asciutto l'adattatore.

Avviso

- Prima di collegare l'apparecchio, verificate che la tensione riportata sull'adattatore corrisponda alla tensione disponibile.
- L'adattatore contiene un trasformatore. Non tagliate l'adattatore per sostituirlo con un'altra spina onde evitare situazioni pericolose.
- L'apparecchio non è destinato a persone (inclusi bambini) con capacità mentali, fisiche o sensoriali ridotte, fatti salvi i casi in cui tali persone abbiano ricevuto assistenza o formazione per l'uso dell'apparecchio da una persona responsabile della loro sicurezza.
- L'apparecchio non è destinato a bambini, pertanto fate in modo che non giochino con esso.

Attenzione

- Utilizzate, ricaricate e riponete l'apparecchio a temperature comprese tra 5 e 35 °C.
- Non caricate l'apparecchio all'interno dell'astuccio per il riposizionamento.
- Usate esclusivamente l'adattatore e il supporto di ricarica forniti con l'apparecchio.
- Non immergete mai l'apparecchio in acqua o in altri liquidi, né usatelo nella doccia. Risciacquate l'apparecchio solo sotto l'acqua corrente per pulirlo.

- Se l'apparecchio è sottoposto a un forte sbalzo di temperatura, pressione o umidità, attendete 30 minuti prima di utilizzarlo.
- Se l'adattatore o il supporto di ricarica sono danneggiati, devono essere sostituiti esclusivamente con pezzi originali, per evitare situazioni pericolose.
- Non utilizzate l'apparecchio quando la testina di rasatura o uno dei pettini regola altezza sono danneggiati o rotti, per evitare il rischio di lesioni.
- Quest'apparecchio è stato realizzato esclusivamente per radere e rifinire i peli del viso (barba, baffi e basette).

Indicazioni generali

- L'apparecchio è conforme alle norme di sicurezza IEC approvate a livello internazionale e può essere lavato tranquillamente sotto l'acqua corrente.

Conformità agli standard

Questo apparecchio Philips è conforme a tutti gli standard relativi ai campi elettromagnetici (EMF). Se utilizzato seguendo le istruzioni contenute nel presente manuale dell'utente, l'apparecchio consente un utilizzo sicuro come confermato dai risultati scientifici attualmente disponibili.



Come ricaricare l'apparecchio

Solo QS6160: per una ricarica normale è necessaria circa 1 ora.
Solo QS6140: per una ricarica normale sono necessarie circa 4 ore.
Quando l'apparecchio è completamente carico ha un'autonomia di funzionamento di circa 50 minuti.

Indicatore dello stato della batteria:

- Quando l'indicatore dello stato della batteria lampeggia in bianco, la batteria è sotto carica.
- Quando l'indicatore dello stato della batteria diventa bianco fisso, la batteria è completamente carica. L'indicatore rimane in questo stato per 30 minuti finché non si spegne.
- Quando l'indicatore dello stato della batteria lampeggia in arancione, la batteria è quasi scarica (rimangono circa 10 minuti di autonomia).
- Quando l'indicatore dello stato della batteria lampeggia in arancione rapidamente, la batteria è scarica e deve essere caricata per usare di nuovo l'apparecchio.

Nota: l'apparecchio può essere ricaricato solo mediante l'apposito supporto di ricarica.

1 Inserite lo spinotto nel supporto di ricarica.

Nota: lo spinotto è più semplice da inserire quando il supporto di ricarica è chiuso.

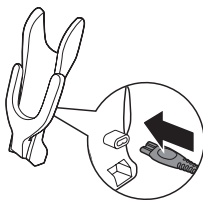



2 Aprite il supporto di ricarica (“clic”).

3 Inserite la spina dell’adattatore nella presa di corrente a muro.

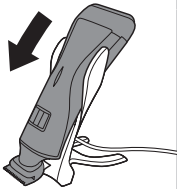

4 Posizionate l’apparecchio sul supporto di ricarica.

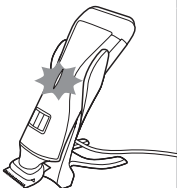

► L’indicatore dello stato della batteria inizia a lampeggiare in bianco ad indicare che l’apparecchio è in fase di ricarica.

► Quando la batteria è completamente carica, l’indicatore dello stato della batteria diventa fisso.

Modalità d’uso dell’apparecchio

Potete usare l’apparecchio per rifinire o radere i peli del viso su pelle asciutta (barba, baffi e basette). Quest’apparecchio non è stato progettato per la rasatura o la rifinitura dei peli al di sotto del collo.

Consiglio La prima volta che utilizzate l’apparecchio, prestate particolare cautela per acquisire familiarità e consentire alla pelle di abituarti al metodo di rasatura.

Rifinitura con il pettine

I pettini regola altezza consentono di tagliare i peli di lunghezza differente. Iniziate con l’impostazione massima per acquisire familiarità con l’apparecchio.

Consultate la tabella riportata in basso per un riepilogo delle impostazioni e della lunghezza corrispondente.

Impostazione

Lunghezza dei peli dopo la rifinitura

1

1 mm - 3/64"

.

1,5 mm - 1/16"

| Impostazione | Lunghezza dei peli dopo la rifinitura |
|--------------|---------------------------------------|
| 2 | 2 mm - 5/65" |
| . | 2,5 mm - 3/32" |
| 3 | 3 mm - 1/8" |
| 4 | 4 mm - 5/32" |
| 5 | 5 mm - 3/16" |
| 6 | 6 mm - 1/4" |
| 7 | 7 mm - 9/32" |
| 8 | 8 mm - 5/15" |
| 9 | 9 mm - 3/8" |
| 10 | 10 mm - 13/32" |

* senza pettine = 0,5 mm - 1/32"

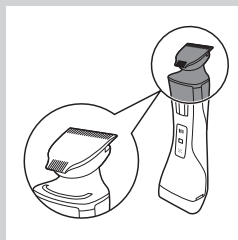

- 1 Tenete l'apparecchio nella posizione di rifinitura, con la testina di precisione rivolta verso l'alto e la testina di rasatura verso il basso.

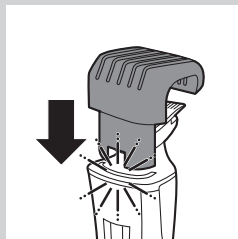

- 2 Fate scorrere il pettine nella scanalatura posta sull'apparecchio fino a farlo scattare in posizione.

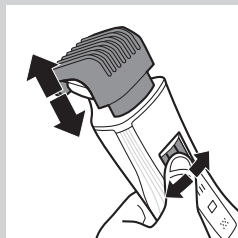

- 3 Premete il selettore delle impostazioni di lunghezza e muovetelo da sinistra a destra o viceversa per selezionare un'impostazione.

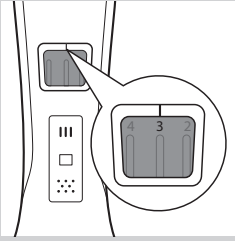

- La linea sopra il selettore delle impostazioni di lunghezza mostra l'impostazione selezionata.

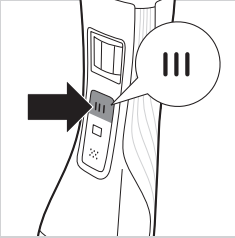

- 4** Premete una volta il pulsante on/off della testina di precisione per accenderla.
 - ▷ Solo QS6160: il pulsante on/off si accende per indicare che la testina di precisione è in funzione.



- 5** Per regolare i peli, muovere lentamente il pettine regola altezza sui peli.

Consigli

- Controllate sempre che l'estremità del pettine regola altezza sia rivolta nella direzione nella quale state muovendo l'apparecchio.
- Controllate che la parte piatta del pettine regola altezza sia sempre perfettamente a contatto con la pelle, per ottenere un risultato uniforme.
- Poiché i capelli crescono in diverse direzioni, anche l'apparecchio si deve muovere in più punti (verso l'alto, verso il basso e in diagonale).
- Potete accendere la testina di precisione mentre la testina di rasatura è in funzione. In questo caso, quest'ultima si spegne subito.
- La regolazione dell'altezza dei peli risulta più facile con la pelle e i peli asciutti.

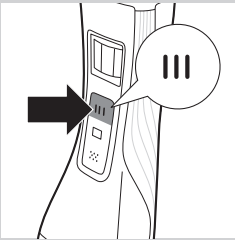

- 6** Quando avete finito, premete di nuovo il pulsante on/off della testina di precisione per spegnerla.

Rifinitura senza pettine

Il pettine tiene la testina di precisione a una distanza predefinita dalla testina. Potete usare la testina di precisione senza il pettine. Se usate la testina di precisione senza pettine, i peli verranno tagliati molto vicino alla cute (circa 0,5 mm).

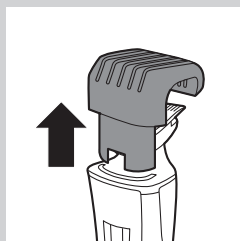

- 1** Rimuovete il pettine estraendolo dall'apparecchio. Non tirate la parte flessibile del pettine ma afferrate sempre la parte inferiore.

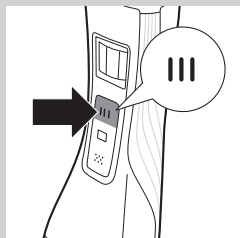

- 2** Premete il pulsante on/off della testina di precisione per accenderla.
- 3** Tenete l'apparecchio con la testina di precisione rivolta verso l'alto e passatelo dall'alto verso il basso con il lato largo della testina di precisione.

Uso del rifinitore di precisione

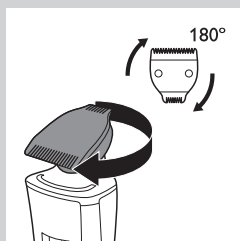

Il rifinitore di precisione ha un'ampiezza pari alla metà della testina di precisione. Consente quindi di ottenere uno stile più preciso dell'area intorno alle orecchie, le basette e anche intorno alla bocca e sotto il naso.

- 1** Per utilizzare il rifinitore di precisione, basta ruotare il blocco lame finché il rifinitore stesso non risulta rivolto verso la parte anteriore dell'apparecchio.
- 2** Premete il pulsante on/off della testina di precisione per accenderla.
- 3** Tenete l'apparecchio con la testina di precisione rivolta verso l'alto e fate piccoli movimenti verso il basso con il rifinitore di precisione.

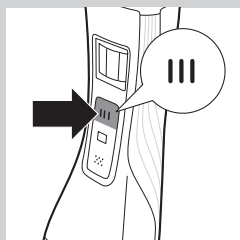

Rasatura

Prima di utilizzare la testina di rasatura, controllate sempre che non mostri segni di usura o danni. Se la testina di rasatura è danneggiata o usurata, non utilizzate l'apparecchio per evitare tagli o abrasioni. Se danneggiata, sostituite la testina di rasatura prima di utilizzarla (vedere il capitolo "Sostituzione").

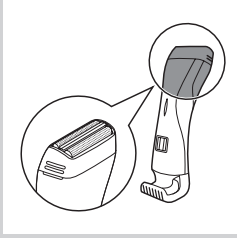

- 1** Tenete l'apparecchio nella posizione di rasatura, con la testina di rasatura rivolta verso l'alto e la testina di precisione verso il basso.

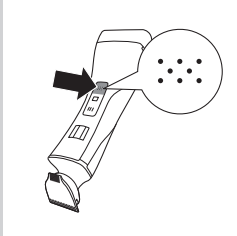

- 2** Premete una volta il pulsante on/off della testina di rasatura per accenderla.
- Solo QS6160: il pulsante on/off si accende per indicare che la testina di rasatura è in funzione.



- 3** Appoggiate delicatamente la testina di rasatura sulla pelle e muovete lentamente l'apparecchio nel senso opposto alla crescita del pelo, esercitando una leggera pressione.

Consiglio

- Controllate che la testina di rasatura sia sempre a contatto con la pelle.
- Potete accendere la testina di rasatura mentre la testina di precisione è in funzione. In questo caso, la testina di precisione si spegne subito.

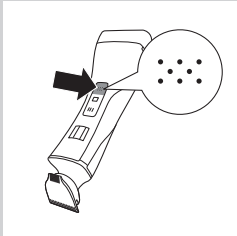

- 4** Per spegnere la testina di rasatura dopo l'uso, premere nuovamente il pulsante on/off.

Protezione da sovraccarico

Se premete la testina di precisione o la testina di rasatura esercitando una pressione eccessiva sulla pelle o se il gruppo lame rimane bloccato (ad esempio dai vestiti ecc.), il pulsante on/off della testina di precisione o della testina di rasatura bloccata lampeggia rapidamente (solo QS6160) e l'apparecchio si spegne automaticamente. Rimuovete l'ostruzione che blocca il gruppo lame prima di usare l'apparecchio di nuovo.

Pulizia e manutenzione

Pulite l'apparecchio ogni volta che lo usate.

Non usate aria compressa, prodotti o sostanze abrasive o detergenti aggressivi, come benzina o acetone, per pulire l'apparecchio.

Pulite l'apparecchio e l'adattatore solo con la spazzolina in dotazione.

Nota: Le testine di precisione e rasatura non necessitano di lubrificazione.

Pulizia della testina di precisione

- 1** Spegnete l'apparecchio.
- 2** Estraete il pettine dalla testina di precisione.

- 3** Pulite la testina di precisione sotto il rubinetto.

Pulizia del connettore della testina di precisione

Nota: assicuratevi di pulire il connettore della testina di precisione almeno una volta ogni tre mesi.

- 1** Spegnete l'apparecchio.

- 2** Estraete delicatamente la testina di precisione dall'apparecchio.

- 3** Rimuovete i peli dall'interno del connettore della testina di precisione con la spazzolina per la pulizia.

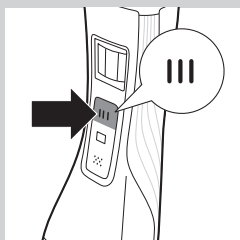
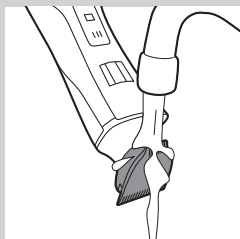
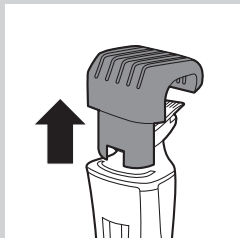



- 4** Pulite anche la parte interna della testina di precisione con la spazzolina per la pulizia in dotazione.



- 5** Dopo la pulizia, riponete la testina di precisione sull'apparecchio.

Pulizia della testina di rasatura

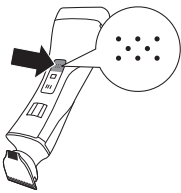

- 1** Spegnete l'apparecchio.



- 2** Rimuovete la testina di rasatura dall'apparecchio.

Nota: La testina di rasatura è molto delicata. Maneggetela con cura. Se danneggiata, sostituirla.

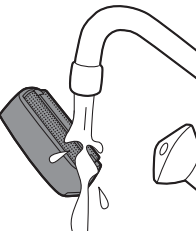

- 3** Risciacquate la testina di rasatura con acqua tiepida.

non pulite la lamina con la spazzolina fornita, per evitare di danneggiarla.

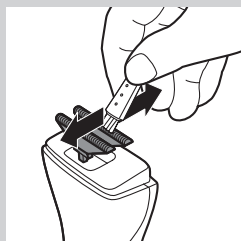

- 4 Aiutandovi con l'apposita spazzolina, rimuovete i peli dalle lame.

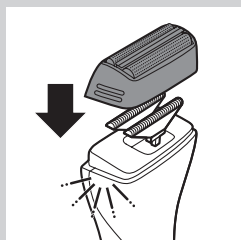

- 5 Al termine delle operazioni di pulizia, inserite nuovamente la testina di rasatura nell'apparecchio ("clic").

Sostituzione

In caso di uso frequente, sostituite la lamina di rasatura e le lame ogni anno.

Lamina di rasatura

- 1 Rimuovete la testina di rasatura dall'apparecchio.
- 2 Rimuovete la lamina da sostituire dalla testina di rasatura.
- 3 Inserite la nuova lamina di rasatura nel relativo accessorio fino a che non si blocca in posizione ("clic").

Lame

- 1 Rimuovete la testina di rasatura dall'apparecchio.
- 2 Rimuovete le lame.
- 3 Inserite le nuove lame nell'apparecchio ("clic").

Conservazione

Il caricatore può essere comodamente ripiegato per essere trasportato o riposto semplicemente.

- 1 Per ripiegare il caricatore: piegate la base del caricatore nell'apposito supporto.

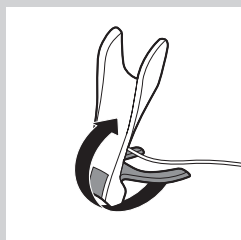

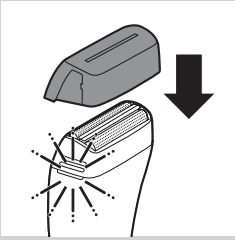

- 2 Inserite il cappuccio di protezione sull'unità di rasatura.

Blocco da viaggio (solo QS6160)

L'apparecchio è dotato di un blocco da viaggio integrato per evitare l'accensione accidentale.

- 1 Per attivare il blocco da viaggio, tenete premuto il pulsante on/off della testina di precisione, il pulsante on/off della testina di rasatura o entrambi i pulsanti per almeno 4 secondi mentre l'indicazione di blocco da viaggio lampeggia 3 volte.
 - Il blocco da viaggio viene attivato solo quando le spie luminose lampeggiano continuamente.
- 2 Per disattivare il blocco da viaggio, tenete premuto il pulsante on/off della testina di precisione, il pulsante on/off della testina di rasatura o entrambi i pulsanti per almeno 4 secondi mentre l'indicazione di blocco da viaggio lampeggia 4 volte.
 - Il blocco da viaggio ora è disattivato e l'apparecchio si accende.

Nota: il blocco da viaggio può essere disattivato anche mettendo l'apparecchio sotto carica.

Ordinazione degli accessori

Per acquistare degli accessori per questo apparecchio, visitate il nostro Online Shop all'indirizzo www.shop.philips.com/service. Se l'Online Shop non è disponibile nel vostro paese, rivolgetevi al vostro rivenditore Philips o a un centro assistenza Philips. Se avete difficoltà nel reperire gli accessori per il vostro apparecchio, contattate un centro assistenza clienti Philips del vostro paese. I dettagli di contatto si trovano nel volantino della garanzia internazionale.

Tutela dell'ambiente



- Per contribuire alla tutela dell'ambiente, non smaltite l'apparecchio insieme ai rifiuti domestici, ma consegnatelo a un centro di raccolta ufficiale.



- La batteria ricaricabile integrata contiene sostanze potenzialmente nocive per l'ambiente. Rimuovete sempre la batteria prima di smaltire l'apparecchio e consegnarlo a un centro di raccolta ufficiale. Smaltite la batteria in un apposito centro di raccolta. In caso di difficoltà durante la rimozione della batteria, consegnate l'apparecchio a un centro di assistenza Philips, che si occuperà della rimozione della batteria e dello smaltimento dell'apparecchio.

Rimozione della batteria ricaricabile

Rimuovete la batteria ricaricabile solo se completamente scarica.

- 1** Scollegate l'apparecchio dalla presa di corrente e lasciatelo in funzione fino al completo arresto.
- 2** Rimuovete la testina di rasatura e le lame dall'apparecchio.
- 3** Svitate le quattro viti del coperchio superiore con un cacciavite.
- 4** Rimuovete il coperchio.
- 5** Inserite un cacciavite sotto il pannello posteriore e rimuovete il pannello.
- 6** Inserite il cacciavite sotto il coperchio del corpo principale e rimuovete il coperchio.
- Ora risulterà visibile la scheda a circuiti stampati.
- 7** Scollegate la batteria dalla scheda a circuiti stampati.

Attenzione: le estremità delle batterie sono molto affilate!

Garanzia e assistenza

Per assistenza o informazioni e in caso di problemi, visitate il sito Web di Philips www.philips.com/support oppure contattate il centro assistenza clienti Philips del vostro paese. Per conoscere il numero di telefono, consultate l'opuscolo della garanzia internazionale. Se nel vostro paese non esiste un centro assistenza clienti, rivolgetevi al vostro rivenditore Philips.

Inleiding

Gefeliciteerd met uw aankoop en welkom bij Philips! Als u volledig wilt profiteren van de ondersteuning die Philips biedt, registreer uw product dan op www.philips.com/welcome.

Algemene beschrijving (fig. 1)

- 1 Precisiestrimmer (32 mm)
- 2 Trimhoofd
- 3 Precisiestrimmer (15 mm)
- 4 Geleidegroef
- 5 Keuzeknop haarlengtestand
- 6 Aan/uitknop trimhoofd
- 7 Reisvergrendelingindicatie (alleen QS6160)
- 8 Aan/uitknop scheerhoofd
- 9 Scheerhoofd
- 10 Accustatusindicator
- 11 Trimkam
- 12 Trimkam (alleen QS6160)
- 13 Oplaadstandaard
- 14 Adapter met klein stekkertje
- 15 Beschermkap
- 16 Schoonmaakborsteltje
- 17 Opbergetui (alleen QS6160)

Belangrijk

Lees deze gebruiksaanwijzing zorgvuldig door voordat u het apparaat gaat gebruiken. Bewaar de gebruiksaanwijzing om deze zo nodig later te kunnen raadplegen.

Gevaar

- Houd de adapter droog.

Waarschuwing

- Controleer of het voltage dat wordt aangegeven op de adapter overeenkomt met de plaatselijke netspanning voordat u het apparaat aansluit.
- De adapter bevat een transformator. Knip de adapter niet af om deze te vervangen door een andere stekker, aangezien dit een gevaarlijke situatie oplevert.
- Dit apparaat is niet bedoeld voor gebruik door personen (waaronder kinderen) met verminderde lichamelijke, zintuiglijke of geestelijke vermogens, of die gebrek aan ervaring of kennis hebben, tenzij iemand die verantwoordelijk is voor hun veiligheid toezicht op hen houdt of hun heeft uitgelegd hoe het apparaat dient te worden gebruikt.
- Dit apparaat is niet bedoeld voor gebruik door kinderen. Houd toezicht op kinderen om te voorkomen dat ze met het apparaat gaan spelen.

Let op

- Laad het apparaat op, gebruik het en bewaar het bij een temperatuur tussen 5°C en 35°C.
- Laad het apparaat niet op in het opbergetui.

- Gebruik uitsluitend de bijgeleverde adapter en oplaadstandaard.
- Dompel het apparaat nooit onder in water of andere vloeistoffen en gebruik het niet onder de douche. Spoel het apparaat alleen af onder de kraan om het schoon te maken.
- Wanneer het apparaat wordt blootgesteld aan grote temperatuur-, druk- of vochtigheidsverschillen, dient u het apparaat 30 minuten te laten acclimatiseren voordat u het gaat gebruiken.
- Indien de adapter of de oplaadstandaard beschadigd is, laat deze dan altijd vervangen door een exemplaar van het oorspronkelijke type om gevaar te voorkomen.
- Gebruik het apparaat niet wanneer het scheerhoofd of een van de trimkammen beschadigd of kapot is, omdat dit tot verwondingen kan leiden.
- Dit apparaat is alleen bedoeld voor het trimmen en droog scheren van gezichtshaar (baard, snor en bakkebaarden).



Algemeen

- Het apparaat voldoet aan de internationaal erkende IEC veiligheidsvoorschriften en kan veilig onder de kraan worden gereinigd.

Naleving van richtlijnen

Dit Philips-apparaat voldoet aan alle richtlijnen met betrekking tot elektromagnetische velden (EMV). Als het apparaat volgens de instructies in deze gebruiksaanwijzing wordt gebruikt, is het veilig te gebruiken volgens het nu beschikbare wetenschappelijke bewijs.

Opladen

Alleen QS6160: opladen duurt normaal ongeveer 1 uur.

Alleen QS6140: opladen duurt normaal ongeveer 4 uur.

Wanneer het apparaat volledig is opgeladen, kunt u het 50 minuten gebruiken.

Accustatusindicator:

- Wanneer de accustatusindicator wit knippert, wordt de accu opgeladen.
- Wanneer de accustatusindicator ononderbroken wit brandt, is de accu helemaal opgeladen. Deze aanduiding wordt gedurende 30 minuten getoond en dan gaat de accustatusindicator uit.
- Wanneer de accustatusindicator oranje knippert, is de accu bijna leeg (circa 10 minuten gebruiksduur over).
- Wanneer de accustatusindicator snel oranje knippert, is de accu leeg en moet u het apparaat opladen voor u het opnieuw kunt gebruiken.

Opmerking: Het apparaat kan alleen worden opgeladen in de oplaadstandaard.

1 Steek de kleine stekker in de oplader.

Opmerking: De kleine stekker is het eenvoudigst te plaatsen als de oplaadstandaard is ingeklapt.

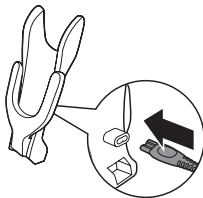



2 Klap de oplaadstandaard uit ('klik').

3 Steek de adapter in het stopcontact.

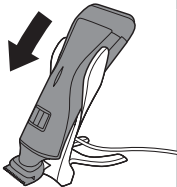

4 Plaats het apparaat in de oplaadstandaard.

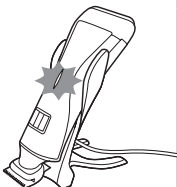

- ▶ De accustatusindicator begint wit te knipperen om aan te geven dat het apparaat wordt opgeladen.
- ▶ Als de accu volledig is opgeladen, brandt de accustatusindicator ononderbroken.

Het apparaat gebruiken

U kunt het apparaat gebruiken om gezichtshaar te trimmen of droog te scheren (baard, snor en bakkebaarden). Dit apparaat is niet geschikt voor het scheren of trimmen van andere lichaamsdelen.

Tip: Neem de tijd wanneer u voor het eerst begint met scheren. U moet ervaring opdoen met het apparaat en bovendien zal uw huid enige tijd nodig hebben om te wennen aan de behandeling.

Trimmen met kam

Met de trimkammen kunt u haar op verschillende lengten trimmen. Begin op de hoogste stand om ervaring op te doen met het apparaat. Zie de onderstaande tabel voor een overzicht van de haarlengtestanden en de bijbehorende haarlengten.

| Stand | Haarlengte na het trimmen |
|-------|---------------------------|
| 1 | 1 mm |
| . | 1,5 mm |
| 2 | 2 mm |
| . | 2,5 mm |

| Stand | Haarlengte na het trimmen |
|-------|---------------------------|
| 3 | 3 mm |
| 4 | 4 mm |
| 5 | 5 mm |
| 6 | 6 mm |
| 7 | 7 mm |
| 8 | 8 mm |
| 9 | 9 mm |
| 10 | 10 mm |

* Geen kam = 0,5 mm

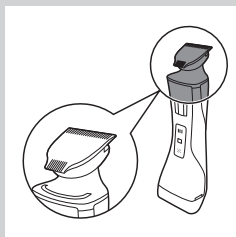

- 1** Houd het apparaat in de trimstand, met het trimhoofd naar boven en het scheerhoofd naar beneden.

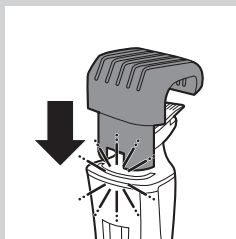

- 2** Schuif de kam in de geleidegroef op het apparaat ('klik').

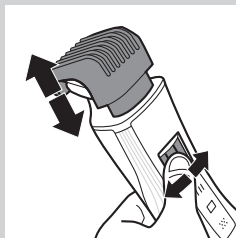

- 3** Druk op de keuzeknop voor de haarlengtestand en beweeg deze van links naar rechts of van rechts naar links om een stand te kiezen.

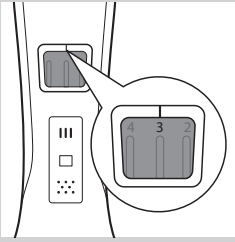

- De lijn boven de keuzeknop voor de haarlengtestand laat zien welke stand u hebt gekozen.

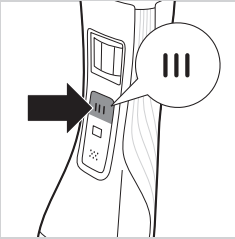

- 4** Druk eenmaal op de aan/uitknop van het trimhoofd om het trimhoofd in te schakelen.
- ▶ Alleen QS6160: de aan/uitknop gaat branden om aan te geven dat het trimhoofd in werking is.

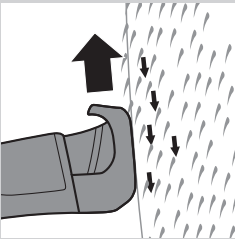

- 5** Beweeg de trimkam langzaam door het haar om het haar te trimmen.

Tips

- Zorg ervoor dat het uiteinde van de trimkam altijd in de richting wijst waarin u het apparaat beweegt.
- Zorg ervoor dat de vlakke zijde van de trimkam steeds goed in contact blijft met de huid voor een gelijkmatige haarlengte.
- Omdat haar in verschillende richtingen groeit, moet u het apparaat ook in verschillende richtingen bewegen (omhoog, omlaag of zijdelings).
- U kunt het trimhoofd inschakelen terwijl het scheerhoofd in werking is. Als u dit doet, wordt het scheerhoofd onmiddellijk uitgeschakeld.
- Het trimmen gaat gemakkelijker als de huid en het haar droog zijn.

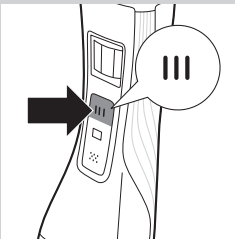

- 6** Als u klaar bent drukt u nogmaals op de aan/uitknop van het trimhoofd om het trimhoofd uit te schakelen.

Trimmen zonder kam

De kam houdt het trimhoofd op een vaste afstand van uw hoofd. U kunt het trimhoofd gebruiken zonder kam. Als u het trimhoofd zonder kam gebruikt, wordt uw haar dicht bij de huid afgesneden (op ongeveer 0,5 mm).

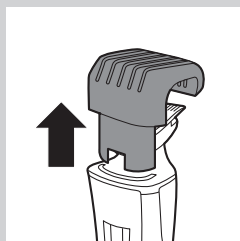

- 1** U verwijdert de kam door deze van het apparaat te trekken. Trek nooit aan de buigzame bovenkant van de kam, maar altijd aan het onderste deel.

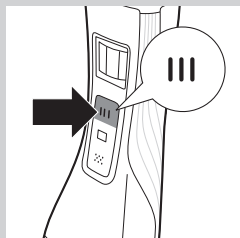

- 2** Druk eenmaal op de aan/uitknop van het trimhoofd om het trimhoofd in te schakelen.
- 3** Houd het apparaat vast met het trimhoofd omhoog gericht en maak neerwaartse bewegingen met de brede kant van het trimhoofd.

De precisietrimmer gebruiken

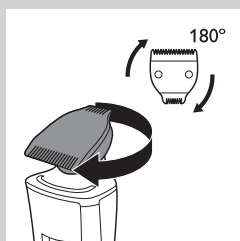

De precisietrimmer is maar half zo breed als de brede kant van het trimhoofd. Daardoor is het mogelijk het gebied rond de oren, de bakkebaarden en rond de mond en onder de neus nauwkeuriger te stylen.

- 1** Om de precisietrimmer te gebruiken, hoeft u alleen het knipelement te draaien totdat de precisietrimmer naar de voorkant van het apparaat wijst.

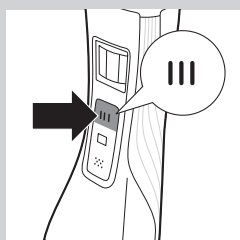

- 2** Druk eenmaal op de aan/uitknop van het trimhoofd om het trimhoofd in te schakelen.
- 3** Houd het apparaat vast met het trimhoofd omhoog gericht en maak neerwaartse bewegingen met de precisietrimmer.

Scheren

Controleer voor gebruik altijd of het scheerhoofd niet beschadigd of versleten is. Gebruik het scheerhoofd niet als dit beschadigd of versleten is, omdat dit verwondingen kan veroorzaken. Vervang een beschadigd scheerhoofd voordat u het apparaat weer gebruikt (zie hoofdstuk 'Vervangen').

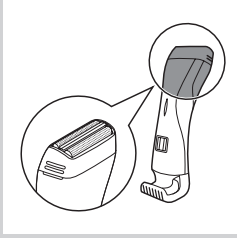

- 1** Houd het apparaat in de scheerstand, met het scheerhoofd naar boven en het trimhoofd naar beneden.

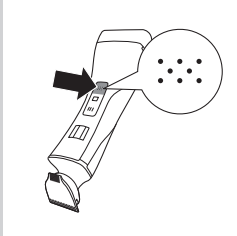

- 2** Druk eenmaal op de aan/uitknop van het scheerhoofd om het scheerhoofd in te schakelen.
- ▶ Alleen QS6160: de aan/uitknop gaat branden om aan te geven dat het scheerhoofd in werking is.



- 3** Plaats het scheerhoofd voorzichtig op de huid en beweeg het apparaat langzaam tegen de haargroeirichting in, terwijl u lichte druk op het apparaat uitoefent.

Tip

- Zorg ervoor dat het scheerhoofd volledig in contact is met uw huid.
- U kunt het scheerhoofd inschakelen terwijl het trimhoofd in werking is. Als u dit doet, wordt het trimhoofd onmiddellijk uitgeschakeld.

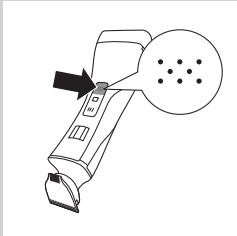

- 4** Druk na gebruik nogmaals op de aan/uitknop van het scheerhoofd om het scheerhoofd uit te schakelen.

Overbelastingsbeveiliging

Als u het trimhoofd of scheerhoofd te hard op uw huid drukt of als het knipelement geblokkeerd raakt (bijv. door kleren enz.), knippert de aan/uitknop van het geblokkeerde trimhoofd of scheerhoofd snel (alleen QS6160) en het apparaat schakelt automatisch uit. Verwijder wat de knipelementen blokkeert voor u het apparaat opnieuw gebruikt.

Schoonmaken en onderhoud

Maak het apparaat na ieder gebruik schoon.

Gebruik nooit perslucht, schuurspunzen, schurende schoonmaakmiddelen of agressieve vloeistoffen zoals benzine of aceton om het apparaat schoon te maken.

Maak het apparaat en de adapter alleen schoon met het bijgeleverde schoonmaakborsteltje.

Opmerking: Het trimhoofd en het scheerhoofd hoeven niet te worden gesmeerd.

Het trimhoofd schoonmaken

- 1 Schakel het apparaat uit.
- 2 Trek de kam van het trimhoofd.

- 3 Maak het trimhoofd onder de kraan schoon.

De trimhoofdaansluiting schoonmaken

Opmerking: Zorg ervoor dat u de trimhoofdaansluiting ten minste eenmaal per drie maanden schoonmaakt.

- 1 Schakel het apparaat uit.

- 2 Trek het trimhoofd voorzichtig van het apparaat.

- 3 Verwijder de haren van de binnenkant van de trimhoofdaansluiting met het schoonmaakborsteltje.

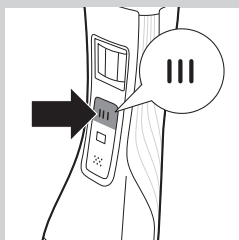
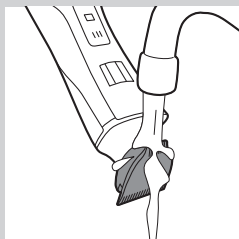
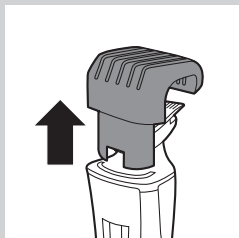



- 4** Maak de binnenkant van het trimhoofd schoon met het schoonmaakborsteltje.



- 5** Plaats het trimhoofd na het schoonmaken weer terug op het apparaat.

Scheerhoofd schoonmaken

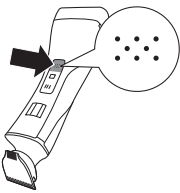

- 1** Schakel het apparaat uit.



- 2** Trek het scheerhoofd van het apparaat.

Opmerking: Het scheerhoofd is zeer kwetsbaar. Ga er voorzichtig mee om. Vervang het scheerhoofd als het is beschadigd.

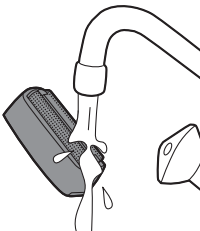

- 3** Spoel het scheerhoofd af met lauwwarm water.

Maak het scheerhoofd niet schoon met het schoonmaakborsteltje, omdat dit schade kan veroorzaken.

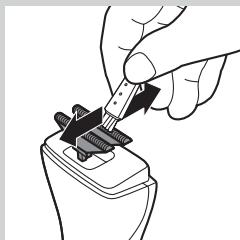

- 4** Verwijder haren met het schoonmaakborsteltje uit de mesjes.

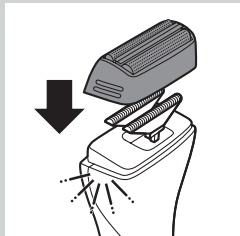

- 5** Bevestig het scheerhoofd na het schoonmaken weer op het apparaat ('klik').

Vervangen

Wanneer u vaak gebruikmaakt van het apparaat, is het goed om het scheerblad en de mesjes ieder jaar te vervangen.

Scheerblad

- 1** Trek het scheerhoofd van het apparaat.
- 2** Verwijder het oude scheerblad uit het scheerhoofd.
- 3** Klik het nieuwe scheerblad op het scheerhoofd ('klik').

Mesjes

- 1** Trek het scheerhoofd van het apparaat.
- 2** Verwijder de mesjes.
- 3** Klik de nieuwe mesjes op het apparaat ('klik').

Opbergen

U kunt de oplader inklappen voor gemakkelijk reizen of opbergen.

- 1** De oplader inklappen: klap de onderkant van de oplader tegen de apparaathouder.

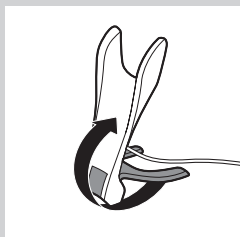

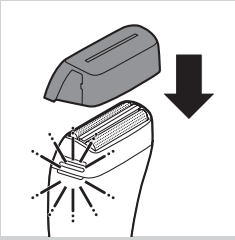

- 2** Plaats de beschermkap op de scheerunit.

Reisvergrendeling (alleen QS6160)

Het apparaat heeft een geïntegreerde reisvergrendeling die voorkomt dat het apparaat onderweg per ongeluk wordt ingeschakeld.

- 1** Om de reisvergrendeling te activeren, houdt u de aan/uitknop van het trimhoofd of het scheerhoofd (of beide) gedurende ten minste 4 seconden ingedrukt terwijl de reisvergrendelingindicatie 3 keer knippert.
 - ▮ De reisvergrendeling is alleen geactiveerd wanneer de indicatie ononderbroken brandt.
- 2** Om de reisvergrendeling te deactiveren, houdt u de aan/uitknop van het trimhoofd of het scheerhoofd (of beide) gedurende ten minste 4 seconden ingedrukt terwijl de reisvergrendelingindicatie 4 keer knippert.
 - ▮ De reisvergrendeling is gedeactiveerd en het apparaat schakelt in.

Opmerking: De reisvergrendeling kan ook worden gedeactiveerd door het apparaat op te laden.

Accessoires bestellen

Ga naar onze Online Shop op **www.shop.philips.com/service** om accessoires voor dit apparaat te kopen. Ga naar uw Philips-dealer of een Philips-servicecentrum als de Online Shop niet beschikbaar is in uw land. Als u problemen hebt met het vinden van accessoires voor uw apparaat, neem dan contact op met het Philips Consumer Care Centre in uw land. U vindt de contactgegevens in het 'worldwide garantie'-vouwblad.

Milieu



- Gooi het apparaat aan het einde van zijn levensduur niet weg met het normale huisvuil, maar lever het in op een door de overheid aangewezen inzamelpunt om het te laten recyclen. Op die manier levert u een bijdrage aan een schonere leefomgeving.



- De ingebouwde accu bevat stoffen die schadelijk kunnen zijn voor het milieu. Verwijder altijd de accu voordat u het apparaat afdankt en inlevert op een door de overheid aangewezen inzamelpunt. Lever de accu in op een officieel inzamelpunt voor batterijen. Als u problemen ondervindt bij het verwijderen van de accu, kunt u met het apparaat ook naar een Philips-servicecentrum gaan. Medewerkers van dit centrum verwijderen dan de accu voor u en zorgen ervoor dat deze op milieuvriendelijke wijze wordt verwerkt.

De accu verwijderen

Verwijder de accu alleen wanneer deze helemaal leeg is.

- 1 Haal het apparaat van de netspanning en laat de motor lopen totdat deze stopt.
- 2 Verwijder het scheerhoofd en de mesjes van het apparaat.
- 3 Schroef de vier schroeven aan het bovendeksel los met een schroevendraaier.
- 4 Verwijder het deksel.
- 5 Plaats een schroevendraaier onder het achterpaneel en verwijder het paneel.
- 6 Plaats de schroevendraaier onder het deksel van de behuizing en verwijder het deksel.
- U ziet nu een printplaat.
- 7 Breek de accu van de printplaat.

Pas op, de accustrips zijn zeer scherp.

Garantie en service

Als u service of informatie nodig hebt of als u een probleem ondervindt, bezoek dan de ondersteuningspagina op de Philips-website (www.philips.com/support) of neem contact op met het Philips Consumer Care Centre in uw land. Het telefoonnummer vindt u in het 'worldwide garantie'-vouwblad. Als er geen Consumer Care Centre in uw land is, ga dan naar uw plaatselijke Philips-dealer.

Innledning

Gratulerer med kjøpet og velkommen til Philips! Du får best mulig nytte av støtten som Philips tilbyr; hvis du registrerer produktet ditt på www.philips.com/welcome.

Generell beskrivelse (fig. 1)

- 1 Presisjonstrimmer (32 mm)
- 2 Trimmehode
- 3 Presisjonstrimmer (15 mm)
- 4 Styrespor
- 5 Innstillingsvelger for hårlengde
- 6 Av/på-knapp for trimmehode
- 7 Lampe for transportlås (kun QS6160)
- 8 Av/på-knapp for skjærehode
- 9 Skjærehode
- 10 Batteristatusindikator
- 11 Trimmekam
- 12 Trimmekam (kun QS6160)
- 13 Ladestativ
- 14 Adapter med liten kontakt
- 15 Beskyttelsesdeksel
- 16 Rengjøringsbørste
- 17 Oppbevaringsetui (kun QS6160)

Viktig

Les denne brukerveiledningen nøye før du bruker apparatet, og ta vare på den for senere referanse.

Fare

- Hold adapteren tørr.

Advarsel

- Før du kobler til apparatet, må du kontrollere at spenningen som er angitt på adapteren, stemmer overens med nettspenningen.
- Adapteren inneholder en omformer. Ikke klipp av adapteren for å erstatte den med et annet støpsel. Dette kan føre til farlige situasjoner.
- Dette apparatet er ikke tiltenkt bruk av personer (inkludert barn) som har nedsatt sanseevne eller fysisk eller psykisk funksjonsevne, eller personer som ikke har erfaring eller kunnskap, unntatt hvis de får tilsyn eller instruksjoner om bruk av apparatet av en person som er ansvarlig for sikkerheten.
- Apparatet skal ikke brukes av barn. Pass på at barn er under tilsyn, slik at de ikke leker med apparatet.

Forsiktig

- Apparatet skal brukes, lades og oppbevares ved en temperatur mellom 5 og 35 °C.
- Ikke lad apparatet mens det ligger i oppbevaringsetuiet.
- Bruk bare adapteren og ladestativet som følger med.
- Senk aldri apparatet ned i vann eller annen væske, og det må heller ikke brukes i dusjen. Bare skyll apparatet under rennende vann for å rengjøre det.

- Hvis apparatet utsettes for store svingninger i temperatur, trykk eller fuktighet, bør du la apparatet akklimatisere seg i 30 minutter før du bruker det.
- Hvis adapteren eller ladestativet blir skadet, må du alltid sørge for å bytte den ut med originale deler for å unngå at det oppstår farlige situasjoner.
- Ikke bruk apparatet hvis skjærehodet eller en av trimmekammene er skadet eller ødelagt. Det kan føre til skade.
- Dette apparatet er bare beregnet for trimming og tørrbarbering av ansiktshår (skjegg, bart og kinnskjegg).



Generelt

- Apparatet oppfyller de internasjonalt godkjente IEC-sikkerhetskravene og kan trygt rengjøres under springen.

Overholdelse av standarder

Dette Philips-apparatet overholder alle standarder som gjelder for elektromagnetiske felt (EMF). Hvis det håndteres i samsvar med instruksjonene i denne brukerhåndboken, er det trygt å bruke det ut fra den kunnskapen vi har per dags dato.

Lading

Kun QS6160: Ladingen tar normalt ca. 1 time.

Kun QS6140: Ladingen tar normalt ca. 4 timer:

Når apparatet er fulladet, har det opptil 50 minutters brukstid.

Batteristatusindikator:

- Når batteristatusindikatoren blinker hvitt, lades batteriet.
- Når batteristatusindikatoren lyser hvitt kontinuerlig, er batteriet fulladet. Denne indikasjonen vises i 30 minutter og deretter slukkes batteristatusindikatoren.
- Når batteristatusindikatoren blinker oransje, er batteriet nesten tomt for strøm (ca. 10 minutter brukstid gjenstår).
- Når batteristatusindikatoren blinker oransje raskt, er batteriet tomt og du må lade apparatet før du kan bruke det igjen.

Merk: Apparatet kan bare lades i ladestativet.

- 1** Sett den lille kontakten i ladestativet.

Merk: Den lille kontakten er enklest å sette inn når ladestativet er slått sammen.

- 2** Pakk ut av ladestativet (du skal høre et klikk).

- 3** Sett adapteren i stikkkontakten.

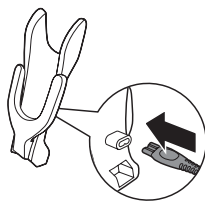

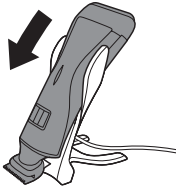

4 Sett apparatet i ladestativet.

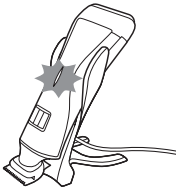

- ▶ Batteristatusindikatoren begynner å blinke hvitt for å vise at apparatet lades.
- ▶ Når batteriet er fulladet, lyser batteristatusindikatoren kontinuerlig hvitt.

Bruke apparatet

Du kan bruke apparatet til å trimme eller tørbarbere ansiktshår (skjegg, bart og kinnskjegg). Dette apparatet er ikke beregnet på å barbere eller trimme under halsen.

Tips: Bruk god tid når du begynner å barbere deg. Du må få litt trening med apparatet. Huden trenger også litt tid til å bli vant til prosedyren.

Trimming med kammen

Med trimmekammene kan du kan trimme til forskjellige lengder. Begynn med den høyeste innstillingen for å øve deg på å bruke apparatet. Se tabellen nedenfor for en oversikt over hårlengdeinnstillingene og tilsvarende hårlengder:

| Innstilling | Hårlengde etter trimming |
|-------------|--------------------------|
| 1 | 1 mm – 3/64 tommer |
| . | 1,5 mm – 1/16 tommer |
| 2 | 2 mm – 5/65 tommer |
| . | 2,5 mm – 3/32 tommer |
| 3 | 3 mm – 1/8 tommer |
| 4 | 4 mm – 5/32 tommer |
| 5 | 5 mm – 3/16 tommer |
| 6 | 6 mm – 1/4 tommer |
| 7 | 7 mm – 9/32 tommer |
| 8 | 8 mm – 5/15 tommer |

| Innstilling | Hårlengde etter trimming |
|-------------|--------------------------|
| 9 | 9 mm – 3/8 tommer |
| 10 | 10 mm – 13/32 tommer |

*Ingen kam = 0,5 mm – 1/32 tommer

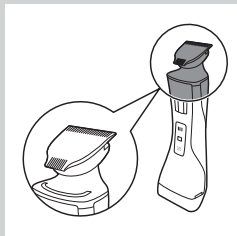

1 Hold apparatet i trimmeposisjonen med trimmehodet pekende oppover og skjærehodet pekende nedover.

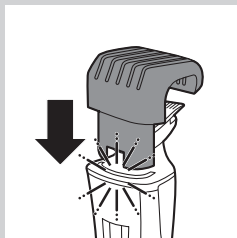

2 Skyv kammen inn i styresporet på apparatet (du skal høre et klikk).

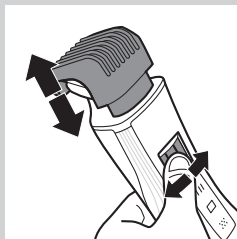

3 Trykk på innstillingsvelgeren for hårlengde, og beveg den deretter fra venstre til høyre eller høyre til venstre for å velge en innstilling.

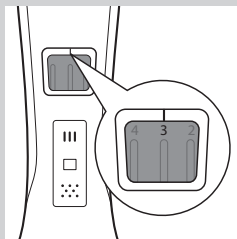

- Linjen over innstillingsvelgeren for hårlengde viser innstillingen du har valgt.

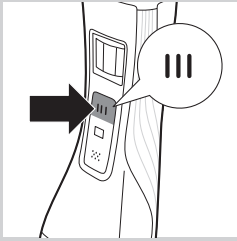

- 4** Trykk én gang på av/på-knappen på trimmehodet for å slå på trimmehodet.
- ▶ Kun QS6160: Av/på-knappen lyser for å indikere at trimmehodet er i bruk.

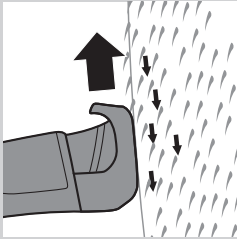

- 5** Trim håret ved å dra trimmekammen sakte gjennom håret.

Tips

- Kontroller alltid at tuppene på trimmekammen peker i den retningen du beveger apparatet.
- Kontroller at den flate delen på trimmekammen alltid er i full kontakt med hodebunnen, slik at du får jevn hårlengde.
- Siden hår vokser i forskjellige retninger, må du også bevege apparatet i forskjellige retninger (oppover; nedover eller på tvers).
- Du kan slå på trimmehodet mens skjærehodet er i bruk. Hvis du gjør dette, slås skjærehodet av umiddelbart.
- Det er enklere å trimme hårene når huden og håret er tørt.

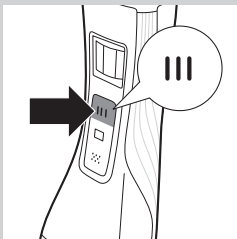

- 6** Når du er ferdig, trykker du på av/på-knappen på trimmehodet igjen for å slå av trimmehodet.

Trimming uten kam

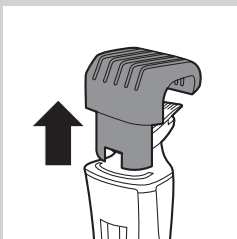

Kammen holder trimmehodet på en fast avstand fra hodet. Du kan bruke trimmehodet uten kam. Hvis du bruker trimmehodet uten kammen, kuttes håret nær huden (ca. 0,5 mm).

- 1** Når du vil fjerne kammen, trekker du den av apparatet.

Trekk aldri i den fleksible øverste delen av kammen. Trekk alltid i den nederste delen.

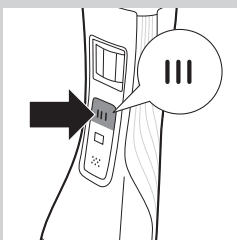

- 2** Trykk én gang på av/på-knappen på trimmehodet for å slå på trimmehodet.

- 3** Hold apparatet med trimmehodet pekende oppover, og beveg det nedover med den brede siden av trimmehodet.

Bruke presisjonstrimmeren

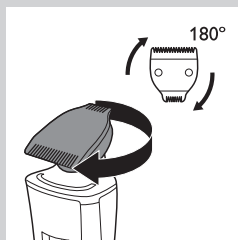

Presisjonstrimmeren er bare halvparten så bred som den brede siden av trimmehodet. Dermed får du mer nøyaktig styling av området rundt ørene, kinnskjegget og også rundt munnen samt under nesen.

- 1 Hvis du vil bruke presisjonstrimmeren, dreier du bare kutteenheten til presisjonstrimmeren peker mot fronten av apparatet.

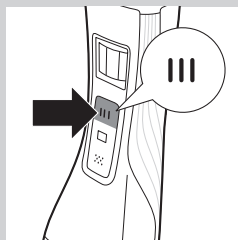

- 2 Trykk én gang på av/på-knappen på trimmehodet for å slå på trimmehodet.

- 3 Hold apparatet med trimmehodet pekende oppover, og beveg det nedover i flere strøk med presisjonstrimmeren.

Barbering

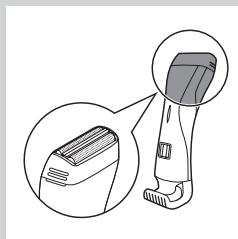

Kontroller alltid skjærehodet for skade eller slitasje før du bruker det. Hvis skjærehodet er skadet eller slitt, må du ikke bruke det, fordi det kan føre til skader. Skift ut et skadet skjærehode før du bruker det igjen (se avsnittet Utskifting).

- 1 Hold apparatet i barberingsposisjonen, med skjærehodet pekende oppover og trimmehodet pekende nedover.

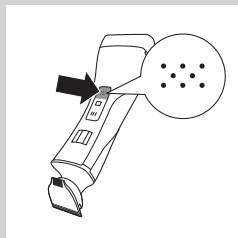

- 2 Trykk én gang på av/på-knappen på skjærehodet for å slå på skjærehodet.

- ▶ Kun QS6160: Av/på-knappen begynner å lyse for å indikere at skjærehodet er i bruk.

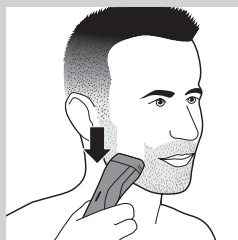

- 3 Hold skjærehodet mot huden, og før apparatet jevnt og sakte mot hårets vekstretning med et lett trykk.

Tips

- Skjærehodet må alltid være i full kontakt med huden.
- Du kan slå på skjærehodet mens trimmehodet er i bruk. Hvis du gjør dette, slås trimmehodet av umiddelbart.

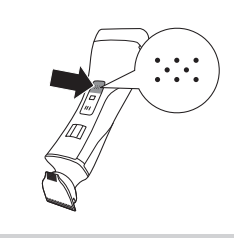

- 4 Slå av skjærehodet etter bruk ved å trykke på av/på-knappen på skjærehodet igjen.

Overbelastningsbeskyttelse

Hvis du trykker trimmehodet eller skjærehodet for hardt mot huden, eller hvis klippeelementet blokkeres (f.eks. av klær), begynner av/på-knappen til det blokkerte trimmehodet eller skjærehodet å blinke raskt (kun QS6160), og apparatet slår seg av automatisk. Fjern det som blokkerer klippeelementene før du bruker apparatet igjen.

Rengjøring og vedlikehold

Rengjør alltid apparatet etter bruk.

Ikke bruk trykkluft, skurebørster, skuremidler eller væsker som bensin eller aceton for å rengjøre apparatet.

Rengjør apparatet og adapteren kun med rengjøringsbørsten som følger med.

Merk: Trimmehodet og skjærehodet har ikke behov for smøring.

Rengjøre trimmehodet

- 1 Slå av apparatet.
- 2 Trekk kammen av trimmehodet.

- 3 Rengjør trimmehodet under springen.

Rengjøre kontakten til trimmehodet

Merk: Du må rengjøre kontakten til trimmehodet minst én gang hver tredje måned.

- 1 Slå av apparatet.

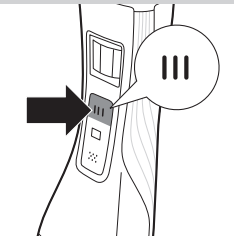
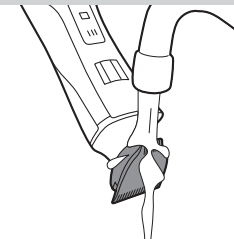
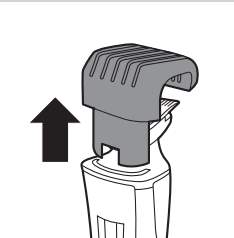



2 Trekk trimmehodet forsiktig av apparatet.



3 Fjern hårene fra innsiden av kontakten til trimmehodet med rengjøringsbørsten.



4 Rengjør innsiden av trimmehodet med rengjøringsbørsten.



5 Når du er ferdig med å rengjøre, plasserer du trimmehodet på apparatet.

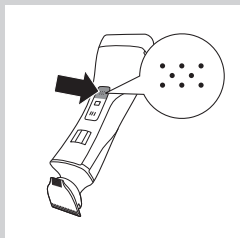

1 Slå av apparatet.

Rengjøre skjærehodet

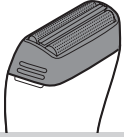

- 2** Trekk skjærehodet av apparatet.

Merk: Skjæreenheten er svært ømfintlig. Håndter den forsiktig. Skift ut skjærehodet hvis det er skadet.

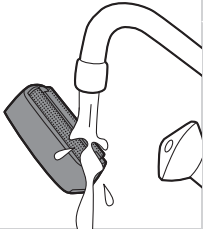

- 3** Skyll skjærehodet med lunkent vann.

Ikke rengjør skjærehodet med rengjøringsbørsten, da dette kan medføre skade.

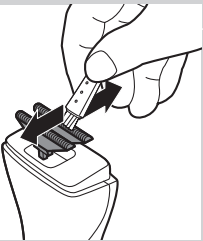

- 4** Bruk rengjøringsbørsten til å fjerne hår fra knivene.

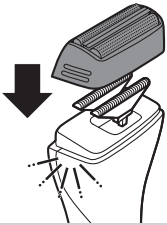

- 5** Etter rengjøringen fester du skjærehodet på apparatet igjen (du skal høre et klikk).

Utskiftning

Ved hyppig bruk bør du skifte ut skjærefolien og knivene én gang i året.

Skjærefolie

- 1** Trekk skjærehodet av apparatet.
- 2** Fjern den gamle skjærefolien fra skjærehodet.
- 3** Trykk den nye skjærefolien på skjærehodet (du skal høre et klikk).

Kniver

- 1 Trekk skjærehodet av apparatet.
- 2 Ta av knivene.
- 3 Trykk de nye knivene på apparatet (du skal høre et klikk).

Oppbevaring

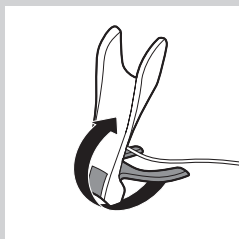

Du kan legge sammen laderen slik at den er enkel å oppbevare og ta med seg.

- 1 Slik legger du sammen laderen: brett basen på laderen mot holderen for apparatet.

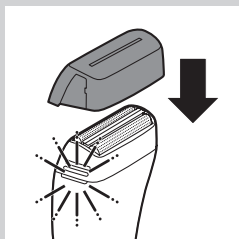

- 2 Sett beskyttelsesdekslet på skjæreenheten.

Reiselås (kun QS6160)

Apparatet har en integrert reiselås som forhindrer at apparatet slår seg på når du er på reise.

- 1 Når du skal aktivere reiselåsen, trykker du på og holder nede av/på-knappen for trimmehodet, av/på-knappen for skjærehodet eller begge deler i minst fire sekunder mens indikatoren for reiselåsen blinker tre ganger.
 - Reiselåsen er kun aktivert når indikatoren lyser kontinuerlig.
- 2 Når du skal deaktivere reiselåsen, trykker du på og holder nede av/på-knappen for trimmehodet, av/på-knappen for skjærehodet eller begge deler i minst fire sekunder mens indikatoren for reiselåsen blinker fire ganger.
 - Reiselåsen er nå deaktivert og apparatet slår seg på.

Merk: Reiselåsen kan også deaktiveres ved å lade apparatet.

Bestille tilbehør

Hvis du vil kjøpe tilbehør til dette apparatet, kan du gå til nettbutikken vår på www.shop.philips.com/service. Hvis nettbutikken ikke er tilgjengelig i landet der du bor, kan du ta kontakt med Philips-forhandleren eller et Philips-servicesenter. Hvis du har problemer med å få tak i tilbehør til apparatet, kan du ta kontakt med Philips' forbrukerstøtte i landet der du bor. Du finner kontaktopplysninger i garantiheftet.

Miljø



- Ikke kast apparatet som vanlig husholdningsavfall når det ikke kan brukes lenger. Lever det på en gjenvinningsstasjon. Slik bidrar du til å ta vare på miljøet.



- Det innebygde oppladbare batteriet inneholder stoffer som kan forurense miljøet. Ta alltid ut batteriet før du leverer apparatet på en gjenvinningsstasjon. Lever batteriet på en gjenvinningsstasjon for batterier. Hvis du har problemer med å ta ut batteriet, kan du også ta apparatet med til et Philips-servicesenter. Der vil de ta ut batteriet for deg og behandle det på en miljøvennlig måte.

Fjerne det oppladbare batteriet

Fjern det oppladbare batteriet kun hvis det er helt tomt.

- 1 Koble apparatet fra stikkkontakten, og la det gå til motoren stopper.
- 2 Ta skjærehodet og knivene av apparatet.
- 3 Skru de fire skruene ut av toppdekslet med en skrutrekker.
- 4 Ta av dekselet.
- 5 Sett inn en skrutrekker under bakpanelet, og fjern panelet.
- 6 Sett inn skrutrekkeren under dekselet på grunnkroppen og ta av dekselet.
 - ⓘ Nå du ser et kretskort.
- 7 Bryt batteriet løs fra kretskortet.

Vær forsiktig! Batteristrimlene er veldig skarpe.

Garanti og service

Hvis du trenger service eller informasjon, eller hvis du har et problem med produktet, kan du gå til nettstedet til Philips på **www.philips.com/support**. Du kan også ta kontakt med Philips' forbrukerstøtte der du bor. Du finner telefonnummeret i garantiheftet. Hvis det ikke finnes noen forbrukerstøtte i landet der du bor, kan du kontakte din lokale Philips-forhandler.

Introdução

Parabéns pela sua compra e bem-vindo à Philips! Para tirar todo o partido da assistência fornecida pela Philips, registre o seu produto em www.philips.com/welcome.

Descrição geral (fig. 1)

- 1 Aparador de precisão (32 mm)
- 2 Cabeça aparadora
- 3 Aparador de precisão (15 mm)
- 4 Ranhura de guia
- 5 Selector de regulação do tamanho do pêlo
- 6 Botão ligar/desligar da cabeça aparadora
- 7 Indicação do bloqueio de viagem (apenas no modelo QS6160)
- 8 Botão ligar/desligar da cabeça de corte
- 9 Cabeça de corte
- 10 Indicador de estado da pilha
- 11 Pente do aparador
- 12 Pente aparador (apenas no modelo QS6160)
- 13 Base de carga
- 14 Adaptador com ficha pequena
- 15 Tampa de protecção
- 16 Escova de limpeza
- 17 Bolsa de arrumação (apenas no modelo QS6160)

Importante

Leia cuidadosamente este manual do utilizador antes de utilizar o aparelho e guarde-o para consultas futuras.

Perigo

- Mantenha o adaptador seco.

Aviso

- Verifique se a voltagem indicada no adaptador corresponde à voltagem eléctrica local antes de ligar o aparelho.
- O adaptador contém um transformador. Não corte o adaptador para o substituir por outro, porque isso poderá dar origem a situações de perigo.
- Este aparelho não se destina a ser utilizado por pessoas (incluindo crianças) com capacidades físicas, sensoriais ou mentais reduzidas, ou com falta de experiência e conhecimentos, salvo se tiverem recebido supervisão ou instruções sobre o uso do aparelho por alguém responsável pela sua segurança.
- Este aparelho não deve ser utilizado por crianças. As crianças devem ser vigiadas para assegurar que não brincam com o aparelho.

Cuidado

- Utilize, carregue e guarde o aparelho a uma temperatura entre 5 °C e 35 °C.
- Não carregue o aparelho enquanto este se encontra dentro da bolsa de arrumação.
- Utilize apenas o adaptador e a base de carga fornecidos.

- Nunca mergulhe o aparelho em água ou noutro líquido, nem o utilize no chuveiro. Pode apenas enxaguar o aparelho em água corrente para o limpar.
- Se o aparelho for sujeito a uma mudança significativa de temperatura, pressão ou humidade, deixe o aparelho ambientar-se durante 30 minutos antes de o utilizar.
- Se o adaptador ou a base de carga se danificarem, deverão ser substituídos apenas por peças de origem para evitar situações de perigo.
- Não utilize o aparelho se a cabeça de corte ou algum dos pentes aparadores estiverem danificados ou partidos, pois isto pode provocar ferimentos.
- Este aparelho é adequado apenas para aparar e cortar pêlos faciais a seco (barba, bigode e patilhas).

Geral

- O aparelho está conforme às regulamentações de segurança CEI aprovadas internacionalmente e pode ser lavado à torneira com total segurança.

Conformidade com as normas

Este aparelho Philips está em conformidade com todas as normas relacionadas com campos electromagnéticos (CEM). Se for manuseado de acordo com as instruções neste manual do utilizador, o aparelho proporciona uma utilização segura, como demonstrado pelas provas científicas actualmente disponíveis.



Carregamento

Apenas no modelo QS6160: o carregamento demora normalmente aprox. 1 hora.

Apenas no modelo QS6140: o carregamento demora normalmente aprox. 4 horas.

Quando o aparelho estiver completamente carregado, este tem uma autonomia para 50 minutos.

Indicador do estado da bateria:

- Quando o indicador do estado da bateria fica intermitente a branco, a bateria está a ser carregada.
- Quando o indicador do estado da bateria permanece continuamente aceso a branco, a bateria está completamente carregada. Esta indicação é apresentada durante 30 minutos e, em seguida, o indicador do estado da bateria apaga-se.
- Quando o indicador do estado da bateria fica intermitente a laranja, a bateria está quase vazia (restam aprox. 10 minutos de tempo de funcionamento).
- Quando o indicador do estado da bateria apresenta uma intermitência rápida a laranja, a bateria está vazia e é necessário carregar o aparelho antes de poder utilizá-lo novamente.

Nota: O aparelho só pode ser carregado na base de carga.

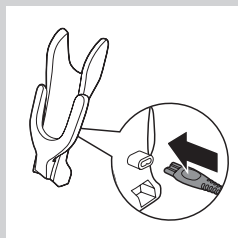

1 Introduza a ficha pequena na base de carga.

Nota: A ficha pequena é mais fácil de introduzir quando a base de carga está dobrada.

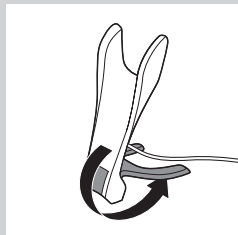

2 Abra a base de carga (ouve-se um estalido).

3 Ligue o adaptador à tomada eléctrica.

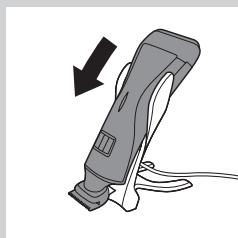

4 Coloque o aparelho na base de carga.

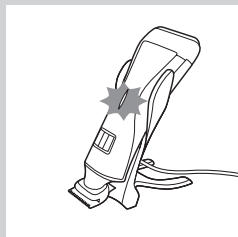

- ▶ O indicador do estado da bateria fica intermitente a branco para indicar que o aparelho está a carregar.
- ▶ Quando a bateria está completamente carregada, o indicador do estado da bateria permanece continuamente aceso a branco.

Utilizar o aparelho

Pode utilizar o aparelho para aparar ou cortar pêlos faciais a seco (barba, bigode e patilhas). Este aparelho não é adequado para cortar nem aparar pêlos na área inferior do corpo.

Sugestão: Tenha cuidado nas primeiras vezes que se barbear. Deve ganhar prática com o aparelho. A sua pele também necessita de algum tempo para se adaptar ao processo.

Aparar com pente

Os pentes aparadores permitem que apare o pêlo a comprimentos diferentes.

Comece pela regulação maior para adquirir prática com o aparelho. Consulte a tabela a seguir para uma descrição geral das definições de comprimento e os comprimentos de cabelo correspondentes a cada pente acessório.

| Regulação | Comprimento depois de aparar |
|-----------|------------------------------|
| 1 | 1 mm |
| . | 1,5 mm |
| 2 | 2 mm |
| . | 2,5 mm |
| 3 | 3 mm |
| 4 | 4 mm |
| 5 | 5 mm |
| 6 | 6 mm |
| 7 | 7 mm |
| 8 | 8 mm |
| 9 | 9 mm |
| 10 | 10 mm |

* sem pente = 0,5 mm

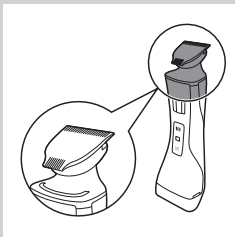

- 1** Segure o aparelho na posição para aparar, com a cabeça aparadora voltada para cima e a cabeça de corte voltada para baixo.

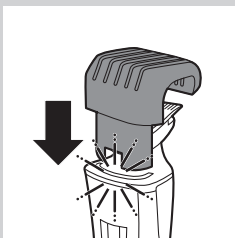

- 2** Encaixe o pente na ranhura de guia do aparelho (ouve-se um estalido).

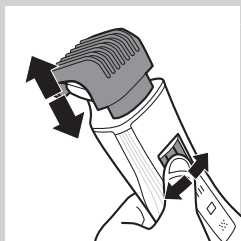

- 3** Prima o selector de regulção do tamanho do pêlo e, em seguida, desloque-o da esquerda para a direita ou da direita para a esquerda para seleccionar uma regulção.

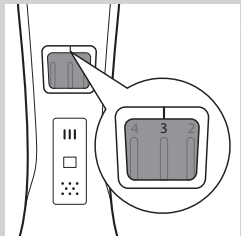

- A linha por cima do selector de regulção do tamanho do pêlo indica a regulção seleccionada.

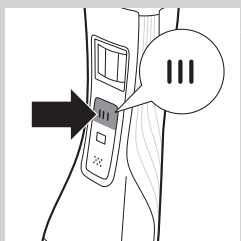

- 4** Prima o botão ligar/desligar da cabeça aparadora uma vez para ligar a cabeça.

- ▶ Apenas no modelo QS6160: o botão ligar/desligar acende-se para indicar que a cabeça aparadora está em funcionamento.

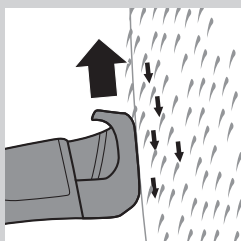

- 5** Para aparar o pêlo, mova lentamente o pente aparador através dos pêlos.

Sugestões

- Certifique-se sempre de que a ponta do pente aparador está voltada na direcção em que movimenta o aparelho.
- Certifique-se de que a parte plana do pente aparador está sempre em contacto total com a pele para obter um resultado uniforme.
- Visto que o cabelo cresce em diferentes direcções, o aparelho também tem de ser deslocado em diferentes direcções (para cima, para baixo ou transversalmente).
- Pode ligar a cabeça aparadora enquanto a cabeça de corte está em funcionamento. Se o fizer, a cabeça de corte é desligada de imediato.
- É mais fácil aparar quando a pele e os pêlos estão secos.

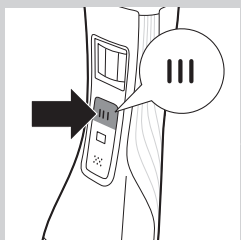

- 6** Quando terminar, prima o botão ligar/desligar da cabeça aparadora para desligar a cabeça.

Aparar sem pente

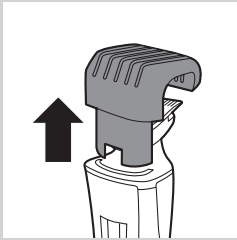

O pente mantém a cabeça aparadora a uma distância fixa da sua pele. Pode utilizar a cabeça aparadora sem pente. Se utilizar a cabeça aparadora sem pente, os seus pêlos são cortados junto à pele (aprox. 0,5 mm).

1 Retire o pente puxando-o para fora do aparelho.

Nunca segure o pente pela parte superior flexível. Deverá puxar sempre pela parte inferior.

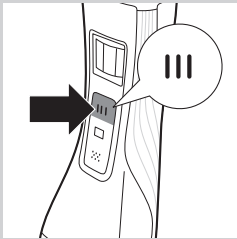

2 Prima o botão ligar/desligar da cabeça aparadora para ligar a cabeça.

3 Segure o aparelho com a cabeça aparadora voltada para cima e efectue passagens descendentes com o lado largo da cabeça aparadora.

Utilizar o aparador de precisão

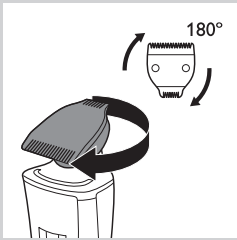

O aparador de precisão tem apenas metade da largura do lado largo da cabeça aparadora. Assim, este permite cortes mais precisos na área à volta das orelhas, nas patilhas e também à volta da boca e sob o nariz.

1 Para utilizar o aparador de precisão, basta rodar a unidade de corte até o aparador de precisão estar voltado para a frente do aparelho.

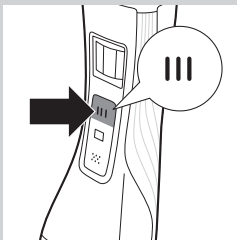

2 Prima o botão ligar/desligar da cabeça aparadora para ligar a cabeça.

3 Segure o aparelho com a cabeça aparadora voltada para cima e efectue passagens descendentes com o aparador de precisão.

Corte

Antes de utilizar a cabeça de corte, verifique sempre se esta apresenta danos ou desgaste. Se a cabeça de corte estiver danificada ou gasta, não a utilize, visto que isto pode provocar ferimentos. Substitua uma cabeça de corte danificada antes de utilizar novamente o aparelho (consulte o capítulo “Substituição”).

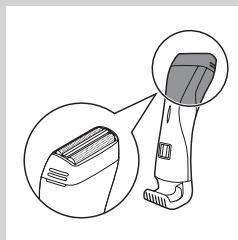

- 1** Segure o aparelho na posição de corte, com a cabeça de corte voltada para cima e a cabeça aparadora voltada para baixo.

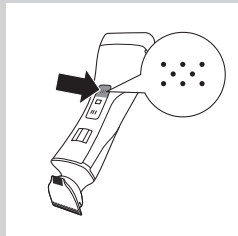

- 2** Prima o botão ligar/desligar da cabeça de corte uma vez para ligar a cabeça.
 - ▶ Apenas no modelo QS6160: o botão ligar/desligar acende-se para indicar que a cabeça de corte está em funcionamento.

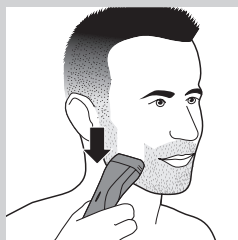

- 3** Pouse a cabeça de corte sobre a pele e desloque o aparelho na direcção oposta à do crescimento dos pêlos, exercendo uma ligeira pressão.

Sugestão

- Certifique-se de que a cabeça de corte está em contacto total com a pele.
- Pode ligar a cabeça de corte enquanto a cabeça aparadora está em funcionamento. Se o fizer, a cabeça aparadora é desligada de imediato.

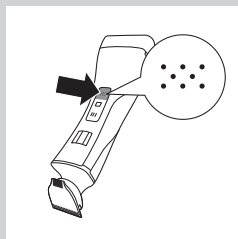

- 4** Para desligar a cabeça de corte depois da utilização, prima novamente o botão ligar/desligar da respectiva cabeça.

Protecção contra sobrecarga

Se pressionar a cabeça aparadora ou a cabeça de corte contra a pele com demasiada força ou se o acessório de corte ficar bloqueado (por ex., por roupa), o botão ligar/desligar da cabeça aparadora ou da cabeça de corte bloqueada apresenta uma intermitência rápida (apenas no modelo QS6160) e o aparelho desliga-se automaticamente. Retire o objecto que está a bloquear os acessórios de corte antes de utilizar o aparelho novamente.

Limpeza e manutenção

Limpe o aparelho após cada utilização.

Nunca utilize ar comprimido, esfregões, agentes de limpeza abrasivos ou líquidos agressivos, tais como petróleo ou acetona, para limpar o aparelho.

Utilize apenas a escova fornecida para limpar o aparelho e o transformador.

Nota: As cabeças aparadora e de corte não necessitam de qualquer lubrificação.

Limpeza da cabeça aparadora

- 1 Desligue o aparelho.
- 2 Retire o pente da cabeça aparadora.

- 3 Lave a cabeça aparadora em água corrente.

Limpeza do conector da cabeça aparadora

Nota: Não se esqueça de limpar o conector da cabeça aparadora, no mínimo, uma vez a cada três meses.

- 1 Desligue o aparelho.

- 2 Puxe a cabeça aparadora para fora do aparelho com cuidado.

- 3 Retire os pêlos do interior do conector da cabeça aparadora com a escova de limpeza.

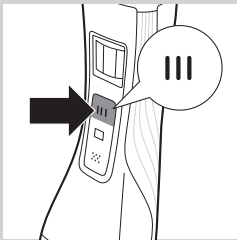
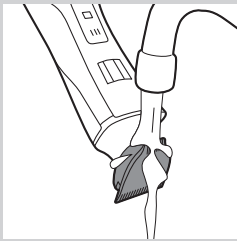
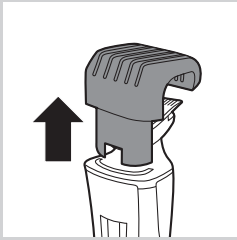



4 Limpe o interior da cabeça aparadora com a escova de limpeza.



5 Após a limpeza, coloque novamente a cabeça aparadora no aparelho.

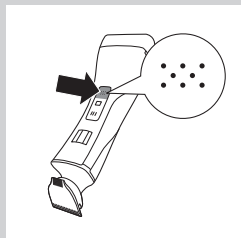

Limpar a cabeça de corte

1 Desligue o aparelho.

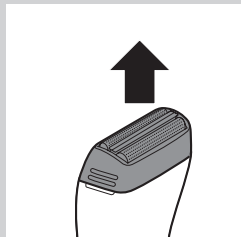

2 Retire a cabeça de corte do aparelho.

Nota: A cabeça de corte é muito frágil, manuseie-a com cuidado. Substitua a cabeça de corte se esta estiver danificada.

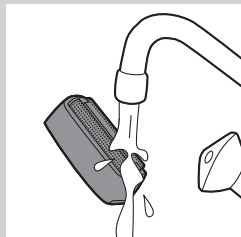

3 Enxagúe a cabeça de corte em água tépida.

Não limpe a cabeça de corte com a escova de limpeza, pois isto pode danificá-la.

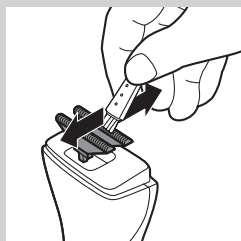

- 4 Remova os pêlos soltos das lâminas com a escova de limpeza.

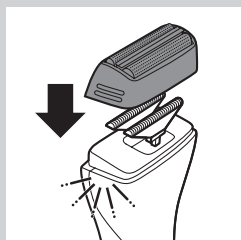

- 5 Depois de limpar, volte a encaixar a cabeça de corte no aparelho (ouve-se um estalido).

Substituição

Em caso de uso frequente, substitua a rede de corte e as lâminas anualmente.

Rede de corte

- 1 Retire a cabeça de corte do aparelho.
- 2 Retire a rede de corte usada da cabeça de corte.
- 3 Encaixe a nova lâmina na cabeça de barbear (ouve-se um estalido).

Lâminas

- 1 Retire a cabeça de corte do aparelho.
- 2 Retire as lâminas.
- 3 Encaixe as novas lâminas no aparelho (ouve-se um estalido).

Arrumação

Pode dobrar o carregador para viajar ou arrumar facilmente.

- 1 Para dobrar o carregador: dobre a base do carregador contra o suporte de aparelho.

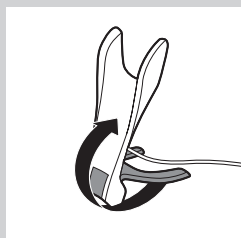

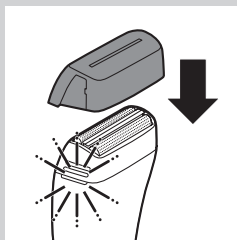

- 2 Coloque a tampa de protecção no acessório de corte.

Bloqueio de viagem (apenas no modelo QS6160)

O aparelho tem um bloqueio de viagem integrado que evita que o aparelho se ligue acidentalmente quando é transportado.

- 1 Para activar o bloqueio de viagem, mantenha premido o botão ligar/desligar da cabeça aparadora, o botão ligar/desligar da cabeça de corte ou os dois botões durante, no mínimo, 4 segundos, enquanto a indicação do bloqueio de viagem apresenta 3 intermitências.
 - ▶ O bloqueio de viagem só está activado quando a indicação permanece acesa continuamente.
- 2 Para desactivar o bloqueio de viagem, mantenha premido o botão ligar/desligar da cabeça aparadora, o botão ligar/desligar da cabeça de corte ou os dois botões durante, no mínimo, 4 segundos, enquanto a indicação do bloqueio de viagem apresenta 4 intermitências.
 - ▶ O bloqueio de viagem está agora desactivado e o aparelho liga-se.

Nota: O bloqueio de viagem também pode ser desactivado ao carregar o aparelho.

Encomendar acessórios

Para comprar acessórios para este aparelho, visite a nossa loja online em www.shop.philips.com/service. Se não tiver uma loja online disponível no seu país, dirija-se ao seu distribuidor Philips ou a um centro de assistência Philips. Se tiver dificuldades em obter acessórios para o seu aparelho, contacte o Centro de Apoio ao Cliente da Philips no seu país. Pode encontrar os detalhes de contacto no folheto de garantia mundial.

Meio ambiente



- Não elimine o aparelho juntamente com os resíduos domésticos normais no final da sua vida útil. Entregue-o num ponto de recolha autorizado para reciclagem. Ao fazê-lo, ajuda a preservar o meio ambiente.



- A bateria recarregável incorporada contém substâncias que podem poluir o ambiente. Retire sempre a bateria antes de eliminar o aparelho e entregue o aparelho num ponto de recolha oficial. Para eliminar a bateria, coloque-a num ponto de recolha oficial para baterias. Se tiver problemas na remoção da bateria, pode também levar o aparelho a um centro de assistência Philips, que poderá remover a bateria e eliminá-la de forma segura para o ambiente.

Retirar a bateria recarregável

A bateria só deve ser retirada depois de completamente vazia.

- 1** Desligue o aparelho da corrente e deixe-o a trabalhar até o motor parar.
- 2** Retire a cabeça de corte e as lâminas do aparelho.
- 3** Desaperte os quatro parafusos da tampa superior com uma chave de fendas.
- 4** Retire a tampa.
- 5** Insira uma chave de fendas sob o painel posterior e retire-o.
- 6** Insira a chave de fendas sob a tampa da estrutura base e retire a tampa.
- ▶ Agora consegue ver uma placa do circuito impresso.
- 7** Liberte a bateria da placa do circuito impresso.

Tenha cuidado porque as bandas da bateria são muito aguçadas.

Garantia e assistência

Se precisar de assistência ou informações, ou se tiver algum problema, visite o Web site da Philips em **www.philips.com/support** ou contacte o Centro de Apoio ao Cliente da Philips no seu país. Poderá encontrar o número de telefone no folheto de garantia mundial. Se não houver um Centro de Apoio ao Cliente no seu país, dirija-se ao representante local da Philips.

Introduktion

Grattis till inköpet och välkommen till Philips! För att dra maximal nytta av den support som Philips erbjuder kan du registrera din produkt på www.philips.com/welcome.

Allmän beskrivning (Bild 1)

- 1 Precisionstrimmer (32 mm)
- 2 Trimhuvud
- 3 Precisionstrimmer (15 mm)
- 4 Spår
- 5 Inställningsväljare för hårlängd
- 6 På/av-knapp för trimhuvud
- 7 Indikator för reselås (endast QS6160)
- 8 På/av-knapp för rakhuvud
- 9 Rakhuvud
- 10 Indikator för batteristatus
- 11 Trimkam
- 12 Trimkam (endast QS6160)
- 13 Laddningsställ
- 14 Adapter med liten kontakt
- 15 Skyddskåpa
- 16 Rengöringsborste
- 17 Förvaringsfodral (endast QS6160)

Viktigt

Läs användarhandboken noggrant innan du använder apparaten och spara den för framtida bruk.

Fara

- Blöt inte ned adaptern.

Varning

- Kontrollera att den nätspänning som anges på adaptern motsvarar den lokala nätspänningen innan du ansluter apparaten.
- Adaptern innehåller en transformator. Byt inte ut adaptern mot någon annan typ av kontakt, eftersom det kan orsaka fara.
- Apparaten är inte avsedd för användning av personer (inklusive barn) med olika funktionshinder, eller av personer som inte har kunskap om hur apparaten används, om de inte övervakas eller får instruktioner angående användning av apparaten av en person som är ansvarig för deras säkerhet.
- Den här apparaten är inte avsedd för användning av barn. Barn bör övervakas så att de inte leker med apparaten.

Varning!

- Använd, ladda och förvara apparaten vid en temperatur på mellan 5 och 35 °C.
- Ladda inte apparaten i förvaringsfodralet.
- Använd endast den medföljande adaptern och laddningsstället.
- Sänk aldrig ned apparaten i vatten eller någon annan vätska och använd den inte heller i duschen. Skölj bara apparaten under kranen när du vill rengöra den.

- Om apparaten utsätts för stora förändringar vad gäller temperatur; tryck eller fuktighet ska du låta den acklimatiseras i 30 minuter innan du använder den.
- Om adaptern eller laddningsstället skadas ska de alltid ersättas med enheter av originaltyp för att undvika fara.
- Använd inte apparaten om det finns skador på rakhuvudet eller trimkammen, eller om de är trasiga. Du kan göra dig illa.
- Den här apparaten är bara avsedd för att klippa och torraka ansiktshår (skägg, mustasch och polisonger).



Allmänt

- Apparaten är tillverkad i enlighet med internationella och godkända IEC-säkerhetsföreskrifter och kan rengöras säkert under kranen.

Överensstämmelse med standarder

Den här apparaten från Philips uppfyller alla standarder för elektromagnetiska fält (EMF). Om apparaten hanteras enligt instruktionerna i den här användarhandboken är den säker att använda enligt de vetenskapliga belägg som finns i dagsläget.

Laddning

QS6160 bara: Laddning tar normalt cirka 1 timme.

QS6140 bara: Laddning tar normalt cirka 4 timmar.

När apparaten är fulladdad har den en drifttid på 50 minuter.

Indikator för batteristatus:

- När batteristatusindikatorn blinkar vitt laddas batteriet.
- När batteristatusindikatorn lyser med stadigt vitt sken är batteriet fulladdat. Indikatorn lyser i 30 minuter och släcks sedan.
- När batteristatusindikatorn blinkar orange är batteriet nästan tomt (cirka 10 minuters drifttid återstår).
- När batteristatusindikatorn blinkar snabbt orange är batteriet tomt och du måste ladda apparaten innan du kan använda den igen.

Obs! Det går endast att ladda apparaten i laddningsstället.

- 1** Sätt i den lilla kontakten i laddningsstället.

Obs! Den lilla kontakten är lätt att sätta i när laddningsstället är hopfällt.

- 2** Fäll upp laddningsstället (ett klickljud hörs).

- 3** Sätt i adaptern i vägguttaget.

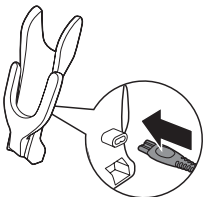

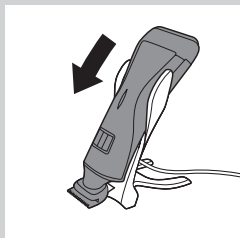

4 Placera apparaten i laddningsstället.

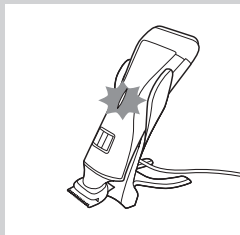

- ▶ Batteristatusindikatorn blinkar vitt när apparaten laddas.
- ▶ När det batteriet är fulladdat lyser batteriindikatorn med ett fast vitt sken.

Använda apparaten

Du kan använda apparaten till att trimma eller torraka ansiktshår (skägg, mustasch och polisonger). Den här apparaten är inte avsedd för att raka eller trimma kroppsdelar längre ned på kroppen.

Tips: Ta god tid på dig när du rakar för första gången. Du måste lära dig att använda apparaten. Det kan också ta lite tid för huden att anpassa sig till metoden.

Trimma med kam

Med trimkammarna kan du trimma till olika längder. Börja på den högsta inställningen så att du kan bekanta dig med apparaten. I tabellen nedan visas en översikt över hårlängdsinställningarna och motsvarande hårlängder:

| Inställning | Hårlängd efter trimning |
|-------------|-------------------------|
| 1 | 1 mm |
| . | 1,5 mm |
| 2 | 2 mm |
| . | 2,5 mm |
| 3 | 3 mm |
| 4 | 4 mm |
| 5 | 5 mm |
| 6 | 6 mm |
| 7 | 7 mm |
| 8 | 8 mm |

Inställning

Hårlängd efter trimning

9

9 mm

10

10 mm

* ingen kam = 0,5 mm

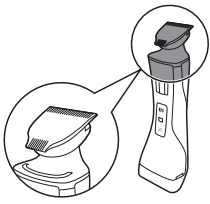

- 1** Håll apparaten i trimningspositionen, så att trimhuvudet pekar uppåt och rakhuvudet pekar nedåt.

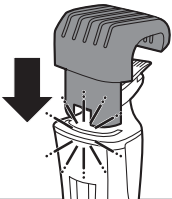

- 2** Skjut in kammen i spåret på apparaten tills den klickar på plats.

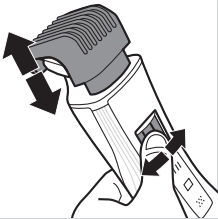

- 3** Tryck på inställningsväljaren för hårlängd och flytta den sedan åt höger eller vänster för att välja en inställning.

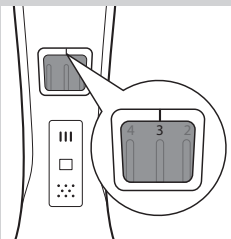

- Du ser vilken inställning du har valt på linjen ovanför inställningsväljaren.

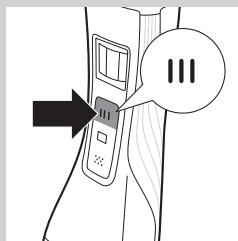

- 4** Tryck på trimhuvudets på/av-knapp en gång när du vill slå på trimmern.
- QS6160 bara: På/av-knappen tänds när trimhuvudet är i gång.

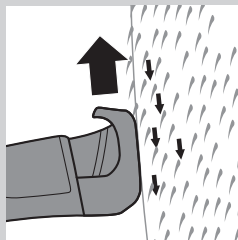

- 5** Trimma håret genom att röra trimkammen sakta genom håret.

Tips

- Se till att spetsen på trimkammen pekar i den riktning du för apparaten.
- Se till att den platta delen av trimkammen alltid ligger i kontakt med huden, så att du får en jämn längd.
- Eftersom håret växer i olika riktningar måste du också föra apparaten i olika riktningar (uppåt, nedåt eller tvärsöver).
- Du kan slå på trimhuvudet medan rakhuvudet är i gång. Om du gör det stängs rakhuvudet av.
- Det är enklare att trimma om huden och håret är torra.

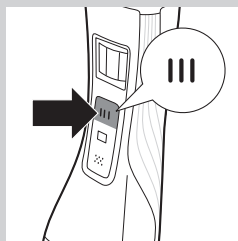

- 6** När du är klar och vill stänga av trimmern trycker du på trimhuvudets på/av-knapp igen.

Trimma utan kam

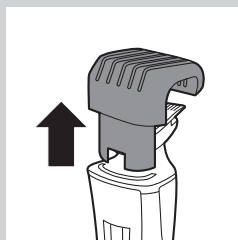

Med kammen hålls trimhuvudet på inställt avstånd från huvudet. Du kan använda trimhuvudet utan kam. Om du använder trimhuvudet utan kam skärs håret av nära huden (cirka 0,5 mm).

- 1** Ta bort kammen genom att dra loss den från apparaten.
Drag aldrig i den mjuka överdelen på trimkammen. Drag alltid i nederdelen.

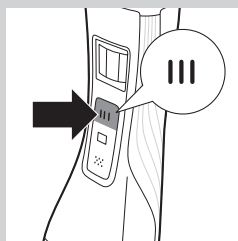

- 2** Tryck på trimhuvudets på/av-knapp en gång när du vill slå på trimmern.
- 3** Håll apparaten så att trimhuvudet pekar uppåt och dra i nedåtgående riktning med den breda sidan av trimhuvudet.

Använda precisionstrimmern

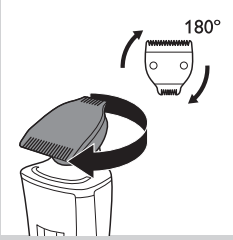

Precisionstrimmern är bara hälften så bred som den breda sidan av trimhuvudet. Den passar därför bra runt öronen, till polisongerna, kring munnen och under näsan.

- 1 När du ska använda precisionstrimmern vrider du bara klippenheten tills precisionstrimmern pekar mot apparatens framsida.

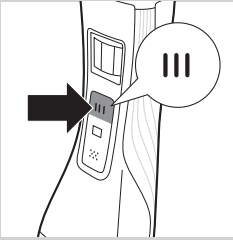

- 2 Tryck på trimhuvudets på/av-knapp en gång när du vill slå på trimmern.

- 3 Håll apparaten så att trimhuvudet pekar uppåt och dra i nedåtgående riktning med precisionstrimmern.

Rakning

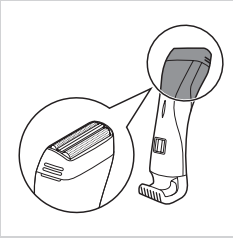

Innan du använder rakhuvudet bör du alltid kontrollera om det är skadat eller slitet. Använd inte rakhuvudet om det är skadat eller slitet. Du kan göra dig illa. Byt ut det skadade rakhuvudet innan du använder det igen (se kapitlet Byten).

- 1 Håll apparaten i rakningsposition, så att rakhuvudet pekar uppåt och trimhuvudet pekar nedåt.

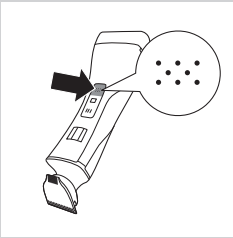

- 2 Tryck på rakhuvudets på/av-knapp en gång när du vill slå på rakhuvudet.

- ▮ QS6160 bara: På/av-knappen tänds när rakhuvudet är i gång.

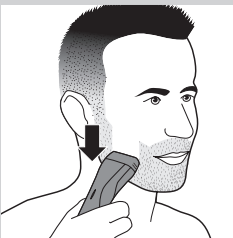

- 3 Placera rakhuvudet försiktigt mot huden och för apparaten mot hårets växtriktning samtidigt som du trycker lätt.

Tips

- Se till att rakhuvudet är helt i kontakt med huden.
- Du kan slå på rakhuvudet medan trimhuvudet är i gång. Om du gör det stängs trimhuvudet av.

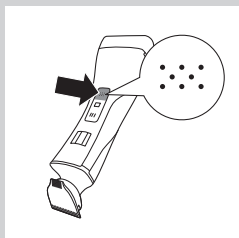

- 4** När du vill stänga av rakhuvudet efter användning trycker du på rakhuvudets på/av-knapp igen.

Överbelastningskydd

Om du trycker trimhuvudet eller rakhuvudet för hårt mot huden eller om trimsaxen blockeras (t.ex. av kläder) blinkar på/av-knappen snabbt (endast QS6160) och apparaten stängs av automatiskt. Ta bort det som blockerar trimsaxarna innan du använder apparaten igen.

Rengöring och underhåll

Rengör apparaten efter varje användning.

Använd aldrig tryckluft, skursvampar, slipande rengöringsmedel eller vätskor som bensen eller aceton till att rengöra enheten.

Rengör apparaten och adaptern endast med den medföljande rengöringsborsten.

Obs! Trimhuvudet och rakhuvudet behöver inte smörjas.

Rengöra trimhuvudet

- 1** Stäng av apparaten.
- 2** Dra av kammen från trimhuvudet.

- 3** Rengör trimhuvudet under kranen.

Rengöra trimhuvudanslutningen

Obs! Rengör trimhuvudanslutningen minst var tredje månad.

- 1** Stäng av apparaten.

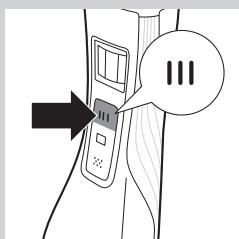
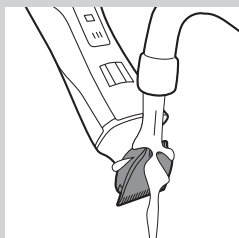
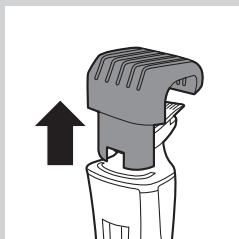



2 Dra försiktigt av trimhuvudet från apparaten.



3 Ta bort håren på insidan av trimhuvudanslutningen med rengöringsborsten.



4 Rengör insidan av trimhuvudet med rengöringsborsten.



5 Sätt tillbaka trimhuvudet på apparaten när du är klar.

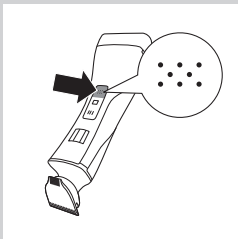

Rengöra rakhuvudet

1 Stäng av apparaten.

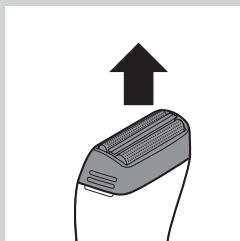

- 2** Dra loss rakhuvudet från apparaten.

Obs! Rakhuvudet är mycket ömtåligt. Hantera det försiktigt. Byt ut rakhuvudet om det är skadat.

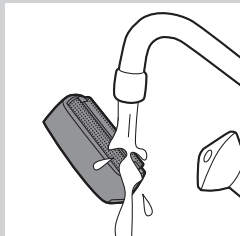

- 3** Skölj rakhuvudet med ljummet vatten.

Rengör inte rakhuvudet med rengöringsborsten eftersom det kan orsaka skada.

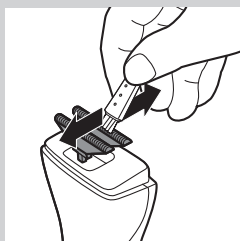

- 4** Ta bort hårstrån från rakknivarna med rengöringsborsten.

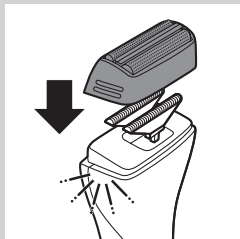

- 5** Efter rengöringen knäpper du tillbaka rakhuvudet på apparaten (ett klickljud hörs).

Byten

Om du använder apparaten ofta behöver du byta ut skärbladet och rakknivarna varje år:

Skärblad

- 1** Dra loss rakhuvudet från apparaten.
- 2** Ta bort det gamla skärbladet från rakhuvudet.
- 3** Fäst det nya skärbladet i rakhuvudet (ett klickljud hörs).

Rakknivar

- 1** Dra loss rakhuvudet från apparaten.
- 2** Ta bort rakknivarna.
- 3** Knäpp fast de nya rakknivarna på apparaten (ett klickljud hörs).

Förvaring

Du kan vika ihop laddaren när du reser eller för förvaring.

- 1** Vika laddaren: fäll ihop laddarens basenhet mot apparatens hållare.

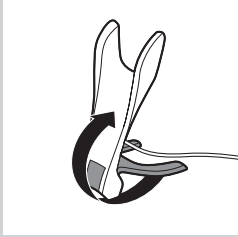

- 2** Sätt på skyddskåpan på rakenheten.

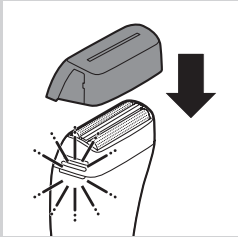

Reselås (endast QS6160)

Apparaten har ett inbyggt reselås som förhindrar att apparaten startar av misstag under resor.

- 1** När du vill aktivera reselåset trycker du in på/av-knappen för trimhuvudet eller rakhuvudet, eller båda, minst 4 sekunder medan indikatorn för reselås blinkar 3 gånger.
 - ▶ Reselåset är bara aktiverat när indikatorlamporna lyser med fast sken.
- 2** När du vill avaktivera reselåset trycker du in på/av-knappen för trimhuvudet eller rakhuvudet, eller båda, minst 4 sekunder medan indikatorn för reselås blinkar 4 gånger.
 - ▶ Reselåset är nu avaktiverat och apparaten slås på.

Obs! Reselåset avaktiveras även när du laddar apparaten.

Beställa tillbehör

Om du vill köpa tillbehör till den här apparaten besöker du vår onlinebutik på www.shop.philips.com/service. Om onlinebutiken inte är tillgänglig i ditt land söker du upp en Philips-återförsäljare eller ett av Philips serviceombud. Om du har några svårigheter med att hitta tillbehör för apparaten kan du kontakta Philips kundtjänst i ditt land. Du hittar kontaktuppgifter i garantibroschyren.

Miljön



- Kasta inte apparaten i hushållssoporna när den är förbrukad. Lämna in den för återvinning vid en officiell återvinningsstation, så hjälper du till att skydda miljön.



- Det inbyggda laddningsbara batteriet innehåller ämnen som kan vara skadliga för miljön. Ta alltid ur batteriet innan du kasserar apparaten och lämna in den vid en officiell återvinningsstation. Lämna batteriet vid en officiell återvinningsstation för batterier. Om du har problem med att få ur batteriet kan du också ta med apparaten till ett Philips-serviceombud. Personalen där kan hjälpa dig att ta ur batteriet och kassera det på ett miljövänligt sätt.

Ta ut det laddningsbara batteriet

Ta endast ur det laddningsbara batteriet om det är helt tomt.

- 1 Dra ur nätsladden ur vägguttaget och låt apparaten gå tills motorn stannar.
- 2 Ta bort rakhuvudet och rakknivarna från apparaten.
- 3 Lossa de fyra skruvarna på det övre locket med en skruvmejsel.
- 4 Ta bort skyddet.
- 5 Sätt in en skruvmejsel under den bakre panelen och ta bort panelen.
- 6 Sätt in skruvmejseln under skyddet på huvudkroppen och ta bort skyddet.
- 7 Nu ser du ett kretskort.
- 7 Bryt batteriet från kretskortet.

Var försiktig, batteriskenorna är mycket vassa.

Garanti och service

Om du behöver service eller information eller har problem med apparaten kan du besöka Philips webbplats på www.philips.com/support eller kontakta Philips kundtjänst i ditt land. Telefonnummer finns i garantibroschyren. Om det inte finns någon kundtjänst i ditt land vänder du dig till din lokala Philips-återförsäljare.

Giriş

Ürünümüzü satın aldığınız için teşekkür ederiz; Philips'e hoş geldiniz! Philips'in sunduğu destekten faydalanabilmek için lütfen ürününüzü şu adresten kaydedin: www.philips.com/welcome.

Genel açıklamalar (Şek. 1)

- 1 Hassas düzeltici (32 mm)
- 2 Düzeltme başlığı
- 3 Hassas düzeltici (15 mm)
- 4 Kılavuz oluk
- 5 Uzunluk ayarı seçici
- 6 Düzeltme başlığı açma/kapama düğmesi
- 7 Seyahat kilidi göstergesi (sadece QS6160 modelinde)
- 8 Tıraş başlığı açma/kapama düğmesi
- 9 Tıraş başlığı
- 10 Pil durum göstergesi
- 11 Düzeltme tarağı
- 12 Düzeltme tarağı (sadece QS6160 modelinde)
- 13 Şarj standı
- 14 Küçük fişli adaptör
- 15 Koruma kapağı
- 16 Temizleme fırçası
- 17 Saklama kılıfı (sadece QS6160 modelinde)

Önemli

Cihazı kullanmadan önce bu kullanım kılavuzunu okuyun ve gelecekte de başvurmak üzere saklayın.

Tehlike

- Adaptörü kuru tutmaya dikkat edin.

Uyarı

- Cihazı kullanmadan önce, adaptörün üzerinde belirtilen gerilimin ülkenizdeki gerilimle uygunluğunu kontrol edin.
- Adaptörde bir dönüştürücü bulunmaktadır. Tehlikeli bir duruma sebep olabileceğinden, adaptörü başka bir fişle değiştirmek için kesmeyin.
- Bu cihaz, güvenliklerinden sorumlu kişilerin nezareti veya talimatı olmadan, fiziksel, sinirsel ya da zihinsel becerileri gelişmemiş veya bilgi ve tecrübe açısından yetersiz kişiler tarafından (çocuklar da dahil) kullanılmamalıdır.
- Bu cihaz, çocuklar tarafından kullanılmak üzere tasarlanmamıştır. Çocukların cihazla oynamaları engellenmelidir.

Dikkat

- Cihaz, 5°C - 35°C arasında kullanılmalı, şarj edilmeli ve saklanmalıdır.
- Cihazı saklama kılıfı içindeyken şarj etmeyin.
- Sadece birlikte verilen adaptör ve şarj standını kullanın.
- Cihazı kesinlikle suya veya başka bir sıvıya batırmayın veya duşa kullanmayın. Cihazı temizlemek için sadece musluk altında durulayın.
- Cihaz dikkate değer sıcaklık, basınç ya da nem değişikliklerine maruz kaldığında, kullanmadan önce cihazın 30 dakika boyunca ortam koşullarına uygun hale gelmesini bekleyin.



- Cihazın adaptörü veya şarj standı hasarlıysa, tehlikeye yol açmamak için mutlaka orijinal parçalar ile değiştirilmelidir.
- Yaralanmalara yol açabileceği için, tıraş başlığı ya da düzeltme taraclarından biri hasar görmüş ya da bozulmuşsa cihazı kullanmayın.
- Bu cihaz sadece yüz bölgesi kollarının (sakal, bıyık ve favoriler) düzeltilmesi ve kuru şekilde tıraş edilmesi içindir.

Genel

- Cihaz uluslararası onaylı IEC güvenlik uygulamalarına uygundur ve musluk suyu altında güvenle yıkanabilir.

Standartlara uygunluk

Bu Philips cihaz elektromanyetik alanlarla (EMF) ilgili tüm standartlara uygundur. Cihaz, bu kılavuzdaki talimatlara uygun şekilde kullanıldığında, bugünün bilimsel verilerine göre kullanımı güvenlidir.

Şarj etme

Sadece QS6160: Normal şarj süresi yaklaşık 1 saattir.

Sadece QS6140: Normal şarj süresi yaklaşık 4 saattir.

Cihaz tam olarak şarj edildiğinde, 50 dakikaya kadar kullanılabilir.

Pil durumu göstergesi:

- Pil durumu göstergesi beyaz renkte yanıp söndüğünde, pil şarj edilmektedir.
- Pil durum göstergesi beyaz renkte sürekli olarak yandığında pil tamamen şarj olmuştur. Bu gösterge 30 dakika boyunca yanar ve ardından pil durum göstergesi söner.
- Pil durum göstergesi turuncu renkte yanıp söndüğünde pil bitmek üzeredir (yaklaşık 10 dakika çalışma süresi kalmıştır).
- Pil durum göstergesi turuncu renkte hızlı şekilde yanıp söndüğünde, pil boştur ve cihazı yeniden kullanmadan önce şarj etmeniz gerekmektedir.

Not: Cihaz sadece şarj standı kullanılarak şarj edilebilir.

1 Küçük fişi şarj standına takın.

Not: Küçük fiş, en kolay şarj standı katlı iken takılır.

2 Şarj standını açın ('klik' sesi duyulur).

3 Adaptörü prize takın.

4 Cihazı şarj standına yerleştirin.

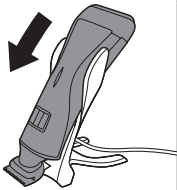
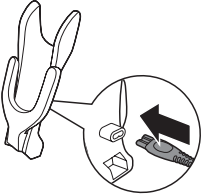

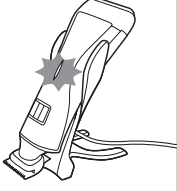

- ▶ Cihazın şarj olduğunu göstermek için pil durumu göstergesi beyaz renkte yanıp sönmeye başlar.
- ▶ Pil tamamen şarj olduğunda, pil durumu göstergesi beyaz renkte sürekli olarak yanar.

Cihazın kullanımı

Cihazı yüz bölgesindeki kılları (sakal, bıyık ve favori) düzeltmek veya tıraş etmek için kullanabilirsiniz. Bu cihaz alt gövdedeki kılların tıraş edilmesi veya düzeltilmesi için üretilmemiştir.

İpucu: İlk defa tıraş olurken acele etmeyin. Cihazla pratik yaparak deneyim kazanmalısınız. İşleme alışması için cildinizin de zamana ihtiyacı vardır.

Tarak ile düzeltme

Düzeltilici taraklar tüylerinizi farklı uzunluklarda düzeltmenize olanak sağlar. Bu cihazı kullanmaya alışkanlık kazanmak için önce en yüksek ayarla başlayın. Uzunluk ayarları genel görünümü ve ilgili saç uzunlukları için aşağıdaki tabloya başvurun.

| Ayar | Düzeltilme sonrasında saç uzunluğu |
|------|------------------------------------|
| 1 | 1 mm - 3/64 inç |
| . | 1,5 mm - 1/16 inç |
| 2 | 2 mm - 5/65 inç |
| . | 2,5 mm - 3/32 inç |
| 3 | 3 mm - 1/8 inç |
| 4 | 4 mm - 5/32 inç |
| 5 | 5 mm - 3/16 inç |
| 6 | 6 mm - 1/4 inç |
| 7 | 7 mm - 9/32 inç |
| 8 | 8 mm - 5/15 inç |
| 9 | 9 mm - 3/8 inç |
| 10 | 10 mm - 13/32 inç |

* tarak yok = 0,5 mm - 1/32 inç

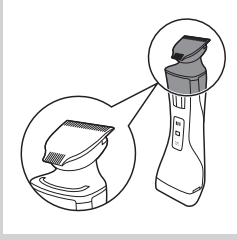

1 Cihazı, düzeltme başlığı yukarı, tıraş başlığı aşağı bakacak şekilde düzeltme konumunda tutun.

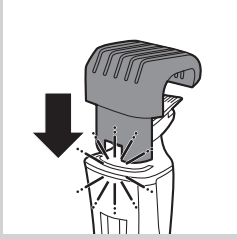

2 Tarağı cihazın oluğuna doğru kaydırın ('klik' sesi duyulur).

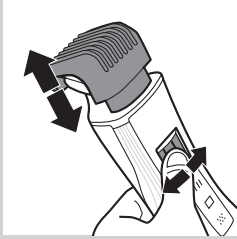

3 Sakal uzunluğu ayar seçicisini bastırın ve bir ayar belirlemek için soldan sağa ya da sağdan sola hareket ettirin.

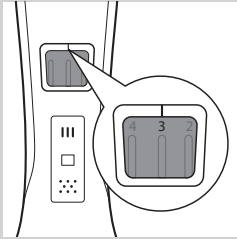

- Sakal uzunluğu ayar seçicisinin üzerindeki çizgi seçmiş olduğunuz ayarı gösterir.

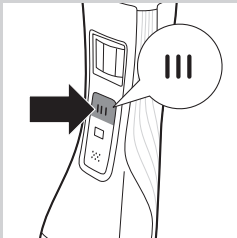

4 Düzeltme başlığını açmak için düzeltme başlığı açma/kapama düğmesine bir kere basın.

► Sadece QS6160: Açma/kapama düğmesinin ışığı yanarak düzeltme başlığının çalıştığını gösterir.

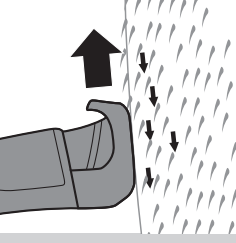

5 Tüyleri düzeltmek için düzeltme tarağını tüylerin üzerinde yavaşça gezdirin.

İpuçları

- Düzeltme tarağı ucunun cihazı hareket ettirdiğiniz yöne baktığından her zaman emin olun.
- Dengeli bir sakal uzunluğu sonucu elde etmek için düzeltme tarağının düz kısmının her zaman deriyle tam olarak temas ettiğinden emin olun.
- Saçlar farklı doğrultularda uzadığından, cihazı farklı yönlerde de hareket ettirmeniz gerekmektedir (yukarı, aşağı veya çapraz).
- Düzeltme başlığını tıraş başlığı çalışır durumdayken değiştirebilirsiniz. Bunu yaptığınızda, tıraş başlığı anında kapanacaktır.
- Düzeltme işlemi, cildiniz ve tüyleriniz kuruyken daha kolay olur.

6 İşlem sona erdiğinde, düzeltme başlığını kapatmak için düzeltme başlığı açma/kapama düğmesine tekrar basın.

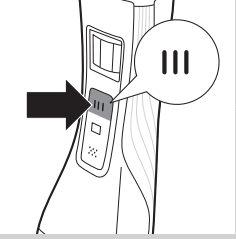

Tarak kullanmadan düzeltme

Tarak, düzeltme başlığını yüzünüzden belirli bir mesafe kadar uzakta tutar. Düzeltme başlığını tarak olmadan kullanabilirsiniz. Düzeltme başlığını tarak olmadan kullanırsanız, sakallarınız cildinize daha yakın bir noktadan kesilir (yaklaşık 0,5 mm).

1 Tarak aparatını cihazdan çekerek çıkarın.

Tarağın oynar başlığından çekmeyin. Her zaman alt kısımdan çekin.

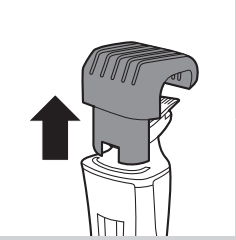

2 Düzeltme başlığını açmak için düzeltme başlığı açma/kapama düğmesine basın.

3 Düzeltme başlığı yukarı bakacak şekilde cihazı tutun ve düzeltme başlığının geniş tarafını aşağı doğru hareket ettirin.

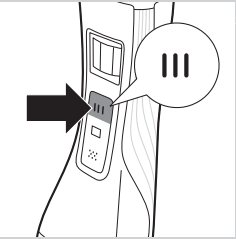

Hassas düzelticinin kullanımı

Hassas düzeltici düzeltme başlığının geniş tarafının yarısı genişliğindedir. Bu sayede kulaklar ve favorilerin yanı sıra ağız ve burun altı bölgelerinin hassas olarak şekillendirilmesine olanak sağlar.

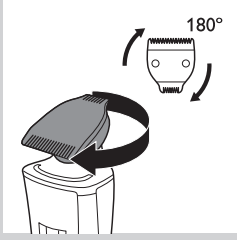

- 1 Hassas düzelticiyi kullanmak için kesici üniteyi, hassas düzeltici cihazın ön tarafını gösterecek şekilde döndürün.

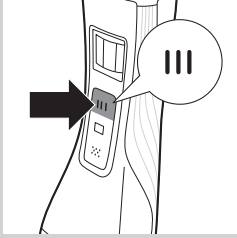

- 2 Düzeltme başlığını açmak için düzeltme başlığı açma/kapama düğmesine basın.
- 3 Düzeltme başlığı yukarı bakacak şekilde cihazı tutun ve hassas düzelticiyi aşağı doğru hareket ettirin.

Tıraş olma

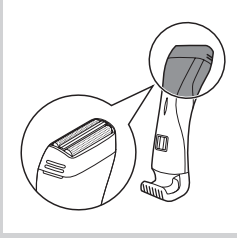

Tıraş başlığını kullanmadan önce, aşınma ve hasar olup olmadığını her zaman kontrol edin. Tıraş başlığı hasarlı veya aşınmışsa, yaralanmaya neden olabileceğinden kullanmayın. Tekrar kullanmadan önce hasarlı tıraş başlığını değiştirin (bkz. 'Değiştirme' bölümü).

- 1 Cihazı, tıraş başlığı yukarı, düzeltme başlığı aşağı bakacak şekilde tıraş konumunda tutun.

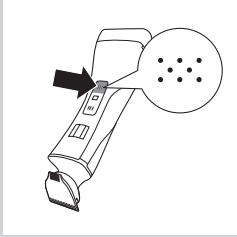

- 2 Tıraş başlığını açmak için tıraş başlığı açma/kapama düğmesine bir kere basın.
- Sadece QS6160: Açma/kapama düğmesinin ışığı yanarak tıraş başlığının çalıştığını gösterir.

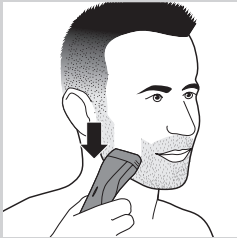

- 3 Tıraş başlığını cildiniz üzerine yavaşça yerleştirin ve cihazı hafif bir basınç uygulayarak sakalların çıkış yönünün tersi doğrultusunda hafifçe gezdirin.

İpucu

- Tıraş başlığının cildinizle tam olarak temas ettiğinden emin olun.
- Tıraş başlığını düzeltme başlığı çalışır durumdayken değiştirebilirsiniz. Bunu yaptığınızda, düzeltme başlığı anında kapanacaktır.

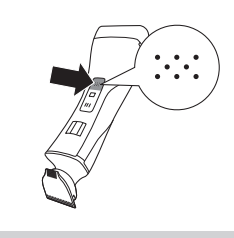

- 4** Kullandıktan sonra tıraş başlığını kapatmak için tıraş başlığı açma/kapama düğmesine tekrar basın.

Aşırı yük koruması

Düzeltilme başlığı veya tıraş başlığını cildinize fazla bastırırsanız ya da cihazın kesici ünitesi engelleniyorsa (örneğin. giysi vb.), takılan düzeltilme başlığı veya tıraş başlığının açma/kapama düğmesi hızlı şekilde yanıp söner (sadece QS6160) ve cihaz otomatik olarak kapanır. Cihazı tekrar kullanmadan önce kesici üniteye takılan nesneleri çıkarın.

Temizlik ve bakım

Her kullanım sonrasında cihazı mutlaka temizleyin.

Cihazı temizlemek için asla basınçlı hava, ovalama bezleri, benzin veya aseton gibi aşındırıcı temizlik ürünleri veya zarar verici sıvılar kullanmayın.

Cihazı ve adaptörü sadece birlikte verilen temizleme fırçasıyla temizleyin.

Not: Düzeltilme başlığı ve tıraş başlığının yağlanması gerekmez.

Düzeltilme başlığının temizliği

- 1** Cihazı kapatın.
- 2** Tarağı düzeltilme başlığından çekerek çıkarın.

- 3** Düzeltilme başlığını musluk suyu altında temizleyin.

Düzeltilme başlığı konektörünün temizliği

Not: Düzeltilme başlığı konektörünü en az üç ayda bir temizlediğinizden emin olun.

- 1** Cihazı kapatın.

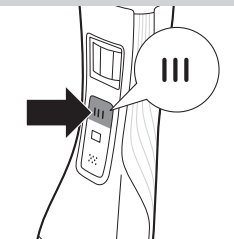
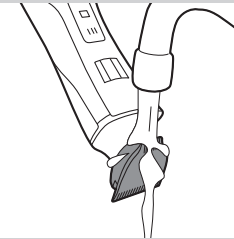
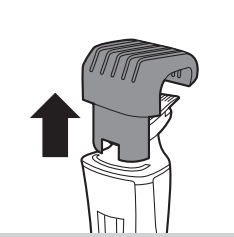



2 Düzeltme başlıđını cihazdan nazikçe çekerek çıkarın.



3 Düzeltme başlıđı konektörü içinde kalan tüyleri temizleme fırçasıyla temizleyin.



4 Düzeltme başlıđının iç kısmını temizleme fırçasıyla temizleyin.



5 Temizlik işleminden sonra, düzeltme başlıđını tekrar cihaza takın.

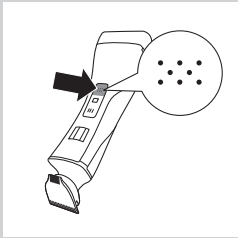

1 Cihazı kapatın.

Tıraş başlıđının temizliđi



2 Tıraş başlığını cihazdan çekerek çıkarın.

Not: Tıraş başlığı son derece hassastır. Dikkatli tutun. Tıraş başlığı hasar görmüşse değiştirin.

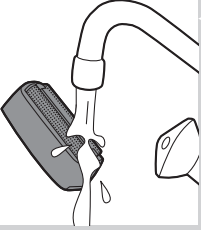

3 Tıraş başlığını ılık suyla durulayın.

Hasar görebileceği için, tıraş başlığını temizleme fırçası ile temizlemeyin.

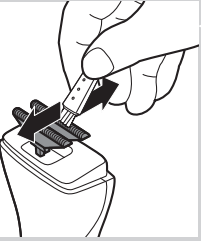

4 Temizlik fırçasıyla kesicilerde kalan tüyleri temizleyin.

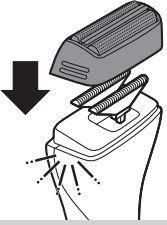

5 Temizlik işleminden sonra, tıraş başlığını cihazın üzerine takın ('klik' sesi duyulur).

Değiştirme

Cihazı sık kullanıyorsanız, tıraş folyosunu ve kesicileri yılda bir kez değiştirin.

Tıraş folyosu

1 Tıraş başlığını cihazdan çekerek çıkarın.

2 Eski tıraş folyosunu tıraş başlığından çıkartın.

3 Yeni tıraş folyosunu tıraş başlığına takın ('klik' sesi duyulur).

Bıçaklar

- 1 Tıraş başlığını cihazdan çekerek çıkarın.
- 2 Bıçakları çıkarın.
- 3 Yeni bıçakları cihaza takın ('klik' sesi duyulur).

Saklama

Seyahat ve saklama sırasında kolaylık sağlaması için şarj cihazını katlayabilirsiniz.

- 1 Şarj cihazını katlamak için: şarj cihazının tabanını cihaz tutacağına doğru katlayın.



- 2 Korumucu kapağı tekrar tıraş ünitesine takın ('klik' sesi duyulur).

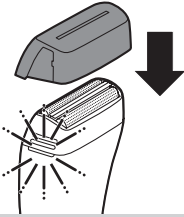

Seyahat kilidi (sadece QS6160)

Cihazda seyahat sırasında yanlışlıkla açılmasını önleyen entegre bir seyahat kilidi bulunmaktadır.

- 1 Seyahat kilidini etkinleştirmek için, düzeltme başlığı açma/kapama düğmesini, tıraş başlığı açma/kapama düğmesini veya her iki düğmeyi seyahat kilidi göstergesi 3 kez yanıp sönmeye kadar en az 4 saniye boyunca basılı tutun.
 - Seyahat kilidi sadece gösterge sürekli olarak yandığında etkinleştirilir.
- 2 Seyahat kilidini devre dışı bırakmak için, düzeltme başlığı açma/kapama düğmesini, tıraş başlığı açma/kapama düğmesini veya her iki düğmeyi seyahat kilidi göstergesi 4 kez yanıp sönmeye kadar en az 4 saniye boyunca basılı tutun.
 - Seyahat kilidi devre dışı bırakılır ve cihaz açılır.

Not: Seyahat kilidi cihaz şarj olurken de devre dışı bırakılabilir.

Aksesuarların sipariş edilmesi

Bu cihazın aksesuarlarını satın almak için lütfen www.shop.philips.com/service adresindeki çevrimiçi mağazamızı ziyaret edin. Çevrimiçi mağaza ülkenizde kullanılmıyorsa Philips bayinize veya bir Philips servis merkezine gidin. Cihazın aksesuarlarını satın alma konusunda sorun yaşıyorsanız, lütfen ülkenizdeki Philips Müşteri Destek Merkezi'ne başvurun. İletişim bilgilerinizi garanti broşüründe bulabilirsiniz.

Çevre



- Kullanım ömrü sonunda, cihazı normal evsel atıklarınızla birlikte atmayın; bunun yerine, geri dönüşüm için resmi toplama noktalarna teslim edin. Böylece, çevrenin korunmasına yardımcı olursunuz.



- Dahili şarj edilebilir pil, çevreyi kirletebilecek maddeler içermektedir. Cihazı atmadan ya da resmi toplama noktasına teslim etmeden önce mutlaka pili çıkarın. Pili, piller için resmi toplama noktasına teslim edin. Pili çıkarmakta güçlük çekiyorsanız, cihazı bir Philips servis merkezine de verebilirsiniz. Bu merkezin personeli pili sizin için çıkaracak ve atık işlemleri çevreye zarar vermeyecek şekilde gerçekleştirecektir.

Şarj edilebilir pilin çıkarılması

Şarj edilebilir pili ancak tamamen boşaldığında çıkartın.

- 1 Cihazın fişini prizden çekin ve cihazın motoru durana kadar cihazı çalıştırın.
- 2 Tıraş başlığını ve bıçakları cihazdan çıkarın.
- 3 Üst başlıktaki dört vidayı bir tornavida ile çıkarın.
- 4 Kapağı çıkarın.
- 5 Tornavidayı arka panelin altına sokun ve paneli çıkarın.
- 6 Tornavidayı ana ünitenin altına sokun ve kapağı çıkarın.
- 7 Pili baskılı devre kartından ayırın.

Pil şeritleri keskindir, dikkatli olun.

Garanti ve servis

Servise ya da daha fazla bilgiye ihtiyaç duyarsanız veya bir sorunu karşılaşırsanız, www.philips.com/support adresindeki Philips web sitesini ziyaret edin veya ülkenizde bulunan Philips Müşteri Desteği Merkezi ile iletişim kurun. Telefon numarasını dünya çapında geçerli garanti belgesinde bulabilirsiniz. Ülkenizde bir Müşteri Desteği Merkezi yoksa, yerel Philips bayiine başvurun.



www.philips.com

 100% recycled paper
100% papier recyclé

8222.002.0000.1