

Register your product and get support at  
[www.philips.com/welcome](http://www.philips.com/welcome)

MCD712



---

EN User manual

---

DA Brugervejledning

---

DE Benutzerhandbuch

---

ES Manual del usuario

---

FR Mode d'emploi

---

IT Manuale utente

---

NL Gebruiksaanwijzing

---

SV Användarhandbok

**PHILIPS**

# Contents

<b>1 Important</b>	4
Safety	4
Notice	6
<b>2 Your DVD Micro Theater</b>	8
Introduction	8
What's in the box	8
Overview of the main unit	9
Overview of the remote control	10
<b>3 Connect</b>	12
Place the unit	12
Connect speakers	12
Connect FM antenna	12
Connect TV	13
Connect power	14
<b>4 Get started</b>	15
Prepare the remote control	15
Set clock	15
Turn on	15
Find the correct viewing channel	16
Select the correct TV system	16
Change system menu language	16
Turn on Progressive Scan	16
<b>5 Play</b>	18
Play a disc	18
Play from USB	19
Play DivX video	19
Play MP3/WMA/picture files	19
Play control	20
Play options	20
Picture view options	21
<b>6 Adjust settings</b>	22
General setup	22
Audio setup	22
Video setup	23
Preference setup	23
<b>7 Tune to FM radio stations</b>	25
Program radio stations automatically	25
Program radio stations manually	25
Tune to a preset radio station	25
Set RDS clock	25
Show RDS information	26
<b>8 Adjust volume level and sound effect</b>	27
Adjust volume level	27
Select a sound effect	27
Mute sound	27
Listen through headphone	27
<b>9 Other features</b>	28
Activate demonstration mode	28
Adjust brightness of display panel	28
Set the alarm timer	28
Set the sleep timer	28
Connect other devices	28
<b>10 Product information</b>	30
Specifications	30
Supported disc formats	31
USB playability information	31
RDS program types	32
<b>11 Troubleshooting</b>	33

# 1 Important

## Safety



This 'bolt of lightning' indicates uninsulated material within your unit may cause an electrical shock. For the safety of everyone in your household, please do not remove product covering.

The 'exclamation point' calls attention to features for which you should read the enclosed literature closely to prevent operating and maintenance problems. **WARNING:** To reduce the risk of fire or electric shock, this apparatus should not be exposed to rain or moisture and objects filled with liquids, such as vases, should not be placed on this apparatus.

**CAUTION:** To prevent electric shock, match wide blade of plug to wide slot, fully insert.

### Important Safety Instructions

- ① Read these instructions.
- ② Keep these instructions.
- ③ Heed all warnings.
- ④ Follow all instructions.
- ⑤ Do not use this apparatus near water.
- ⑥ Clean only with dry cloth.

- ⑦ Do not block any ventilation openings. Install in accordance with the manufacturer's instructions.
- ⑧ Do not install near any heat sources such as radiators, heat registers, stoves, or other apparatus (including amplifiers) that produce heat.
- ⑨ Protect the power cord from being walked on or pinched, particularly at plugs, convenience receptacles, and the point where they exit from the apparatus.
- ⑩ Only use attachments/accessories specified by the manufacturer.
- ⑪ Use only with the cart, stand, tripod, bracket, or table specified by the manufacturer or sold with the apparatus. When a cart is used, use caution when moving the cart/apparatus combination to avoid injury from tip-over.



- ⑫ Unplug this apparatus during lightning storms or when unused for long periods of time.
- ⑬ Refer all servicing to qualified service personnel. Servicing is required when the apparatus has been damaged in any way, such as power-supply cord or plug is damaged, liquid has been spilled or objects have fallen into the apparatus, the apparatus has been exposed to rain or moisture, does not operate normally, or has been dropped.
- ⑭ Battery usage **CAUTION** – To prevent battery leakage which may result in bodily injury, property damage, or damage to the unit:

- Install all batteries correctly, + and - as marked on the unit.
  - Do not mix batteries (old and new or carbon and alkaline, etc.).
  - Remove batteries when the unit is not used for a long time.
- ⑮ **Apparatus shall not be exposed to dripping or splashing.**
- ⑯ **Do not place any sources of danger on the apparatus (e.g. liquid filled objects, lighted candles).**
- ⑰ **This product may contain lead and mercury. Disposal of these materials may be regulated due to environmental considerations. For disposal or recycling information, please contact your local authorities or the Electronic Industries Alliance: [www.eiae.org](http://www.eiae.org).**

## Safety-Important notes for users in the U.K.

### Mains plug

This apparatus is fitted with an approved 13 Amp plug. To change a fuse in this type of plug proceed as follows:

- ① **Remove fuse cover and fuse.**
- ② **Fix new fuse which should be a BS1362 5 Amp, A.S.T.A. or BSI approved type.**
- ③ **Refit the fuse cover.**

If the fitted plug is not suitable for your socket outlets, it should be cut off and an appropriate plug fitted in its place.

If the mains plug contains a fuse, this should have a value of 5 Amp. If a plug without a fuse is used, the fuse at the distribution board should not be greater than 5 Amp.

Note: The severed plug must be disposed off to avoid a possible shock hazard should it be inserted into a 13 Amp socket elsewhere.

### How to connect a plug

The wires in the mains lead are coloured with the following code: blue = neutral (N), brown = live (L).

As these colours may not correspond with the colour markings identifying the terminals in your plug, proceed as follows:

- Connect the blue wire to the terminal marked N or coloured black.
- Connect the brown wire to the terminal marked L or coloured red.
- Do not connect either wire to the earth terminal in the plug, marked E (or  $\perp$ ) or coloured green (or green and yellow).

Before replacing the plug cover, make certain that the cord grip is clamped over the sheath of the lead - not simply over the two wires.

### Copyright in the U.K.

Recording and playback of material may require consent. see Copyright Act 1956 and The performer's Protection Acts 1958 to 1972.



#### Caution

- Use of controls or adjustments or performance of procedures other than herein may result in hazardous radiation exposure or other unsafe operation.



#### Warning

- Where the MAINS plug or an appliance coupler is used as the disconnect device, the disconnect device shall remain readily operable.



#### Warning

- Never remove the casing of this unit.
- Never lubricate any part of this unit.
- Place this unit on a flat, hard and stable surface.
- Never place this unit on other electrical equipment.
- Only use this unit indoors. Keep this unit away from water, moisture and liquid-filled objects.
- Keep this unit away from direct sunlight, naked flames or heat.
- Never look into the laser beam inside the unit.

---

## Hearing safety

### Listen at a moderate volume.

- Using headphones at a high volume can impair your hearing. This product can produce sounds in decibel ranges that may cause hearing loss for a normal person, even for exposure less than a minute. The higher decibel ranges are offered for those that may have already experienced some hearing loss.
- Sound can be deceiving. Over time your hearing 'comfort level' adapts to higher volumes of sound. So after prolonged listening, what sounds 'normal' can actually be loud and harmful to your hearing. To guard against this, set your volume to a safe level before your hearing adapts and leave it there.

### To establish a safe volume level:

- Set your volume control at a low setting.
- Slowly increase the sound until you can hear it comfortably and clearly, without distortion.

### Listen for reasonable periods of time:

- Prolonged exposure to sound, even at normally 'safe' levels, can also cause hearing loss.
- Be sure to use your equipment reasonably and take appropriate breaks.

### Be sure to observe the following guidelines when using your headphones.

- Listen at reasonable volumes for reasonable periods of time.
- Be careful not to adjust the volume as your hearing adapts.
- Do not turn up the volume so high that you can't hear what's around you.
- You should use caution or temporarily discontinue use in potentially hazardous situations. Do not use headphones while operating a motorized vehicle, cycling, skateboarding, etc.; it may create a traffic hazard and is illegal in many areas.

---

## Notice



This product complies with the radio interference requirements of the European Community.

Any changes or modifications made to this device that are not expressly approved by Philips Consumer Lifestyle may void the user's authority to operate the equipment.



Your product is designed and manufactured with high quality materials and components, which can be recycled and reused.



When this crossed-out wheeled bin symbol is attached to a product it means that the product is covered by the European Directive 2002/96/EC.

Please inform yourself about the local separate collection system for electrical and electronic products.

Please act according to your local rules and do not dispose of your old products with your normal household waste. Correct disposal of your old product helps to prevent potential negative consequences for the environment and human health.



Your product contains batteries covered by the European Directive 2006/66/EC, which cannot be disposed with normal household waste. Please inform yourself about the local rules on separate collection of batteries because correct disposal helps to prevent negative consequences for the environmental and human health.

### Environmental information

All unnecessary packaging has been omitted. We have tried to make the packaging easy to separate into three materials: cardboard (box), polystyrene foam (buffer) and polyethylene (bags, protective foam sheet.)

Your system consists of materials which can be recycled and reused if disassembled by a specialized company. Please observe the local regulations regarding the disposal of packaging materials, exhausted batteries and old equipment.



The making of unauthorized copies of copy-protected material, including computer programs, files, broadcasts and sound recordings, may be an infringement of copyrights and constitute a criminal offence. This equipment should not be used for such purposes.



Official DivX® Certified product. Plays all versions of DivX® video (including DivX® 6) with standard playback of DivX® media files.



Manufactured under license from Dolby Laboratories. Dolby and the double-D symbol are trademarks of Dolby Laboratories.



'DVD Video' is a trademark of DVD Format/ Logo Licensing Corporation.

### Norge

Typeskilt finnes på apparatens underside. Observer: Nettbryteren er sekundert innkoplet. Den innebygde nettdelen er derfor ikke

frakoplet nettet så lenge apparatet er tilsluttet nettkontakten.

For å redusere faren for brann eller elektrisk støt, skal apparatet ikke utsettes for regn eller fuktighet.

This apparatus includes this label:



#### Note

- The type plate is located on the bottom of the apparatus.

## 2 Your DVD Micro Theater

Congratulations on your purchase, and welcome to Philips! To fully benefit from the support that Philips offers, register your product at [www.Philips.com/welcome](http://www.Philips.com/welcome).

### Introduction

#### With this unit, you can:

- watch video from DVD/VCD/SVCD or USB devices
- enjoy audio from discs or USB devices
- view pictures from discs or USB devices
- Listen to FM radio



#### You can enrich sound output with these sound effects:

- Digital Sound Control (DSC)
- Dynamic Bass Boost (DBB)

#### The unit supports these media/disc formats:



You can play DVD discs with the following region codes:

DVD region code	Countries
 	Europe

### What's in the box

Check and identify the contents of your package:

- Main unit
- 2 speakers (cable length: 1.5m)
- Remote control with battery
- Composite video cable (yellow)
- FM wire antenna
- User manual
- Quick start guide

## Overview of the main unit

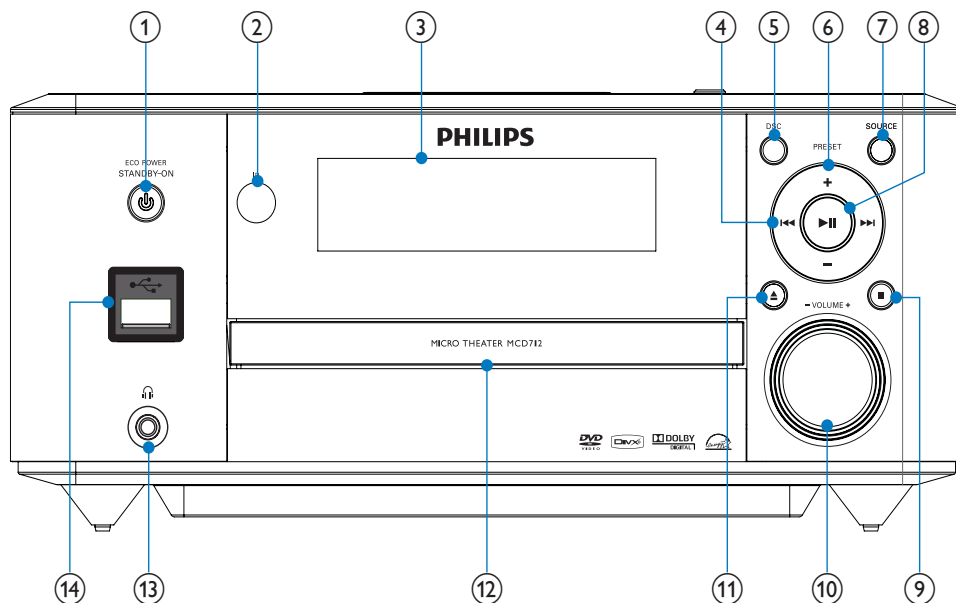

- ① **⏻ STANDBY-ON/ECO POWER**
  - Turn on the apparatus or switch to the Eco Power standby mode.
- ② **Remote control sensor**
- ③ **Display panel**
  - Display current status.
- ④ **⏮⏪⏩⏭**
  - Skip to the previous/next track.
  - Skip to the previous/next title or chapter.
  - Tune to a radio station.
- ⑤ **DSC**
  - Select a preset sound setting.
- ⑥ **PRESET +/-**
  - Select a preset radio station.
- ⑦ **SOURCE**
  - Select a source.
- ⑧ **▶||**
  - Start or pause play.
- ⑨ **■**
  - Stop play.
  - Erase a program.
  - In demo mode, activate or deactivate demonstration.
- ⑩ **VOLUME +/-**
  - Adjust volume.
  - Adjust time.
- ⑪ **▲**
  - Open or close the disc compartment.
- ⑫ **Disc compartment**
- ⑬ **🎧**
  - Headphone socket.
- ⑭ **🔌**
  - USB socket.



## Overview of the remote control

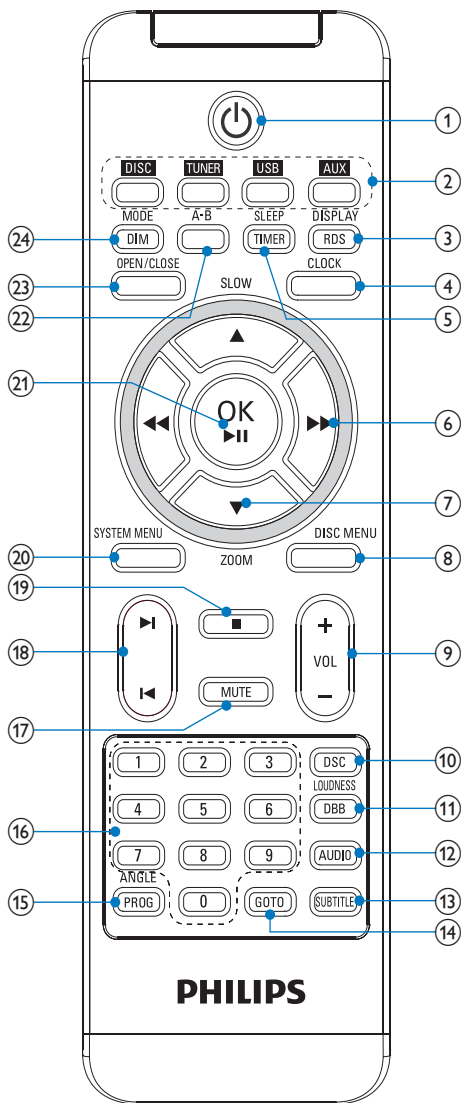

- ① **Power**
- Turn on the apparatus or switch to the Eco Power standby mode.
- ② **Source selection keys**
- Select a source.

- ③ **DISPLAY/RDS**
- Display play information on a connected TV.
  - For selected FM radio stations: display RDS information.
- ④ **CLOCK**
- Set the clock.
- ⑤ **SLEEP/TIMER**
- Set the sleep timer.
  - Set the alarm timer.
- ⑥ **Navigation arrows**
- Search within a track.
  - Tune to a radio station.
  - For menus, navigate left/right.
  - Move an enlarged picture left/right.
  - Rotate or invert pictures.
- ⑦ **▲SLOW/▼ZOOM**
- For menus, navigate up/down.
  - Rotate or invert pictures.
  - (▲SLOW) For video: select a slow play mode.
  - (▼ZOOM) For video: zoom in/out.
- ⑧ **DISC MENU**
- For video discs: access or exit the disc menu.
  - For video discs with playback control (PBC): turn on/off PBC.
- ⑨ **VOL +/-**
- Adjust volume.
  - Adjust time.
- ⑩ **DSC**
- Select a preset sound setting.
- ⑪ **LOUDNESS/DBB**
- Turn on or off automatic loudness adjustment.
  - Turn on or off dynamic bass enhancement.
- ⑫ **AUDIO**
- For VCD, select stereo, mono-left or mono-right channel.
  - For DVD/DivX video, select an audio language.

- ⑬ **SUBTITLE**
  - Select a subtitle language.
- ⑭ **GOTO**
  - During disc play, specify a position to start play.
- ⑮ **ANGLE/PROG**
  - Select a DVD camera angle.
  - Program tracks.
  - Program titles/chapters for DVD play.
  - Program radio stations.
- ⑯ **Numeric keypad**
  - Select a title/chapter/track directly.
- ⑰ **MUTE**
  - Mute or restore volume.
- ⑱ **⏮⏭**
  - Skip to the previous/next track.
  - Skip to the previous/next title or chapter.
  - Select a preset radio station.
- ⑲ **■**
  - Stop play.
  - Erase a program.
- ⑳ **SYSTEM MENU**
  - Access or exit the system setup menu.
- ㉑ **OK / ⏸**
  - Confirm a selection.
  - Start or pause play.
- ㉒ **A-B**
  - Repeat a specific section within a track/disc.
- ㉓ **OPEN/CLOSE**
  - Open or close the disc compartment.
- ㉔ **MODE/DIM**
  - Select repeat play modes.
  - Select shuffle play modes.
  - Select a brightness level for the display screen.

# 3 Connect

## Place the unit

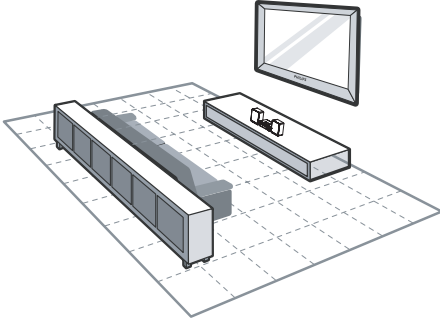

- 1 Place the unit near to the TV.
- 2 Place the left and right speakers at equal distance from the TV and at an angle of approximately 45 degrees from the listening position.

### Note

- To avoid magnetic interference or unwanted noise, never place this apparatus and speakers too close to any radiation devices.
- Never place this unit in an enclosed cabinet.
- Install this unit near the AC outlet where the AC power plug can be easily reached.

## Connect speakers

### Note

- Ensure that the colors of the speaker wires and terminals are matched.
- For optimal sound, use the supplied speakers only.
- Connect only speakers with impedance that is the same or higher than the supplied speakers. Refer to the Specifications section of this manual.

- 1 Hold down the socket flap.

- 2 Insert the stripped part of the wire completely.
  - Insert the right speaker wires to "R", left speaker wires to "L".
  - Insert the red wires to "+", black wires to "-".
- 3 Release the socket flap.

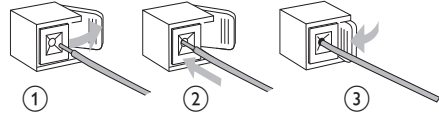

## Connect FM antenna

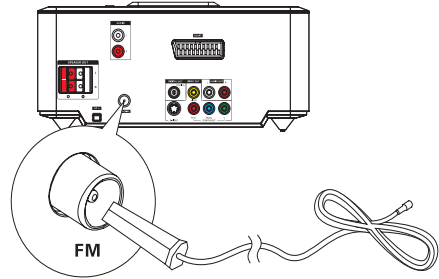

### Tip

- For optimal reception, fully extend and adjust the position of the antenna.
- For better FM stereo reception, connect an outdoor FM antenna to the **FM AERIAL** jack.
- The unit does not support MW radio reception.

- 1 Connect the supplied FM wire antenna to the **FM AERIAL** socket on the unit.

## Connect TV

### Connect video cables

With this connection, you can watch video from the unit on the TV screen.

You can select the best video connection that your TV supports.

- Option 1: Connect through SCART (for a standard TV).
- Option 2: connect through component video (for a standard TV or Progressive Scan TV).
- Option 3: connect through S-Video (for a standard TV).
- Option 4: connect through composite video (CVBS) (for a standard TV).

### Option 1: Connect through SCART

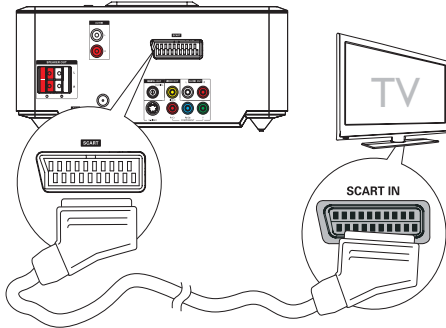

- 1 Connect a scart cable (not supplied) to:
  - the **SCART** socket on this unit.
  - the **SCART IN** socket on the TV.

### Option 2: Connect through component video

Connect a progressive scan TV through component video for higher quality video.

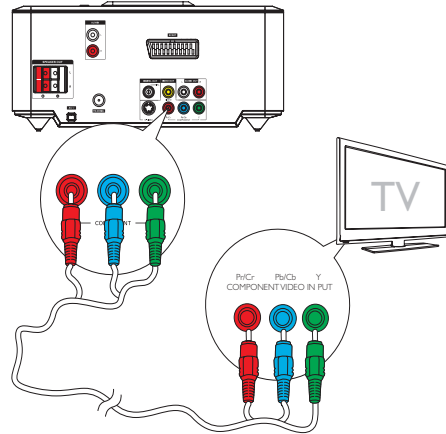

#### Note

- The progressive scan video quality is only available when a progressive scan TV is connected.
- If your TV does not support progressive scan, you cannot view the picture.
- For how to activate progressive scan on your TV, refer to the TV user manual.

Connect a progressive scan TV through component video for higher quality video.

- 1 Connect component video cables (red/blue/green - not supplied) to:
  - the **VIDEO OUT (Pr/Cr Pb/Cb Y)** sockets on this unit.
  - the component input sockets on the TV.

### Option 3: Connect through S-Video

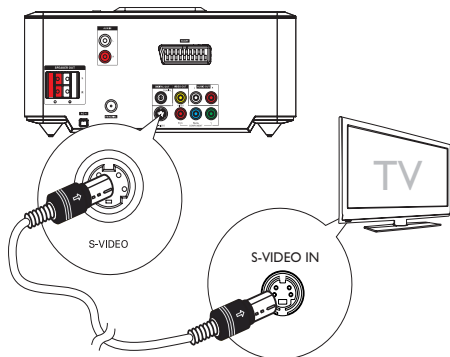

- 1 Connect an S-video cable (not supplied) to:
  - the **S-Video** socket on this unit.
  - the **S-Video** socket on the TV.

### Option 4: Connect through composite video

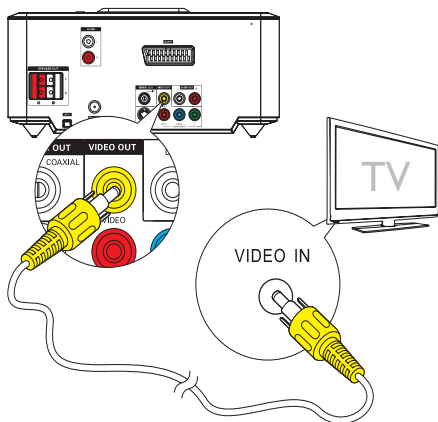

- 1 Connect the supplied composite video cable to:
  - the **VIDEO OUT** socket on this unit.
  - the video input socket on the TV.

### Connect audio cables

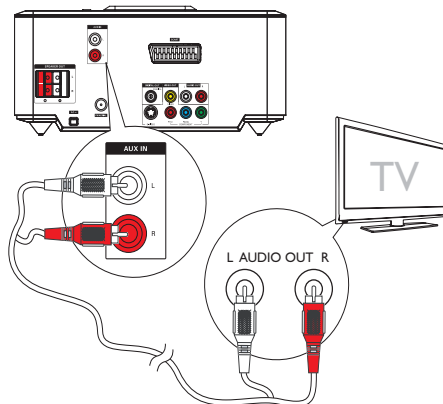

- 1 To play sound from the TV through this unit, connect audio cables (red/white - not supplied) to:
  - the **AUX IN L/R** sockets on this unit.
  - the audio output sockets on the TV.

### Connect power

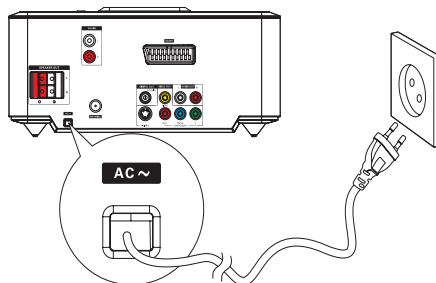

#### ! Caution

- Risk of product damage! Ensure that the power supply voltage corresponds to the voltage printed on the back or the underside of the unit.
- Before connecting the AC power cord, ensure you have completed all other connections.

- 1 Connect the AC power cord to the wall socket.

## 4 Get started

### Caution

- Use of controls or adjustments or performance of procedures other than herein may result in hazardous radiation exposure or other unsafe operation.

Always follow the instructions in this chapter in sequence.

If you contact Philips, you will be asked for the model and serial number of this apparatus. The model number and serial number are on the bottom of the apparatus. Write the numbers here:

Model No. \_\_\_\_\_

Serial No. \_\_\_\_\_

## Prepare the remote control

### Caution

- Risk of explosion! Keep batteries away from heat, sunshine or fire. Never discard batteries in fire.

**For first-time use:**

- 1 Remove the protective tab to activate the remote control battery.

**To replace the remote control batteries:**

- 1 Open the battery compartment.
- 2 Insert one lithium CR2025 battery with correct polarity (+/-) as indicated.
- 3 Close the battery compartment.

### Note

- Before you press any function button on the remote control, first select the correct source with the remote control.

## Set clock

- 1 In the Eco Power standby mode, press and hold **CLOCK** to activate the clock setting mode.
  - ↳ The hour digits are displayed and begin to blink.
- 2 Press **+ VOL -** to set the hour, then press **CLOCK** again..
  - ↳ The minute digits are displayed and begin to blink.
- 3 Press **+ VOL -** to set the minute.
- 4 Press **CLOCK** to confirm the clock setting.

## Turn on

- 1 Press  $\odot$ .
  - ↳ The unit switches to the last selected source.

## Switch to Eco Power standby mode

- 1 Press  $\odot$  to switch the unit to Eco Power Standby mode.
  - ↳ The backlight on the display panel turns off.
  - ↳ The blue Eco Power indicator turns on.

### Tip

- In the Eco Power mode, you can press **CLOCK** to switch to the standby mode and view the clock (if set).
- If the system remains in the standby mode for more than 90 seconds, it switches to the Eco Power mode automatically.

---

## Find the correct viewing channel

- 1 Press **⏻** to turn on the unit.
- 2 Press **DISC** to switch to disc mode.
- 3 Turn on the TV and switch to the correct video-in channel in one of the following ways:
  - Go to the lowest channel on your TV, then press the Channel Down button until you see the Philips screen.
  - Press the source button repeatedly on the remote control of your TV.



### Tip

- The video-in channel is between the lowest and highest channels and may be called FRONT, A/V IN, VIDEO etc. See the TV user manual on how to select the correct input on the TV.

---

## Select the correct TV system

Change this setting if the video does not appear correctly. By default, this setting matches the most common setting for TVs in your country.

- 1 Press **SYSTEM MENU**.
- 2 Select [**Preference Page**].
- 3 Select [**TV Type**] and then press **▶▶**.
- 4 Select a setting and then press **OK / ▶▶**.
  - **[PAL]** - For TV with PAL color system.
  - **[Multi]** - For TV that is compatible with both PAL and NTSC.
  - **[NTSC]** - For TV with NTSC color system.
- 5 To exit the menu, press **SYSTEM MENU**.

---

## Change system menu language

- 1 Press **SYSTEM MENU**.
- 2 Select [**General Setup Page**].
- 3 Select [**OSD Language**] and then press **▶▶**.
- 4 Select a setting and then press **OK / ▶▶**.
- 5 To exit the menu, press **SYSTEM MENU**.

---

## Turn on Progressive Scan

Progressive scan displays twice the number of frames per seconds than interlaced scanning (ordinary TV system). With nearly double the number of lines, progressive scan offers higher picture resolution and quality.

Before you turn on this feature, ensure that:

- The TV supports progressive scan signals.
- You have connected this unit with the TV through component video.

- 1 Turn on the TV.
- 2 Ensure that the TV progressive scan mode is deactivated (see the TV user manual).
- 3 Switch the TV to the correct viewing channel for this unit.
- 4 Press **DISC**.
- 5 Press **SYSTEM MENU**.
- 6 Press **◀▶** to select [**Video Setup Page**] in the menu, then press **▼**.
- 7 Select [**Component**] > [**Pr/Cr Pb/Cb Y**], then press **OK / ▶▶**.
- 8 Select [**TV Mode**] > [**Progressive**], then press **OK / ▶▶**.
  - ↳ A warning message is displayed.
- 9 To proceed, select [**Ok**] and press **OK / ▶▶**.
  - ↳ The progressive setup is complete.

 Note

- If a blank/distorted screen is displayed, wait for 15 seconds for auto recovery or turn off progressive scan manually.

**10** Turn on the progressive scan mode on the TV.

---

### Turn off progressive scan manually

- 1** Turn off the progressive scan mode on the TV.
- 2** Press **SYSTEM MENU** to exit the menu.
- 3** Press **DISC** followed by numeric key "1" to turn off the progressive scan mode on the unit.
  - ↳ The blue Philips DVD background screen is displayed.

 Note

- In the progressive mode, if you press **DISC** followed by numeric key "1" during normal play, the progressive scan mode will be turned off on the unit.



# 5 Play



## Note

- With some disc/file types, play may differ.

---

## Play a disc



## Caution

- Never look at the laser beam inside the unit.
- Risk of product damage! Never play discs with accessories such as disc stabilizer rings or disc treatment sheets.
- Never put any objects other than discs into the disc compartment.

- 1 Press **DISC** to select the DISC source.
- 2 Press **OPEN/CLOSE**.
  - ↳ The disc tray opens.
- 3 Place a disc onto the tray and press **OPEN/CLOSE**.
  - ↳ Ensure that the label faces up.
- 4 Play starts automatically.
  - To stop play, press **■**.
  - To pause or resume play, press **OK / ►||**.
  - To skip to the previous/next title/ chapter/track, press **◀▶**.

### If play does not start automatically:

- Select a title/chapter/track and then press **OK / ►||**.



## Tip

- To play a locked DVD, enter the 4-digit parental control password.

---

## Use the disc menu

When you load a DVD/(S)VCD disc, a menu may be displayed on the TV screen.

### To access or exit the menu manually:

- 1 Press **DISC MENU**.

### For VCD with Playback Control (PBC) feature (version 2.0 only):

With the PBC feature, you can play VCD interactively according to the menu screen.

- 1 During play, press **DISC MENU** to enable/disable PBC.
  - ↳ When PBC is enabled, the menu screen is displayed.
  - ↳ When PBC is disabled, normal play is resumed.

---

## Select an audio language

You can select an audio language on DVDs or DivX video.

- 1 During disc play, press **AUDIO**.
  - ↳ The language options appear. If the selected audio channels is unavailable, the default disc audio channel is used.



## Note

- For some DVDs, the language can only be changed from the disc menu. Press **DISC MENU** to access the menu.

---

## Select a subtitle language

You can select a subtitle language on DVDs or DivX® discs.

- During play, press **SUBTITLE**.



## Tip

- For some DVDs, the language can only be changed from the disc menu. Press **DISC MENU** to access the menu.

## Play from USB

### Note

- Ensure that the USB device contains playable music, pictures or video.

- 1 Insert the USB device.

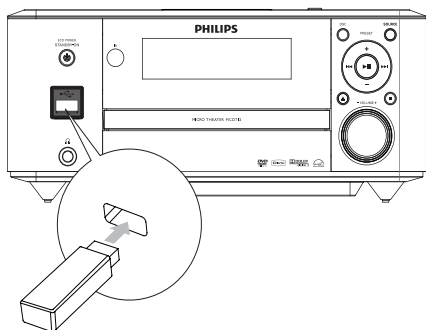

- 2 Press **USB** to select the USB source.
- 3 Press **▲/▼** to select a folder, then press **OK / ►||** to confirm.
- 4 Press **▲/▼** to select a file from the folder.
- 5 Press **OK / ►||** to start play.
  - To stop play, press **■**.
  - To pause or resume play, press **OK / ►||**.
  - To skip to the previous/next file, press **◀▶**.
  - To return to the upper-level menu, press **DISC MENU**, then press **OK** to confirm.

## Play DivX video

You can play DivX files copied onto a CD-R/RW, recordable DVD or USB device.

- 1 Insert a disc or connect a USB device.
- 2 Select a source:
  - For discs, press **DISC**.
  - For USB devices, press **USB**.

- 3 Select a file to play and press **OK / ►||**.
  - To stop play, press **■**.
  - To pause or resume play, press **OK / ►||**.
  - To change a subtitle language, press **SUBTITLE**.

### Note

- You can only play DivX videos rented or purchased through the DivX registration code of this unit.
- Subtitle files with the following filename extensions (.srt, .smi, .sub, .ssa, .ass) are supported but do not appear on the file navigation menu.
- The subtitle filename has to be the same as the file name of the video.

## Play MP3/WMA/picture files

You can play MP3/WMA/picture files copied onto a CD-R/RW, recordable DVD or USB device.

- 1 Insert a disc or connect a USB device.
- 2 Select a source:
  - For discs, press **DISC**.
  - For USB devices, press **USB**.
- 3 Press **▲/▼** to select a folder, then press **OK / ►||** to confirm.
- 4 Press **▲/▼** to select a file from the folder.
- 5 Press **OK / ►||** to start play.
  - To stop play, press **■**.
  - To pause or resume play, press **OK / ►||**.
  - To skip to the previous/next file, press **◀▶**.
  - To return to the upper-level menu, press **DISC MENU**, then press **OK** to confirm.

---

## Play control

---

### Select repeat/shuffle play options

- 1 During play, press **MODE/DIM** repeatedly to select a repeat option or the shuffle play mode.
  - To resume normal play, press **MODE/DIM** repeatedly until no option is displayed.

---

### Repeat A-B (DVD/VCD/CD/MP3/WMA)

- 1 During music or video play, press **A-B** at the start point.
- 2 Press **A-B** at the end point.
  - ↳ The selected section starts to play repeatedly.
  - To cancel repeat play, press **A-B** again.



#### Note

- The section A and B can be set only within the same track/title.

---

### Search forward/backward

- 1 During play, press **◀▶** repeatedly to select a search speed.
  - To resume play at normal speed, press **OK / ▶||**.

---

### Search by time or chapter/track number

- 1 During video/audio play, press **GOTO** until a time field or chapter/track field is displayed.
  - For the time field, enter the play position in hours, minutes and seconds.
  - For the chapter/track field, enter the chapter/track.
  - Play starts automatically at your selected point.

---

## Resume video play from last stopped point



#### Note

- This feature is only available for DVD/VCD play.

- 1 In stop mode and when the disc has not been removed, press **OK / ▶||**.

### To cancel resume mode and stop play completely:

- 1 In stop mode, press **■**.

---

## Play options

### Display play information

- 1 During play, press **DISPLAY/RDS** repeatedly to display play information.

---

## Program



#### Note

- You cannot program picture files/discs.

### For video discs/audio CDs:

- 1 In stop mode, press **ANGLE/PROG** to access the program menu.
- 2 Enter the tracks/chapters to add to the program.
- 3 Repeat step 2 until the program is complete.
- 4 Select **[Start]**, then press **OK / ▶||** to play the program.

### For Divx/MP3/WMA files:

- 1 Select a file, then press **ANGLE/PROG** to add the file to the program list.
- 2 Repeat step 1 until the program is complete.

**3** In stop mode, press **DISC MENU** until the program list is displayed.

**4** Press **OK / ►||** to play the program.

**To delete a file from the [Program List]:**

**1** Press **DISC MENU** until the program list is displayed.

**2** Select a file, then press **ANGLE/PROG** to delete the file from the program list.

---

## Zoom in/out image

- 1** During video play, press **▼ (ZOOM)** repeatedly to zoom in/out the image.
- When the image is zoomed in, you can press **◀▶** to pan through the image.

---

## Slow-motion play

- 1** During video play, press **▲ (SLOW)** repeatedly to select a slow play option.
- ↳ The sound is muted.
  - ↳ To resume play at normal speed, press **►||**.

---

## Change the audio channel



Note

- This feature is only available for VCD/DivX play.

- 1** During play, press **AUDIO** repeatedly to select an audio channel available on the disc:
- Mono Left
  - Mono Right
  - Stereo

---

## Select a camera angle



Note

- This feature is only available for DVDs recorded with multiple camera angles.

- 1** During play, press **ANGLE/PROG** repeatedly to select a camera angle.

---

## Picture view options

---

### Preview pictures

- 1** During play, press **■**.
- ↳ The thumbnails of 12 pictures are displayed.
- 2** Select one of the following:
- a picture
  - the slide show option
  - the menu option
  - the next/previous page (if available)
- 3** Press **OK** to:
- play the selected picture
  - start slide show of all pictures
  - enter the menu where each remote key function is explained
  - turn to the next/previous page (if available)

---

### Select a slide show play mode

- 1** During play, press **ANGLE/PROG** repeatedly to select a slide-show play mode.

---

### Rotate picture

- 1** During play, press **◀▶/▲/▼** to rotate the picture anti-clockwise/clockwise.

# 6 Adjust settings

- 1 Press **SYSTEM MENU**.
- 2 Select a setup page.
- 3 Select an option and then press **▶▶**.
- 4 Select a setting and then press **OK / ▶▶**.
  - To return to the previous menu, press **◀◀**.
  - To exit the menu, press **SYSTEM MENU**.

---

## General setup

On **[General Setup Page]**, you can set the following options:

### [TV Display]

The TV format determines the aspect ratio of display according to the type of TV you have connected.



- **[4:3 Pan Scan]** – For 4:3 screen TV: full-height display with the trimmed sides.
- **[4:3 Letter Box]** – For 4:3 screen TV: wide-screen display with black bars on the top and bottom of the screen.
- **[16:9]** – For wide-screen TV: display ratio 16:9.

### [OSD Language]

Select the preferred language for on-screen display.

### [Screen Saver]

The screen saver protects the TV screen damage due to prolonged exposure to a static image.

- **[On]** – Enable the screen saver.
- **[Off]** – Disable the screen saver.

### [DIVX (R) VOD]

Display the DivX® registration code.



### Tip

- Enter this DivX registration code when you rent or purchase video from <http://vod.divx.com/>. The DivX videos rented or purchased through the DivX® VOD (Video On Demand) service can be played only on the device to which it is registered.

---

## Audio setup

On **[Audio Setup Page]**, you can set the following options:

### [Digital Audio Setup] > [Digital Audio Setup Page] > [Digital Output]

Select audio formats supported by the connected device.

- **[Off]** – Turn off the digital output.
- **[All]** – If the connected device supports multi-channel audio formats, select this option.
- **[PCM Only]** – If the connected device cannot decode multichannel audio, select this option.

### [Dolby Digital Setup] > [Dual Mono]

Select audio signals output to speakers.

- **[Stereo]** – Output multichannel sound signals to both speakers.
- **[L-Mono]** – Output left mono sound signals to both speakers.
- **[R-Mono]** – Output right mono sound signals to both speakers.

### [3D] > [3D Processing Page] > [Reverb Mode]

Select a virtual surround sound mode.

### [HDCD] > [HDCD Setup Page] > [Filter]

When you play a HDCD (High Definition Compatible Digital) disc, select the audio output cutoff frequency.

**[Night Mode]**

Make loud sound level softer and soft sound level louder so that you can watch the DVD movies at a low volume, without disturbing others.

- **[On]** – enjoy quiet viewing at night (DVDs only).
- **[Off]** – enjoy surround sound with its full dynamic range.

---

**Video setup**

On **[Video Setup Page]**, you can set the following options:

**[Component]**

Set the video output according to the video connection. If the composite connection is used, this setting is not required.

- **[S-Video]** – If the S-Video connection is used, select this option.
- **[Pr/Cr Pb/Cb Y]** – If the component connection is used, select this option.
- **[RGB]** – If the SCART connection is used, select this option.

**[Picture Setting] > [Picture Setting Setup]**

Customize picture color settings.

**[TV Mode]**

Select the video output mode. To select the progressive scan mode, ensure that you have connected a progressive scan TV and set

**[Component]** to **[Pr/Cr Pb/Cb Y]**.

- **[Progressive]** – For progressive scan TV: turn on the progressive scan mode.
- **[Interlace]** – For ordinary TV: turn on the interlace mode.

---

**Preference setup**

On **[Preference Page]**, you can set the following options:

**[TV Type]**

Change this setting if the video does not appear correctly. By default, this setting matches the most common setting for TVs in your country.

- **[PAL]** – For TV with PAL color system.
- **[Multi]** – For TV that is compatible with both PAL and NTSC.
- **[NTSC]** – For TV with NTSC color system.

**[Audio]**

Select the preferred audio language for disc play.

**[Subtitle]**

Select the preferred subtitle language for disc play.

**[Disc Menu]**

Select the preferred disc menu language.

**Note**

- If the language you have set is not available on the disc, the disc uses its own default language.
- For some discs, the subtitle/audio language can only be changed from the disc menu.

**[Parental]**

Restricts access to discs that are unsuitable for children. These types of discs must be recorded with ratings.

---

Press **OK/▶II**.

Select a rating level, then press **OK/▶II**.

Press the numeric keys to enter the password.

---

 Note

- Rated discs above the level you set in **[Parental]** require a password to be played.
- The ratings are country-dependent. To allow all discs to play, select **[8 Adult]**.
- Some discs have ratings printed on them but are not recorded with ratings. This function has no effect on such discs.

 Note

- If you forget the password, enter '1234' before you set a new password.

 Tip

- You can set or change the password. (See "Preference setup - Password setup")

**[Default]**

Resets all the settings of this unit to factory default, except for the password and parental settings.

**[Password Setup] > [Password Setup Page] > [Password Mode]**

This setting allows you to enable/disable the password for parental control. If the password is enabled, when you play a prohibited disc, this 4-digit password is required.

- **[On]** - Enable the password for parental control.
- **[Off]** - Disable the password for parental control.

**[Password Setup] > [Password Setup Page] > [Password]**

You can change password here. The default password is 1234.

- **[Change]**

- 
- 1) Press the numeric keys to enter '1234' or your last set password at **[Old Password]** field.
  - 2) Enter the new password at **[New Password]** field.
  - 3) Enter the new password again at **[Confirm PWD]** field.
  - 4) Press **OK/▶||** to exit the menu.
-

## 7 Tune to FM radio stations

- 1 Ensure that you have connected and fully extended the supplied FM antenna.
- 2 Press **TUNER**.
- 3 Press and hold **◀▶**.
- 4 When the frequency indication starts to change, release the button.
  - ↳ The FM tuner tunes to a station with strong reception automatically.
- 5 Repeat steps 3-4 to tune to more stations.

### To tune to a weak station:

Press **◀▶** repeatedly until you find optimal reception.

---

### Program radio stations automatically



#### Note

- You can program a maximum of 20 preset radio stations.

- 1 Press **◀▶** to select a preset number to start programming.
- 2 Press and hold **ANGLE/PROG** for 2 seconds to activate automatic programming.
  - ↳ **[AUTO]** (auto) is displayed briefly.
  - ↳ All available stations are programmed in the order of waveband reception strength.
  - ↳ The first programmed radio station is broadcast automatically.

---

### Program radio stations manually



#### Note

- You can program a maximum of 20 preset radio stations.

- 1 Tune to a radio station.
- 2 Press **ANGLE/PROG** to activate programming.
- 3 Press **◀▶** to allocate a number from 1 to 20 to this radio station, then press **ANGLE/PROG** to confirm.
  - ↳ The preset number and the frequency of the preset station are displayed.
- 4 Repeat the above steps to program other stations.



#### Note

- To overwrite a programmed station, store another station in its place.

---

### Tune to a preset radio station

- 1 Press **◀▶** to select a preset number that you want.

---

### Set RDS clock

You can use time signal broadcast together with the RDS signal to set the clock of the unit automatically.

- 1 Tune to a RDS radio station that transmits time signals.
  - ↳ The unit reads the RDS time and sets the clock automatically.



 Note

- The accuracy of the transmitted time depends on the RDS station that transmits the time signal.

---

## Show RDS information

RDS (Radio Data System) is a service that allows FM stations to show additional information. If you tune to a RDS station, a RDS icon and the station name are displayed. When automatic programming is used, RDS stations are programmed first.

- 1 Tune to a RDS station.
- 2 Press **DISPLAY/RDS** repeatedly to scroll through the following information (if available):
  - ↳ Station name
  - ↳ Program type such as **[NEWS]** (news), **[SPORT]** (sport), **[POP M]** (pop music)...
  - ↳ Frequency

 Note

- See "Product information - RDS program types" for definitions of RDS program types.

## 8 Adjust volume level and sound effect

### Adjust volume level

- 1 During play, press **VOL +/-** to increase/decrease the volume level.

### Select a sound effect



#### Note

- You cannot use different sound effects at the same time.

### Select a preset sound effect

- 1 During play, press **DSC** repeatedly to select:
  - **[ROCK]** (rock)
  - **[JAZZ]** (jazz)
  - **[POP]** (pop)
  - **[CLASSIC]** (classic)
  - **[FLAT]** (flat)

### Enhance bass

- 1 To turn on bass enhancement, press **LOUDNESS/DBB** repeatedly during play until the DBB logo is displayed.
  - To turn off bass enhancement, press **LOUDNESS/DBB** repeatedly until the DBB logo disappears.

### Select automatic loudness control

Automatic loudness control increases the treble and bass effect at low volume levels (the higher the volume, the lower the treble and bass levels).

- 1 To turn on automatic loudness control, press **LOUDNESS/DBB** during play until the loudness icon is displayed.
  - To turn off automatic loudness control, press **LOUDNESS/DBB** until the loudness icon disappears.

### Mute sound

- 1 During play, press **MUTE** to mute/unmute sound.

### Listen through headphone

- 1 Plug a headphone into the  socket on the unit.

## 9 Other features

---

### Activate demonstration mode

You can see an overview of all features.

- 1 In the standby mode with clock display (if set), press **■** on the main unit to activate the demonstration mode.
  - ↳ A demonstration of major available features starts.

To deactivate the demonstration mode:

- 1 Press **■** on the main unit again.

---

### Adjust brightness of display panel

- 1 In standby mode, press **MODE/DIM** repeatedly to select different levels of brightness for the display panel.

---

### Set the alarm timer

- 1 Ensure that you have set the clock correctly.
- 2 In standby mode, press and hold **SLEEP/TIMER**.
  - ↳ The hour digits are displayed and begin to blink.
- 3 Press **+ VOL -** to set the hour, then press **SLEEP/TIMER** again.
  - ↳ The minute digits are displayed and begin to blink.
- 4 Press **+ VOL -** to set the minute.
- 5 Press **SLEEP/TIMER** to confirm.
  - ↳ **[OFF]** (off) begins to blink.

- 6 To activate the wake-up timer, press **+ VOL -** to select **[ON]** (on) while **[OFF]** (off) is blinking.
  - ↳ A clock icon appears on the display.
  - ↳ The unit turns on automatically at the set time and switches to the last selected source.
  - ↳ To deactivate the alarm timer, select **[OFF]** (off) at step 6.

---

### Set the sleep timer

- 1 When the unit is turned on, press **SLEEP/TIMER** repeatedly to select a set period of time (in minutes).
  - ↳ The unit turns off automatically after the set period of time.

---

### Connect other devices

---

#### Listen to an audio player

You can listen to audio player with red/white audio output sockets through this unit.

- 1 Connect a red/white audio cable (not supplied) to the **AUX IN L/R** sockets and to the audio output sockets on the audio player.
- 2 Select the **AUX** source.
- 3 Start play on the audio player.

## Record to a digital recorder

You can record audio from this unit to a digital recorder.

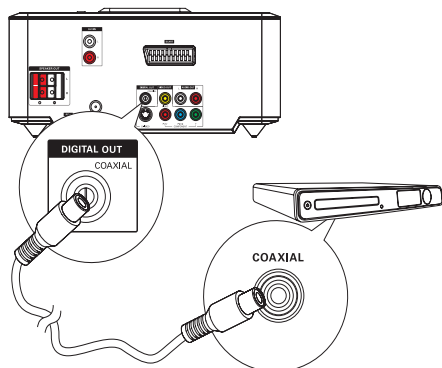

- 1 Connect a coaxial cable (not supplied) to:
  - the **COAXIAL** socket
  - the digital input socket on the digital recorder
- 2 Play audio to be recorded.
- 3 Begin to record on the digital recorder (see the digital recorder user manual).

# 10 Product information



## Note

- Product information is subject to change without prior notice.

## Specifications

### Amplifier

Rated Output Power	2X50W RMS
Frequency Response	20 -20000 Hz, $\pm 3$ dB
Signal to Noise Ratio	>65dB
Aux Input	500 mV RMS 20kohm

### Disc

Laser Type	Semiconductor
Disc Diameter	12cm/8cm
Video Decoding	MPEG-1 / MPEG-2 / DivX
Video DAC	12Bits
Signal System	PAL / NTSC
Video Format	4:3 / 16:9
Video S/N	>48dB
Audio DAC	24Bits / 96kHz
Total Harmonic Distortion	<1% (1 kHz)
Frequency Response	4Hz - 20kHz (44.1kHz) 4Hz - 22kHz (48kHz) 4Hz - 24kHz (96kHz)
S/N Ratio	>65dBA

### Tuner (FM)

Tuning Range	87.5 - 108MHz
Tuning grid	50KHz

Sensitivity - Mono, 26dB S/N Ratio	<22 dBf
Sensitivity - Stereo, 46dB S/N Ratio	>43 dBf
Search Selectivity	>28dBf
Total Harmonic Distortion	<3%
Signal to Noise Ratio	>55dB

### Speakers

Speaker Impedance	2X4ohm
Speaker Driver, Base	5"
Speaker Driver, Tweeter	0.2"
Sensitivity	>80dB/m/W $\pm$ 4dB/m/W

### General information

AC power	220 - 230 V, 50 Hz
Operation Power Consumption	52W
Eco Standby Power Consumption	<1W
Standby Power Consumption	<4W
Composite Video Output	1.0Vp-p, 75ohm
Coaxial Output	0.5Vpp $\pm$ 0.1Vpp 75ohm
Headphone Output	2X15mW 32ohm
USB Direct	Version 2.0
Dimensions	
- Main Unit (W x H x D)	248 x 110 x 307mm
- Speaker Box (W x H x D)	170 x 270 x 220 mm
Weight	
- With Packing	11 kg
- Main Unit	2 kg
- Speaker Box	2 x 2.8 kg

## Supported disc formats

- Digital Video Discs (DVDs)
- Video CDs (VCDs)
- Super Video CDs (SVCDs)
- Digital Video Discs + Rewritable (DVD+RW)
- Compact Discs (CDs)
- Picture (Kodak, JPEG) files on CDR(W)
- DivX(R) disc on CD-R(W):
- DivX 3.11, 4.x and 5.x
- WMA

### Supported MP3-CD formats:

- ISO 9660
- Max. title/album name: 12 characters
- Max. title number plus album: 255.
- Max. nested directory: 8 levels.
- Max. album number: 32.
- Max. MP3 track number: 999.
- Supported sampling frequencies for MP3 disc: 32 kHz, 44.1 kHz, 48 kHz.
- Supported Bit-rates of MP3 disc are: 32, 64, 96, 128, 192, 256 (kbps).
- The following formats are not supported:
  - Files like \*.VMA, \*.AAC, \*.DLF, \*.M3U,
  - \*.PLS, \*.WAV
  - Non-English Album/Title name
  - Discs recorded in Joliet format
  - MP3 Pro and MP3 with ID3 tag

## USB playability information

### Compatible USB devices:

- USB flash memory (USB 2.0 or USB1.1)
- USB flash players (USB 2.0 or USB1.1)
- memory cards (requires an additional card reader to work with this apparatus)

### Supported formats:

- USB or memory file format FAT12, FAT16, FAT32 (sector size: 512 bytes)
- MP3 bit rate (data rate): 32-320 Kbps and variable bit rate
- WMA v9 or earlier
- Directory nesting up to a maximum of 8 levels
- Number of albums/ folders: maximum 99
- Number of tracks/titles: maximum 999
- ID3 tag v2.0 or later
- File name in Unicode UTF8 (maximum length: 128 bytes)

### Unsupported formats:

- Empty albums: an empty album is an album that does not contain MP3/WMA files, and is not be shown in the display.
- Unsupported file formats are skipped. For example, Word documents (.doc) or MP3 files with extension .dlf are ignored and not played.
- AAC, WAV, PCM audio files
- DRM protected WMA files (.wav, .m4a, .m4p, .mp4, .aac)
- WMA files in Lossless format

---

## RDS program types

NO TYPE	No RDS programme type
NEWS	News services
AFFAIRS	Politics and current affairs
INFO	Special information programs
SPORT	Sports
EDUCATE	Education and advanced training
DRAMA	Radio plays and literature
CULTURE	Culture, religion and society
SCIENCE	Science
VARIED	Entertainment programs
POP M	Pop music
ROCK M	Rock music
MOR M	Light music
LIGHT M	Light classical music
CLASSICS	Classical music
OTHER M	Special music programs
WEATHER	Weather
FINANCE	Finance
CHILDREN	Children's programs
SOCIAL	Social Affairs
RELIGION	Religion
PHONE IN	Phone In
TRAVEL	Travel
LEISURE	Leisure
JAZZ	Jazz Music
COUNTRY	Country Music
NATION M	National Music
OLDIES	Oldies Music
FOLK M	Folk Music
DOCUMENT	Documentary
TES	Alarm Test
ALARM	Alarm

# 11 Troubleshooting



## Caution

- Never remove the casing of this unit.

To keep the warranty valid, never try to repair the system yourself.

If you encounter problems when using this unit, check the following points before requesting service. If the problem remains unsolved, go to the Philips web site ([www.philips.com/support](http://www.philips.com/support)). When you contact Philips, ensure that your unit is nearby and the model number and serial number are available.

### No power

- Ensure that the AC cord of the apparatus is connected properly.
- Ensure that there is power at the AC outlet.
- As a power-saving feature, the system switches off automatically 15 minutes after track play reaches the end and no control is operated.

### No disc detected

- Insert a disc.
- Check if the disc is inserted upside down.
- Wait until the moisture condensation at the lens has cleared.
- Replace or clean the disc.
- Use a finalized CD or correct format disc.

### No picture

- Check the video connection.
- Turn on the TV to the correct Video-In channel.
- Progressive scan is activated but the TV does not support progressive scan.

### Black and white or distorted picture

- The disc does not match the TV color system standard (PAL/NTSC).
- Sometimes a slight picture distortion may appear. This is not a malfunction.
- Clean the disc.
- A distorted picture may appear during progressive scan setup.

### The aspect ratio of the TV screen cannot be changed even though you have set the TV display format.

- The aspect ratio is fixed on the loaded DVD disc.
- The aspect ratio may not be changed for some TV systems.

### No sound or poor sound

- Adjust the volume.
- Disconnect the headphones.
- Check that the speakers are connected correctly.
- Check if the stripped speaker wires are clamped.

### Remote control does not work

- Before you press any function button, first select the correct source with the remote control instead of the main unit.
- Reduce the distance between the remote control and the unit.
- Insert the battery with its polarities (+/- signs) aligned as indicated.
- Replace the battery.
- Aim the remote control directly at the sensor on the front of the unit.

### Disc does not play

- Insert a readable disc and ensure that the label side faces up.
- Check the disc type, color system and regional code. Check for any scratches or smudges on the disc.
- Press **SYSTEM MENU** to exit the system setup menu.
- Disable the password for parental control or change the rating level.



- Moisture has condensed inside the system. Remove the disc and leave the system turned on for about an hour. Disconnect and reconnect the AC power plug, and then turn on the system again.
- As a power-saving feature, the system turns off automatically 15 minutes after disc play reaches the end and no control is operated.

#### **Poor radio reception**

- Increase the distance between the unit and your TV or VCR.
- Fully extend the FM antenna.
- Connect an outdoor FM antenna instead.

#### **Unable to select Progressive Scan**

- Ensure the video output mode is set to [Pr/Cr Pb/Cb Y].

#### **Audio or subtitle languages cannot be set**

- The disc is not recorded with sound or subtitles in multiple languages.
- The audio or subtitle language setting is prohibited on the disc.

#### **Cannot display some files in USB device**

- The number of folders or files in the USB device has exceeded a certain limit. This phenomenon is not a malfunction.
- The formats of these files are not supported.

#### **USB device not supported**

The USB device is incompatible with the unit. Try another one.

#### **Timer does not work**

- Set the clock correctly.
- Switch on the timer.

#### **Clock/timer setting erased**

- Power has been interrupted or the power cord has been disconnected.
- Reset the clock/timer.

# Indholdsfortegnelse

<b>1</b>	<b>Vigtigt</b>	2
	Sikkerhed	2
	Meddelelse	4
<b>2</b>	<b>Dit DVD Micro Theater</b>	6
	Indledning	6
	Hvad er der i kassen	6
	Oversigt over hovedenheden	7
	Oversigt over fjernbetjeningen	8
<b>3</b>	<b>Tilslutning</b>	10
	Placering af enheden	10
	Tilslut højttalere	10
	Tilslut FM-antenne	10
	Tilslut TV	11
	Tilslutning af strømmen	12
<b>4</b>	<b>Get started</b>	13
	Gør fjernbetjeningen klar	13
	Indstilling af ur	13
	Tænd	13
	Sådan finder du den rigtige TV-kanal	14
	Vælg det rigtige TV-system	14
	Ændring af systemmenuprogram	14
	Aktiver progressiv scanning	14
<b>5</b>	<b>Afspilning</b>	16
	Diskafspilning	16
	Afspilning fra USB-enhed	17
	Afspilning af DivX-video	17
	Afspilning af MP3/WMA-filer og billedfiler	17
	Afspilningsstyring	18
	Afspilningstilstande	18
	Indstillinger for visning af billeder	20
<b>6</b>	<b>Justering af indstillinger</b>	21
	Generel opsætning	21
	Lydindstilling	21
	Videoindstilling	22
	Opsætning af præferencer	22
<b>7</b>	<b>Find FM-radiostationer</b>	24
	Programmer radiostationer automatisk	24
	Programmer radiostationer manuelt	24
	Find en forudindstillet radiostation	24
	Indstil RDS-ur	24
	Vis RDS-oplysninger	25
<b>8</b>	<b>Juster lydstyrke og lydeffekt</b>	26
	Juster lydstyrken	26
	Vælg en lydeffekt	26
	Slå lyden fra	26
	Lyt via hovedtelefoner	26
<b>9</b>	<b>Andre funktioner</b>	27
	Aktiver demonstrationstilstand	27
	Juster lysstyrken på displayet	27
	Indstil alarm-timeren	27
	Indstil sleep-timeren	27
	Tilslut andre enheder	27
<b>10</b>	<b>Produktinformation</b>	28
	Specifikationer	28
	Understøttede diskformater	29
	USB-afspilningsoplysninger	30
	RDS-programtyper	30
<b>11</b>	<b>Fejlfinding</b>	31

# 1 Vigtigt

## Sikkerhed

Lær disse sikkerhedssymboler at kende

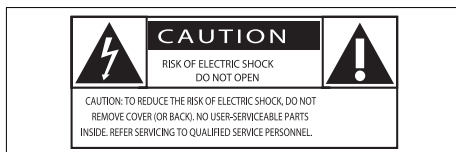

Symbolet med lynet indikerer, at uisoleret materiale inde i enheden kan forårsage elektrisk stød. For din egen og andres sikkerhed må produktets kabinet ikke fjernes. Udråbstegnet betyder, at du skal være opmærksom på funktioner, der kræver omhyggelig læsning af den vedlagte vejledning, så du forebygger drifts- og vedligeholdelsesproblemer.

**ADVARSEL:** Med henblik på at reducere risikoen for brand eller elektrisk stød må apparatet ikke udsættes for regn og fugt, og vandholdige genstande som f.eks. vaser må ikke placeres oven på apparatet.

**FORSIGTIG:** Med henblik på at forebygge elektrisk stød skal stikproppen passe til stikkontakten, og stikproppen skal sættes hele vejen ind.

### Vigtige sikkerhedsinstruktioner

- ① Læs disse instruktioner.
- ② Opbevar disse instruktioner.
- ③ Respekter alle advarsler.
- ④ Følg alle instruktioner.

- ⑤ Benyt ikke dette apparat i nærheden af vand.
- ⑥ Rengør kun produktet med en tør klud.
- ⑦ Ventilationsåbninger må ikke blokeres. Installer apparatet i overensstemmelse med producentens instruktioner.
- ⑧ Installer ikke apparatet i nærheden af varmekilder som f.eks. radiatorer, varmeapparater, ovne eller andre apparater (inkl. forstærkere), der producerer varme.
- ⑨ Sørg for, at netledningen ikke trædes på, navnlig ved stikkene og stikforbindelserne samt det sted, hvor ledningen føres ud af apparatet.
- ⑩ Brug kun tilbehør og ekstraudstyr, der er godkendt af producenten.
- ⑪ Brug kun vogne, stativer, beslag og borde, der enten medfølger eller er godkendt af producenten. Hvis du bruger en vogn, skal du passe på, at apparatet ikke vælter ned, når du flytter vognen.



- ⑫ Fjern apparatet fra stikkontakten under tordenvejr, eller hvis det ikke skal bruges gennem længere tid.
- ⑬ Al servicering skal udføres af kvalificeret personale. Apparatet skal serviceres, hvis det er blevet beskadiget, f.eks. hvis netledningen beskadiges, der er blevet spildt væske på apparatet, der er kommet fremmedlegemer ind i apparatet, apparatet er blevet udsat for regn eller fugt, eller hvis apparatet ikke fungerer normalt eller er blevet tabt.

- ⑭ **FORSIGTIG** vedr. brug af batterier – sådan forebygger du batterilækage, der kan forårsage personskade, tingskade eller produktskade:
- Isæt alle batterier korrekt, og sørg for, at + og - vender, som det er vist på enheden.
  - Bland ikke batterier (gamle og nye eller brunstens- og alkalinebatterier osv.).
  - Fjern batterierne, hvis enheden ikke skal bruges gennem længere tid.
- ⑮ Apparatet må ikke udsættes for dryp eller sprøjt.
- ⑯ Placer aldrig farlige genstande på apparatet (f.eks. væskefyldte genstande eller tændte lys).
- ⑰ Dette produkt kan indeholde bly og kviksløv. Bortskaffelse af disse materialer kan være reguleret i henhold til miljømæssige bestemmelser. Hvis du ønsker oplysninger om bortskaffelse eller genbrug, skal du kontakte de lokale myndigheder eller Electronic Industries Alliance: [www.eiae.org](http://www.eiae.org).

## Vigtige bemærkninger vedr. sikkerhed for brugere i Storbritannien og Nordirland

### Strømskik

Dette apparat er udstyret med et stik, der er godkendt til 13 A. Sikringen i denne type stik udskiftes på følgende måde:

- ① Fjern sikringsdækslet og sikringen.
- ② Isæt en ny sikring, som skal være af typen BS1362 5 A, A.S.T.A. eller en BSI-godkendt type.
- ③ Sæt sikringsdækslet på igen.

Hvis det monterede stik ikke passer til dine stikkontakter, skal det fjernes, og udskiftes med et passende stik.

Hvis strømskikket indeholder en sikring, skal den være på 5 A. Hvis der bruges et stik uden en sikring, må sikringen i fordelingstavlen ikke overstige 5 A. Bemærk: Det fjernede stik skal bortskaffes for at undgå fare for elektrisk stød, hvis stikket indsættes i en 13 A-stikkontakt.

### Sådan tilsluttes et stik

Ledningerne i strømkablet er forsynet med følgende farvekode: blå = neutral (N), brun = strømførende (L).

Da disse farver muligvis ikke svarer til farvemærkningerne på tilslutningsklemmerne i dit stik, skal du gøre følgende:

- Tilslut den blå ledning til den tilslutningsklemme, der er markeret med N eller farvet sort.
- Tilslut den brune ledning til den tilslutningsklemme, der er markeret med L eller farvet rød.
- Tilslut ikke nogen af ledningerne til jordingsklemmen i stikket, der er markeret med E (eller  $\perp$ ) eller farvet grøn (eller grøn og gul).

Før du sætter stikdækslet tilbage på plads, skal du sørge for, at ledningsklemmen lukker om kablets kappe - ikke kun over de to ledninger.

### Copyright i Storbritannien

Optagelse og afspilning af materiale kan være betinget af samtykke. Se Copyright Act 1956 og The Performer's Protection Acts 1958 to 1972.



#### Advarsel

- Benyttes betjening og indstillinger på anden måde end anvist i denne brugsvejledning, er der risiko for, at du udsætter dig for farlig bestråling og andre risici.



#### Advarsel

- Hvis netstikket eller et apparatstik bruges til at afbryde enheden, skal disse kunne betjenes.



### Advarsel

- Kabinettet bør aldrig tages af enheden.
- Forsøg aldrig at smøre nogen del på enheden.
- Placer enheden på en flad, hård og stabil flade.
- Placer aldrig enheden på andet elektrisk udstyr.
- Benyt kun enheden indendørs. Hold enheden på forsvarlig afstand af vand, fugt og genstande, der indeholder vand.
- Udsæt ikke enheden for direkte sollys, åben ild eller varmekilder.
- Se aldrig på laserstrålen inde i enheden.

---

## Høresikkerhed

### Lyt ved moderat lydstyrke.

- Brug af hovedtelefoner ved høj lydstyrke kan give høreskader. Dette produkt kan frembringe lyd med så høje decibelværdier, at det kan forårsage høreskader for en normalt hørende person, også selv om det kun foregår i mindre end et minut. De høje decibelværdier har til formål at imødekomme de personer, der allerede lider af nedsat hørelse.
- Lyd kan snyde. Efter et stykke tid vil dine ører vænne sig til høj lyd og tilpasse sig en mere kraftig lydstyrke. Så det, der efter længere tids lytning forekommer normalt, kan faktisk være meget højt og skadeligt for hørelsen. For at sikre dig imod dette skal du indstille lydstyrken på et sikkert niveau, før din hørelse vænner sig til niveauet, og undlade at skrue op.

### Sådan indstilles lydstyrken til et fornuftigt niveau:

- Indstil lydstyrken til et lavt niveau.
- Øg langsomt lydstyrken, indtil du kan høre lyden klart og behageligt uden forvrængning.

### Undlad at lytte i for lange perioder ad gangen:

- For lang tids udsættelse for lydpåvirkning, selv ved et fornuftigt niveau, kan også forårsage hørenedsættelse.

- Sørg for, at du anvender apparatet med måde, og hold passende pauser.

### Overhold følgende retningslinjer, når du anvender dine hovedtelefoner.

- Lyt ved en fornuftig lydstyrke i kortere tidsrum.
- Vær omhyggelig med ikke at justere på lydstyrken undervejs, efterhånden som din hørelse tilpasser sig lydniveauet.
- Undlad at skrue så højt op for lyden, at du ikke kan høre, hvad der foregår omkring dig.
- Du bør være ekstra forsigtig eller slukke midlertidigt i potentielt farlige situationer. Brug ikke hovedtelefoner under kørsel af et motoriseret køretøj, på cykel, på skateboard etc. Det kan skabe en farlig trafiksituation, og mange steder er det ulovligt.

---

## Meddelelse



Dette produkt overholder EU's krav om radiointerferens.

Enhver ændring af dette apparat, som ikke er godkendt af Philips Consumer Lifestyle, kan annullere brugerens ret til at betjene dette udstyr.



Dit produkt er udviklet og fremstillet i materialer og komponenter af høj kvalitet, som kan genbruges.



Når et produkt er forsynet med dette symbol med en overkrydset affaldsspand på hjul, betyder det, at produktet er omfattet af EU-direktiv 2002/96/EC.

Undersøg reglerne for dit lokale indsamlingssystem for elektriske og elektroniske produkter.

Følg de lokale regler, og bortskaf ikke dine udtjente produkter sammen med almindeligt husholdningsaffald. Korrekt bortskaffelse af udtjente produkter er med til at forhindre negativ påvirkning af miljø og helbred.



Dit produkt indeholder batterier, som er omfattet af EU-direktivet 2006/66/EC, og som ikke må bortskaffes sammen med almindeligt husholdningsaffald. Undersøg venligst de lokale indsamlingsregler for batterier, da korrekt bortskaffelse er med til at forhindre negativ påvirkning af miljø og helbred.

### Miljøoplysninger

Al unødvendig emballage er udeladt.

Emballagen er forenklet og består af tre materialer: Pap (kasse), polystyrenskum (buffer) og polyethylen (poser, beskyttende skumfolie).

Systemet består af materiale, der kan genbruges, hvis det adskilles af et specialfirma. Overhold de lokale regler angående udsmidning af emballage, opbrugte batterier og gammelt udstyr.



Uautoriseret kopiering af kopibeskyttet materiale, herunder computerprogrammer, filer, udsendelser og lydindspilninger, kan være i strid med reglerne om ophavsret og med lovgivningen. Dette udstyr bør ikke bruges til sådanne formål.



Officielt DivX® Certified-produkt Kan afspille alle versioner af DivX®-video (inkl. DivX® 6) med standardafspilning af DivX®-mediefiler.



Fremstillet under licens fra Dolby Laboratories. Dolby og dobbelt-D-symbolet er varemærker tilhørende Dolby Laboratories.



"DVD Video" er et varemærke tilhørende DVD Format/Logo Licensing Corporation.

**Advarsel: Usynlig laserstråling ved åbning når sikkerhedsafbrydere er ude af funktion. Undgå udsættelse for stråling.**

**Bemærk: Netafbryderen er sekundært indkoblet og ofbryder ikke strømmen fra nettet. Den indbyggede netdel er derfor tilsluttet til lysnettet så længe netstikket sidder i stikkontakten.**

Dette apparat bærer denne etiket:



### Bemærk

- Identifikationspladen findes i bunden af apparatet.

## 2 Dit DVD Micro Theater

Tillykke med dit køb, og velkommen til Philips!  
Du kan få alle fordelene ved den support, som Philips yder, ved at registrere dit produkt på [www.Philips.com/welcome](http://www.Philips.com/welcome).

### Indledning

Med denne enhed kan du:

- se video fra DVD/VCD/SVCD eller USB-enheder
- nyde lyd fra diske eller USB-enheder
- se billeder fra diske eller USB-enheder
- Lyt til FM-radio

Du kan berige lyden med disse

lydindstillinger:

- DSC (Digital Sound Control)
- DBB (Dynamic Bass Boost)

Enheden understøtter følgende medie-/diskformater:



DVD-diske med følgende områdekoder kan afspilles:

DVD-områdekode	Lande
 	Europa

### Hvad er der i kassen

Kontroller og identificer indholdet af pakken:

- Hovedenhed
- 2 højttalere (kabel længde: 1,5 m)
- Fjernbetjening med batteri
- Composite video-kabel (gult)
- FM-wireantenne
- Brugervejledning
- Lynvejledning

## Oversigt over hovedenheden

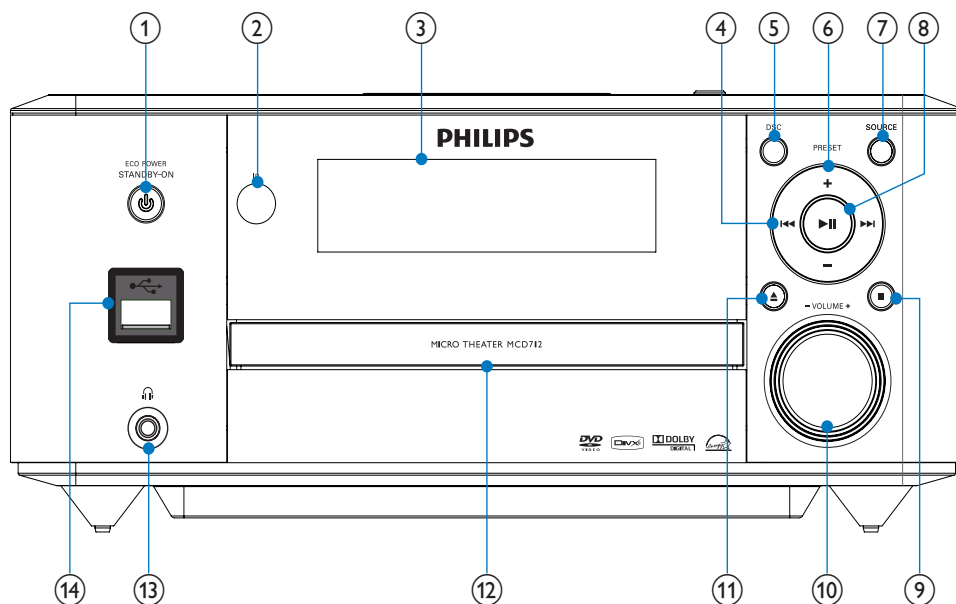

Dansk

- ① **⏻ STANDBY-ON/ECO POWER**
  - Tænd apparatet, eller skift til Eco-standbytilstand.
- ② **Fjernbetjeningssensor**
- ③ **Skærmpanel**
  - Vis den aktuelle status.
- ④ **⏮⏪⏩⏭**
  - Gå til forrige/næste spor.
  - Spring til forrige/næste titel eller kapitel.
  - Find en radiostation.
- ⑤ **DSC**
  - Vælg en forudindstillet lydindstilling.
- ⑥ **PRESET +/-**
  - Vælg en forudindstillet radiostation.
- ⑦ **SOURCE**
  - Vælg en kilde.
- ⑧ **▶||**
  - Start, eller sæt afspilning på pause.
- ⑨ **■**
  - Stop afspilningen.
  - Slet et program.
  - I demo-tilstand skal du aktivere eller deaktivere demonstrationen.
- ⑩ **VOLUME +/-**
  - Juster lydstyrken.
  - Indstil klokkeslæt.
- ⑪ **▲**
  - Åbn eller luk diskkuffen.
- ⑫ **Diskkuffe**
- ⑬ **🎧**
  - Hovedtelefonstik.
- ⑭ **🔌**
  - USB-stik.



## Øversigt over fjernbetjeningen

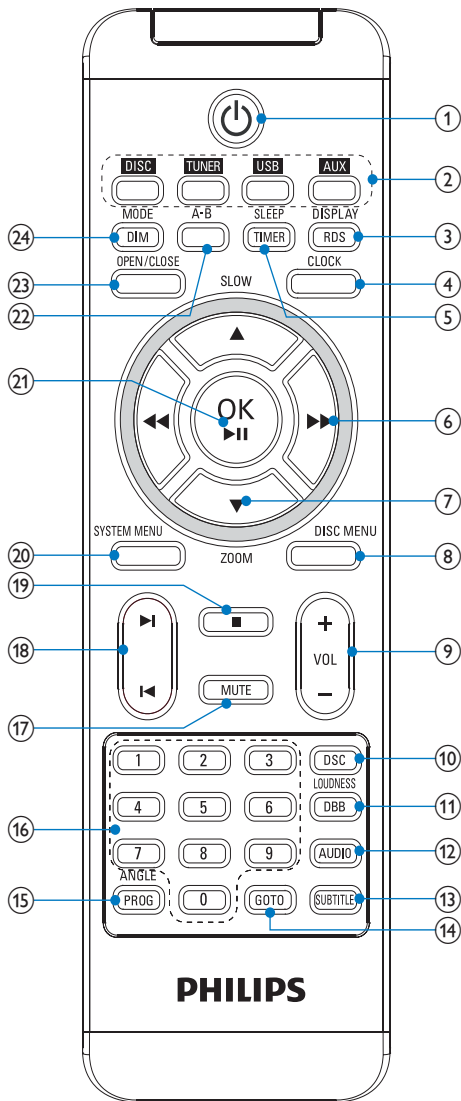

- ① **⏻**
- Tænd apparatet, eller skift til Eco-standbytilstand.
- ② **Taster til valg af kilde**
- Vælg en kilde.

- ③ **DISPLAY/RDS**
- Få vist afspilningsoplysninger på et tilsluttet TV.
  - For udvalgte FM-radiostationer: Få vist RDS-oplysninger.
- ④ **CLOCK**
- Indstil uret.
- ⑤ **SLEEP/TIMER**
- Indstil sleep-timeren.
  - Indstil alarm-timeren.
- ⑥ **◀◀▶▶**
- Søg inden for et spor.
  - Find en radiostation.
  - For menuer: Naviger til venstre/højre.
  - Flyt et forstørret billede til venstre/højre.
  - Roter eller spejlvend billeder.
- ⑦ **▲SLOW/▼ZOOM**
- Naviger op/ned for menuer.
  - Roter eller spejlvend billeder.
  - (▲SLOW) Til video: Vælg en langsom afspilningstilstand.
  - (▼ZOOM) Til video: Zoom ind/ud.
- ⑧ **DISC MENU**
- For DVD: Åbn eller luk diskmenuen.
  - For videodiske med afspilningskontrol (PBC): Aktiver/deaktiver PBC.
- ⑨ **VOL +/-**
- Juster lydstyrken.
  - Indstil klokkeslæt.
- ⑩ **DSC**
- Vælg en forudindstillet lydindstilling.
- ⑪ **LOUDNESS/DBB**
- Aktiver eller deaktiver automatisk lydstyrkejustering.
  - Tænd eller sluk for dynamisk basforstærkning.

- ⑫ **AUDIO**
- For VCD: Vælg stereo, mono-venstre eller mono-højre kanal.
  - For DVD/DivX-video: Vælg et lydprog.
- ⑬ **SUBTITLE**
- Vælg et sprog til undertekster.
- ⑭ **GOTO**
- Under diskafspilning skal du angive en placering for at starte afspilning.
- ⑮ **ANGLE/PROG**
- Vælg en DVD-kameravinkel.
  - Programmer spor.
  - Programtitler/-kapitler til DVD-afspilning.
  - Programmér radiostationer.
- ⑯ **Numerisk tastatur**
- Vælg titel/kapitel/spor direkte.
- ⑰ **MUTE**
- Deaktiver/aktiver lyden.
- ⑱ **◀▶**
- Gå til forrige/næste spor.
  - Spring til forrige/næste titel eller kapitel.
  - Vælg en forudindstillet radiostation.
- ⑲ **■**
- Stop afspilningen.
  - Slet et program.
- ⑳ **SYSTEM MENU**
- Åbn eller luk systemopsætningsmenuen.
- ㉑ **OK / ▶||**
- Bekræft et valg.
  - Start, eller sæt afspilning på pause.
- ㉒ **A-B**
- Gentag en bestemt del af et nummer/en disk.
- ㉓ **OPEN/CLOSE**
- Åbn eller luk diskskuffen.
- ㉔ **MODE/DIM**
- Vælg tilstande for gentaget afspilning.
  - Vælg tilstande for afspilning i vilkårlig rækkefølge.
  - Vælg et lysstyrkeniveau for displayskærmen.

# 3 Tilslutning

## Placering af enheden

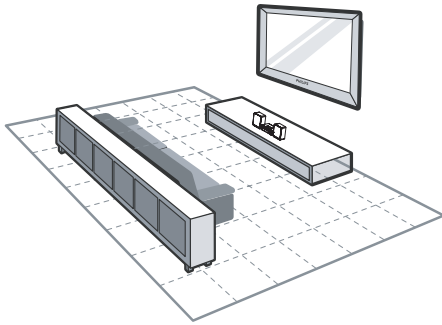

- 1 Placer enheden tæt på TV'et.
- 2 Placer den venstre og højre højttaler i samme afstand fra TV'et og i en vinkel på cirka 45 grader i forhold til lyttepositionen.

### Bemærk

- Apparatet og højttalerne bør aldrig placeres for tæt på enheder, der udsender elektromagnetiske bølger, så interferens og unødigt radiostøj undgås.
- Enheden må aldrig anbringes i et lukket kabinet.
- Apparatet bør placeres tæt på stikkontakten, så det er nemt at slukke for strømmen.

## Tilslut højttalere

### Bemærk

- Sørg for, at farverne på højttalerkablerne og terminalerne matcher.
- Hvis du vil have optimal lyd, skal du kun anvende de medfølgende højttalere.
- Tilslut kun højttalere med en impedans, der er den samme som eller højere end de medfølgende højttaleres. Se afsnittet Specifikationer i denne manual.

- 1 Hold stikdækslet nede.
- 2 Indsæt hele den afisolerede del af kablet.
  - Tilslut kablerne til den højre højttaler til "R" og kablerne til den venstre højttaler til "L".
  - Tilslut de røde kabler til "+" og de sorte kabler til "-".
- 3 Slip stikdækslet.

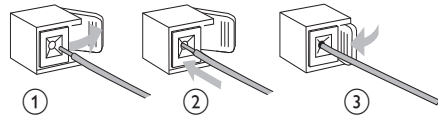

## Tilslut FM-antenne

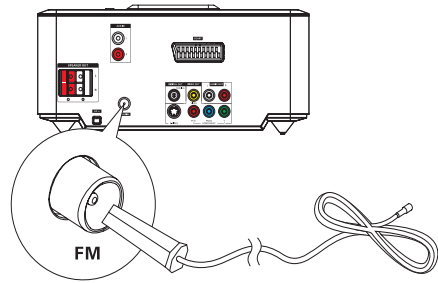

### Tip

- For optimal modtagelse skal du trække antennen helt ud og justere dens position.
- Du kan opnå bedre FM-stereomodtagelse ved at slutte en udendørs FM-antenne til **FM AERIAL**-stikket.
- Denne enhed understøtter ikke MW-radiomodtagelse.

- 1 Tilslut den medfølgende FM-wireantenne til **FM AERIAL**-stikket på enheden.

## Tilslut TV

### Tilslutning af videokabler

Med denne tilslutning kan du se video fra enheden på TV-skærmen.

Du kan vælge den bedste videotilslutning, som dit TV understøtter.

- Mulighed 1: Tilslutning via SCART (til et standard-TV).
- Mulighed 2: Tilslutning via komponent-video (til et standard-TV eller et TV med progressiv scanning).
- Mulighed 3: Tilslutning via S-Video (til et standard-TV).
- Mulighed 4: Tilslutning via composite video (CVBS) (til et standard-TV).

### Mulighed 1: Tilslutning via SCART

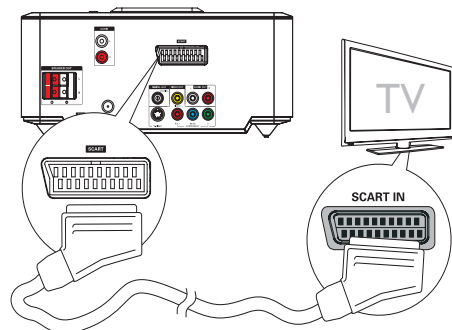

- 1 Slut et SCART-kabel (medfølger ikke) til:
  - SCART-stikket på denne enhed.
  - SCART-stikket på TV'et.

### Mulighed 2: Tilslutning via komponent-video

Tilslut et TV med progressiv scanning via komponent-video for video i højere kvalitet.

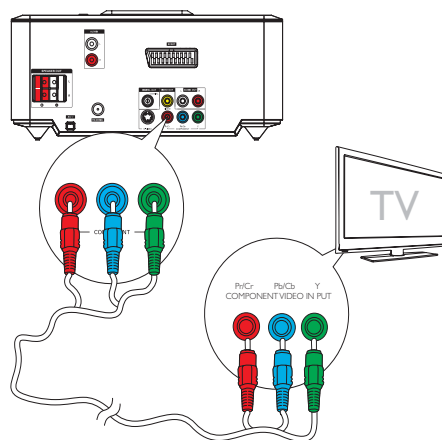

Dansk

### Bemærk

- Den billedkvalitet, der kan opnås med progressiv scanning er kun tilgængelig, når et TV med progressiv scanning er tilsluttet.
- Hvis dit TV ikke understøtter progressiv scanning, kan du ikke få vist billedet.
- Du kan se, hvordan du aktiverer progressiv scanning på dit TV i brugervejledningen til TV'et.

Tilslut et TV med progressiv scanning via komponent-video for video i højere kvalitet.

- 1 Tilslut komponent-videokabler (rød/blå/grøn - medfølger ikke) til:
  - stikkene **VIDEO OUT (Pr/Cr Pb/Cb Y)** på denne enhed.
  - komponent-indgangsstikkene på TV'et.

### Mulighed 3: Tilslutning via S-Video

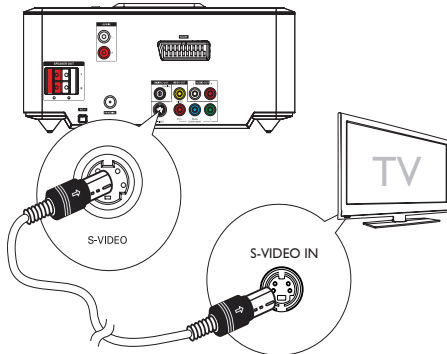

- 1 Slut et S-Video-kabel (medfølger ikke) til:
  - S-Video-stikket på denne enhed.
  - S-Video-stikket på TV'et.

### Mulighed 4: Tilslutning via composite video

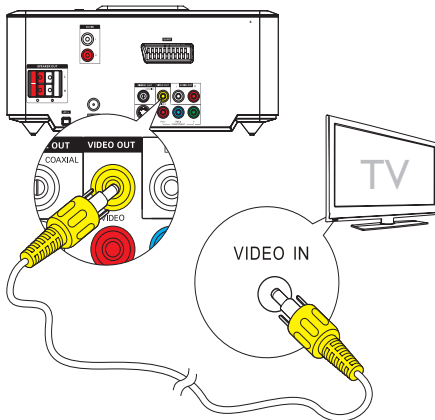

- 1 Tilslut det medfølgende composite-videokabel til:
  - stikket **VIDEO OUT** på denne enhed.
  - videoindgangsstikket på TV'et.

### Tilslutning af lyd kabler

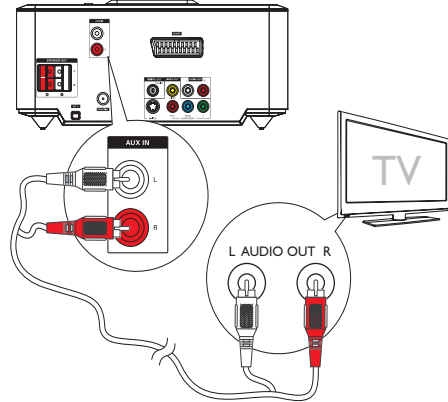

- 1 For at afspille lyd fra TV'et gennem denne enhed skal du tilslutte lyd kablerne (rød/hvid - medfølger ikke) til:
  - **AUX IN L/R**-stikkene på denne enhed.
  - lydudgangsstikkene på TV'et.

### Tilslutning af strømmen

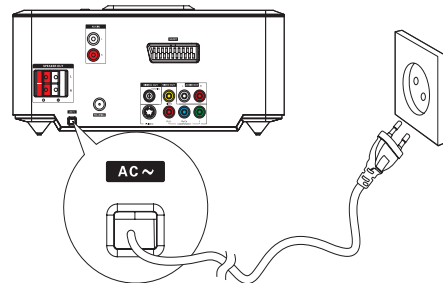

#### ! Advarsel

- Risiko for produktskade! Kontroller, at forsyningspændingen svarer til den spænding, der er trykt på undersiden af enheden.
- Før du tilslutter netledningen, skal du sørge for at have udført alle andre tilslutninger.

- 1 Tilslut netledningen til stikkontakten.

## 4 Get started

### ! Advarsel

- Benyttes betjening og indstillinger på anden måde end anvist i denne brugsvejledning, er der risiko for, at du udsætter dig for farlig bestråling og andre risici.

Always follow the instructions in this chapter in sequence.

Hvis du kontakter Philips, vil du blive bedt om apparatets modelnummer og serienummer. Modelnummeret og serienummeret står på undersiden af apparatet. Skriv numrene her:  
Modelnr: \_\_\_\_\_  
Serienr: \_\_\_\_\_

## Gør fjernbetjeningen klar

### ! Advarsel

- Risiko for eksplosion! Opbevar ikke batterier i nærheden af varmekilder, sollys eller ild. Kast aldrig batterier i ild.

Første gang, du anvender apparatet:

- 1 Fjern beskyttelsen for at aktivere fjernbetjeningens batteri.

Sådan udskiftes batterier i fjernbetjeningen:

- 1 Åbn batterirummet.
- 2 Indsæt et litium CR2025-batteri med korrekt polaritet (+/-) som angivet.
- 3 Luk batterirummet.

### ≡ Bemærk

- Før du trykker på fjernbetjeningens funktionsknapper, skal du vælge den korrekte kilde vha. fjernbetjeningen.
- Batteriet skal tages ud, hvis fjernbetjeningen ikke skal bruges i længere tid.

## Indstilling af ur

- 1 I Eco-standbytilstand skal du holde **CLOCK** nede for at aktivere tilstanden for indstilling af uret.  
↳ Timecifrene vises og begynder at blinke.
- 2 Tryk på **+ VOL** - for at indstille timetal, og tryk derefter på **CLOCK** igen.  
↳ Minutcifrene vises, og de begynder at blinke.
- 3 Tryk på **+ VOL** - for at indstille minuttallet.
- 4 Tryk på **CLOCK** for at bekræfte urindstillinger.

Dansk

## Tænd

- 1 Tryk på  $\odot$ .  
↳ Enheden skifter til den sidst valgte kilde.

## Skift til Eco-standbytilstand

- 1 Tryk på  $\odot$  for at sætte enheden i Eco-standbytilstand.  
↳ Baggrundsbelysningen på displayet slukkes.  
↳ Den blå Eco-indikator tændes.

### \* Tip

- I Eco Power-tilstand kan du trykke på **CLOCK** for at skifte til standbytilstand og få vist uret (hvis det er indstillet).
- Når systemet har været i standbytilstand i mere end 90 sekunder, skifter det automatisk til Eco Power-tilstand.

---

## Sådan finder du den rigtige TV-kanal

- 1 Tryk på  $\odot$  for at tænde for enheden.
- 2 Tryk på **DISC** for at skifte til disk-tilstand.
- 3 Tænd for TV'et, og skift til den rigtige videokanal på en af følgende måder:
  - Gå til den sidste kanal på TV'et, og tryk derefter på knappen Channel Down (Kanal ned), indtil du ser Philips-skærmen.
  - Tryk gentagne gange på kildeknappen på fjernbetjeningen til TV'et.



### Tip

- Videoeindgangskanalen ligger mellem de nederste og øverste kanaler og kan hedde FRONT, A/V IN, VIDEO osv. Se, hvordan du vælger den rigtige indgang på TV'et i brugervejledningen.

---

## Vælg det rigtige TV-system

Skift denne indstilling, hvis videoen ikke vises korrekt. Som standard passer denne indstilling til de mest almindelige TV-indstillinger i dit land.

- 1 Tryk på **SYSTEM MENU**.
- 2 Vælg [**Præferencer**].
- 3 Vælg [**TV-type**], og tryk derefter på **▶▶**.
- 4 Vælg en indstilling, og tryk derefter på OK / **▶▶**.
  - [**PAL**] - Til TV med PAL-farvesystem.
  - [**Multi**] - Til TV, der er kompatibelt med både PAL og NTSC.
  - [**NTSC**] - Til TV med NTSC-farvesystem.
- 5 Tryk på **SYSTEM MENU** for at forlade menuen.

---

## Ændring af systemmenuprogram

- 1 Tryk på **SYSTEM MENU**.
- 2 Vælg [**Generel opsætning**].
- 3 Vælg [**OsD sprog**], og tryk derefter på **▶▶**.
- 4 Vælg en indstilling, og tryk derefter på OK / **▶▶**.
- 5 Tryk på **SYSTEM MENU** for at forlade menuen.

---

## Aktiver progressiv scanning

Progressiv scanning viser dobbelt så mange billeder pr. sekund som interlaced scanning (almindeligt TV-system). Progressiv scanning giver højere billedopløsning og -kvalitet pga. det næsten to gange så høje antal linjer.

Før du aktiverer denne funktion, skal du kontrollere, at:

- TV'et understøtter progressiv scanning-signaler.
- Du har tilsluttet enheden til TV'et via komponent-video.

- 1 Tænd for TV'et.
- 2 Kontroller, at progressiv scanning er deaktiveret for TV'et (se brugervejledningen til TV'et).
- 3 Tænd for TV'et, og vælg den korrekte kanal til denne enhed.
- 4 Tryk på **DISC**.
- 5 Tryk på **SYSTEM MENU**.
- 6 Tryk på **◀◀▶▶** for at vælge [**Opsætning af videoside**] i menuen, og tryk derefter på **▼**.
- 7 Vælg [**Komponent**] > [**Pr/Cr Pb/Cb Y**], og tryk på OK / **▶▶**.
- 8 Vælg [**TV Mode**] > [**Fremad**], og tryk på OK / **▶▶**.
  - ↳ Der vises en advarselsmeddelelse.
- 9 Vælg [**OK**], og tryk på OK / **▶▶** for at fortsætte.
  - ↳ Den progressive indstilling er færdig.



#### Bemærk

- Hvis der vises et tomt/forvrænget skærbillede, skal du vente i 15 sekunder på automatisk gendannelse eller slå progressiv scanning fra manuelt.

## 10 Aktiver progressiv scanning på TV'et.

### Sluk for progressiv scanning manuelt

- 1 Sluk for progressiv scanning på TV'et.
- 2 Tryk på **SYSTEM MENU** for at lukke menuen.
- 3 Tryk på **DISC** efterfulgt af den numeriske tast "1" for at slukke for progressiv scanning på enheden.
  - ↳ Den blå Philips DVD-baggrundsskærm vises.



#### Bemærk

- Hvis du trykker på **DISC** efterfulgt af den numeriske tast "1" under normal afspilning i progressiv tilstand, deaktiveres den progressive scanning på enheden.



# 5 Afspilning



## Bemærk

- Afspilning kan være anderledes for visse disk-/filtyper.

## Diskafspilning



## Advarsel

- Se aldrig på laserstrålen inde i enheden.
- Risiko for produktskade! Afspil aldrig diske med tilbehør som f.eks. diskstabiliseringsringe eller diskbehandlingsark.
- Læg aldrig andre objekter end diske i diskskuffen.

- 1 Tryk på **DISC** for at vælge kilden DISC.
- 2 Tryk på **OPEN/CLOSE**.  
↳ Diskskuffen åbnes.
- 3 Læg en disk i skuffen, og tryk på **OPEN/CLOSE**.  
↳ Sørg for, at etiketten vender opad.
- 4 Afspilning starter automatisk.
  - Tryk på **■** for at afbryde afspilningen.
  - Tryk på **OK / ►||** for at sætte afspilning på pause eller genoptage afspilning.
  - Tryk på **◀|▶** for at gå til forrige eller næste titel/kapitel/spor.

### Hvis afspilning ikke starter automatisk:

- Vælg titel/kapitel/spor, og tryk derefter på **OK / ►||**.



## Tip

- For at afspille en låst DVD skal du indtaste den 4-cifrede adgangskode for børnesikring.

## Brug diskmenuen

Når du ilægger en DVD/(S)VCD-disk, vises en menu muligvis på TV-skærmen.

### Sådan åbnes eller forlades menuen manuelt:

- 1 Tryk på **DISC MENU**.

### Til VCD'er med funktionen PBC (afspilningskontrol) (kun version 2.0):

PBC-funktionen gør det muligt at afspille VCD interaktivt i overensstemmelse med menuskærbilledet.

- 1 Tryk på **DISC MENU** under afspilning for at aktivere/deaktivere PBC.
  - ↳ Når PBC er aktiveret, vises menuskærbilledet.
  - ↳ Når PBC er deaktiveret, genoptages normal afspilning.

## Valg af lydssprog

Du kan vælge et lydssprog på DVD'er eller DivX-video.

- 1 Tryk på **AUDIO** under diskafspilning.
  - ↳ Sprogindstillingerne vises. Hvis de valgte lydkanaler ikke er tilgængelige, anvendes standardlydkanalen.



## Bemærk

- Nogle DVD'er kan kun få ændret sprog via diskmenuen. Tryk på **DISC MENU** for at åbne menuen.

## Valg af sprog til undertekster

Du kan vælge undertekstsprog på DVD'er og DivX®-diske.

- Tryk på **SUBTITLE** under afspilning.



## Tip

- Nogle DVD'er kan kun få ændret sprog via diskmenuen. Tryk på **DISC MENU** for at åbne menuen.

## Afspilning fra USB-enhed

### Bemærk

- Kontroller, at USB-enheden indeholder musik, billeder eller video, der kan afspilles.

- 1 Tilslut USB-enheden.

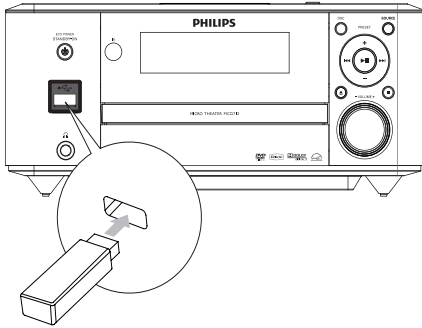

- 2 Tryk på **USB** for at vælge USB-kilden.
- 3 Tryk på **▲/▼** for at vælge en mappe, tryk derefter på **OK / ►||** for at bekræfte.
- 4 Tryk på **▲/▼** for at vælge en fil fra mappen.
- 5 Tryk på **OK / ►||** for at starte afspilningen.
  - Tryk på **■** for at afbryde afspilningen.
  - Tryk på **OK / ►||** for at sætte afspilning på pause eller genoptage afspilning.
  - Tryk på **◀▶** for at gå til den forrige/næste fil.
  - Tryk på **DISC MENU** for at gå tilbage til øverste menulag, og tryk derefter på **OK** for at bekræfte.

## Afspilning af DivX-video

Du kan afspille DivX-filer kopieret til en CD-R/RW, skrivbar DVD eller USB-enhed.

- 1 Ilæg en disk, eller tilslut en USB-enhed.
- 2 Vælg en kilde:
  - For diske, tryk på **DISC**.
  - For USB-enheder, tryk på **USB**.
- 3 Vælg en fil, der skal afspilles, og tryk på **OK / ►||**.
  - Tryk på **■** for at afbryde afspilningen.
  - Tryk på **OK / ►||** for at sætte afspilning på pause eller genoptage afspilning.
  - For at ændre undertekstsprog, tryk på **SUBTITLE**.

### Bemærk

- Du kan kun afspille DivX-videoer, der er lejet eller købt med samme DivX-registreringskode som på denne enhed.
- Undertekstfiler med følgende filtypenavne (.srt, .smi, .sub, .ssa, .ass) understøttes, men vises ikke i filnavigeringsmenuen.
- Undertekstens filnavn skal være det samme som videoens filnavn.

## Afspilning af MP3/WMA-filer og billedfiler

Du kan afspille MP3/WMA-filer samt billedfiler, der er kopieret til en CD-R/RW, skrivbar DVD eller USB-enhed.

- 1 Ilæg en disk, eller tilslut en USB-enhed.
- 2 Vælg en kilde:
  - For diske, tryk på **DISC**.
  - For USB-enheder, tryk på **USB**.
- 3 Tryk på **▲/▼** for at vælge en mappe, tryk derefter på **OK / ►||** for at bekræfte.
- 4 Tryk på **▲/▼** for at vælge en fil fra mappen.
- 5 Tryk på **OK / ►||** for at starte afspilningen.

- Tryk på **■** for at afbryde afspilningen.
- Tryk på **OK / ►||** for at sætte afspilning på pause eller genoptage afspilning.
- Tryk på **◀/▶** for at gå til den forrige/næste fil.
- Tryk på **DISC MENU** for at gå tilbage til øverste menulag, og tryk derefter på **OK** for at bekræfte.

---

## Afspilningsstyring

---

### Vælg funktionerne gentaget afspilning/afspilning i vilkårlig rækkefølge

- 1 Tryk gentagne gange på **MODE/DIM** under afspilning for at vælge en gentagelsesindstilling eller afspilning i vilkårlig rækkefølge.
  - For at genoptage almindelig afspilning skal du trykke gentagne gange på **MODE/DIM**, indtil ingen indstilling vises.

---

### Gentag A-B (DVD/VCD/CD/MP3/WMA)

- 1 Tryk på **A-B** ved startpunktet for afspilning af musik eller video.
- 2 Tryk på **A-B** ved slutpunktet.
  - ↳ Den valgte sektion afspilles gentagne gange.
  - Tryk på **A-B** igen for at afslutte gentagen afspilning.



#### Bemærk

- Sektion A og B kan kun indstilles inden for samme spor/titel.

---

### Søgning fremad/tilbage

- 1 Tryk gentagne gange på **◀▶** under afspilning for at vælge en søgehastighed.
  - Tryk på **OK / ►||** for at genoptage afspilning ved normal hastighed.

---

### Søg efter tid eller kapitel-/spornummer

- 1 Tryk på **GOTO** under video-/lydafspilning, indtil et tidsfelt eller felt for kapitel/spor vises.
  - For tidsfeltet skal du indtaste afspilningspositionen i timer, minutter og sekunder.
  - For feltet kapitel/spor skal du indtaste kapitlet/sporet.
  - Afspilningen starter automatisk ved det valgte punkt.

---

### Genoptagelse af videoafspilning, hvor der senest blev stoppet



#### Bemærk

- Denne funktion er kun tilgængelig for afspilning af DVD/VCD.

- 1 Tryk på **OK / ►||** i stop-tilstand, og når disken ikke er blevet fjernet.

### Sådan annullerer du genoptagelsestilstand og stopper afspilning helt:

- 1 Tryk på **■** i stop-tilstand.

---

## Afspilningstilstande

---

### Få vist afspilningsoplysninger

- 1 Under afspilning skal du trykke på **DISPLAY/RDS** gentagne gange for at få vist afspilningsoplysninger.

---

## Program



### Bemærk

- Du kan ikke programmere billedfiler/-diske.

### For videodiske/lyd-CD'er:

- 1 Tryk på **ANGLE/PROG** i stop-tilstand for at få adgang til programmenuen.
- 2 Indtast de spor/kapitler, der skal tilføjes til programmet.
- 3 Gentag trin 2, indtil programmeringen er fuldført.
- 4 Vælg [**Start**], og tryk derefter på **OK / ►||** for at afspille programmet.

### For Divx/MP3/WMA-filer:

- 1 Vælg en fil, og tryk på **ANGLE/PROG** for at tilføje filen til programlisten.
- 2 Gentag trin 1, indtil programmeringen er fuldført.
- 3 Tryk på **DISC MENU** i stop-tilstand, indtil programlisten vises.
- 4 Tryk på **OK / ►||** for at afspille programmeringen.

### Sletning af en fil fra [Program List]:

- 1 Tryk på **DISC MENU**, indtil programlisten vises.
- 2 Vælg en fil, og tryk på **ANGLE/PROG** for at slette filen fra programlisten.

---

## Zoom ind på/ud af billedet

- 1 Tryk gentagne gange på ▼ (**ZOOM**) under afspilning af video for at zoome ind på/ud af billedet.
  - Når du har zoomet ind på billedet, kan du trykke på ◀◀/▶▶ for at panorere hen over det.

---

## Afspilning i langsom gengivelse

- 1 Tryk gentagne gange på ▲ (**SLOW**) under afspilning for at vælge en langsom afspilningsindstilling.
  - ↳ Lyden slås fra.
  - ↳ Tryk på ►|| for at genoptage afspilning ved normal hastighed.

---

## Skift af lydkanal



### Bemærk

- Denne funktion er kun tilgængelig for afspilning af VCD/DivX.

- 1 Tryk gentagne gange på **AUDIO** under afspilning for at vælge en lydkanal, der er tilgængelig på disken:
  - Mono Left
  - Mono Right
  - Stereo

---

## Vælg en kameravinkel.



### Bemærk

- Denne funktion er kun tilgængelig for DVD'er, der er optaget med flere kameravinkler.

- 1 Tryk gentagne gange på **ANGLE/PROG** under afspilning for at vælge en kameravinkel.

---

## Indstillinger for visning af billeder

---

### Eksempelvisning af billeder

- 1 Tryk på **■** under afspilning.  
↳ Der vises 12 miniaturebilleder.
- 2 Vælg blandt følgende:
  - et billede
  - funktionen diasshow
  - funktionen menu
  - den næste/forrige side (hvis den er tilgængelig)
- 3 Tryk på **OK** for at:
  - afspille det valgte billede
  - starte et diasshow med alle billeder
  - åbne menuen, hvor hver tast på fjernbetjeningens funktion er beskrevet
  - gå til den næste/forrige side (hvis den er tilgængelig)

---

### Vælg en afspilningstilstand for diasshow

- 1 Tryk gentagne gange på **ANGLE/PROG** under afspilning for at vælge en afspilningstilstand for diasshow.

---

### Roter billede

- 1 Tryk på **◀◀▶▶▼/▲** under afspilning for at rotere billedet mod eller med uret.

# 6 Justering af indstillinger

- 1 Tryk på **SYSTEM MENU**.
  - 2 Vælg en konfigurationsside.
  - 3 Vælg et menupunkt, og tryk derefter på ►►.
  - 4 Vælg en indstilling, og tryk derefter på OK / ►►.
- Tryk på ◀◀ for at komme tilbage til den forrige menu.
  - Tryk på **SYSTEM MENU** for at forlade menuen.

## Generel opsætning

På **[Generel opsætning]** kan du angive følgende indstillinger:

### [TV-skærm]

Indstillingen bestemmer formatforholdet på skærmen efter den TV-type, der er tilsluttet.



4:3 Pan Scan (PS)

4:3 Letter Box (LB)

16:9 Wide Screen

- **[4:3 Pan Scan]** – Til 4:3-skærm: vises i fuld højde med beskæring af begge sider.
- **[4:3 Letter Box]** – Til 4:3-skærm: visning i bredformat med sorte bjælker øverst og nederst på skærmen.
- **[16:9]** – Til widescreen-TV: skærmformat 16:9.

### [Osd sprog]

Vælg det ønskede displaysprog.

### [Pauseskærm]

Pauseskærmen tjener til at beskytte TV-skærmen mod skade pga. eksponering til et statisk billede i længere tid.

- **[On]** – Slå pauseskærmen til.
- **[Silk]** – Slå pauseskærmen fra.

### [DIVX (R) VOD]

Vis DivX®-registreringskoden.



#### Tip

- Indtast afspillerens DivX-registreringskode, når du lejer eller køber en video fra <http://vod.divx.com/>. DivX-videoer, der er lejet eller købt via DivX® VOD-tjenesten (Video On Demand), kan kun afspilles på den enhed, hvor de er registreret.

## Lydindstilling

På **[Ops. af lyd]** kan du angive følgende indstillinger:

**[Digital Audio Setup]** > **[Ops. af dig lyd]** >

### [Digital output]

Vælg lydformater, der understøttes af den tilsluttede enhed.

- **[Silk]** – Slå den digitale udgang fra.
- **[All]** – Vælg denne indstilling, hvis det tilsluttede udstyr understøtter multikanal lyd.
- **[Kun PCM]** – Vælg denne indstilling, hvis det tilsluttede udstyr ikke kan afkode multikanal lyd.

**[Ops. Dolby Digital]** > **[Dobb Mono]**

Vælg lydudgangssignaler til højttalere.

- **[Stereo]** – Send multikanal lydssignaler til begge højttalere.
- **[V-MONO]** – Send lydssignaler fra venstre mono til begge højttalere.
- **[H-MONO]** – Send lydssignaler fra højre mono til begge højttalere.

**[3D]** > **[3D-behandling]** > **[Ekkofunk]**

Vælg en tilstand med virtuel surround-lyd.

**[HDCD]** > **[HDCD Setup Page]** > **[Filter]**

Når du afspiller en HDCD-disk (High Definition Compatible Digital), skal du vælge sikkerhedsspæringsfrekvens for lydudgang.

### [Natmodus]

Gør højt lydniveau blødere og lavt lydniveau højere, så du kan se DVD-film ved lav lydstyrke uden at forstyrre andre.

- **[On]** – nyd dæmpet visning om natten (kun DVD'er).
- **[Silk]** - nyd surroundlyd med hele dens dynamiske spektrum.

---

## Videoundstilling

På **[Opsætning af videoside]** kan du angive følgende indstillinger:

### [Komponent]

Indstil videoudgangen, så den svarer til videoforbindelsen. Hvis composite-tilslutningen anvendes, behøves denne indstilling ikke.

- **[S-Video]** – Vælg denne funktion, hvis S-Video-tilslutningen anvendes.
- **[Pr/Cr Pb/Cb Y]** – Vælg denne funktion, hvis komponent-tilslutningen anvendes.
- **[RGB]** – Vælg denne funktion, hvis SCART-tilslutningen anvendes.

### [BILLEDINDSTL] > [OPS VIDEOKVALITET]

Definer billedfarveindstillinger.

### [TV Mode]

Vælg videoudgangstilstanden. Hvis du vil vælge progressiv scanning, skal du sørge for at tilslutte et TV med progressiv scanning og indstille **[Komponent]** til **[Pr/Cr Pb/Cb Y]**.

- **[Fremad]** – For TV med progressiv scanning: Slå den progressive scanning til.
- **[Interlace]** – For almindeligt TV: Slå interlace til.

---

## Opsætning af præferencer

På **[Preference Page]** kan du angive følgende indstillinger:

### [TV-type]

Skift denne indstilling, hvis videoen ikke vises korrekt. Som standard passer denne indstilling til de mest almindelige TV-indstillinger i dit land.

- **[PAL]** - Til TV med PAL-farvesystem.
- **[Multi]** - Til TV, der er kompatibelt med både PAL og NTSC.
- **[NTSC]** - Til TV med NTSC-farvesystem.

### [Lyd]

Vælg det fortrukne lydsprog til diskafspilning.

### [Undertxt]

Vælg det fortrukne undertekstsprog til diskafspilning.

### [CD-menu]

Vælg det foretrukne sprog for diskmenuen.



#### Bemærk

- Hvis det sprog, du har angivet, ikke er tilgængeligt på disken, bruger disken sit eget standardsprog.
- Nogle diske kan kun få ændret sprog for undertekster/lyd via diskmenuen.

### [Ophav]

Begrænser adgangen til diske, der er uegnede for børn. Disse typer diske skal være optaget med vurderingsniveauer.

---

Tryk på **OK/▶ II**.

Vælg et vurderingsniveau, og tryk derefter på **OK/▶ II**.

Tryk på tasterne for at indtaste adgangskoden.

---



#### Bemærk

- Hvis en disk har et vurderingsniveau over det, du har angivet i **[Ophav]**, skal der bruges en adgangskode for at afspille den.
- Vurderingsniveauerne er landafhængige. Vælg **[8 Voksn]** for at give tilladelse til at afspille alle diske.
- Nogle diske har påtrykte vurderingsniveauer uden at være optaget med niveauer. Denne funktion har ingen effekt på sådanne diske.



#### Tip

- Du kan angive eller ændre adgangskoden.  
(Se "Opsætning af præferencer - Indstilling af adgangskode".)

#### [Normal]

Nulstiller alle indstillinger på denne enhed til fabriksindstillinger, undtagen adgangskoden og indstillinger for børnesikring.

#### [Ops adg.kode] > [Ops. af adg.kode] > [Adg.kode funk]

Denne indstilling gør det muligt at aktivere/deaktivere adgangskoden til børnesikring. Hvis adgangskoden er aktiveret, når du afspiller en spærret disk, skal du bruge denne 4-cifrede adgangskode.

- **[On]** - Aktiver adgangskoden til børnesikring.
- **[Slk]** - Deaktiver adgangskoden til børnesikring.

#### [Ops adg.kode] > [Ops. af adg.kode] > [Adg.kode]

Du kan skifte adgangskode her.  
Standardadgangskoden er 1234.

- **[Skift]**

- 
- 1) Brug de numeriske taster til at indtaste "1234" eller din sidst indstillede adgangskode i feltet **[Gml adg.kode]**.
  - 2) Indtast den nye adgangskode i feltet **[Ny adg.kode]**.
  - 3) Indtast den nye adgangskode en gang til i feltet **[Bekræf adgk]**.
  - 4) Tryk på **OK/▶ ||** for at forlade menuen.
- 



#### Bemærk

- Hvis du glemmer adgangskoden, skal du indtaste "1234", før du angiver en ny adgangskode.



## 7 Find FM-radiostationer

- 1 Sørg for, at du har tilsluttet den medfølgende FM-antenne og trukket den helt ud.
- 2 Tryk på **TUNER**.
- 3 Tryk på **◀▶**, og hold den nede.
- 4 Slip knappen, når frekvensindikatoren begynder at skifte.
  - ↳ FM-tuneren stiller automatisk ind på en station med stærkt signal.
- 5 Gentag trin 3-4 for at finde flere stationer.

### Sådan finder du en station med svagt signal:

Tryk gentagne gange på **◀▶**, indtil du finder det bedste signal.

---

## Programmer radiostationer automatisk

### Bemærk

- Du kan maksimalt programmere 20 forudindstillede radiostationer.

- 1 Tryk på **◀▶** for at vælge et forudindstillet nummer, som du vil starte med at programmere.
- 2 Tryk på **ANGLE/PROG**, og hold den nede i 2 sekunder for at aktivere automatisk programmering.
  - ↳ **[AUTO]** (automatisk) vises kortvarigt.
  - ↳ Alle tilgængelige stationer bliver programmeret i rækkefølge efter bølgebåndsmodtagelsens styrke.
  - ↳ Den først programmerede radiostation afspilles automatisk.

---

## Programmer radiostationer manuelt

### Bemærk

- Du kan maksimalt programmere 20 forudindstillede radiostationer.

- 1 Find en radiostation.
- 2 Tryk på **ANGLE/PROG** for at aktivere programmering.
- 3 Tryk på **◀▶** for at tilknytte et tal mellem 1 og 20 til denne radiostation, og tryk derefter på **ANGLE/PROG** for at bekræfte.
  - ↳ Det forudindstillede nummer og frekvensen på den forudindstillede station vises.
- 4 Gentag ovenstående trin for at programmere flere stationer.

### Bemærk

- Hvis du vil overskrive en programmeret station, skal du gemme en anden station på dens plads.

---

## Find en forudindstillet radiostation

- 1 Tryk på **◀▶** for at vælge det forudindstillede nummer, du vil finde.

---

## Indstil RDS-ur

Du kan bruge udsendelse af tidssignal sammen med RDS-signalet til at indstille uret på enheden automatisk.

- 1 Find en RDS-radiostation, der overfører tidssignaler.
  - ↳ Enheden indlæser RDS-tiden og indstiller uret automatisk.



#### Bemærk

- Nøjagtigheden af den overførte tid afhænger af den RDS-station, der sender tidssignalet.

---

## Vis RDS-oplysninger

RDS (Radio Data System) er en tjeneste, der giver FM-stationer mulighed for at vise yderligere oplysninger. Hvis du stiller ind på en RDS-station, vises et RDS-ikon og stationsnavnet.

Når du bruger automatisk programmering, bliver RDS-stationer programmeret først.

- 1 Find en RDS-station.
- 2 Tryk på **DISPLAY/RDS** flere gange for at rulle gennem følgende oplysninger (hvis de er tilgængelige):
  - ↳ Stationsnavn
  - ↳ Programtype, f.eks. **[NEWS]** (nyheder), **[SPORT]** (sport), **[POP M]** (popmusik)...
  - ↳ Frekvens



#### Bemærk

- Se "Produktoplysninger - RDS-programtyper" for at se definitioner på RDS-programtyper.

# 8 Juster lydstyrke og lydeffekt

---

## Juster lydstyrken

- 1 Under afspilning skal du trykke på **VOL +/-** for at skrue op eller ned for lydstyrken.

---

## Vælg en lydeffekt



### Bemærk

- Du kan ikke bruge forskellige lydeffekter samtidig.

---

## Vælg en forudindstillet lydeffekt

- 1 Under afspilning skal du trykke på **DSC** gentagne gange for at vælge:
  - **[ROCK]** (rock)
  - **[JAZZ]** (jazz)
  - **[POP]** (pop)
  - **[CLASSIC]** (klassisk)
  - **[FLAT]** (flad)

---

## Basforbedring

- 1 Tryk gentagne gange på **LOUDNESS/DBB** under afspilning, indtil DBB-logoet vises, for at slå basforbedring til.
  - Tryk gentagne gange på **LOUDNESS/DBB**, indtil DBB-logoet forsvinder, for at slå basforbedring fra.

---

## Vælg automatisk lydstyrkekontrol

Automatisk lydstyrkekontrol øger diskanten og bassen ved lav lydstyrke (jo højere lydstyrke, jo lavere diskant- og basniveau)

- 1 For at slå den automatiske lydstyrkekontrol til skal du trykke på **LOUDNESS/DBB** under afspilning, indtil lydstyrkeikonet vises.
  - For at slå den automatiske lydstyrkekontrol fra skal du trykke på **LOUDNESS/DBB**, indtil lydstyrkeikonet forsvinder.

---

## Slå lyden fra

- 1 Under afspilning skal du trykke på **MUTE** for at slå lyden fra/til.

---

## Lyt via hovedtelefoner

- 1 Slut en hovedtelefon til -stikket på enheden.

## 9 Andre funktioner

### Aktiver demonstrationstilstand

Du kan få vist en oversigt over alle funktionerne.

- 1 I standbytilstand, mens uret vises (hvis det er indstillet), skal du trykke på **■** på hovedenheden for at aktivere demonstrationstilstanden.
  - ↳ En demonstration af de primære funktioner går i gang.

Sådan deaktiveres demonstrationstilstand:

- 1 Tryk på **■** på hovedenheden igen.

### Juster lysstyrken på displayet

- 1 Tryk gentagne gange på **MODE/DIM** i standbytilstand for at vælge forskellige lysstyrkeniveauer for displayet.

### Indstil alarm-timeren

- 1 Kontroller, at du har indstillet uret korrekt.
- 2 I standbytilstand skal du trykke på og holde **SLEEP/TIMER** nede.
  - ↳ Timecifrene vises og begynder at blinke.
- 3 Tryk på **+ VOL** - for at indstille timetal, og tryk derefter på **SLEEP/TIMER** igen.
  - ↳ Minutcifrene vises, og de begynder at blinke.
- 4 Tryk på **+ VOL** - for at indstille minuttallet.
- 5 Tryk på **SLEEP/TIMER** for at bekræfte.
  - ↳ **[OFF]** (fra) begynder at blinke.

- 6 Hvis du vil aktivere timeren til vækkeuret **+ VOL** - for at vælge **[ON]** (til), mens **[OFF]** (fra) blinker.
  - ↳ Der vises et urikon på displayet.
  - ↳ Enheden tænder automatisk på det indstillede tidspunkt og skifter til den senest valgte kilde.
  - ↳ Hvis du vil deaktivere alarm-timeren, skal du vælge **[OFF]** (fra) i trin 6.

### Indstil sleep-timeren

- 1 Mens enheden er tændt, skal du trykke flere gange på **SLEEP/TIMER** for at vælge et fast tidsinterval (i minutter).
  - ↳ Enheden slukker automatisk efter det angivne tidsinterval.

### Tilslut andre enheder

#### Lyt til en lydafspiller

Du kan lytte til en lydafspiller med røde/hvide lydudgangsstik via denne enhed.

- 1 Tilslut et rødt/hvidt lyd kabel (medfølger ikke) til **AUX IN L/R**-stikkene og til lydudgangsstikkene på lydafspilleren.
- 2 Vælg kilden **AUX**.
- 3 Start afspilning på lydafspilleren.

## Optag til en digital optager

Du kan optage lyd fra denne enhed til en digital optager.

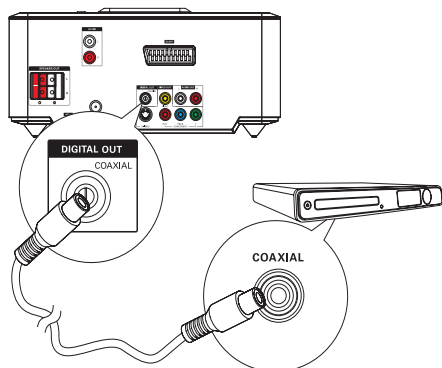

- 1 Slut et koaksialkabel (medfølger ikke) til:
  - **COAXIAL**-stikket
  - det digitale indgangsstik på den digitale optager
- 2 Afspil lyd, der skal optages.
- 3 Start optagelse på den digitale optager (se brugervejledningen til den digitale optager).

# 10 Produktinforma- tion

## Bemærk

- Produktoplysninger kan ændres uden varsel.

## Specifikationer

### Forstærker

Vurderet effekt	2 x 50 W RMS
Frekvensgang	20 -20000 Hz, $\pm$ 3dB
Signal-/støjforhold	> 65 dB
Aux-indgang	500 mV RMS 20 k ohm

### Disk

Lasertype	Halvleder
Diskdiameter	12 cm/8 cm
Videoafkodning	MPEG-1/MPEG-2/DivX
Video DAC	12 bit
Signalsystem	PAL/NTSC
Videoformat	4:3/16:9
Video S/N	>48 dB
Audio DAC	24 bit/96 kHz
Samlet harmonisk forvrængning	<1% (1 kHz)
Frekvensgang	4 Hz - 20 kHz (44,1 kHz) 4 Hz - 22 kHz (48 kHz) 4 Hz - 24 kHz (96 kHz)
S/N ratio	> 65 dBA

### Tuner (FM)

Indstillingsområde	87,5 - 108 MHz
Indstilling af gitter	50 KHz
Følsomhed – Mono, 26 dB S/N ratio	<22 dBf

Følsomhed – Mono, 46 dB S/N ratio	>43 dBf
Søge selektivitet	>28 dBf
Samlet harmonisk forvrængning	< 3%
Signal-/støjforhold	> 55 dB

## Højtalere

Højtalerimpedans	2 x 4 ohm
Højtalerdriver, base	5"
Højtalerdriver, diskantenhed	0,2"
Sensitivitet	> 80 dB/m/W ±4 dB/m/W

## Generelle oplysninger

Vekselstrøm	220 - 230 V, 50 Hz
Strømforbrug ved drift	52 W
Strømforbrug ved Eco-standby	< 1 W
Strømforbrug ved standby	<4 W
Composite video-output	1,0 Vp-p, 75 ohm
Koaksialt output	0,5 Vpp ± 0,1 Vpp 75 ohm
Hovedtelefonstik	2 x 15 mW 32 ohm
Direkte USB	Version 2.0

### Mål

- Hovedenhed (B x H x D)	248 x 110 x 307 mm
- Højtalerkabinet (B x H x D)	170 x 270 x 220 mm

### Vægt

- Med emballage	11 kg
- Hovedenhed	2 kg
- Højtalerkabinet	2 x 2,8 kg

## Understøttede diskformater

- DVD (Digital Video Disc)
- VCD (Video CD)
- SVCD (Super Video CD)
- DVD+RW (Digital Video Disc + Rewritable)
- CD (Compact Disc)
- Billedfiler (Kodak, JPEG) på CDR(W)
- DivX(R)-disk på CD-R(W):
- DivX 3.11-, 4.x- og 5.x-filer
- WMA

### Understøttede MP3-CD-formater:

- ISO 9660
- Maks. titel/albumnavn: 12 tegn
- Maks. titelnummer plus album: 255.
- Maks. indlejrede mapper: 8 niveauer.
- Maks. antal album: 32.
- Maks. antal MP3-spor: 999.
- Understøttede samplingsfrekvenser for MP3-diske: 32 kHz, 44,1 kHz, 48 kHz.
- Understøttede bithastigheder for MP3-diske: 32, 64, 96, 128, 192, 256 (kbps).
- Følgende formater understøttes ikke:
  - Filer som \*.VMA, \*.AAC, \*.DLF, \*.M3U,
  - \*.PLS, \*.WAV
  - Ikke-engelske albumnavne/titler
  - Diske optaget i Joliet-format
  - MP3 Pro og MP3 med ID3-mærke

---

## USB-afspilningsoplysninger

### Kompatible USB-enheder:

- USB-flash-hukommelse (USB 2.0 eller USB 1.1)
- USB-flash-afspillere (USB 2.0 eller USB 1.1)
- hukommelseskort (kræver en ekstra kortlæser for at fungere sammen med dette apparat)

### Understøttede formater:

- USB- eller hukommelsesfilformat FAT12, FAT16, FAT32 (sektorstørrelse: 512 byte)
- MP3-bithastighed (datahastighed): 32 - 320 Kbps og variabel bithastighed
- WMA v9 eller ældre
- Mappen har op til 8 niveauer indlejret
- Antal album/mapper: maksimalt 99
- Antal spor/titler: maksimalt 999
- ID3-mærke v2.0 eller nyere
- Filnavn i Unicode UTF8 (maksimal længde: 128 byte)

### Ikke-understøttede formater:

- Tomme album: Et tomt album er et album, der ikke indeholder MP3-/WMA-filer, og det vil ikke blive vist på displayet.
- Ikke-understøttede filformater springes over. Eksempelvis bliver Word-dokumenter (.doc) og MP3-filer med filtypenavnet .dlf ignoreret, og de afspilles ikke.
- AAC-, WAV-, PCM-lydfiler
- DRM-beskyttede WMA-filer (.wav, .m4a, .m4p, .mp4, .aac)
- WMA-filer i Lossless-format

---

## RDS-programtyper

NO TYPE	Ingen RDS-programtype
NEWS	Nyhedstjenester
AFFAIRS	Politik og aktuelle begivenheder
INFO	Særlige oplysningsprogrammer
SPORT	Sport
EDUCATE	Udannelse og avanceret undervisning
DRAMA	Hørespil og litteratur
CULTURE	Kultur, religion og samfund
SCIENCE	Videnskab
VARIED	Underholdningsprogrammer
POP M	Popmusik
ROCK M	Rockmusik
MAINSTREAM M	Let musik
LIGHT M	Let klassisk musik
CLASSICS	Klassisk musik
OTHER M	Særlige musikprogrammer
WEATHER	Vejrudsigter
FINANCE	Økonomi
CHILDREN	Børneprogrammer
SOCIAL	Samfundsmæssige forhold
RELIGION	Religion
PHONE IN	Ring ind
TRAVEL	Rejser
LEISURE	Fritid
JAZZ	Jazzmusik
COUNTRY	Countrymusik
NATION M	National musik
OLDIES	Gamle hits
FOLK M	Folk-musik
DOCUMENT	Dokumentar
TES	Alarmtest
ALARM	Alarm

# 11 Fejlfinding



## Advarsel

- Kabinettet bør aldrig tages af enheden.

Prøv aldrig selv at reparere systemet, da garantien i så fald bortfalder.

Hvis der forekommer fejl på enheden, bør du kontrollere følgende punkter, inden du bestiller reparation. Hvis der fortsat er problemer, skal du gå til Philips' websted ([www.philips.com/support](http://www.philips.com/support)). Hav enheden samt modelnummer og serienummer ved hånden, når du kontakter Philips.

### Ingen strøm

- Kontroller, at apparatets strømkabel er korrekt tilsluttet.
- Kontroller, at der er strøm i stikkontakten.
- Som en strømbesparende funktion slukker systemet automatisk 15 minutter efter, at afspilningen af spor er slut, hvis der ikke i mellemtiden er blevet betjent nogen knapper.

### Der blev ikke fundet nogen disk

- Indsæt en disk.
- Kontroller, om disken er indsat med den forkerte side op.
- Vent, indtil den kondenserede fugt på linsen er fordampet.
- Udskift eller rengør disken.
- Brug en færdiggjort CD eller en disk i det korrekte format.

### Intet billede

- Kontroller videoforbindelsen.
- Tænd for dit TV for at skifte til den korrekte videoindgangskanal.
- Progressiv scanning er aktiveret, men TV'et understøtter ikke progressiv scanning.

### Billedet er i sort/hvid eller er forvrænget

- Disken er ikke kompatibel med TV'ets farvesystem-standard (PAL/NTSC).
- Somme tider forekommer der en smule forvrængning af billedet. Dette er ikke en funktionsfejl.
- Rengør disken.
- Et forvrænget billede kan forekomme under opsætning af progressiv scanning.

### Formatet for TV-skærmen kan ikke ændres, selv om du har indstillet TV'ets visningsformat.

- Formatet er fast på den indlæste DVD-disk.
- Formatet kan ikke ændres for visse TV-systemer.

### Ingen lyd eller dårlig lyd

- Juster lydstyrken.
- Fjern hovedtelefonerne.
- Kontroller, at højttalerne er tilsluttet korrekt.
- Kontroller, at den blottede del af højttalerledningen er korrekt placeret i ledningsklemmen.

### Fjernbetjeningen virker ikke

- Inden du trykker på en funktionsknop, skal du først vælge den korrekte kilde med fjernbetjeningen i stedet for på hovedenheden.
- Prøv at formindske afstanden mellem fjernbetjeningen og enheden.
- Isæt batteriet således, at dets poler (+/-) vender som vist.
- Udskift batteriet.
- Peg fjernbetjeningen direkte mod sensoren på forsiden af enheden.

### Disken afspilles ikke

- Indsæt en læsbar disk, og sørg for, at etiketsiden vender opad.
- Kontroller disktypen, farvesystemet og regionskoden. Undersøg disken for ridser og snavs.
- Tryk på **SYSTEM MENU** for at afslutte systemopsætningsmenuen.



- Deaktiver adgangskoden til børnesikring, eller skift vurderingsniveau.
- Der er kondenseret fugt i systemet. Fjern disken, og lad systemet være tændt i ca. en time. Fjern strømkablet, og tilslut det igen, og tænd derefter for systemet igen.
- Som en strømbesparende funktion slukker enheden automatisk 15 minutter efter, at afspilningen af en disk er slut, hvis der ikke i mellemtiden er blevet betjent nogen knapper.

#### **Dårlig radiomodtagelse**

- Øg afstanden mellem enheden og dit TV eller din VCR.
- Træk FM-antennen helt ud.
- Tilslut en udendørs FM-antenne i stedet for.

#### **Kan ikke vælge progressiv scanning**

- Sørg for, at videoudgangstilstanden er sat til [Pr/Cr Pb/Cb Y].

#### **Lydsprog eller undertekstsprog kan ikke indstilles**

- Disken er ikke optaget med lyd eller undertekster på flere sprog.
- Indstilling af lydsprog eller undertekstsprog er forbudt på disken.

#### **Kan ikke få vist bestemte filer på USB-enheden**

- Antallet af mapper eller filer på USB-enheden overskrider en bestemt grænse. Dette er ikke en funktionsfejl.
- Disse filers format understøttes ikke.

#### **USB-enheden understøttes ikke**

USB-enheden er ikke kompatibel med enheden. Prøv en anden.

#### **Timeren fungerer ikke**

- Indstil uret korrekt.
- Aktiver timeren.

#### **Ur-/timerindstillingen er blevet slettet**

- Strømmen er blevet afbrudt, eller strømkablet er blevet frakoblet.
- Nulstil uret/timeren.

# Inhaltsangabe

---

<b>1 Wichtig</b>	2
Sicherheit	2
Hinweis	5

---

<b>2 Ihr DVD-Microsystem</b>	7
Einführung	7
Lieferumfang	7
Geräteübersicht	8
Übersicht über die Fernbedienung	9

---

<b>3 Anschließen</b>	11
Aufstellen des Geräts	11
Anschließen der Lautsprecher	11
Anschließen der UKW-Antenne	12
Anschließen an ein Fernsehgerät	12
Anschließen an die Stromversorgung	14

---

<b>4 Get started</b>	15
Vorbereiten der Fernbedienung	15
Einstellen der Uhr	15
Einschalten	15
Suchen des richtigen Anzeigekanals	16
Auswählen des richtigen TV-Systems	16
Ändern der Menüsprache	16
Aktivieren von Progressive Scan	17

---

<b>5 Wiedergabe</b>	18
Disc-Wiedergabe	18
Wiedergeben von USB	19
Wiedergeben von DivX-Videos	19
Wiedergeben von MP3-/WMA-/Bild-Dateien	20
Wiedergabesteuerung	20
Wiedergabeoptionen	21
Optionen für die Bildwiedergabe	22

---

<b>6 Anpassen von Einstellungen</b>	23
Allgemeine Einstellungen	23
Audioeinstellungen	23
Videoeinstellungen	24
Vorzugseinstellungen	24

---

<b>7 Einstellen eines UKW-Radiosenders</b>	26
Automatisches Programmieren von Radiosendern	26
Radiosender manuell programmieren	26
Auswählen eines voreingestellten Radiosenders	26
Einstellen der RDS-Uhrzeit	27
Anzeigen von RDS-Informationen	27

---

<b>8 Einstellen von Lautstärke und Soundeffekten</b>	28
Einstellen der Lautstärke	28
Auswählen eines Soundeffekts	28
Stummschalten	28
Verwenden von Kopfhörern	28

---

<b>9 Weitere Funktionen</b>	29
Aktivieren des Demo-Modus	29
Einstellen der Helligkeit des Anzeigefelds	29
Einstellen des Alarm-Timers	29
Einstellen des Sleep-Timers	29
Anschließen anderer Geräte	29

---

<b>10 Produktinformationen</b>	30
Technische Daten	30
Unterstützte Disc-Formate	31
Informationen zur USB-Wiedergabefähigkeit	32
RDS-Programmtypen	32

---

<b>11 Fehlerbehebung</b>	33
--------------------------	----

# 1 Wichtig

## Sicherheit

Beachten Sie diese Sicherheitssymbole



Dieser Blitz weist darauf hin, dass nicht isoliertes Material im Geräteinneren zu einem elektrischen Schlag führen kann. Entfernen Sie zur Sicherheit der im Haushalt lebenden Personen niemals das Gerätegehäuse.

Das Ausrufezeichen weist auf Punkte hin, zu denen Sie unbedingt die beiliegende Anleitung aufmerksam lesen sollten, um Betriebs- und Wartungsprobleme zu vermeiden.

**WARNUNG:** Um die Gefahr eines Brands oder Stromschlags zu vermeiden, darf dieses Gerät keinem Regen und keiner Feuchtigkeit ausgesetzt werden. Mit Flüssigkeiten gefüllte Behältnisse wie z. B. Vasen dürfen nicht auf das Gerät gestellt werden.

**ACHTUNG:** Um einen Stromschlag zu vermeiden, stecken Sie den breiten Kontakt des Steckers vollständig in den breiten Schlitz.

## Wichtige Sicherheitshinweise

- ① Lesen Sie diese Anweisungen durch.
- ② Bewahren Sie diese Anweisungen auf.
- ③ Beachten Sie alle Warnhinweise.
- ④ Befolgen Sie alle Anweisungen.
- ⑤ Verwenden Sie dieses Gerät nicht in der Nähe von Wasser.
- ⑥ Reinigen Sie das Gerät nur mit einem trockenen Tuch.
- ⑦ Verdecken Sie keine Lüftungsöffnungen. Stellen Sie das Gerät gemäß den Vorschriften des Herstellers auf.
- ⑧ Platzieren Sie das Gerät nicht neben Wärmequellen, wie z. B. Heizkörpern, Öfen oder anderen Geräten (darunter auch Verstärker), die Wärme erzeugen.
- ⑨ Schützen Sie das Netzkabel, damit niemand auf das Kabel tritt oder es geknickt wird. Insbesondere darf dies nicht an den Steckern, an den Steckdosen oder an der Stelle geschehen, an der die Kabel das Gerät verlassen.
- ⑩ Verwenden Sie nur vom Hersteller empfohlenes Zubehör.
- ⑪ Verwenden Sie nur vom Hersteller empfohlene oder im Lieferumfang enthaltene Wagen, Ständer, Stative, Montagehalterungen oder Tische. Verschieben Sie einen Wagen vorsichtig, um Verletzungen durch Umfallen des Geräts und/oder des Wagens zu vermeiden.
- ⑫ Ziehen Sie bei Gewittern oder bei längerer Nichtverwendung des Geräts den Netzstecker.
- ⑬ Lassen Sie sämtliche Reparaturen ausschließlich von qualifiziertem Servicepersonal durchführen. Reparaturen sind notwendig, wenn das Gerät beschädigt wurde, z. B. wenn



das Netzkabel oder der Netzstecker beschädigt wurden, Gegenstände in das Gerät gefallen sind, Flüssigkeit über das Gerät geschüttet wurde, das Gerät Regen oder Feuchtigkeit ausgesetzt wurde oder das Gerät nicht ordnungsgemäß funktioniert oder fallen gelassen wurde.

- ⑭ **VORSICHTSHINWEIS zur Batteriehandhabung:** Achten Sie auf folgende Punkte, um ein Auslaufen der Batterien zu verhindern, was zu Verletzungen, Sachschäden oder Schäden am Gerät führen kann:
- Setzen Sie alle Batterien korrekt gemäß den Markierungen + und - in das Gerät ein.
  - Verwenden Sie niemals zugleich alte und neue Batterien oder Batterien unterschiedlichen Typs (z. B. Zink-Kohle- und Alkali-Batterien).
  - Nehmen Sie die Batterien heraus, wenn das Gerät über einen längeren Zeitraum nicht verwendet wird.
- ⑮ **Das Gerät darf nicht mit Flüssigkeiten benetzt oder bespritzt werden.**
- ⑯ **Auf das Gerät dürfen keine möglichen Gefahrenquellen gestellt werden (z. B. mit einer Flüssigkeit gefüllte Gegenstände, brennende Kerzen).**
- ⑰ **Dieses Gerät kann Blei und Quecksilber enthalten. Für die Entsorgung dieser Materialien bestehen aufgrund von ökologischen Gesichtspunkten gesetzliche Vorgaben. Weitere Informationen zu Entsorgung und Recycling erhalten Sie von den zuständigen Behörden oder der Electronic Industries Alliance unter: [www.eiae.org](http://www.eiae.org).**

## Wichtige Sicherheitshinweise für Benutzer in Großbritannien

### Netzstecker

Dieses Gerät ist mit einem zugelassenen 13-Ampere-Stecker ausgerüstet. Um eine Sicherung in einem Stecker dieser Art auszutauschen, gehen Sie wie folgt vor:

- ① **Entfernen Sie die Sicherungsabdeckung und die Sicherung.**
- ② **Setzen Sie die neue Sicherung ein. Typ: BS1362 (5 A), von A.S.T.A. oder BSI zugelassen.**
- ③ **Setzen Sie die Sicherungsabdeckung wieder auf.**

Wenn der werkseitig angebrachte Stecker nicht für die vorhandenen Steckdosen geeignet ist, trennen Sie diesen ab, und ersetzen Sie ihn durch einen passenden Stecker.

Wenn der Netzstecker über eine Sicherung verfügt, sollte diese einen Wert von 5 A haben. Wird ein Stecker ohne Sicherung verwendet, sollte der Wert der Sicherung bei der Verteilung nicht über 5 A liegen.

Hinweis: Der abgetrennte Stecker muss entsorgt werden, da ein Stromschlagrisiko besteht, falls er in eine 13-Ampere-Steckdose gesteckt wird.

### Anbringen eines Steckers

Die Drähte im Netzkabel sind farblich gekennzeichnet: blau = neutral (N), braun = stromführend (L).

Da diese Farbmarkierung möglicherweise nicht mit den Farben im Stecker übereinstimmt, gehen Sie wie folgt vor:

- Verbinden Sie den blauen Draht mit dem Anschluss, der mit einem N gekennzeichnet oder schwarz markiert ist.

- Verbinden Sie den braunen Draht mit dem Anschluss, der mit einem L gekennzeichnet oder rot markiert ist.
- Verbinden Sie keinen der Drähte mit dem Erdungsanschluss des Steckers, der mit einem E (oder  $\perp$ ) gekennzeichnet (oder grün-gelb markiert) ist.

Bevor Sie die Steckerabdeckung wieder anbringen, vergewissern Sie sich, dass die Zugentlastung über der Kabelummantelung befestigt ist, nicht über den beiden Drähten selbst.

### Copyright in Großbritannien

Für Aufnahme und Wiedergabe ist ggf. eine Genehmigung notwendig. Weitere Informationen finden Sie im Copyright Act 1956 und in den Performer's Protection Acts 1958 bis 1972.



#### Achtung

- Die Verwendung von Steuerelementen, Einstellungen oder Vorgehensweisen, die von dieser Darstellung abweichen, können zu gefährlichen Strahlenbelastungen oder anderen Sicherheitsrisiken führen.



#### Warnung

- Wenn der Netzstecker bzw. Gerätekuppler als Trennvorrichtung verwendet wird, muss die Trennvorrichtung frei zugänglich bleiben.



#### Warnung

- Öffnen Sie auf keinen Fall das Gehäuse des Geräts.
- Fetten Sie niemals Teile dieses Geräts ein.
- Stellen Sie dieses Gerät auf eine ebene, feste und stabile Oberfläche.
- Stellen Sie dieses Gerät niemals auf andere elektrische Geräte.
- Verwenden Sie das Gerät nur in Innenräumen. Halten Sie das Gerät von Wasser und anderen Flüssigkeiten fern, und setzen Sie es keiner Feuchtigkeit aus.
- Setzen Sie dieses Gerät nicht direktem Sonnenlicht, offenem Feuer oder Wärme aus.
- Blicken Sie niemals in den Laserstrahl im Innern des Geräts.

## Gehörschutz

### Wählen Sie eine moderate Lautstärke:

- Das Verwenden von Kopfhörern bei hoher Lautstärke kann Ihrem Gehör schaden. Dieses Produkt kann Töne in einem Dezibelbereich wiedergeben, der bei einem gesunden Menschen bereits nach weniger als einer Minute zum Hörverlust führen kann. Der höhere Dezibelbereich ist für Personen gedacht, die bereits unter einer Beeinträchtigung ihres Hörvermögens leiden.
- Die Lautstärke kann täuschen. Die als "angenehm" empfundene Lautstärke erhöht sich mit der Zeit. Deswegen kann es vorkommen, dass nach längerem Zuhören als "normal" empfunden wird, was in Wirklichkeit sehr laut und für Ihr Gehör schädlich ist. Um diesen Effekt zu vermeiden, sollten Sie die Lautstärke vor der Eingewöhnung auf einen sicheren Lautstärkepegel einstellen und diese Einstellung nicht mehr verändern.

### So finden Sie Ihren sicheren Lautstärkepegel:

- Stellen Sie den Lautstärkeregler auf eine geringe Lautstärke.
- Erhöhen Sie langsam die Lautstärke, bis der Ton klar und deutlich zu hören ist.

### Hören Sie nur eine angemessene Zeit:

- Bei sehr intensiver Nutzung kann auch eine "sichere" Lautstärke zu Gehörschäden führen.
- Verwenden Sie deshalb Ihre Geräte in vernünftiger Weise, und pausieren Sie in angemessenen Zeitabständen.

### Beachten Sie bei der Verwendung von Kopfhörern folgende Richtlinien.

- Hören Sie nur bei angemessener Lautstärke und nur eine angemessene Zeit lang.
- Achten Sie darauf, dass Sie den Lautstärkepegel auch nach der Eingewöhnungsphase unverändert lassen.
- Stellen Sie die Lautstärke nur so hoch ein, dass Sie Umgebungsgeräusche noch wahrnehmen können.
- In potenziell gefährlichen Situationen sollten Sie sehr vorsichtig sein oder die Verwendung kurzzeitig unterbrechen. Verwenden Sie die Kopfhörer nicht, während Sie ein motorisiertes Fahrzeug führen, Fahrrad oder Skateboard fahren usw. Dies könnte für den Straßenverkehr gefährlich sein und ist in vielen Ländern verboten.

---

## Hinweis



Dieses Produkt entspricht den Richtlinien der Europäischen Union zu Funkstörungen. Änderungen oder Modifizierungen des Geräts, die nicht ausdrücklich von Philips Consumer Lifestyle genehmigt wurden, können zum Erlöschen der Betriebserlaubnis führen.



Ihr Gerät wurde unter Verwendung hochwertiger Materialien und Komponenten entwickelt und hergestellt, die recycelt und wiederverwendet werden können.



Befindet sich dieses Symbol (durchgestrichene Abfalltonne auf Rädern) auf dem Gerät, bedeutet dies, dass für dieses Gerät die Europäische Richtlinie 2002/96/EG gilt. Informieren Sie sich über die örtlichen Bestimmungen zur getrennten Sammlung elektrischer und elektronischer Geräte. Richten Sie sich nach den örtlichen Bestimmungen und entsorgen Sie Altgeräte nicht über Ihren Hausmüll. Durch die korrekte Entsorgung Ihrer Altgeräte werden Umwelt und Menschen vor möglichen negativen Folgen geschützt.



Ihr Produkt enthält Batterien, die der Europäischen Richtlinie 2006/66/EG unterliegen. Diese dürfen nicht mit dem normalen Hausmüll entsorgt werden. Bitte informieren Sie sich über die örtlichen Bestimmungen zur gesonderten Entsorgung von Batterien, da durch die korrekte Entsorgung Umwelt und Menschen vor möglichen negativen Folgen geschützt werden.

### Umweltinformationen

Auf überflüssige Verpackung wurde verzichtet. Die Verpackung kann leicht in drei Materialtypen getrennt werden: Pappe (Karton), Styropor (Polsterung) und Polyethylen (Beutel, Schaumstoff-Schutzfolie). Ihr Gerät besteht aus Werkstoffen, die wiederverwendet werden können, wenn das Gerät von einem spezialisierten Fachbetrieb demontiert wird. Bitte beachten Sie die örtlichen Vorschriften zur Entsorgung von Verpackungsmaterial, verbrauchten Batterien und Altgeräten.

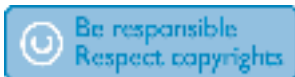

Das unbefugte Kopieren von kopiergeschütztem Material wie z. B. Computerprogrammen, Dateien, Sendungen und Tonaufnahmen kann eine Urheberrechtsverletzung und somit eine Straftat darstellen. Dieses Gerät darf für solche Zwecke nicht verwendet werden.



Offizielles DivX® Certified-Produkt. Gibt alle Versionen von DivX®-Video (einschließlich DivX® 6) mit Standardwiedergabe von DivX®-Mediendateien wieder.



Hergestellt unter der Lizenz von Dolby Laboratories. Dolby und das Doppel-D-Symbol sind Marken von Dolby Laboratories.



“DVD Video” ist eine eingetragene Marke der DVD Format/Logo Licensing Corporation.

**Dieses Gerät ist mit diesem Etikett versehen:**



#### Hinweis

- Das Typenschild befindet sich auf der Geräteunterseite.

## 2 Ihr DVD-Microsystem

Herzlichen Glückwunsch zu Ihrem Kauf und willkommen bei Philips! Um das Kundendienstangebot von Philips vollständig nutzen zu können, sollten Sie Ihr Produkt unter [www.Philips.com/welcome](http://www.Philips.com/welcome) registrieren.

### Einführung

Mit diesem Gerät können Sie:

- Videos von DVD-/VCD-/SVCD- oder USB-Geräten wiedergeben
- Audioinhalte von Discs oder USB-Geräten wiedergeben
- Bilder von Discs oder USB-Geräten anzeigen
- UKW-Radiosender wiedergeben



Sie können die Tonwiedergabe mit diesen Soundeffekten verbessern:

- Digital Sound Control (DSC)
- Dynamic Bass Boost (DBB)

Das Gerät unterstützt folgende Medien-/Disc-Formate:



Sie können DVDs mit folgenden Region-Codes wiedergeben:

DVD-Regional-Code	Länder
 	Europa

### Lieferumfang

Prüfen Sie zunächst den Verpackungsinhalt:

- Hauptgerät
- 2 Lautsprecher (Kabellänge: 1,5 m)
- Fernbedienung mit Batterie
- Composite-Videokabel (gelb)
- UKW-Drahtantenne
- Betriebsanleitung
- Kurzanleitung



## Geräteübersicht

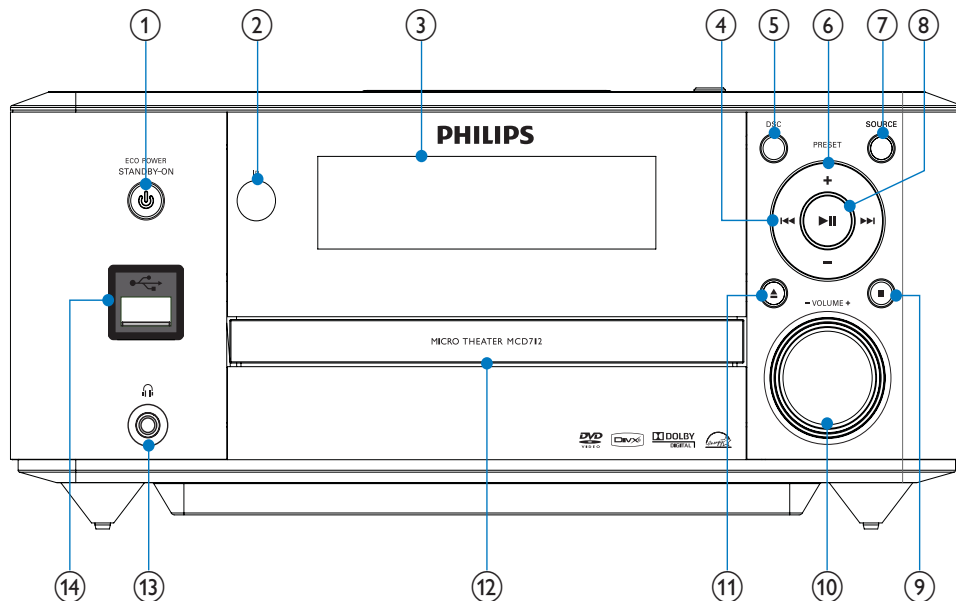

### ① **ECO POWER STANDBY-ON**

- Einschalten des Geräts oder Wechseln in den Eco Power Standby-Modus

### ② **Fernbedienungssensor**

### ③ **Anzeigefeld**

- Aktuellen Status anzeigen.

### ④ **◀◀139▶▶**

- Springen zum vorhergehenden / nächsten Track
- Springen zum nächsten Titel oder Kapitel
- Einstellen eines Radiosenders

### ⑤ **DSC**

- Auswählen einer Soundeinstellung für Filme

### ⑥ **PRESET +/-**

- Auswählen eines voreingestellten Radiosenders

### ⑦ **SOURCE**

- Auswählen einer Quelle

### ⑧ **▶▶**

- Starten oder Anhalten der Wiedergabe

### ⑨ **■**

- Stoppen der Wiedergabe
- Löschen eines Programms
- Aktivieren oder Deaktivieren der Präsentation im Demomodus

### ⑩ **VOLUME +/-**

- Einstellen der Lautstärke
- Einstellen der Uhrzeit

### ⑪ **▲**

- Öffnen oder Schließen des Disc-Fachs

### ⑫ **Disc-Fach**

### ⑬ **🎧**

- Kopfhörerbuchse

### ⑭ **🔌**

- USB-Buchse

# Übersicht über die Fernbedienung

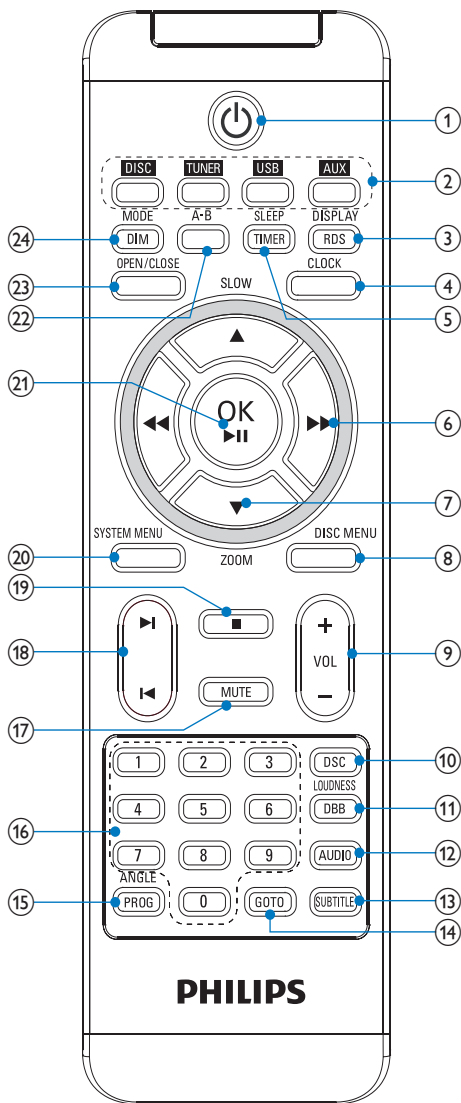

- ① **⏻**
- Einschalten des Geräts oder Wechseln in den Eco Power Standby-Modus

- ② **Tasten zum Auswählen der Quelle**
- Auswählen einer Quelle
- ③ **DISPLAY/RDS**
- Anzeigen von Wiedergabeinformationen auf einem angeschlossenen Fernsehgerät.
  - Anzeigen der RDS-Informationen für ausgewählte UKW-Radiosender
- ④ **CLOCK**
- Einstellen der Uhr
- ⑤ **SLEEP/TIMER**
- Einstellen des Sleep-Timers
  - Einstellen des Alarm-Timers.
- ⑥ **◀◀139/▶▶**
- Suche innerhalb eines Titels
  - Einstellen eines Radiosenders
  - Menüs: Navigieren nach rechts/links
  - Verschieben eines vergrößerten Bilds nach rechts/links
  - Drehen oder Umkehren von Bildern
- ⑦ **▲SLOW/▼ZOOM**
- Menüs: Navigieren nach unten/oben
  - Drehen oder Umkehren von Bildern
  - (▲SLOW) Video: Auswählen der Wiedergabe im Zeitlupenmodus
  - (▼ZOOM) Video: Vergrößern/Verkleinern
- ⑧ **DISC MENU**
- Video-Discs: Aufrufen oder Verlassen des Disc-Menüs
  - Video-Discs mit Wiedergabesteuerung (PBC, Playback Control): Ein-/Ausstellen von PBC
- ⑨ **VOL +/-**
- Einstellen der Lautstärke
  - Einstellen der Uhrzeit
- ⑩ **DSC**
- Auswählen einer Sondereinstellung für Filme

Deutsch

- ⑪ **LOUDNESS139/DBB**
  - Ein-/Ausschalten der automatischen Lautstärkeinstellung
  - Aktivieren/Deaktivieren der dynamischen Bassverstärkung
- ⑫ **AUDIO**
  - VDC: Auswählen des Stereo- bzw. des linken oder rechten Monokanals
  - Auswählen der Audiosprache im DVD/DivX-Betrieb
- ⑬ **SUBTITLE**
  - Auswählen der Untertitelsprache
- ⑭ **GOTO**
  - Angeben einer Position zum Starten der Disc-Wiedergabe
- ⑮ **ANGLE/PROG**
  - Auswählen eines DVD-Kamerawinkels
  - Programmieren von Titeln
  - Programmieren von Titeln/Kapiteln zur DVD-Wiedergabe
  - Programmieren von Radiosendern
- ⑯ **Zifferntasten**
  - Direkte Auswahl von Titeln, Kapiteln oder Tracks
- ⑰ **MUTE**
  - Stummschalten oder erneutes Einschalten des Tons
- ⑱ **◀139▶**
  - Springen zum vorhergehenden / nächsten Track
  - Springen zum nächsten Titel oder Kapitel
  - Auswählen eines voreingestellten Radiosenders
- ⑲ **■**
  - Stoppen der Wiedergabe
  - Löschen eines Programms
- ⑳ **SYSTEM MENU**
  - Auf das Systemeinrichtungsmenü zugreifen oder es verlassen
- ㉑ **OK / ▶II**
  - Bestätigen einer Auswahl
  - Starten oder Anhalten der Wiedergabe
- ㉒ **A-B**
  - Wiederholen eines bestimmten Titel- bzw. Disc-Abschnitts
- ㉓ **OPEN/CLOSE**
  - Öffnen oder Schließen des Disc-Fachs
- ㉔ **MODE/DIM**
  - Auswählen der Wiedergabewiederholungsmodi
  - Auswählen der Zufallswiedergabemodi
  - Auswählen einer Helligkeitsstufe für den Anzeigebildschirm

# 3 Anschließen

## Aufstellen des Geräts

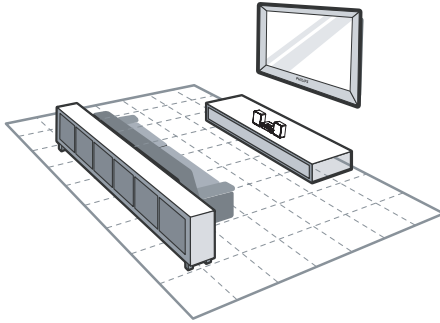

- 1 Stellen Sie das Gerät in der Nähe des Fernsehgeräts auf.
- 2 Stellen Sie den linken und rechten Lautsprecher im gleichen Abstand zum Fernsehgerät und in einem Winkel von ca. 45° zur Hörerposition auf.

### Hinweis

- Um magnetische Interferenzen oder unerwünschte Störgeräusche zu vermeiden, dürfen das Gerät und die Lautsprecher nicht zu nah an Strahlungsquellen aufgestellt werden.
- Stellen Sie das Gerät niemals in ein geschlossenes Gehäuse.
- Stellen Sie das Gerät in der Nähe einer Steckdose auf, und achten Sie darauf, dass der Stecker leicht zugänglich ist.

## Anschließen der Lautsprecher

### Hinweis

- Stellen Sie sicher, dass die Farben der Lautsprecherkabel mit den Farben der Anschlüsse übereinstimmen.
- Verwenden Sie nur die mitgelieferten Lautsprecher; um eine optimale Klangwiedergabe zu gewährleisten.
- Schließen Sie keine Lautsprecher an, die eine niedrigere Impedanz aufweisen als die mitgelieferten Lautsprecher. Weitere Informationen finden Sie im Abschnitt "Technische Daten" dieser Bedienungsanleitung.

- 1 Halten Sie die Klappe gedrückt.
- 2 Führen Sie den abisolierten Teil des Kabels vollständig ein.
  - Stecken Sie die rechten Lautsprecherkabel in den Anschluss "R" und die linken Lautsprecherkabel in den Anschluss "L" ein.
  - Stecken Sie die roten Kabel in den Anschluss "+" und die schwarzen Kabel in den Anschluss "-".
- 3 Lassen Sie die Klappe los.

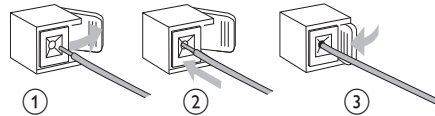

---

## Anschließen der UKW-Antenne

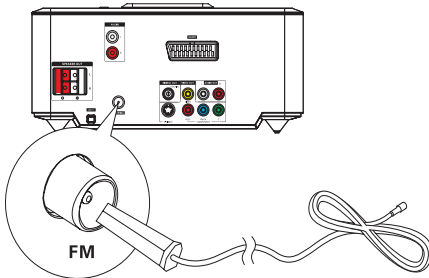

### Tipp

- Für den optimalen Empfang ziehen Sie die Antenne vollständig aus, und richten sie aus.
- Schließen Sie für einen besseren UKW-Stereoempfang eine UKW-Außenantenne an die **FM AERIAL**-Buchse an.
- Das Gerät unterstützt nicht den Empfang von MW-Sendern

- 1 Schließen Sie die mitgelieferte UKW-Drahtantenne an der **FM AERIAL**-Buchse des Geräts an.

---

## Anschließen an ein Fernsehgerät

### Anschließen der Videokabel

Mit dieser Verbindung können Sie Videos über das Gerät auf dem Fernsehbildschirm ansehen. Wählen Sie die beste von Ihrem Fernsehgerät unterstützte Videoverbindung aus.

- Option 1: Anschluss über SCART (bei Standardfernsehgeräten)
- Option 2: Anschluss über Component-Video (bei Standardfernsehgeräten oder Fernsehgeräten mit Progressive Scan)
- Option 3: Anschluss über S-Video (bei Standardfernsehgeräten)

- Option 4: Anschluss über Composite-Video (CVBS) (bei Standardfernsehgeräten)

---

### Option 1: Anschluss über SCART

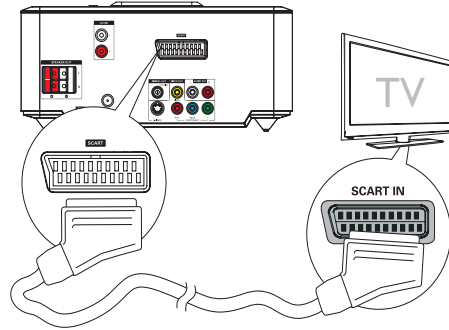

- 1 Verbinden Sie ein Scart-Kabel (nicht im Lieferumfang enthalten) mit:
  - der **SCART**-Buchse an diesem Gerät.
  - der **SCART**-Buchse am Fernsehgerät.

---

### Option 2: Anschluss über Component-Video

Schließen Sie ein Fernsehgerät mit Progressive Scan für eine bessere Videoqualität über Component-Video an.

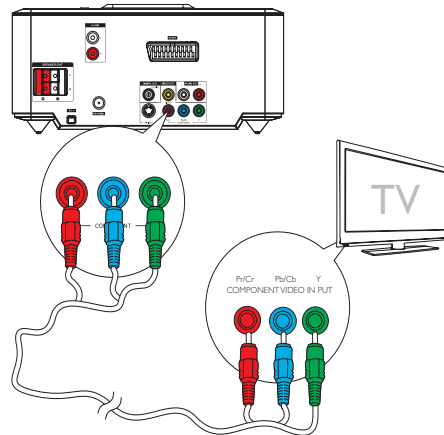

## Hinweis

- Die Progressive Scan-Videoqualität ist nur bei Anschluss eines Fernsehgeräts mit dieser Funktion verfügbar.
- Ist Ihr Fernsehgerät nicht mit Progressive Scan ausgestattet, können Sie das Bild nicht sehen.
- Hinweise zur Aktivierung von Progressive Scan finden Sie im Benutzerhandbuch Ihres Fernsehgeräts.

Schließen Sie ein Fernsehgerät mit Progressive Scan für eine bessere Videoqualität über Component-Video an.

- 1 Verbinden Sie die Component-Videokabel (rot/blau/grün – nicht im Lieferumfang enthalten) mit:
  - den **VIDEO OUT**-Buchsen (**Pr/Cr Pb/Cb Y**) an diesem Gerät.
  - den Component-Eingangsbuchsen am Fernsehgerät.

## Option 3: Anschluss über S-Video

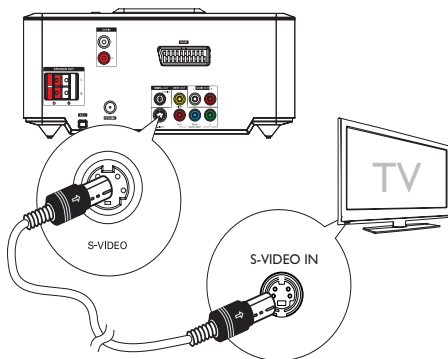

- 1 Verbinden Sie ein S-Video-Kabel (nicht im Lieferumfang enthalten) mit:
  - der **S-Video**-Buchse an diesem Gerät.
  - der **S-Video**-Buchse am Fernsehgerät.

## Option 4: Anschluss über Composite-Video

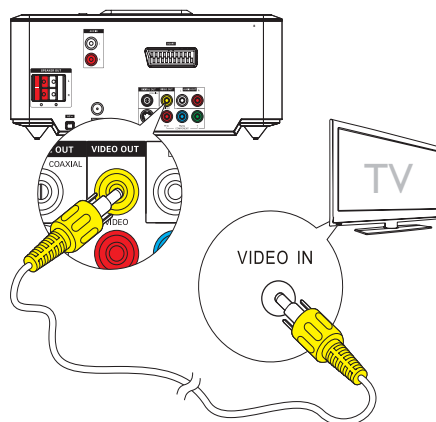

- 1 Verbinden Sie das mitgelieferte Composite-Video-Kabel mit:
  - der **VIDEO OUT**-Buchse an diesem Gerät.
  - der Videoeingangsbuchse am Fernsehgerät.

## Anschließen der Audiokabel

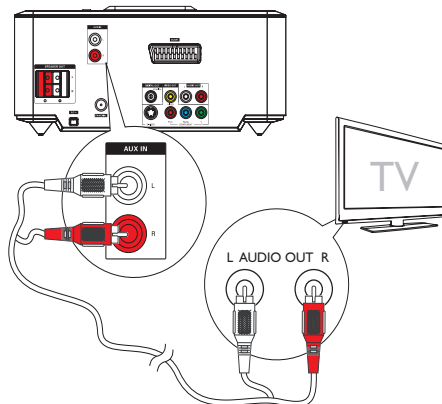

- 1 Um den Sound des Fernsehgeräts über das Gerät abzuspielen, verbinden Sie die Audiokabel (rot/weiß, nicht im Lieferumfang enthalten) mit:
  - den **AUX IN L/R**-Buchsen an diesem Gerät.
  - den Audio-Ausgangsbuchsen am Fernsehgerät.

---

## Anschließen an die Stromversorgung

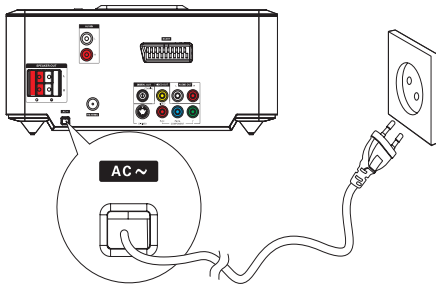

### Achtung

- Möglicher Produktschaden! Stellen Sie sicher, dass die Spannung der Stromversorgung mit der Spannung übereinstimmt, die auf der Rück- oder Unterseite des Geräts angegeben ist.
- Vergewissern Sie sich vor dem Anschließen des Netzkabels, dass alle anderen Verbindungen hergestellt wurden.

- 1 Verbinden Sie das Netzkabel mit einer Steckdose.

# 4 Get started

## Achtung

- Die Verwendung von Steuerelementen, Einstellungen oder Vorgehensweisen, die von dieser Darstellung abweichen, können zu gefährlichen Strahlenbelastungen oder anderen Sicherheitsrisiken führen.

Always follow the instructions in this chapter in sequence.

Wenn Sie mit Philips Kontakt aufnehmen, werden Sie nach der Modell- und Seriennummer Ihres Geräts gefragt. Sie finden die Modell- und Seriennummer auf der Unterseite des Geräts. Notieren Sie die Nummern:

Modell-Nr. \_\_\_\_\_

Serien-Nr. \_\_\_\_\_

## Vorbereiten der Fernbedienung

### Achtung

- Explosionsgefahr! Halten Sie den Akku von Hitze, Sonnenlicht und Feuer fern. Werfen Sie die Akkus niemals ins Feuer.

### Beim erstmaligen Gebrauch:

- 1 Entfernen Sie den Schutzstreifen, um die Batterie der Fernbedienung in Betrieb zu nehmen.

### So tauschen Sie die Batterien in der Fernbedienung aus:

- 1 Öffnen Sie das Batteriefach.
- 2 Setzen Sie wie abgebildet eine Lithium CR2025-Batterie mit der korrekten Polarität (+/-) ein.
- 3 Schließen Sie das Batteriefach.

## Hinweis

- Wählen Sie zunächst die passende Quelle über die Fernbedienung aus, bevor Sie eine Funktionstaste auf der Fernbedienung betätigen.
- Wenn Sie die Fernbedienung längere Zeit nicht verwenden, sollten Sie die Batterie entfernen.

## Einstellen der Uhr

- 1 Halten Sie im Eco Power Standby-Modus die Taste **CLOCK** gedrückt, um den Einstellungsmodus für die Uhr aufzurufen.  
↳ Die Ziffern für die Stundenanzeige werden angezeigt und blinken.
- 2 Drücken Sie **+ VOL -**, um die Stunden einzustellen, und drücken Sie dann erneut **CLOCK**.  
↳ Die Ziffern für die Minutenanzeige werden angezeigt und blinken.
- 3 Drücken Sie die Taste **+ VOL -**, um die Minuten einzustellen.
- 4 Drücken Sie **CLOCK**, um die Einstellungen der Uhr zu bestätigen.

Deutsch

## Einschalten

- 1 Drücken Sie die Taste  $\odot$ .  
↳ Das Gerät wechselt zu der zuletzt gewählten Quelle.

## Wechseln in den Eco Power Standby-Modus

- 1 Drücken Sie die Taste  $\odot$ , um den Eco Power Standby-Modus für das Gerät zu aktivieren.  
↳ Die Hintergrundbeleuchtung im Anzeigefeld wird ausgeschaltet.  
↳ Die blaue Eco Power-Anzeige leuchtet auf.



### Tipp

- Drücken Sie im Eco Power Standby-Modus die Taste **CLOCK**, um in den Standby-Modus zu wechseln und die Uhr anzuzeigen (sofern eingerichtet).
- Wenn sich das Gerät länger als 90 Sekunden im Standby-Modus befindet, wechselt es automatisch in den EcoPower-Modus.

---

## Suchen des richtigen Anzeigekanals

- 1 Drücken Sie  $\phi$ , um das Gerät einzuschalten.
- 2 Drücken Sie die Taste **DISC**, um in den Disc-Modus zu wechseln.
- 3 Schalten Sie das Fernsehgerät ein, und stellen Sie über eine der folgenden Möglichkeiten den richtigen Videoeingangskanal ein:
  - Rufen Sie an Ihrem Fernsehgerät den niedrigsten Kanal auf, und drücken Sie anschließend wiederholt die Kanal-Abwärts-Taste, bis der Philips Begrüßungsbildschirm angezeigt wird.
  - Drücken Sie auf der Fernbedienung Ihres Fernsehgeräts wiederholt die Taste für die entsprechende Quelle.

### Tipp

- Der Videoeingangskanal befindet sich in der Regel zwischen dem niedrigsten und dem höchsten Kanal und wird als FRONT, A/V IN, VIDEO usw. bezeichnet. Hinweise zum Einstellen des richtigen Eingangs finden Sie im Benutzerhandbuch Ihres Fernsehgeräts.

---

## Auswählen des richtigen TV-Systems

Ändern Sie diese Einstellung, wenn das Video nicht ordnungsgemäß angezeigt wird. Diese Einstellung entspricht standardmäßig der gängigen Einstellung für Fernsehgeräte in Ihrem Land.

- 1 Drücken Sie die Taste **SYSTEM MENU**.
- 2 Wählen Sie [**Vorzugseinstell.**].
- 3 Wählen Sie [**TV-Typ**], und drücken Sie dann die Taste **▶▶**.
- 4 Wählen Sie eine Einstellung, und drücken Sie anschließend die Taste **OK / ▶▶**.
  - [**PAL**] - Für Fernsehgeräte mit PAL-Farbsystem.
  - [**Multi**] - Für Fernsehgeräte, die sowohl PAL als auch NTSC verarbeiten können.
  - [**NTSC**] - Für Fernsehgeräte mit NTSC-Farbsystem.
- 5 Drücken Sie zum Verlassen des Menüs auf **SYSTEM MENU**.

---

## Ändern der Menüsprache

- 1 Drücken Sie die Taste **SYSTEM MENU**.
- 2 Wählen Sie [**Allgemeines Setup-Menü**].
- 3 Wählen Sie [**OSD Sprache**], und drücken Sie dann die Taste **▶▶**.
- 4 Wählen Sie eine Einstellung, und drücken Sie anschließend die Taste **OK / ▶▶**.
- 5 Drücken Sie zum Verlassen des Menüs auf **SYSTEM MENU**.

## Aktivieren von Progressive Scan

Progressive Scan verfügt über eine doppelt so hohe Bildwiederholfrequenz wie Interlaced Scanning bei herkömmlichen TV-Systemen. Mit einer beinahe doppelt so hohen Zeilenanzahl bietet Progressive Scan eine höhere Bildqualität und Bildauflösung.

Bevor Sie diese Funktion aktivieren, stellen Sie sicher, dass:

- das Fernsehgerät Progressive Scan-Signale unterstützt.
- Sie dieses Gerät über die Component-Video-Buchse mit dem Fernsehgerät verbunden haben.

- 1 Schalten Sie das Fernsehgerät ein.
- 2 Stellen Sie sicher, dass der Progressive Scan-Modus deaktiviert ist (weitere Informationen finden Sie im Benutzerhandbuch des Fernsehgeräts).
- 3 Stellen Sie das Fernsehgerät auf den richtigen Anzeigekanal für dieses Gerät ein.
- 4 Drücken Sie die Taste **DISC**.
- 5 Drücken Sie die Taste **SYSTEM MENU**.
- 6 Drücken Sie **◀◀▶▶**, um im Menü **[Video-Setup-Menü]** auszuwählen, und drücken Sie dann **▼**.
- 7 Wählen Sie **[Component]** >**[Pr/Cr Pb/Cb Y]**, und drücken Sie dann die Taste **OK / ▶▶**.
- 8 Wählen Sie **[TV Mode]** >**[Progressive]**, und drücken Sie dann die Taste **OK / ▶▶**.  
↳ Es wird eine Warnmeldung angezeigt.
- 9 Wählen Sie zum Fortfahren **[Ok]**, und drücken Sie anschließend auf **OK / ▶▶**.  
↳ Die Einrichtung der Progressive Scan-Funktion ist abgeschlossen.

### Hinweis

- Ist der Bildschirm leer oder verzerrt, warten Sie 15 Sekunden auf die automatische Systemwiederherstellung, oder deaktivieren Sie die Progressive Scan-Funktion manuell.

- 10 Aktivieren Sie den Progressive Scan-Modus am Fernsehgerät.

## Manuelles Deaktivieren von Progressive Scan

- 1 Deaktivieren Sie den Progressive Scan-Modus am Fernsehgerät.
- 2 Drücken Sie **SYSTEM MENU**, um das Menü zu verlassen.
- 3 Drücken Sie **DISC** und anschließend die Zifferntaste "1", um den Progressive Scan-Modus am Gerät zu deaktivieren.  
↳ Das blaue DVD-Hintergrundbild von Philips wird angezeigt.

### Hinweis

- Wenn Sie im Progressive Scan-Modus während der normalen Wiedergabe **DISC** und anschließend die Zifferntaste "1" drücken, wird der Progressive Scan-Modus am Gerät deaktiviert.

# 5 Wiedergabe



## Hinweis

- Bei einigen Disc- und Dateitypen kann die Wiedergabe abweichen.

## Disc-Wiedergabe



## Achtung

- Blicken Sie niemals in den Laserstrahl im Innern des Geräts.
- Möglicher Produktschaden! Vor dem Abspielen einer Disc müssen Sie auf jeden Fall Zubehör wie Stabilisatorringe oder Schutzhüllen entfernen.
- Legen Sie keine anderen Gegenstände außer Discs in das Disc-Fach.

- 1 Drücken Sie **DISC**, um die Disc-Quelle auszuwählen.
- 2 Drücken Sie die Taste **OPEN/CLOSE**.  
↳ Das Disc-Fach wird geöffnet.
- 3 Legen Sie die Disc in das Fach, und drücken Sie die Taste **OPEN/CLOSE**.  
↳ Stellen Sie sicher, dass die bedruckte Seite nach oben zeigt.
- 4 Die Wiedergabe startet automatisch.
  - Drücken Sie die Taste **■**, um die Wiedergabe anzuhalten.
  - Um die Wiedergabe anzuhalten oder fortzusetzen, drücken Sie die Taste **OK / ►||**.
  - Um zum vorherigen/nächsten Titel/Kapitel/Track zu springen, drücken Sie **◀||▶**.

### Wenn die Wiedergabe nicht automatisch beginnt:

- Wählen Sie einen Titel, ein Kapitel oder einen Track aus, und drücken Sie **OK / ►||**.



## Tipp

- Um eine gesperrte DVD wiederzugeben, geben Sie das vierstellige Passwort für die Kindersicherung ein.

## Verwenden des Disc-Menüs

Beim Einlegen einer DVD/(S)VCD wird unter Umständen ein Menü auf dem Fernsehbildschirm angezeigt.

### So können Sie das Menü manuell öffnen oder verlassen:

- 1 Drücken Sie die Taste **DISC MENU**.

### Für VCDs (nur Version 2.0) mit PBC-Funktion (Playback Control):

Mit der PBC-Funktion können Sie mithilfe des Menübildschirms eine VCD interaktiv wiedergeben.

- 1 Drücken Sie während der Wiedergabe **DISC MENU**, um PBC zu aktivieren/deaktivieren.
  - ↳ Bei aktivierter PBC-Funktion wird der Menübildschirm angezeigt.
  - ↳ Bei deaktivierter PBC-Funktion wird die normale Wiedergabe fortgesetzt.

## Auswählen einer Audiosprache

Für DVDs oder DivX-Video können Sie eine Audiosprache auswählen.

- 1 Drücken Sie während der Wiedergabe **AUDIO**.
  - ↳ Die Sprachoptionen werden angezeigt. Ist der gewählte Audiokanal nicht verfügbar, wird der standardmäßige Audiokanal für Discs verwendet.



## Hinweis

- Bei manchen DVDs kann die Sprache nur über das Disc-Menü geändert werden. Drücken Sie **DISC MENU**, um das Menü zu öffnen.

## Auswählen einer Untertitelsprache

Sie können die Untertitelsprache auf DVDs oder DivX®-Discs auswählen.

- Drücken Sie während der Wiedergabe **SUBTITLE**.

### Tipp

- Bei manchen DVDs kann die Sprache nur über das Disc-Menü geändert werden. Drücken Sie **DISC MENU**, um das Menü zu öffnen.

## Wiedergeben von USB

### Hinweis

- Vergewissern Sie sich, dass das USB-Gerät Musik, Bilder oder Videos in einem Format enthält, das wiedergegeben werden kann.

- 1 Schließen Sie das USB-Gerät an.

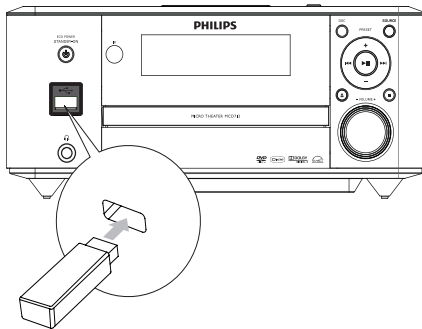

- 2 Drücken Sie auf **USB**, um USB als Quelle auszuwählen.
- 3 Drücken Sie **▲/▼**, um einen Ordner auszuwählen. Drücken Sie anschließend **OK / ►||**, um die Auswahl zu bestätigen.
- 4 Drücken Sie **▲/▼**, um eine Datei aus dem Ordner auszuwählen.
- 5 Drücken Sie die Taste **OK / ►||**, um die Wiedergabe zu starten.

- Drücken Sie die Taste **■**, um die Wiedergabe anzuhalten.
- Um die Wiedergabe anzuhalten oder fortzusetzen, drücken Sie die Taste **OK / ►||**.
- Um zur vorherigen/nächsten Datei zu springen, drücken Sie **◀▶**.
- Um zum nächsthöheren Menüpunkt zurückzukehren, drücken Sie **DISC MENU**, und bestätigen Sie mit **OK**.

## Wiedergeben von DivX-Videos

Sie können die DivX-Dateien wiedergeben, die Sie auf eine CD-R/RW, eine beschreibbare DVD oder ein USB-Gerät kopiert haben.

- 1 Legen Sie eine Disc ein, oder schließen Sie ein USB-Gerät an.
- 2 Wählen Sie eine Quelle aus:
  - Bei Discs: Drücken Sie auf **DISC**.
  - Bei USB-Geräten: Drücken Sie auf **USB**.
- 3 Wählen Sie eine Datei für die Wiedergabe aus, und drücken Sie **OK / ►||**.
  - Drücken Sie die Taste **■**, um die Wiedergabe anzuhalten.
  - Um die Wiedergabe anzuhalten oder fortzusetzen, drücken Sie die Taste **OK / ►||**.
  - Drücken Sie zum Ändern der Untertitelsprache die Taste **SUBTITLE**.

### Hinweis

- Sie können nur DivX-Videos wiedergeben, die mit dem DivX-Registrierungscode von diesem Gerät ausgeliehen oder gekauft wurden.
- Untertiteldateien mit den folgenden Dateierweiterungen (.srt, .smi, .sub, .ssa, .ass) werden unterstützt, jedoch nicht im Dateinavigationsmenü angezeigt.
- Der Dateiname für die Untertitel muss mit dem Dateinamen des Videos übereinstimmen.

---

## Wiedergeben von MP3-/WMA-/Bild-Dateien

Sie können die MP3-/WMA-/Bild-Dateien wiedergeben, die Sie auf eine CD-R/RW, eine beschreibbare DVD oder ein USB-Gerät kopiert haben.

- 1 Legen Sie eine Disc ein, oder schließen Sie ein USB-Gerät an.
- 2 Wählen Sie eine Quelle aus:
  - Bei Discs: Drücken Sie auf **DISC**.
  - Bei USB-Geräten: Drücken Sie auf **USB**.
- 3 Drücken Sie **▲/▼**, um einen Ordner auszuwählen. Drücken Sie anschließend **OK / ►II**, um die Auswahl zu bestätigen.
- 4 Drücken Sie **▲/▼**, um eine Datei aus dem Ordner auszuwählen.
- 5 Drücken Sie die Taste **OK / ►II**, um die Wiedergabe zu starten.
  - Drücken Sie die Taste **■**, um die Wiedergabe anzuhalten.
  - Um die Wiedergabe anzuhalten oder fortzusetzen, drücken Sie die Taste **OK / ►II**.
  - Um zur vorherigen/nächsten Datei zu springen, drücken Sie **◀▶I**.
  - Um zum nächsthöheren Menüpunkt zurückzukehren, drücken Sie **DISC MENU**, und bestätigen Sie mit **OK**.

---

## Wiedergabesteuerung

---

### Auswählen der Optionen für Wiedergabewiederholung/ Zufallswiedergabe

- 1 Drücken Sie während der Wiedergabe wiederholt auf **MODE/DIM**, um eine Wiederholungsoption oder den Zufallswiedergabemodus auszuwählen.

- Um zur normalen Wiedergabe zurückzukehren, drücken Sie wiederholt auf **MODE/DIM**, bis keine Option mehr angezeigt wird.

---

### A-B wiederholen (DVD/VCD/CD/ MP3/WMA)

- 1 Drücken Sie während der Musik- oder Video-Wiedergabe die Taste **A-B**, um den Anfangspunkt festzulegen.
- 2 Drücken Sie am Endpunkt **A-B**.
  - ↳ Der ausgewählte Abschnitt wird wiederholt wiedergegeben.
  - Wenn Sie die Wiedergabewiederholung beenden möchten, drücken Sie erneut auf **A-B**.



#### Hinweis

- Der Abschnitt zwischen A und B kann nur innerhalb des gleichen Tracks/Titels festgelegt werden.

---

### Vorwärts-/Rückwärtssuche

- 1 Drücken Sie während der Wiedergabe wiederholt **◀◀▶▶**, um eine Suchgeschwindigkeit auszuwählen.
  - Um zur normalen Wiedergabegeschwindigkeit zurückzukehren, drücken Sie **OK / ►II**.

---

### Suche nach Zeit oder Kapitel-/ Titelnummer

- 1 Drücken Sie während der Video-/Audiowiedergabe **GOTO**, bis ein Uhrzeitfeld oder ein Kapitel-/Titel-Feld angezeigt wird.
  - Geben Sie in das Zeitfeld eine Wiedergabeposition in Stunden, Minuten und Sekunden ein.

- Geben Sie im Kapitel-/Titel-Feld ein Kapitel bzw. einen Titel an.
- Die Wiedergabe startet automatisch an der von Ihnen ausgewählten Stelle.

## Fortsetzen der Videowiedergabe ab dem Punkt des letzten Abbruchs



### Hinweis

- Diese Funktion ist nur für DVD/VCD verfügbar.

- 1 Wenn die Disc noch nicht herausgenommen wurde, drücken Sie im Stopp-Modus die Taste **OK / ►||**.

So brechen Sie den Fortsetzungsmodus ab und halten die Wiedergabe komplett an:

- 1 Drücken Sie im Stopp-Modus **■**.

## Wiedergabeoptionen

### Anzeigen von Wiedergabeinformationen

- 1 Drücken Sie während der Wiedergabe wiederholt die Taste **DISPLAY/RDS**, um Wiedergabeinformationen anzuzeigen.

### Programmieren



### Hinweis

- Bilddateien oder -CDs können nicht programmiert werden.

Für Video-Discs/Audio-CDs:

- 1 Drücken Sie im Stopp-Modus auf **ANGLE/PROG**, um das Programmmenü aufzurufen.
- 2 Geben Sie die Tracks/Kapitel ein, die Sie dem Programm hinzufügen möchten.

- 3 Wiederholen Sie Schritt 2, bis die Programmierung vollständig ist.
- 4 Wählen Sie **[Start]**, und drücken Sie dann **OK / ►||**, um das Programm wiederzugeben.

Für Divx-/MP3-/WMA-Dateien:

- 1 Wählen Sie eine Datei aus, und drücken Sie dann **ANGLE/PROG**, um die Datei zur Programmliste hinzuzufügen.
- 2 Wiederholen Sie Schritt 1, bis die Programmierung vollständig ist.
- 3 Drücken Sie im Stopp-Modus **DISC MENU**, bis die Programmliste angezeigt wird.
- 4 Drücken Sie **OK / ►||**, um das Programm wiederzugeben.

So löschen Sie eine Datei aus der [Program List]:

- 1 Drücken Sie **DISC MENU**, bis die Programmliste angezeigt wird.
- 2 Wählen Sie eine Datei aus, und drücken Sie dann **ANGLE/PROG**, um die Datei aus der Programmliste zu löschen.

### Vergrößern oder Verkleinern des Bildes

- 1 Drücken Sie während der Wiedergabe eines Videos mehrmals die Taste **▼ (ZOOM)**, um die Bildanzeige zu vergrößern oder zu verkleinern.
  - Ein vergrößertes Bild können Sie durch Drücken der Tasten **◀◀▶▶** verschieben.

### Zeitlupenwiedergabe

- 1 Drücken Sie während der Wiedergabe wiederholt **▲ (SLOW)**, um eine Option für die Zeitlupenwiedergabe auszuwählen.
  - ↳ Der Ton wird ausgeschaltet.

- ↳ Um zur normalen Wiedergabegeschwindigkeit zurückzukehren, drücken Sie ►||.

---

## Ändern des Audiokanals

### Hinweis

- Diese Funktion ist nur für VCD/DivX verfügbar.

- 1** Drücken Sie während der Wiedergabe wiederholt auf **AUDIO**, um einen verfügbaren Audiokanal der Disc auszuwählen:

- Mono links
- Mono rechts
- Stereo

---

## Auswählen eines Kamerawinkels

### Hinweis

- Diese Funktion ist nur für DVDs verfügbar, die mit verschiedenen Kamerawinkeln aufgenommen wurden.

- 1** Drücken Sie während der Wiedergabe wiederholt **ANGLE/PROG**, um einen Kamerawinkel auszuwählen.

---

## Optionen für die Bildwiedergabe

---

### Vorschau von Bildern

- 1** Drücken Sie während der Wiedergabe ■

- ↳ Es werden Miniaturansichten von 12 Bildern angezeigt.

- 2** Wählen Sie eines der folgenden Elemente aus:

- ein Bild
- die Diashowoption
- die Menüoption

- die nächste/vorherige Seite (sofern verfügbar)

- 3** Drücken Sie **OK**, um:

- das ausgewählte Bild wiederzugeben
- eine Diashow aller Bilder zu starten
- das Menü zu öffnen, in dem die Funktionen aller Fernbedienungstasten erklärt werden
- zur nächsten/vorherigen Seite (sofern verfügbar) zu wechseln

---

## Auswählen eines Diashow-Wiedergabemodus

- 1** Drücken Sie während der Wiedergabe wiederholt **ANGLE/PROG**, um einen Diashow-Wiedergabemodus auszuwählen.

---

## Drehen von Bildern

- 1** Drücken Sie während der Wiedergabe auf ◀◀▶▶/▲/▼, um das Bild gegen den Uhrzeigersinn/im Uhrzeigersinn zu drehen.

# 6 Anpassen von Einstellungen

- 1 Drücken Sie die Taste **SYSTEM MENU**.
- 2 Wählen Sie ein Setup-Menü aus.
- 3 Wählen Sie eine Option aus, und drücken Sie die Taste **▶▶**.
- 4 Wählen Sie eine Einstellung, und drücken Sie anschließend die Taste **OK / ▶II**.
  - Um zum vorherigen Menü zurückzukehren, drücken Sie auf **◀◀**
  - Drücken Sie zum Verlassen des Menüs auf **SYSTEM MENU**.

## Allgemeine Einstellungen

Auf **[Allgemeines Setup-Menü]** können Sie folgende Optionen einstellen:

### [TV-Bildsch.]

Das Fernsehformat bestimmt das Bildformat der Anzeige in Abhängigkeit vom angeschlossenen Gerätetyp.



4:3 Pan Scan (PS)

4:3 Letterbox (LB)

16:9 Breitbild

- **[4:3 Pan Scan]** – Für Fernsehgeräte mit Bildschirm im Format 4:3: Bilddarstellung in voller Höhe und abgeschnittenen Seiten.
- **[4:3 Letterbox]** – Für Fernsehgeräte mit Bildschirm im Format 4:3: Breitbildanzeige mit schwarzen Balken am oberen und unteren Bildrand.
- **[16:9]** – Für Breitbild-Fernsehgeräte: Anzeigeformat 16:9.

### [OSD Sprache]

Wählen Sie die bevorzugte Sprache für die Bildschirmanzeige aus.

### [Bilds.schoner]

Der Bildschirmschoner schützt den Bildschirm vor Schäden, die durch das Einbrennen von Standbildern entstehen können.

- **[Ein]** – Aktivieren des Bildschirmschoners
- **[Aus]** – Deaktivieren des Bildschirmschoners

### [DIVX (R) VOD]

Anzeige des DivX®-Registrierungscodes



#### Tip

- Geben Sie diesen DivX-Registrierungscode ein, wenn Sie unter <http://vod.divx.com/> ein Video ausleihen oder kaufen. Die über den DivX® VOD-Service (Video On Demand) ausgeliehenen oder gekauften DivX-Videos können nur auf dem dafür registrierten Gerät wiedergegeben werden.

## Audioeinstellungen

Auf **[Audio-Setup-Menü]** können Sie folgende Optionen einstellen:

### [Digital Audio Setup] > [Dig Audio Setup-Menü] > [Digitalausgang]

Wählen Sie Audioformate, die vom angeschlossenen Gerät unterstützt werden.

- **[Aus]** – Schalten Sie den Digitalausgang aus.
- **[Alle]** – Wählen Sie diese Option, wenn das Gerät Mehrkanal-Audioformate unterstützt.
- **[Nur PCM]** – Wählen Sie diese Option, wenn das Gerät keine Mehrkanal-Audiosignale decodieren kann.

### [Setup Dolby Digital] > [Dual Mono]

Auswählen der Audiosignalausgabe an die Lautsprecher

- **[Stereo]** – Ausgabe von Mehrkanal-Soundsignalen an beide Lautsprecher.
- **[L-MONO]** – Ausgabe von Mono-Soundsignalen (links) an beide Lautsprecher.



- **[R-MONO]** – Ausgabe von Mono-Soundsignalen (rechts) an beide Lautsprecher.

**[3D] > [3d-Prozessor-Menü] > [Hallmodus]**  
Auswählen eines Modus für Virtual Surround Sound

**[HDCD] > [HDCD Setup Page] > [Filter]**  
Auswählen der Grenzfrequenz für den Audio-Ausgang bei Wiedergabe einer HDCD-Disc (High Definition Compatible Digital)

#### **[Nachtmodus]**

Reduzieren lauter Geräusche und Verstärken leiser Geräusche für die Wiedergabe der DVDs bei geringer Lautstärke, damit niemand anderes gestört wird

- **[Ein]** – Leise Wiedergabe in der Nacht (nur DVDs)
- **[Aus]** – Wiedergeben von Surround-Sound in seinem gesamten Dynamikbereich

---

## Videoeinstellungen

Auf **[Video-Setup-Menü]** können Sie folgende Optionen einstellen:

#### **[Component]**

Stellen Sie den Video-Ausgang entsprechend der Videoverbindung ein. Wenn die Composite-Verbindung verwendet wird, ist diese Einstellung nicht notwendig.

- **[S-Video]** – Wählen Sie diese Option, wenn die S-Video-Verbindung verwendet wird.
- **[Pr/Cr Pb/Cb Y]** – Wählen Sie diese Option, wenn die Komponentenverbindung verwendet wird.
- **[RGB]** – Wählen Sie diese Option, wenn die SCART-Verbindung verwendet wird.

#### **[BILDEINSTELL.] > [VIDEO-QUALITÄT SETUP]**

Passen Sie die Einstellungen für die Bildfarbe Ihren Wünschen an.

#### **[TV Mode]**

Wählen Sie den Video-Ausgangsmodus. Stellen Sie beim Progressive Scan-Modus sicher, dass ein Fernsehgerät mit Progressive Scan angeschlossen ist und dass **[Component]** auf **[Pr/Cr Pb/Cb Y]** gestellt ist.

- **[Progressive]** – Für Fernsehgeräte mit Progressive Scan: Aktivieren Sie den Progressive Scan-Modus.
- **[Interlace]** – Für herkömmliche Fernsehgeräte: Aktivieren Sie den Interlaced-Modus.

---

## Vorzugseinstellungen

Auf **[Preference Page]** können Sie folgende Optionen einstellen:

#### **[TV-Typ]**

Ändern Sie diese Einstellung, wenn das Video nicht ordnungsgemäß angezeigt wird. Diese Einstellung entspricht standardmäßig der gängigen Einstellung für Fernsehgeräte in Ihrem Land.

- **[PAL]** - Für Fernsehgeräte mit PAL-Farbsystem.
- **[Multi]** - Für Fernsehgeräte, die sowohl PAL als auch NTSC verarbeiten können.
- **[NTSC]** - Für Fernsehgeräte mit NTSC-Farbsystem.

#### **[Audio]**

Wählen Sie die gewünschte Audiosprache für die Disc-Wiedergabe aus.

#### **[Untertitel]**

Wählen Sie die gewünschte Untertitelsprache für die Disc-Wiedergabe aus.

### [Disk-Menü]

Wählen Sie die gewünschte Diskmenüsprache aus.

#### Hinweis

- Wenn die ausgewählte Sprache auf der Disc nicht verfügbar ist, wird die Standardsprache der Disc verwendet.
- Bei manchen Discs können Untertitel- und Audiosprache nur über das Disc-Menü geändert werden.

### [Ki.sicherung]

Einschränken des Zugriffs auf Discs, die für Kinder nicht geeignet sind. Diese Discs müssen mit Altersfreigaben aufgenommen werden.

Drücken Sie **OK/▶II**.

Geben Sie die gewünschte Sicherungsstufe ein, und drücken Sie dann auf **OK/▶II**.

Geben Sie mit den Zifferntasten das Passwort ein.

#### Hinweis

- Bei Discs, die Altersfreigaben über dem von Ihnen unter **[Ki.sicherung]** festgelegten Wert aufweisen, ist für die Wiedergabe ein Passwort erforderlich.
- Die Einstufung ist länderabhängig. Um die Wiedergabe aller Discs zuzulassen, wählen Sie **[8 Erwach.]**.
- Auf manche Discs sind zwar Altersfreigaben aufgedruckt, sie wurden aber nicht damit aufgenommen. Bei diesen Discs können Sie diese Funktion nicht verwenden.

#### Tipp

- Sie können das Passwort festlegen und ändern. (Siehe Kapitel "Vorzugseinstellungen" – "Passwort-Einrichtung".)

### [Grundeinst.]

Zurücksetzen aller Geräteeinstellungen auf die Werkseinstellungen, mit Ausnahme des Passworts und der Kindersicherung

### [Setup Passwort] > [Passwort-Setup-Menü] > [Passwortmodus]

Mit dieser Einstellung können Sie das Passwort für die Kindersicherung aktivieren/deaktivieren. Wenn das Passwort aktiviert ist, benötigen Sie für die Wiedergabe einer gesperrten Disc dieses vierstellige Passwort.

- **[Ein]** – Aktivieren des Passworts für die Kindersicherung
- **[Aus]** – Deaktivieren des Passworts für die Kindersicherung

### [Setup Passwort] > [Passwort-Setup-Menü] > [Passwort]

Hier können Sie das Passwort ändern. Das voreingestellte Passwort lautet "1234".

- **[Ändern]**

1) Verwenden Sie die Zifferntasten, um "1234" oder das zuletzt festgelegte Passwort in das Feld **[Altes Passw.]** einzugeben.

2) Geben Sie das neue Passwort in das Feld **[Neues Passw.]** ein.

3) Geben Sie das neue Passwort erneut in das Feld **[Pw bestät.]** ein.

4) Drücken Sie die Taste **OK/▶II**, um das Menü zu verlassen.

#### Hinweis

- Wenn Sie Ihr Passwort vergessen haben, geben Sie "1234" ein, bevor Sie ein neues Passwort festlegen.

# 7 Einstellen eines UKW-Radiosenders

- 1 Stellen Sie sicher, dass Sie die im Lieferumfang enthaltene UKW-Antenne angeschlossen und vollständig herausgezogen haben.
- 2 Drücken Sie die Taste **TUNER**.
- 3 Halten Sie **◀▶** gedrückt.
- 4 Lassen Sie die Taste los, wenn die Frequenzanzeige sich ändert.
  - ↳ Der UKW-Tuner wechselt automatisch zu einem Sender mit hoher Signalstärke.
- 5 Wiederholen Sie die Schritte 3 bis 4, um mehr Sender einzustellen.

So wählen Sie einen Sender mit schwacher Signalstärke aus:

Drücken Sie wiederholt **◀▶**, bis Sie einen optimalen Empfang haben.

---

## Automatisches Programmieren von Radiosendern

### Hinweis

- Sie können maximal 20 voreingestellte Radiosender programmieren.

- 1 Drücken Sie **◀▶**, um eine voreingestellte Nummer auszuwählen und mit der Programmierung zu beginnen.
- 2 Drücken Sie **ANGLE/PROG**, und halten Sie die Taste 2 Sekunden lang gedrückt, um die automatische Programmierung zu aktivieren.
  - ↳ **[AUTO]** (autom.) wird kurz angezeigt.

- ↳ Alle verfügbaren Sender werden nacheinander je nach Wellenband-Empfangsstärke programmiert.
- ↳ Der erste gespeicherte Radiosender wird automatisch wiedergegeben.

---

## Radiosender manuell programmieren

### Hinweis

- Sie können maximal 20 voreingestellte Radiosender programmieren.

- 1 Einstellen eines Radiosenders
- 2 Drücken Sie **ANGLE/PROG**, um den Programmiervorgang zu aktivieren.
- 3 Drücken Sie **◀▶**, um diesem Radiosender eine Nummer zwischen 1 und 20 zuzuweisen, und bestätigen Sie dies mit **ANGLE/PROG**.
  - ↳ Die Voreinstellungsnummer und die Frequenz des voreingestellten Senders werden angezeigt.
- 4 Wiederholen Sie die obigen Schritte zum Programmieren weiterer Sender.

### Hinweis

- Soll ein programmierter Sender überschrieben werden, speichern Sie einen anderen Sender an seiner Stelle.

---

## Auswählen eines voreingestellten Radiosenders

- 1 Drücken Sie **◀▶**, um die gewünschte voreingestellte Nummer auszuwählen.

---

## Einstellen der RDS-Uhrzeit

Sie können das Zeitsignal zusammen mit dem RDS-Signal verwenden, um die Uhr des Geräts automatisch einzustellen.

- 1 Stellen Sie einen RDS-Radiosender ein, der Zeitsignale überträgt.
  - ↳ Das Gerät liest die RDS-Zeit und stellt die Uhr automatisch ein.



### Hinweis

- Die Genauigkeit der übermittelten Zeit hängt von dem RDS-Sender ab, der das Zeitsignal aussendet.

---

## Anzeigen von RDS-Informationen

Bei RDS (Radio Data System) handelt es sich um einen Dienst, der es UKW-Sendern ermöglicht, zusätzliche Informationen zu übermitteln. Wenn Sie einen RDS-Sender einstellen, werden das RDS-Symbol und der Name des Senders angezeigt.

Bei der automatischen Programmierung werden RDS-Sender zuerst programmiert.

- 1 Stellen Sie einen RDS-Sender ein.
- 2 Drücken Sie wiederholt auf **DISPLAY/RDS**, um folgende Informationen aufzurufen (sofern verfügbar):
  - ↳ Sendername
  - ↳ Programmart, zum Beispiel **[NEWS]** (Nachrichten), **[SPORT]** (Sport), **[POP M]** (Popmusik) usw.
  - ↳ Frequenz



### Hinweis

- Die Definitionen der einzelnen RDS-Programmtypen finden Sie unter "Produktinformationen - RDS-Programmtypen".

# 8 Einstellen von Lautstärke und Soundeffekten

---

## Einstellen der Lautstärke

- 1 Drücken Sie während der Wiedergabe die Taste **VOL +/-**, um die Lautstärke zu erhöhen bzw. zu verringern.

---

## Auswählen eines Soundeffekts



### Hinweis

- Sie können nicht mehrere Soundeffekte gleichzeitig verwenden.

---

## Auswählen eines vordefinierten Sound-Effekts

- 1 Drücken Sie während der Wiedergabe wiederholt die Taste **DSC**, um Folgendes einzustellen:
  - **[ROCK]** (Rock)
  - **[JAZZ]** (Jazz)
  - **[POP]** (Pop)
  - **[CLASSIC]** (Klassik)
  - **[FLAT]** (Gedämpft)

---

## Bass verstärken

- 1 Um die Bassverstärkung zu aktivieren, drücken Sie während der Wiedergabe wiederholt **LOUDNESS/DBB**, bis das DBB-Logo angezeigt wird.
  - Um die Bassverstärkung zu deaktivieren, drücken Sie wiederholt **LOUDNESS/DBB**, bis das DBB-Logo ausgeblendet wird.

---

## Auswählen der automatischen Lautstärkenkontrolle

Die automatische Lautstärkenkontrolle verstärkt die Höhen- und Basseffekte bei niedrigen Lautstärken (je höher die Lautstärke, desto niedriger die Höhen- und Basspegel).

- 1 Um die automatische Lautstärkenkontrolle zu aktivieren, drücken Sie während der Wiedergabe **LOUDNESS/DBB**, bis das Symbol für die Lautstärke angezeigt wird.
  - Um die automatische Lautstärkenkontrolle auszuschalten, drücken Sie **LOUDNESS/DBB**, bis das Symbol für die Lautstärke ausgeblendet wird.

---

## Stummschalten

- 1 Drücken Sie während der Wiedergabe **MUTE**, um die Stummschaltung zu aktivieren/deaktivieren.

---

## Verwenden von Kopfhörern

- 1 Schließen Sie einen Kopfhörer an die -Buchse des Geräts an.

## 9 Weitere Funktionen

---

### Aktivieren des Demo-Modus

Sie können eine Übersicht über alle Funktionen anzeigen.

- 1 Drücken Sie im Standby-Modus mit angezeigter Uhr (falls eingestellt) auf dem Hauptgerät ■, um den Demo-Modus zu aktivieren.
  - ↳ Es wird eine Präsentation der wichtigsten verfügbaren Funktionen gestartet.

So deaktivieren Sie den Demo-Modus:

- 1 Drücken Sie am Hauptgerät erneut die Taste ■.

---

### Einstellen der Helligkeit des Anzeigefelds

- 1 Drücken Sie im Standby-Modus wiederholt die Taste **MODE/DIM**, um unterschiedliche Helligkeitsstufen für das Anzeigefeld auszuwählen.

---

### Einstellen des Alarm-Timers

- 1 Stellen Sie sicher, dass die Uhrzeit korrekt eingestellt ist.
- 2 Halten Sie im Standby-Modus die Taste **SLEEP/TIMER** gedrückt.
  - ↳ Die Ziffern für die Stundenanzeige werden angezeigt und blinken.
- 3 Drücken Sie **+ VOL -**, um die Stunden einzustellen, und drücken Sie dann erneut **SLEEP/TIMER**.

↳ Die Ziffern für die Minutenanzeige werden angezeigt und blinken.

- 4 Drücken Sie die Taste **+ VOL -**, um die Minuten einzustellen.
- 5 Drücken Sie zur Bestätigung die Taste **SLEEP/TIMER**.
  - ↳ **[OFF]** (Aus) beginnt zu blinken.
- 6 Um den Weck-Timer zu aktivieren, drücken Sie während **[OFF]** (Aus) aufblinkt auf **+ VOL -**, um **[ON]** (Ein) auszuwählen.
  - ↳ Auf dem Display wird ein Uhrensymbol angezeigt.
  - ↳ Das Gerät wird automatisch zur festgelegten Zeit eingeschaltet. Dabei ist die zuletzt gewählte Quelle aktiv.
  - ↳ Wählen Sie zum Deaktivieren des Weck-Timers in Schritt 6 **[OFF]** (aus).

---

### Einstellen des Sleep-Timers

- 1 Drücken Sie bei eingeschaltetem Gerät wiederholt auf **SLEEP/TIMER**, um einen Zeitraum (in Minuten) auszuwählen.
  - ↳ Das Gerät wird nach Ablauf des Zeitraums automatisch ausgeschaltet.

---

### Anschließen anderer Geräte

#### Wiedergabe von einem Audio-Player

Mit diesem Gerät können Sie Inhalte von Audiogeräten mit Audioausgangsbuchsen (rot/weiß) wiedergeben.

- 1 Verbinden Sie ein Audiokabel (rot/weiß, nicht im Lieferumfang enthalten) mit den **AUX IN L/R**-Buchsen und den Audioausgangsbuchsen des Audio-Players.
- 2 Wählen Sie **AUX** als Quelle.

- Starten Sie die Wiedergabe auf dem Audio-Player.

### Aufnehmen mit einem Digital-Recorder

Sie können die Audiowiedergabe dieses Geräts mit einem Digital-Recorder aufnehmen.

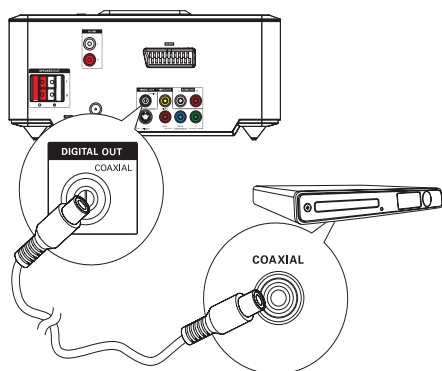

- Verbinden Sie ein Koaxialkabel (nicht im Lieferumfang enthalten) mit:
  - der **COAXIAL**-Buchse
  - der digitalen Eingangsbuchse am Digital-Recorder
- Spielen Sie die aufzunehmende Audiodatei ab.
- Beginnen Sie die Aufnahme mit dem Digital-Recorder (Weitere Informationen finden Sie im Benutzerhandbuch im Lieferumfang Ihres Digital-Recorders).

## 10 Produktinformationen

### Hinweis

- Die Produktinformationen können ohne vorherige Ankündigung geändert werden.

### Technische Daten

#### Verstärker

Ausgangsleistung	2 x 50 W RMS
Frequenzgang	20 – 20.000 Hz, ± 3 dB
Signal/Rausch-Verhältnis	> 65 dB
Aux-Eingang	500 mV RMS 20 Kiloohm

#### Disc

Lasertyp	Halbleiter
Disc-Durchmesser	12 cm/8 cm
Video-Dekodierung	MPEG-1/MPEG-2/DivX
Video-DAC	12 Bits
Signalsystem	PAL/NTSC
Videoformat	4:3/16:9
Video-Signal-/Rauschverhältnis	> 48 dB
Audio-DAC	24 Bits/96 kHz
Klirrfaktor	< 1 % (1 kHz)
Frequenzgang	4 Hz - 20 kHz (44,1 kHz) 4 Hz - 22 kHz (48 kHz) 4 Hz - 24 kHz (96 kHz)
S/N Ratio	>65 dBA

## Tuner (UKW)

Empfangsbereich	87,5 bis 108 MHz
Abstimmungsbereich	50 KHz
Empfindlichkeit – Mono, 26 dB S/N Ratio	<22 dBf
Empfindlichkeit – Stereo, 46 dB S/N Ratio	>43 dBf
Suchempfindlichkeit	>28 dBf
Klirrfaktor	< 3 %
Signal/Rausch-Verhältnis	>55 dB

## Lautsprecher

Lautsprecherimpedanz	2 x 4 Ohm
Lautsprechertreiber, Basis	5"
Lautsprechertreiber, Hochtöner	0,2"
Empfindlichkeit	>80 dB/ m/W $\pm$ 4 dB/m/W

## Allgemeine Informationen

Netzspannung	220–230 V, 50 Hz
Betriebs- Stromverbrauch	52 W
Eco-Standby- Stromverbrauch	<1 W
Standby- Stromverbrauch	<4 W
Composite-Video- Ausgang	1,0 Vp-p, 75 Ohm
Koaxialer Ausgang	0,5 Vpp $\pm$ 0,1 Vpp; 75 Ohm
Kopfhörerausgang	2 x 15 mW, 32 Ohm
USB Direct	Version 2.0
Abmessungen - Hauptgerät (B x H x T)	248 x 110 x 307 mm
Lautsprecher (B x H x T)	170 x 270 x 220 mm

## Gewicht

- Inklusive Verpackung	11 kg
- Hauptgerät	2 kg
- Lautsprecher	2 x 2,8 kg

## Unterstützte Disc-Formate

- Digital Video Discs (DVDs)
- Video CDs (VCDs)
- Super Video CDs (SVCDs)
- Digital Video Discs +  
wiederbeschreibbare Discs (DVD+RW)
- Compact Discs (CDs)
- Bilddateien (Kodak, JPEG) auf CDR(W)
- DivX(R)-Disc auf CD-R(W):
- DivX 3.11, 4.x und 5.x
- WMA

## Unterstützte Formate für MP3-CDs:

- ISO 9660
- Max. Titel-/Albumname: 12 Zeichen
- Max. Titelanzahl plus Album: 255
- Max. Verzeichnisverschachtelung: 8 Stufen
- Max. Anzahl von Alben: 32
- Max. Anzahl MP3-Titel: 999
- Unterstützte Abtastfrequenzen bei MP3-  
Discs: 32 kHz, 44,1 kHz, 48 kHz
- Unterstützte Bitraten von MP3-Discs: 32,  
64, 96, 128, 192, 256 (KBit/s)
- Folgende Formate werden nicht  
unterstützt:
  - Dateien wie \*.VMA, \*.AAC, \*.DLF,  
\*.M3U,
  - \*.PLS, \*.WAV
  - Nicht-englische Album-/Titelnamen
  - Im Joliet-Format aufgenommene  
Discs
  - MP3 Pro und MP3 mit ID3-Tag



---

## Informationen zur USB-Wiedergabefähigkeit

### Kompatible USB-Geräte:

- USB-Flash-Speicher (USB 2.0 oder USB 1.1)
- USB-Flash-Player (USB 2.0 oder USB 1.1)
- Speicherkarten (zusätzliches Kartenlesegerät erforderlich, damit die Daten von diesem Gerät gelesen werden können)

### Unterstützte Formate:

- USB- oder Speicher-Dateiformat FAT12, FAT16, FAT32 (Abschnittsgröße: 512 Byte)
- MP3-Bitrate (Übertragungsgeschwindigkeit): 32 – 320 Kbit/s und variable Bitrate
- WMA Version 9 oder ältere Versionen
- Die Verschachtelung von Verzeichnissen ist auf maximal 8 Ebenen beschränkt.
- Anzahl der Alben/Ordner: maximal 99
- Anzahl der Tracks/Titel: maximal 999
- ID3-Tag (Version 2.0 oder höher)
- Dateiname in Unicode UTF8 (maximale Länge: 128 Byte)

### Nicht unterstützte Formate:

- Leere Alben: Ein leeres Album ist ein Album, das keine MP3-/WMA-Dateien enthält und im Display nicht angezeigt wird.
- Nicht unterstützte Dateiformate werden übersprungen. So werden z. B. Word-Dokumente (.doc) oder MP3-Dateien mit der Erweiterung “.dlf” ignoriert und nicht wiedergegeben.
- AAC-, WAV-, PCM-Audiodateien
- DRM-geschützte WMA-Dateien (.wav, .m4a, .m4p, .mp4, .aac)
- WMA-Dateien im Lossless-Format

---

## RDS-Programmtypen

NO TYPE	Kein RDS-Programmtyp
NEWS	Nachrichten
AFFAIRS	Politik und Aktuelles
INFO	Spezielle Informationsprogramme
SPORT	Sport
EDUCATE	Bildung und Weiterbildung
DRAMA	Hörspiele und Literatur
CULTURE	Kultur, Religion und Gesellschaft
SCIENCE	Wissenschaft
VARIED	Unterhaltungsprogramme
POP M	Popmusik
ROCK M	Rockmusik
MOR M	Unterhaltungsmusik
LIGHT M	Leichte Klassik
CLASSICS	Klassische Musik
OTHER M	Spezielle Musikprogramme
WEATHER	Wetter
FINANCE	Finanzen
CHILDREN	Kinderprogramme
SOCIAL	Gesellschaftsnachrichten
RELIGION	Religion
PHONE IN	Anrufsendungen
TRAVEL	Reiseprogramme
LEISURE	Freizeit
JAZZ	Jazzmusik
COUNTRY	Countrymusik
NATION M	Einheimische Musik
OLDIES	Oldies
FOLK M	Folkmusik
DOCUMENT	Dokumentation
TES	Wecktest
ALARM	Wecker

# 11 Fehlerbehebung



## Achtung

- Öffnen Sie auf keinen Fall das Gehäuse des Geräts.

Bei eigenhändigen Reparaturversuchen verfällt die Garantie.

Wenn Sie bei der Verwendung dieses Geräts Probleme feststellen, prüfen Sie bitte die folgenden Punkte, bevor Sie Serviceleistungen anfordern. Besteht das Problem auch weiterhin, besuchen Sie die Philips Website unter [www.philips.com/support](http://www.philips.com/support). Wenn Sie Philips kontaktieren, stellen Sie sicher, dass sich das Gerät in der Nähe befindet und die Modell- und Seriennummer verfügbar sind.

### Keine Stromversorgung

- Prüfen Sie, ob das Netzkabel des Geräts ordnungsgemäß angeschlossen wurde.
- Stellen Sie sicher, dass die Steckdose an das Stromnetz angeschlossen ist.
- Die Energiesparfunktion schaltet das System automatisch aus, wenn Sie innerhalb von 15 Minuten nach der Titelwiedergabe keine Taste betätigt haben.

### Keine Disc erkannt

- Legen Sie eine Disc ein.
- Überprüfen Sie, ob die Disc vielleicht mit der Oberseite nach unten eingelegt wurde.
- Warten Sie, bis die Kondensfeuchtigkeit auf der Linse verschwunden ist.
- Reinigen oder ersetzen Sie die CD.
- Verwenden Sie eine finalisierte CD bzw. eine Disc mit dem korrekten Format.

### Es wird kein Bild angezeigt.

- Überprüfen Sie die Videoverbindung.
- Stellen Sie das Fernsehgerät auf den richtigen Videoeingangskanal ein.

- Der Progressive Scan-Modus wurde aktiviert, obwohl das Fernsehgerät kein Progressive Scan unterstützt.

### Schwarzweißes oder verzerrtes Bild

- Die Disc stimmt nicht mit dem Farbsystemstandard des Fernsehgeräts überein (PAL/NTSC).
- Manchmal ist das Bild leicht verzerrt. Dies ist keine Fehlfunktion.
- Reinigen Sie die Disc.
- Beim Einrichten von Progressive Scan kann es vorkommen, dass ein verzerrtes Bild angezeigt wird.

### Das Seitenverhältnis des Fernsehbildschirms kann nicht geändert werden, obwohl das TV-Anzeigeformat konfiguriert wurde.

- Das Seitenverhältnis ist auf der eingelegten DVD festgelegt.
- Bei manchen TV-Systemen kann das Seitenverhältnis nicht geändert werden.

### Kein Ton oder schlechte Tonqualität

- Stellen Sie die Lautstärke ein.
- Stecken Sie die Kopfhörer aus.
- Überprüfen Sie, ob die Lautsprecher korrekt angeschlossen sind.
- Überprüfen Sie, ob die abisolierten Lautsprecherkabel eingeklemmt sind.

### Fernbedienung funktioniert nicht.

- Wählen Sie die passende Quelle zunächst über die Fernbedienung statt über das Hauptgerät aus, bevor Sie eine Funktionstaste betätigen.
- Verringern Sie den Abstand zwischen der Fernbedienung und dem Gerät.
- Achten Sie beim Einsetzen der Batterie auf die korrekte Lage der Pole ("+"-"-Zeichen) gemäß Angabe.
- Tauschen Sie die Batterie aus.
- Richten Sie die Fernbedienung direkt auf den Sensor, der sich auf der Vorderseite des Geräts befindet.

### **Die Disc wird nicht wiedergegeben**

- Legen Sie eine lesbare Disc so ein, dass die bedruckte Seite nach oben zeigt.
- Prüfen Sie den Disc-Typ, das Farbsystem und den Regional-Code. Überprüfen Sie die Disc auf Kratzer oder Verschmutzungen.
- Drücken Sie die Taste **SYSTEM MENU**, um das Systemeinrichtungsmenü zu verlassen.
- Deaktivieren Sie das Passwort für die Kindersicherung, oder ändern Sie die Sicherungsstufe.
- Im Innern des Geräts ist Feuchtigkeit kondensiert. Entnehmen Sie die Disc, und lassen Sie das System etwa eine Stunde lang ausgeschaltet. Ziehen Sie den Netzstecker, und schließen Sie ihn wieder an. Schalten Sie anschließend das System erneut ein.
- Die Energiesparfunktion schaltet das System automatisch aus, wenn Sie innerhalb von 15 Minuten nach der Disc-Wiedergabe keine Taste betätigt haben.

### **Schlechter Radioempfang**

- Erhöhen Sie den Abstand vom Gerät zu Fernsehgeräten oder Videorecordern.
- Ziehen Sie die UKW-Antenne ganz heraus.
- Schließen Sie stattdessen eine UKW-Außenantenne an.

### **Progressive Scan kann nicht ausgewählt werden**

- Stellen Sie sicher, dass der Videoausgangsmodus auf **[Pr/Cr Pb/Cb Y]** eingestellt ist.

### **Audio- oder Untertitelsprachen können nicht eingestellt werden**

- Die Disc wurde ohne Ton bzw. ohne Untertitel in mehreren Sprachen aufgenommen.
- Die Einstellung der Audio- bzw. Untertitelsprache ist auf der Disc nicht zugelassen.

### **Einige Dateien auf dem USB-Gerät können nicht angezeigt werden.**

- Die Anzahl der Ordner oder Dateien auf dem USB-Gerät hat einen bestimmten Grenzwert überschritten. Dies ist keine Fehlfunktion.
- Die Formate dieser Dateien werden nicht unterstützt.

### **USB-Gerät wird nicht unterstützt**

Das USB-Gerät ist nicht mit dem Gerät kompatibel. Versuchen Sie, ein anderes Gerät anzuschließen.

### **Timer funktioniert nicht**

- Stellen Sie die Uhrzeit korrekt ein.
- Schalten Sie den Timer ein.

### **Einstellung für Uhrzeit/Timer gelöscht**

- Entweder wurde das Netzkabel aus der Steckdose gezogen, oder die Stromversorgung wurde unterbrochen.
- Stellen Sie die Uhrzeit bzw. den Timer erneut ein.

# Contenido

---

<b>1</b>	<b>Importante</b>	2
	Seguridad	2
	Aviso	5

---

<b>2</b>	<b>Su microcine con DVD</b>	7
	Introducción	7
	Contenido de la caja	7
	Descripción de la unidad principal	8
	Descripción del mando a distancia	9

---

<b>3</b>	<b>Conexión</b>	11
	Colocación de la unidad	11
	Conexión de los altavoces	11
	Conexión de la antena FM	11
	Conexión del televisor	12
	Conexión de corriente	13

---

<b>4</b>	<b>Get started</b>	15
	Preparación del control remoto	15
	Ajuste del reloj	15
	Encendido	15
	Búsqueda del canal de visualización correcto	16
	Selección del sistema de televisión correcto	16
	Cambio de idioma del menú del sistema	16
	Activación de la exploración progresiva	16

---

<b>5</b>	<b>Reproducción</b>	18
	Reproducción de un disco	18
	Reproducción desde un dispositivo USB	19
	Reproducción de vídeo DivX	19
	Reproducción de archivos MP3/WMA/ imágenes	20
	Control de la reproducción	20
	Opciones de reproducción	21
	Opciones de visualización de imágenes	22

---

<b>6</b>	<b>Ajustes de configuración</b>	23
	Configuración general	23
	Configuración de audio	23

Configuración de vídeo	24
Configuración de preferencias	24

---

<b>7</b>	<b>Sintonización de emisoras de radio FM</b>	26
	Programación automática de emisoras de radio	26
	Programación manual de emisoras de radio	26
	Sintonización de una emisora de radio presintonizada	26
	Ajuste del reloj a través de RDS	27
	Cómo mostrar la información RDS	27

---

<b>8</b>	<b>Ajuste del nivel de volumen y del efecto de sonido</b>	28
	Ajuste del nivel de volumen	28
	Selección de un efecto de sonido	28
	Silenciamiento del sonido	28
	Cómo escuchar a través de los auriculares	28

---

<b>9</b>	<b>Otras funciones</b>	29
	Cómo activar el modo de demostración	29
	Ajuste del brillo del panel de visualización	29
	Ajuste del temporizador de alarma	29
	Ajuste del temporizador de desconexión automática	29
	Conexión de otros dispositivos	29

---

<b>10</b>	<b>Información del producto</b>	30
	Especificaciones	30
	Formatos de disco compatibles	31
	Información sobre reproducción de USB	32
	Tipos de programas RDS	32

---

<b>11</b>	<b>Solución de problemas</b>	33
-----------	------------------------------	----

# 1 Importante

## Seguridad

Atención a estos símbolos de seguridad



El símbolo del rayo indica que los componentes sin aislamiento dentro de la unidad pueden generar una descarga eléctrica. Para seguridad de todas las personas de su hogar, no quite la cubierta del producto.

El signo de exclamación indica características importantes cuya información debe leer en los manuales adjuntos a fin de evitar problemas en el funcionamiento y en el mantenimiento.

**ADVERTENCIA:** Para reducir el riesgo de incendio o descarga eléctrica, el aparato no debe exponerse a la lluvia o humedad ni se deben colocar sobre aquél objetos que contengan líquidos.

**ATENCIÓN:** Para evitar riegos de descarga eléctrica, el ancho de los conectores planos debe coincidir con el ancho de la ranura de conexión y el enchufe debe insertarse por completo.

### Instrucciones de seguridad importantes

- ① Lea estas instrucciones.
- ② Guarde estas instrucciones.
- ③ Preste atención a todas las advertencias.

- ④ Siga todas las instrucciones.
- ⑤ No use este aparato cerca del agua.
- ⑥ Utilice únicamente un paño seco para la limpieza.
- ⑦ No bloquee las aberturas de ventilación. Realice la instalación de acuerdo con las indicaciones del fabricante.
- ⑧ No instale cerca ninguna fuente de calor como, por ejemplo, radiadores, rejillas de calefacción, hornos u otros aparatos que produzcan calor (incluidos los amplificadores).
- ⑨ Evite que se pise o doble el cable de alimentación, en particular junto a los enchufes, tomas de corriente y en el punto donde salen del aparato.
- ⑩ Use exclusivamente los dispositivos/ accesorios indicados por el fabricante.
- ⑪ Use únicamente el carrito, soporte, trípode o mesa indicados por el fabricante o que se incluya con el aparato. Cuando use un carrito, tenga cuidado al mover juntos el carrito y el aparato para evitar lesiones, ya que se puede volcar.



- ⑫ Desenchufe el aparato durante las tormentas eléctricas o cuando no lo utilice durante un periodo largo de tiempo.
- ⑬ El servicio técnico debe realizarlo siempre personal cualificado. Se requerirá servicio de asistencia técnica cuando el aparato sufra algún tipo de daño como, por ejemplo, que el cable de alimentación o el enchufe estén dañados, que se haya derramado líquido o hayan

caído objetos dentro del aparato, que éste se haya expuesto a la lluvia o humedad, que no funcione normalmente o que se haya caído.

- ⑭ **ATENCIÓN con el uso de las pilas.** Para evitar fugas de las pilas que puedan causar lesiones corporales, daños en la propiedad o a la unidad:
  - Instale todas las pilas correctamente, siguiendo las indicaciones de los polos + y - de la unidad.
  - No mezcle pilas (antiguas y nuevas, o de carbón y alcalinas, etc.).
  - Quite las pilas cuando no use la unidad durante un periodo largo de tiempo.
- ⑮ **No exponga el aparato a goteos ni salpicaduras.**
- ⑯ **No coloque sobre el aparato objetos que puedan suponer un peligro (por ejemplo, objetos que contengan líquido o velas encendidas).**
- ⑰ **Este producto puede contener plomo y mercurio. Es posible que la eliminación de estos materiales se encuentre bajo regulación debido a causas medioambientales. Para obtener información sobre la eliminación o el reciclaje, póngase en contacto con las autoridades locales o con Electronic Industries Alliance: [www.eiae.org](http://www.eiae.org).**
- ⑱ **No permita que los niños utilicen sin vigilancia aparatos eléctricos. No permita que los niños o adultos con capacidades físicas, sensoriales o mentales reducidas o personas con falta de experiencia/ conocimiento, utilicen aparatos eléctricos sin vigilancia.**

---

## Notas importantes de seguridad para usuarios del Reino Unido

Enchufe de alimentación

Este aparato cuenta con un enchufe aprobado de 13 amperios. Para cambiar un fusible de este tipo de enchufe, proceda del siguiente modo:

- ① **Quite la cubierta del fusible y el fusible.**
- ② **Coloque un nuevo fusible, que debe ser un BS1362 5 amperios, A.S.T.A. o del tipo aprobado BSI.**
- ③ **Vuelva a colocar la cubierta del fusible.**

Si el enchufe instalado no fuese apto para sus tomas de corriente, éste se debe quitar y sustituir por un enchufe adecuado.

Si la toma de alimentación contiene un fusible, éste debe ser de 5 amperios. Si se utiliza un enchufe sin fusible, el fusible del cuadro de distribución no debe ser de más de 5 amperios.

Nota: El enchufe descartado debe desecharse para evitar posibles riesgos de descarga si se insertara en otra toma de 13 amperios.

### Cómo conectar un enchufe

Los cables de la red siguen el siguiente código de colores: azul = neutro (N), marrón = cargado (L).

Dado que estos colores pueden no corresponderse con las marcas de color que identifican los terminales de su enchufe, proceda del siguiente modo:

- Conecte el cable azul al terminal marcado con una N o de color negro.
- Conecte el cable marrón al terminal marcado con una L o de color rojo.
- No conecte ningún cable al terminal de tierra del enchufe, marcado con una E (o  $\perp$ ) o de color verde (o verde y amarillo).

Antes de volver a colocar la cubierta del enchufe, asegúrese de que la mordaza del cable esté sujeta sobre el revestimiento del cable, y no únicamente sobre los dos cables.

Copyright en el Reino Unido

La grabación o reproducción de material puede exigir una autorización. Consulte la Copyright Act (ley sobre copyright) de 1956 y The Performer's Protection Acts (leyes de protección de los intérpretes) de 1958 a 1972.



#### Precaución

- El uso de controles, los ajustes o el funcionamiento distintos a los aquí descritos pueden producir exposición a la radiación u otras situaciones de peligro.



#### Advertencia

- Si usa el enchufe de alimentación o un adaptador para desconectar el aparato, éstos deberán estar siempre a mano.



#### Advertencia

- No retire nunca la carcasa de esta unidad.
- No lubrique ninguna pieza de esta unidad.
- Coloque la unidad sobre una superficie plana, sólida y estable.
- No coloque nunca esta unidad sobre otro equipo eléctrico.
- Use la unidad únicamente en interiores. Mantenga esta unidad alejada del agua, la humedad y objetos que contengan líquidos.
- No exponga la unidad a la luz solar directa, al calor o a las llamas.
- No mire nunca al haz de láser que está dentro de la unidad.

---

## Seguridad auditiva

### Utilice un nivel de sonido moderado.

- El uso de los auriculares a un nivel de sonido elevado puede dañar el oído. Este producto produce sonidos con rangos de decibelios que pueden provocar una pérdida auditiva a una persona con un nivel auditivo normal, incluso en el caso de una exposición inferior a un minuto. Los rangos de decibelios más elevados se ofrecen para aquellas personas que tengan cierta deficiencia auditiva.

- El nivel de sonido puede ser engañoso. Con el paso del tiempo, el "nivel de comodidad" de escucha se adapta a los niveles de sonido más elevados. Por lo tanto, tras una escucha prolongada, el sonido de un nivel "normal" puede ser en realidad de tono elevado y perjudicial para el oído. Para protegerse contra esto, ajuste el nivel de sonido a un nivel seguro antes de que su oído se adapte y manténgalo así.

### Para establecer un nivel de sonido seguro:

- Fije el control de volumen en un ajuste bajo.
- Aumente poco a poco el sonido hasta poder oírlo de manera cómoda y clara, sin distorsión.

### Escuche durante períodos de tiempo razonables:

- La exposición prolongada al sonido, incluso a niveles "seguros", también puede provocar una pérdida auditiva.
- Asegúrese de utilizar su equipo de forma razonable y realice los descansos oportunos.

### Asegúrese de respetar las siguientes pautas cuando use los auriculares.

- Escuche a niveles de sonido razonables durante períodos de tiempo razonables.
- Tenga cuidado de no ajustar el nivel de sonido mientras se adapta su oído.
- No suba el nivel de sonido hasta tal punto que no pueda escuchar lo que le rodea.
- En situaciones posiblemente peligrosas, debe tener precaución o interrumpir temporalmente el uso. No utilice los auriculares cuando conduzca un vehículo motorizado, ni cuando practique ciclismo, skateboard, etc., ya que podría suponer un riesgo para el tráfico y es ilegal en muchas zonas.

## Aviso



Este producto cumple los requisitos de interferencias de radio de la Comunidad Europea.

Cualquier cambio o modificación que se realice en este dispositivo que no esté aprobada expresamente por Philips Consumer Lifestyle puede anular la autoridad del usuario para utilizar el equipo.



El producto ha sido diseñado y fabricado con materiales y componentes de alta calidad que pueden reciclarse y reutilizarse.



Cuando este símbolo de contenedor de ruedas tachado se muestra en un producto indica que éste cumple la directiva europea 2002/96/EC.

Infórmese sobre el sistema de recolección de productos eléctricos y electrónicos.

Proceda conforme a la legislación local y no se deshaga de sus productos antiguos con la basura doméstica normal. La eliminación correcta del producto antiguo ayudará a evitar posibles consecuencias negativas para el medioambiente y la salud humana.



El producto contiene pilas cubiertas por la Directiva europea 2006/66/EC, que no se pueden eliminar con la basura doméstica normal. Infórmese de la legislación local sobre la recogida selectiva de pilas ya que el desecho correcto ayuda a evitar consecuencias negativas para el medio ambiente y la salud humana.

## Información medioambiental

Se ha suprimido el embalaje innecesario. Hemos intentado que el embalaje sea fácil de separar en tres materiales: cartón (caja), espuma de poliestireno (corcho) y polietileno (bolsas, lámina de espuma protectora). El sistema se compone de materiales que se pueden reciclar y volver a utilizar si lo desmonta una empresa especializada. Siga la normativa local acerca del desecho de materiales de embalaje, pilas agotadas y equipos antiguos.



La copia no autorizada de material protegido contra copia, incluidos programas informáticos, archivos, emisiones y grabaciones de sonido, puede infringir los derechos de copyright y constituir un delito. Este equipo no se debe utilizar para tales fines.



Producto oficial DivX® Certified. Reproduce todas las versiones de vídeo DivX® (incluido DivX® 6) con reproducción estándar de archivos multimedia DivX®.



Fabricado con licencia de Dolby Laboratories. Dolby y el símbolo de doble D son marcas comerciales de Dolby Laboratories.



'DVD Video' es una marca comercial de DVD Format/Logo Licensing Corporation.



Este aparato incluye esta etiqueta:



Nota

- La placa de identificación está situada en la parte inferior del dispositivo.

## 2 Su microcine con DVD

Ha adquirido un producto Philips. Para beneficiarse totalmente de la asistencia que ofrece Philips, registre su producto en [www.Philips.com/welcome](http://www.Philips.com/welcome).

### Introducción

Con esta unidad podrá:

- ver vídeos desde dispositivos DVD/VDC/ SVCD o USB
- reproducir sonido desde discos o dispositivos USB
- ver imágenes desde discos o dispositivos USB
- Cómo escuchar la radio FM



Puede mejorar la salida de sonido con los siguientes efectos de sonido:

- Control digital del sonido (DSC)
- Refuerzo dinámico de graves (DBB)

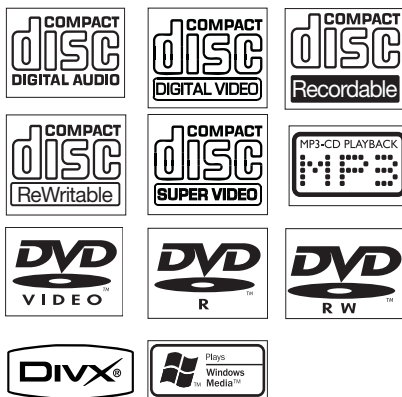
La unidad admite los siguientes formatos de disco y reproducción:



Puede reproducir DVD con los siguientes códigos de región:

Código de región del DVD	Países
 	Europa

### Contenido de la caja

Compruebe e identifique el contenido del paquete:

- Unidad principal
- 2 altavoces (longitud del cable: 1,5 m)
- Mando a distancia con una pila
- Cable de vídeo compuesto (amarillo)
- Cable de antena FM
- Manual de usuario
- Guía de configuración rápida

## Descripción de la unidad principal

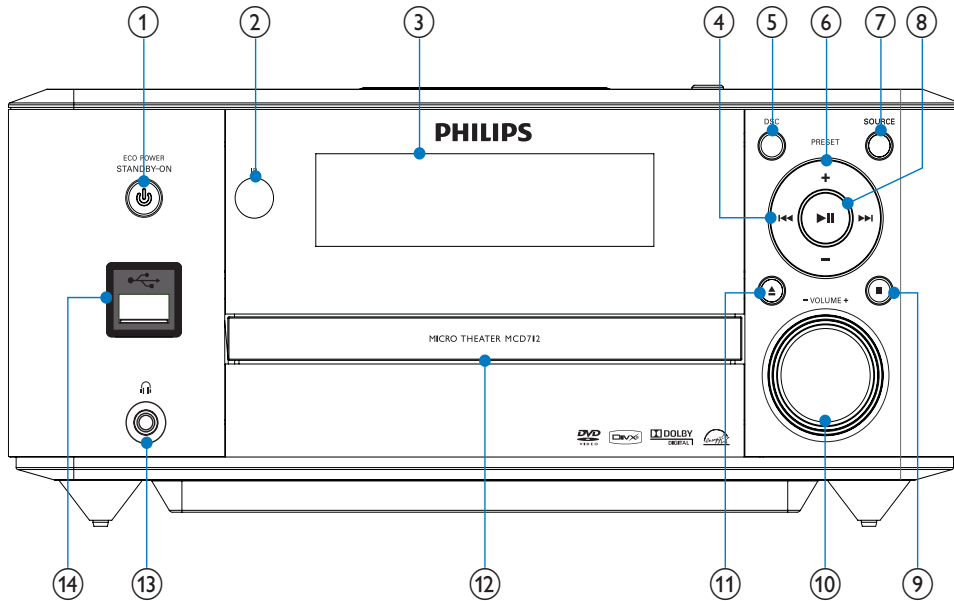

- ① **⏻ STANDBY-ON/ECO POWER**
  - Enciende el aparato o cambia al modo de espera de bajo consumo.
- ② **Sensor del mando a distancia**
- ③ **Display**
  - Muestra el estado actual.
- ④ **⏮/▶**
  - Salta a la pista anterior o siguiente.
  - Salta al título o al capítulo anterior o siguiente.
  - Sintoniza una emisora de radio.
- ⑤ **DSC**
  - Selecciona un ajuste de sonido preestablecido.
- ⑥ **PRESET +/-**
  - Selecciona una emisora de radio presintonizada.
- ⑦ **SOURCE**
  - Selecciona una fuente.
- ⑧ **▶||**
  - Inicia la reproducción del disco o hace una pausa.
- ⑨ **■**
  - Detiene la reproducción.
  - Borra un programa.
  - En el modo de demostración, activa o desactiva la demostración.
- ⑩ **VOLUME +/-**
  - Ajusta el volumen.
  - Ajusta la hora.
- ⑪ **▲**
  - Abre o cierra la bandeja de discos.
- ⑫ **Compartimento de discos**
- ⑬ **🎧**
  - Toma de auriculares.
- ⑭ **🔌**
  - Toma USB.

## Descripción del mando a distancia

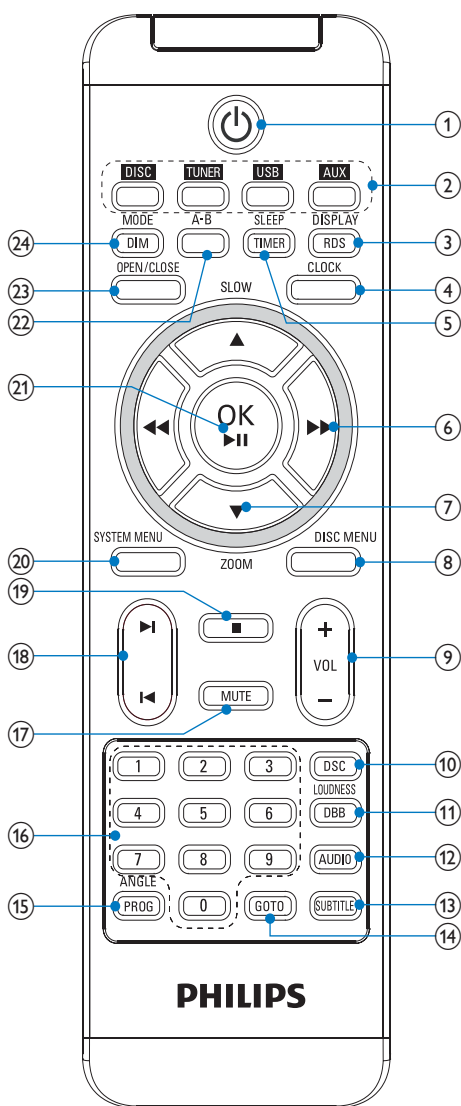

- ①  Enciende el aparato o cambia al modo de espera de bajo consumo.

- ② **Botones de selección de fuente**
- Selecciona una fuente.

- ③ **DISPLAY/RDS**
- Muestra información sobre la reproducción en un televisor conectado.
  - Para determinadas emisoras de radio FM: muestra información RDS

- ④ **CLOCK**
- Ajusta el reloj.

- ⑤ **SLEEP/TIMER**
- Ajusta el temporizador de desconexión automática.
  - Ajusta el temporizador de la alarma.

- ⑥ 
- Busca dentro de una pista.
  - Sintoniza una emisora de radio.
  - Para menús, navega hacia la izquierda o la derecha.
  - Desplaza una imagen ampliada a la izquierda o a la derecha.
  - Gira o invierte las imágenes.

- ⑦ **▲SLOW/▼ZOOM**
- Para menús: navega hacia arriba o hacia abajo.
  - Gira o invierte las imágenes.
  - (▲SLOW) Para vídeo: selecciona un modo de reproducción lenta.
  - (▼ZOOM) Para vídeo: acerca o aleja la imagen.

- ⑧ **DISC MENU**
- Para discos de vídeo: permite acceder al menú del disco o salir del mismo.
  - Para discos de vídeo con control de reproducción (PBC): activa o desactiva la función PBC.

- ⑨ **VOL +/-**
- Ajusta el volumen.
  - Ajusta la hora.

- ⑩ **DSC**
- Selecciona un ajuste de sonido preestablecido.

- ⑪ **LOUDNESS/DBB**
  - Activa o desactiva el ajuste de volumen automático.
  - Activa o desactiva la mejora dinámica de graves.
- ⑫ **AUDIO**
  - Para VCD: selecciona la salida estéreo, mono izquierdo o mono derecho.
  - Para un vídeo DVD/DivX, selecciona un idioma de audio.
- ⑬ **SUBTITLE**
  - Selecciona el idioma de los subtítulos.
- ⑭ **GOTO**
  - Durante la reproducción de un disco, determina una posición desde que la que comenzará la reproducción.
- ⑮ **ANGLE/PROG**
  - Selecciona un ángulo de cámara del DVD.
  - Programa las pistas.
  - Para programar títulos o capítulos en la reproducción de DVD.
  - Programa las emisoras de radio.
- ⑯ **Teclado numérico**
  - Selecciona directamente un título, un capítulo o una pista.
- ⑰ **MUTE**
  - Silencia o restaura el nivel de sonido.
- ⑱ **⏮▶**
  - Salta a la pista anterior o siguiente.
  - Salta al título o al capítulo anterior o siguiente.
  - Selecciona una emisora de radio presintonizada.
- ⑲ **■**
  - Detiene la reproducción.
  - Borra un programa.
- ⑳ **SYSTEM MENU**
  - Accede al menú de configuración del sistema o sale del mismo.
- ㉑ **OK / ▶||**
  - Confirmar una selección.
  - Inicia la reproducción del disco o hace una pausa.
- ㉒ **A-B**
  - Repite una sección específica de una pista o un disco.
- ㉓ **OPEN/CLOSE**
  - Abre o cierra la bandeja de discos.
- ㉔ **MODE/DIM**
  - Selecciona los modos de repetición de la reproducción.
  - Selecciona los modos de reproducción aleatoria.
  - Selecciona el nivel de brillo de la pantalla de visualización.

# 3 Conexión

## Colocación de la unidad

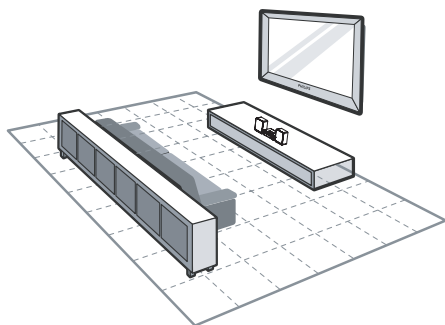

- 1 Coloque la unidad cerca del televisor.
- 2 Coloque los altavoces izquierdo y derecho a la misma distancia del televisor y en un ángulo de unos 45 grados con respecto a la posición de escucha.

### Nota

- Para evitar interferencias magnéticas o ruido no deseado, no coloque nunca el dispositivo demasiado cerca de cualquier otro dispositivo que emita radiación.
- No coloque nunca esta unidad en un armario cerrado.
- Instale esta unidad cerca de una toma de CA y donde tenga fácil acceso al enchufe de alimentación de CA.

## Conexión de los altavoces

### Nota

- Asegúrese de que los colores de los cables del altavoz y los terminales coinciden.
- Para obtener un sonido óptimo, utilice únicamente los altavoces suministrados.
- Sólo debe conectar altavoces con un nivel de impedancia igual o superior al de los altavoces suministrados. Consulte la sección de especificaciones de este manual.

- 1 Presione hacia abajo la pestaña de la toma.
- 2 Inserte la parte desnuda del cable por completo.
  - Inserte los cables del altavoz derecho en "R" y los del altavoz izquierdo en "L".
  - Inserte los cables rojos en "+" y los cables negros en "-".
- 3 Suelte la pestaña de la toma.

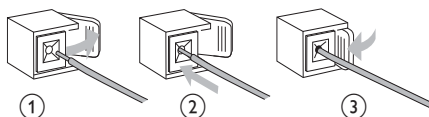

Español

## Conexión de la antena FM

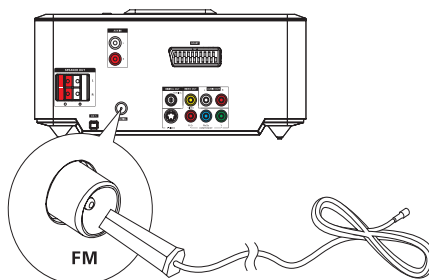

## Consejo

- Para una recepción óptima, extienda por completo la antena y ajuste su posición.
- Para una mejor recepción FM estéreo, conecte una antena FM exterior a la toma **FM AERIAL**.
- La unidad no admite la recepción de radio MW.

- 1 Conecte la antena FM suministrada a la toma **FM AERIAL** de la unidad.

## Conexión del televisor

### Conexión de los cables de vídeo

Con esta conexión, puede ver vídeos en la pantalla del televisor desde la unidad. Puede seleccionar la mejor conexión de vídeo que admita el televisor:

- Opción 1: conexión a la toma SCART (para un televisor estándar).
- Opción 2: conexión a la toma de vídeo por componentes (para un televisor estándar o con función de escaneo progresivo).
- Opción 3: conexión a la toma S-Video (para un televisor estándar).
- Opción 4: conexión mediante cable de vídeo por componentes (CVBS) (para un televisor estándar).

### Opción 1: conexión mediante euroconector

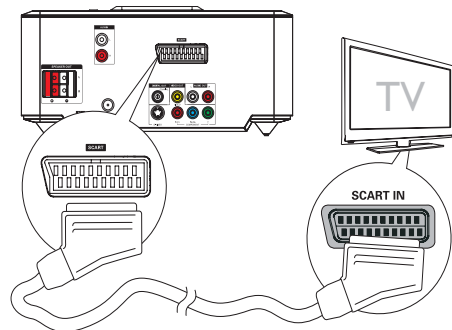

- 1 Conecte un cable euroconector (no incluido) a:

- la toma **SCART** de esta unidad.
- la toma **SCART** del televisor.

### Opción 2: conexión mediante un cable de vídeo por componentes

Conecte un televisor con exploración progresiva a través del vídeo por componentes para disfrutar de mayor calidad.

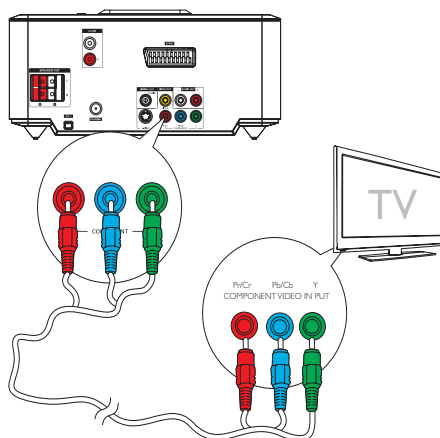

### Nota

- La calidad de vídeo con exploración progresiva sólo está disponible cuando se conecta un televisor con función de exploración progresiva.
- Si su televisor no es compatible con la exploración progresiva, no podrá ver la imagen.
- Para ver cómo activar la función de exploración progresiva en su televisor, consulte el manual de usuario del mismo.

Conecte un televisor con exploración progresiva a través del vídeo por componentes para disfrutar de mayor calidad.

- 1 Conecte los cables de vídeo por componentes (rojo/azul/verde; no incluidos) a:

- las tomas **VIDEO OUT (Pr/Cr Pb/ Cb Y)** de esta unidad.
- las tomas de entrada de vídeo por componentes del televisor.

### Opción 3: conexión mediante un cable de S-vídeo

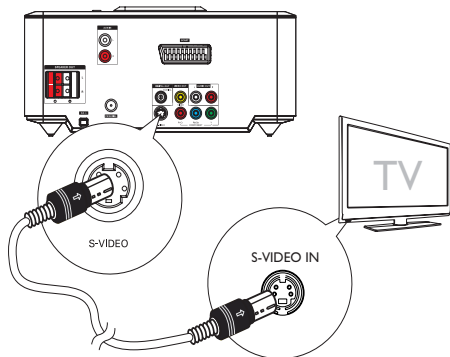

- 1 Conecte un cable de S-vídeo (no incluido) a:
  - la toma **S-Video** de la unidad.
  - la toma **S-Video** del televisor.

### Opción 4: conexión mediante cables de vídeo por componentes

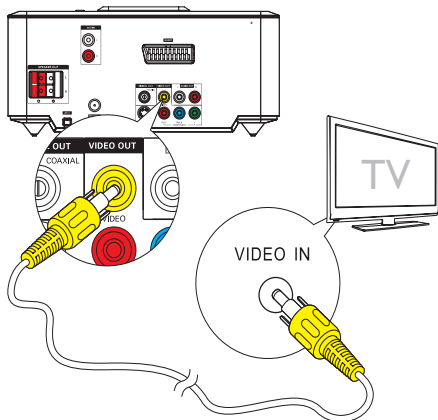

- 1 Conecte el cable de vídeo compuesto suministrado a:
  - la toma **VIDEO OUT** de esta unidad.
  - la toma de vídeo del televisor.

### Conexión de los cables de audio

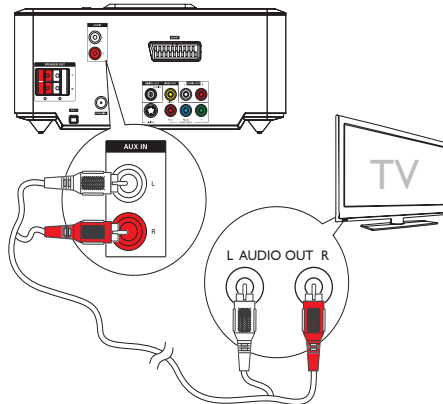

- 1 Para reproducir sonido desde el televisor mediante esta unidad, conecte los cables de audio (rojo/blanco, no suministrados) a:
  - las tomas **AUX IN L/R** de esta unidad.
  - las tomas de salida de audio del televisor.

### Conexión de corriente

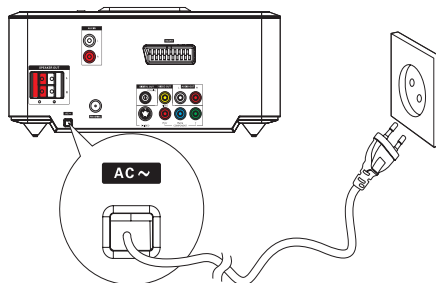





### Precaución

- Riesgo de daños en el producto. Compruebe que el voltaje de la fuente de alimentación se corresponde con el voltaje impreso en la parte posterior o inferior de la unidad.
- Antes de conectar el cable de alimentación de CA, asegúrese de que ha realizado correctamente las demás conexiones.

- 1 Conecte el cable de alimentación de CA a la toma de alimentación.

# 4 Get started

## ! Precaución

- El uso de controles, los ajustes o el funcionamiento distintos a los aquí descritos pueden producir exposición a la radiación u otras situaciones de peligro.

Always follow the instructions in this chapter in sequence.

Si se pone en contacto con Philips, se le preguntará el número de serie y de modelo del aparato. El número de modelo y el número de serie están en la parte inferior del aparato.

Escriba los números aquí:

Número de modelo \_\_\_\_\_

Número de serie \_\_\_\_\_

## Preparación del control remoto

## ! Precaución

- Riesgo de explosión. Mantenga las pilas alejadas del calor, la luz del sol o el fuego. Nunca tire las pilas al fuego.

Quando utilize el equipo por primera vez:

- 1 Quite la pestaña protectora para activar la pila del mando a distancia.

Para cambiar las pilas del mando a distancia:

- 1 Abra el compartimento de las pilas.
- 2 Inserte una pila CR2025 de litio con la polaridad correcta (+/-) tal y como se indica.
- 3 Cierre el compartimento de las pilas.

## ☰ Nota

- Antes de pulsar cualquier botón de función del mando a distancia, seleccione la fuente correcta con el mismo.
- Si no va a utilizar el control remoto durante un período largo de tiempo, quite la pila.

## Ajuste del reloj

- 1 En el modo de espera de bajo consumo, mantenga pulsado **CLOCK** para activar el modo de ajuste del reloj.
  - ↳ Aparecerán los dígitos de la hora y empezarán a parpadear.
- 2 Pulse **+ VOL** - para ajustar la hora y, a continuación, vuelva a pulsar **CLOCK**.
  - ↳ Aparecerán los dígitos de los minutos y empezarán a parpadear.
- 3 Pulse **+ VOL** - para ajustar los minutos.
- 4 Pulse **CLOCK** para confirmar el ajuste del reloj.

Español

## Encendido

- 1 Pulse **⏻**.
  - ↳ La unidad cambia a la última fuente seleccionada.

## Cambio al modo de espera de bajo consumo

- 1 Pulse **⏻** para cambiar la unidad al modo de espera de bajo consumo.
  - ↳ Se apagará la retroiluminación del panel de visualización.
  - ↳ Se encenderá el indicador azul del modo de bajo consumo.



#### Consejo

- En el modo de bajo consumo, puede pulsar **CLOCK** para cambiar al modo de espera y visualizar el reloj (si está ajustado).
- Si este sistema permanece en el modo de espera durante más de 90 segundos, el sistema cambia al modo de bajo consumo automáticamente.

## Búsqueda del canal de visualización correcto

- 1 Pulse **⏻** para encender la unidad.
- 2 Pulse **DISC** para cambiar al modo de disco.
- 3 Encienda el televisor y seleccione el canal de entrada de vídeo correcto de una de estas formas:
  - Seleccione el canal más bajo del televisor y, a continuación, pulse el botón de disminución de canal del control remoto del televisor hasta ver la pantalla de Philips.
  - Pulse repetidamente el botón fuente del control remoto del televisor.



#### Consejo

- El canal de entrada de vídeo se encuentra entre los más bajos y más altos, y es posible que tenga el nombre **FRONT**, **A/V IN**, **VIDEO**, etc. Consulte el manual de usuario del televisor para obtener información sobre cómo seleccionar la entrada correcta del televisor.

## Selección del sistema de televisión correcto

Cambie este ajuste si el vídeo no se ve correctamente. De forma predeterminada, este ajuste se corresponde con el ajuste más habitual de los televisores de su país.

- 1 Pulse **SYSTEM MENU**.

- 2 Seleccione **[Página preferencias]**.
- 3 Seleccione **[Tipo TV]** y pulse **▶▶**.
- 4 Seleccione un ajuste y pulse **OK / ▶▶**.
  - **[PAL]** - Para televisores con sistema de color PAL.
  - **[Multi]** - Para televisores compatibles tanto con PAL como con NTSC.
  - **[NTSC]** - Para televisores con sistema de color NTSC.
- 5 Para salir del menú, pulse **SYSTEM MENU**.

## Cambio de idioma del menú del sistema

- 1 Pulse **SYSTEM MENU**.
- 2 Seleccione **[Página configuración general]**.
- 3 Seleccione **[Idioma menús]** y pulse **▶▶**.
- 4 Seleccione un ajuste y pulse **OK / ▶▶**.
- 5 Para salir del menú, pulse **SYSTEM MENU**.

## Activación de la exploración progresiva

La exploración progresiva presenta el doble de fotogramas por segundo que la exploración entrelazada (sistema de televisión normal). La exploración progresiva utiliza casi el doble de líneas para ofrecer una resolución de imagen y una calidad mayores.

Antes de activar esta función, asegúrese de que:

- El televisor admite las señales de la exploración progresiva.
- Ha conectado esta unidad al televisor mediante cables de vídeo por componentes.

- 1 Encienda el televisor.

- 2 Asegúrese de que el modo de exploración progresiva esté activado (consulte el manual de usuario del televisor).
- 3 Cambie el televisor al canal de visualización correspondiente a la unidad.
- 4 Pulse **DISC**.
- 5 Pulse **SYSTEM MENU**.
- 6 Pulse **◀▶▶▶** para seleccionar [**Pág. conf. vídeo**] en el menú y, a continuación, pulse **▼**.
- 7 Seleccione [**Componente**] > [**Pr/Cr Pb/Cb Y**] y, a continuación, pulse **OK / ▶▶▶▶**.
- 8 Seleccione [**TV Mode**] > [**Progresivo**] y, a continuación, pulse **OK / ▶▶▶▶**.  
↳ Aparece un mensaje de advertencia.
- 9 Para continuar, seleccione [**Ok**] y, a continuación, pulse **OK / ▶▶▶▶**.  
↳ La función de exploración progresiva está activada.

#### Nota

- En el modo progresivo, si pulsa **DISC** y, a continuación, "1" durante la reproducción normal, se desactivará en la unidad el modo de exploración progresiva.

#### Nota

- Si la pantalla aparece en blanco o distorsionada, espere 15 segundos para que se recupere automáticamente o desactive manualmente la exploración progresiva.

- 10 Active el modo de exploración progresiva en el televisor.

## Desactive manualmente la exploración progresiva

- 1 Desactive el modo de exploración progresiva en el televisor.
- 2 Pulse **SYSTEM MENU** para salir del menú.
- 3 Pulse **DISC** y, a continuación, el botón numérico "1" para desactivar el modo de exploración progresiva en la unidad.  
↳ Se muestra la pantalla con fondo azul del DVD Philips.

# 5 Reproducción

## Nota

- Con algunos tipos de discos o archivos, la reproducción puede variar.

## Reproducción de un disco

### Precaución

- No mire nunca al haz de láser que está dentro de la unidad.
- Riesgo de daños en el dispositivo. No reproduzca discos con accesorios tales como anillos de estabilización o cubiertas protectoras de discos.
- No coloque nunca ningún objeto que no sea un disco en el compartimento de discos.

- 1 Pulse **DISC** para seleccionar el disco como fuente.
- 2 Pulse **OPEN/CLOSE**.  
↳ Se abre la bandeja de discos.
- 3 Coloque un disco en la bandeja y pulse **OPEN/CLOSE**.  
↳ Asegúrese de que la etiqueta está hacia arriba.
- 4 La reproducción se inicia automáticamente.
  - Para detener la reproducción, pulse **■**.
  - Para hacer una pausa o reanudar la reproducción, pulse **OK / ►||**.
  - Para saltar al título, capítulo o pista anterior/siguiente, pulse **◀▶**.

### Si la reproducción no se inicia automáticamente:

- Seleccione un título, un capítulo o una pista y pulse **OK / ►||**.

### Consejo

- Para reproducir un DVD bloqueado, introduzca los 4 dígitos de la contraseña del control parental.

## Utilización del menú del disco

Cuando cargue un disco DVD/(S)VCD, puede que aparezca un menú en la pantalla del televisor.

### Para acceder al menú o salir del mismo:

- 1 Pulse **DISC MENU**.

### Para discos VCD con la función de control de reproducción (PBC; sólo para la versión 2.0):

La función PBC permite reproducir discos VCD de forma interactiva de acuerdo con la pantalla del menú.

- 1 Durante la reproducción, pulse **DISC MENU** para activar/desactivar la función PBC.
  - ↳ Si la función PBC está activada, aparecerá la pantalla del menú.
  - ↳ Si la función PBC está desactivada, se iniciará la reproducción normal.

## Selección de un idioma de audio

Puede seleccionar un idioma de audio en discos DVD o DivX.

- 1 Durante la reproducción del disco, pulse **AUDIO**.
  - ↳ Aparecen las opciones de idioma. Si el canal de audio no está disponible, se utilizará el canal de audio predeterminado del disco.

## Nota

- Para algunos discos DVD, el idioma se puede cambiar únicamente a través del menú del disco. Pulse **DISC MENU** para acceder al menú.

## Selección del idioma de los subtítulos

Puede seleccionar el idioma de los subtítulos en discos DVD o DivX®.

- Durante la reproducción, pulse **SUBTITLE**.



### Consejo

- Para algunos discos DVD, el idioma se puede cambiar únicamente a través del menú del disco. Pulse **DISC MENU** para acceder al menú.

## Reproducción desde un dispositivo USB



### Nota

- Asegúrese de que el dispositivo USB contenga archivos de música, imágenes o vídeo reproducibles.

- 1 Inserte el dispositivo USB.

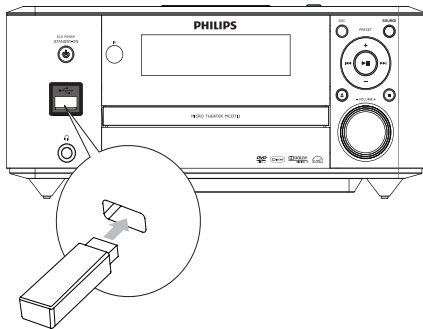

- 2 Pulse **USB** para seleccionar el dispositivo USB como fuente.
- 3 Pulse **▲/▼** para seleccionar una carpeta y, a continuación, pulse **OK / ►||** para confirmar.
- 4 Pulse **▲/▼** para seleccionar un archivo de la carpeta.

- 5 Pulse **OK / ►||** para iniciar la reproducción.

- Para detener la reproducción, pulse **■**.
- Para hacer una pausa o reanudar la reproducción, pulse **OK / ►||**.
- Para saltar al archivo anterior/siguiente, pulse **◀▶**.
- Para retroceder al menú superior, pulse **DISC MENU**, y, a continuación, pulse **OK** para confirmar.

## Reproducción de vídeo DivX

Puede reproducir archivos DivX copiados en un CD-R/RW, DVD grabable o en un dispositivo USB.

- 1 Inserte un disco o conecte un dispositivo USB.
- 2 Seleccione una fuente:
  - Para los discos, pulse **DISC**.
  - Para los dispositivos USB, pulse **USB**.
- 3 Seleccione el archivo que desee reproducir y pulse **OK / ►||**.
  - Para detener la reproducción, pulse **■**.
  - Para hacer una pausa o reanudar la reproducción, pulse **OK / ►||**.
  - Para cambiar el idioma de los subtítulos, pulse **SUBTITLE**.



### Nota

- Solamente puede reproducir vídeos DivX que se hayan alquilado o adquirido mediante el código de registro DivX de esta unidad.
- Se admiten los archivos de subtítulos con las siguientes extensiones de nombre de archivo (.srt, .smi, .sub, .ssa, .ass), pero no aparecen en el menú de navegación de archivos.
- El nombre del archivo de subtítulos debe ser el mismo que el nombre del archivo de vídeo.

---

## Reproducción de archivos MP3/WMA/imágenes

Puede reproducir archivos MP3/WMA/ imágenes copiados en un CD-R/RW, DVD grabable o en un dispositivo USB.

- 1 Inserte un disco o conecte un dispositivo USB.
- 2 Seleccione una fuente:
  - Para los discos, pulse **DISC**.
  - Para los dispositivos USB, pulse **USB**.
- 3 Pulse **▲/▼** para seleccionar una carpeta y, a continuación, pulse **OK / ►||** para confirmar.
- 4 Pulse **▲/▼** para seleccionar un archivo de la carpeta.
- 5 Pulse **OK / ►||** para iniciar la reproducción.
  - Para detener la reproducción, pulse **■**.
  - Para hacer una pausa o reanudar la reproducción, pulse **OK / ►||**.
  - Para saltar al archivo anterior/ siguiente, pulse **◀▶**.
  - Para retroceder al menú superior, pulse **DISC MENU**, y, a continuación, pulse **OK** para confirmar.

---

## Control de la reproducción

### Selección de las opciones de repetición y reproducción aleatoria

- 1 Durante la reproducción, pulse **MODE/DIM** varias veces para seleccionar una opción de repetición o el modo de reproducción aleatoria.
  - Para reanudar la reproducción normal, pulse **MODE/DIM** varias veces hasta que no aparezca ninguna opción.

---

## Repetición A-B (DVD/VCD/CD/MP3/WMA)

- 1 Durante la reproducción de música o vídeo, pulse **A-B** en el punto de inicio.
- 2 Pulse **A-B** en el punto final.
  - ↳ La sección seleccionada comienza a reproducirse una y otra vez.
  - Para cancelar la repetición de la reproducción, pulse **A-B** otra vez.

---

### Nota

- La sección comprendida entre los puntos A y B sólo se puede ajustar dentro de la misma pista o título.

---

## Búsqueda hacia adelante o hacia atrás

- 1 Durante la reproducción, pulse **◀◀ /▶▶** varias veces para seleccionar una velocidad de búsqueda.
  - Para reanudar la reproducción a velocidad normal, pulse **OK / ►||**.

---

## Búsqueda por tiempo o por número de capítulo/pista

- 1 Durante la reproducción de audio o de vídeo, pulse **GOTO** hasta que se muestre el campo de tiempo o el campo de capítulo o pista.
  - Introduzca la posición de reproducción en horas, minutos y segundos en el campo de tiempo.
  - Introduzca el capítulo o la pista en el campo de capítulo o pista.
  - La reproducción se inicia automáticamente en el punto seleccionado.

---

## Reanudación de la reproducción de vídeo desde el último punto de detención

### Nota

- Esta función sólo está disponible para la reproducción de DVD/VCD.

- 1 En el modo de parada y cuando no se ha extraído el disco, pulse **OK / ►||**.

Para cancelar el modo de reanudación y detener la reproducción completamente:

- 1 En modo de parada, pulse **■**.

---

## Opciones de reproducción

---

### Cómo mostrar la información de reproducción

- 1 Durante la reproducción, pulse **DISPLAY/RDS** varias veces para mostrar la información de reproducción.

---

### Programación

### Nota

- No puede programar discos o archivos de imágenes.

Para discos de vídeo o CD de audio:

- 1 En el modo de parada, pulse **ANGLE/PROG** para acceder al menú de programa.
- 2 Introduzca las pistas/capítulos que desea agregar al programa.
- 3 Repita el paso 2 hasta que el programa esté completo.
- 4 Seleccione **[Iniciar]** y pulse **OK / ►||** para reproducir el programa.

Para archivos Divx/MP3/WMA:

- 1 Seleccione un archivo y, a continuación, pulse **ANGLE/PROG** para añadir el archivo a la lista de programas.
- 2 Repita el paso 1 hasta que el programa esté completo.
- 3 En el modo de parada, pulse **DISC MENU** hasta que se muestre la lista de programas.
- 4 Pulse **OK / ►||** para reproducir el programa.

Para eliminar un archivo de la [Lista prog.]:

- 1 Pulse **DISC MENU** hasta que se muestre la lista de programas.
- 2 Seleccione un archivo y, a continuación, pulse **ANGLE/PROG** para eliminar el archivo de la lista de programas.

---

### Cómo acercar/alejar la imagen

- 1 Durante la reproducción de un vídeo, pulse **▼ (ZOOM)** varias veces para acercar o alejar la imagen.
  - Cuando la imagen esté ampliada, puede pulsar **◀◀▶▶** para desplazarse por ella.

---

### Reproducción a cámara lenta

- 1 Durante la reproducción de vídeo, pulse **▲ (SLOW)** varias veces para seleccionar una opción de reproducción lenta.
  - ↳ Se silencia el sonido.
  - ↳ Para reanudar la reproducción a velocidad normal, pulse **►||**.

---

### Cambio del canal de audio

### Nota

- Esta función sólo está disponible para la reproducción de VCD/DivX.



- 1 Durante la reproducción, pulse **AUDIO** varias veces para seleccionar un canal de audio disponible en el disco:
  - Mono izquierdo
  - Mono derecho
  - Estéreo

---

## Selección de un ángulo de cámara



Nota

- Esta función sólo está disponible para los DVD grabados con varios ángulos de cámara.

- 1 Durante la reproducción, pulse **ANGLE/PROG** varias veces para seleccionar un ángulo de la cámara.

---

## Opciones de visualización de imágenes

---

### Previsualización de imágenes

- 1 Durante la reproducción, pulse **■**.
  - ↳ Aparecen las miniaturas de 12 imágenes.
- 2 Seleccione una de las siguientes opciones:
  - una imagen
  - la opción de secuencia de diapositivas
  - la opción de menú
  - la página siguiente o anterior (si está disponible)
- 3 Pulse **OK** para:
  - reproducir la imagen seleccionada
  - iniciar la secuencia de diapositivas de todas las imágenes
  - acceder al menú donde se explican todas las funciones de los botones del mando a distancia
  - ir a la página siguiente o anterior (si está disponible)

---

## Selección de un modo de reproducción de la secuencia de diapositivas

- 1 Durante la reproducción, pulse **ANGLE/PROG** varias veces para seleccionar un modo de reproducción de la secuencia de diapositivas.

---

## Rotación de la imagen

- 1 Durante la reproducción, pulse **◀▶▶▶** / **▲▼** para girar la imagen en el sentido de las agujas del reloj o en el sentido contrario.

# 6 Ajustes de configuración

- 1 Pulse **SYSTEM MENU**.
- 2 Seleccione una página de configuración.
- 3 Seleccione una opción y pulse **▶▶**.
- 4 Seleccione un ajuste y pulse **OK / ▶||**.
  - Para volver al menú anterior, pulse **◀◀**.
  - Para salir del menú, pulse **SYSTEM MENU**.

## Configuración general

En **[Página configuración general]**, puede configurar las siguientes opciones:

### [Pantalla TV]

El formato de televisión determina la relación de aspecto de la visualización según el tipo de televisor que tenga conectado.



- **[4:3 panorámico]:** Para televisores con pantalla 4:3: una pantalla de altura completamente ajustada y extremos laterales recortados.
- **[4:3 buzón]:** Para televisores con pantalla 4:3: una pantalla ancha con barras negras en las partes superior e inferior.
- **[16:9]:** Para televisores panorámicos: relación de aspecto de 16:9.

### [Idioma menús]

Selecciona el idioma preferido para los mensajes de visualización en pantalla.

### [Prot. pant.]

El protector de pantalla protege la pantalla del televisor de daños debido a la exposición a una imagen estática durante un periodo prolongado.

- **[Activar]:** activa el protector de pantalla.
- **[Desactivar]:** desactiva el protector de pantalla.

### [DIVX (R) VOD]

Visualización del código de registro DivX®.



#### Consejo

- Introduzca el código de registro de DivX cuando alquile o compre vídeos desde <http://vod.divx.com/>. Los vídeos DivX alquilados o comprados a través del servicio DivX® VOD (vídeo a petición) pueden reproducirse únicamente en el dispositivo en el que están registrados.

## Configuración de audio

En **[Página configuración audio]**, puede configurar las siguientes opciones:

### [Digital Audio Setup] > [Pág config audio dig] > [Salida digital]

Seleccione formatos de audio compatibles con el dispositivo conectado.

- **[Desactivar]:** desactiva la salida digital.
- **[Todo]:** seleccione esta opción si el dispositivo conectado admite formatos de audio multicanal.
- **[PCM sólo]:** seleccione esta opción si el dispositivo conectado no puede decodificar el audio multicanal.

### [Configuración Dolby Digital] > [Mono dual]

Seleccione la salida de las señales de audio en los altavoces.

- **[Estéreo]:** salida de señales de sonido multicanal en ambos altavoces.
- **[I-MONO]:** salida de señales de sonido mono izquierdo en ambos altavoces.

- **[D-MONO]**: salida de señales de sonido mono derecho en ambos altavoces.

**[3D] > [Página procesamiento 3D] > [Modo reson.]**

Seleccione el modo de sonido Virtual Surround.

**[HDCD] > [Página configuración HDCD] > [Filtro]**

Cuando reproduzca un disco HDCD (del inglés, High Definition Compatible Digital), seleccione la frecuencia de corte de salida de audio.

**[Modo nocturno]**

Suaviza el nivel de sonido alto y aumenta el sonido bajo de forma que pueda ver las películas de DVD a un nivel de volumen bajo sin molestar a los demás.

- **[Activar]**: para ver películas de forma silenciosa por la noche (sólo DVD).
- **[Desactivar]**: para disfrutar del sonido Surround con su rango dinámico completo.

---

## Configuración de vídeo

En **[Pág. conf. vídeo]**, puede configurar las siguientes opciones:

**[Componente]**

Ajusta la salida de vídeo de acuerdo a su conexión de vídeo. Si se usa la conexión de vídeo compuesto, este ajuste no es necesario.

- **[S-Vídeo]**: seleccione esta opción si se usa la conexión de S-vídeo.
- **[Pr/Cr Pb/Cb Y]**: seleccione esta opción si se usa la conexión de vídeo por componentes.
- **[RGB]**: seleccione esta opción si se usa la conexión de euroconector.

**[AJUSTE IMAGEN] > [CONFIG. CALIDAD IMAGEN]**

Personaliza la configuración de color de la imagen.

**[TV Mode]**

Selecciona el modo de salida de vídeo.

Para seleccionar el modo de exploración progresiva, asegúrese de que ha conectado un televisor con exploración progresiva y ajuste

**[Componente]** en **[Pr/Cr Pb/Cb Y]**.

- **[Progresivo]**: para televisores con función de exploración progresiva, activa el modo de exploración progresiva.
- **[Entrelazar]**: para televisores normales, activa el modo entrelazado.

---

## Configuración de preferencias

En **[Preference Page]**, puede configurar las siguientes opciones:

**[Tipo TV]**

Cambie este ajuste si el vídeo no se ve correctamente. De forma predeterminada, este ajuste se corresponde con el ajuste más habitual de los televisores de su país.

- **[PAL]** - Para televisores con sistema de color PAL.
- **[Multi]** - Para televisores compatibles tanto con PAL como con NTSC.
- **[NTSC]** - Para televisores con sistema de color NTSC.

**[Audio]**

Selecciona el idioma de audio preferido para la reproducción de disco.

**[Subtítulos]**

Selecciona el idioma de subtítulos preferido para la reproducción de disco.

**[Menú de disco]**

Selecciona el idioma preferido del menú de disco.

### Nota

- Si el idioma que ha establecido no está disponible en el disco, éste utiliza su propio idioma predeterminado.
- En algunos discos, el idioma de los subtítulos o del audio se puede cambiar únicamente en el menú del disco.

### [Parental]

Restringe el acceso a los discos que no sean aptos para los niños. Estos tipos de discos deben grabarse con clasificación.

---

Pulse **OK/▶II**.

Seleccione un nivel de clasificación y, a continuación, pulse **OK/▶II**.

Pulse los botones numéricos para introducir la contraseña.

---

### Nota

- Los discos con una clasificación superior al nivel establecido en **[Parental]** requieren una contraseña para poder reproducirse.
- Los niveles de calificación dependen de cada país. Para poder reproducir todos los discos, seleccione **[8 Adultos]**.
- Algunos discos tienen clasificaciones impresas en los mismos, pero no están grabados con ellas. Esta función no tiene efecto alguno sobre dichos discos.

### Consejo

- Puede establecer o cambiar la contraseña. (Consulte "Configuración de preferencias - Configuración de contraseña".)

### [Predetermin.]

Restablece todos los ajustes de este dispositivo a los valores de configuración de fábrica salvo la contraseña y los ajustes de control paterno.

### [Conf. contrsñ.] > [Pág. configurac. contraseña] > [Modo contrsñ.]

Este ajuste permite activar y desactivar la contraseña para el control paterno. Si está activada la contraseña, cuando reproduzca un disco será necesaria esta contraseña de 4 dígitos.

- **[Activar]**: activa la contraseña para el control paterno.
- **[Desactivar]**: desactiva la contraseña para el control paterno.

### [Conf. contrsñ.] > [Pág. configurac. contraseña] > [Contraseña]

Puede cambiar la contraseña con esta opción. La contraseña predeterminada es 1234.

- **[Cambiar]**

---

1) Pulse los botones numéricos para introducir "1234" o la contraseña que estableció por última vez en el campo **[Contrsñ ant.]**.

2) Introduzca la nueva contraseña en el campo **[Nueva contrsñ]**.

3) Vuelva a introducir la nueva contraseña en el campo **[Confirmar]**.

4) Pulse **OK/▶II** para salir del menú.

---

### Nota

- Si ha olvidado la contraseña, introduzca "1234" antes de establecer la nueva contraseña.

# 7 Sintonización de emisoras de radio FM

- 1 Asegúrese de que ha conectado la antena FM suministrada y extiéndala por completo.
- 2 Pulse **TUNER**.
- 3 Mantenga pulsado **◀▶**.
- 4 Cuando la indicación de la frecuencia comience a cambiar, suelte el botón.
  - ↳ El sintonizador FM sintoniza automáticamente una emisora de recepción fuerte.
- 5 Repita los pasos 3 y 4 para sintonizar más emisoras.

## Para sintonizar una emisora de recepción débil:

Pulse (**◀▶**) varias veces hasta encontrar la recepción óptima.

---

## Programación automática de emisoras de radio



### Nota

- Puede programar un máximo de 20 emisoras de radio presintonizadas.

- 1 Pulse **◀▶** para seleccionar un número de presintonía para comenzar la programación.
- 2 Mantenga pulsado **ANGLE/PROG** durante 2 segundos para activar la programación automática.
  - ↳ **[AUTO]** (automático) aparece brevemente.

- ↳ Todas las emisoras disponibles se programan en el orden de potencia de recepción de la banda de ondas.
- ↳ La primera emisora de radio programada se retransmite automáticamente.

---

## Programación manual de emisoras de radio



### Nota

- Puede programar un máximo de 20 emisoras de radio presintonizadas.

- 1 Sintoniza una emisora de radio.
- 2 Pulse **ANGLE/PROG** para activar la programación.
- 3 Pulse **◀▶** para asignar un número del 1 al 20 a esta emisora de radio; a continuación, pulse **ANGLE/PROG** para confirmar.
  - ↳ Aparecen el número de presintonía y la frecuencia de la emisora presintonizada.
- 4 Repita los pasos anteriores para programar otras emisoras.



### Nota

- Para sobrescribir una emisora programada, guarde otra emisora en su lugar.

---

## Sintonización de una emisora de radio presintonizada

- 1 Pulse **◀▶** para seleccionar el número de presintonía que desee.

---

## Ajuste del reloj a través de RDS

Puede usar la transmisión de la señal horaria junto con la señal RDS para ajustar automáticamente el reloj de la unidad.

- 1 Sintonice con una emisora de radio RDS que transmita señales horarias.
  - ↳ La unidad lee la hora RDS y ajusta el reloj automáticamente.



### Nota

- La precisión de la hora transmitida depende de la emisora RDS que transmite la señal horaria.

---

## Cómo mostrar la información RDS

El sistema de datos por radio RDS (del inglés Radio Data System) es un servicio que permite a las emisoras FM mostrar información adicional. Si sintoniza una emisora RDS, aparecerán un icono RDS y el nombre de la emisora.

Cuando se usa la programación automática, las emisoras RDS se programan primero.

- 1 Sintonice una emisora RDS.
- 2 Pulse **DISPLAY/RDS** varias veces para desplazarse por la siguiente información (si está disponible):
  - ↳ Nombre de la emisora
  - ↳ Tipo de programa, por ejemplo, **[NEWS]** (noticias), **[SPORT]** (deportes), **[POP M]** (música pop)...
  - ↳ Frecuencia



### Nota

- Consulte "Información del producto - Tipos de programas RDS" para ver las definiciones de los tipos de programas RDS.

# 8 Ajuste del nivel de volumen y del efecto de sonido

---

## Ajuste del nivel de volumen

- 1 Durante la reproducción, pulse **VOL +/-** para aumentar o disminuir el nivel de volumen.

---

## Selección de un efecto de sonido



Nota

- No puede utilizar diferentes efectos de sonido a la vez.

---

## Selección de un efecto de sonido preestablecido

- 1 Durante la reproducción, pulse **DSC** varias veces para seleccionar:
  - **[ROCK]** (rock)
  - **[JAZZ]** (jazz)
  - **[POP]** (pop)
  - **[CLASSIC]** (clásica)
  - **[FLAT]** (sin efectos)

---

## Mejora de graves

- 1 Para activar la mejora de graves, pulse **LOUDNESS/DBB** varias veces durante la reproducción hasta que aparezca el logotipo de DBB.

- Para desactivar la mejora de graves, pulse **LOUDNESS/DBB** varias veces hasta que el logotipo de DBB desaparezca.

---

## Selección del control automático de balance

El control automático de balance aumenta el efecto de graves y agudos en niveles de volumen bajos (cuanto más alto sea el volumen, menor será el nivel de los graves y agudos).

- 1 Para activar el control automático de balance, pulse **LOUDNESS/DBB** durante la reproducción hasta que se muestre el icono de balance.
  - Para desactivar el control automático de balance, pulse **LOUDNESS/DBB** hasta que el icono de balance desaparezca.

---

## Silenciamiento del sonido

- 1 Durante la reproducción, pulse **MUTE** para activar o desactivar la función de silencio.

---

## Cómo escuchar a través de los auriculares

- 1 Enchufe los auriculares en la toma  de la unidad.

## 9 Otras funciones

---

### Cómo activar el modo de demostración

Puede ver una descripción general de todas las funciones.

- 1 En el modo de espera con la pantalla del reloj (si está ajustado), pulse **■** en la unidad principal para activar el modo de demostración.
  - ↳ Comenzará una demostración de las funciones principales.

Para desactivar el modo de demostración:

- 1 Vuelva a pulsar **■** en la unidad principal.

---

### Ajuste del brillo del panel de visualización

- 1 En el modo de espera, pulse **MODE/DIM** repetidamente para seleccionar los distintos niveles de brillo del panel de visualización.

---

### Ajuste del temporizador de alarma

- 1 Asegúrese de que ha ajustado el reloj correctamente.
- 2 En el modo de espera, mantenga pulsado **SLEEP/TIMER**.
  - ↳ Aparecerán los dígitos de la hora y empezarán a parpadear.
- 3 Pulse **+ VOL** - para ajustar la hora y, a continuación, vuelva a pulsar **SLEEP/TIMER**.
  - ↳ Aparecerán los dígitos de los minutos y empezarán a parpadear.

- 4 Pulse **+ VOL** - para ajustar los minutos.
- 5 Pulse **SLEEP/TIMER** para confirmar.
  - ↳ **[OFF]** (desactivado) empieza a parpadear.
- 6 Para activar el temporizador despertador, pulse **+ VOL** - para seleccionar **[ON]** (activado) mientras **[OFF]** (desactivado) está parpadeando.
  - ↳ Aparecerá en la pantalla el icono de un reloj.
  - ↳ La unidad se encenderá automáticamente a la hora especificada y cambiará a la última fuente seleccionada.
  - ↳ Para desactivar el temporizador de alarma, seleccione **[OFF]** (desactivar) en el paso 6.

---

### Ajuste del temporizador de desconexión automática

- 1 Cuando la unidad esté encendida, pulse **SLEEP/TIMER** varias veces para seleccionar un periodo de tiempo establecido (en minutos).
  - ↳ La unidad se apagará automáticamente transcurrido el periodo de tiempo establecido.

---

### Conexión de otros dispositivos

---

#### Cómo escuchar un reproductor de audio

Puede escuchar otros reproductores mediante las tomas de salida de audio roja/blanca de esta unidad.



- 1 Conecte un cable de audio rojo/blanco (no incluido) a las tomas **AUX IN L/R** y a las tomas de salida de audio del reproductor de audio.
- 2 Seleccione **AUX** como fuente.
- 3 Inicie la reproducción en el reproductor de audio.

### Grabación en un grabador digital

Puede grabar audio desde esta unidad a un grabador digital.

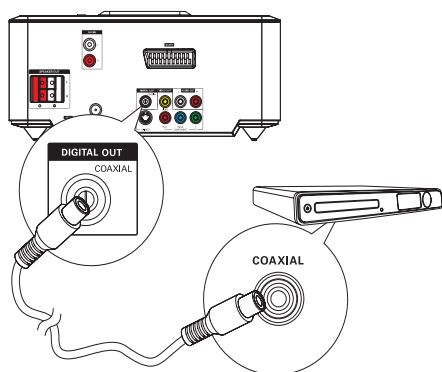

- 1 Conecte un cable coaxial (no incluido) a:
  - la toma **COAXIAL**
  - la toma de entrada digital del grabador digital
- 2 Reproduzca el audio que desea grabar.
- 3 Comience a grabar en el grabador digital (consulte el manual de usuario del grabador digital).

## 10 Información del producto

### Nota

- La información del producto puede cambiar sin previo aviso.

## Especificaciones

### Amplificador

Potencia de salida	2 de 50 W RMS
Respuesta de frecuencia	20-20000 Hz, $\pm 3$ dB
Relación señal/ruido	>65 dB
Entrada auxiliar	500 mv RMS, 20 kohmios

### Disco

Tipo de láser	Semiconductor
Diámetro del disco	12 cm/8 cm
Decodificación de vídeo	MPEG-1 / MPEG-2 / DivX
DAC de vídeo	12 bits
Sistema de señal	PAL / NTSC
Formato de vídeo	4:3 / 16:9
S/N de vídeo	>48 dB
DAC de audio	24 bits / 96 kHz
Distorsión armónica total	<1% (1 kHz)
Respuesta de frecuencia	4 Hz - 20 kHz (44,1 kHz) 4 Hz - 22 kHz (48 kHz) 4 Hz - 24 kHz (96 kHz)
Relación S/R	>65 dBA

## Sintonizador (FM)

Rango de sintonización	87,5 - 108 MHz
Intervalo de sintonización	50 KHz
Sensibilidad - Mono, relación S/R 26 dB	<22 dBf
Sensibilidad - Estéreo, relación S/R 46 dB	>43 dBf
Selección de búsqueda	>28 dBf
Distorsión armónica total	<3%
Relación señal/ruido	>55 dB

## Altavoces

Impedancia del altavoz	2 X 4 ohmios
Controlador de altavoz, base	5"
Controlador de altavoz, tweeter	0,2"
Sensibilidad	>80 dB/m/ W±4 dB/m/W

## Información general

Alimentación de CA	220 - 230 V, 50 Hz
Consumo de energía en funcionamiento	52 W
Consumo de energía en modo de espera de bajo consumo	<1 W
Consumo de energía en modo de espera	<4 W
Salida de vídeo compuesto	1 V p-p, 75 ohmios
Salida coaxial	0,5 V pp ± 0,1 V pp 75 ohmios
Salida de auriculares	2 de 15 mW 32 ohmios
USB directo	Versión 2.0

## Dimensiones

- Unidad principal (ancho x alto x profundo)	248 x 110 x 307 mm
- Altavoz (ancho x alto x profundo)	170 x 270 x 220 mm
Peso	
- Con embalaje	11 kg
- Unidad principal	2 kg
- Altavoz	2 de 2,8 kg

## Formatos de disco compatibles

- Discos de vídeo digitales (DVD)
- CD de vídeo (VCD)
- Super Video CD (SVCD)
- Discos de vídeo digitales regrabables (DVD+RW)
- Discos compactos (CD)
- Archivos de imagen (Kodak, JPEG) en CD-R(W)
- Discos DivX(R) en CD-R(W):
  - DivX 3.11, 4.x y 5.x
  - WMA

## Formatos de disco MP3 compatibles:

- ISO 9660
- Máximo nombre del título/álbum: 12 caracteres
- Máximo nombre del título más álbum: 255.
- Máximo directorio anidado: 8 niveles.
- Máximo de álbumes: 32.
- Máximo de pistas MP3: 999.
- Frecuencias de muestreo compatibles para discos MP3: 32 kHz, 44,1 kHz, 48 kHz.
- Velocidades de bits de discos MP3 compatibles: 32, 64, 96, 128, 192, 256 (kbps).
- Los siguientes formatos no son compatibles:
  - Archivos del tipo \*.VMA, \*.AAC, \*.DLF, \*.M3U,
  - \*.PLS, \*.WAV

- Nombre del título o álbum en caracteres no ingleses
- Discos grabados en formato Joliet
- MP3 Pro y MP3 con etiqueta ID3

## Información sobre reproducción de USB

### Dispositivos USB compatibles:

- Memoria flash USB (USB 2.0 o USB 1.1)
- Reproductores flash USB (USB 2.0 o USB 1.1)
- Tarjetas de memoria (requieren un lector de tarjetas adicional para funcionar en este dispositivo).

### Formatos compatibles:

- USB o formato de archivo de memoria FAT12, FAT16, FAT32 (tamaño de sector: 512 bytes)
- Velocidad de bits (velocidad de datos) de MP3: 32-320 Kbps y velocidad de bits variable
- WMA v9 o anterior
- Directorios anidados hasta un máximo de 8 niveles
- Número de álbumes/carpetas: 99 como máximo
- Número de pistas/títulos: 999 como máximo
- Etiqueta ID3 v2.0 o superior
- Nombre de archivo en Unicode UTF8 (longitud máxima: 128 bytes)

### Formatos no compatibles:

- Álbumes vacíos: un álbum vacío es aquel que no contiene archivos MP3 o WMA y que no se mostrará en la pantalla.
- Los formatos de archivo no compatibles se omiten. Por ejemplo, los documentos de Word (.doc) o los archivos MP3 con la extensión .dlf se omiten y no se reproducen.
- Archivos de audio AAC, WAV y PCM.
- Archivos WMA con protección DRM (.wav; .m4a; .m4p; .mp4 y .aac)
- Archivos WMA con formato sin pérdidas

## Tipos de programas RDS

NO TYPE	No es un tipo de programa RDS
NEWS	Servicios de noticias
AFFAIRS	Política y asuntos exteriores
INFO	Programas de información especiales
SPORT	Deportes
EDUCATE	Educación y formación superior
DRAMA	Obras radiofónicas y literatura
CULTURE	Cultura, religión y sociedad
SCIENCE	Ciencia
VARIED	Programas de entretenimiento
POP M	Música pop
ROCK M	Música rock
MOR M	Música ligera
LIGHT M	Música clásica ligera
CLASSICS	Música clásica
OTHER M	Programas musicales especiales
WEATHER	Meteorología
FINANCE	Finanzas
CHILDREN	Programas infantiles
SOCIAL	Temas sociales
RELIGION	Religión
PHONE IN	Tertulia radiofónica
TRAVEL	Viajes
LEISURE	Ocio
JAZZ	Música jazz
COUNTRY	Música country
NATION M	Música nacional
OLDIES	Grandes clásicos
FOLK M	Música folk
DOCUMENT	Documentales
TES	Prueba de alarma
ALARM	Alarma

# 11 Solución de problemas



## Precaución

- No retire nunca la carcasa de esta unidad.

Para que la garantía mantenga su validez, no trate nunca de reparar el sistema usted mismo. Si tiene problemas al usar esta unidad, compruebe los siguientes puntos antes de llamar al servicio técnico. Si no consigue resolver el problema, vaya al sitio Web de Philips ([www.philips.com/support](http://www.philips.com/support)). Cuando se ponga en contacto con Philips, asegúrese de que el dispositivo esté cerca y de tener a mano el número de modelo y el número de serie.

### No hay alimentación

- Asegúrese de que el cable de alimentación de CA del dispositivo esté bien conectado.
- Asegúrese de que haya corriente en la toma de CA.
- Como característica de ahorro de energía, el sistema se apaga automáticamente 15 minutos después de llegar a la última pista, si no se utiliza ningún control.

### No se detecta el disco

- Inserte un disco.
- Compruebe si el disco se ha insertado al revés.
- Espere hasta que la condensación de humedad en la lente haya desaparecido.
- Sustituya o limpie el disco.
- Use un CD que esté finalizado o un disco con el formato correcto.

### No hay imagen.

- Compruebe la conexión de vídeo.
- Encienda el televisor y seleccione el canal de entrada de vídeo correcto.
- La exploración progresiva está activada pero el televisor no es compatible con dicha función.

### Imagen distorsionada o en blanco y negro.

- El disco no se corresponde con el estándar del sistema de color del televisor (PAL/NTSC).
- Es posible que a veces aparezca una pequeña distorsión de la imagen. Este hecho no indica un mal funcionamiento.
- Limpie el disco.
- Puede aparecer una pequeña distorsión de la imagen durante la configuración de la exploración progresiva.

### La relación de aspecto de la pantalla del televisor no se puede modificar aunque haya ajustado el formato de visualización del televisor.

- La relación de aspecto está fija en el disco DVD cargado.
- No se puede cambiar la relación de aspecto en algunos sistemas de televisión.

### No hay sonido o éste tiene baja calidad

- Ajuste el volumen.
- Desconecte los auriculares.
- Compruebe que los altavoces están conectados correctamente.
- Compruebe que las partes desnudas de los cables están bien insertadas en los conectores.

### El mando a distancia no funciona

- Antes de pulsar cualquier botón de función, seleccione la fuente correcta con el control remoto en lugar de hacerlo con la unidad principal.
- Reduzca la distancia entre el control remoto y la unidad.
- Inserte la pila con la polaridad (signos +/-) alineada como se indica.

- Sustituya la pila.
- Apunte con el control remoto directamente al sensor situado en la parte frontal de la unidad.

#### **No se reproduce el disco**

- Introduzca un disco legible y asegúrese de que la etiqueta está en la parte de arriba.
- Compruebe el tipo de disco, el sistema de color y el código de región. Compruebe si hay arañazos o manchas en el disco.
- Pulse **SYSTEM MENU** para salir del menú de configuración del sistema.
- Desactive la contraseña de control paterno o cambie el nivel de clasificación.
- Se ha producido una condensación de humedad dentro del sistema. Extraiga el disco y deje el sistema encendido durante una hora aproximadamente. Desconecte y vuelva a conectar el enchufe de alimentación de CA; a continuación, encienda de nuevo el sistema.
- Como característica de ahorro de energía, el sistema se apaga automáticamente 15 minutos después de llegar al final del disco, si no se utiliza ningún control.

#### **La recepción de radio es débil**

- Aumente la distancia entre la unidad y el televisor o el vídeo.
- Extienda por completo la antena FM.
- Conecte una antena FM exterior.

#### **No se puede seleccionar la exploración progresiva**

- Asegúrese que el modo de salida de vídeo está configurado como **[Pr/Cr Pb/Cb Y]**.

#### **No se pueden establecer los idiomas de los subtítulos o del audio**

- El disco no se ha grabado con sonido o subtítulos en varios idiomas.
- La selección del idioma de los subtítulos o del sonido no está permitida en el disco.

#### **No se pueden mostrar algunos archivos en el dispositivo USB**

- El número de carpetas o archivos del dispositivo USB ha superado un determinado límite. Este hecho no indica un mal funcionamiento.
- Los formatos de estos archivos no son compatibles.

#### **El dispositivo USB no es compatible**

El dispositivo USB no es compatible con la unidad. Pruebe con otro.

#### **El temporizador no funciona**

- Ajuste el reloj correctamente.
- Active el temporizador.

#### **Se ha borrado el ajuste del reloj o del temporizador**

- Se ha interrumpido la corriente eléctrica o se ha desconectado el cable de alimentación.
- Restablezca el reloj/temporizador.

# Table des matières

---

<b>1 Important</b>	2
Sécurité	2
Avertissement	5

---

<b>2 Votre microchaîne DVD</b>	7
Introduction	7
Contenu de l'emballage	7
Présentation de l'unité principale	8
Présentation de la télécommande	9

---

<b>3 Connexion</b>	11
Installation de l'appareil	11
Connexion des enceintes	11
Connexion de l'antenne FM	11
Connexion du téléviseur	12
Alimentation	13

---

<b>4 Get started</b>	14
Préparation de la télécommande	14
Réglage de l'horloge	14
Mise sous tension	14
Recherche du canal vidéo adéquat	15
Sélection du système TV approprié	15
Modification de la langue du menu système	15
Activation du balayage progressif	15

---

<b>5 Lecture</b>	17
Lecture d'un disque	17
Lecture à partir d'un périphérique USB	18
Lecture de vidéos au format DivX	18
Lecture de fichiers MP3/WMA/photo	19
Commande de lecture	19
Options de lecture	20
Options d'affichage de photos	21

---

<b>6 Réglage des paramètres</b>	22
Réglages généraux	22
Configuration audio	22
Réglages vidéo	23
Configuration des préférences	23

---

<b>7 Réglage des stations de radio FM</b>	25
Programmation automatique des stations de radio	25
Programmation manuelle des stations de radio	25
Réglage d'une station de radio présélectionnée	25
Réglage de l'horloge par RDS	25
Affichage des informations RDS	26

---

<b>8 Réglage du volume et des effets sonores</b>	27
Réglage du volume sonore	27
Sélection d'un effet sonore	27
Désactivation du son	27
Utilisation du casque	27

---

<b>9 Autres fonctions</b>	28
Activation du mode de démonstration	28
Réglage de la luminosité de l'afficheur	28
Réglage de la minuterie de l'alarme	28
Réglage de l'arrêt programmé	28
Connexion d'autres appareils	28

---

<b>10 Informations sur le produit</b>	30
Caractéristiques techniques	30
Formats de disque pris en charge	31
Informations de compatibilité USB	31
Types de programme RDS	32

---

<b>11 Dépannage</b>	33
---------------------	----

# 1 Important

## Sécurité

Apprenez la signification de ces symboles de sécurité



Ce symbole éclair signifie que les composants non-isolés de votre appareil peuvent provoquer une décharge électrique. Pour la sécurité de votre entourage, ne retirez pas le couvercle du produit.

Le point d'exclamation signale des points importants et vous invite à consulter la documentation fournie afin d'éviter tout problème de fonctionnement et de maintenance.

AVERTISSEMENT : afin de limiter les risques d'incendie ou de décharge électrique, cet appareil doit être conservé à l'abri de la pluie ou de l'humidité. Aucun objet rempli de liquide, tel qu'un vase par exemple, ne doit être placé sur l'appareil.

ATTENTION : pour éviter tout risque de décharge électrique, veillez à aligner la broche large de la fiche sur l'encoche large correspondante, en l'insérant au maximum.

## Consignes de sécurité importantes

- ① Lisez attentivement ces consignes.
- ② Conservez soigneusement ces consignes.

- ③ Tenez compte de tous les avertissements.
- ④ Respectez toutes les consignes.
- ⑤ N'utilisez pas cet appareil à proximité d'une source d'eau.
- ⑥ Nettoyez l'appareil avec un chiffon sec uniquement.
- ⑦ N'obstruez pas les orifices de ventilation. Installez l'appareil conformément aux consignes du fabricant.
- ⑧ N'installez pas l'appareil à proximité de sources de chaleur telles que des radiateurs, registres de chaleur, poêles ou autres appareils (amplificateurs par exemple) produisant de la chaleur.
- ⑨ Évitez de marcher sur le cordon d'alimentation ou de le pincer, notamment au niveau des fiches, des prises de courant et de son point de sortie sur l'appareil.
- ⑩ Utilisez uniquement les pièces de fixation/accessoires spécifié(s) par le fabricant.
- ⑪ Utilisez uniquement l'appareil avec le chariot, le socle, le trépied, le support ou la table spécifié(e) par le fabricant ou vendu(e) avec l'appareil. Lorsque vous utilisez un chariot, prenez garde à ne pas le faire basculer avec l'appareil lorsque vous le déplacez. Vous risqueriez de vous blesser.



- ⑫ Débranchez cet appareil en cas d'orage ou pendant les longues périodes d'inutilisation.

- ⑬ Confiez toutes les tâches de maintenance à un personnel qualifié. Des travaux de maintenance sont nécessaires en cas d'endommagement de l'appareil : par exemple, endommagement du cordon d'alimentation ou de la fiche, déversement de liquide ou chute d'objets à l'intérieur de l'appareil, exposition de l'appareil à la pluie ou à l'humidité, dysfonctionnement ou chute de l'appareil.
- ⑭ Utilisation des piles **ATTENTION** – Pour éviter les fuites de piles pouvant endommager l'appareil ou entraîner des blessures corporelles ou des dégâts matériels, respectez les consignes suivantes :
- Installez correctement toutes les piles, en prenant garde aux sens + et - indiqués sur l'appareil.
  - Ne mélangez pas les piles (neuves et anciennes, au carbone et alcalines, etc.).
  - Retirez les piles du compartiment si vous n'utilisez pas l'appareil pendant une longue période.
- ⑮ **Votre appareil ne doit pas être exposé aux fuites goutte à goutte ou aux éclaboussures.**
- ⑯ **Ne placez pas d'objets susceptibles d'endommager votre appareil à proximité de celui-ci (par exemple, objets remplis de liquide ou bougies allumées).**
- ⑰ **Ce produit peut contenir du plomb et du mercure. La mise au rebut de ces substances peut être réglementée afin de préserver l'environnement. Pour plus d'informations sur le traitement ou le recyclage des produits, veuillez contacter les autorités locales ou l'Electronic Industries Alliance à l'adresse [www.eiae.org](http://www.eiae.org).**

---

## Remarques de sécurité importantes à l'attention des utilisateurs au Royaume-Uni.

### Prise secteur

Cet appareil est équipé d'une fiche certifiée 13 Amp. Pour remplacer un fusible sur ce type de fiche, procédez comme suit :

- ① **Retirez le couvercle du fusible et le fusible.**
- ② **Placez le nouveau fusible certifié de type BS1362 5 Amp, A.S.T.A ou BSI.**
- ③ **Repositionnez le couvercle du fusible.**

Si la fiche incorporée n'est pas adaptée à vos prises électriques, coupez-la et remplacez-la par une fiche appropriée. Si la prise secteur comprend un fusible, celui-ci doit être marqué 5 Amp. Si une prise sans fusible est utilisée, l'intensité du fusible du tableau de distribution ne doit pas dépasser 5 Amp.

Remarque : la fiche endommagée doit être mise au rebut, afin d'éviter qu'un choc électrique dangereux ne se produise si cette dernière était insérée dans une prise de 13 Amp.

### Branchement d'une fiche

Les fils du cordon d'alimentation (secteur) sont de couleurs différentes : bleu = neutre (N) et marron = phase (L).

Ces couleurs ne correspondant pas nécessairement au codage couleur identifiant les terminaux de votre fiche, procédez comme suit :

- Connectez le fil bleu au terminal signalé par la lettre N ou de couleur noire.
- Connectez le fil marron au terminal signalé par la lettre L ou de couleur rouge.
- Ne connectez aucun de ces fils à la borne de terre de la prise, signalée par la lettre E (ou  $\perp$ ) ou de couleur verte (ou verte et jaune).



Avant de replacer le couvercle du fusible, vérifiez que la bride de cordon est pincée sur la gaine du cordon et pas simplement sur les deux fils.

### Droits d'auteur au Royaume-Uni

L'enregistrement et la reproduction de tout élément peuvent être soumis à un accord préalable. Reportez-vous au Copyright Act 1956 (Loi de 1956 sur les droits d'auteurs) et aux Performer's Protection Acts 1958 to 1972 (Loi sur la protection des auteurs de 1958 à 1972) pour plus d'informations.



#### Attention

- L'utilisation de commandes ou de réglages, ou de toute autre procédure que celles données dans ce document risque d'exposer l'utilisateur à une utilisation ou à des radiations dangereuses.



#### Avertissement

- Si la prise d'alimentation ou un coupleur d'appareil est utilisé(e) comme dispositif de découplage, celui-ci doit rester facilement accessible.



#### Avertissement

- Ne retirez jamais le boîtier de cet appareil.
- Ne graissez jamais aucun composant de cet appareil.
- Placez l'appareil sur une surface plane, rigide et stable.
- Ne posez jamais l'appareil sur un autre équipement électrique.
- Utilisez cet appareil uniquement en intérieur. Éloignez l'appareil des sources d'eau ou d'humidité, ou d'objets remplis de liquide.
- Conservez l'appareil à l'abri des rayons du soleil, des flammes nues et de toute source de chaleur.
- Ne regardez jamais le rayon laser émis par l'appareil.

---

## Sécurité d'écoute

### Écoutez à un volume modéré.

- L'utilisation des écouteurs à un volume élevé peut entraîner des pertes auditives. Ce produit peut générer un volume sonore capable de détériorer les fonctions auditives d'un individu aux facultés normales, même en cas d'exposition inférieure à une minute. Les niveaux sonores élevés sont destinés aux personnes ayant déjà subi une diminution de leurs capacités auditives.
- Le son peut être trompeur. Au fil du temps, votre niveau de confort auditif s'adapte à des volumes plus élevés. Après une écoute prolongée, un niveau sonore élevé et nuisible à vos capacités auditives pourra vous sembler normal. Pour éviter cela, réglez le volume à un niveau non nuisible assez longtemps pour que votre ouïe s'y habitue et ne le changez plus.

### Pour définir un volume non nuisible :

- Réglez le volume sur un niveau peu élevé.
- Augmentez progressivement le volume jusqu'à ce que votre écoute soit confortable et claire, sans distorsion.

### Limitez les périodes d'écoute :

- Une exposition prolongée au son, même à des niveaux normaux et non nuisibles, peut entraîner des pertes auditives.
- Veillez à utiliser votre équipement de façon raisonnable et à interrompre l'écoute de temps en temps.

### Veillez à respecter les recommandations suivantes lors de l'utilisation de vos écouteurs.

- Écoutez à des volumes raisonnables pendant des durées raisonnables.
- Veillez à ne pas régler le volume lorsque votre ouïe est en phase d'adaptation.
- Ne montez pas le volume de sorte que vous n'entendiez plus les sons environnants.

- Faites preuve de prudence dans l'utilisation des écouteurs ou arrêtez l'utilisation dans des situations potentiellement dangereuses. N'utilisez pas les écouteurs lorsque vous conduisez ou que vous êtes en vélo, sur un skate, etc. : cette utilisation peut s'avérer dangereuse sur la route et est illégale dans de nombreuses régions.



Votre produit contient des piles relevant de la directive européenne 2006/66/EC, qui ne peuvent être jetées avec les ordures ménagères. Renseignez-vous sur les dispositions en vigueur dans votre région concernant la collecte séparée des piles car la mise au rebut correcte permet de préserver l'environnement et la santé.

## Avertissement



Ce produit est conforme aux spécifications d'interférence radio de la Communauté Européenne.

Toute modification apportée à cet appareil qui ne serait pas approuvée expressément par Philips Consumer Lifestyle peut invalider l'habilitation de l'utilisateur à utiliser l'appareil.



Votre produit a été conçu et fabriqué avec des matériaux et des composants de haute qualité pouvant être recyclés et réutilisés.



La présence du symbole de poubelle barrée sur un produit indique que ce dernier est conforme à la directive européenne 2002/96/EC.

Veuillez vous renseigner sur votre système de gestion des déchets d'équipements électriques et électroniques.

Veuillez respecter la réglementation locale et ne jetez pas vos anciens produits avec les ordures ménagères courantes. La mise au rebut correcte de l'ancien produit permet de préserver l'environnement et la santé.

## Informations sur l'environnement

Tout emballage superflu a été supprimé. Nous avons fait notre possible pour permettre une séparation facile de l'emballage en trois matériaux : carton (boîte), polystyrène moussé (qui amortit les chocs) et polyéthylène (sacs, feuille protectrice en mousse).

Votre appareil se compose de matériaux recyclables et réutilisables à condition d'être démontés par une entreprise spécialisée. Respectez les réglementations locales pour vous débarrasser des emballages, des piles usagées et de votre ancien équipement.



La réalisation de copies non autorisées de contenu protégé contre la copie, notamment de programmes informatiques, fichiers, diffusions et enregistrement sonores, peut représenter une violation de droits d'auteur et une infraction à la loi. Cet appareil ne doit en aucun cas être utilisé à de telles fins.



Produit DivX® Certified officiel. Prend en charge toutes les versions de DivX® video (y compris DivX® 6) avec lecture standard des fichiers multimédias DivX®.



Fabriqué sous licence Dolby Laboratories.  
« Dolby » et le symbole du double D sont des marques commerciales de Dolby Laboratories.



« DVD Video » est une marque déposée de DVD Format/Logo Licensing Corporation.

Cet appareil présente l'étiquette suivante :



#### Remarque

- La plaque signalétique est située sous l'appareil.

## 2 Votre microchaîne DVD

Félicitations pour votre achat et bienvenue dans le monde de Philips ! Pour profiter pleinement de l'assistance offerte par Philips, enregistrez votre produit à l'adresse suivante : [www.Philips.com/welcome](http://www.Philips.com/welcome).

### Introduction

Avec cet appareil, vous pouvez :

- regarder des vidéos à partir de DVD/VCD/SVCD ou périphériques USB ;
- diffuser de la musique à partir de disques ou de périphériques USB ;
- afficher des photos à partir de disques ou de périphériques USB ;
- Écoute de stations de radio FM

Vous pouvez améliorer la qualité du son diffusé grâce aux effets sonores suivants :

- Digital Sound Control (DSC, contrôle du son numérique)
- Amplification dynamique des basses (DBB)

L'unité prend en charge les formats multimédias et formats de disque suivants :

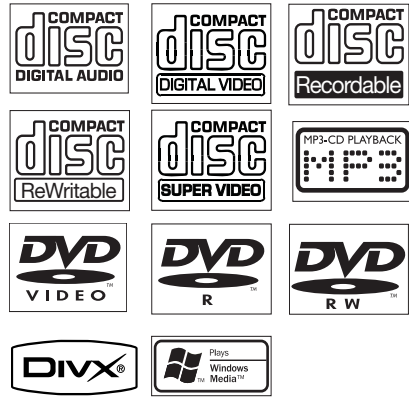

Vous pouvez lire des DVD présentant les codes de zone suivants :

Code de zone DVD	Pays
 	Europe

### Contenu de l'emballage



Vérifiez et identifiez les différentes pièces contenues dans l'emballage :

- Unité principale
- 2 enceintes (longueur du câble : 1,5 m)
- Télécommande avec pile
- Câble vidéo composite (jaune)
- Antenne filaire FM
- Mode d'emploi
- Guide de démarrage rapide

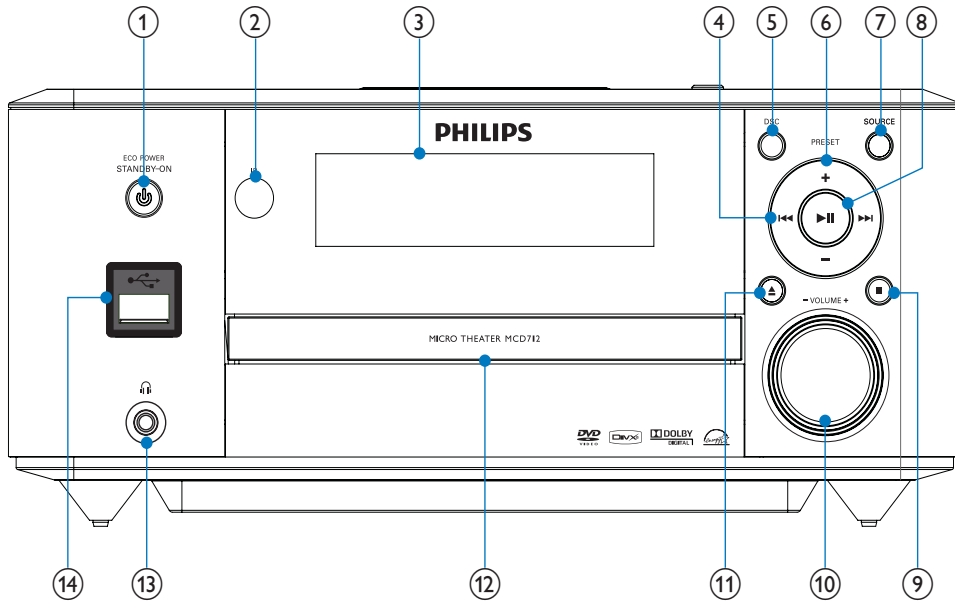
## Présentation de l'unité principale





- ① **⏻ STANDBY-ON/ECO POWER**
  - Permet de mettre l'appareil sous tension ou de passer en mode veille Éco.
- ② **Capteur de la télécommande**
- ③ **Afficheur**
  - Permet d'afficher l'état actuel.
- ④ **⏮️⏪⏩⏭️**
  - Permet de passer à la piste précédente/suivante.
  - Permet de passer au titre ou au chapitre précédent/suivant.
  - Réglez une station de radio.
- ⑤ **DSC**
  - Permet de sélectionner un réglage sonore prédéfini.
- ⑥ **PRESET +/-**
  - Permet de choisir une présélection radio.
- ⑦ **SOURCE**
  - Permet de sélectionner une source.
- ⑧ **▶️⏸️**
  - Permet de démarrer ou de suspendre la lecture.
- ⑨ **■**
  - Permet d'arrêter la lecture.
  - Permet d'effacer un programme.
  - En mode démo, permet d'activer ou de désactiver la démonstration.
- ⑩ **VOLUME +/-**
  - Permet de régler le volume.
  - Permet de régler l'heure.
- ⑪ **▲**
  - Permet d'ouvrir ou de fermer le logement du disque.
- ⑫ **Compartiment du disque**

- ⑬ 
  - Prise casque.
- ⑭ 
  - Prise USB.

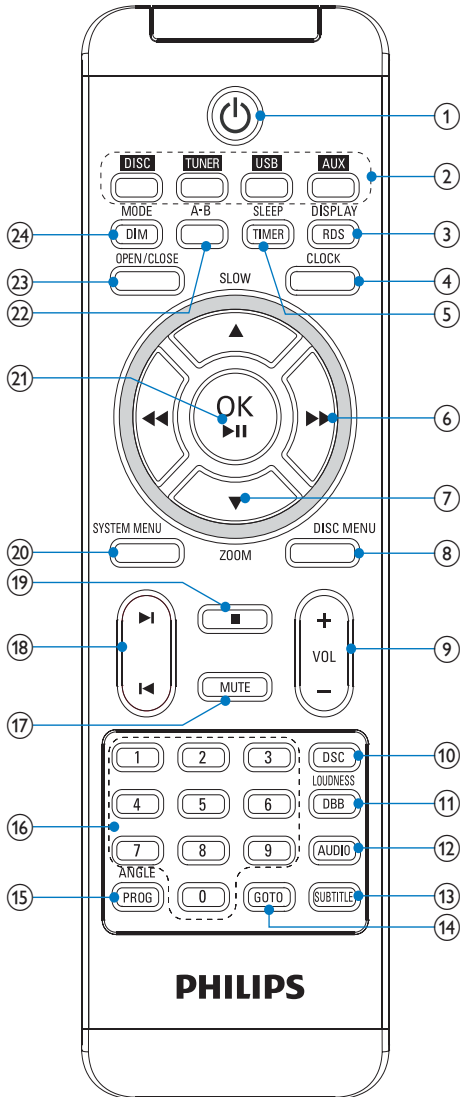
## Présentation de la télécommande



- ① 
  - Permet de mettre l'appareil sous tension ou de passer en mode veille Éco.
- ② **Touches de sélection de la source**
  - Permet de sélectionner une source.
- ③ **DISPLAY/RDS**
  - Permet d'afficher les informations de lecture sur un téléviseur connecté.
  - Pour les stations de radio FM sélectionnées : permet d'afficher les informations RDS.
- ④ **CLOCK**
  - Permet de régler l'horloge.
- ⑤ **SLEEP/TIMER**
  - Permet de régler l'arrêt programmé.
  - Permet de régler la minuterie de l'alarme.
- ⑥ 
  - Permet d'effectuer une recherche dans une piste.
  - Réglez une station de radio.
  - Pour les menus : permet de naviguer vers la gauche et la droite.
  - Permet de déplacer une image agrandie vers la gauche ou la droite.
  - Permet de faire pivoter ou d'inverser des photos.
- ⑦ **▲SLOW/▼ZOOM**
  - Pour les menus : permet de naviguer vers le haut et le bas.
  - Permet de faire pivoter ou d'inverser des photos.
  - (▲SLOW) Pour les vidéos : permet de sélectionner un mode de lecture au ralenti.
  - (▼ZOOM) Pour les vidéos : permet d'effectuer un zoom avant/arrière.

- ⑧ **DISC MENU**
- Pour les disques vidéo : permet d'accéder au menu du disque ou de le quitter.
  - Pour les disques vidéo munis du contrôle de lecture (PBC) : permet d'activer ou de désactiver le PBC.
- ⑨ **VOL +/-**
- Permet de régler le volume.
  - Permet de régler l'heure.
- ⑩ **DSC**
- Permet de sélectionner un réglage sonore prédéfini.
- ⑪ **LOUDNESS/DBB**
- Permet d'activer ou de désactiver le réglage automatique du niveau sonore.
  - Permet d'activer ou de désactiver le renforcement dynamique des basses.
- ⑫ **AUDIO**
- Pour les VCD, permet de sélectionner le canal stéréo, mono-gauche ou mono-droit.
  - Pour les vidéos DVD/DivX, permet de sélectionner une langue audio.
- ⑬ **SUBTITLE**
- Permet de sélectionner une langue de sous-titrage.
- ⑭ **GOTO**
- Pendant la lecture du disque, permet de spécifier une position pour commencer la lecture.
- ⑮ **ANGLE/PROG**
- Permet de sélectionner un angle de vue pour un DVD.
  - Permet de programmer des pistes.
  - Permet de programmer des titres ou des chapitres pour la lecture du DVD.
  - Permet de programmer des stations de radio.
- ⑯ **Pavé numérique**
- Permet de sélectionner directement un titre, un chapitre ou une piste.
- ⑰ **MUTE**
- Permet de couper et de rétablir le son.
- ⑱ **◀▶**
- Permet de passer à la piste précédente/suivante.
  - Permet de passer au titre ou au chapitre précédent/suivant.
  - Permet de choisir une présélection radio.
- ⑲ **■**
- Permet d'arrêter la lecture.
  - Permet d'effacer un programme.
- ⑳ **SYSTEM MENU**
- Permet d'accéder au menu de configuration du système et de le quitter.
- ㉑ **OK / ▶||**
- Permet de confirmer une sélection.
  - Permet de démarrer ou de suspendre la lecture.
- ㉒ **A-B**
- Permet de répéter une section particulière dans une piste ou un disque.
- ㉓ **OPEN/CLOSE**
- Permet d'ouvrir ou de fermer le logement du disque.
- ㉔ **MODE/DIM**
- Permet de sélectionner les modes de répétition.
  - Permet de sélectionner les modes de lecture aléatoire.
  - Permet de sélectionner un niveau de luminosité pour l'écran.

## 3 Connexion

### Installation de l'appareil

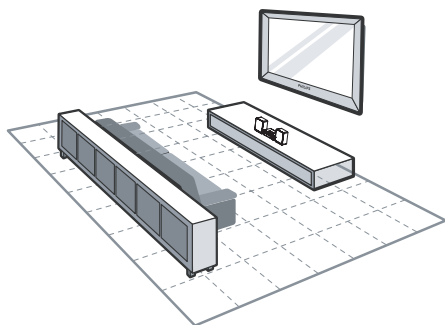

- 1 Placez l'appareil près du téléviseur.
- 2 Disposez les enceintes gauche et droite à égale distance du téléviseur et à un angle d'environ 45 degrés par rapport à la position d'écoute.

#### Remarque

- Pour éviter les interférences magnétiques ou les bruits indésirables, ne placez jamais l'appareil ou les enceintes trop près d'un appareil émettant des radiations.
- Ne placez pas l'appareil dans un conteneur fermé.
- Installez l'appareil à proximité d'une prise secteur facilement accessible.

### Connexion des enceintes

#### Remarque

- Vérifiez que la couleur des câbles d'enceinte et celle des prises correspondent.
- Pour obtenir une qualité sonore optimale, utilisez uniquement les enceintes fournies.
- Connectez uniquement des enceintes dont l'impédance est supérieure ou égale à celle des enceintes fournies. Reportez-vous à la section Caractéristiques techniques du présent manuel.

- 1 Maintenez le volet de la prise enfoncé.
- 2 Insérez complètement la partie dénudée du câble.
  - Insérez les câbles de l'enceinte de droite dans « R », ceux de l'enceinte de gauche dans « L ».
  - Insérez les câbles rouges dans « + », les noirs dans « - ».
- 3 Relâchez le volet de la prise.

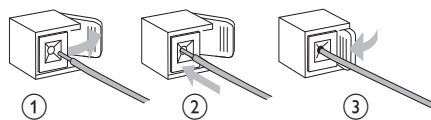

Français

### Connexion de l'antenne FM

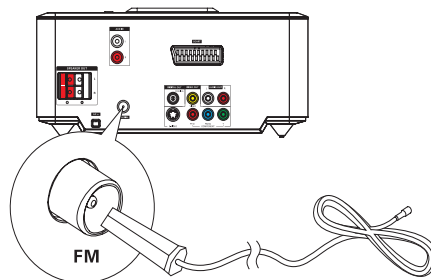



## Conseil

- Pour une réception optimale, déployez entièrement l'antenne FM et modifiez-en la position.
- Pour une meilleure réception stéréo des stations FM, connectez une antenne FM externe à la prise **FM AERIAL**.
- L'appareil ne prend pas en charge la réception de la radio MW.

- 1 Connectez l'antenne filaire FM fournie à la prise **FM AERIAL** située sur l'unité.

## Connexion du téléviseur

### Connexion des câbles vidéo

Cette connexion vous permet d'afficher à l'écran du téléviseur le signal vidéo provenant de l'unité.

Vous pouvez sélectionner la meilleure connexion vidéo prise en charge par votre téléviseur.

- Option 1 : connexion péritel (pour un téléviseur standard)
- Option 2 : connexion vidéo composantes (pour un téléviseur standard ou à balayage progressif)
- Option 3 : connexion S-Video (pour un téléviseur standard)
- Option 4 : connexion vidéo composite (CVBS - pour un téléviseur classique)

### Option 1 : connexion péritel

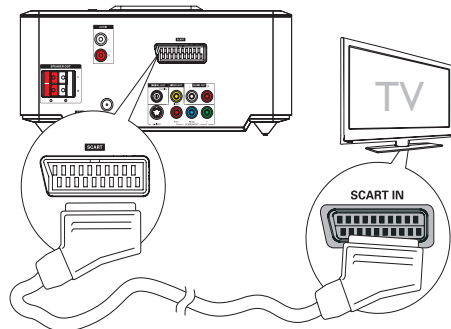

- 1 Connectez un câble péritel (non fourni) :
  - à la prise **SCART** de cette unité.
  - à la prise **SCART** du téléviseur.

### Option 2 : connexion vidéo composantes

Connectez un téléviseur à balayage progressif via un câble vidéo composantes pour une meilleure qualité vidéo.

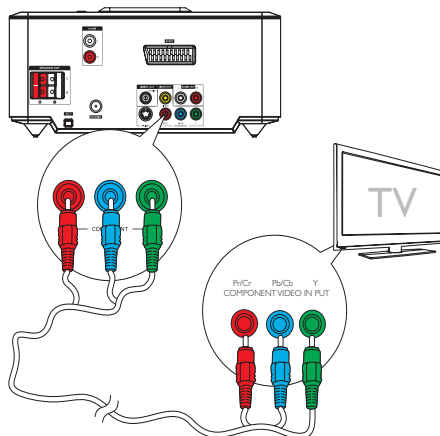

## Remarque

- La qualité vidéo en balayage progressif nécessite la connexion d'un téléviseur à balayage progressif.
- Si votre téléviseur n'accepte pas le balayage progressif, vous ne pouvez pas visionner cette image.
- Pour savoir comment activer le balayage progressif sur votre téléviseur, consultez son manuel d'utilisation.

Connectez un téléviseur à balayage progressif via un câble vidéo composantes pour une meilleure qualité vidéo.

- 1 Connectez les câbles vidéo composantes (rouge/bleu/vert - non fournis) :
  - aux prises **VIDEO OUT (Pr/Cr Pb/Cb Y)** de cette unité.
  - aux entrées composantes du téléviseur.

### Option 3 : connexion S-Video

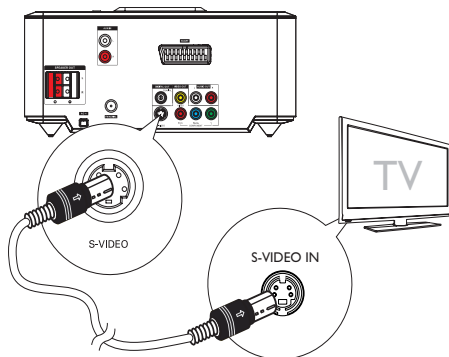

- 1 Connectez un câble S-Video (non fourni) :
  - à la prise **S-Video** de cet appareil ;
  - à la prise **S-Video** du téléviseur.

### Option 4 : connexion vidéo composantes

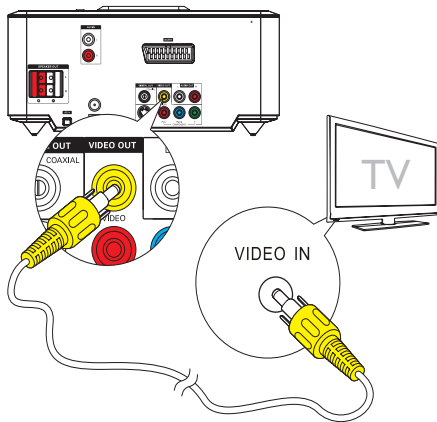

- 1 Connectez le câble vidéo composite fourni :
  - à la prise **VIDEO OUT** de cette unité.
  - à l'entrée vidéo du téléviseur.

### Connexion des câbles audio

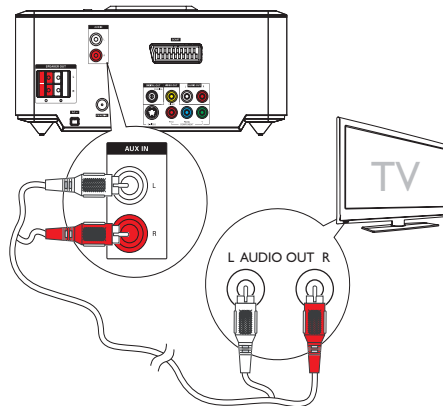

- 1 Pour que l'appareil diffuse le son provenant du téléviseur, connectez les câbles audio (rouge/blanc - non fournis) :
  - aux prises **AUX IN L/R** situées sur l'appareil ;
  - aux sorties audio du téléviseur.

### Alimentation

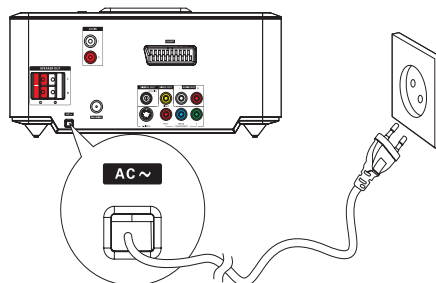

#### ! Attention

- Risque d'endommagement du produit ! Vérifiez que la tension d'alimentation correspond à la valeur de tension imprimée sous ou au dos de l'appareil.
- Avant de brancher le cordon d'alimentation, vérifiez que vous avez effectué toutes les autres connexions.

- 1 Branchez le cordon d'alimentation CA sur la prise murale.

# 4 Get started

## ! Attention

- L'utilisation de commandes ou de réglages, ou de toute autre procédure que celles données dans ce document risque d'exposer l'utilisateur à une utilisation ou à des radiations dangereuses.

Always follow the instructions in this chapter in sequence.

Si vous contactez Philips, vous devrez fournir les numéros de modèle et de série de cet appareil. Les numéros de série et de modèle sont indiqués sous l'appareil. Notez ces numéros ici :  
N° de modèle \_\_\_\_\_  
N° de série \_\_\_\_\_

## Préparation de la télécommande

## ! Attention

- Risque d'explosion ! Tenez les batteries à l'abri de toute source de chaleur, des rayons du soleil ou du feu. Ne jetez jamais vos batteries dans le feu.

Avant la première utilisation :

- 1 Retirez la languette de protection de la pile de la télécommande pour lui permettre de fonctionner.

Pour remplacer les piles de la télécommande :

- 1 Ouvrez le compartiment à piles.
- 2 Insérez une pile CR2025 au lithium en respectant la polarité (+/-) indiquée.
- 3 Fermez le compartiment à piles.

## ☰ Remarque

- Avant d'appuyer sur une touche de fonction, sélectionnez la source adéquate sur la télécommande.
- Retirez la pile si vous pensez ne pas utiliser la télécommande pendant un certain temps.

## Réglage de l'horloge

- 1 En mode veille Éco, maintenez la touche **CLOCK** enfoncée pour activer le mode de réglage de l'horloge.  
↳ Les chiffres des heures s'affichent et se mettent à clignoter.
- 2 Appuyez sur **+ VOL** - pour régler les heures, puis sur **CLOCK** à nouveau.  
↳ Les chiffres des minutes s'affichent et se mettent à clignoter.
- 3 Appuyez sur **+ VOL** - pour régler les minutes.
- 4 Appuyez sur **CLOCK** pour confirmer le réglage de l'horloge.

## Mise sous tension

- 1 Appuyez sur  $\Phi$ .  
↳ L'appareil bascule sur la dernière source sélectionnée.

## Passage en mode veille d'économie d'énergie

- 1 Appuyez sur  $\Phi$  pour faire basculer l'appareil en mode veille d'économie d'énergie.  
↳ Le rétroéclairage de l'afficheur s'éteint.  
↳ Le voyant bleu d'économie d'énergie s'allume.



#### Conseil

- En mode veille Éco, appuyez sur **CLOCK** pour passer en mode veille et afficher l'horloge (si elle a été réglée).
- Au bout de 90 secondes en mode veille, le système passe automatiquement en mode veille Éco.

## Recherche du canal vidéo adéquat

- 1 Appuyez sur **⊕** pour allumer l'appareil.
- 2 Appuyez sur **DISC** pour passer en mode disque.
- 3 Allumez le téléviseur, puis réglez-le sur le canal d'entrée vidéo adéquat de l'une des manières suivantes :
  - Sélectionnez le premier canal de votre téléviseur, puis appuyez sur la touche bas de sélection des chaînes jusqu'à ce que l'écran Philips apparaisse.
  - Appuyez à plusieurs reprises sur la touche de source de la télécommande du téléviseur.



#### Conseil

- Le canal d'entrée vidéo se situe entre le premier et le dernier canal ; il peut s'appeler FRONT, A/V IN, VIDEO etc. Pour savoir comment sélectionner l'entrée correcte, reportez-vous au manuel d'utilisation de votre téléviseur.

## Sélection du système TV approprié

Modifiez ce paramètre si la vidéo ne s'affiche pas correctement. Le réglage par défaut correspond aux caractéristiques les plus répandues des téléviseurs de votre pays.

- 1 Appuyez sur **SYSTEM MENU**.

- 2 Sélectionnez **[Page Préférences]**.
- 3 Sélectionnez **[Type TV]**, puis appuyez sur **▶▶**.
- 4 Sélectionnez un réglage, puis appuyez sur **OK / ▶▶**.
  - **[PAL]** - Pour un téléviseur doté du système de couleur PAL.
  - **[Multi]** - Pour un téléviseur compatible PAL et NTSC.
  - **[NTSC]** - Pour un téléviseur doté du système de couleur NTSC.
- 5 Pour quitter le menu, appuyez sur **SYSTEM MENU**.

## Modification de la langue du menu système

- 1 Appuyez sur **SYSTEM MENU**.
- 2 Sélectionnez **[Page Réglages généraux]**.
- 3 Sélectionnez **[Langue OSD]**, puis appuyez sur **▶▶**.
- 4 Sélectionnez un réglage, puis appuyez sur **OK / ▶▶**.
- 5 Pour quitter le menu, appuyez sur **SYSTEM MENU**.

## Activation du balayage progressif

Le balayage progressif permet d'afficher deux fois plus d'images par seconde que le balayage entrelacé (téléviseurs classiques). Avec près du double de lignes, le balayage progressif offre une résolution et une qualité d'image supérieures. Avant d'activer cette fonction, assurez-vous que :

- le téléviseur prend en charge les signaux de balayage progressif ;
- vous avez connecté l'appareil au téléviseur via un câble vidéo composantes.

- 1 Allumez le téléviseur.

- 2 Assurez-vous que le mode de balayage progressif de votre téléviseur est désactivé (reportez-vous au manuel d'utilisation).
- 3 Réglez le téléviseur sur la chaîne correspondant à cet appareil.
- 4 Appuyez sur **DISC**.
- 5 Appuyez sur **SYSTEM MENU**.
- 6 Appuyez sur ◀▶ pour sélectionner **[Page Réglages vidéo]** dans le menu, puis appuyez sur ▼.
- 7 Sélectionnez **[Composantes] > [Pr/Cr Pb/Cb Y]**, puis appuyez sur **OK / ▶▶**.
- 8 Sélectionnez **[TV Mode] > [Progressif]**, puis appuyez sur **OK / ▶▶**.
  - ↳ Un message d'avertissement s'affiche à l'écran.
- 9 Pour continuer, sélectionnez **[Ok]**, puis appuyez sur **OK / ▶▶**.
  - ↳ Le balayage progressif est configuré.



#### Remarque

- Si un écran vierge ou une image déformée s'affiche, patientez 15 secondes jusqu'à l'activation de la restauration automatique ou désactivez manuellement le balayage progressif.

- 10 Activez le mode de balayage progressif sur votre téléviseur.

---

## Désactivation manuelle du balayage progressif

- 1 Désactivez le mode de balayage progressif sur votre téléviseur.
- 2 Appuyez sur la touche **SYSTEM MENU** pour quitter le menu.
- 3 Appuyez sur **DISC** puis sur la touche numérique « 1 » pour désactiver le mode de balayage progressif de l'appareil.
  - ↳ Le fond d'écran Philips DVD bleu s'affiche.



#### Remarque

- En mode progressif, si vous appuyez sur **DISC** puis sur la touche numérique « 1 » en lecture normale, le mode de balayage progressif de l'appareil se désactive.

# 5 Lecture



## Remarque

- La lecture peut être différente pour certains types de disque/fichier.

## Lecture d'un disque



## Attention

- Ne regardez jamais le rayon laser émis par l'appareil.
- Risque d'endommagement du produit ! N'effectuez jamais de lecture de disques comportant des accessoires, tels que des disques de protection en papier.
- N'insérez jamais d'objets autres que des disques dans le logement.

- 1 Appuyez sur **DISC** pour sélectionner la source DISC.
- 2 Appuyez sur **OPEN/CLOSE**.  
↳ Le tiroir-disque s'ouvre.
- 3 Placez un disque dans le tiroir, puis appuyez sur **OPEN/CLOSE**.  
↳ Veillez à orienter la face imprimée vers le haut.
- 4 La lecture démarre automatiquement.
  - Pour arrêter la lecture, appuyez sur **■**.
  - Pour suspendre/repandre la lecture, appuyez sur **OK / ►||**.
  - Appuyez sur **◀|▶** pour passer au titre, au chapitre ou à la plage précédent(e)/suivant(e).

### Si la lecture ne démarre pas automatiquement :

- Sélectionnez un titre, un chapitre ou une piste, puis appuyez sur **OK / ►||**.



## Conseil

- Pour lire un DVD verrouillé, entrez le code de contrôle parental à 4 chiffres.

## Utilisation du menu du disque

Lorsque vous insérez un DVD, un disque VCD ou S-VCD, il se peut qu'un menu s'affiche sur l'écran du téléviseur.

### Pour accéder au menu ou pour le quitter manuellement :

- 1 Appuyez sur **DISC MENU**.

### Pour les VCD dotés de la fonction PBC (Contrôle de lecture - version 2.0 uniquement) :

La fonction PBC vous permet de lire les disques VCD de manière interactive par le biais du menu affiché à l'écran.

- 1 Pendant la lecture, appuyez sur **DISC MENU** pour activer/désactiver le contrôle de lecture (PBC).
  - ↳ Lorsque la fonction PBC est activée, l'écran du menu s'affiche.
  - ↳ Lorsque la fonction PBC est désactivée, le mode de lecture normale reprend.

## Sélection d'une langue audio

Il est possible de choisir la langue audio des DVD ou des vidéos DiVx.

- 1 Pendant la lecture du disque, appuyez sur **AUDIO**.
  - ↳ Les options de langues s'affichent à l'écran. Si le canal audio sélectionné n'est pas disponible, le canal audio par défaut du disque sera utilisé.



## Remarque

- Pour certains DVD, la langue ne peut être modifiée qu'à partir du menu du disque. Appuyez sur **DISC MENU** pour accéder au menu.

## Sélection d'une langue de sous-titrage

Vous pouvez sélectionner la langue de sous-titrage sur les DVD ou les disques DivX®.

- Au cours de la lecture, appuyez sur **SUBTITLE**.



### Conseil

- Pour certains DVD, la langue ne peut être modifiée qu'à partir du menu du disque. Appuyez sur **DISC MENU** pour accéder au menu.

## Lecture à partir d'un périphérique USB



### Remarque

- Assurez-vous que le périphérique USB contient de la musique, des photos ou des vidéos.

- 1 Insérez le périphérique USB.

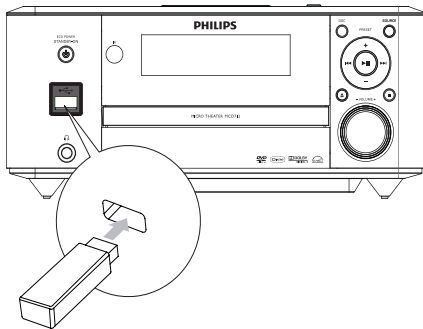

- 2 Appuyez sur **USB** pour sélectionner la source USB.
- 3 Appuyez sur **▲/▼** pour sélectionner un dossier, puis sur **OK / ►||** pour confirmer.
- 4 Appuyez sur **▲/▼** pour sélectionner un fichier dans le dossier.
- 5 Appuyez sur **OK / ►||** pour commencer la lecture.

- Pour arrêter la lecture, appuyez sur **■**.
- Pour suspendre/reprendre la lecture, appuyez sur **OK / ►||**.
- Pour ignorer le fichier précédent/suivant, appuyez sur **◀/▶**.
- Pour revenir au menu de niveau supérieur, appuyez sur **DISC MENU**, puis sur **OK** pour confirmer.

## Lecture de vidéos au format DivX

Vous pouvez lire des fichiers DivX copiés sur un CD-R/RW, un DVD inscriptible ou un périphérique USB.

- 1 insérez un disque ou connectez un périphérique USB.
- 2 Sélectionnez une source :
  - Pour les disques, appuyez sur **DISC**.
  - Pour les périphériques USB, appuyez sur **USB**.
- 3 Sélectionnez un fichier à lire, puis appuyez sur **OK / ►||**.
  - Pour arrêter la lecture, appuyez sur **■**.
  - Pour suspendre/reprendre la lecture, appuyez sur **OK / ►||**.
  - Pour modifier la langue de sous-titrage, appuyez sur **SUBTITLE**.



### Remarque

- Vous ne pouvez lire que les vidéos DivX louées ou achetées en utilisant le code d'enregistrement DivX de cet appareil.
- Les fichiers de sous-titres portant les extensions .srt, .smi, .sub, .ssa et .ass sont pris en charge mais n'apparaissent pas dans le menu de navigation des fichiers.
- Le nom du fichier de sous-titres doit être identique au nom de fichier du film.

---

## Lecture de fichiers MP3/WMA/photo

Vous pouvez lire des fichiers MP3/WMA/photo copiés sur un CD-R/RW, un DVD inscriptible ou un périphérique USB.

- 1 insérez un disque ou connectez un périphérique USB.
- 2 Sélectionnez une source :
  - Pour les disques, appuyez sur **DISC**.
  - Pour les périphériques USB, appuyez sur **USB**.
- 3 Appuyez sur ▲/▼ pour sélectionner un dossier, puis sur OK / ►|| pour confirmer.
- 4 Appuyez sur ▲/▼ pour sélectionner un fichier dans le dossier.
- 5 Appuyez sur OK / ►|| pour commencer la lecture.
  - Pour arrêter la lecture, appuyez sur ■.
  - Pour suspendre/reprendre la lecture, appuyez sur OK / ►||.
  - Pour ignorer le fichier précédent/suivant, appuyez sur ◀▶.
  - Pour revenir au menu de niveau supérieur, appuyez sur **DISC MENU**, puis sur **OK** pour confirmer.

---

## Commande de lecture

### Sélection des options de répétition/lecture aléatoire

- 1 Pendant la lecture, appuyez plusieurs fois sur **MODE/DIM** pour sélectionner une option de répétition ou le mode de lecture aléatoire.
  - Pour reprendre le mode de lecture normale, appuyez plusieurs fois sur **MODE/DIM** jusqu'à ce que l'option disparaisse.

---

## Répétition d'un passage A-B (DVD/VCD/CD/MP3/WMA)

- 1 Pendant la lecture d'un fichier musical ou d'une vidéo, appuyez sur **A-B** au point de départ.
- 2 Appuyez sur **A-B** au point final.
  - ↳ Le passage sélectionné est lu en boucle.
    - Pour annuler la lecture en boucle, appuyez de nouveau sur **A-B**.

---

### Remarque

- Les points A et B peuvent uniquement être définis au sein d'un même chapitre ou d'une même piste.

---

## Recherche avant/arrière

- 1 Pendant la lecture, appuyez plusieurs fois sur ◀▶ pour sélectionner une vitesse de recherche.
  - Pour reprendre une vitesse de lecture normale, appuyez sur OK / ►||.

---

## Recherche par heure ou par numéro de chapitre/piste

- 1 En cours de lecture vidéo/audio, appuyez sur **GOTO** jusqu'à ce qu'un champ heure ou chapitre/piste s'affiche.
  - Dans le champ heure, entrez la position de lecture en heures, en minutes et en secondes.
  - Dans le champ chapitre/piste, entrez le chapitre/la piste.
  - La lecture commence automatiquement à partir du point que vous avez sélectionné.



---

## Reprise de la lecture vidéo au dernier point d'interruption



### Remarque

- Cette fonctionnalité est uniquement disponible pour la lecture de DVD/VCD.

- 1 En mode d'arrêt et lorsque le disque n'a pas été retiré, appuyez sur **OK / ►||**.

Pour annuler le mode de reprise et arrêter la lecture :

- 1 En mode d'arrêt, appuyez sur **■**.

---

## Options de lecture

---

### Affichage des informations de lecture

- 1 Pendant la lecture, appuyez plusieurs fois sur **DISPLAY/RDS** pour afficher les informations de lecture.

---

### Programmation



### Remarque

- Il est impossible de programmer des fichiers/disques photo.

Pour les disques vidéo/CD audio :

- 1 En mode d'arrêt, appuyez sur **ANGLE/PROG** pour accéder au menu de programmation.
- 2 Entrez les pistes ou les chapitres à ajouter à la programmation.
- 3 Reprenez l'étape 2 jusqu'à ce que la programmation soit terminée.
- 4 Sélectionnez **[Start]**, puis appuyez sur **OK / ►||** pour lire la programmation.

Pour les fichiers Divx/MP3/WMA :

- 1 Sélectionnez un fichier, puis appuyez sur **ANGLE/PROG** pour l'ajouter à la liste de programmation.
- 2 Reprenez l'étape 1 jusqu'à ce que la programmation soit terminée.
- 3 En mode d'arrêt, appuyez sur **DISC MENU** jusqu'à ce que la liste de programmation s'affiche.
- 4 Appuyez sur **OK / ►||** pour lire la programmation.

Pour supprimer un fichier de la [Liste progr]:

- 1 Appuyez sur **DISC MENU** jusqu'à ce que la liste de programmation s'affiche.
- 2 Sélectionnez un fichier, puis appuyez sur **ANGLE/PROG** pour le supprimer de la liste de programmation.

---

### Agrandissement ou réduction de l'image

- 1 Pendant la lecture de vidéo, appuyez plusieurs fois sur **▼ (ZOOM)** pour agrandir/réduire l'image.
  - Quand l'image est agrandie, vous pouvez appuyer sur **◀◀▶▶** pour vous déplacer à l'intérieur de celle-ci.

---

### Lecture au ralenti

- 1 Pendant la lecture vidéo, appuyez plusieurs fois sur **▲ (SLOW)** pour sélectionner l'option de lecture au ralenti.
  - ↳ Le son est coupé.
  - ↳ Pour reprendre une vitesse de lecture normale, appuyez sur **►||**.

---

## Modification du canal audio



### Remarque

- Cette fonctionnalité est uniquement disponible pour la lecture de VCD/DivX.

- 1 Pendant la lecture, appuyez à plusieurs reprises sur **AUDIO** pour sélectionner un canal audio disponible sur le disque :
  - Mono gauche
  - Mono droite
  - Stéréo

---

## Permet de sélectionner un angle de vue.



### Remarque

- Cette fonctionnalité est uniquement disponible pour la lecture de DVD enregistrés avec plusieurs angles de vue.

- 1 Pendant la lecture, appuyez plusieurs fois sur **ANGLE/PROG** pour sélectionner un angle de vue.

---

## Options d'affichage de photos

---

### Prévisualisation des photos

- 1 Au cours de la lecture, appuyez sur **■**.  
↳ Les miniatures de 12 photos s'affichent.
- 2 Sélectionnez l'une des options suivantes :
  - une photo ;
  - l'option diaporama ;
  - l'option de menu ;
  - la page suivante/précédente (le cas échéant).
- 3 Appuyez sur **OK** pour :
  - lire l'image sélectionnée ;
  - lancer un diaporama de toutes les photos ;

- accéder au menu dans lequel est expliquée la fonction de chaque touche de la télécommande ;
- passer à la page suivante/précédente (le cas échéant).

---

## Sélection d'un mode de lecture en diaporama

- 1 Pendant la lecture, appuyez plusieurs fois sur **ANGLE/PROG** pour sélectionner un mode de lecture en diaporama.

---

## Rotation d'une photo

- 1 Pendant la lecture, appuyez sur **◀▶▶▶** / **▲▼** pour faire pivoter la photo dans le sens des aiguilles d'une montre ou dans le sens inverse.

# 6 Réglage des paramètres

- 1 Appuyez sur **SYSTEM MENU**.
- 2 Sélectionnez une page de réglages.
- 3 Sélectionnez une option, puis appuyez sur **▶▶**.
- 4 Sélectionnez un réglage, puis appuyez sur **OK / ▶▶**
  - Pour revenir au menu précédent, appuyez sur **◀◀**
  - Pour quitter le menu, appuyez sur **SYSTEM MENU**.

---

## Réglages généraux

La **[Page Réglages généraux]** vous permet de définir les options suivantes :

### [Affichage TV]

Le format TV détermine le format d'image à l'écran en fonction du type de téléviseur que vous avez connecté.



4:3 Pan Scan (PS)

4:3 Letter Box (LB)

16:9 Écran large

- **[4:3 Pan Scan]** – Pour les téléviseurs 4:3 : affichage plein écran et bords de l'image coupés.
- **[4:3 Letter Box]** – Pour les téléviseurs 4:3 : affichage écran large avec des bandes noires en haut et en bas de l'écran.
- **[16:9]** – Pour les téléviseurs écran large : affichage en 16/9.

### [Langue OSD]

Sélectionnez la langue d'affichage à l'écran.

### [Économ écran]

L'économiseur d'écran protège l'écran d'une détérioration due à une exposition prolongée à une image fixe.

- **[Activé]** - Activation de l'économiseur d'écran.
- **[Désactivé]** - Désactivation de l'économiseur d'écran.

### [DIVX (R) VOD]

Permet d'afficher le code d'enregistrement DivX®.



### Conseil

- Saisissez le code d'enregistrement DivX lorsque vous louez ou achetez une vidéo à partir du site Web <http://vod.divx.com/>. Les vidéos DivX louées ou achetées via le service DivX® VOD (Video on Demand, vidéo à la demande) peuvent être lues uniquement sur le périphérique sur lequel elles ont été enregistrées.

---

## Configuration audio

La **[Page Réglages audio]** vous permet de définir les options suivantes :

### [Digital Audio Setup] > [Page régl audio numér] > [Sortie numér]

Permet de sélectionner les formats audio pris en charge par l'appareil connecté.

- **[Désactivé]** – Désactivez la sortie numérique.
- **[Tous]** – Sélectionnez cette option si l'appareil connecté prend en charge les formats audio multicanaux.
- **[PCM seulement]** – Sélectionnez cette option si l'appareil connecté ne peut pas décoder le format audio multicanal.

### [Régl Dolby Digital] > [Mono dble]

Permet de sélectionner la sortie audio pour les enceintes.

- **[Stéréo]** – Signaux de sortie audio multicanaux vers les deux enceintes.

- **[MONO G]** – Signaux de sortie audio mono gauche vers les deux enceintes.
- **[MONO D]** – Signaux de sortie audio mono droite vers les deux enceintes.

### **[3D] > [Page Traitement 3D] > [Mode Réverb]**

Sélection d'un mode de son Surround virtuel

### **[HDCD] > [Page Réglages HDCD] > [Filtre]**

Lorsque vous lisez un disque HDCD (High Definition Compatible Digital), sélectionnez la fréquence de coupure de la sortie audio.

### **[Mode Nuit]**

Permet de réduire le volume des passages forts et d'augmenter le volume des passages bas afin de pouvoir regarder un film sans déranger les autres.

- **[Activé]** – pour profiter d'un visionnage discret le soir (pour les DVD uniquement).
- **[Désactivé]** – pour profiter d'un son Surround et de l'intégralité de la plage dynamique du son.

---

## Réglages vidéo

La **[Page Réglages vidéo]** vous permet de définir les options suivantes :

### **[Composantes]**

Permet de régler la sortie vidéo suivant la connexion vidéo. Si vous utilisez la connexion composite, ce réglage n'est pas nécessaire.

- **[S-Vidéo]** - Si vous utilisez la connexion S-Vidéo, sélectionnez cette option.
- **[Pr/Cr Pb/Cb Y]** - Si vous utilisez la connexion vidéo composantes, sélectionnez cette option.
- **[RGB]** - Si vous utilisez la connexion péritel, sélectionnez cette option.

### **[RÉGLAGES COUL.] > [RÉGLAGES QUALITÉ VIDÉO]**

Permet de personnaliser le réglage des couleurs.

### **[TV Mode]**

Permet de sélectionner le mode de sortie vidéo. Pour sélectionner le mode de balayage progressif, assurez-vous que vous avez connecté un téléviseur à balayage progressif et que le réglage de **[Composantes]** est défini sur **[Pr/Cr Pb/Cb Y]**.

- **[Progressif]** – Pour un téléviseur à balayage progressif : activez le mode de balayage progressif.
- **[Entrelacé]** – Pour un téléviseur ordinaire : activez le mode entrelacé.

---

## Configuration des préférences

La **[Preference Page]** vous permet de définir les options suivantes :

### **[Type TV]**

Modifiez ce paramètre si la vidéo ne s'affiche pas correctement. Le réglage par défaut correspond aux caractéristiques les plus répandues des téléviseurs de votre pays.

- **[PAL]** - Pour un téléviseur doté du système de couleur PAL.
- **[Multi]** - Pour un téléviseur compatible PAL et NTSC.
- **[NTSC]** - Pour un téléviseur doté du système de couleur NTSC.

### **[Audio]**

Sélectionnez la langue audio préférée pour la lecture d'un disque.

### **[S-Titres]**

Sélectionnez la langue de sous-titrage préférée pour la lecture d'un disque.

### **[Menu Disque]**

Sélectionnez la langue du menu du disque préférée.



#### Remarque

- Si la langue définie n'est pas disponible sur le disque, le disque utilise sa propre langue par défaut.
- Pour certains disques, la langue audio ou de sous-titrage ne peut être modifiée qu'à partir du menu du disque.

#### [Parental]

Permet de restreindre l'accès aux DVD déconseillés aux enfants. L'enregistrement de ces disques doit contenir leur classification.

Appuyez sur **OK/▶▶**.

Sélectionnez le niveau de contrôle de votre choix, puis appuyez sur **OK/▶▶**.

Appuyez sur les touches numériques pour saisir le mot de passe.



#### Remarque

- La lecture des disques dont le niveau de contrôle est supérieur au niveau que vous avez défini avec l'option **[Parental]** nécessite un mot de passe.
- La classification dépend des pays. Pour autoriser la lecture de tous les disques, sélectionnez **[8 Adulte]**.
- Il peut arriver que la classification soit indiquée sur certains disques sans être enregistrée avec le contenu. L'option ne fonctionne pas avec ce type de disque.



#### Conseil

- Vous pouvez définir ou modifier le mot de passe. (voir « Configuration des préférences - Configuration du mot de passe ».)

#### [Par Défaut]

Permet de rétablir tous les réglages par défaut de cet appareil, à l'exception du mot de passe et des paramètres de contrôle parental.

#### [Réglages mot de passe] > [Page Réglages mot passe] > [Mode mot passe]

Ce réglage vous permet d'activer/de désactiver le mot de passe du contrôle parental. Si le mot de passe est activé et que vous souhaitez lire un disque verrouillé, un mot de passe à 4 chiffres vous est demandé.

- **[Activé]** - Activation du mot de passe du contrôle parental.
- **[Désactivé]** - Désactivation du mot de passe du contrôle parental.

#### [Réglages mot de passe] > [Page Réglages mot passe] > [Mot de passe]

Vous pouvez modifier le mot de passe dans ce champ. Le mot de passe par défaut est 1234.

- **[Changer]**

- 1) À l'aide des touches numériques, entrez le code « 1234 » ou votre dernier mot de passe défini dans le champ **[Ancien mot p.]**.
- 2) Saisissez le nouveau mot de passe dans le champ **[Nouv. mot p.]**.
- 3) Saisissez encore une fois le nouveau mot de passe dans le champ **[Confir.mot p.]**.
- 4) Appuyez sur **OK/▶▶** pour quitter le menu.



#### Remarque

- Si vous avez oublié les 4 chiffres de votre mot de passe, saisissez « 1234 » avant d'entrer un nouveau mot de passe.

# 7 Réglage des stations de radio FM

- 1 Vérifiez que vous avez connecté et déployé entièrement l'antenne FM fournie.
- 2 Appuyez sur **TUNER**.
- 3 Maintenez la touche **◀▶** enfoncée.
- 4 Lorsque la fréquence affichée change, relâchez la touche.  
↳ Le tuner FM se règle automatiquement sur une station présentant un signal puissant.
- 5 Répétez les étapes 3 et 4 pour régler d'autres stations.

Pour régler une station présentant un signal faible, procédez comme suit :

Appuyez plusieurs fois sur **◀▶** jusqu'à obtention de la réception optimale.

## Programmation automatique des stations de radio

### Remarque

- Vous pouvez programmer jusqu'à 20 stations de radio présélectionnées.

- 1 Appuyez sur **◀▶** pour sélectionner un numéro de présélection et démarrer la programmation.
- 2 Maintenez **ANGLE/PROG** enfoncé pendant 2 secondes pour activer la programmation automatique.  
↳ **[AUTO]** (auto) s'affiche brièvement.  
↳ Toutes les stations disponibles sont programmées dans l'ordre de qualité de réception des fréquences.

- ↳ La première station de radio programmée est diffusée automatiquement.

## Programmation manuelle des stations de radio

### Remarque

- Vous pouvez programmer jusqu'à 20 stations de radio présélectionnées.

- 1 Réglez une station de radio.
- 2 Appuyez sur **ANGLE/PROG** pour activer la programmation.
- 3 Appuyez sur **◀▶** pour attribuer un numéro entre 1 et 20 à la station de radio en cours, puis appuyez sur **ANGLE/PROG** pour confirmer.  
↳ Le numéro de présélection et la fréquence de la station présélectionnée s'affichent.
- 4 Répétez les étapes ci-dessus pour programmer d'autres stations.

### Remarque

- Pour remplacer une station présélectionnée, mémorisez une autre station à sa place.

## Réglage d'une station de radio présélectionnée

- 1 Appuyez sur **◀▶** pour sélectionner le numéro de présélection de votre choix.

## Réglage de l'horloge par RDS

L'utilisation simultanée du signal horaire et du signal RDS permet de régler automatiquement l'horloge de l'appareil.

- 1 Réglez la radio sur une station RDS qui transmet les signaux horaires.
  - ↳ L'appareil lit l'heure RDS et règle l'horloge automatiquement.



#### Remarque

- La précision de l'heure transmise dépend de la station RDS qui transmet le signal horaire.

---

## Affichage des informations RDS

Le système RDS (Radio Data System) est un service qui permet aux stations FM d'afficher des informations supplémentaires. Lorsque vous sélectionnez une station RDS, une icône RDS et le nom de la station s'affichent.

Si vous utilisez la programmation automatique, les stations RDS sont programmées en premier:

- 1 Sélectionnez une station RDS.
- 2 Appuyez plusieurs fois sur **DISPLAY/RDS** pour parcourir les informations suivantes (si disponibles) :
  - ↳ Nom de la station
  - ↳ Type de programme tel que **[NEWS]** (actualités), **[SPORT]** (sport), **[POP M]** (musique pop)...
  - ↳ Fréquence



#### Remarque

- Pour connaître les définitions des types de programme RDS, consultez la section Information sur le produit - Types de programme RDS.

# 8 Réglage du volume et des effets sonores

---

## Réglage du volume sonore

- 1 Pendant la lecture, appuyez sur **VOL +/-** pour augmenter/diminuer le volume.

---

## Sélection d'un effet sonore



### Remarque

- Vous ne pouvez pas utiliser simultanément différents effets sonores.

---

## Sélection d'un effet sonore prédéfini

- 1 Pendant la lecture, appuyez plusieurs fois sur **DSC** pour sélectionner :
  - **[ROCK]** (rock)
  - **[JAZZ]** (jazz)
  - **[POP]** (pop)
  - **[CLASSIC]** (classique)
  - **[FLAT]** (neutre)

---

## Renforcement des basses

- 1 Pour activer le renforcement des basses, appuyez plusieurs fois sur **LOUDNESS/DBB** pendant la lecture jusqu'à ce que le logo **DBB** s'affiche.
  - Pour désactiver le renforcement des basses, appuyez plusieurs fois sur **LOUDNESS/DBB** jusqu'à ce que le logo **DBB** disparaisse.

---

## Sélection du contrôle automatique de l'intensité

Le contrôle automatique de l'intensité permet d'augmenter le niveau des aigus et des graves à faible volume (plus le volume est élevé, moins le niveau des aigus et des graves augmente).

- 1 Pour activer le contrôle automatique de l'intensité, appuyez sur **LOUDNESS/DBB** pendant la lecture jusqu'à ce que l'icône d'intensité s'affiche.
  - Pour désactiver le contrôle automatique de l'intensité, appuyez sur **LOUDNESS/DBB** jusqu'à ce que l'icône d'intensité disparaisse.

---

## Désactivation du son

- 1 Pendant la lecture, appuyez sur **MUTE** pour couper/rétablir le son.

---

## Utilisation du casque

- 1 Branchez un casque sur la prise  de l'appareil.



## 9 Autres fonctions

---

### Activation du mode de démonstration

Vous pouvez lancer une présentation de toutes les fonctionnalités.

- 1 En mode veille avec affichage de l'horloge (si elle a été réglée), appuyez sur ■ sur l'unité principale pour activer le mode de démonstration.
  - ↳ Une démonstration des fonctionnalités principales disponibles démarre.

Pour désactiver le mode de démonstration :

- 1 Appuyez à nouveau sur ■ sur l'unité principale.

---

### Réglage de la luminosité de l'afficheur

- 1 En mode veille, appuyez plusieurs fois sur **MODE/DIM** pour sélectionner différents niveaux de luminosité pour l'afficheur.

---

### Réglage de la minuterie de l'alarme

- 1 Vérifiez que vous avez correctement réglé l'horloge.
- 2 En mode veille, maintenez la touche **SLEEP/TIMER** enfoncée.
  - ↳ Les chiffres des heures s'affichent et se mettent à clignoter.
- 3 Appuyez sur **+ VOL** - pour régler les heures, puis sur **SLEEP/TIMER** à nouveau.
  - ↳ Les chiffres des minutes s'affichent et se mettent à clignoter.

- 4 Appuyez sur **+ VOL** - pour régler les minutes.
- 5 Appuyez sur **SLEEP/TIMER** pour confirmer.
  - ↳ **[OFF]** (désactivé) se met à clignoter.
- 6 Pour activer le réveil programmable, appuyez sur **+ VOL** - pour sélectionner **[ON]** (activé) quand **[OFF]** (désactivé) clignote.
  - ↳ L'icône d'une horloge apparaît sur l'afficheur.
  - ↳ L'appareil s'allume automatiquement à l'heure définie et bascule sur la dernière source sélectionnée.
  - ↳ Pour désactiver l'alarme, sélectionnez **[OFF]** (désactivé) à l'étape 6.

---

### Réglage de l'arrêt programmé

- 1 Lorsque l'appareil est sous tension, appuyez plusieurs fois sur **SLEEP/TIMER** pour sélectionner une durée (en minutes).
  - ↳ L'appareil s'éteint automatiquement au terme de la durée définie.

---

### Connexion d'autres appareils

---

#### Écoute de la musique à partir d'un lecteur audio

Grâce à cet appareil, vous pouvez écouter de la musique à partir d'un baladeur audio équipé de prises de sortie audio rouge/blanche.

- 1 Branchez un câble audio rouge/blanc (non fourni) sur les prises **AUX IN L/R** et sur les prises de sortie audio du lecteur audio.
- 2 Sélectionnez la source **AUX**.
- 3 Lancez la lecture sur le lecteur audio.

---

## Enregistrement sur un enregistreur numérique

Vous pouvez enregistrer des contenus audio de l'unité vers un enregistreur numérique.

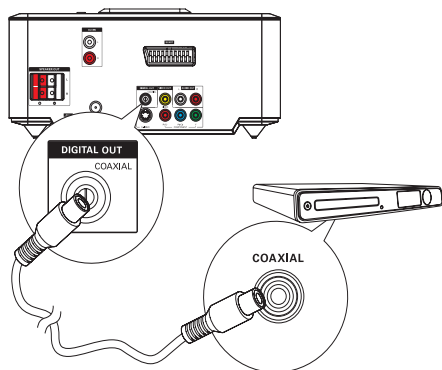

- 1 Connectez un câble coaxial (non fourni) :
  - sur la prise **COAXIAL** ;
  - sur l'entrée numérique de l'enregistreur numérique.
- 2 Lancez la lecture du contenu audio à enregistrer.
- 3 Lancez l'enregistrement sur l'enregistreur numérique (reportez-vous au manuel d'utilisation de l'enregistreur numérique).

# 10 Informations sur le produit



## Remarque

- Les informations sur le produit sont sujettes à modifications sans notification préalable.

## Caractéristiques techniques

### Amplificateur

Puissance de sortie nominale	2 x 50 W RMS
Réponse en fréquence	20 - 20 000 Hz, ±3 dB
Rapport signal/bruit	> 65 dB
Entrée AUX	500 mV RMS, 20 kohms

### Disque

Type de laser	Semi-conducteur
Diamètre du disque	12 cm/8 cm
Décodage vidéo	MPEG-1 / MPEG-2 / DivX
CNA vidéo	12 bits
Système de signal	PAL / NTSC
Format vidéo	4:3 / 16:9
Signal/bruit vidéo	> 48 dB
CNA audio	24 bits / 96 kHz
Distorsion harmonique totale	< 1 % (1 kHz)
Réponse en fréquence	4 Hz - 20 kHz (44,1 kHz) 4 Hz - 22 kHz (48 kHz) 4 Hz - 24 kHz (96 kHz)
Rapport signal/bruit	> 65 dBA

### Tuner (FM)

Gamme de fréquences	87,5 - 108 MHz
Grille de syntonisation	50 KHz
Sensibilité - Mono, rapport signal/bruit	< 22 dB
Sensibilité - Stéréo, rapport signal/bruit	> 43 dB
Sélectivité de recherche	> 28 dB
Distorsion harmonique totale	< 3 %
Rapport signal/bruit	> 55 dB

### Enceintes

Impédance	2 X 4 ohm
Enceinte, base	5"
Enceinte, tweeter	0,2"
Sensibilité	> 80 dB/m/W ±4 dB/m/W

### Informations générales

Alimentation CA	220 - 230 V, 50 Hz
Consommation électrique en mode de fonctionnement	52 W
Consommation électrique en mode veille d'économie d'énergie	< 1 W
Consommation électrique en mode veille	< 4 W
Sortie vidéo composite	1.0 V <sub>càc</sub> , 75 ohms
Sortie coaxiale	0,5 V <sub>càc</sub> ±0,1 V <sub>càc</sub> 75 ohms
Sortie casque	2 x 15 mW, 32 ohms
USB Direct	Version 2.0

Dimensions	
- Unité principale (l x H x P)	248 x 110 x 307 mm
- Enceinte (l x H x P)	170 x 270 x 220 mm
Poids	
- Avec emballage	11 kg
- Unité principale	2 kg
- Enceinte	2 x 2,8 kg

## Formats de disque pris en charge

- DVD (Digital Video Disc)
- CD vidéo (VCD)
- Super CD vidéo (SVCD)
- DVD réinscriptibles (DVD+RW)
- CD (CD audio)
- Fichiers photo (Kodak, JPEG) sur CD+R(W)
- DivX(R) sur CD-R(W) :
- DivX 3.11/4.x/5.x
- WMA

### Formats CD-MP3 pris en charge :

- ISO 9660.
- Nom de titre/album (max.) : 12 caractères.
- Nombre de titres et d'albums (max.) : 255.
- Imbrication de répertoires (max.) : 8 niveaux.
- Nombre d'albums (max.) : 32.
- Nombre de pistes MP3 (max.) : 999.
- Fréquences d'échantillonnage prises en charge pour un disque MP3 : 32 kHz, 44,1 kHz et 48 kHz.
- Débits pris en charge pour un disque MP3 : 32, 64, 96, 128, 192 et 256 (Kbit/s).
- Les formats suivants ne sont pas pris en charge :
  - Fichiers avec extension \*.VMA, \*.AAC, \*.DLF, \*.M3U,
  - \*.PLS, \*.WAV

- Nom d'album/de titre non anglais
- Disques enregistrés au format Joliet
- MP3 Pro et MP3 avec ID3-Tag

## Informations de compatibilité USB

### Périphériques USB compatibles :

- Mémoires flash USB (USB 2.0 ou USB 1.1)
- Lecteurs flash USB (USB 2.0 ou USB 1.1)
- Cartes mémoire (lecteur de carte supplémentaire requis pour cet appareil)

### Formats pris en charge :

- USB ou format de fichier mémoire FAT12, FAT16, FAT32 (taille du secteur : 512 Ko)
- Débit binaire MP3 (taux de données) : 32 - 320 Kbit/s et débit binaire variable
- WMA version 9 ou ultérieure
- Imbrication de répertoires jusqu'à 8 niveaux
- Nombre d'albums/dossiers : 99 maximum
- Nombre de pistes/titres : 999 maximum
- ID3 tag version 2.0 ou ultérieure
- Nom de fichier dans Unicode UTF8 (longueur maximale : 128 octets)

### Formats non pris en charge :

- Albums vides : un album vide est un album ne contenant pas de fichiers MP3/WMA. Il n'apparaît pas sur l'afficheur.
- Les formats de fichiers non pris en charge sont ignorés. Par exemple, les documents Word (.doc) ou les fichiers MP3 dont l'extension est .dlf sont ignorés et ne sont pas lus.
- Fichiers audio AAC, WAV et PCM
- Fichiers WMA protégés contre la copie (DRM) (.wav, .m4a, .m4p, .mp4, .aac)
- Fichiers WMA au format Lossless

---

## Types de programme RDS

---

NO TYPE	Aucun type de programme RDS
NEWS	Actualités
AFFAIRS	Politique et questions d'actualité
INFO	Programmes d'information spécialisés
SPORT	Sports
EDUCATE	Éducation et formation avancée
DRAMA	Littérature et théâtre radio
CULTURE	Culture, religion et société
SCIENCE	Sciences
VARIED	Programmes de divertissement
POP M	Musique pop
ROCK M	Musique rock
MOR M	Musique légère
LIGHT M	Musique classique légère
CLASSICS	Musique classique
OTHER M	Programmes musicaux spécialisés
WEATHER	Temps
FINANCE	Finances
CHILDREN	Programmes pour la jeunesse
SOCIAL	Affaires sociales
RELIGION	Religion
PHONE IN	Émissions à ligne ouverte
TRAVEL	Voyage
LEISURE	Loisirs
JAZZ	Musique jazz
COUNTRY	Musique country
NATION M	Musique nationale
OLDIES	Anciens succès musicaux
FOLK M	Musique folk
DOCUMENT	Documentaires
TES	Test d'alarme
ALARM	Réveil

---

# 11 Dépannage



## Attention

- Ne retirez jamais le boîtier de cet appareil.

Pour que votre garantie reste valide, n'essayez jamais de réparer le système vous-même. En cas de problème lors de l'utilisation de cet appareil, vérifiez les points suivants avant de faire appel au service d'assistance. Si aucune solution à votre problème n'a été trouvée, rendez-vous sur le site Web Philips ([www.philips.com/support](http://www.philips.com/support)). Lorsque vous contactez Philips, assurez-vous que votre appareil est à portée de main et conservez les numéros de modèle et de série à disposition.

### Pas d'alimentation

- Assurez-vous que le cordon d'alimentation de l'appareil est correctement branché.
- Assurez-vous que la prise secteur est alimentée.
- L'appareil dispose d'une fonction d'économie d'énergie. Par conséquent, le système s'éteint automatiquement 15 minutes après la fin de la lecture de la piste lorsqu'aucune commande n'a été utilisée.

### Aucun disque détecté

- Insérez un disque.
- Vérifiez que le disque n'a pas été inséré à l'envers.
- Attendez que la condensation sur la lentille se soit évaporée.
- Remplacez ou nettoyez le disque.
- Utilisez un CD finalisé ou un disque dont le format est compatible.

### Absence d'image

- Vérifiez la connexion vidéo.
- Allumez le téléviseur sur le canal d'entrée vidéo adéquat.

- Le balayage progressif est activé mais le téléviseur ne prend pas en charge cette fonction.

### Image en noir et blanc ou déformée

- Le disque n'est pas compatible avec le système couleur du téléviseur (PAL/NTSC).
- Il est possible que l'image apparaisse parfois légèrement déformée. Il ne s'agit pas d'un défaut de l'appareil.
- Nettoyez le disque.
- L'image peut apparaître déformée pendant la configuration du balayage progressif.

### Le format de l'écran du téléviseur ne peut pas être modifié une fois le format d'affichage du téléviseur défini.

- Le format d'image est défini sur le DVD inséré.
- Certains téléviseurs ne permettent pas de changer le format d'image.

### Pas de son ou son faible

- Réglez le volume.
- Débranchez les écouteurs.
- Vérifiez que les enceintes sont bien connectées.
- Vérifiez si les câbles d'enceinte dénudés sont fixés.

### La télécommande ne fonctionne pas

- Avant d'appuyer sur une touche de fonction, commencez par sélectionner la source appropriée à l'aide de la télécommande (au lieu de passer par l'unité principale).
- Rapprochez la télécommande de l'appareil.
- Insérez la pile en respectant la polarité (signes +/-) conformément aux indications.
- Remplacez la pile.
- Dirigez la télécommande directement vers le capteur situé à l'avant de l'appareil.

### **Impossible de lire le disque**

- Insérez un disque lisible avec la face imprimée orientée vers le haut.
- Vérifiez le type de disque, le système couleur et le code de région. Vérifiez que le disque ne présente pas de rayures ou de traces.
- Appuyez sur **SYSTEM MENU** pour quitter le menu de configuration système.
- Désactivez le mot de passe du contrôle parental ou changez le niveau de contrôle.
- De la condensation s'est formée à l'intérieur de l'appareil. Retirez le disque et laissez l'appareil allumé pendant une heure environ. Débranchez et rebranchez la prise d'alimentation secteur, puis mettez à nouveau le système sous tension.
- Le système dispose d'une fonction d'économie d'énergie qui le fait s'éteindre automatiquement 15 minutes après la fin de la lecture du disque lorsqu'aucune commande n'est utilisée.

### **Mauvaise qualité de la réception radio**

- Éloignez l'appareil de votre téléviseur ou magnétoscope.
- Déployez entièrement l'antenne FM.
- Branchez plutôt une antenne FM extérieure.

### **Impossible de sélectionner le balayage progressif**

- Assurez-vous que le mode de sortie vidéo est défini sur **[Pr/Cr Pb/Cb Y]**.

### **Les langues audio ou de sous-titrage ne peuvent pas être réglées**

- Le disque n'est pas enregistré avec une bande son ou des sous-titres multilingues.
- Le paramètre langue audio ou de sous-titrage est interdit sur le disque.

### **Impossible d'afficher certains fichiers du périphérique USB**

- Le nombre de dossiers ou de fichiers du périphérique USB dépasse une certaine limite. Il ne s'agit pas d'un dysfonctionnement de l'appareil.
- Le format de ces fichiers n'est pas pris en charge.

### **Périphérique USB non pris en charge**

Le périphérique USB est incompatible avec l'appareil. Essayez un autre périphérique.

### **Le programmeur ne fonctionne pas.**

- Réglez correctement l'horloge.
- Activez le programmeur.

### **Les réglages de l'horloge/du programmeur sont effacés.**

- Une coupure de courant s'est produite ou le cordon d'alimentation a été débranché.
- Réglez à nouveau l'horloge/le programmeur.

# Sommario

---

<b>1</b>	<b>Importante</b>	2
	Sicurezza	2
	Avviso	5

---

<b>2</b>	<b>DVD Micro Theater</b>	7
	Introduzione	7
	Contenuto della confezione	7
	Panoramica dell'unità principale	8
	Panoramica del telecomando	9

---

<b>3</b>	<b>Collegamento</b>	12
	Posizionamento dell'unità	12
	Collegamento degli altoparlanti	12
	Collegamento dell'antenna FM	12
	Collegamento TV	13
	Collegamento dell'alimentazione	14

---

<b>4</b>	<b>Get started</b>	15
	Preparazione del telecomando	15
	Impostazione dell'orologio	15
	Accensione	15
	Ricerca del canale di visualizzazione corretto	16
	Scelta del sistema TV corretto	16
	Modifica della lingua del menu di sistema	16
	Attivazione della scansione progressiva	16

---

<b>5</b>	<b>Riproduzione</b>	18
	Riproduzione di un disco	18
	Riproduzione USB	19
	Riproduzione di video DivX	19
	Riproduzione di file MP3/WMA/immagini	19
	Controllo della riproduzione	20
	Opzioni di riproduzione	21
	Opzioni di visualizzazione delle immagini	22

---

<b>6</b>	<b>Regolazione delle impostazioni</b>	23
	Impostazioni generali	23
	Impostazioni audio	23
	Impostazioni video	24
	Impostazione delle preferenze	24

---

<b>7</b>	<b>Sintonizzazione delle stazioni radio FM</b>	26
	Programmazione automatica delle stazioni radio	26
	Programmazione manuale delle stazioni radio	26
	Sintonizzazione su una stazione radio preimpostata	26
	Impostazione dell'orologio RDS	27
	Visualizzazione delle informazioni RDS	27

---

<b>8</b>	<b>Regolazione del livello del volume e dell'effetto sonoro</b>	28
	Regolazione del livello del volume	28
	Scelta di un effetto sonoro	28
	Disattivazione dell'audio	28
	Ascolto tramite le cuffie	28

---

<b>9</b>	<b>Altre funzioni</b>	29
	Attivazione della modalità demo	29
	Regolazione della luminosità del display	29
	Impostazione della sveglia	29
	Impostazione del timer di spegnimento	29
	Collegamento degli altri dispositivi	29

---

<b>10</b>	<b>Informazioni sul prodotto</b>	30
	Specifiche	30
	Formati dei dischi supportati	31
	Informazioni sulla riproducibilità USB	32
	Tipi di programma RDS	32

---

<b>11</b>	<b>Risoluzione dei problemi</b>	33
-----------	---------------------------------	----



# 1 Importante

## Sicurezza

### Simboli sulla sicurezza



Il “fulmine” indica che il materiale non isolato nell’unità potrebbe causare una scossa elettrica. Per la sicurezza di tutti nell’ambiente domestico, non rimuovere la protezione dal prodotto.

Il “punto esclamativo” richiama l’attenzione sulle funzioni per le quali è necessario leggere attentamente la documentazione allegata per evitare problemi di funzionamento e manutenzione.

**AVVERTENZA:** per ridurre il rischio di incendio o scossa elettrica, l’apparecchio non deve essere esposto alla pioggia o umidità e non devono essere posizionati sull’apparecchio oggetti contenenti liquidi, come i vasi, ad esempio.

**ATTENZIONE:** per evitare una scossa elettrica, far corrispondere la lama grande della presa all’alloggiamento maggiore, inserendola completamente.

### Importanti istruzioni sulla sicurezza

- ① Leggere le istruzioni.
- ② Conservare le istruzioni.
- ③ Fare attenzione a tutte le avvertenze.

- ④ Seguire tutte le istruzioni.
- ⑤ Non utilizzare l’apparecchio vicino all’acqua.
- ⑥ Pulire solo con un panno asciutto.
- ⑦ Non ostruire le aperture per la ventilazione. Eseguire l’installazione seguendo le istruzioni del produttore.
- ⑧ Non installare vicino a fonti di calore come radiatori, termoregolatori, stufe o altri apparecchi (inclusi gli amplificatori) che producono calore.
- ⑨ Proteggere il cavo di alimentazione per evitare di calpestarlo o stringerlo, in particolare vicino a prese standard o multiple oppure nel punto in cui esce dall’apparecchio.
- ⑩ Utilizzare solo collegamenti/accessori specificati dal produttore.
- ⑪ Utilizzare solo il carrello, il supporto, il cavalletto, la staffa o il tavolino specificati dal produttore o venduti con l’apparecchio. Durante l’utilizzo di un carrello, prestare attenzione quando si sposta la combinazione carrello/apparecchio per evitare di ferirsi a causa di un eventuale ribaltamento.



- ⑫ Scollegare l’apparecchio durante i temporali o se non viene utilizzato per lunghi periodi di tempo.

- ⑬ Per eventuali controlli, contattare il personale per l'assistenza qualificato. Un controllo è necessario quando l'apparecchio è stato in qualche modo danneggiato: ad esempio, il cavo di alimentazione o la spina sono danneggiati, è stato versato del liquido o sono caduti degli oggetti sull'apparecchio, l'apparecchio è stato esposto a pioggia o umidità, non funziona regolarmente o è stato fatto cadere.
- ⑭ **ATTENZIONE:** per evitare perdite di liquido dalla batteria che potrebbero causare danni alle persone, alle cose o danni all'apparecchio:
- Installare tutte le batterie correttamente, con i poli + e - come indicato sull'apparecchio.
  - Non utilizzare combinazioni di batterie diverse (vecchie e nuove, al carbonio e alcaline, ecc.).
  - Rimuovere le batterie quando l'apparecchio non viene utilizzato per un lungo periodo di tempo.
- ⑮ Non esporre l'apparecchio a gocce o schizzi.
- ⑯ Non appoggiare sull'apparecchio oggetti potenzialmente pericolosi (ad esempio oggetti che contengono del liquido o candele accese).
- ⑰ Il prodotto potrebbe contenere piombo e mercurio. Lo smaltimento di questi materiali potrebbe essere soggetto a normative per il rispetto ambientale. Per informazioni sullo smaltimento o sul riciclaggio, contattare le autorità locali o Electronic Industries Alliance: [www.eiae.org](http://www.eiae.org).

## Note importanti sulla sicurezza degli utenti nel Regno Unito

### Spina per la rete

L'apparecchio è dotato di una spina 13 Amp idonea. Per cambiare un fusibile in questo tipo di spina procedere nel modo seguente:

- ① Rimuovere la protezione del fusibile e il fusibile.
- ② Posizionare il nuovo fusibile (modello BS1362, 5 A, A.S.T.A.) o del tipo approvato BSI.
- ③ Riposizionare la protezione del fusibile.

Se la nuova spina non è adatta alle prese, dovrebbe essere rimossa e sostituita con una appropriata.

Se la spina per la rete contiene un fusibile, deve essere del valore di 5 Amp. Se si utilizza una spina senza fusibile, il fusibile disponibile nella distribuzione non deve essere superiore a 5 Amp.

La spina staccata deve essere smaltita per evitare una possibile scossa elettrica se fosse inserita in una presa da 13 Amp.

### Come collegare una spina

I fili del cavetto per la rete sono colorati con il codice: blu = neutro (N), marrone = sotto tensione (L).

Poiché i colori potrebbero non corrispondere ai colori che identificano i terminali della presa, procedere nel modo seguente:

- Collegare il cavo blu al terminale contrassegnato N o di colore nero.
- Collegare il cavo marrone al terminale contrassegnato L o di colore rosso.
- Non collegare i cavi al terminale a terra della presa contrassegnato dalla lettera E (o  $\perp$ ) o di colore verde (o verde e giallo).

Prima di sostituire la protezione della spina, assicurarsi che il cavo sia stretto sulla guaina, non semplicemente sui due fili.

## Copyright nel Regno Unito

Per la registrazione o riproduzione del materiale potrebbe essere necessaria l'autorizzazione. Vedere il Copyright Act 1956 e i Performer's Protection Acts dal 1958 al 1972.



### Attenzione

- L'uso dei comandi o delle impostazioni o l'esecuzione delle procedure in modo diverso da quanto indicato nel presente documento potrebbe provocare l'esposizione a radiazioni pericolose o altri funzionamenti nocivi.



### Avvertenza

- Se si usa la spina di alimentazione o un accoppiatore per scollegare il dispositivo, assicurarsi che la spina e l'accoppiatore siano facilmente accessibili.



### Avvertenza

- Non rimuovere il rivestimento dell'unità per nessun motivo.
- Non lubrificare mai alcuna parte dell'unità.
- Posizionare questa unità su una superficie piana, rigida e stabile.
- Non posizionare mai l'unità su un'altra apparecchiatura elettrica.
- Utilizzare l'unità solo in interni. Tenere lontana l'unità da acqua, umidità e oggetti contenenti liquido.
- Tenere lontana l'unità dalla luce diretta del sole, fiamme vive o fonti di calore.
- Evitare di guardare direttamente il raggio laser all'interno dell'unità.

---

## Sicurezza per l'udito

### Ascoltare a volume moderato.

- L'utilizzo delle cuffie a volume elevato può danneggiare l'udito. Questo prodotto è in grado di riprodurre suoni a un livello di decibel che può provocare la perdita dell'udito in persone normali, anche in caso di esposizioni inferiori a 1 minuto. I livelli di decibel maggiori sono previsti per persone che hanno già subito danni all'udito.

- La percezione dei suoni può essere ingannevole. Con il passare del tempo, l'orecchio si abitua a volumi di ascolto sempre più elevati. Per questa ragione, in caso di ascolto prolungato, i suoni avvertiti come "normali" potrebbero essere alti e dannosi per l'udito. Al fine di evitare questo problema, impostare il volume a un livello di sicurezza, prima che l'orecchio si abitui, e non alzarlo.

### Per impostare un livello sicuro del volume:

- Impostare il volume a un livello basso.
- Aumentarlo lentamente fino a quando il suono non risulta piacevole, chiaro e non distorto.

### Non ascoltare per periodi di tempo prolungati:

- L'esposizione prolungata ai suoni, anche se a livelli normalmente "sicuri", può causare la perdita dell'udito.
- Utilizzare l'apparecchio senza eccedere e interrompere l'ascolto di tanto in tanto.

### Quando si utilizzano le cuffie, attenersi alle indicazioni seguenti.

- La riproduzione deve avvenire a un volume ragionevole e per periodi di tempo non eccessivamente lunghi.
- Non regolare il volume dopo che l'orecchio si è abituato.
- Non alzare il volume a un livello tale da non sentire i suoni circostanti.
- Nelle situazioni pericolose è necessario prestare attenzione o interrompere temporaneamente l'ascolto. Non utilizzare le cuffie quando si è alla guida di veicoli motorizzati, biciclette, skateboard, ecc., al fine di evitare pericoli per il traffico. In numerose località l'utilizzo delle cuffie non è consentito.

## Avviso



Questo prodotto è conforme ai requisiti sulle interferenze radio della Comunità Europea. Qualsiasi modifica o intervento su questo dispositivo che non sia espressamente consentita da Philips Consumer Lifestyle può invalidare il diritto dell'utente all'uso dell'apparecchio.



Questo prodotto è stato progettato e realizzato con materiali e componenti di alta qualità, che possono essere riciclati e riutilizzati.



Quando su un prodotto si trova il simbolo del bidone dei rifiuti con una croce, significa che tale prodotto è soggetto alla Direttiva Europea 2002/96/CE. Informarsi sul sistema di raccolta differenziata in vigore per i prodotti elettrici ed elettronici. Attenersi alle normative locali per lo smaltimento dei rifiuti e non gettare i vecchi prodotti nei normali rifiuti domestici. Il corretto smaltimento dei prodotti non più utilizzabili aiuta a prevenire l'inquinamento ambientale e possibili danni alla salute.



Il prodotto funziona con batterie che rientrano nella Direttiva Europea 2006/66/CE e che non possono essere smaltite con i normali rifiuti domestici. Informarsi sulle normative locali relative alla raccolta differenziata delle batterie: un corretto smaltimento permette di evitare conseguenze negative per l'ambiente e la salute.

## Informazioni per il rispetto ambientale

L'uso di qualsiasi imballo non necessario è stato evitato. Si è cercato, inoltre, di semplificare la raccolta differenziata, usando per l'imballaggio tre materiali: cartone (scatola), polistirene espanso (materiale di separazione) e polietilene (sacchetti, schiuma protettiva).

Il sistema è composto da materiali che possono essere riciclati e riutilizzati purché il disassemblaggio venga effettuato da aziende specializzate. Attenersi alle norme locali in materia di riciclaggio di materiali per l'imballaggio, batterie usate e apparecchiature obsolete.



La copia non autorizzata di materiale protetto da copia, inclusi programmi per computer, file, trasmissioni e registrazioni audio, può rappresentare una violazione della legge sul copyright e costituire un reato penale. Questo apparecchio non deve essere utilizzato a tale scopo.



Prodotto con certificazione ufficiale DivX® Certified. Il dispositivo riproduce qualsiasi versione di video DivX® (inclusa la versione DivX® 6) tramite riproduzione standard di file multimediali DivX®.



Prodotto su licenza di Dolby Laboratories. Dolby e il simbolo con la doppia D sono marchi di Dolby Laboratories.



"DVD Video" è un marchio di DVD Format/Logo Licensing Corporation.

## Italia

### DICHIARAZIONE DI CONFORMITA'

Si dichiara che l'apparecchio MCD712  
Philips risponde alle prescrizioni dell'art.  
2 comma 1 del D.M. 28 Agosto 1995 n.  
548.

Fatto a Eindhoven

Philips Consumer Electronics  
Philips, Glaslaan 2  
5616 JB Eindhoven, The Netherlands

Questo apparecchio è dotato della seguente etichetta:



#### Nota

- La targhetta del modello è situata sul retro dell'apparecchio.

## 2 DVD Micro Theater

Congratulazioni per l'acquisto e benvenuti in Philips! Per trarre il massimo vantaggio dall'assistenza fornita da Philips, registrare il proprio prodotto sul sito: [www.Philips.com/welcome](http://www.Philips.com/welcome).

### Introduzione

Grazie a questa unità, è possibile:

- Guardare video su supporti DVD/VCD/ SVCD o tramite dispositivi USB
- Ascoltare file audio da dischi o dispositivi USB
- visualizzare immagini da dischi o dispositivi USB
- Ascolto della radio FM

È possibile migliorare l'audio con i seguenti effetti sonori:

- Digital Sound Control (DSC)
- Dynamic Bass Boost (DBB)

L'unità supporta i seguenti formati multimediali/dischi:



L'unità è in grado di riprodurre dischi che riportano i seguenti codici regionali.

Codice regionale DVD	Paesi
 	Europa

### Contenuto della confezione

Controllare e identificare i seguenti contenuti della confezione:

- Unità principale
- 2 altoparlanti (lunghezza del cavo: 1,5 m)
- Telecomando con batteria
- Cavo Composite Video (giallo)
- Antenna FM
- Manuale dell'utente
- Guida di avvio rapido

## Panoramica dell'unità principale

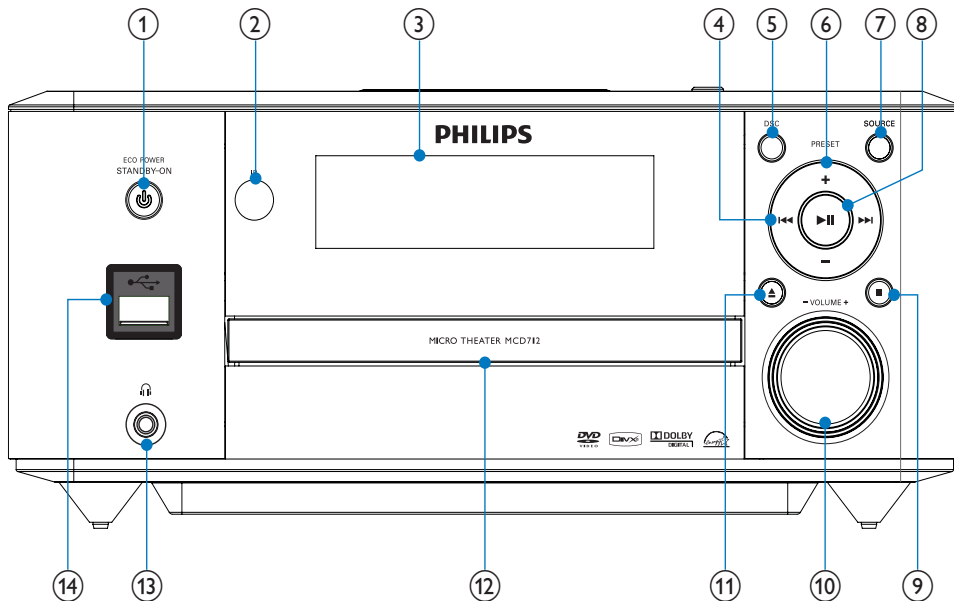

- ① **⏻ STANDBY-ON/ECO POWER**
  - Consente di accendere l'unità o di passare alla modalità standby Eco Power.
- ② **Sensore del telecomando**
- ③ **Display**
  - Consente di visualizzare lo stato corrente.
- ④ **⏮⏪⏩⏭**
  - Consentono di passare al brano precedente/successivo.
  - Consentono di passare al titolo o capitolo precedente o successivo.
  - Consente di sintonizzarsi su una stazione radio.
- ⑤ **DSC**
  - Consente di selezionare un'impostazione sonora predefinita.
- ⑥ **PRESET +/-**
  - Consentono di selezionare una stazione radio preimpostata.
- ⑦ **SOURCE**
  - Consente di selezionare una sorgente.
- ⑧ **▶||**
  - Consente di avviare o mettere in pausa la riproduzione.
- ⑨ **■**
  - Consente di interrompere la riproduzione.
  - Consente di cancellare un programma.
  - In modalità demo, consente di attivare o disattivare la dimostrazione.

- ⑩ **VOLUME +/-**
  - Consente di regolare il volume.
  - Consente di regolare l'ora.
- ⑪ **▲**
  - Consente di aprire o chiudere il vassoio del disco.
- ⑫ **Vassoio del disco**
- ⑬ **🎧**
  - Presa per cuffia.
- ⑭ **🔌**
  - Presa USB.

## Panoramica del telecomando

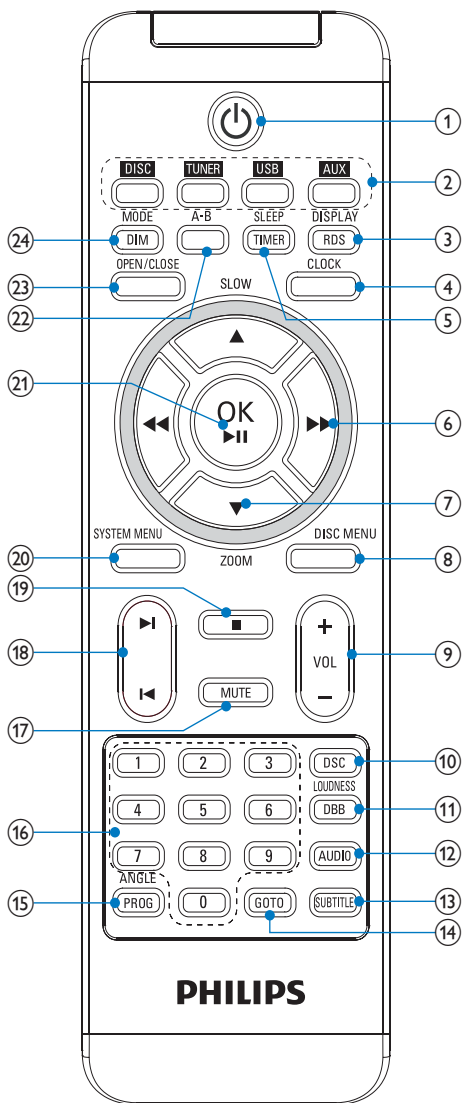

Italiano

- ① **⏻**
  - Consente di accendere l'unità o di passare alla modalità standby Eco Power.



- ② **Tasti di selezione della sorgente**
  - Consentono di selezionare una sorgente.
- ③ **DISPLAY/RDS**
  - Consente di visualizzare le informazioni di riproduzione su un televisore collegato.
  - Per le stazioni radio FM selezionate: consente di visualizzare le informazioni RDS.
- ④ **CLOCK**
  - Consente di impostare l'orologio.
- ⑤ **SLEEP/TIMER**
  - Consente di impostare il timer di spegnimento.
  - Consente di impostare la sveglia.
- ⑥ **◀◀▶▶**
  - Consentono di effettuare ricerche all'interno di un brano.
  - Consente di sintonizzarsi su una stazione radio.
  - Per i menu: consentono di spostarsi a sinistra/a destra.
  - Consentono di spostarsi verso sinistra/destra in un'immagine ingrandita.
  - Consentono di ruotare o invertire le immagini.
- ⑦ **▲SLOW/▼ZOOM**
  - Per i menu, consentono di spostarsi su/giù.
  - Consentono di ruotare o invertire le immagini.
  - (▲SLOW) Per i video: consente di selezionare la modalità di riproduzione lenta.
  - (▼ZOOM) Per i video: consente di ingrandire/ridurre l'immagine.
- ⑧ **DISC MENU**
  - Per i dischi video: consente di accedere o di uscire dal menu del disco.
  - Per i dischi video con controllo della riproduzione (PBC): consente di attivare/disattivare la modalità PBC.
- ⑨ **VOL +/-**
  - Consente di regolare il volume.
  - Consente di regolare l'ora.
- ⑩ **DSC**
  - Consente di selezionare un'impostazione sonora predefinita.
- ⑪ **LOUDNESS/DBB**
  - Consente di attivare/disattivare la regolazione automatica del volume.
  - Consente di attivare/disattivare la funzione di ottimizzazione dinamica dei bassi.
- ⑫ **AUDIO**
  - Per i VCD, selezionare il canale stereo, mono sinistra o mono destra.
  - Per i video DVD/DivX, consente di selezionare la lingua dell'audio.
- ⑬ **SUBTITLE**
  - Consente di selezionare la lingua per i sottotitoli.
- ⑭ **GOTO**
  - Durante la riproduzione del disco, specificare una posizione per l'avvio.
- ⑮ **ANGLE/PROG**
  - Consente di selezionare l'angolo di ripresa del DVD.
  - Consente di programmare i brani.
  - Consente di programmare la riproduzione dei titoli/capitoli di un DVD.
  - Consente di programmare le stazioni radio.

- ⑩ **Tastierino numerico**
- Consente di selezionare direttamente un titolo/capitolo/ brano.
- ⑪ **MUTE**
- Consente di disattivare o ripristinare il volume.
- ⑫ **◀▶**
- Consentono di passare al brano precedente/successivo.
  - Consentono di passare al titolo o capitolo precedente o successivo.
  - Consentono di selezionare una stazione radio preimpostata.
- ⑬ **■**
- Consente di interrompere la riproduzione.
  - Consente di cancellare un programma.
- ⑭ **SYSTEM MENU**
- Consente di accedere o uscire dal menu di impostazione del sistema.
- ⑮ **OK / ▶||**
- Consente di confermare una selezione.
  - Consente di avviare o mettere in pausa la riproduzione.
- ⑯ **A-B**
- Consente di ripetere una sezione specifica all'interno di un brano/disco.
- ⑰ **OPEN/CLOSE**
- Consente di aprire o chiudere il vassoio del disco.
- ⑱ **MODE/DIM**
- Consente di selezionare le modalità di riproduzione continua.
  - Consente di selezionare le modalità di riproduzione casuale.
  - Consente di selezionare un livello di luminosità per lo schermo.

# 3 Collegamento

## Posizionamento dell'unità

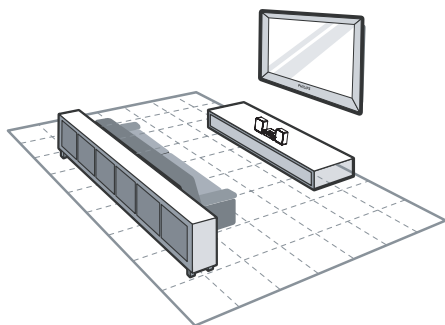

- 1 Posizionare l'unità vicino al televisore.
- 2 Posizionare gli altoparlanti destro e sinistro a uguale distanza dal televisore e a circa 45° dalla posizione di ascolto.

### Nota

- Per evitare interferenze magnetiche o rumori indesiderati, non posizionare l'apparecchio vicino a eventuali dispositivi di irradiazione.
- Non posizionare l'unità all'interno di un mobile chiuso.
- Installare il sistema accanto a una presa di corrente CA in una posizione che consenta di raggiungerla facilmente.

## Collegamento degli altoparlanti

### Nota

- Assicurarsi che i colori dei cavi degli altoparlanti corrispondano a quelli dei terminali.
- Per ottenere prestazioni audio ottimali, utilizzare solo gli altoparlanti in dotazione.
- Collegare solo altoparlanti la cui impedenza è uguale o maggiore rispetto a quella degli altoparlanti in dotazione. Fare riferimento alla sezione Specifiche del presente manuale.

- 1 Tenere premuta l'aletta della presa.
- 2 Inserire interamente la parte scoperta del filo.
  - Inserire i fili dell'altoparlante destro in "R", quelli dell'altoparlante sinistro in "L".
  - Inserire i fili rossi in "+", quelli neri in "-".
- 3 Rilasciare l'aletta della presa.

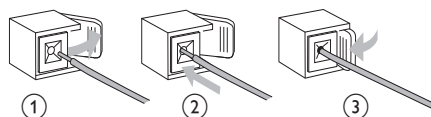

## Collegamento dell'antenna FM

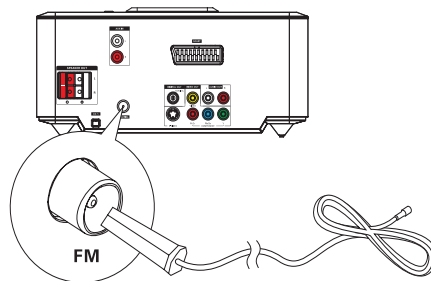

### Suggerimento

- Per una ricezione ottimale, allungare e regolare la posizione dell'antenna.
  - Per una migliore ricezione stereo FM, collegare un'antenna FM esterna al jack **FM AERIAL**.
  - L'unità non supporta la ricezione radio MW.
- 1 Collegare l'antenna FM fornita, alla presa **FM AERIAL** sull'unità.

## Collegamento TV

### Collegamento dei cavi video

Questo collegamento permette di riprodurre i filmati con l'unità e vederli sullo schermo del televisore.

È possibile selezionare la connessione video ottimale supportata dal televisore.

- Opzione 1: collegamento tramite SCART (per televisori standard).
- Opzione 2: collegamento tramite Component Video (per televisori standard o a scansione progressiva).
- Opzione 3: collegamento tramite S-Video (per televisori standard).
- Opzione 4: collegamento tramite CVBS (per televisori standard).

### Opzione 1: collegamento tramite SCART

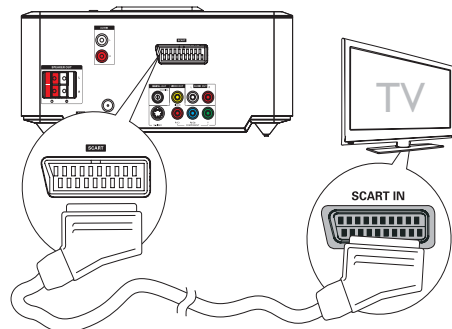

- 1 Collegare un cavo SCART (non in dotazione fornito):
  - alla presa **SCART** sull'unità.
  - alla presa **SCART** sul TV.

### Opzione 2: collegamento tramite Component Video

Collegare un TV dotato di scansione progressiva attraverso un cavo Component Video per una qualità video superiore.

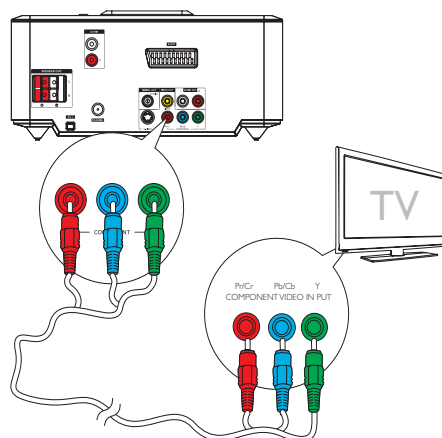

### Nota

- La qualità video della scansione progressiva è disponibile solo nel caso in cui venga utilizzato un televisore compatibile.
- Se il televisore in uso non supporta la scansione progressiva, non è possibile visualizzare le immagini.
- Per attivare la scansione progressiva sul televisore, fare riferimento al relativo manuale dell'utente.

Collegare un TV dotato di scansione progressiva attraverso un cavo Component Video per una qualità video superiore.

- 1 Collegare i cavi Component Video (rosso/blu/verde - non in dotazione forniti):
  - alle prese **VIDEO OUT (Pr/Cr Pb/Cb Y)** sull'unità.
  - Alle prese di ingresso Component sul televisore.

### Opzione 3: collegamento tramite S-Video

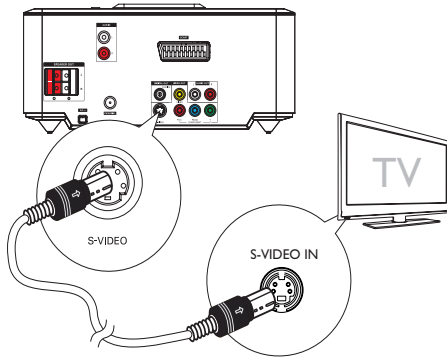

- 1 Collegare un cavo S-Video (non fornito):
  - Alla presa **S-Video** sull'unità.
  - alla presa **S-Video** sul TV.

### Opzione 4: collegamento tramite CVBS

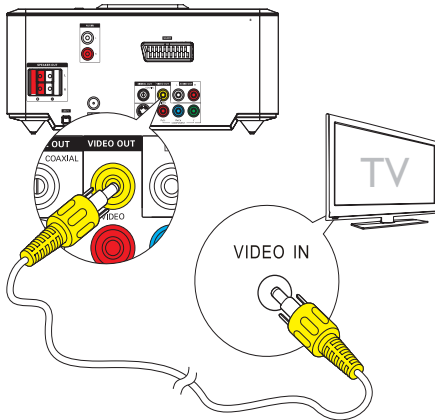

- 1 Collegare il cavo Composite Video in dotazione:
  - alla presa **VIDEO OUT** sull'unità.
  - alla presa di ingresso video sul televisore.

### Collegamento dei cavi audio

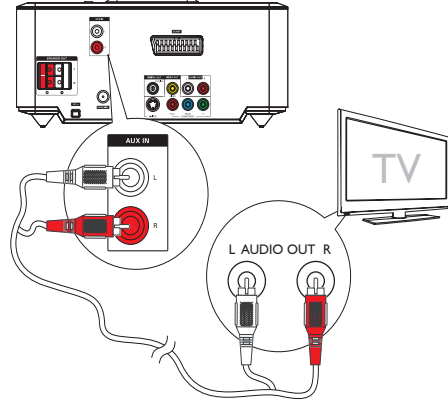

- 1 Per riprodurre l'audio del televisore mediante l'unità, collegare i cavi audio (rosso/bianco - non forniti):
  - alle prese **AUX L/R** sull'unità.
  - alle prese di uscita audio sul TV.

### Collegamento dell'alimentazione

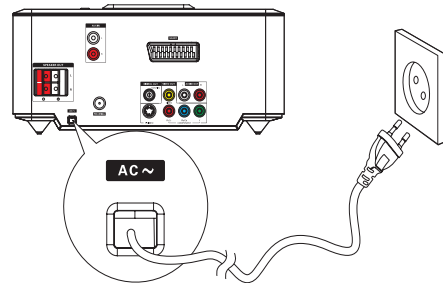

#### ! Attenzione

- Rischio di danni al prodotto! Assicurarsi che la tensione dell'alimentazione corrisponda a quella indicata sul retro o sul fondo dell'unità.
- Prima di collegare il cavo di alimentazione CA, accertarsi di aver eseguito tutti gli altri collegamenti.

- 1 Collegare il cavo di alimentazione CA alla presa di corrente.

## 4 Get started

### ! Attenzione

- L'uso dei comandi o delle impostazioni o l'esecuzione delle procedure in modo diverso da quanto indicato nel presente documento potrebbe provocare l'esposizione a radiazioni pericolose o altri funzionamenti nocivi.

Always follow the instructions in this chapter in sequence.

Quando si contatta Philips, verrà richiesto il numero del modello e il numero di serie dell'apparecchio. Il numero di modello e il numero di serie si trovano sulla base dell'apparecchio. Annotare i numeri qui:

N° modello \_\_\_\_\_

N° di serie \_\_\_\_\_

## Preparazione del telecomando

### ! Attenzione

- Rischio di esplosione! Tenere lontane le batterie da fonti di calore, dai raggi solari e dal fuoco. Non gettare mai le batterie nel fuoco.

### Primo utilizzo

- 1 Rimuovere la linguetta protettiva per attivare le batterie del telecomando.

### Sostituzione delle batterie del telecomando

- 1 Aprire il coperchio del vano batteria.
- 2 Inserire una batteria CR2025 al litio rispettando la polarità (+/-) come indicato.
- 3 Chiudere il coperchio del vano batteria.

### ☰ Nota

- Prima di premere i tasti funzione sul telecomando, selezionare la sorgente corretta con il telecomando.
- Se non si deve utilizzare il telecomando per lunghi periodi, rimuovere le batterie.

## Impostazione dell'orologio

- 1 In modalità Eco Power, tenere premuto **CLOCK** per attivare la modalità di impostazione dell'ora.  
↳ Le cifre dell'ora iniziano a lampeggiare.
- 2 Premere **+ VOL -** per impostare l'ora, quindi premere nuovamente **CLOCK**.  
↳ Le cifre dei minuti iniziano a lampeggiare.
- 3 Premere **+ VOL -** per impostare i minuti.
- 4 Premere **CLOCK** per confermare l'impostazione dell'ora.

## Accensione

- 1 Premere  $\odot$ .  
↳ L'unità passa all'ultima sorgente selezionata.

## Passaggio alla modalità Standby Eco Power

- 1 Premere  $\odot$  per passare alla modalità Standby Eco Power dell'unità.  
↳ Viene disattivata la retroilluminazione sul display.  
↳ L'indicatore Eco Power blu si accende.



#### Suggerimento

- In modalità Eco Power, è possibile premere **CLOCK** per passare alla modalità standby e visualizzare l'orologio (se impostato).
- Se il sistema resta in modalità standby per più di 90 secondi, passerà automaticamente alla modalità Eco Power.

## Ricerca del canale di visualizzazione corretto

- 1 Premere **⊕** per accendere l'unità.
- 2 Premere **DISC** per passare alla modalità disco.
- 3 Accendere il televisore e selezionare il canale di ingresso video corretto in uno dei modi descritti di seguito:
  - È possibile passare al canale con il numero più basso sul televisore, quindi premere il tasto di scelta canale precedente fino a che non compare la schermata Philips.
  - Premere più volte il tasto **SOURCE** sul telecomando del televisore.



#### Suggerimento

- Il canale di ingresso video è compreso tra quello con il numero più basso e quello con il numero più alto e può essere denominato **FRONT**, **A/V IN**, **VIDEO** ecc. Per informazioni su come selezionare l'ingresso corretto, consultare il manuale dell'utente del televisore.

## Scelta del sistema TV corretto

Se il video non viene visualizzato correttamente, modificare questa impostazione. Per impostazione predefinita, questa opzione è impostata sul valore più comune per il paese di appartenenza.

- 1 Premere **SYSTEM MENU**.

- 2 Selezionare [**Pagina Preferenze**].
- 3 Selezionare [**Tipo TV**], quindi premere **▶▶**.
- 4 Selezionare un'impostazione, quindi premere **OK / ▶▶**.
  - [**PAL**] - Per i televisori con il sistema colore PAL.
  - [**Multi**] - Per televisori compatibili con entrambi i formati PAL e NTSC.
  - [**NTSC**] - Per i televisori con il sistema colore NTSC.
- 5 Per uscire dal menu, premere **SYSTEM MENU**.

## Modifica della lingua del menu di sistema

- 1 Premere **SYSTEM MENU**.
- 2 Selezionare [**Pagina Impostazioni Generali**].
- 3 Selezionare [**Lingua OSD**], quindi premere **▶▶**.
- 4 Selezionare un'impostazione, quindi premere **OK / ▶▶**.
- 5 Per uscire dal menu, premere **SYSTEM MENU**.

## Attivazione della scansione progressiva

La scansione progressiva visualizza un numero due volte superiore di fotogrammi al secondo rispetto alla scansione interlacciata (sistema TV standard). Grazie a un numero di linee praticamente raddoppiato, la scansione progressiva offre una qualità e una risoluzione dell'immagine superiore.

Prima di attivare questa funzione, assicurarsi che:

- Il TV supporti segnali a scansione progressiva.
- L'unità sia stata collegata al TV tramite collegamento Component Video.

- 1 Accendere il televisore.
- 2 Assicurarsi che la modalità di scansione progressiva sia disattivata (vedere il manuale dell'utente del TV).
- 3 Sintonizzare il televisore sul canale di visualizzazione appropriato per l'unità.
- 4 Premere **DISC**.
- 5 Premere **SYSTEM MENU**.
- 6 Premere ◀▶▶ per selezionare [**Pag Impost Video**] nel menu, quindi premere ▼.
- 7 Selezionare [**Componente**] > [**Pr/Cr Pb/ Cb Y**], quindi premere OK / ▶▶▶.
- 8 Selezionare [**TV Mode**] > [**Progressivo**], quindi premere OK / ▶▶▶.
  - ↳ Viene visualizzato un messaggio di avviso.
- 9 Per continuare, selezionare [**Ok**] e premere OK / ▶▶▶.
  - ↳ La configurazione della scansione progressiva è completata.



#### Nota

- Nella modalità progressiva, se si preme **DISC** seguito dal tasto numerico "1" durante la riproduzione normale, la modalità della scansione progressiva viene disattivata sull'unità.



#### Nota

- Se viene visualizzata una schermata vuota/ distorta, attendere 15 secondi per il ripristino automatico oppure disattivare manualmente la scansione progressiva.

- 10 Attivare la modalità di scansione progressiva sul TV.

### Disattivare la scansione progressiva manualmente

- 1 Disattivare la modalità di scansione progressiva sul TV.
- 2 Premere **SYSTEM MENU** per uscire dal menu.
- 3 Premere **DISC** quindi il tasto numerico "1" per disattivare la modalità della scansione progressiva sull'unità.
  - ↳ Viene visualizzato lo sfondo blu del DVD di Philips.



# 5 Riproduzione



## Nota

- La riproduzione potrebbe variare a seconda del tipo di disco/file.

## Riproduzione di un disco



## Attenzione

- Evitare di guardare direttamente il raggio laser all'interno dell'unità.
- Rischio di danni al prodotto! Non riprodurre mai dischi con accessori quali anelli di stabilizzazione o rivestimenti particolari.
- Non inserire altri oggetti nel vassoio del disco.

- 1 Premere **DISC** per selezionare la modalità disco.
- 2 Premere **OPEN/CLOSE**.  
↳ Il vassoio del disco si apre.
- 3 Inserire un disco nel vassoio e premere **OPEN/CLOSE**.  
↳ Assicurarsi che l'etichetta sia rivolta verso l'alto.
- 4 La riproduzione si avvia automaticamente.
  - Per interrompere la riproduzione, premere **■**.
  - Per mettere in pausa/riprendere la riproduzione, premere **OK / ►||**.
  - Per passare al titolo/capitolo/brano precedente/successivo, premere **◀ / ▶|**.

### Se la riproduzione non inizia automaticamente:

- Selezionare un titolo/capitolo/brano e premere **OK / ►||**.



## Suggerimento

- Per riprodurre un DVD bloccato, inserire la password a 4 cifre del controllo genitori.

## Utilizzo del menu del disco

Quando si inserisce un disco DVD/(S)VCD, sullo schermo del televisore, potrebbe venire visualizzato un menu.

### Per accedere o uscire dal menu in modalità manuale:

- 1 Premere **DISC MENU**.

### Per un disco VCD dotato della funzione PBC (Playback Control, controllo della riproduzione) (solo versione 2.0):

La funzione PBC consente di riprodurre in maniera interattiva i dischi VCD a seconda del tipo di menu su schermo.

- 1 Durante la riproduzione, premere **DISC MENU** per attivare o disattivare la funzione PBC.
  - ↳ Quando la funzione PBC è attiva, la schermata del menu viene visualizzata.
  - ↳ Quando la funzione PBC non è attiva, viene avviata la riproduzione normale.

## Selezione di una lingua per la riproduzione audio

È possibile selezionare una lingua per l'audio di DVD o DivX.

- 1 Durante la riproduzione del disco, premere **AUDIO**.
  - ↳ Vengono visualizzate le opzioni della lingua. Se il canale audio selezionato non è disponibile, viene utilizzato quello predefinito del disco.



## Nota

- Per alcuni DVD, è possibile modificare la lingua solo tramite il menu del disco. Premere **DISC MENU** per accedere al menu.

## Selezione della lingua per i sottotitoli

È possibile selezionare la lingua dei sottotitoli sui dischi DVD o DivX®.

- Durante la riproduzione, premere **SUBTITLE**.



#### Suggerimento

- Per alcuni DVD, è possibile modificare la lingua solo tramite il menu del disco. Premere **DISC MENU** per accedere al menu.

## Riproduzione USB



#### Nota

- Assicurarsi che il dispositivo USB contenga file musicali, immagini e video riproducibili.

- 1 Inserire il dispositivo USB.

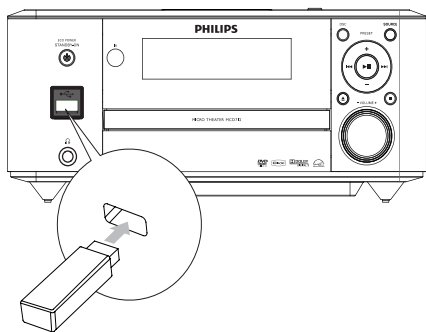

- 2 Premere **USB** per selezionare la sorgente USB.
- 3 Premere **▲/▼** per selezionare una cartella, quindi **OK / ►||** per confermare.
- 4 Premere **▲/▼** per selezionare un file nella cartella.
- 5 Premere **OK / ►||** per avviare la riproduzione.
  - Per interrompere la riproduzione, premere **■**.
  - Per mettere in pausa/riprendere la riproduzione, premere **OK / ►||**.
  - Per passare al file precedente/ successivo, premere **◀▶**.

- Per tornare al menu di livello superiore, premere **DISC MENU**, quindi premere **OK** per confermare.

## Riproduzione di video DivX

È possibile riprodurre file DivX copiati su un supporto CD-R/RW, DVD registrabile o dispositivo USB.

- 1 Inserire un disco o collegare un dispositivo USB.
- 2 Selezionare una sorgente:
  - Per i dischi, premere **DISC**.
  - Per i dispositivi USB, premere **USB**.
- 3 Selezionare un file da riprodurre e premere **OK / ►||**.
  - Per interrompere la riproduzione, premere **■**.
  - Per mettere in pausa/riprendere la riproduzione, premere **OK / ►||**.
  - Per modificare la lingua dei sottotitoli, premere **SUBTITLE**.



#### Nota

- È possibile riprodurre solo video DivX noleggiati o acquistati con il codice di registrazione DivX dell'unità.
- Sono supportati i file dei sottotitoli con le seguenti estensioni: .srt, .smi, .sub, .ssa, .ass, che, tuttavia, non vengono visualizzati nel menu di navigazione del file.
- Il nome del file dei sottotitoli deve essere lo stesso del file del film.

## Riproduzione di file MP3/WMA/immagini

È possibile riprodurre file MP3/WMA/immagini copiati su supporto CD-R/RW, DVD registrabile o dispositivo USB.

- 1 Inserire un disco o collegare un dispositivo USB.
- 2 Selezionare una sorgente:

- Per i dischi, premere **DISC**.
  - Per i dispositivi USB, premere **USB**.
- 3** Premere **▲/▼** per selezionare una cartella, quindi **OK / ►||** per confermare.
  - 4** Premere **▲/▼** per selezionare un file nella cartella.
  - 5** Premere **OK / ►||** per avviare la riproduzione.
    - Per interrompere la riproduzione, premere **■**.
    - Per mettere in pausa/riprendere la riproduzione, premere **OK / ►||**.
    - Per passare al file precedente/ successivo, premere **◀▶**.
    - Per tornare al menu di livello superiore, premere **DISC MENU**, quindi premere **OK** per confermare.

---

## Controllo della riproduzione

---

### Selezione delle opzioni di ripetizione/ riproduzione casuale

- 1** Durante la riproduzione, premere più volte **MODE/DIM** per selezionare l'opzione di ripetizione o la modalità di riproduzione casuale.
  - Per tornare alla riproduzione normale, premere più volte **MODE/DIM** fino a quando non viene visualizzata alcuna opzione.

---

### Ripetizione A-B (DVD/VCD/CD/MP3/WMA)

- 1** Durante la riproduzione di file musicali o video, premere **A-B** sul punto di inizio.
- 2** Premere **A-B** sul punto finale.
  - ↳ La sezione selezionata verrà riprodotta in modo continuo.
    - Per interrompere la riproduzione continua, premere nuovamente **A-B**.

#### Nota

- È possibile impostare la sezione A e B solo all'interno dello stesso titolo/brano.

---

### Ricerche in avanti/indietro

- 1** Durante la riproduzione, premere più volte **◀▶** per selezionare la velocità di ricerca.
  - Per ripristinare la riproduzione a velocità normale, premere **OK / ►||**.

---

### Ricerca per orario o numero di capitolo/brano

- 1** Durante la riproduzione di audio o video, premere **GOTO** finché non viene visualizzato il campo dell'orario o del capitolo/brano.
  - Per il campo dell'orario, inserire la posizione di riproduzione in ore, minuti e secondi.
  - Per il campo capitolo/brano, inserire il numero di capitolo/brano.
  - La riproduzione si avvia in modo automatico dal punto selezionato.

---

### Ripresa della riproduzione dall'ultimo punto di arresto

#### Nota

- Questa funzione è disponibile soltanto per la riproduzione DVD/VCD.

- 1** In modalità di arresto e quando il disco è stato rimosso, premere **OK / ►||**.

### Per annullare la modalità di ripristino e arrestare la riproduzione completamente:

- 1** In modalità di arresto, premere **■**.

---

## Opzioni di riproduzione

---

### Visualizzazione delle informazioni sulla riproduzione

- 1 Durante la riproduzione, premere più volte **DISPLAY/RDS** per selezionare le informazioni sulla riproduzione.

---

### Programma



Nota

- Non è possibile effettuare la programmazione di file/dischi.

#### Per CD audio/dischi video:

- 1 In modalità di arresto, premere **ANGLE/PROG** per accedere al menu di programmazione.
- 2 Inserire i brani/capitoli da aggiungere alla programmazione.
- 3 Ripetere il passaggio 2 fino a quando la programmazione non è stata completata.
- 4 Selezionare **[Start]**, quindi premere **OK** / **▶||** per eseguire la programmazione impostata.

#### Per file Divx/MP3/WMA:

- 1 Selezionare un file, quindi premere **ANGLE/PROG** per aggiungere il file all'elenco di programmazione.
- 2 Ripetere il passaggio 1 fino a quando la programmazione non è stata completata.
- 3 In modalità di arresto, premere **DISC MENU** finché non viene visualizzato l'elenco dei programmi.
- 4 Premere **OK** / **▶||** per riprodurre la programmazione.

#### Per eliminare un file da [Elenco Progr]:

- 1 Premere **DISC MENU** finché non viene visualizzato l'elenco di programmazione.

- 2 Selezionare un file, quindi premere **ANGLE/PROG** per eliminare il file dall'elenco di programmazione.

---

### Ingrandimento/riduzione dell'immagine

- 1 Durante la riproduzione di un video, premere più volte **▼ (ZOOM)** per ingrandire/ridurre l'immagine.
  - Quando l'immagine è ingrandita, è possibile premere **◀▶** per scorrere all'interno di essa.

---

### Riproduzione al rallentatore

- 1 Durante la riproduzione di un video, premere più volte **▲ (SLOW)** per selezionare un'opzione di riproduzione al rallentatore.
  - ↳ L'audio viene disattivato.
  - ↳ Per ripristinare la riproduzione a velocità normale, premere **▶||**.

---

### Modifica del canale audio



Nota

- Questa funzione è disponibile soltanto per la riproduzione VCD/DivX.

- 1 Durante la riproduzione, premere più volte **AUDIO** per selezionare il canale audio disponibile sul disco:
  - Mono canale sinistro
  - Mono canale destro
  - Stereo

---

### Selezione dell'angolazione di ripresa



Nota

- Questa funzione è disponibile solo per DVD registrati con più angolazioni di ripresa.

- 1 Durante la riproduzione, premere più volte **ANGLE/PROG** per selezionare un'angolazione di ripresa.

---

## Opzioni di visualizzazione delle immagini

---

### Anteprima delle immagini

- 1 Durante la riproduzione, premere **■**.  
↳ Vengono visualizzate le miniature di 12 immagini.
- 2 Selezionare una delle seguenti opzioni:
  - un'immagine
  - l'opzione di presentazione
  - l'opzione menu
  - la pagina precedente/successiva (se disponibile)
- 3 Premere **OK** per:
  - visualizzare l'immagine selezionata
  - avviare una presentazione di tutte le immagini
  - accedere al menu che spiega la funzione di ciascun tasto
  - andare alla pagina precedente/successiva (se disponibile)

---

### Selezione di una modalità di riproduzione delle presentazioni

- 1 Durante la riproduzione, premere più volte **ANGLE/PROG** per selezionare una modalità di riproduzione delle presentazioni.

---

### Rotazione delle immagini

- 1 Durante la riproduzione, premere **◀◀** / **▶▶/▲/▼** per ruotare l'immagine in senso antiorario/orario.

# 6 Regolazione delle impostazioni

- 1 Premere **SYSTEM MENU**.
- 2 Selezionare la pagina di configurazione desiderata.
- 3 Selezionare un'opzione, quindi premere **▶▶**.
- 4 Selezionare un'impostazione, quindi premere **OK / ▶▶▶**.
  - Per tornare al menu precedente, premere **◀◀**.
  - Per uscire dal menu, premere **SYSTEM MENU**.

## Impostazioni generali

In **[Pagina Impostazioni Generali]**, è possibile configurare le seguenti opzioni:

### [Visualizz TV]

Il formato TV determina il formato dello schermo in base al tipo di TV collegato.



4:3 Pan Scan (PS)    4:3 Letter Box (LB)    Wide Screen da 16:9

- **[4:3 Pan Scan]** – Per i televisori con schermo 4:3: display a tutto schermo con lati tagliati.
- **[4:3 Letter Box]** – Per i televisori con schermo 4:3: display "maxi-schermo" con barre nere sopra e sotto.
- **[16:9]** – Per i televisori "maxi-schermo": formato 16:9.

### [Lingua OSD]

Consente di selezionare la lingua del display OSD.

### [Screen Saver]

Lo screen saver protegge lo schermo del televisore da danni causati da un'esposizione troppo lunga a un'immagine statica.

- **[Attivo]** – Consente di attivare lo screen saver.
- **[Disattivo]** – Consente di disattivare lo screen saver.

### [DIVX (R) VOD]

Consente di visualizzare il codice di registrazione DivX®.



#### Suggerimento

- Consente di immettere il codice di registrazione DivX quando si acquistano o noleggiano video da <http://vod.divx.com/>. I video DivX noleggiati o acquistati tramite il servizio DivX® VOD (Video On Demand) possono essere riprodotti solo sul dispositivo su cui sono registrati.

## Impostazioni audio

In **[Pagina Impostazioni Audio]**, è possibile configurare le seguenti opzioni:

### [Digital Audio Setup] > [Pag Impostaz Mod Audio] > [Uscita Digital]

Consente di selezionare i formati audio supportati dal dispositivo collegato.

- **[Disattivo]** – Consente di disattivare l'uscita digitale.
- **[Tutti]** – Selezionare questa opzione se il dispositivo collegato supporta i formati audio multicanale.
- **[Solo PCM]** – Selezionare questa opzione se il dispositivo collegato non è in grado di decodificare l'audio multicanale.

### [Impostazioni Dolby Digital] > [Dual Mono]

Consente di selezionare l'audio in uscita sugli altoparlanti.

- **[Stereo]** – Consente di produrre segnali audio multicanale da entrambi gli altoparlanti.

- **[MONO S]** – Consente di produrre segnali audio mono sinistra da entrambi gli altoparlanti.
- **[MONO D]** – Consente di produrre segnali audio mono destra da entrambi gli altoparlanti.

### **[3D] > [Pagina Elaborazione 3D] > [Mod Riverbero]**

Consente di selezionare una modalità Virtual Surround.

### **[HDCD] > [Pagina Impostazioni HDCD] > [Filtro]**

Consente di selezionare la frequenza di cutoff dell'audio quando si riproduce un disco HDCD (High Definition Compatible Digital).

### **[Modalità Notte]**

Consente di attutire i suoni più forti e schiarire i suoni bassi per guardare DVD a basso volume, senza disturbare gli altri.

- **[Attivo]** – per la visualizzazione a basso volume di notte (solo DVD).
- **[Disattivo]** - per un audio surround nell'intera gamma dinamica.

---

## **Impostazioni video**

In **[Pag Impost Video]**, è possibile configurare le seguenti opzioni:

### **[Componente]**

Consente di impostare l'uscita video a seconda del collegamento video. Se si utilizza il collegamento di tipo Composite, questa impostazione non è necessaria.

- **[S-Video]** - Se è in uso il collegamento di tipo S-Video, selezionare questa opzione.
- **[Pr/Cr Pb/Cb Y]** - Se è in uso il collegamento di tipo Component, selezionare questa opzione.
- **[RGB]** - Se è in uso il collegamento di tipo SCART, selezionare questa opzione.

### **[IMP. IMMAGINE] > [IMPOS. QUALITA' VIDEO]**

Consente di personalizzare le impostazioni del colore.

### **[TV Mode]**

Consente di selezionare la modalità di uscita video. Per selezionare la modalità di scansione progressiva, accertarsi di aver collegato un televisore che supporti tale modalità e che **[Componente]** sia impostato su **[Pr/Cr Pb/Cb Y]**.

- **[Progressivo]** – Per i televisori a scansione progressiva: consente di attivare la modalità di scansione progressiva.
- **[Interlacciata]** – Per i televisori normali: consente di attivare la modalità di interlacciamento.

---

## **Impostazione delle preferenze**

In **[Preference Page]**, è possibile configurare le seguenti opzioni:

### **[Tipo TV]**

Se il video non viene visualizzato correttamente, modificare questa impostazione. Per impostazione predefinita, questa opzione è impostata sul valore più comune per il paese di appartenenza.

- **[PAL]** - Per i televisori con il sistema colore PAL.
- **[Multi]** - Per televisori compatibili con entrambi i formati PAL e NTSC.
- **[NTSC]** - Per i televisori con il sistema colore NTSC.

### **[Audio]**

Consente di selezionare la lingua dell'audio preferita per la riproduzione del disco.

### **[Sottotit]**

Consente di selezionare la lingua dei sottotitoli preferita per la riproduzione del disco.

### [Menu Disco]

Consente di modificare la lingua preferita per il menu del disco.

#### Nota

- Se la lingua selezionata non è disponibile sul disco, viene utilizzata la lingua predefinita.
- Per alcuni dischi, è possibile modificare la lingua dei sottotitoli e dell'audio solo tramite il menu del disco.

### [Cont Genitori]

Consente di limitare l'accesso ai dischi inadatti ai bambini. I dischi di questo tipo devono essere stati registrati in base a una scala di valutazioni.

#### Premere **OK/▶II**.

Selezionare il livello di classificazione desiderato, quindi premere **OK/▶II**.

Premere i tasti numerici per immettere la password.

#### Nota

- I dischi a cui è stato assegnato un livello superiore a quello selezionato in **[Cont Genitori]** vengono riprodotti soltanto se si immette la password.
- La classificazione dei contenuti è regolata dalle norme vigenti nei vari Paesi. Per consentire la riproduzione di tutti i dischi, selezionare **[8 X Adulti]**.
- Alcuni dischi riportano una classificazione, ma questa non è registrata sul supporto e, pertanto, non ha alcun effetto sulla riproduzione.

#### Suggerimento

- La password può essere impostata o modificata. Vedere "Impostazione delle preferenze - Impostazione della password".

### [Default]

Consente di ripristinare tutte le impostazioni dell'unità ai valori predefiniti di fabbrica, ad eccezione della password e delle impostazioni per il controllo genitori.

### [Impost Password] > [Pag. Impost. Password] > [Mod Password]

Consente di attivare/disattivare la password per il controllo genitori. Se la funzione è attiva, quando si riproduce un disco non consentito è necessario digitare una password di 4 cifre.

- **[Attivo]** - Consente di attivare la password per il controllo genitori.
- **[Disattivo]** - Consente di disattivare la password per il controllo genitori.

### [Impost Password] > [Pag. Impost. Password] > [Password]

Consente di modificare la password. La password predefinita è 1234.

- **[Cambia]**

1) Premere i tasti numerici per immettere le cifre "1234" oppure la password corrente nel campo **[Vecc Password]**.

2) Immettere la password nel campo **[Nuov Password]**.

3) Immettere nuovamente la password nel campo **[Conferm PSW]**.

4) Premere **OK/▶II** per uscire dal menu.

#### Nota

- Se non si ricorda la password, immettere "1234" prima di impostare una nuova password.



# 7 Sintonizzazione delle stazioni radio FM

- 1 Accertarsi che l'antenna FM in dotazione sia completamente allungata e collegata.
- 2 Premere **TUNER**.
- 3 Tenere premuto **◀▶**.
- 4 Quando l'indicazione della frequenza inizia a cambiare, rilasciare il pulsante.
  - ↳ Il sintonizzatore FM si sintonizza automaticamente su una stazione con un segnale forte.
- 5 Per sintonizzarsi su altre stazioni, ripetere i passaggi 3-4.

**Per sintonizzarsi su una stazione con un segnale debole:**

Premere più volte **◀▶** fino a che non si ottiene una ricezione ottimale.

---

## Programmazione automatica delle stazioni radio

 Nota

- È possibile programmare un massimo di 20 stazioni radio preimpostate.

- 1 Premere **◀▶** per selezionare un numero predefinito per avviare la programmazione.
- 2 Tenere premuto **ANGLE/PROG** per 2 secondi per attivare la programmazione automatica.
  - ↳ Per alcuni istanti viene visualizzato **[AUTO]** (auto).
  - ↳ Tutte le stazioni disponibili vengono programmate in base alla capacità di ricezione della banda.

- ↳ Viene trasmessa automaticamente la prima stazione radio programmata.

---

## Programmazione manuale delle stazioni radio

 Nota

- È possibile programmare un massimo di 20 stazioni radio preimpostate.

- 1 Consente di sintonizzarsi su una stazione radio.
- 2 Premere **ANGLE/PROG** per attivare la programmazione.
- 3 Premere **◀▶** per assegnare alla stazione radio un numero da 1 a 20, quindi premere **ANGLE/PROG** per confermare.
  - ↳ Vengono visualizzati il numero e la frequenza della stazione preimpostata.
- 4 Ripetere i passaggi sopra descritti per programmare altre stazioni.

 Nota

- Per sovrascrivere una stazione programmata, memorizzare un'altra stazione al suo posto.

---

## Sintonizzazione su una stazione radio preimpostata

- 1 Premere **◀▶** per selezionare il numero della stazione preimpostata desiderata.

---

## Impostazione dell'orologio RDS

È possibile utilizzare il segnale di trasmissione oraria unitamente al segnale RDS per impostare automaticamente l'orologio dell'unità.

- 1 Sintonizzarsi su una stazione radio RDS che trasmette segnali orari.
  - ↳ L'unità rileva l'ora RDS e imposta automaticamente l'orologio.



### Nota

- L'accuratezza dell'ora trasmessa dipende dalla stazione RDS che trasmette il segnale orario.

---

## Visualizzazione delle informazioni RDS

RDS (Radio Data System, Sistema Dati Radio), è un servizio che consente alle stazioni FM di visualizzare ulteriori informazioni. Se si è sintonizzati su una stazione RDS, vengono visualizzati l'icona RDS e il nome della stazione. Se viene utilizzata la programmazione automatica, le stazioni RDS vengono programmate per prime.

- 1 Sintonizzarsi su una stazione RDS.
- 2 Premere ripetutamente **DISPLAY/RDS** per scorrere le informazioni seguenti (se disponibili):
  - ↳ Nome della stazione
  - ↳ Tipo di programma, ad esempio **[NEWS]** (notizie), **[SPORT]** (sport), **[POP M]** (musica pop)...
  - ↳ Frequenza



### Nota

- Per le definizioni dei tipi di programma RDS, vedere "Informazioni sul prodotto - Tipi di programma RDS".

# 8 Regolazione del livello del volume e dell'effetto sonoro

---

## Regolazione del livello del volume

- 1 Durante la riproduzione, premere **VOL +/-** per aumentare/ridurre il livello del volume.

---

## Scelta di un effetto sonoro



Nota

- Non è possibile utilizzare effetti sonori diversi contemporaneamente.

---

## Selezione di un effetto sonoro predefinito

- 1 Durante la riproduzione, premere ripetutamente **DSC** per selezionare:
  - **[ROCK]** (Rock)
  - **[JAZZ]** (Jazz)
  - **[POP]** (Pop)
  - **[CLASSIC]** (Classica)
  - **[FLAT]** (piano)

---

## Ottimizzazione dei bassi

- 1 Per attivare l'ottimizzazione dei bassi, premere più volte **LOUDNESS/DBB** durante la riproduzione finché non viene visualizzato il logo DBB.

- Per disattivare l'ottimizzazione dei bassi, premere più volte **LOUDNESS/DBB** finché il logo DBB scompare.

---

## Selezione del controllo automatico del volume

Il controllo automatico del volume consente di aumentare l'effetto degli alti e bassi a livelli di volume ridotti (all'aumentare del volume si riducono gli effetti degli alti e dei bassi).

- 1 Per attivare il controllo automatico del volume, premere **LOUDNESS/DBB** durante la riproduzione finché non viene visualizzata l'icona del volume.
  - Per disattivare il controllo automatico del volume, premere **LOUDNESS/DBB** finché l'icona del volume scompare.

---

## Disattivazione dell'audio

- 1 Durante la riproduzione, premere **MUTE** per attivare/disattivare l'audio.

---

## Ascolto tramite le cuffie

- 1 Collegare un paio di cuffie alla presa  dell'unità.

## 9 Altre funzioni

---

### Attivazione della modalità demo

È possibile avere una panoramica di tutte le funzioni.

- 1 In modalità standby con visualizzazione dell'orologio (se impostato), premere ■ sull'unità principale per attivare la modalità demo.
  - ↳ Ha inizio una dimostrazione di tutte le principali funzioni disponibili.

Per disattivare la modalità di dimostrazione:

- 1 Premere nuovamente ■ sull'unità principale.

---

### Regolazione della luminosità del display

- 1 In modalità standby, premere più volte **MODE/DIM** per selezionare il livello di luminosità del display.

---

### Impostazione della sveglia

- 1 Verificare di aver impostato correttamente l'orologio.
- 2 In modalità standby, tenere premuto **SLEEP/TIMER**.
  - ↳ Le cifre dell'ora iniziano a lampeggiare.
- 3 Premere **+ VOL -** per impostare l'ora, quindi premere nuovamente **SLEEP/TIMER**.
  - ↳ Le cifre dei minuti iniziano a lampeggiare.
- 4 Premere **+ VOL -** per impostare i minuti.
- 5 Premere **SLEEP/TIMER** per confermare.

↳ **[OFF]** (off) inizia a lampeggiare.

- 6 Per attivare la sveglia, premere **+ VOL -** per selezionare **[ON]** (on) mentre **[OFF]** (off) lampeggia.
  - ↳ Sul display verrà visualizzata l'icona di un orologio.
  - ↳ Il sistema si accende automaticamente all'ora impostata e passa all'ultima sorgente selezionata.
  - ↳ Per disattivare la sveglia, selezionare **[OFF]** (off) seguendo la stessa procedura descritta nel passaggio 6.

---

### Impostazione del timer di spegnimento

- 1 Quando l'unità è accesa, premere ripetutamente **SLEEP/TIMER** per selezionare un determinato periodo di tempo (in minuti).
  - ↳ L'unità si spegne automaticamente dopo il periodo di tempo impostato.

---

### Collegamento degli altri dispositivi

---

#### Riproduzione da un lettore audio

Attraverso questa unità è possibile riprodurre l'audio di un lettore dotato di uscite audio rossa/bianca.

- 1 Collegare un cavo audio rosso/bianco (non fornito) alle prese **AUX IN L/R** e alle prese di uscita audio sul lettore audio.
- 2 Selezionare la sorgente **AUX**.
- 3 Iniziare la riproduzione sul lettore audio collegato.

## Registrazione su un registratore digitale

È possibile registrare audio da questa unità su un registratore digitale.

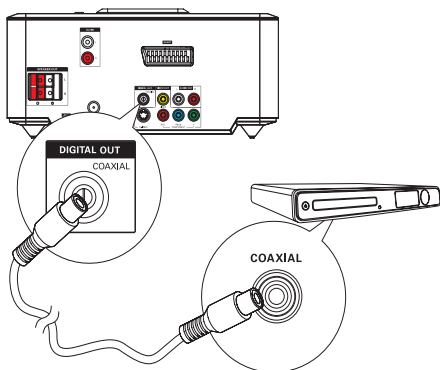

- 1 Collegare un cavo coassiale (non fornito):
  - presa **COAXIAL**
  - presa di ingresso digitale sul registratore digitale
- 2 Riprodurre l'audio che si desidera registrare.
- 3 Iniziare la registrazione sul registratore digitale (vedere il manuale utente in dotazione con il registratore).

# 10 Informazioni sul prodotto

## Nota

- Le informazioni relative al prodotto sono soggette a modifiche senza preavviso.

## Specifiche

### Amplificatore

Potenza nominale in uscita	2 X 50 W RMS
Risposta di frequenza	20-20000 Hz, $\pm$ 3dB
Rapporto segnale/ rumore	> 65 dB
Ingresso Aux	500 mV RMS 20 kohm

### Disco

Tipo laser	Semiconduttore
Diametro disco	12 cm/8 cm
Codifica video	MPEG-1 / MPEG-2 / DivX
Video DAC	12 Bit
Sistema segnale	PAL / NTSC
Formato video	4:3 / 16:9
Video S/N	> 48 dB
Audio DAC	24 Bit / 96 kHz
Distorsione totale armonica	< 1% (1 kHz)
Risposta di frequenza	4 Hz - 20 kHz (44,1 kHz) 4 Hz - 22 kHz (48 kHz) 4 Hz - 24 kHz (96 kHz)
Rapporto segnale/ rumore	> 65 dBA

## Sintonizzatore (FM)

Gamma di sintonizzazione	87,5 - 108 MHz
Griglia di sintonizzazione	50 KHz
Sensibilità - Mono, rapporto segnale/rumore 26 dB	< 22 dBf
Sensibilità - Stereo, rapporto segnale/rumore 46 dB	> 43 dBf
Selettività di ricerca	> 28 dBf
Distorsione totale armonica	< 3%
Rapporto segnale/rumore	> 55 dB

## Altoparlanti

Impedenza altoparlanti	2 X 4 ohm
Driver altoparlanti, base	5"
Driver altoparlanti, tweeter	0,2
Sensibilità	> 80 dB/m/W ± 4 dB/m/W

## Informazioni generali

Alimentazione CA	220 - 230 V, 50 Hz
Consumo energetico durante il funzionamento	52 W
Consumo energetico in modalità Standby Eco Power	< 1 W
Consumo energetico in standby	< 4 W
Uscita Composite Video	1,0 Vp-p, 75 ohm
Uscita coassiale	0,5 Vpp ± 0,1 Vpp 75 ohm
Uscita cuffie	2 X 15 mW, 32 ohm
USB Direct	Versione 2.0
Dimensioni	
- Unità principale (L x A x P)	248 x 110 x 307 mm
- Cassa altoparlanti (L x A x P)	170 x 270 x 220 mm

## Peso

- Con imballo	11 kg
- Unità principale	2 kg
- Cassa altoparlanti	2 x 2,8 kg

## Formati dei dischi supportati

- DVD (Digital Video Disc)
- CD Video (VCD)
- Super Video CD (SVCD)
- Digital Video Disc + riscrivibili (DVD+RW)
- Compact Disc (CD)
- File immagini (Kodak, JPEG) su CDR(W)
- Disco DivX(R) su CD-R(W)
- DivX 3.11, 4.x e 5.x
- WMA

## Formati dei CD MP3 supportati

- ISO 9660
- Numero max. titolo/nome album: 12 caratteri
- Numero max. di titoli più album: 255.
- Numero max. di livelli di directory: 8.
- Numero max. di album: 32.
- Numero max. di brani MP3: 999.
- Frequenze di campionamento supportate per i dischi MP3: 32 kHz, 44,1 kHz, 48 kHz.
- Velocità di trasferimento supportate per i dischi MP3: 32, 64, 96, 128, 192, 256 (kbps).
- I seguenti formati non sono supportati:
  - \*.VMA, \*.AAC, \*.DLF, \*.M3U,
  - \*.PLS, \*.WAV
  - Nome album/titolo non in inglese
  - Dischi registrati in formato Joliet
  - MP3 Pro e MP3 con tag ID3

---

## Informazioni sulla riproducibilità USB

### Dispositivi USB compatibili:

- Memoria flash USB (USB 2.0 o USB 1.1)
- Lettori USB Flash (USB 2.0 o USB 1.1).
- Schede di memoria (per il funzionamento con questo apparecchio, è richiesto un lettore di schede supplementare)

### Formati supportati:

- Formato file memoria o USB FAT12, FAT16, FAT32 (dimensioni settore: 512 byte)
- Velocità di trasferimento dati MP3: 32-320 Kbps e velocità di trasferimento variabile
- WMA v9 o versioni precedenti
- Directory nidificata fino a un massimo di 8 livelli
- Numero di album/cartelle: massimo 99
- Numero di brani/titoli: massimo 999
- Tag ID3 versione 2.0 o successiva
- Nome file in Unicode UTF8 (lunghezza massima: 128 byte)

### Formati non supportati:

- Album vuoti: album che non contengono file MP3/WMA e che, pertanto, non vengono visualizzati sul display.
- I formati di file non supportati vengono ignorati. Ad esempio, i documenti Word (.doc) o i file MP3 con estensione .dlf vengono ignorati e non saranno riprodotti.
- File audio in formato AAC, WAV, PCM
- File WMA protetti da codifica DRM (.wav, .m4a, .m4p, .mp4, .aac)
- File WMA in formato senza perdita

---

## Tipi di programma RDS

NO TYPE	Nessun tipo di programma RDS
NEWS (Notizie)	Notiziari
AFFAIRS	Politica e attualità
INFO	Programmi speciali di carattere divulgativo
SPORT	Sport
EDUCATE	Istruzione e formazione avanzata
DRAMA	Letteratura e commedie radiofoniche
CULTURE	Cultura, religione e società
SCIENCE	Scienza
VARIED	Programmi di intrattenimento
POP M	Musica pop
ROCK M	Musica rock
MOR M	Musica leggera
LIGHT M	Musica classica leggera
CLASSICS	Musica classica
OTHER M	Programmi musicali speciali
WEATHER	Previsioni del tempo
FINANCE	Finanza
CHILDREN	Programmi per bambini
SOCIAL	Programmi di carattere sociale
RELIGION	Religione
PHONE IN	Programmi con telefonate in diretta
TRAVEL	Viaggi
LEISURE	Divertimento
JAZZ	Musica jazz
COUNTRY	Musica country
NATION M	Musica folkloristica
OLDIES	Musica revival
FOLK M	Musica folk
DOCUMENT	Documentari
TES	Prova sveglia
ALARM	Sveglia

# 11 Risoluzione dei problemi



## Attenzione

- Non rimuovere il rivestimento dell'unità per nessun motivo.

Al fine di mantenere valida la garanzia, non provare a riparare il sistema. Se si verificano problemi quando si utilizza l'unità, consultare l'elenco riportato di seguito prima di richiedere assistenza. Se il problema persiste, consultare il sito Web di Philips ([www.philips.com/support](http://www.philips.com/support)). Quando si contatta Philips, assicurarsi che l'unità si trovi nelle vicinanze e che il numero di modello e il numero di serie siano disponibili.

### Assenza di alimentazione

- Verificare che il cavo di alimentazione CA dell'apparecchio sia collegato correttamente.
- Assicurarsi che venga erogata corrente dalla presa CA.
- Il sistema è dotato di una funzione di risparmio energetico, grazie alla quale si spegne automaticamente 15 minuti dopo il termine della riproduzione di un brano se non viene effettuata alcuna operazione.

### Disco assente

- Inserire un disco.
- Verificare che il disco non sia inserito capovolto.
- Attendere che la condensa dell'umidità presente sulla lente sia scomparsa.
- Sostituire o pulire il disco.
- Utilizzare un CD finalizzato o il formato disco corretto.

### Immagine assente

- Controllare il collegamento video.
- Accendere il televisore e impostare il canale di ingresso video appropriato.
- La scansione progressiva viene attivata ma il televisore non la supporta.

### Immagine in bianco e nero o distorta

- Il disco non corrisponde al sistema standard del televisore a colori (PAL/NTSC).
- A volte l'immagine può essere leggermente distorta. Ciò non costituisce un malfunzionamento del dispositivo.
- Pulire il disco.
- Durante l'impostazione della scansione progressiva può comparire un'immagine distorta.

### Il formato dello schermo non può essere modificato nonostante sia stata impostata la visualizzazione TV.

- Il formato è fisso sul disco DVD.
- In alcuni sistemi TV il formato non può essere modificato.

### Assenza di audio o audio scarso

- Regolare il volume.
- Scollegare le cuffie.
- Verificare che gli altoparlanti siano collegati correttamente.
- Verificare che il cavo dell'altoparlante sia stretto.

### Il telecomando non funziona

- Prima di premere i tasti funzione, selezionare la fonte corretta con il telecomando anziché dall'unità principale.
- Ridurre la distanza tra il telecomando e l'unità.
- Inserire la batteria con le polarità (segni +/–) allineate come indicato.
- Sostituire la batteria.
- Puntare il telecomando in direzione del sensore sulla parte anteriore dell'unità.



#### **Il disco non viene riprodotto**

- Inserire un disco leggibile e assicurarsi che l'etichetta sia rivolta verso l'alto.
- Verificare il tipo di disco, il sistema colore e il codice regionale. Verificare che il disco non sia sporco o graffiato.
- Premere **SYSTEM MENU** per uscire dal menu di impostazione del sistema.
- Disabilitare la password per il controllo genitori o modificare il livello di protezione.
- Si è creata della condensa all'interno del sistema. Rimuovere il disco e lasciare acceso il sistema per circa un'ora. Scollegare e ricollegare la spina di alimentazione CA e accendere nuovamente il sistema.
- Il sistema è dotato di una funzione di risparmio energetico, grazie alla quale si spegne automaticamente 15 minuti dopo il termine della riproduzione di un brano se non viene effettuata alcuna operazione.

#### **Scarsa ricezione radio**

- Aumentare la distanza tra l'unità e il televisore o il videoregistratore.
- Estendere completamente l'antenna FM.
- Collegare un'antenna FM esterna.

#### **Impossibile selezionare la scansione progressiva**

- Assicurarsi che la modalità di uscita video sia impostata su **[Pr/Cr Pb/Cb Y]**.

#### **Impossibile impostare la lingua dell'audio o dei sottotitoli**

- Il disco non è stato registrato con audio o sottotitoli in più lingue.
- L'impostazione della lingua dell'audio o dei sottotitoli non è consentita sul disco.

#### **Impossibile visualizzare alcuni file nel dispositivo USB**

- Il numero di cartelle o file contenuti nel dispositivo USB supera il limite massimo consentito. Ciò non costituisce un malfunzionamento del dispositivo.
- I formati di questi file non sono supportati.

#### **Dispositivo USB non supportato**

Il dispositivo USB non è compatibile con l'unità. Provare a collegare un altro dispositivo.

#### **Il timer non funziona**

- Impostare correttamente l'ora.
- Attivare il timer.

#### **L'impostazione orologio/timer si è cancellata**

- Si è verificata un'interruzione di alimentazione o il cavo di alimentazione è stato scollegato.
- Ripristinare l'orologio/timer.

# Inhoudsopgave

<b>1 Belangrijk</b>	2
Veiligheid	2
Kennisgeving	5
<b>2 Uw DVD Micro Theatre</b>	7
Inleiding	7
Wat zit er in de doos?	7
Overzicht van het apparaat	8
Overzicht van de afstandsbediening	9
<b>3 Aansluiten</b>	11
Het apparaat plaatsen	11
De luidsprekers aansluiten	11
De FM-antenne aansluiten	11
Een TV aansluiten	12
Stroom aansluiten	13
<b>4 Get started</b>	14
De afstandsbediening voorbereiden	14
De klok instellen	14
Inschakelen	14
Het juiste weergavekanaal zoeken	15
Het juiste TV-systeem selecteren	15
De taal voor het systeemmenu wijzigen	15
Progressive Scan inschakelen	15
<b>5 Afspelen</b>	17
Een disc afspelen	17
Afspelen vanaf USB	18
DivX-video afspelen	18
MP3-/WMA-/afbeeldingsbestanden afspelen	19
Afspelen	19
Afspeelopties	20
Opties voor weergave van afbeeldingen	21
<b>6 Instellingen aanpassen</b>	22
Algemene instellingen	22
Audio-instellingen	22
Video-instellingen	23
Voorkeuren instellen	23
<b>7 Op FM-radiozenders afstemmen</b>	25
Radiozenders automatisch programmeren	25
Radiozenders handmatig programmeren	25
Afstemmen op een voorkeuzezender	25
De RDS-klok instellen	26
RDS-informatie weergeven	26
<b>8 Het volumeniveau en geluidseffect aanpassen</b>	27
Hiermee past u het volumeniveau aan	27
Een geluidseffect selecteren	27
Geluid uitschakelen	27
Luisteren via een hoofdtelefoon	27
<b>9 Andere functies</b>	28
De demonstratiemodus activeren	28
De helderheid van het display aanpassen	28
De alarmtimer instellen	28
De slaaptimer instellen	28
Andere apparaten aansluiten	28
<b>10 Productinformatie</b>	30
Specificaties	30
Ondersteunde discformaten	31
Compat. USB-apparaten en -bestanden	31
Soorten RDS-programma's	32
<b>11 Problemen oplossen</b>	33

# 1 Belangrijk

## Veiligheid

Weet wat deze veiligheidssymbolen betekenen



Deze 'bliksemschicht' waarschuwt voor ongeïsoleerd materiaal in het apparaat dat een elektrische schok kan veroorzaken. Voor uw eigen veiligheid en die van anderen is het van belang dat u het apparaat niet opent. Het 'uitroepteken' waarschuwt voor kenmerken waarvoor u de bijgesloten documentatie aandachtig dient te lezen om bedienings- en onderhoudsproblemen te voorkomen.

**WAARSCHUWING:** om het risico van brand of een elektrische schok zo veel mogelijk te beperken mag dit apparaat niet worden blootgesteld aan regen of vocht en mogen er geen vloeistofhoudende voorwerpen, zoals vazen, op dit apparaat worden geplaatst.

**VOORZICHTIG:** om het risico van brand of een elektrische schok zo veel mogelijk te beperken dient u de brede pin van de stekker te passen op de brede opening van het contact en volledig in te brengen.

### Belangrijke veiligheidsinstructies

- ① Lees deze instructies.
- ② Bewaar deze instructies.
- ③ Let op waarschuwingen.

- ④ Volg alle instructies.
- ⑤ Plaats dit apparaat niet nabij water.
- ⑥ Reinig alleen met een droge doek.
- ⑦ Dek de ventilatieopeningen niet af. Installeer dit apparaat volgens de instructies van de fabrikant.
- ⑧ Niet installeren in de nabijheid van warmtebronnen zoals radiatoren, warmeluchtroosters, kachels of andere apparaten (zoals versterkers) die warmte produceren.
- ⑨ Plaats het netsnoer zodanig dat niemand erop trapt en het niet wordt afgeklemd, in het bijzonder bij stekkers, stopcontacten en het punt waar het netsnoer uit het apparaat komt.
- ⑩ Gebruik uitsluitend door de fabrikant gespecificeerde toebehoren/accessoires.
- ⑪ Uitsluitend te gebruiken met de door de fabrikant gespecificeerde of bij het apparaat verkochte wagen, standaard, statief, beugel of onderstel. Bij gebruik van een wagen dient u de combinatie wagen/apparaat voorzichtig te verplaatsen om te voorkomen dat deze omvalt.



- ⑫ Haal de stekker bij onweer en wanneer het apparaat langere tijd niet wordt gebruikt, uit het stopcontact.

⑬ Laat al het onderhoud verrichten door erkend onderhoudspersoneel. Onderhoud is vereist wanneer het apparaat, het netsnoer of de stekker is beschadigd, wanneer er vloeistof in het apparaat is gekomen of er een voorwerp op het apparaat is gevallen, wanneer het apparaat is blootgesteld aan regen of vocht, wanneer het apparaat niet goed functioneert of wanneer het is gevallen.

⑭ **WAARSCHUWING** batterijgebruik – Om te voorkomen dat batterijen gaan lekken, wat kan leiden tot lichamelijk letsel of beschadiging van eigendommen of het apparaat:

- Plaats alle batterijen met + en - zoals staat aangegeven op het apparaat.
- Plaats geen oude en nieuwe of verschillende typen batterijen in het apparaat.
- Verwijder de batterijen wanneer u het apparaat langere tijd niet gebruikt.

⑮ Stel het apparaat niet bloot aan vocht.

⑯ Plaats niets op het apparaat dat gevaar kan opleveren, zoals een glas water of een brandende kaars.

⑰ Dit product kan lood en kwik bevatten. Voor het weggooien van deze materialen zijn milieuvoorschriften van toepassing. Raadpleeg uw plaatselijke afvalverwerker of de Electronic Industries Alliance: [www.eiae.org](http://www.eiae.org).

---

## Veiligheid - Belangrijke opmerkingen voor gebruikers in het Verenigd Koninkrijk

### Stekker

Dit apparaat heeft een stekker die is goedgekeurd voor 13 ampère. In dit type stekker vervangt u de zekering als volgt:

① Verwijder het deksel van de zekering en de zekering zelf.

② Plaats een nieuwe zekering van het goedgekeurde type BS1362, 5 ampère, A.S.T.A. of BSI.

③ Plaats het deksel terug.

Als de stekker niet geschikt is voor uw stopcontacten, kunt u hem afknippen en in plaats daarvan een passende stekker monteren.

Als de stekker een zekering bevat, dient de waarde daarvan 5 ampère te zijn. Bij gebruik van een stekker zonder zekering mag de zekering in de meterkast niet groter zijn dan 5 ampère.

Opmerking: gooi de afgeknipte stekker weg om het gevaar van een elektrische schok te voorkomen wanneer die elders in een stopcontact van 13 ampère zou worden gestoken.

### Een stekker aansluiten

De draden in het netsnoer hebben de volgende kleurcode: blauw = nul (N), bruin = fase (L).

Als deze kleuren niet overeenkomen met de kleurmarkeringen voor de polen in de stekker gaat u als volgt te werk:

- Sluit de blauwe draad aan op de zwarte of met een N gemarkeerde pool.
- Sluit de bruine draad aan op de rode of met een L gemarkeerde pool.
- Sluit deze draden niet aan op het groene (of groen-gele) of met een E (of  $\perp$ ) gemarkeerde aardcontact in de stekker.

Bevestig de trekcontasting over de mantel van het netsnoer - niet slechts over de twee draden - en sluit de stekker.

### Copyright in het Verenigd Koninkrijk

Voor het opnemen en afspelen van materiaal kan toestemming nodig zijn. Raadpleeg de Copyright Act van 1956 en de Performer's Protection Acts van 1958 tot en met 1972.



### Let op

- Gebruik van dit product dat niet overeenkomt met de beschrijving in deze handleiding of het maken van aanpassingen kan leiden tot blootstelling aan gevaarlijke straling of een anderszins onveilige werking van dit product.



### Waarschuwing

- Als u het netsnoer of de aansluiting op het apparaat gebruikt om het apparaat uit te schakelen, dient u ervoor te zorgen dat deze goed toegankelijk zijn.



### Waarschuwing

- Verwijder de behuizing van het apparaat nooit.
- Geen enkel onderdeel van dit apparaat hoeft ooit te worden gesmeerd.
- Plaats het apparaat op een vlakke, harde en stabiele ondergrond.
- Plaats dit apparaat nooit op andere elektrische apparatuur.
- Gebruik dit apparaat uitsluitend binnenshuis. Houd het apparaat uit de buurt van water, vocht en vloeistofhoudende voorwerpen.
- Houd dit apparaat uit de buurt van direct zonlicht, open vuur of warmte.
- Kijk nooit recht in de laserstraal in het apparaat.

---

## Gehoorscherming

### Zet het volume niet te hard.

- Als u het volume van uw hoofdtelefoon te hard zet, kan dit uw gehoor beschadigen. Dit product kan geluiden produceren met een decibelbereik dat het gehoor kan beschadigen, zelfs als u minder dan een minuut aan het geluid wordt blootgesteld. Het hogere decibelbereik is bedoeld voor mensen die al slechter horen.

- Geluid kan misleidend zijn. Na verloop van tijd raken uw oren gewend aan hogere volumes. Als u dus gedurende langere tijd luistert, kan geluid dat u normaal in de oren klinkt, eigenlijk te luid en schadelijk voor uw gehoor zijn. Om u hiertegen te beschermen, dient u het volume op een veilig niveau te zetten voordat uw oren aan het geluid gewend raken en het vervolgens niet hoger te zetten.

### Een veilig geluidsniveau instellen:

- Zet de volumeregeling op een lage stand.
- Verhoog langzaam het volume totdat het aangenaam en duidelijk klinkt, zonder storingen.

### Gedurende langere tijd luisteren:

- Langdurige blootstelling aan geluid, zelfs op normale, 'veilige' niveaus, kan gehoorbeschadiging veroorzaken.
- Gebruik uw apparatuur met zorg en neem een pauze op zijn tijd.

### Volg de volgende richtlijnen bij het gebruik van uw hoofdtelefoon.

- Luister op redelijke volumes gedurende redelijke perioden.
- Let erop dat u niet het volume aanpast wanneer uw oren aan het geluid gewend raken.
- Zet het volume niet zo hoog dat u uw omgeving niet meer hoort.
- Wees voorzichtig en gebruik de hoofdtelefoon niet in mogelijk gevaarlijke situaties. Gebruik geen hoofdtelefoon tijdens het besturen van een motorvoertuig, fiets, skateboard enz. Dit levert mogelijk gevaren op in het verkeer en is in veel gebieden niet toegestaan.

## Kennisgeving



Dit product voldoet aan de vereisten met betrekking tot radiostoring van de Europese Unie.

Eventuele wijzigingen of modificaties aan het apparaat die niet uitdrukkelijk zijn goedgekeurd door Philips Consumer Lifestyle kunnen tot gevolg hebben dat gebruikers het recht verliezen het apparaat te gebruiken.



Uw product is vervaardigd van kwalitatief hoogwaardige materialen en onderdelen die gerecycled en opnieuw gebruikt kunnen worden.



Als u op uw product een symbool met een doorgekruiste afvalcontainer ziet, betekent dit dat het product valt onder de EU-richtlijn 2002/96/EG.

Informeer naar het plaatselijke systeem voor de gescheiden inzameling van elektrische en elektronische producten.

Houd u aan de plaatselijke regels en gooi uw oude producten niet samen met uw gewone, huishoudelijke afval weg. Een goede afvalverwerking van uw oude product draagt bij aan het voorkomen van mogelijke schadelijke gevolgen voor het milieu en de volksgezondheid.



Uw product bevat batterijen die, overeenkomstig de Europese richtlijn 2006/66/EG, niet bij het gewone huishoudelijke afval mogen worden weggegooid. Informeer u over de lokale regels inzake de gescheiden ophaling van gebruikte batterijen. Een goede afvalverwerking draagt bij aan het voorkomen van schadelijke gevolgen voor het milieu en de volksgezondheid.

### Milieu-informatie

Er is geen overbodig verpakkingsmateriaal gebruikt. We hebben ervoor gezorgd dat de verpakking gemakkelijk kan worden gescheiden in drie materialen: karton (de doos), polystyreen (buffer) en polyethyleen (zakken en afdekking).

Het systeem bestaat uit materialen die kunnen worden gerecycled en opnieuw kunnen worden gebruikt wanneer het wordt gedemonteerd door een gespecialiseerd bedrijf. Houd u aan de plaatselijke regelgeving inzake het weggooien van verpakkingsmateriaal, lege batterijen en oude apparatuur.



U mag geen kopieën maken van tegen kopiëren beveiligd materiaal, inclusief computerprogramma's, bestanden, uitzendingen en geluidsopnamen. Als u dit doet, overtreedt u het auteursrecht en pleegt u zodoende een misdrijf. Dit apparaat mag niet voor dergelijke doeleinden worden gebruikt.



Officieel DivX<sup>®</sup>-gecertificeerd product. Speelt alle versies van DivX<sup>®</sup>-video af (inclusief DivX<sup>®</sup> 6), met standaardweergave van DivX<sup>®</sup>-mediabestanden.



Geproduceerd onder licentie van Dolby Laboratories. Dolby en het dubbel-D-symbool zijn handelsmerken van Dolby Laboratories.



'DVD Video' is een handelsmerk van DVD Format/Logo Licensing Corporation.

**Dit apparaat beschikt over dit label:**



#### Opmerking

- Het typeplaatje bevindt zich aan de onderkant van het apparaat.

## 2 Uw DVD Micro Theatre

Gefeliciteerd met uw aankoop en welkom bij Philips! Registreer uw product op [www.Philips.com/welcome](http://www.Philips.com/welcome) om optimaal gebruik te kunnen maken van de door Philips geboden ondersteuning.

### Inleiding

Met dit apparaat kunt u:

- Video op DVD's, VCD's, SVCD's of USB-apparaten bekijken
- Muziek op discs of USB-apparaten beluisteren
- Afbeeldingen op discs of USB-apparaten weergeven
- Naar FM-radio luisteren

U kunt het geluid met deze geluidseffecten verbeteren:

- Digital Sound Control (DSC)
- Dynamic Bass Boost (DBB)

Het apparaat ondersteunt de volgende media-/discformaten:



U kunt DVD-discs met de volgende regiocodes afspelen:

DVD-regiocode	Landen
 	Europa

### Wat zit er in de doos?

Controleer de inhoud van het pakket:

- Apparaat
- 2 luidsprekers (kabel lengte: 1,5 m)
- Afstandsbediening met batterij
- Composite Video-kabel (geel)
- FM-draadantenne
- Gebruikershandleiding
- Snelstartgids



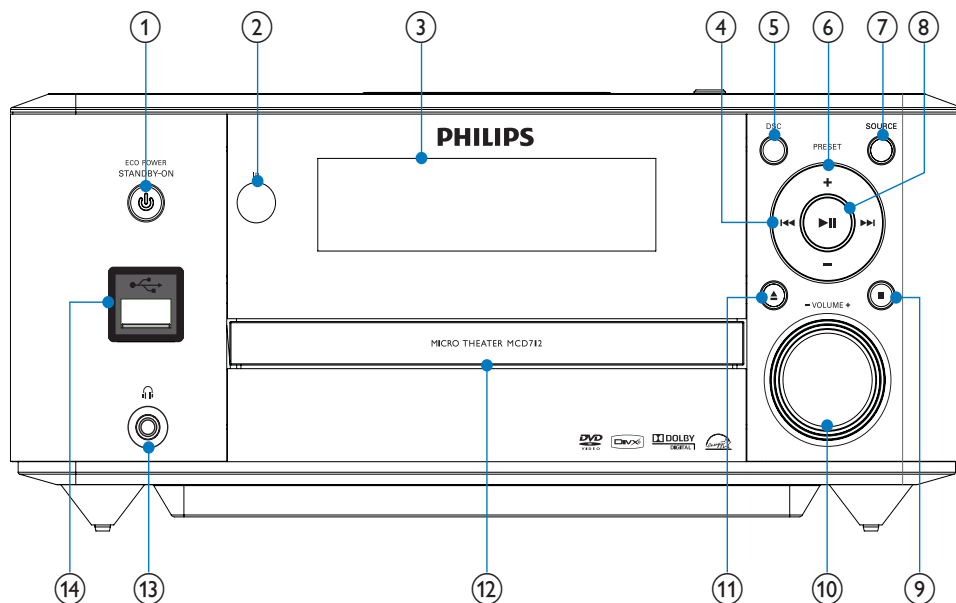

## Overzicht van het apparaat





- ① **STANDBY-ON/ECO POWER**
  - Hiermee schakelt u het apparaat in of zet u het apparaat in de energiebesparende stand-by-modus.
- ② **Sensor voor de afstandsbediening**
- ③ **Weergavescherm**
  - Hier kunt u de huidige status bekijken.
- ④ **⏮⏪⏩⏭**
  - Hiermee gaat u naar de vorige/volgende track.
  - Hiermee gaat u naar de vorige/volgende titel of het vorige/volgende hoofdstuk.
  - Hiermee stemt u af op een radiozender.
- ⑤ **DSC**
  - Hiermee selecteert u een vooraf ingestelde geluidsinstelling.
- ⑥ **PRESET +/-**

- Hiermee selecteert u een voorkeuzezender.
- ⑦ **SOURCE**
    - Hiermee selecteert u een bron.
  - ⑧ **▶||**
    - Hiermee start of onderbreekt u het afspelen.
  - ⑨ **■**
    - Hiermee stopt u het afspelen.
    - Hiermee wist u een programma.
    - In de demomodus activeert of deactiveert u hiermee een demonstratie.
  - ⑩ **VOLUME +/-**
    - Hiermee past u het volume aan.
    - Hiermee past u de tijd aan.
  - ⑪ **▲**
    - Hiermee opent of sluit u het discstation.
  - ⑫ **Discstation**

- ⑬ 
  - Hoofdtelefoonaansluiting.
- ⑭ 
  - USB-poort.

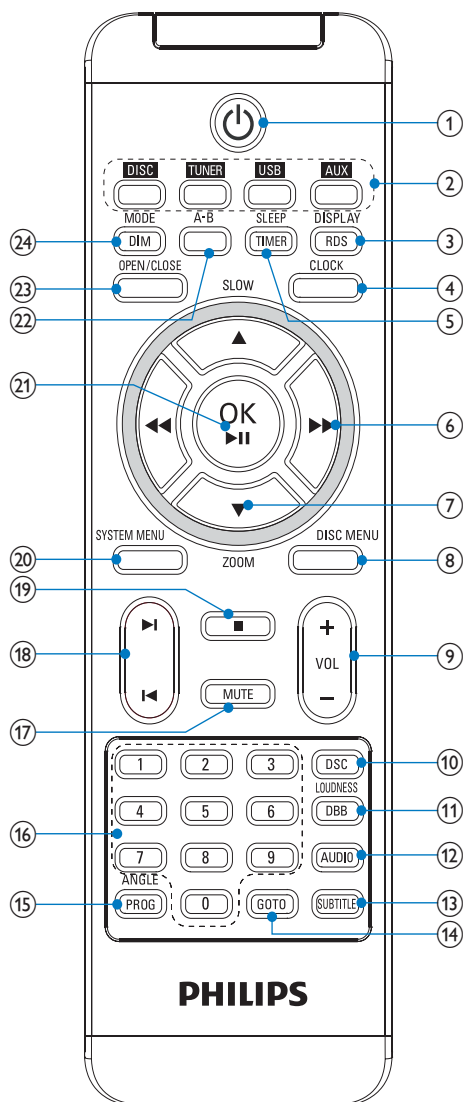
## Overzicht van de afstandsbediening



- ① 
  - Hiermee schakelt u het apparaat in of zet u het apparaat in de energiebesparende stand-bymodus.
- ② **Brontoetsen**
  - Hiermee selecteert u een bron.
- ③ **DISPLAY/RDS**
  - Hiermee geeft u informatie over een aangesloten TV weer.
  - Bij bepaalde FM-radiozenders geeft u hiermee RDS-informatie weer.
- ④ **CLOCK**
  - Hiermee stelt u de klok in.
- ⑤ **SLEEP/TIMER**
  - Hiermee stelt u de slaaptimer in.
  - Hiermee stelt u de wektimer in.
- ⑥ 
  - Hiermee zoekt u binnen een track.
  - Hiermee stemt u af op een radiozender.
  - In menu's navigeert u hiermee naar links/rechts.
  - Hiermee verplaatst u een vergroot beeld naar links/rechts.
  - Hiermee kunt u afbeeldingen draaien of omkeren.
- ⑦ **▲SLOW/▼ZOOM**
  - In menu's navigeert u hiermee omhoog/omlaag.
  - Hiermee kunt u afbeeldingen draaien of omkeren.
  - (▲SLOW) Bij video's selecteert u hiermee een modus voor vertraagd afspelen.
  - (▼ZOOM) Bij video's selecteert u hiermee inzoomen/uitzoomen.
- ⑧ **DISC MENU**
  - Bij videodiscs opent of sluit u hiermee het discmenu.
  - Bij videodiscs met Playback Control (PBC) schakelt u PBC hiermee in of uit.

- ⑨ **VOL +/-**
- Hiermee past u het volume aan.
  - Hiermee past u de tijd aan.
- ⑩ **DSC**
- Hiermee selecteert u een vooraf ingestelde geluidsinstelling.
- ⑪ **LOUDNESS/DBB**
- Hiermee schakelt u automatische volume-aanpassing in of uit.
  - Hiermee schakelt u dynamische basversterking in of uit.
- ⑫ **AUDIO**
- Bij VCD's selecteert u hiermee stereo, mono-links of mono-rechts als kanaal.
  - Bij DVD/DivX-video selecteert u hiermee een audiotaal.
- ⑬ **SUBTITLE**
- Hiermee kunt u de taal van de ondertiteling selecteren.
- ⑭ **GOTO**
- Tijdens het afspelen van een disc geeft u hiermee een beginpositie op.
- ⑮ **ANGLE/PROG**
- Hiermee selecteert u een DVD-camerahoek.
  - Hiermee programmeert u tracks.
  - Hiermee programmeert u titels/hoofdstukken voor DVD-weergave.
  - Hiermee programmeert u radiozenders.
- ⑯ **Numeriek toetsenblok**
- Hiermee selecteert u rechtstreeks een titel/hoofdstuk/track.
- ⑰ **MUTE**
- Hiermee schakelt u het geluid uit of in.
- ⑱ **⏮/⏭**
- Hiermee gaat u naar de vorige/volgende track.
  - Hiermee gaat u naar de vorige/volgende titel of het vorige/volgende hoofdstuk.
  - Hiermee selecteert u een voorkeuzezender.
- ⑲ **■**
- Hiermee stopt u het afspelen.
  - Hiermee wist u een programma.
- ⑳ **SYSTEM MENU**
- Hiermee opent of sluit u het menu met systeeminstellingen.
- ㉑ **OK / ▶||**
- Hiermee bevestigt u een selectie.
  - Hiermee start of onderbreekt u het afspelen.
- ㉒ **A-B**
- Hiermee herhaalt u een specifiek gedeelte binnen een track/disc.
- ㉓ **OPEN/CLOSE**
- Hiermee opent of sluit u het discstation.
- ㉔ **MODE/DIM**
- Hiermee selecteert u herhaalmodi.
  - Hiermee selecteert u modi voor willekeurig afspelen.
  - Hiermee selecteert u een helderheidsniveau voor het display.

# 3 Aansluiten

## Het apparaat plaatsen

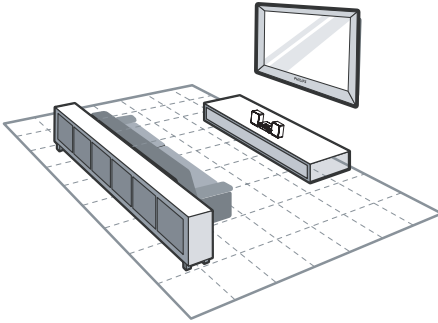

- 1 Plaats het apparaat in de buurt van de TV.
- 2 Plaats de linker- en rechterluidspreker op gelijke afstand van de TV onder een hoek van ongeveer 45 graden ten opzichte van de luisterpositie.

### Opmerking

- Om magnetische storing en ongewenste ruis te voorkomen, dient u het apparaat en de luidsprekers niet te dicht bij een stralingsapparaat te plaatsen.
- Plaats het apparaat nooit in een afgesloten kast.
- Plaats het apparaat in de buurt van een stopcontact en op een plaats waar u gemakkelijk bij de stekker kunt.

## De luidsprekers aansluiten

### Opmerking

- Zorg ervoor dat de kleuren van de luidsprekerdraden en de aansluitingen overeenkomen.
- Gebruik voor een optimaal geluid de meegeleverde luidsprekers.
- Sluit alleen luidsprekers aan waarvan de impedantie gelijk is aan of hoger is dan die van de meegeleverde luidsprekers. Raadpleeg de specificaties verderop in deze handleiding.

- 1 Houd het klepje van de aansluiting ingedrukt.
- 2 Duw het gedeelte van de draad zonder isolatie helemaal naar binnen.
  - Sluit de draden van de rechterluidspreker aan op "R" en de draden van de linkerluidspreker op "L".
  - Sluit de rode draden aan op "+" en de zwarte draden op "-".
- 3 Laat het klepje voor de aansluiting los.

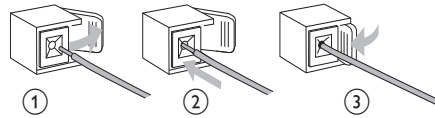

## De FM-antenne aansluiten

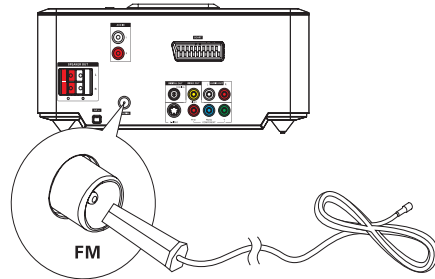

### Tip

- Trek voor een optimale ontvangst de antenne volledig uit en pas de positie van de antenne aan tot u het sterkste signaal hebt gevonden.
- Sluit voor een betere FM-stereo-ontvangst een externe FM-antenne aan op de **FM AERIAL**-aansluiting.
- Het apparaat biedt geen ondersteuning voor de ontvangst van MW-radiosignalen.

- 1 Sluit de meegeleverde FM-draadantenne aan op de **FM AERIAL**-aansluiting op het apparaat.

## Een TV aansluiten

### Videokabels aansluiten

Via deze aansluiting kunt u video van het apparaat op het TV-scherm bekijken.  
Kies de beste videoaansluiting voor uw TV.

- Optie 1: SCART-aansluiting (voor een standaard-TV).
- Optie 2: Component Video-aansluiting (voor een standaard-TV of een TV met Progressive Scan).
- Optie 3: S-Video-aansluiting (voor een standaard-TV).
- Optie 4: Composite Video-aansluiting (CVBS) (voor een standaard-TV).

### Optie 1: SCART-aansluiting

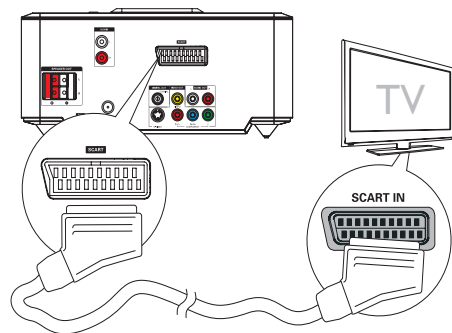

- 1 Sluit een scart-kabel (niet meegeleverd) aan op:
  - de **SCART**-aansluiting van dit apparaat;
  - de **SCART**-aansluiting van de TV.

### Optie 2: Component Video-aansluiting

Sluit een TV met Progressive Scan aan via een Component Video-kabel voor video met een hogere beeldkwaliteit.

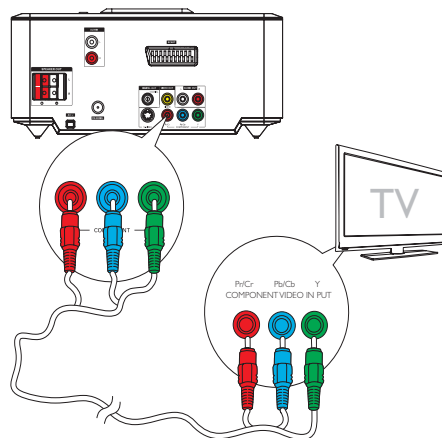

### Opmerking

- Progressive Scan-videokwaliteit is alleen beschikbaar wanneer een TV met Progressive Scan wordt aangesloten.
- Als uw TV geen Progressive Scan ondersteunt, kunt u het beeld niet weergeven.
- Voor informatie over het inschakelen van Progressive Scan op uw TV raadpleegt u de gebruikershandleiding van uw TV.

Sluit een TV met Progressive Scan aan via een Component Video-kabel voor video met een hogere beeldkwaliteit.

- 1 Sluit Component Video-kabels (rood/blauw/groen - niet meegeleverd) aan op:
  - de **VIDEO OUT**-aansluitingen (**Pr/Cr Pb/Cb Y**) van dit apparaat;
  - de Component-ingangen van de TV.

### Optie 3: S-Video-aansluiting

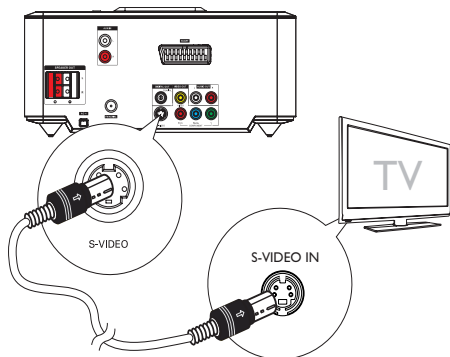

- 1 Sluit een S-Video-kabel (niet meegeleverd) aan op:
  - de **S-Video**-aansluiting van dit apparaat;
  - de **S-Video**-aansluiting van de TV.

### Optie 4: Composite Video-aansluiting

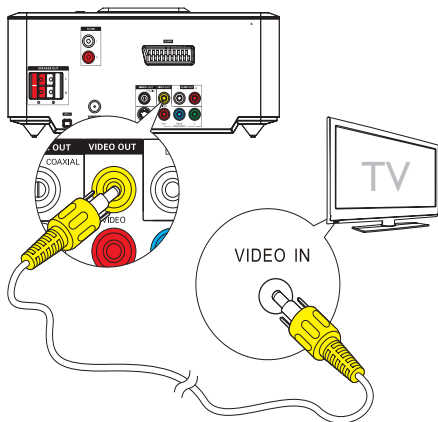

- 1 Sluit de meegeleverde Composite Video-kabel aan op:
  - de **VIDEO OUT**-aansluiting van dit apparaat;
  - de video-ingang van de TV.

### Audiokabels aansluiten

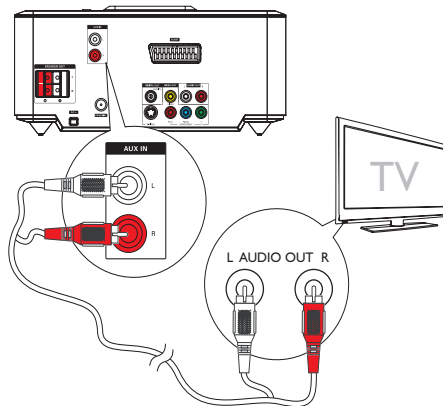

- 1 Als u het geluid van de TV via dit apparaat wilt afspelen, sluit u de audiokabels (rood/wit, niet meegeleverd) aan op:
  - de **AUX IN L/R**-aansluitingen van dit apparaat;
  - de audio-uitgangen van de TV.

### Stroom aansluiten

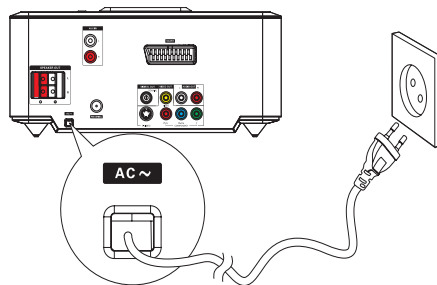

#### ! Let op

- Het product kan beschadigd raken! Controleer of het netspanningsvoltage overeenkomt met het voltage dat staat vermeld op de achter- of onderzijde van het apparaat.
- Zorg ervoor dat u alle andere aansluitingen hebt uitgevoerd voordat u het netsnoer op het stopcontact aansluit.

- 1 Sluit het netsnoer aan op een stopcontact.

## 4 Get started

### ! Let op

- Gebruik van dit product dat niet overeenkomt met de beschrijving in deze handleiding of het maken van aanpassingen kan leiden tot blootstelling aan gevaarlijke straling of een anderszins onveilige werking van dit product.

Always follow the instructions in this chapter in sequence.

Als u contact opneemt met Philips, wordt u gevraagd om het model- en serienummer van dit apparaat. Het model- en serienummer bevinden zich aan de onderkant van het apparaat. Noteer de nummers hier:

Modelnummer \_\_\_\_\_

Serienummer \_\_\_\_\_

### De afstandsbediening voorbereiden

### ! Let op

- Ontploffingsgevaar! Houd batterijen uit de buurt van hitte, zonlicht of vuur. Werp batterijen nooit in het vuur.

Voor het eerste gebruik:

- 1 Verwijder het beschermlijpje om de batterij van de afstandsbediening te activeren.

De batterijen van de afstandsbediening vervangen:

- 1 Open het klepje van het batterijvak.
- 2 Plaats één CR2025-lithiumbatterij met de juiste polariteit (+/-) zoals aangegeven.
- 3 Sluit het klepje van het batterijcompartiment.

### ≡ Opmerking

- Voordat u op een van de functieknoppen op de afstandsbediening drukt, moet u eerst de juiste bron selecteren met behulp van de afstandsbediening.
- Verwijder de batterij als u de afstandsbediening langere tijd niet gaat gebruiken.

### De klok instellen

- 1 Houd in de energiebesparende stand-bymodus **CLOCK** ingedrukt om de modus voor het instellen van de klok te activeren.
  - ↳ De cijfers voor het uur worden weergegeven en gaan knipperen.
- 2 Druk op **+ VOL** - om het uur in te stellen en druk vervolgens opnieuw op **CLOCK**.
  - ↳ De minuten worden weergegeven en gaan knipperen.
- 3 Druk op **+ VOL** - om de minuten in te stellen.
- 4 Druk nogmaals op **CLOCK** om de klokinstellingen te bevestigen.

### Inschakelen

- 1 Druk op  $\odot$ .
  - ↳ Het apparaat schakelt over naar de laatst geselecteerde bron.

### De energiebesparende stand-bymodus inschakelen

- 1 Druk op  $\odot$  om het apparaat in de energiebesparende stand-bymodus te zetten.
  - ↳ De achtergrondverlichting van het display wordt uitgeschakeld.
  - ↳ Het blauwe energiebesparingslampje gaat branden.



#### Tip

- In de energiebesparende stand-bymodus kunt u op **CLOCK** drukken om naar de stand-bymodus te schakelen en de klok weer te geven (indien deze is ingesteld).
- Als het systeem langer dan 90 seconden in de stand-bymodus staat, schakelt het automatisch over naar de energiebesparende stand-bymodus.

## Het juiste weergavekanaal zoeken

- 1 Druk op  $\phi$  om het apparaat in te schakelen.
- 2 Druk op **DISC** als u wilt overschakelen naar de discmodus.
- 3 Schakel de TV in en zet deze op een van de onderstaande manieren op het juiste video-ingangskanaal:
  - Ga naar het laagste kanaal van de TV en druk vervolgens op de 'omlaag'-knop totdat u het Philips-scherm ziet.
  - Druk herhaaldelijk op de knop voor bronselectie op de afstandsbediening van de TV.



#### Tip

- Het video-ingangskanaal bevindt zich tussen het laagste en het hoogste kanaal en wordt **FRONT, A/V IN, VIDEO** o.i.d. genoemd. Raadpleeg de gebruikershandleiding bij uw TV voor informatie over het selecteren van de juiste ingang op de TV.

## Het juiste TV-systeem selecteren

Wijzig deze instelling als de video niet goed wordt weergegeven. Standaard komt deze instelling overeen met de meest gebruikelijke instelling voor TV's in uw land.

- 1 Druk op **SYSTEM MENU**.

- 2 Selecteer [**Pagina Voorkeuren**].
- 3 Selecteer [**TV-type**] en druk vervolgens op **▶▶**.
- 4 Selecteer een instelling en druk vervolgens op **OK / ▶▶**.
  - [**PAL**]: Voor TV's met PAL-kleurensysteem.
  - [**Multi**]: Voor TV's die compatibel zijn met PAL en NTSC.
  - [**NTSC**]: Voor TV's met NTSC-kleurensysteem.
- 5 Als u het menu wilt afsluiten, drukt u op **SYSTEM MENU**.

## De taal voor het systeemmenu wijzigen

- 1 Druk op **SYSTEM MENU**.
- 2 Selecteer [**Alg. instellingspagina**].
- 3 Selecteer [**OSD-taal**] en druk vervolgens op **▶▶**.
- 4 Selecteer een instelling en druk vervolgens op **OK / ▶▶**.
- 5 Als u het menu wilt afsluiten, drukt u op **SYSTEM MENU**.

## Progressive Scan inschakelen

Bij Progressive Scan worden tweemaal zoveel frames per seconde weergegeven als bij geïnterlineerd scannen (normaal TV-systeem). Met bijna het dubbele aantal lijnen biedt Progressive Scan een hogere beeldresolutie en -kwaliteit.

Voordat u deze functie inschakelt, dient u te controleren of:

- De TV Progressive Scan-signalen ondersteunt.
- U dit apparaat via Component Video op de TV hebt aangesloten.

- 1 Schakel de TV in.



- 2 Controleer of de Progressive Scan-modus van de TV is uitgeschakeld (zie de gebruikershandleiding van de TV).
- 3 Zet de TV op het juiste weergavekanaal voor dit apparaat.
- 4 Druk op **DISC**.
- 5 Druk op **SYSTEM MENU**.
- 6 Druk op ◀▶ om [Instelpag. Video] in het menu te selecteren en druk vervolgens op ▼.
- 7 Selecteer [Component] > [Pr/Cr Pb/Cb Y] en druk vervolgens op OK / ▶■.
- 8 Selecteer [TV Mode] > [Progressief] en druk vervolgens op OK / ▶■.  
↳ Er wordt een waarschuwingsbericht weergegeven.
- 9 Selecteer [Ok] en druk op OK / ▶■ om door te gaan.  
↳ Het instellen van Progressive Scan is voltooid

#### Opmerking

- Als het scherm leeg blijft of als het beeld vervormd is, wacht u 15 seconden zodat het systeem zich automatisch kan herstellen of schakelt u Progressive Scan handmatig uit.

- 10 Schakel de Progressive Scan-modus op de TV in.

---

### Progressive Scan handmatig uitschakelen

- 1 Schakel de Progressive Scan-modus op de TV uit.
- 2 Druk op **SYSTEM MENU** om het menu af te sluiten.
- 3 Druk op **DISC** en vervolgens op de numerieke toets "1" om de Progressive Scan-modus op het apparaat uit te schakelen.  
↳ Het blauwe Philips DVD-achtergrondschermbord wordt weergegeven.

#### Opmerking

- Als u tijdens het afspelen in de Progressive Scan-modus op **DISC** drukt en vervolgens op de numerieke toets "1", wordt de Progressive Scan-modus op het apparaat uitgeschakeld.

# 5 Afspelen

## Opmerking

- Bij sommige typen discs/bestanden kan het afspelen anders werken.

## Een disc afspelen

### Let op

- Kijk nooit recht in de laserstraal binnen in het apparaat.
- Het product kan beschadigd raken! Speel discs niet af in combinatie met accessoires zoals stabilisatievingen of beschermingsvellen.
- Plaats alleen discs in het discstation.

- 1 Druk op **DISC** om DISC als bron te selecteren.
- 2 Druk op **OPEN/CLOSE**.  
↳ De disclade gaat open.
- 3 Plaats een disc in de lade en druk op **OPEN/CLOSE**.  
↳ Zorg ervoor dat het etiket naar boven is gericht.
- 4 Het afspelen wordt automatisch gestart.
  - Druk op **■** om het afspelen te stoppen.
  - Druk op **OK / ►||** om het afspelen te onderbreken of te hervatten.
  - Druk op **◀||** om naar een vorige/ volgende titel of track of een vorig/ volgend hoofdstuk te gaan.

### Als het afspelen niet automatisch wordt gestart:

- Selecteer een titel/hoofdstuk/track en druk op **OK / ►||**.

### Tip

- Als u een vergrendelde DVD wilt afspelen, voert u het viercijferige wachtwoord voor het kinderslot in.

## Het discmenu gebruiken

Als u een DVD/(S)VCD-disc plaatst, wordt mogelijk een menu op het scherm van de TV weergegeven.

### Het menu handmatig openen of sluiten

- 1 Druk op **DISC MENU**.

### Voor VCD's met Playback Control (PBC) (alleen versie 2.0):

Met de PBC-functie kunt u VCD's interactief afspelen volgens het menuscherm.

- 1 Druk tijdens het afspelen op **DISC MENU** om PBC in of uit te schakelen.
  - ↳ Wanneer PBC wordt ingeschakeld, wordt het menuscherm weergegeven.
  - ↳ Wanneer PBC wordt uitgeschakeld, wordt het afspelen hervat.

## Een audiotaal selecteren

U kunt een audiotaal selecteren voor DVD's of DiVx-video's.

- 1 Druk tijdens het afspelen van de disc op **AUDIO**.
  - ↳ De taalopties worden weergegeven. Als het geselecteerde audiokanaal niet beschikbaar is, wordt het standaardaudiokanaal van de disc gebruikt.

## Opmerking

- Bij sommige DVD's kan alleen via het discmenu een andere gesproken taal of taal voor de ondertiteling worden gekozen. Druk op **DISC MENU** om het menu te openen.

## Een ondertitelingstaal selecteren

U kunt de ondertitelingstaal op DVD's of DivX<sup>®</sup>-discs selecteren.

- Druk tijdens het afspelen op **SUBTITLE**.



Tip

- Bij sommige DVD's kan alleen via het discmenu een andere gesproken taal of taal voor de ondertiteling worden gekozen. Druk op **DISC MENU** om het menu te openen.

## Afspelen vanaf USB



Opmerking

- Controleer of het USB-apparaat afspelbare muziek, afbeeldingen of video bevat.

- 1 Sluit het USB-apparaat aan.

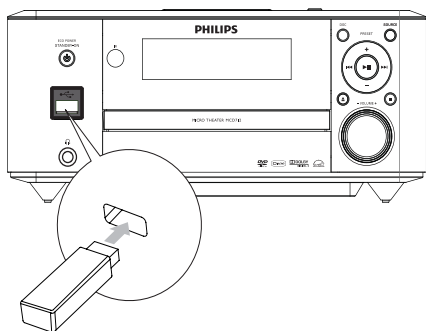

- 2 Druk op **USB** om de USB-bron te selecteren.
- 3 Druk op **▲/▼** om een map te selecteren en druk vervolgens op **OK / ►||** om uw keuze te bevestigen.
- 4 Druk op **▲/▼** om een bestand in de map te selecteren.
- 5 Druk op **OK / ►||** om het afspelen te starten.

- Druk op **■** om het afspelen te stoppen.
- Druk op **OK / ►||** om het afspelen te onderbreken of te hervatten.
- Druk op **◀▶** om naar het vorige/ volgende bestand te gaan.
- Als u naar het bovenliggende menuniveau wilt terugkeren, drukt u op **DISC MENU** en vervolgens op **OK** om te bevestigen.

## DivX-video afspelen

U kunt DivX-bestanden afspelen die naar een CD-R/RW, opneembare DVD of USB-apparaat zijn gekopieerd.

- 1 Plaats een disc of sluit een USB-apparaat aan.
- 2 Selecteer een bron:
  - Voor discs: druk op **DISC**.
  - Voor USB-apparaten: druk op **USB**.
- 3 Selecteer een bestand om af te spelen en druk op **OK / ►||**.
  - Druk op **■** om het afspelen te stoppen.
  - Druk op **OK / ►||** om het afspelen te onderbreken of te hervatten.
  - Druk op **SUBTITLE** om een ondertitelingstaal te wijzigen.



Opmerking

- U kunt alleen DivX-video's afspelen die zijn gehuurd of gekocht met de DivX-registratiecode van dit apparaat.
- Ondertitelingsbestanden met de extensies .SRT, .SMI, .SUB, .SSA en .ASS worden ondersteund, maar deze worden niet weergegeven in het navigatiemenu.
- De naam van het ondertitelingsbestand moet dezelfde zijn als die van het videobestand.

---

## MP3-/WMA-/afbeeldingsbestanden afspelen

U kunt MP3-/WMA-/afbeeldingsbestanden afspelen die naar een CD-R/RW, opneembare DVD of USB-apparaat zijn gekopieerd.

- 1 Plaats een disc of sluit een USB-apparaat aan.
- 2 Selecteer een bron:
  - Voor discs: druk op **DISC**.
  - Voor USB-apparaten: druk op **USB**.
- 3 Druk op ▲/▼ om een map te selecteren en druk vervolgens op OK / ►|| om uw keuze te bevestigen.
- 4 Druk op ▲/▼ om een bestand in de map te selecteren.
- 5 Druk op OK / ►|| om het afspelen te starten.
  - Druk op ■ om het afspelen te stoppen.
  - Druk op OK / ►|| om het afspelen te onderbreken of te hervatten.
  - Druk op ◀▶ om naar het vorige/ volgende bestand te gaan.
  - Als u naar het bovenliggende menuniveau wilt terugkeren, drukt u op **DISC MENU** en vervolgens op **OK** om te bevestigen.

---

## Afspelen

---

### Opties voor herhalen/in willekeurige volgorde afspelen selecteren

- 1 Druk tijdens het afspelen herhaaldelijk op **MODE/DIM** om een optie voor herhalen of de modus voor afspelen in willekeurige volgorde te selecteren.
  - Druk herhaaldelijk op **MODE/DIM** tot er geen optie wordt weergegeven om weer normaal af te spelen.

---

## A-B herhalen (DVD/VCD/CD/MP3/WMA)

- 1 Druk tijdens het afspelen van muziek of video bij het beginpunt op **A-B**.
- 2 Druk bij het eindpunt op **A-B**.
  - ↳ De geselecteerde sectie wordt herhaald afgespeeld.
  - Druk nogmaals op **A-B** om het herhaald afspelen te annuleren.

---

### Opmerking

- De sectie A-B kan alleen binnen dezelfde track/titel worden ingesteld.

---

## Vooruit- en achteruitspoelen

- 1 Druk tijdens het afspelen herhaaldelijk op ◀▶ om een zoeksnelheid te selecteren.
  - Druk op OK / ►|| om het afspelen met normale snelheid te hervatten.

---

## Zoeken op tijd of hoofdstuk-/tracknummer

- 1 Druk tijdens het afspelen van audio/video op **GOTO** tot er een veld voor de tijd of voor het hoofdstuk/de track wordt weergegeven.
  - Voor het veld voor de tijd: geef de afspelpositie in uren, minuten en seconden op.
  - Voor het veld voor een hoofdstuk/track: geef het hoofdstuk of de track op.
  - Het afspelen begint automatisch op het door u geselecteerde punt.

---

## Afspelen van video hervatten vanaf het laatste stoppunt



### Opmerking

- Deze functie is alleen beschikbaar voor het afspelen van DVD/VCD.

- 1 Druk in de stopmodus en wanneer de disc niet is verwijderd op **OK / ►||**.

### De hervattingsmodus annuleren en het afspelen volledig stoppen:

- 1 Druk in de stopmodus op **■**.

---

## Afspeelopties

### Afspeelinformatie weergeven

- 1 Druk tijdens het afspelen herhaaldelijk op **DISPLAY/RDS** om afspeelinformatie weer te geven.

---

### Programmeren



### Opmerking

- U kunt geen afbeeldingsbestanden of Picture-discs programmeren.

### Voor videodiscs/audio-CD's:

- 1 Druk in de stopmodus op **ANGLE/PROG** om het programmeermenu te openen.
- 2 Geef de tracks/hoofdstukken op die u aan het programma wilt toevoegen.
- 3 Herhaal stap 2 tot het programma klaar is.
- 4 Selecteer **[Start]** en druk op **OK / ►||** om het programma af te spelen.

### Voor Divx-/MP3-/WMA-bestanden:

- 1 Selecteer een bestand en druk vervolgens op **ANGLE/PROG** om het bestand aan de programmalijst toe te voegen.

- 2 Herhaal stap 1 tot het programma klaar is.
- 3 Druk in de stopmodus op **DISC MENU** tot de lijst met programma's wordt weergegeven.
- 4 Druk op **OK / ►||** om het programma af te spelen.

### Een bestand verwijderen uit de [Program List]:

- 1 Druk op **DISC MENU** tot de programmalijst wordt weergegeven.
- 2 Selecteer een bestand en druk vervolgens op **ANGLE/PROG** om het bestand uit de programmalijst te verwijderen.

---

### Het beeld in-/uitzoomen

- 1 Druk tijdens het afspelen van video herhaaldelijk op **▼ (ZOOM)** om het beeld in of uit te zoomen.
  - Wanneer het beeld is ingezoomd, kunt u op **◀◀▶▶** drukken om door het beeld te schuiven.

---

### In slowmotion afspelen

- 1 Druk tijdens het afspelen van video herhaaldelijk op **▲ (SLOW)** om een langzame afspeeloptie te selecteren.
  - ↳ Het geluid wordt gedempt.
  - ↳ Druk op **►||** om het afspelen met normale snelheid te hervatten.

---

### Het audiokanaal wijzigen



### Opmerking

- Deze functie is alleen beschikbaar voor het afspelen van VCD/DivX.

- 1 Druk tijdens het afspelen herhaaldelijk op **AUDIO** om een beschikbaar audiokanaal op de disc te selecteren:
  - Mono links

- Mono rechts
- Stereo

---

## Een camerahoek selecteren



### Opmerking

- Deze functie is alleen beschikbaar voor DVD's die met meerdere camerahoeken zijn opgenomen.

- 1 Druk tijdens het afspelen herhaaldelijk op **ANGLE/PROG** om een camerahoek te selecteren.

---

## Opties voor weergave van afbeeldingen

### Voorbeeldfoto's

- 1 Druk tijdens het afspelen op **■**.  
↳ De miniatures van 12 afbeeldingen worden weergegeven.
- 2 Selecteer een van de volgende mogelijkheden:
  - een foto
  - de optie voor diapresentaties
  - de menuoptie
  - de volgende/vorige pagina (indien beschikbaar)
- 3 Druk op **OK** om:
  - de geselecteerde foto weer te geven
  - een diapresentatie van alle foto's te starten
  - het menu te openen waarin de functies van de knoppen op de afstandsbediening worden uitgelegd
  - naar de volgende/vorige pagina te gaan (indien beschikbaar)

---

## Een afspeelmodus voor diapresentaties selecteren

- 1 Druk tijdens het afspelen herhaaldelijk op **ANGLE/PROG** om een afspeelmodus voor diapresentaties te selecteren.

---

## Een afbeelding draaien

- 1 Druk tijdens de weergave op **◀◀▶▶/▲** / **▼** om de afbeelding links- of rechtsom te draaien.

# 6 Instellingen aanpassen

- 1 Druk op **SYSTEM MENU**.
- 2 Selecteer een instellingenpagina.
- 3 Selecteer een optie en druk vervolgens op **▶▶**.
- 4 Selecteer een instelling en druk vervolgens op **OK / ▶▶**.
  - Druk op **◀◀** om terug te gaan naar het vorige menu.
  - Als u het menu wilt afsluiten, drukt u op **SYSTEM MENU**.

---

## Algemene instellingen

In **[Alg. instellingenpagina]** kunt u de volgende opties instellen:

### [TV-schermb]

Het TV-formaat bepaalt de beeldverhouding van het scherm op basis van het type TV dat u hebt aangesloten.



4:3 Pan Scan (PS)

4:3 Letter Box (LB)

16:9-breedbeeld

- **[4:3 Pan Scan]:** Voor 4:3-beeld. Een volledig beeld waarvan de zijkanten zijn afgekapt.
- **[4:3 Letter Box]:** Voor 4:3-beeld. Breedbeeldweergave met zwarte balken boven- en onderaan in beeld.
- **[16:9]:** Voor breedbeeld-TV's. Beeldverhouding 16:9.

### [OSD-taal]

Hiermee selecteert u de taal voor de tekst op het scherm.

### [Screensaver]

De schermbeveiliging beschermt het TV-schermbild tegen schade door langdurige blootstelling aan stilstaand beeld.

- **[Aan]:** hiermee wordt de schermbeveiliging ingeschakeld.
- **[Uit]:** hiermee wordt de schermbeveiliging uitgeschakeld.

### [DIVX (R) VOD]

Hiermee geeft u de DivX®-registratiecode weer.



Tip

- Voer deze DivX-registratiecode in wanneer u een video huurt of koopt op <http://vod.divx.com>. De DivX-video's die u huurt of koopt via de DivX® VOD-service (Video On Demand) kunt u alleen afspelen op het apparaat waarop ze zijn geregistreerd.

---

## Audio-instellingen

In **[Instellingenpagina Audio]** kunt u de volgende opties instellen:

### [Digital Audio Setup] > [Inst.pag. Digit. audio] > [Digit. uitgang]

Hiermee selecteert u audio-indelingen die door het aangesloten apparaat worden ondersteund.

- **[Uit]:** hiermee schakelt u de digitale uitvoer uit.
- **[All]:** selecteer deze optie als het aangesloten apparaat meerkanaals audioformaten ondersteunt.
- **[Alleen PCM]:** selecteer deze optie als het aangesloten apparaat meerkanaalsgeluid niet kan decoderen.

### [Dolby Digital instellen] > [Dual Mono]

Hiermee selecteert u de uitvoer van audiosignalen naar de luidsprekers.

- **[Stereo]:** uitvoer geluidssignalen vanaf meerdere kanalen naar beide luidsprekers.

- **[L-MONO]**: uitvoer monogeluidssignalen naar beide luidsprekers.
- **[R-MONO]**: uitvoer monogeluidssignalen aan de rechterzijde naar beide luidsprekers.

### **[3D] > [3D-bewerkingspagina] > [Galmodus]**

Hiermee selecteert u een virtuele Surround Sound-modus.

### **[HDCD] > [HDCD Setup Page] > [Filter]**

Hiermee selecteert u het afkapfrequentiepunt voor audio-uitvoer wanneer u een HDCD-disc (High Definition Compatible Digital) afspeelt.

### **[Nachtstand]**

Hiermee maakt u harde geluiden zachter en zachte geluiden harder zodat u de DVD-films met een laag volume kunt bekijken, zonder anderen te storen.

- **[Aan]** – hiermee kunt u 's nachts stil kijken (alleen DVD's).
- **[Uit]** – hiermee geniet u van het dynamische Surround-geluid.

---

## Video-instellingen

In **[Instelpag.Video]** kunt u de volgende opties instellen:

### **[Component]**

Hiermee stelt u de video-uitvoer in op basis van de videoaansluiting. Als de Component Video-aansluiting wordt gebruikt, is deze instelling niet vereist.

- **[S-Video]**: selecteer deze optie als de S-Video-aansluiting wordt gebruikt.
- **[Pr/Cr Pb/Cb Y]**: selecteer deze optie als de Component Video-aansluiting wordt gebruikt.
- **[RGB]**: selecteer deze optie als de SCART-aansluiting wordt gebruikt.

### **[BEELDINSTELLING] > [BEELDKWAL. INSTEL.]**

Hiermee kunt u de kleurinstellingen voor foto's aanpassen.

### **[TV Mode]**

Hiermee selecteert u de video-uitvoermodus. Als u de Progressive Scan-modus wilt selecteren, controleer dan of u een TV met Progressive Scan hebt aangesloten en **[Component]** op **[Pr/Cr Pb/Cb Y]** hebt ingesteld.

- **[Progressief]**: voor een TV met Progressive Scan: schakel de Progressive Scan-modus in.
- **[Interlace]**: voor een gewone TV: schakel de interlace-modus in.

---

## Voorkeuren instellen

In **[Preference Page]** kunt u de volgende opties instellen:

### **[TV-type]**

Wijzig deze instelling als de video niet goed wordt weergegeven. Standaard komt deze instelling overeen met de meest gebruikelijke instelling voor TV's in uw land.

- **[PAL]**: Voor TV's met PAL-kleurensysteem.
- **[Multi]**: Voor TV's die compatibel zijn met PAL en NTSC.
- **[NTSC]**: Voor TV's met NTSC-kleurensysteem.

### **[Audio]**

Hiermee selecteert u de gewenste gesproken taal voor het afspelen van discs.

### **[Ondertit]**

Hiermee selecteert u de gewenste ondertitelingstaal voor het afspelen van discs.

### **[Diskmenu]**

Hier selecteert u de gewenste taal voor het discmenu.



### Opmerking

- Als de taal die u hebt ingesteld niet beschikbaar is op de disc, wordt de standaardtaal op de disc gebruikt.
- Bij sommige discs kan alleen via het discmenu een andere gesproken taal of taal voor de ondertiteling worden gekozen.

### [Ouderlijk]

Hiermee beperkt u de toegang tot discs die ongeschikt zijn voor kinderen. Dit type discs moet zijn opgenomen met beveiligingsniveaus.

---

Druk op **OK ► II**.

Selecteer een beveiligingsniveau en druk vervolgens op **OK ► II**.

Voer met de numerieke toetsen het wachtwoord in.

---

### Opmerking

- Voor discs met een hoger beveiligingsniveau dan u in **[Ouderlijk]** hebt ingesteld, hebt u een wachtwoord nodig om deze te kunnen afspelen.
- Beveiligingsniveaus kunnen per land verschillen. Als u het afspelen van alle discs wilt toestaan, selecteert u **[8 Adult]**.
- Op sommige discs staan de beveiligingsniveaus afgedrukt, hoewel ze niet met deze niveaus zijn opgenomen. Deze functie heeft geen effect op dergelijke discs.

### Tip

- U kunt het wachtwoord instellen of wijzigen. (Zie "Voorkeuren instellen - Wachtwoordinstellingen".)

### [Standaard]

Hiermee kunt u alle instellingen van het apparaat herstellen naar de fabrieksinstellingen. Dit geldt niet voor de opties Wachtwrd en Ouderlijk.

**[Ww instellen] > [Wachtwoord instellingspagina] > [Wachtw-modus]**

Met deze instelling kunt u het wachtwoord voor ouderlijk toezicht in- of uitschakelen. Als het wachtwoord is ingeschakeld, dient u een viercijferig wachtwoord op te geven wanneer u een vergrendelde disc wilt afspelen.

- **[Aan]**: hiermee schakelt u het wachtwoord voor ouderlijk toezicht in.
- **[Uit]**: hiermee schakelt u het wachtwoord voor ouderlijk toezicht uit.

**[Ww instellen] > [Wachtwoord instellingspagina] > [Wachtwrd]**

U kunt hier uw wachtwoord wijzigen. Het standaardwachtwoord is 1234.

- **[Wijzig]**

- 
- 1) Gebruik de numerieke toetsen om '1234' of het laatst ingestelde wachtwoord in het veld **[Oud wachtwrd]** in te voeren.
  - 2) Voer het nieuwe wachtwoord in het veld **[Nieuw wchtw.]** in.
  - 3) Voer het nieuwe wachtwoord nogmaals in het veld **[Bevestig ww]** in.
  - 4) Druk op **OK ► II** om het menu af te sluiten.
- 

### Opmerking

- Als u het wachtwoord vergeet, voert u '1234' in voordat u een nieuw wachtwoord instelt.

# 7 Op FM-radiozenders afstemmen

- 1 Controleer of u de meegeleverde FM-antenne hebt aangesloten en volledig hebt uitgetrokken.
- 2 Druk op **TUNER**.
- 3 Houd **◀▶** ingedrukt.
- 4 Laat de knop los zodra de frequentie begint te lopen.
  - ↳ De FM-tuner wordt automatisch afgestemd op een zender met een sterk ontvangstsignaal.
- 5 Herhaal stap 3 en 4 om op meer zenders af te stemmen.

## Afstemmen op een zender met een zwak ontvangstsignaal:

Druk herhaaldelijk op **◀▶** tot de ontvangst optimaal is.

---

## Radiozenders automatisch programmeren

### Opmerking

- U kunt maximaal 20 voorkeuzezenders programmeren.

- 1 Druk op **◀▶** om een voorkeuzenummer te selecteren en het programmeren te starten.
- 2 Druk op **ANGLE/PROG** en houd deze knop 2 seconden ingedrukt om het automatisch programmeren te activeren.

- ↳ **[AUTO]** (automatisch) wordt kort weergegeven.
- ↳ Alle beschikbare zenders worden geprogrammeerd op volgorde van de signaalsterkte van de band.
- ↳ De radiozender die het eerst wordt geprogrammeerd, wordt automatisch afgespeeld.

---

## Radiozenders handmatig programmeren

### Opmerking

- U kunt maximaal 20 voorkeuzezenders programmeren.

- 1 Hiermee stemt u af op een radiozender.
- 2 Druk op **ANGLE/PROG** om het programmeren te activeren.
- 3 Druk op **◀▶** om een nummer van 1 t/m 20 toe te wijzen aan deze radiozender, en druk vervolgens op **ANGLE/PROG** om deze keuze te bevestigen.
  - ↳ Het voorkeuzenummer en de frequentie van de voorkeuzezender worden weergegeven.
- 4 Herhaal de bovenstaande stappen om meer zenders te programmeren.

### Opmerking

- U kunt een geprogrammeerde zender overschrijven door een andere zender onder het nummer op te slaan.

---

## Afstemmen op een voorkeuzezender

- 1 Druk op **◀▶** om het gewenste voorkeuzenummer te selecteren.

---

## De RDS-klok instellen

Het is mogelijk de klok van het apparaat automatisch in te stellen met een tijdsignaal dat samen met het RDS-signaal wordt doorgestuurd.

- 1 Stem af op een RDS-radiozender die een tijdsignaal uitzendt.
  - ↳ Het apparaat leest de RDS-tijd en stelt de klok automatisch in.



### Opmerking

- De nauwkeurigheid van het uitgezonden tijdsignaal is afhankelijk van de RDS-zender die het uitzendt.

---

## RDS-informatie weergeven

RDS (Radio Data System) is een service waarmee FM-zenders extra informatie kunnen weergeven. Als u afstemt op een RDS-zender, worden een RDS-pictogram en de naam van de zender weergegeven.

Als u automatisch programmeren gebruikt, worden de RDS-zenders het eerst geprogrammeerd.

- 1 Stem af op een RDS-zender.
- 2 Druk herhaaldelijk op **DISPLAY/RDS** om de volgende informatie te doorlopen (indien beschikbaar):
  - ↳ Zendernaam
  - ↳ Soort programma, zoals **[NEWS]** (nieuws), **[SPORT]** (sport), **[POP M]** (popmuziek)...
  - ↳ Frequentie



### Opmerking

- Zie "Productinformatie - Soorten RDS-programma's" voor de definities van de soorten RDS-programma's.

# 8 Het volumeniveau en geluidseffect aanpassen

---

## Hiermee past u het volumeniveau aan

- 1 Druk tijdens het afspelen op **VOL +/-** om het volume te verhogen of te verlagen.

---

## Een geluidseffect selecteren



### Opmerking

- Het is niet mogelijk verschillende geluidseffecten tegelijkertijd te gebruiken.

---

## Een voorgeprogrammeerd geluidseffect selecteren

- 1 Druk tijdens het afspelen herhaaldelijk op **DSC** om het volgende te selecteren:
  - **[ROCK]** (rock)
  - **[JAZZ]** (jazz)
  - **[POP]** (pop)
  - **[CLASSIC]** (klassiek)
  - **[FLAT]** (vlak)

---

## Basversterking inschakelen

- 1 Als u de basversterking wilt inschakelen, drukt u tijdens het afspelen herhaaldelijk op **LOUDNESS/DBB** totdat het **DBB**-logo wordt weergegeven.
  - Als u de basversterking wilt uitschakelen, drukt u herhaaldelijk op **LOUDNESS/DBB** totdat het **DBB**-logo verdwijnt.

---

## Automatische regeling van luidheid selecteren

Automatische regeling van luidheid vergroot het geluidseffect van hoge en lage tonen bij een laag volume (hoe hoger het volume, hoe lager het niveau van de hoge en lage tonen).

- 1 Als u de automatische regeling van luidheid wilt inschakelen, drukt u tijdens het afspelen op **LOUDNESS/DBB** totdat het luidheidpictogram wordt weergegeven.
  - Als u de automatische regeling van luidheid wilt uitschakelen, drukt u op **LOUDNESS/DBB** totdat het luidheidpictogram verdwijnt.

---

## Geluid uitschakelen

- 1 Druk tijdens het afspelen op **MUTE** om het geluid in of uit te schakelen.

---

## Luisteren via een hoofdtelefoon

- 1 Steek een hoofdtelefoon in de -aansluiting van het apparaat.

## 9 Andere functies

---

### De demonstratiemodus activeren

In de demonstratiemodus wordt een overzicht van alle functies gegeven.

- 1 Druk in de stand-bymodus met klokweergave (indien ingesteld) op ■ op het apparaat om de demonstratiemodus te activeren.
  - ↳ Er wordt een demonstratie van de belangrijkste beschikbare functies gestart.

### De demonstratiemodus deactiveren

- 1 Druk nogmaals op ■ op het apparaat.

### De helderheid van het display aanpassen

- 1 Druk in de stand-bymodus herhaaldelijk op **MODE/DIM** om verschillende helderheidsniveaus voor het display te selecteren.

### De alarmtimer instellen

- 1 Controleer of u de systeemklok correct hebt ingesteld.
- 2 Houd in de stand-bymodus **SLEEP/TIMER** ingedrukt.
  - ↳ De cijfers voor het uur worden weergegeven en gaan knipperen.
- 3 Druk op **+ VOL -** om het uur in te stellen en druk vervolgens opnieuw op **SLEEP/TIMER**.
  - ↳ De minuten worden weergegeven en gaan knipperen.

- 4 Druk op **+ VOL -** om de minuten in te stellen.
- 5 Druk op **SLEEP/TIMER** om te bevestigen.
  - ↳ **[OFF]** (uit) begint te knipperen.
- 6 Om de wektimer te activeren drukt u op **+ VOL -** om **[ON]** (aan) te selecteren terwijl **[OFF]** (uit) knippert.
  - ↳ Er wordt een klokpictogram op het scherm weergegeven.
  - ↳ Het apparaat wordt op het ingestelde tijdstip automatisch ingeschakeld en overgeschakeld naar de laatst geselecteerde bron.
  - ↳ Als u de wektimer weer wilt uitschakelen, selecteert u **[OFF]** (Uit) bij stap 6.

### De sleeptimer instellen

- 1 Wanneer het apparaat is ingeschakeld, drukt u herhaaldelijk op **SLEEP/TIMER** om een bepaalde tijdsduur (in minuten) in te stellen.
  - ↳ Het apparaat wordt automatisch uitgeschakeld wanneer de ingestelde tijdsduur is verstreken.

### Andere apparaten aansluiten

#### Naar een audiospeler luisteren

U kunt via dit apparaat naar de audiospeler luisteren via de rode/witte audio-uitgangen.

- 1 Sluit een rode/witte audiokabel (niet meegeleverd) aan op de **AUX IN L/R**-aansluitingen en op de audio-uitgangen van de audiospeler.
- 2 Selecteer de **AUX**-bron.
- 3 Start het afspelen op de audiospeler.

---

## Opnemen naar een digitale recorder

U kunt audio van dit apparaat opnemen naar een digitale recorder.

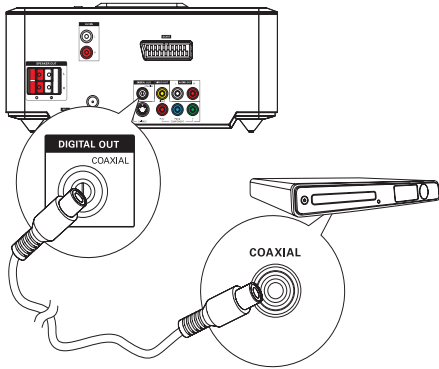

- 1 Sluit een coaxkabel (niet meegeleverd) aan op:
  - de **COAXIAL**-aansluiting
  - de digitale ingang van de digitale recorder
- 2 Speel de audio af die u wilt opnemen.
- 3 Begin met opnemen op de digitale recorder (zie de gebruikershandleiding van de digitale recorder).

# 10 Productinformatie



## Opmerking

- Productinformatie kan zonder voorafgaande kennisgeving worden gewijzigd.

## Specificaties

### Versterker

Nominaal uitgangsvermogen	2 x 50 W RMS
Frequentierespons	20 - 20.000 Hz, $\pm 3$ dB
Signaal-ruisverhouding	> 65 dB
AUX-invoer	500 mV RMS, 20.000 ohm

### Disc

Lasertype	Halfgeleider
Discdoorsnede	12 cm/8 cm
Videodecodering	MPEG-1/MPEG-2/DivX
Video DAC	12-bits
Signaalsysteem	PAL/NTSC
Videoformaat	4:3/16:9
Video S/N	> 48 dB
Audio DAC	24-bits/96 kHz
Harmonische vervorming	< 1% (1 kHz)
Frequentierespons	4 Hz - 20 kHz (44,1 kHz) 4 Hz - 22 kHz (48 kHz) 4 Hz - 24 kHz (96 kHz)
Signaal-ruisverhouding	> 65 dBA

### Tuner (FM)

Frequentiebereik	87,5 - 108 MHz
Frequentierooster	50 KHz
Gevoeligheid – mono, signaal-ruisverhouding	< 22 dBf 26 dB
Gevoeligheid – stereo, signaal-ruisverhouding	> 43 dBf 46 dB
Zoekgevoeligheid	> 28 dBf
Harmonische vervorming	< 3%
Signaal-ruisverhouding	> 55 dB

### Luidsprekers

Luidsprekerimpedantie	2 x 4 ohm
Luidsprekerdriver, basis	5 inch
Luidsprekerdriver, tweeter	0,2 inch
Gevoeligheid	> 80 dB/m/W $\pm 4$ dB/m/W

### Algemene informatie

Netspanning	220 - 230 V, 50 Hz
Stroomverbruik in werking	52 W
Stroomverbruik in energiebesparende stand-bystand	< 1 W
Stroomverbruik in stand-by	< 4 W
Composite Video-uitgang	1,0 Vpp, 75 ohm
Coaxiale uitgang	0,5 Vpp $\pm$ 0,1 Vpp 75 ohm 2 x 15 mW, 32 ohm
USB Direct	Versie 2.0
Afmetingen	
- Apparaat (b x h x d)	248 x 110 x 307 mm
- Luidsprekerbox (b x h x d)	170 x 270 x 220 mm

---

#### Gewicht

- Inclusief verpakking 11 kg
  - Apparaat 2 kg
  - Luidsprekerbox 2 x 0,8 kg
- 

---

## Ondersteunde discformaten

- Digital Video Discs (DVD's)
- Video-CD's (VCD's)
- Super Video-CD's (SVCD's)
- Digital Video Discs + Rewritable (DVD+RW's)
- Compact Discs (CD's)
- Beeldbestanden (Kodak, JPEG) op CD-R(W)
- DivX(R)-discs op CD-R(W):
- DivX 3.11, 4.x en 5.x
- WMA

#### Ondersteunde MP3-CD-formaten:

- ISO 9660
- Max. titel/albumnaam: 12 tekens
- Max. aantal titels plus album: 255
- Max. geneste directory: 8 niveaus
- Max. aantal albums: 32
- Max. aantal MP3-tracks: 999
- Ondersteunde samplefrequenties voor MP3-discs: 32 kHz, 44,1 kHz, 48 kHz.
- Ondersteunde bit-rates van MP3-discs: 32, 64, 96, 128, 192, 256 (kbps).
- De volgende formaten worden niet ondersteund:
  - Bestanden zoals \*.VMA, \*.AAC, \*.DLF, \*.M3U,
  - \*.PLS en \*.WAV
  - Niet-Engelse album-/titelnaam
  - Discs die zijn opgenomen in Joliet-formaat
  - MP3 Pro en MP3 met ID3-tag

---

## Compat. USB-apparaten en -bestanden

#### Compatibele USB-apparaten:

- USB-flashgeheugen (USB 2.0 of USB 1.1)
- USB-flashspelers (USB 2.0 of USB 1.1)
- geheugenkaarten (een aanvullende kaartlezer is vereist voor gebruik in combinatie met dit apparaat)

#### Ondersteunde bestandsindelingen:

- USB of bestandsindeling van geheugen FAT12, FAT16, FAT32 (sectorformaat: 512 bytes).
- MP3-bitsnelheid (gegevensnelheid): 32 - 320 kbps en variabele bitsnelheid
- WMA versie 9 of eerder
- Mappen met maximaal 8 niveaus
- Aantal albums/mappen: maximaal 99
- Aantal tracks/titels: maximaal 999
- ID3-tag versie 2.0 of later
- Bestandsnaam in Unicode UTF8 (maximumlengte: 128 bytes).

#### Niet-ondersteunde bestandsindelingen:

- Lege albums: een leeg album is een album dat geen MP3- of WMA-bestanden bevat. Lege albums worden niet op het display weergegeven.
- Niet-ondersteunde bestandsindelingen worden overgeslagen. Zo worden bijvoorbeeld Word-documenten (.doc) of MP3-bestanden met de extensie .dlf genegeerd en niet afgespeeld.
- AAC-, WAV- en PCM-audiobestanden
- WMA-bestanden die beveiligd zijn met DRM (.wav, .m4a, .m4p, .mp4, .aac)
- WMA-bestanden in 'lossless'-indeling



---

## Soorten RDS-programma's

NO TYPE	Geen RDS-programmasoort
NEWS	Nieuwsdiensten
AFFAIRS	Politiek en actualiteiten
INFO	Speciale informatieve programma's
SPORT	Sport
EDUCATE	Educatieve programma's
DRAMA	Hoorspelen en literatuur
CULTURE	Cultuur, religie en maatschappelijke kwesties
SCIENCE	Wetenschap
VARIED	Entertainmentprogramma's
POP M	Popmuziek
ROCK M	Rockmuziek
MOR M	Lichte muziek
LIGHT M	Lichte klassieke muziek
CLASSICS	Klassieke muziek
OTHER M	Speciale muziekprogramma's
WEATHER	Weer
FINANCE	Financiële programma's
CHILDREN	Kinderprogramma's
SOCIAL	Sociale onderwerpen
RELIGION	Godsdienst
PHONE IN	Inbelprogramma's
TRAVEL	Reisprogramma's
LEISURE	Vrije tijd
JAZZ	Jazzmuziek
COUNTRY	Countrymuziek
NATION M	Nederlandstalige muziek
OLDIES	Klassiekers
FOLK M	Folkmuziek
DOCUMENT	Documentaires
TES	Alarmtest
ALARM	Alarm

# 11 Problemen oplossen



## Let op

- Verwijder de behuizing van het apparaat nooit.

Probeer het apparaat nooit zelf te repareren. Hierdoor wordt de garantie ongeldig. Als u problemen ondervindt bij het gebruik van dit apparaat, controleer dan het volgende voordat u om service vraagt. Als het probleem onopgelost blijft, gaat u naar de website van Philips ([www.philips.com/support](http://www.philips.com/support)). Als u contact opneemt met Philips, zorg er dan voor dat u uw apparaat, het modelnummer en het serienummer bij de hand hebt.

### Geen stroom

- Controleer of het netsnoer van het apparaat goed is aangesloten.
- Zorg ervoor dat er stroom op het stopcontact staat.
- Om energie te besparen, schakelt het systeem zichzelf automatisch uit als u 15 minuten nadat het afspelen is gestopt, niet op een knop hebt gedrukt.

### Geen disc gevonden

- Plaats een disc.
- Controleer of de disc misschien ondersteboven is geplaatst.
- Wacht tot de condens van de lens is verdwenen.
- Plaats de disc opnieuw of maak de disc schoon.
- Gebruik een gefinaliseerde CD of geschikte discindeling.

### Geen beeld

- Controleer de videoaansluiting.
- Zet de TV aan en selecteer het juiste videokanaal.
- Progressive Scan is ingeschakeld, maar de TV biedt geen ondersteuning voor Progressive Scan.

### Zwart-witbeeld of vervormd beeld

- De disc komt niet overeen met het kleurensysteem van de TV (PAL/NTSC).
- Soms is het beeld enigszins vervormd. Dit is geen defect.
- Reinig de disc.
- Het beeld kan vervormd zijn tijdens het instellen van Progressive Scan.

### Het beeldformaat van het TV-scherm kan niet worden gewijzigd, hoewel het TV-weergaveformaat wel is ingesteld.

- De beeldverhouding is vastgelegd op de DVD.
- De beeldverhouding kan op sommige TV-systemen niet worden gewijzigd.

### Geen geluid of matig geluid

- Pas het volume aan.
- Verwijder de hoofdtelefoon.
- Controleer of de luidsprekers goed zijn aangesloten.
- Controleer of de luidsprekerdraden zonder isolatie goed zijn vastgeklemd.

### De afstandsbediening werkt niet

- Voordat u op een van de functieknoppen drukt, moet u eerst de juiste bron selecteren met behulp van de afstandsbediening in plaats van het apparaat.
- Houd de afstandsbediening dichterbij het apparaat.
- Plaats de batterij met de polariteiten (te herkennen aan een plus- of minteken) in de aangegeven positie.
- Vervang de batterij.
- Richt de afstandsbediening rechtstreeks op de sensor aan de voorkant van het apparaat.

#### **De disc wordt niet afgespeeld**

- Plaats een leesbare disc en zorg ervoor dat het etiket naar boven is gericht.
- Controleer het type disc, het kleurensysteem en de regiocode. Controleer of er krassen of vlekken op de disc zitten.
- Druk op **SYSTEM MENU** om het menu met systeeminstellingen te sluiten.
- Schakel het wachtwoord voor het kinderslot uit of wijzig het beveiligingsniveau.
- Er heeft zich condens gevormd in het systeem. Verwijder de disc en laat het systeem een uur aanstaan. Haal de stekker uit het stopcontact en steek deze er weer in. Schakel het systeem vervolgens opnieuw in.
- Om energie te besparen, schakelt het systeem zichzelf automatisch uit als u 15 minuten nadat het afspelen is gestopt niet op een knop hebt gedrukt.

#### **Slechte radio-ontvangst**

- Vergroot de afstand tussen het apparaat en uw TV of videorecorder.
- Trek de FM-antenne volledig uit.
- Sluit in plaats daarvan een FM-buitenantenne aan.

#### **Progressive Scan kan niet worden geselecteerd**

- Controleer of de videomodus is ingesteld op **[Pr/Cr Pb/Cb Y]**.

#### **De gesproken taal of de taal voor ondertiteling kan niet worden ingesteld**

- De disc is niet opgenomen met spraak of ondertiteling in meerdere talen.
- De disc is beveiligd tegen instellen van de taal voor audio en ondertiteling.

#### **Sommige bestanden op het USB-apparaat kunnen niet worden weergegeven**

- Het aantal mappen of bestanden op het USB-apparaat heeft een bepaalde limiet overschreden. Dit verschijnsel is geen defect.
- De indelingen van deze bestanden worden niet ondersteund.

#### **USB-apparaat niet ondersteund**

Het USB-apparaat is niet compatibel met het apparaat. Probeer ander app.

#### **De timer werkt niet**

- Stel de juiste kloktijd in.
- Schakel de timer in.

#### **De ingestelde tijd op de klok/timer is verdwenen**

- Er is een stroomstoring geweest of het netsnoer is eruit geweest.
- Stel de klok/timer opnieuw in.

# Innehållsförteckning

---

<b>1 Viktigt!</b>	2
Säkerhet	2
Obs!	4

---

<b>2 Ditt mikrosystem med DVD-spelare</b>	6
Introduktion	6
Förpackningens innehåll	6
Översikt över huvudenheten	7
Översikt över fjärrkontrollen	8

---

<b>3 Ansluta</b>	10
Placera enheten	10
Ansluta högtalarna	10
Ansluta FM-antennen	10
Ansluta en TV	11
Ansluta strömmen	12

---

<b>4 Get started</b>	13
Förbereda fjärrkontrollen	13
Ställa in klockan	13
Slå på	13
Söka efter rätt visningskanal	14
Välja rätt TV-system	14
Byta systemmenyspråk	14
Starta progressiv avsökning	14

---

<b>5 Spela upp</b>	16
Spela upp en skiva	16
Spela upp från USB	17
Spela upp DivX-video	17
Spela MP3-/WMA-/bildfiler	17
Uppspelningskontroll	18
Alternativ för uppspelning	18
Bildvisningsalternativ	19

---

<b>6 Justera inställningar</b>	21
Allmän inställning	21
Ljudinställning	21
Videoinställning	22
Egna inställningar	22

---

<b>7 Ställa in FM-radiokanaler</b>	24
Programmera radiokanaler automatiskt	24
Programmera radiokanaler manuellt	24
Ställa in en snabbvaskanal	24
Ställa in RDS-klockan	24
Visa RDS-information	25

---

<b>8 Justera volymnivån och ljudeffekten</b>	26
Justera volymnivån	26
Välj en ljudeffekt	26
Ljud av	26
Lyssna genom hörlurar	26

---

<b>9 Övriga funktioner</b>	27
Aktivera demonstrationsläge	27
Justera ljusstyrkan i teckenfönstret	27
Ställa in larmtid	27
Ställa in insomningstimern	27
Ansluta andra enheter	27

---

<b>10 Produktinformation</b>	29
Specifikationer	29
Skivformat som kan användas	30
USB-uppspelningsinformation	30
RDS-programtyper	31

---

<b>11 Felsökning</b>	32
----------------------	----

# 1 Viktigt!

## Säkerhet

Lär dig de här säkerhetssymbolerna



Blixten anger att det finns oisolerat material i enheten som kan ge en elektrisk stöt. För allas säkerhet bör du inte ta bort det skyddande höljet på produkten.

Utropstecknet betyder att det finns funktioner som du bör läsa mer om i den handbok som medföljer, för att undvika problem vid användning och underhåll.

WARNING! För att minska risken för brand och elektriska stötar bör du inte utsätta apparaten för regn eller fukt och du bör inte heller placera kärl med vatten, exempelvis blomvaser, ovanpå apparaten.

WARNING! För att minska risken för elektriska stötar bör du se till att sätta i kontakten på rätt sätt och trycka in den ända in i uttaget.

### Viktiga säkerhetsinstruktioner

- ① Läs de här instruktionerna.
- ② Behåll de här instruktionerna.
- ③ Läs och ta till dig varningstexten.
- ④ Följ samtliga instruktioner.
- ⑤ Använd inte apparaten i närheten av vatten.

- ⑥ Rengör endast med torr trasa.
- ⑦ Blockera inte ventilationsöppningar. Installera apparaten i enlighet med tillverkarens instruktioner.
- ⑧ Installera den inte i närheten av någon värmekälla, som element, varmluftsintag, spis eller annan utrustning som avger värme (inklusive förstärkare).
- ⑨ Skydda elkabeln så att den inte blir trampad på eller kommer i kläm, särskilt intill kontakter, extrauttag och precis vid apparathöljet.
- ⑩ Använd endast kringutrustning och tillbehör som är godkända av leverantören.
- ⑪ Använd endast apparaten tillsammans med den vagn eller det ställ, stativ, fäste eller bord som anges av leverantören eller som säljs tillsammans med apparaten. När du använder vagnen bör du vara försiktig när du flyttar den, så att den inte välter och det uppstår skador på apparaten.



- ⑫ Dra ur kontakten till apparaten vid åskväder samt när den inte ska användas på länge.
- ⑬ Överlåt allt underhåll till kvalificerad servicepersonal. Service är nödvändig när apparaten har skadats på något sätt, till exempel om en elkabel eller kontakt är skadad, vätska eller främmande föremål har kommit in i apparaten, apparaten har utsatts för regn eller fukt, inte fungerar som den ska eller om den har fallit i golvet.

- ⑭ **VARNING! Batterianvändning – Undvik batteriläckage, som kan ge upphov till personskada, skada på egendom eller skada på apparaten:**
- Installera alla batterier på rätt sätt och placera + och - enligt markeringarna i apparaten.
  - Blanda inte batterier (t.ex. gamla och nya eller kol och alkaliska).
  - Ta ur batterierna när apparaten inte ska användas på länge.
- ⑮ **Apparaten får inte utsättas för vattendroppar eller vattenstrålar.**
- ⑯ **Placera inga potentiellt skadliga föremål på enheten (t.ex. vattenfyllda kärl eller levande ljus).**
- ⑰ **Den här produkten kan innehålla bly och kvicksilver. Avyttring av dessa material kan vara reglerad av hänsyn till miljön. Information om avyttring och återvinning kan du få genom att kontakta lokala myndigheter eller Electronic Industries Alliance på [www.eiae.org](http://www.eiae.org).**

## Säkerhet-Viktig information för användare i Storbritannien

### Nätkontakt

Den här apparaten har en godkänd 13 A-kontakt. Gör så här för att byta en säkring i den här typen av kontakt:

- ① **Ta bort säkringens hölje och själva säkringen.**
- ② **Sätt i en ny säkring av typen BS1362 5 A, A.S.T.A. eller en BSI-godkänd säkring.**
- ③ **Sätt tillbaka höljet.**

Om den ursprungliga kontakten inte passar ditt uttag bör du skära loss den och ersätta den med en kontakt som passar.

Om nätkontakten innehåller en säkring ska den vara på 5 A. Om du använder en kontakt utan säkring ska säkringen på fördelningstavlan inte vara på mer än 5 A. Obs! Kassera den borttagna kontakten för att på så sätt undvika att någon sätter i den i ett 13 A-uttag någon annanstans och får en elektrisk stöt.

### Ansluta kontakten

Trådarna i nätsladden har följande färgkoder: blå = neutral (N), brun = spänningsförande (L).

Det är inte säkert att de här färgerna överensstämmer med färgmarkeringarna på uttagen på kontakten. Gör därför så här:

- Anslut den blå tråden till det uttag som är svart eller markerat med bokstaven N.
- Anslut den bruna tråden till det uttag som är rött eller markerat med bokstaven L.
- Anslut inte någon av trådarna till jorduttaget, som är grönt (grönt och gult) eller markerat med bokstaven E (eller  $\perp$ ).

Innan du sätter tillbaka kontaktens skyddshölje bör du kontrollera att sladdklämman är fastklämd över trådhölet och inte enbart över de två trådarna.

### Upphovsrätt i Storbritannien

Det kan krävas tillstånd för inspelning och uppspelning av material. Mer information finns i Copyright Act 1956 och Performers' Protection Acts 1958 till 1972.



#### Var försiktig

- Genom att använda kontrollerna eller justera funktionerna på något sätt som inte beskrivs i den här handboken kan du utsätta dig för farlig strålning eller annan osäker användning.



#### Varning

- Om MAINS-kontakten eller ett kontaktdon används som fränkopplingsenhet ska den vara lätt att komma åt.



### Varning

- Ta aldrig bort höljet från enheten.
- Smörj aldrig någon del av enheten.
- Placera enheten på en plan, hård och stabil yta.
- Placera aldrig enheten ovanpå någon annan elektrisk utrustning.
- Använd alltid enheten inomhus. Skydda enheten mot vatten, fukt och vattenfyllda kärl.
- Skydda enheten mot direkt solljus, öppna lågor och värme.
- Titta aldrig på laserstrålen i enheten.

## Skydda hörseln

### Lyssna med måttlig volym.

- Om du använder hörlurar och lyssnar med hög volym kan din hörsel skadas. Den här produkten kan generera ljud med decibelnivåer som kan orsaka nedsatt hörsel hos en normal person, även om exponeringen är kortare än en minut. De högre decibelområdena är till för personer som redan har nedsatt hörsel.
- Ljud kan vara vilseledande. Med tiden kan din "komfortnivå" anpassas till allt högre volymer. Så efter en längre tids lyssnande kan ljud som låter "normalt" i verkligheten vara högt och skadligt för din hörsel. För att skydda dig mot detta bör du ställa in volymen på en säker nivå innan hörseln anpassat sig, och lämna volymen på den nivån.

### Upprätta en säker ljudnivå:

- Ställ in volymkontrollen på en låg nivå.
- Öka den sedan tills ljudet hörs bekvämt och klart, utan distorsion.

### Lyssna under rimlig tid:

- Långvarig exponering för ljud, även på normalt "säkra" nivåer, kan förorsaka hörselskador.
- Använd utrustningen på ett förnuftigt sätt och ta en paus då och då.

## Observera följande riktlinjer när du använder hörlurarna.

- Lyssna på rimliga ljudnivåer under rimlig tid.
- Justera inte volymen allteftersom din hörsel anpassar sig.
- Höj inte volymen så mycket att du inte kan höra din omgivning.
- Du bör vara försiktig eller tillfälligt sluta använda hörlurarna i potentiellt farliga situationer. Använd inte hörlurarna när du kör motorfordon, cyklar, åker skateboard osv. Det kan utgöra en trafikfara och är förbjudet på många platser.

## Obs!



Användning av den här produkten överensstämmer med EU:s förordningar om radiostörningar.

Eventuella förändringar av den här enheten som inte uttryckligen har godkänts av Philips Consumer Lifestyle kan fränta användaren rätten att använda utrustningen.



Produkten är utvecklad och tillverkad av högkvalitativa material och komponenter som både kan återvinnas och återanvändas.



När den här symbolen med en överkryssad papperskorg visas på produkten innebär det att produkten omfattas av det europeiska direktivet 2002/96/EG.

Ta reda på var du kan hitta närmaste återvinningsstation för elektriska och elektroniska produkter.

Följ den lokala lagstiftningen och släng inte dina gamla produkter i det vanliga hushållsavfallet. Genom att kassera dina gamla produkter på rätt sätt kan du bidra till att minska eventuella negativa effekter på miljö och hälsa.



Din produkt innehåller batterier som omfattas av EU-direktiv 2006/66/EC, som inte får kasseras som vanliga hushållssopor. Ta reda på vilka lokala regler som gäller för separat insamling av batterier eftersom korrekt kassering bidrar till att förhindra negativ påverkan på miljö och hälsa.

### Miljöinformation

Allt onödigt förpackningsmaterial har tagits bort. Vi har försökt göra paketeringen lätt att dela upp i tre olika material: kartong (lådan), polystyrenskum (buffert) och polyeten (påsar, skyddande skumskiva).

Systemet består av material som kan återvinnas och återanvändas om det monteras isär av ett specialiserat företag. Följ de lokala föreskrifterna för kassering av förpackningsmaterial, använda batterier och gammal utrustning.

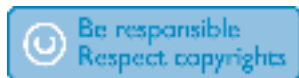

Tillverkningen av otillåtna kopior av kopieringsskyddat material, bl.a. datorprogram, filer, sändningar och ljudinspelningar, kan innebära ett brott mot copyright-lagstiftningen och därmed vara straffbart. Den här utrustningen bör inte användas i sådana syften.



Official DivX® Certified-produkt. Spelar alla versioner av DivX®-video (inklusive DivX® 6) med standarduppspelning av DivX®-mediefiler.



Tillverkat på licens från Dolby Laboratories. Dolby och dubbel-D-symbolen är varumärken som tillhör Dolby Laboratories.



“DVD Video” är ett varumärke som tillhör DVD Format/Logo Licensing Corporation.

### Klass 1 laserapparat

**Varning! Om apparaten används på annat sätt än i denna bruksanvisning specificerats, kan användaren utsättas för osynlig laserstrålning, som överskrider gränsen för laserklass 1.**

**Observera! Stömbrytaren är sekundärt kopplad och bryter inte strömmen från nätet. Den inbyggda nätdelen är därför ansluten till elnätet så länge stickproppen sitter i vägguttaget.**

Den här apparaten har följande etikett:

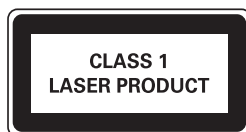

Kommentar

- Typplattan sitter på baksidan av apparaten.



## 2 Ditt mikrosystem med DVD-spelare

Vi gratulerar till ditt köp och hälsar dig välkommen till Philips! Genom att registrera din produkt på [www.Philips.com/welcome](http://www.Philips.com/welcome) kan du dra full nytta av Philips support.

---

### Introduktion

Med den här enheten kan du:

- titta på video från DVD-/VCD-/SVCD- eller USB-enheter
- lyssna på ljud från skivor eller USB-enheter
- titta på bilder från skivor eller USB-enheter
- Lyssna på FM-radio

Du kan förbättra ljudet med följande ljudeffekter:

- Digital Sound Control (DSC)
- DBB (Dynamic Bass Boost)

Enheten fungerar med följande medie-/skivformat:



Du kan spela upp DVD-skivor med följande regionkoder:

DVD-regionkod	Länder
 	Europa

---

### Förpackningens innehåll

Kontrollera och identifiera innehållet i förpackningen:

- Huvudenhet
- 2 högtalare (kabellängd: 1,5 m)
- Fjärrkontroll med batteri
- Kompositvideokabel (gul)
- FM-trådontenn
- Användarhandbok
- Snabbstartguide

## Översikt över huvudenheten

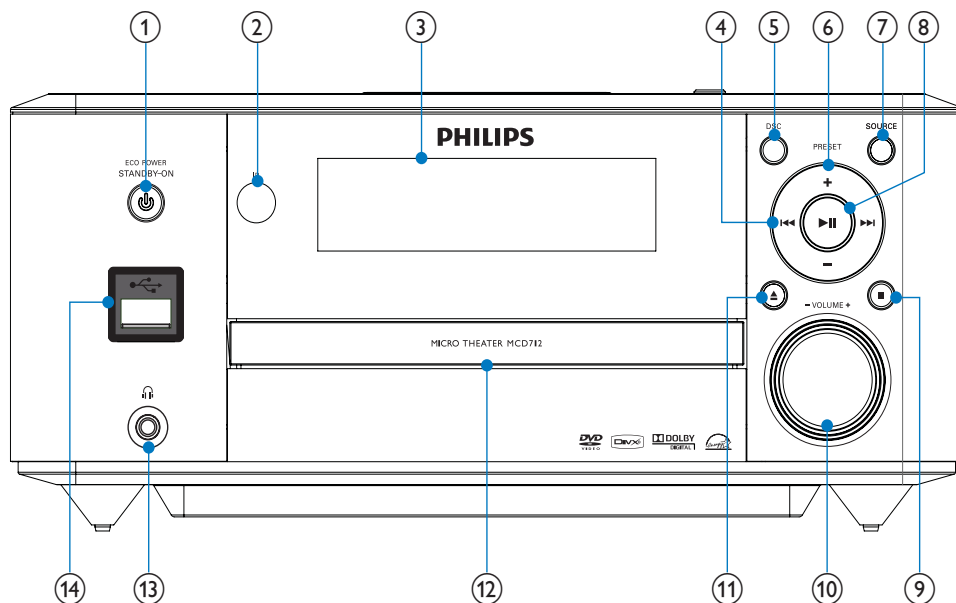

- ① **⏻ STANDBY-ON/ECO POWER**
  - Slå på apparaten eller växla till Eco Power-standbyläge.
- ② **Fjärrkontrollens sensor**
- ③ **Bildskärm**
  - Visa aktuell status.
- ④ **⏮⏪⏩⏭**
  - Hoppa till föregående/nästa spår.
  - Hoppa till föregående/nästa titel eller kapitel.
  - Ställ in en radiokanal.
- ⑤ **DSC**
  - Välj en snabbvalsinställning.
- ⑥ **PRESET +/-**
  - Välj en snabbvalskanal.
- ⑦ **SOURCE**
  - Välj en källa.
- ⑧ **▶⏸**
  - Starta eller pausa skivuppspelning.
- ⑨ **■**
  - Stoppa uppspelning.
  - Radera en programmering.
  - Aktivera eller avaktivera demonstrationen i demoläge.
- ⑩ **VOLUME +/-**
  - Justera volymen.
  - Justera tiden.
- ⑪ **▲**
  - Öppna eller stäng skivfacket.
- ⑫ **Skivfack**
- ⑬ **🔊**
  - Hörlursuttag.
- ⑭ **🔌**
  - USB-uttag.

## Översikt över fjärrkontrollen

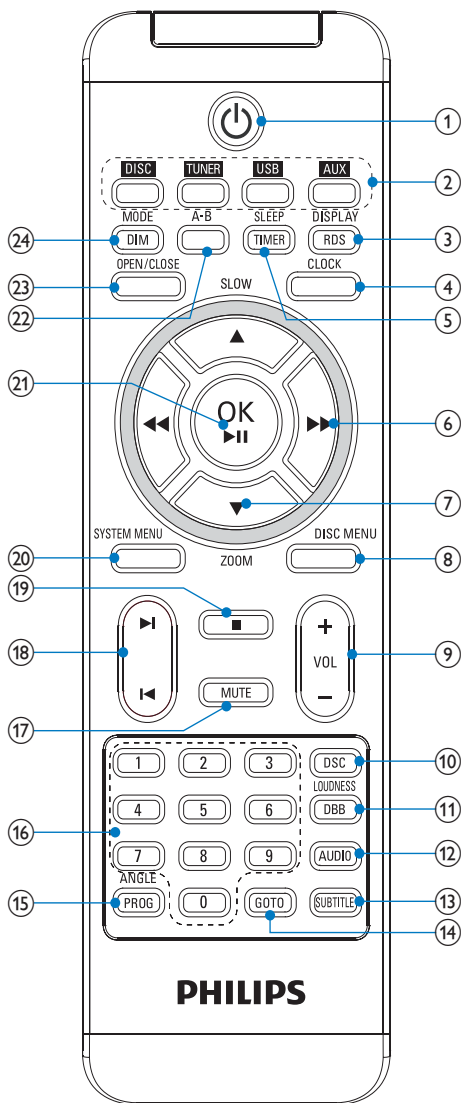

- ① **⏻**
- Slå på apparaten eller växla till Eco Power-standbyläge.
- ② **Knappar för ingångskälla**
- Välj en källa.

- ③ **DISPLAY/RDS**
- Visa uppspelningsinformation på en ansluten TV.
  - För valda FM-radiokanaler: visa RDS-information.
- ④ **CLOCK**
- Ställ in klockan.
- ⑤ **SLEEP/TIMER**
- Ställ in insomningstimer.
  - Ställ in larmtid.
- ⑥ **◀▶**
- Sökning inom ett spår.
  - Ställ in en radiokanal.
  - För menyer: Navigera åt vänster/höger.
  - Flytta en förstorad bild åt vänster/höger.
  - Roter eller vänd bilder.
- ⑦ **▲SLOW/▼ZOOM**
- För menyer: Navigera uppåt/nedåt.
  - Roter eller vänd bilder.
  - (▲SLOW) För video: Välj ett långsamt uppspelningsläge.
  - (▼ZOOM) För video: Zooma in/ut.
- ⑧ **DISC MENU**
- För videaskivor: öppna eller stäng skivmenyn.
  - För videaskivor med uppspelningskontroll (PBC): slå på/av PBC.
- ⑨ **VOL +/-**
- Justera volymen.
  - Justera tiden.
- ⑩ **DSC**
- Välj en snabbvalsinställning.
- ⑪ **LOUDNESS/DBB**
- Aktivera eller avaktivera automatisk loudnessjustering.
  - Aktivera/avaktivera DBE (dynamisk basförbättring).

## ⑫ AUDIO

- Välj stereo-, mono vänster- eller mono höger-kanal för VCD.
- Välj ljudspråk för DVD/DivX-video.

## ⑬ SUBTITLE

- Välj ett språk för undertexten.

## ⑭ GOTO

- Ange en plats för att starta uppspelningen vid skivuppspelning.

## ⑮ ANGLE/PROG

- Välj DVD-kameravinkel.
- Programmera spår.
- Programmera titlar/kapitel för DVD-uppspelning.
- Programmera radiokanaler.

## ⑯ Numerisk knappats

- Välj titel/kapitel/spår direkt.

## ⑰ MUTE

- Stäng av ljudet eller återställ volymen.

## ⑱ ◀▶

- Hoppa till föregående/nästa spår.
- Hoppa till föregående/nästa titel eller kapitel.
- Välj en snabbvals kanal.

## ⑲ ■

- Stoppa uppspelning.
- Radera en programmering.

## ⑳ SYSTEM MENU

- Visa och stäng systeminställningsmenyn.

## ㉑ OK / ▶||

- Bekräfta ett val.
- Starta eller pausa skivuppspelning.

## ㉒ A-B

- Repetera ett viss avsnitt i ett spår/på en skiva.

## ㉓ OPEN/CLOSE

- Öppna eller stäng skivfacket.

## ㉔ MODE/DIM

- Välj repeterande uppspelningslägen.
- Välj slumpmässiga uppspelningslägen.
- Välj ljusstyrkenivå för teckenfönstret.

# 3 Ansluta

## Placera enheten

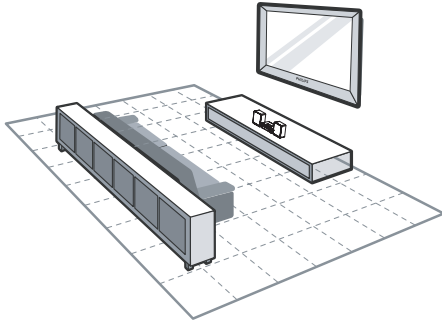

- 1 Placera enheten i närheten av TV:n.
- 2 Placera den vänstra och högra högtalaren på samma avstånd från TV:n och i ungefär 45 graders vinkel från lyssningsplatsen.

### ☰ Kommentarer

- Undvik magnetiska störningar och brus genom att aldrig placera apparaten och högtalarna för nära någon enhet som avger strålning.
- Placera aldrig enheten i ett stängt skåp.
- Placera enheten nära ett eluttag där elkontakten lätt kan anslutas.

## Ansluta högtalarna

### ☰ Kommentarer

- Se till att färgerna på högtalarkablarna och anslutningarna överensstämmer.
- Använd de medföljande högtalarna så att du får optimalt ljud.
- Anslut bara högtalare med den impedans som är samma eller högre än de medföljande högtalarnas. Läs avsnittet Specifikationer i den här handboken.

- 1 Håll ned uttagsspärren.

- 2 Sätt in hela den aviserade delen av kabeln.
  - Sätt in de högra högtalarkablarna i "R" och de vänstra i "L".
  - Sätt in de röda kablarna i "+" och de svarta i "-".
- 3 Släpp uttagsspärren.

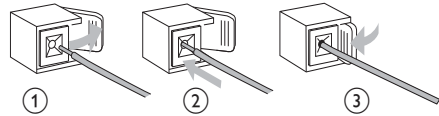

## Ansluta FM-antennen

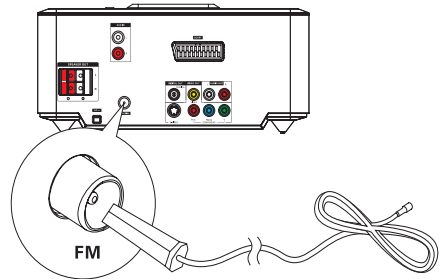

### ✦ Tips

- Dra ut och justera antennens placering för bästa möjliga mottagning.
- För bättre FM-stereomottagning ansluter du en extern FM-antenn till FM AERIAL-uttaget.
- Enheten kan inte hantera MW-radiomottagning.

- 1 Anslut den medföljande FM-trådentennen till FM AERIAL-uttaget på enheten.

# Ansluta en TV

## Ansluta videokablar

Med den här anslutningen kan du titta på video från enheten på TV-skärmen. Du kan välja den bästa videoanslutningen som TV:n har funktioner för.

- Alternativ 1: Ansluta via SCART (för standard-TV).
- Alternativ 2: Ansluta via komponentvideo (standard-TV eller TV med progressiv avsökning).
- Alternativ 3: Ansluta via S-Video (för en standard-TV).
- Alternativ 4: Ansluta via kompositvideo (CVBS) (för en standard-TV).

### Alternativ 1: Ansluta via SCART

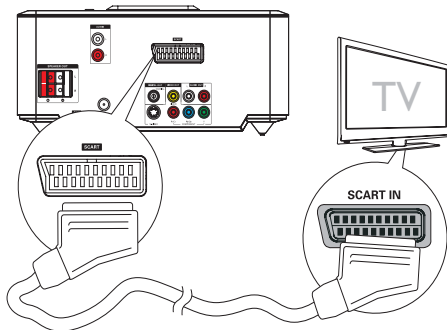

**1** Anslut en SCART-kabel (medföljer inte) till:

- SCART-uttaget på enheten.
- SCART-uttaget på TV:n.

### Alternativ 2: Ansluta via komponentvideo

Anslut en TV med progressiv avsökning via komponentvideo för video av högre kvalitet.

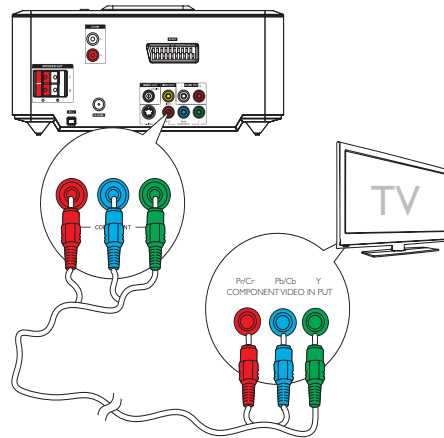

### Kommentar

- Videokvaliteten för progressiv avsökning är endast tillgänglig när en TV med progressiv avsökning är ansluten.
- Om TV:n inte har funktioner för progressiv avsökning kan du inte se bilden.
- Läs i användarhandboken till TV:n om hur du aktiverar progressiv avsökning på TV:n.

Anslut en TV med progressiv avsökning via komponentvideo för video av högre kvalitet.

**1** Anslut komponentvideokablar (röd/blå/grön – medföljer inte) till:

- VIDEO OUT-uttagen på enheten (Pr/Cr Pb/Cb Y).
- komponentgångarna på TV:n.

### Alternativ 3: Ansluta via S-Video

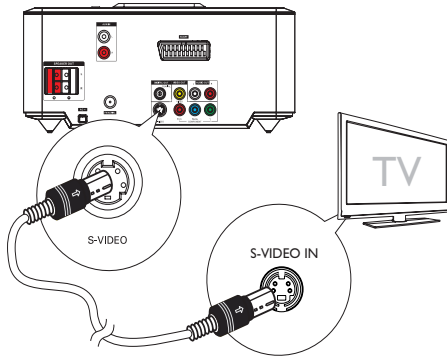

- 1 Anslut en S-video-kabel (medföljer inte) till:
  - S-Video-uttaget på enheten.
  - S-Video-uttaget på TV:n.

### Alternativ 4: Ansluta via kompositvideo

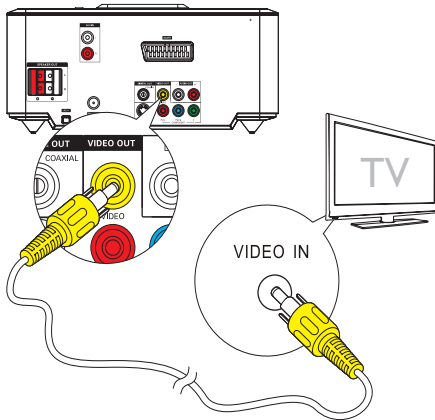

- 1 Anslut den medföljande kompositvideokabeln till:
  - VIDEO OUT-uttaget på enheten.
  - videoingången på TV:n.

### Ansluta ljudkablar

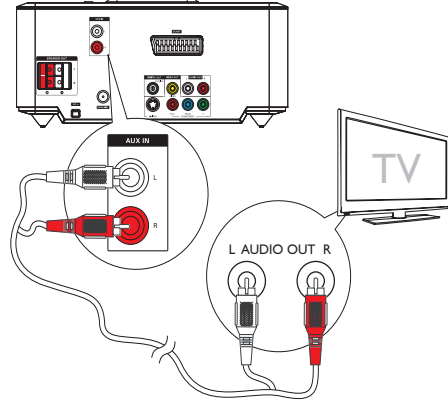

- 1 Om du vill spela upp ljud från TV:n genom den här enheten ansluter du ljudkabeln (röd/vit, medföljer inte) till:
  - AUX IN L/R-uttagen på enheten.
  - ljudutgångarna på TV:n.

### Ansluta strömmen

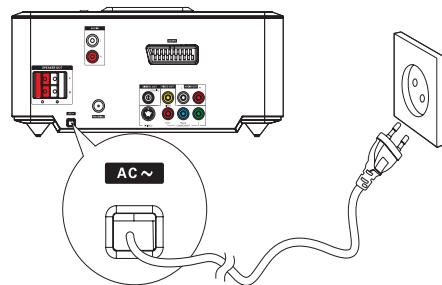

#### ! Var försiktig

- Risk för produktskada! Kontrollera att nätspänningen motsvarar den spänning som är tryckt på bak- eller undersidan av enheten.
- Innan du ansluter nätkabeln ser du till att alla andra anslutningar har gjorts.

- 1 Anslut strömkabeln till vägguttaget.

# 4 Get started

## ! Var försiktig

- Genom att använda kontrollerna eller justera funktionerna på något sätt som inte beskrivs i den här handboken kan du utsätta dig för farlig strålning eller annan osäker användning.

Always follow the instructions in this chapter in sequence.

Om du kontaktar Phillips behöver du ange modell- och serienumret till apparaten. Modell- och serienumret finns på apparatens undersida. Skriv numren här:

Modellnummer \_\_\_\_\_

Serienr \_\_\_\_\_

## Förbereda fjärrkontrollen

## ! Var försiktig

- Risk för explosion! Håll batterierna borta från värme, solljus och eld. Lägg aldrig batterierna i eld.

Vid första användningen:

- 1 Ta bort skyddsfliken för att aktivera batteriet till fjärrkontrollen.

Så här byter du ut batterierna till fjärrkontrollen:

- 1 Öppna batterifacket.
- 2 Sätt i ett litiumbatteri (CR2025) med polerna (+/-) åt rätt håll enligt markeringen.
- 3 Stäng batterifacket.

## ☰ Kommentar

- Innan du trycker på någon av knapparna på fjärrkontrollen väljer du först rätt källa med fjärrkontrollen.
- Om du inte tänker använda fjärrkontrollen på länge tar du ur batteriet.

## Ställa in klockan

- 1 I Eco Power-standbyläge håller du ned **CLOCK** för att aktivera klockinställningsläget.  
↳ Timsiffrorna visas och börjar blinka.
- 2 Ställ in timme genom att trycka på **+ VOL** - och på **CLOCK** igen.  
↳ Minutsiffrorna visas och börjar blinka.
- 3 Tryck på **+ VOL** - för att ställa in minuterna.
- 4 Tryck på **CLOCK** för att bekräfta klockinställningen.

## Slå på

- 1 Tryck på  $\odot$ .  
↳ Enheten byter till senast valda källa.

## Växla till Eco Power-standbyläge

- 1 Växla enheten till Eco Power-standbyläge genom att trycka på  $\odot$ .  
↳ Belysningen i teckenfönstret släcks.  
↳ Den blå Eco Power-indikator tänds.

## \* Tips

- I Eco Power-läget kan du växla till standbyläget och visa klockan (om den är inställd) genom att trycka på **CLOCK**.
- Om systemet är i standbyläge i mer än 90 sekunder växlar systemet automatiskt till Eco Power-läge.



---

## Söka efter rätt visningskanal

- 1 Tryck på  $\odot$  om du vill slå på enheten.
- 2 Tryck på **DISC** om du vill växla till skivläge.
- 3 Slå på TV:n och växla till rätt videokanal på ett av följande sätt:
  - Gå till den lägsta kanalen på TV:n och tryck sedan på knappen för kanalval nedåt tills Philips-skärmen visas.
  - Tryck flera gånger på knappen för källan på TV:ns fjärrkontroll.



### Tips

- Videokanalen finns mellan den lägsta och högsta kanalen och kan heta FRONT, A/V IN, VIDEO osv. I TV:ns användarhandbok finns information om hur du väljer rätt ingång på TV:n.

---

## Välja rätt TV-system

Ändra den här inställningen om bilden inte visas korrekt. Som standard matchar den här inställningen den vanligaste TV-inställningen i ditt land.

- 1 Tryck på **SYSTEM MENU**.
- 2 Välj [**Egna inställningar**].
- 3 Välj [**TV-typ**] och tryck sedan på  $\blacktriangleright$ .
- 4 Välj en inställning och tryck på **OK /  $\blacktriangleright$** .
  - [**PAL**] - För TV med PAL-färgsystem.
  - [**Multi**] - För TV-apparater som är kompatibla med både PAL och NTSC.
  - [**NTSC**] - För TV med NTSC-färgsystem.
- 5 Stäng menyn genom att trycka på **SYSTEM MENU**.

---

## Byta systemmenyspråk

- 1 Tryck på **SYSTEM MENU**.
- 2 Välj [**Allmänna inställningar**].
- 3 Välj [**OSD-språk**] och tryck sedan på  $\blacktriangleright$ .
- 4 Välj en inställning och tryck på **OK /  $\blacktriangleright$** .
- 5 Stäng menyn genom att trycka på **SYSTEM MENU**.

---

## Starta progressiv avsökning

Med progressiv avsökning visas dubbelt så många bildrutor per sekund som med linjesprängsavsökning (vanligt TV-system). Eftersom antalet linjer nästan fördubblas ger progressiv avsökning högre bildupplösning och bättre bildkvalitet.

Innan du aktiverar den här funktionen ska du kontrollera att:

- TV:n stöder signaler för progressiv avsökning
- Du har anslutit enheten till TV:n via komponentvideo.

- 1 Slå på TV:n.
- 2 Kontrollera att TV:ns läge för progressiv avsökning är avaktiverat (se TV:ns användarhandbok).
- 3 Ställ in rätt visningskanal för enheten på TV:n.
- 4 Tryck på **DISC**.
- 5 Tryck på **SYSTEM MENU**.
- 6 Tryck på  $\blacktriangleleft\blacktriangleright$  för att välja [**Videoinställning**] på menyn och tryck sedan på  $\blacktriangledown$ .
- 7 Välj [**Komponent**] > [**Pr/Cr Pb/Cb Y**] och tryck sedan på **OK /  $\blacktriangleright$** .
- 8 Välj [**TV Mode**] > [**Prog Scan**] och tryck sedan på **OK /  $\blacktriangleright$** .
  - ↳ Ett varningsmeddelande visas.
- 9 Fortsätt genom att välja [**Ok**] och trycka på **OK /  $\blacktriangleright$** .

↳ Den progressiva inställningen har slutförts.



#### Kommentar

- Om en tom eller förvrängd bild visas väntar du i 15 sekunder tills den automatiska återställningen sker eller stänger av progressiv avsökning manuellt.

## 10 Aktivera progressiv avsökning på TV:n.

### Avaktivera progressiv avsökning manuellt

- 1 Avaktivera progressiv avsökning på TV:n.
- 2 Stäng menyn genom att trycka på **SYSTEM MENU**.
- 3 Tryck på **DISC** följt av den numeriska knappen "1" så avaktiveras det progressiva avsökningsläget på enheten.  
↳ Den blå Philips DVD-bakgrundsbilden visas.



#### Kommentar

- Om du trycker på **DISC** följt av den numeriska knappen "1" vid normal uppspelning i det progressiva avsökningsläget avaktiveras läget för progressiv avsökning på enheten.

## 5 Spela upp



### Kommentar

- Uppspelningen kan vara annorlunda med vissa skiv-/filtyper.

## Spela upp en skiva



### Var försiktig

- Titta aldrig på laserstrålen i enheten.
- Risk för produktskada! Spela aldrig upp skivor med tillbehör som skivstabiliseringsringar eller skivbehandlingsplattor.
- Sätt inte andra föremål än skivor i skivfacket.

- 1 Välj **DISC** (skiva) som källa genom att trycka på **DISC**.
- 2 Tryck på **OPEN/CLOSE**.  
↳ Skivfacket öppnas.
- 3 Placera en skiva i facket och tryck på **OPEN/CLOSE**.  
↳ Kontrollera att etiketten är riktad uppåt.
- 4 Uppspelningen startar automatiskt.
  - Stoppa uppspelningen genom att trycka på **■**.
  - Tryck på **OK / ►||** om du vill pausa eller återuppta uppspelningen.
  - Om du vill hoppa till föregående/nästa titel/kapitel/spår trycker du på **◀|▶**.

### Om uppspelningen inte startar automatiskt:

- Välj en titel, ett kapitel eller ett spår och tryck sedan på **OK / ►||**.



### Tips

- Om du vill spela upp en låst DVD-skiva anger du det fyrsiffriga lösenordet för föräldrakontroll.

## Använda skivmenyn

När du sätter i en DVD/(S)VCD-skiva kan en meny visas på TV:n.

### Så här öppnar och stänger du menyn manuellt:

- 1 Tryck på **DISC MENU**.

**För VCD-skivor med PBC-funktion (uppspelningskontroll) (endast version 2.0):** Med PBC-funktionen kan du spela upp VCD-skivor interaktivt enligt menyskärmen.

- 1 Tryck på **DISC MENU** under uppspelning för att aktivera/avaktivera PBC.
  - ↳ När PBC är aktiverat visas menyskärmen.
  - ↳ När PBC är avaktiverat återupptas normal uppspelning.

## Välj ett ljudspråk

Du kan välja ljudspråk på DVD- eller DivX-videoskivor.

- 1 Tryck på **AUDIO** under uppspelning av en skiva.
  - ↳ Språkalternativen visas. Om de valda ljudkanalerna inte är tillgängliga används standardljudkanalen.



### Kommentar

- För vissa DVD-skivor kan språket endast ändras på skivans meny. Öppna menyn genom att trycka på **DISC MENU**.

## Välja språk för undertexten

Du kan välja textningsspråk för DVD-skivor och DivX<sup>®</sup>-skivor.

- Tryck på **SUBTITLE** under uppspelning.



### Tips

- För vissa DVD-skivor kan språket endast ändras på skivans meny. Öppna menyn genom att trycka på **DISC MENU**.

## Spela upp från USB

### Kommentar

- Kontrollera att USB-enheten innehåller spelbar musik, bilder eller video.

- 1 Sätt i en USB-enhet.

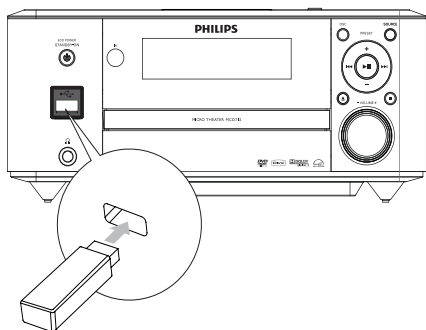

- 2 Tryck på **USB** och välj USB-källa.
- 3 Tryck på **▲/▼** och välj en mapp. Bekräfta sedan genom att trycka på **OK / ►||**.
- 4 Tryck på **▲/▼** och välj en fil från mappen.
- 5 Tryck på **OK / ►||** när du vill starta uppspelningen.
  - Stoppa uppspelningen genom att trycka på **■**.
  - Tryck på **OK / ►||** om du vill pausa eller återuppta uppspelningen.
  - Hoppa till föregående/nästa fil genom att trycka på **◀▶**.
  - Återgå till menyn på den högre nivån genom att trycka på **DISC MENU** och bekräfta sedan genom att trycka på **OK**.

## Spela upp DivX-video

Du kan spela upp DivX-filer som kopierats till en CD-R/RW-skiva, en inspelningsbar DVD-skiva eller till en USB-enhet.

- 1 Sätt i en skiva eller anslut en USB-enhet.
- 2 Välj en källa:
  - Tryck på **DISC** för skivor.
  - Tryck på **USB** för USB-enheter.
- 3 Välj en fil som du vill spela upp och tryck på **OK / ►||**.
  - Stoppa uppspelningen genom att trycka på **■**.
  - Tryck på **OK / ►||** om du vill pausa eller återuppta uppspelningen.
  - Tryck på **SUBTITLE** om du vill ändra textningspråk.

### Kommentar

- Du kan endast spela upp DivX-video som du har hyrt eller köpt med DivX-registreringskoden till enheten.
- Textningsfiler med följande tillägg (.srt, .smi, .sub, .ssa eller .ass) kan användas men visas inte på filnavigeringsmenyn.
- Namnet på filen med textningen måste vara samma som videons filnamn.

## Spela MP3-/WMA-/bildfiler

Du kan spela upp MP3-/WMA-/bildfiler som kopierats till en CD-R/RW-skiva, en inspelningsbar DVD-skiva eller till en USB-enhet.

- 1 Sätt i en skiva eller anslut en USB-enhet.
- 2 Välj en källa:
  - Tryck på **DISC** för skivor.
  - Tryck på **USB** för USB-enheter.
- 3 Tryck på **▲/▼** och välj en mapp. Bekräfta sedan genom att trycka på **OK / ►||**.
- 4 Tryck på **▲/▼** och välj en fil från mappen.
- 5 Tryck på **OK / ►||** när du vill starta uppspelningen.
  - Stoppa uppspelningen genom att trycka på **■**.
  - Tryck på **OK / ►||** om du vill pausa eller återuppta uppspelningen.
  - Hoppa till föregående/nästa fil genom att trycka på **◀▶**.

- Återgå till menyn på den högre nivån genom att trycka på **DISC MENU** och bekräfta sedan genom att trycka på **OK**.

---

## Uppspelningskontroll

---

### Välja alternativ för repetering/ slumpvis uppspelning

- 1 Tryck på **MODE/DIM** upprepade gånger under uppspelning för att välja ett repetitionsalternativ eller slumpvis uppspelning.
  - Återgå till normal uppspelning genom att trycka på **MODE/DIM** upprepade gånger tills inga alternativ visas.

---

### Repetera A-B (DVD/VCD/CD/MP3/ WMA)

- 1 Under musik- eller videouppspelning trycker du på **A-B** vid startpunkten.
- 2 Tryck på **A-B** vid slutpunkten.
  - ↳ Det valda avsnittet börjar spelas upp flera gånger.
  - Om du vill avbryta den repeterade uppspelningen trycker du på **A-B** igen.



#### Kommentar

- Punkt A och B kan bara ställas in inom samma spår/titel.

---

### Söka framåt/bakåt

- 1 Tryck på **◀▶** upprepade gånger under uppspelning för att välja en sökhastighet.
  - Återgå till uppspelning i normal hastighet genom att trycka på **OK / ▶||**.

---

### Söka efter tid eller kapitel/ spårnummer

- 1 Tryck på **GOTO** under uppspelning av video/ljud tills ett tidsfält eller kapitel-/spårnummer visas.
  - I det andra tidsfältet anger du uppspelningspositionen i timmar, minuter och sekunder.
  - I kapitel-/spårnumret anger du kapitel/spår.
  - Uppspelningen startar automatiskt vid valt ställe.

---

### Återuppta videouppspelningen från det ställe den senast stoppades



#### Kommentar

- Funktionen är bara tillgänglig för DVD-/VCD-uppspelning.

- 1 I stoppläget och när skivan inte har tagits ut trycker du på **OK / ▶||**.

### Avbryt återuppspelningsläget och stoppa uppspelningen helt:

- 1 I stoppläge trycker du på **■**.

---

## Alternativ för uppspelning

---

### Visa uppselningsinformation

- 1 Du kan visa uppselningsinformation under uppspelning genom att upprepade gånger trycka på **DISPLAY/RDS**.

---

### Programmering



#### Kommentar

- Du kan inte programmera bildfiler/-skivor.

### För videoskivor/ljud-CD-skivor:

- 1 I stoppläge trycker du på **ANGLE/PROG** för att öppna programmenyn.
- 2 Ange de kapitel/spår du vill lägga till programmeringen.
- 3 Upprepa steg 2 tills programmeringen är slutförd.
- 4 Välj [**Start**] och tryck sedan på **OK / ►||** för att spela upp programmeringen.

### För DivX-/MP3-/WMA-filer:

- 1 Välj en fil och tryck sedan på **ANGLE/PROG** för att lägga till filen i programlistan.
- 2 Upprepa steg 1 tills programmeringen är slutförd.
- 3 I stoppläge trycker du på **DISC MENU** tills programlistan visas.
- 4 Tryck på **OK / ►||** för att spela upp programmeringen.

### Så här tar du bort en fil från [Program List]:

- 1 Tryck på **DISC MENU** tills programlistan visas.
- 2 Välj en fil och tryck sedan på **ANGLE/PROG** för att ta bort filen från programlistan.

### Zooma in/ut i bild

- 1 Under videovisning trycker du på ▼ (**Zoom**) upprepade gånger om du vill zooma in/ut i bilden.
  - När bilden är inzoomad kan du panorera den genom att trycka på ◀◀▶▶.

### Uppspelning i slow motion

- 1 Under videovisning trycker du på ▲ (**Slow**) upprepade gånger och väljer ett alternativ för långsam uppspelning.
  - ↳ Ljudet är avstängt.
  - ↳ Återgå till uppspelning i normal hastighet genom att trycka på ►||.

### Ändra ljudkanal

#### Kommentar

- Funktionen är bara tillgänglig för VCD-/DivX-uppspelning.

- 1 Under uppspelning trycker du på **AUDIO** flera gånger för att välja en ljudkanal som finns tillgänglig på skivan:
  - Mono vänster
  - Mono höger
  - Stereo

### Välja en kameravinkel

#### Kommentar

- Den här funktionen finns endast tillgänglig för DVD-skivor som har spelats in med flera kameravinklar.

- 1 Tryck på **ANGLE/PROG** upprepade gånger under uppspelning och välj en kameravinkel.

### Bildvisningsalternativ

#### Granska bilder

- 1 Tryck på ■ under uppspelning.
  - ↳ Miniaturbilder av de 12 bilderna visas.
- 2 Välj något av nedanstående:
  - en bild
  - bildspelsalternativet
  - menyalternativet
  - nästa/föregående sida (om sådan är tillgänglig)
- 3 Tryck på **OK** för att:
  - spela upp vald bild
  - starta bildspel med alla bilder
  - öppna menyn där alla fjärrknappsfunktioner finns förklarade
  - gå till nästa/föregående sida (om sådan är tillgänglig).



---

## Välja ett uppspelningsläge för bildspel

- 1 Tryck på **ANGLE/PROG** upprepade gånger under uppspelning och välj ett uppspelningsläge för bildspel.

---

## Rotera bild

- 1 Under uppspelning trycker du på  /  för att rotera bilden mot-/medurs.

# 6 Justera inställningar

- 1 Tryck på **SYSTEM MENU**.
- 2 Välj en inställningssida.
- 3 Välj ett alternativ och tryck sedan på **▶▶**.
- 4 Välj en inställning och tryck på **OK / ▶▶**.
  - Återgå till föregående meny genom att trycka på **◀◀**.
  - Stäng menyn genom att trycka på **SYSTEM MENU**.

## Allmän inställning

På **[Allmänna inställningar]** kan du ställa in följande alternativ:

### [TV-skärm]

TV-formatet avgör visningens höjd/breddförhållande i enlighet med den anslutna TV:n.



4:3 Pan Scan (PS)    4:3 Letter Box (LB)    16:9-bredbildsskärm

- **[4:3 Pan Scan]** – För TV med skärmförhållandet 4:3: skärmbild med full höjd och beskurna sidor.
- **[4:3 Letter Box]** – För TV med skärmförhållandet 4:3: breddbildsvisning med svarta fält längst upp och längst ned på skärmen.
- **[16:9]** – För widescreen-TV: visningsförhållande 16:9.

### [OSD-språk]

Välj det språk som ska visas på skärmen.

### [Skärmläckare]

Skärmläckaren skyddar TV-skärmen mot skador genom att förhindra att en stillbild visas på skärmen under lång tid.

- **[På]** – Aktivera skärmläckaren.
- **[Av]** – Avaktivera skärmläckaren.

### [DIVX (R) VOD]

Visa DivX®-registreringskoden.



#### Tips

- Ange DivX-registreringskoden när du hyr eller köper film från <http://vod.divx.com/>. DivX-filmer som hyrs eller köps via tjänsten DivX® VOD (Video On Demand) kan endast spelas upp på den enhet som de har registrerats för.

## Ljudinställning

På **[Ljudinställning]** kan du ställa in följande alternativ:

### [Digital Audio Setup] > [Dig Audio-inställning] > [Digital utgång]

Välj ljudformat som kan hanteras av den anslutna enheten.

- **[Av]** – Stäng av den digitala utgången.
- **[Alla]** – Välj det här alternativet om den anslutna enheten har funktioner för flerkanaligt ljudformat.
- **[Endast PCM]** – Välj det här alternativet om den anslutna enheten inte saknar funktioner för avkodning av flerkanaligt ljud.

### [Dolby Digital-inst] > [Dubbel Mono]

Välj ljudsignaler som ska skickas till högtalarna.

- **[Stereo]** – flerkanalsljud i båda högtalarna.
- **[V MONO]** – vänster monoljud i båda högtalarna.
- **[H-MONO]** – höger monoljud i båda högtalarna.

### [3D] > [3d-behandling] > [Reverb-läge]

Välj ett VSS-läge (Virtual Surround Sound).



## [HDCD] > [HDCD Setup Page] > [Filter]

När du spelar upp en HDCD-skiva (High Definition Compatible Digital) väljer du gränshfrekvens för ljudutgång.

### [Nattläge]

Höga ljud dämpas och låga ljud förstärks så att du kan titta på DVD-film med låg volym utan att störa de andra i huset.

- **[På]** – dämpad visning på kvällen (endast DVD-skivor).
- **[Av]** – njut av surroundljud med fullt dynamiskt omfång.

---

## Videoinställning

På **[Videoinställning]** kan du ställa in följande alternativ:

### [Komponent]

Ställ in videoutgången i enlighet med videoanslutningen. Om kompositanslutning används behövs inte den här inställningen.

- **[S-video]** – Välj det här alternativet om S-Video-anslutningen används.
- **[Pr/Cr Pb/Cb Y]** – Välj det här alternativet om komponentanslutningen används.
- **[RGB]** – Välj det här alternativet om SCART-anslutningen används.

### [BILDINSTÄLLNING] >

### [FÄRGINSTÄLLNING]

Anpassa färgbildsinställningar.

### [TV Mode]

Välj videoutgångsläget. När du väljer läget för progressiv avsökning kontrollerar du att du har anslutit en TV med progressiv avsökning och ställt in **[Komponent]** på **[Pr/Cr Pb/Cb Y]**.

- **[Prog Scan]** – För TV-apparater med progressiv avsökning: aktivera läget för progressiv avsökning.
- **[Interlace]** – För vanliga TV-apparater: aktivera linjesprångsläget.

---

## Egna inställningar

På **[Preference Page]** kan du ställa in följande alternativ:

### [TV-typ]

Ändra den här inställningen om bilden inte visas korrekt. Som standard matchar den här inställningen den vanligaste TV-inställningen i ditt land.

- **[PAL]** – För TV med PAL-färgsystem.
- **[Multi]** – För TV-apparater som är kompatibla med både PAL och NTSC.
- **[NTSC]** – För TV med NTSC-färgsystem.

### [Ljud]

Välj ljudspråk för skivuppspelning.

### [Textrems]

Välj textningspråk för skivuppspelning.

### [Skivmeny]

Välj skivmenyspråk.



### Kommentar

- Om språket som du ställer in inte finns på skivan används skivans standardspråk.
- För vissa skivor kan textnings-/ljudspråk endast ändras på skivans meny.

### [Föräldrinst]

Begränsa åtkomst till skivor som inte är lämpliga för barn. Den här typen av skivor måste ha klassificeringsnivåer.

---

Tryck på **OK/▶||**.

Välj en klassificeringsnivå och tryck på

**OK/▶||**.

Ange lösenordet med hjälp av sifferknapparna.

---



## Kommentar

- Det krävs lösenord för att spela upp skivor som klassificerats över den nivå som angetts i **[Föräldrinst]**.
- Klassificeringarna varierar mellan olika länder. Om du vill tillåta uppspelning för alla skivor väljer du **[8 Vuxen]**.
- På vissa skivor finns det information om klassificering men de har inte spelats in med klassificeringsnivåer. Sådana skivor påverkas inte av den här funktionen.



## Kommentar

- Om du har glömt lösenordet anger du 1234 innan du anger ett nytt lösenord.



## Tips

- Du kan ställa in eller ändra lösenordet. (Se Egna inställningar - Lösenordsinställning.)

### [Standard]

Återställ alla inställningar för enheten till fabriksinställningarna, utom inställningarna för lösenord och föräldrakontroll.

### [Lösenordsinst] > [Lösenordsinställning] > [Lösenordsläge]

Med den här inställningen kan du aktivera/avaktivera lösenordet för föräldrakontroll. Om lösenordet är aktiverat och du spelar en förbjuden skiva krävs det här fyrsiffriga lösenordet.

- **[På]** - Aktivera lösenordet för föräldrakontroll.
- **[Av]** - Avaktivera lösenordet för föräldrakontroll.

### [Lösenordsinst] > [Lösenordsinställning] > [Lösenord]

Här kan du ändra lösenord. Standardlösenordet är 1234.

- **[Ändra]**

---

1) Använd sifferknapparna och ange 1234 eller det senast valda lösenordet i fältet

**[Gam. lösenord]**.

2) Ange det nya lösenordet i fältet **[Nytt lösenord]** .

3) Ange det nya lösenordet igen i fältet **[Bekr lösenord]**.

4) Stäng menyn genom att trycka på **OK/▶II**.

## 7 Ställa in FM-radiokanaler

- 1 Kontrollera att du har anslutit och dragit ut den medföljande antennen helt.
- 2 Tryck på **TUNER**.
- 3 Håll ned **◀◀▶▶**.
- 4 När frekvensvisaren ändras släpper du knappen.  
↳ FM-radion ställer automatiskt in en station med bra mottagning.
- 5 Upprepa steg 3–4 för att ställa in fler stationer.

### Så här ställer du in en svag station:

Tryck på **◀◀▶▶** upprepade gånger tills du hittar optimal mottagning.

---

## Programmera radiokanaler automatiskt



### Kommentar

- Du kan programmera högst 20 snabbvalskanaler.

- 1 Tryck på **▶▶◀◀** och välj ett snabbvalsnummer för att påbörja programmeringen.
- 2 Håll ned **ANGLE/PROG** under två sekunder för att aktivera automatisk programmering.  
↳ **[AUTO]** (auto) visas kort.  
↳ Alla tillgängliga kanaler programmeras efter signalstyrka.  
↳ Den första programmerade radiokanalen sänds automatiskt.

---

## Programmera radiokanaler manuellt



### Kommentar

- Du kan programmera högst 20 snabbvalskanaler.

- 1 Ställ in en radiokanal.
- 2 Tryck på **ANGLE/PROG** och aktivera programmering.
- 3 Tryck på **▶▶◀◀** för att tilldela den här kanalen ett nummer från 1 till 20 och tryck därefter på **ANGLE/PROG** för att bekräfta.  
↳ Snabbvalsnumret och frekvensen för snabbvalskanalen visas.
- 4 Upprepa stegen ovan och programmera andra kanaler.



### Kommentar

- Om du vill skriva över en programmerad kanal lagrar du en annan kanal på dess ställe.

---

## Ställa in en snabbvalskanal

- 1 Tryck på **▶▶◀◀** och välj ett snabbvalsnummer .

---

## Ställa in RDS-klockan

Du kan använda tidssignal-sändning tillsammans med RDS-signalen för att ställa in klockan på enheten automatiskt.

- 1 Ställ in en RDS-radiokanal som överför tidssignaler.  
↳ Enheten läser RDS-tiden och ställer in klockan automatiskt.



#### Kommentar

- Precisionen hos den överförda tiden beror på RDS-kanalen som överför tidssignalen.

---

## Visa RDS-information

RDS (Radio Data System) är en tjänst som gör det möjligt för FM-radiokanaler att visa extra information. Om du ställer in en RDS-kanal visas en RDS-ikon och kanalnamnet.

När automatisk programmering används programmeras RDS-kanaler först.

- 1** Ställa in en RDS-radiokanal
- 2** Tryck på **DISPLAY/RDS** upprepade gånger och bläddra igenom följande information (om tillgänglig):
  - ↳ Kanalnamn
  - ↳ Programtyp som **[NEWS]** (nyheter), **[SPORT]** (sport), **[POP M]** (popmusik)...
  - ↳ Frekvens



#### Kommentar

- Se "Produktinformation - RDS-programtyper" för definitioner av RDS-programtyper.

# 8 Justera volymnivån och ljudeffekten

---

## Justera volymnivån

- 1 Under uppspelning trycker du på **VOL +/-** för att öka/sänka ljudnivån.

---

## Välj en ljudeffekt



### Kommentar

- Du kan inte använda olika ljudeffekter samtidigt.

---

## Välj en förinställd ljudeffekt.

- 1 Under uppspelning trycker du på **DSC** upprepade gånger för att välja:
  - **[ROCK]** (rock)
  - **[JAZZ]** (jazz)
  - **[POP]** (pop)
  - **[CLASSIC]** (klassiskt)
  - **[FLAT]** (platt)

---

## Förstärka basen

- 1 Du aktiverar basförstärkningen genom att trycka på **LOUDNESS/DBB** upprepade gånger under uppspelning tills DBB-logotypen visas.
  - Du avaktivera basförstärkningen genom att trycka på **LOUDNESS/DBB** upprepade gånger tills DBB-logotypen försvinner.

---

## Välja automatiskt loudness-kontroll

Automatisk loudness-kontroll ökar diskant- och baseffekten vid låga volymnivåer (ju högre volym, desto lägre diskant- och basnivåer).

- 1 Du aktiverar den automatiska loudness-kontrollen genom att trycka på **LOUDNESS/DBB** under uppspelning tills loudness-ikonen visas.
  - Du avaktiverar den automatiska loudness-kontrollen genom att trycka på **LOUDNESS/DBB** tills loudness-ikonen försvinner.

---

## Ljud av

- 1 Under uppspelning trycker du på **MUTE** för att stänga av ljudet/sätta på ljudet.

---

## Lyssna genom hörlurar

- 1 Anslut ett par hörlurar till -uttaget på enheten.

## 9 Övriga funktioner

---

### Aktivera demonstrationsläge

Du kan se en översikt över alla funktioner.

- 1 I standbyläge med klockvisning (om det är inställt), trycker du på ■ på huvudenheten för att aktivera demonstrationsläget.
  - ↳ En demonstration av de viktigaste funktionerna startar.

**Avaktivera demonstrationsläget:**

- 1 Tryck på ■ på huvudenheten igen.

---

### Justera ljusstyrkan i teckenfönstret

- 1 I standbyläge trycker du på **MODE/DIM** upprepade gånger för att välja olika ljusstyrkenivåer för teckenfönstret.

---

### Ställa in larmtid

- 1 Kontrollera att klockan går rätt.
- 2 Håll **SLEEP/TIMER** nedtryckt i standbyläge.
  - ↳ Timsiffrorna visas och börjar blinka.
- 3 Ställ in timme genom att trycka på **+ VOL** - och på **SLEEP/TIMER** igen.
  - ↳ Minutsiffrorna visas och börjar blinka.
- 4 Tryck på **+ VOL** - för att ställa in minuterna.
- 5 Bekräfta genom att trycka på **SLEEP/TIMER**.
  - ↳ **[OFF]** (av) börjar blinka.

- 6 Aktivera väckningsfunktionen: Tryck på **+ VOL** - för att välja **[ON]** (på) medan **[OFF]** (av) blinkar.
  - ↳ En klockikon visas i fönstret.
  - ↳ Enheten aktiveras automatiskt vid angiven tid och byter till senast valda källa.
  - ↳ Om du vill avaktivera larmtimern väljer du **[OFF]** (av) i steg 6.

---

### Ställa in insomningstimern

- 1 När enheten är aktiverad trycker du på **SLEEP/TIMER** upprepade gånger för att välja tidsperiod (i minuter).
  - ↳ Enheten stängs av automatiskt efter angiven tidsperiod.

---

### Ansluta andra enheter

---

#### Lyssna på en ljudspelare

Du kan lyssna på ljudspelare med röda och vita ljuduttag via den här enheten.

- 1 Anslut en röd och vit ljudkabel (medföljer inte) till **AUX IN L/R**-uttagen och till ljuduttagen på ljudspelaren.
- 2 Välj källan **AUX**.
- 3 Starta uppspelningen på ljudspelaren.

---

#### Spela in på en digital inspelningsenhet.

Du kan spela in ljud från enheten till en digital inspelningsenhet.

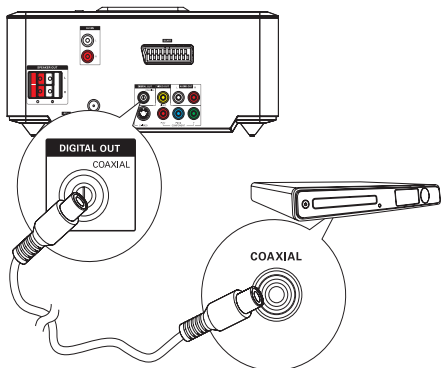

- 1 Anslut en koaxialkabel (medföljer inte) till:
  - **COAXIAL**-uttaget
  - den digitala ingången på den digitala inspelningsenheten
- 2 Spela upp ljud som ska spelas in.
- 3 Starta inspelningen på den digitala inspelningsenheten (se användarhandboken för den digitala inspelningsenheten).

# 10 Produktinformation



## Kommentar

- Produktinformationen kan komma att ändras utan föregående meddelande.

## Specifikationer

### Förstärkare

Nominell uteffekt.	2 x 50 W RMS
Frekvensomfång	20 -20 000 Hz, ±3 dB
Signal/ brusförhållande	> 65 dB
Aux-ingång	500 mV RMS 20 kohm

### Skiva

Lasertyp	Halvledare
Skivdiameter	12 cm/8 cm
Videoavkodning	MPEG-1/MPEG-2/DivX
Video DAC	12 bitar
Signalsystem	PAL/NTSC
Videoformat	4:3/16:9
Video S/N	> 48 dB
Audio DAC	24 bitar/96 kHz
Total harmonisk distorsion	< 1 % (1 kHz)
Frekvensomfång	4 Hz - 20 kHz (44,1 kHz) 4 Hz - 22 kHz (48 kHz) 4 Hz - 24 kHz (96 kHz)
S/N-förhållande	>65 dBA

### Tuner (FM)

Mottagningsområde	87,5 – 108 MHz
Inställningsområde	50 kHz
Känslighet – mono, 26 dB S/N-förhållande	< 22 dBf
Känslighet – stereo, 46 dB S/N-förhållande	> 43 dBf
Sökselektivitet	> 28 dBf
Total harmonisk distorsion	< 3 %
Signal/brusförhållande	> 55 dB

### Högtalare

Högtalarimpedans	2 x 4 ohm
Högtalarelement, bas	5 tum
Högtalarelement, tweeter	0,2 tum
Känslighet	> 80 dB/m/W±4 dB/ m/W

### Allmän information

Nätström	220 - 230 V, 50 Hz
Effektförbrukning vid användning	52 W
Effektförbrukning i Eco Power- standbyläge	< 1 W
Effektförbrukning i standbyläge	< 4 W
Kompositvideoutgång	1,0 Vp-p, 75 ohm
Koaxialutgång	0,5 Vpp ± 0,1 Vpp 75 ohm
Hörlursuttag	2 X 15 mW 32 ohm
USB Direct	Version 2.0
Storlek	
– Huvudenhet (B x H x D)	248 x 110 x 307 mm
– Högtalarlåda (B x H x D)	170 x 270 x 220 mm



---

#### Vikt

- |                   |            |
|-------------------|------------|
| - Med förpackning | 11 kg      |
| - Huvudenhet      | 2 kg       |
| - Högtalarlåda    | 2 x 2,8 kg |
- 

---

## Skivformat som kan användas

- DVD-skivor (Digital Video Disc)
- VCD-skivor (Video CD)
- SVCD-skivor (Super Video CD)
- DVD+RW-skivor (Digital Video Disc + Rewritable)
- CD-skivor (Compact Disc)
- Bildfiler (Kodak, JPEG) på CDR(W)
- DivX(R)-skivor på CD-R(W):
- DivX 3.11, 4.x och 5.x
- WMA

#### MP3-CD-format som kan användas:

- ISO 9660
- Högsta titel/albumnamn: 12 tecken
- Högsta antal titlar samt album: 255.
- Högsta gräns för kapslad katalog: 8 nivåer.
- Högsta antal album: 32.
- Högsta antal MP3-spår: 999.
- Samplingsfrekvenser som kan användas för MP3-skivor: 32 kHz, 44,1 kHz, 48 kHz.
- Bithastigheter som kan användas för MP3-skivor: 32, 64, 96, 128, 192, 256 (kbit/s).
- Följande format kan inte användas:
  - Filer som \*.VMA, \*.AAC, \*.DLF, \*.M3U,
  - \*.PLS, \*.WAV
  - Album-/titelnamn som inte är på engelska
  - Skivor inspelade i Joliet-format
  - MP3 Pro och MP3 med ID3-etikett

---

## USB-uppspelningsinformation

#### Kompatibla USB-enheter:

- USB-flashminne (USB 2.0 eller USB 1.1)
- USB-flashspelare (USB 2.0 eller USB 1.1)
- minneskort (kräver ytterligare en kortläsare för att fungera med apparaten)

#### Format som kan användas:

- USB- eller minnesfilformat FAT12, FAT16, FAT32 (sektorstorlek: 512 byte)
- MP3-bithastighet (dataöverföringshastighet): 32–320 kbit/s och variabel bithastighet
- WMA v9 eller tidigare
- Kapslade kataloger upp till max. 8 nivåer
- Antal album/mappar: max. 99
- Antal spår/titlar: max. 999
- ID3 tag v2.0 eller senare
- Filnamn i Unicode UTF8 (maximal längd: 128 byte)

#### Format som inte kan hanteras:

- Tomma album: ett tomt album är ett album som inte innehåller MP3-/WMA-filer och som därför inte visas i teckenfönstret.
- Format som inte kan hanteras hoppas över: Word-dokument (.doc) och MP3-filer med filnamnstillägget .dlf ignoreras och spelas inte upp.
- AAC-, WAV-, PCM-ljudfiler
- DRM-skyddade WMA-filer (.wav, .m4a, .m4p, .mp4, .aac)
- WMA-filer i förlustfria format

---

## RDS-programtyper

NO TYPE	Ingen RDS-programtyp
NEWS	Nyhetsjänster
AFFAIRS	Politik och aktuella händelser
INFO	Speciella informationsprogram
SPORT	Sport
EDUCATE	Utbildning och avancerad utbildning
DRAMA	Radioteater och litteratur
CULTURE	Kultur, religion och samhälle
SCIENCE	Vetenskap
VARIED	Underhållningsprogram
POP M	Popmusik
ROCK M	Rockmusik
MOR M	Lätt musik
LIGHT M	Lätt klassisk musik
CLASSICS	Klassisk musik
OTHER M	Speciella musikprogram
WEATHER	Väder
FINANCE	Ekonomi
CHILDREN	Barnprogram
SOCIAL	Sociala frågor
RELIGION	Religion
PHONE IN	Ring in
TRAVEL	Resor
LEISURE	Fritid
JAZZ	Jazzmusik
COUNTRY	Countrymusik
NATION M	Nationell musik
OLDIES	Gamla godingar
FOLK M	Folkmusik
DOCUMENT	Dokumentär
TES	Larmtest
ALARM	Larm

# 11 Felsökning



## Var försiktig

- Ta aldrig bort höljet från enheten.

Försök aldrig reparera systemet själv. Om du gör det gäller inte garantin.

Om du får problem när du använder enheten ska du kontrollera följande innan du begär service. Om problemet kvarstår går du till Philips webbplats ([www.philips.com/support](http://www.philips.com/support)). När du kontaktar Philips bör du ha både enheten samt modell- och serienumret till hands.

### Ingen ström

- Kontrollera att strömkabeln på apparaten är korrekt ansluten.
- Kontrollera att det finns ström i nätuttaget.
- Energisparfunktionen gör att systemet stängs av automatiskt 15 minuter efter att uppspelningen har avslutats och inga regler har använts.

### Ingen skiva identifierad

- Sätt i en skiva.
- Kontrollera om skivan är isatt upp-och-ned.
- Vänta tills kondensen på linsen torkat.
- Byt ut eller torka av skivan.
- Använd en färdigställd CD eller en skiva av rätt format.

### Ingen bild

- Kontrollera videoanslutningen.
- Sätt på TV:n och ställ in rätt videokanal.
- Progressiv avsökning är aktiverat men TV:n har inte funktioner för det.

### Svartvit eller förvrängd bild

- Skivan har inte samma färgsystemsstandard som TV:n (PAL/NTSC).

- Ibland kan bilden förvrängas något. Detta är inte ett fel.
- Rengör skivan.
- Bilden kan bli förvrängd under inställning av progressiv avsökning.

### Höjd/breddförhållandet för TV-skärmen kan inte ändras trots att du har ställt in visningsformatet för TV:n.

- Höjd/breddförhållandet är fastställt på den isatta DVD-skivan.
- Höjd/breddförhållandet kan inte ändras för vissa TV-system.

### Inget ljud eller förvrängt ljud

- Justera volymen.
- Koppla från hörlurarna.
- Kontrollera att högtalarna är anslutna på rätt sätt.
- Kontrollera om de aviserade högtalarkablarna är klämda.

### Fjärrkontrollen fungerar inte

- Innan du trycker på någon av funktionsknapparna väljer du först rätt källa med fjärrkontrollen i stället för huvudenheten.
- Minska avståndet mellan fjärrkontrollen och enheten.
- Sätt i batteriet med polerna (+/-) åt rätt håll.
- Byt batteri.
- Rikta fjärrkontrollen direkt mot sensorn på framsidan av enheten.

### Skivan spelas inte upp

- Sätt i en läsbar skiva med etiketten vänd uppåt.
- Kontrollera skivtypen, färgsystemet och regionkoden. Se till att skivan inte är repad eller fläckig.
- Tryck på **SYSTEM MENU** så stängs systeminställningsmenyn.
- Avaktivera lösenordet för föräldrakontroll eller ändra klassificeringsnivån.

- Fukt har kondenserats inuti systemet. Ta ur skivan och låt systemet vara påslaget i ungefär en timme. Koppla från och återanslut nätkontakten och slå sedan på systemet igen.
- Energisparfunktionen gör att systemet stängs av automatiskt 15 minuter efter att skivuppspelningen har avslutats och inga reglage har använts.

#### **Dålig radiomottagning**

- Öka avståndet mellan enheten och TV:n eller videon.
- Dra ut FM-antennen helt.
- Anslut en FM-antenn för utomhusbruk i stället.

#### **Det går inte att aktivera progressiv avsökning**

- Se till att videoutgångsläget är inställt på [Pr/Cr Pb/Cb Y].

#### **Ljud- eller textningsspråk kan inte ställas in**

- Skivan är inte inspelad med ljud eller undertext på flera språk.
- Inställningen för ljud- eller textningsspråk är inte tillåten på skivan.

#### **Kan inte visa vissa filer i USB-enheten**

- Antalet mappar eller filer i USB-enheten har överskridit angiven gräns. Detta är inte ett fel.
- Filernas format kan inte hanteras.

#### **USB-enheten kan inte hanteras**

USB-enheten är inte kompatibel med enheten. Försök med en annan.

#### **Timern fungerar inte**

- Ställ in klockan rätt.
- Slå på timern.

#### **Klock-/timerinställningen har raderats**

- Strömmen har stängts av eller så har nätsladden kopplats från.
- Återställ klockan/timern.



© 2010 Koninklijke Philips Electronics N.V.

All rights reserved.

Document order number: MCD712\_12\_UM\_V3.1

