

# **Gebruiksaanwijzing**

## **Vrieskast GS 115-4 A+**

Geachte klant,

Wij danken u voor de aanschaf van ons apparaat. U heeft de juiste keuze gemaakt. Uw apparaat van Exquisit is voor huishoudelijk gebruik gemaakt en is een kwaliteitsproduct, dat de hoogste technische eisen combineert met praktisch gebruikscomfort, zoals dit ook geldt voor andere Exquisit apparaten, die tot volle tevredenheid van hun eigenaren in heel Europa worden gebruikt.

## Leest u deze instructies goed door.



– Leest u de gebruiksaanwijzing aandachtig door voordat u het apparaat in gebruik neemt. De gebruiksaanwijzing bevat belangrijke veiligheidsrichtlijnen voor de installatie, het gebruik en het onderhoud van het apparaat. Een juiste bediening van het apparaat draagt aanzienlijk bij aan een efficiënt energiegebruik en minimalisering van het energieverbruik tijdens het gebruik.

Een onjuiste bediening van het apparaat kan gevaarlijk zijn, vooral voor kinderen.

Bewaar de gebruiksaanwijzing voor toekomstig gebruik. Geef het door aan een eventuele volgende eigenaar. Voor vragen over onderwerpen, die volgens u niet voldoende in de gebruiksaanwijzing aan de orde komen of als u een nieuwe gebruiksaanwijzing wilt ontvangen, kunt u contact opnemen met de servicedienst.

De fabrikant werkt voortdurend aan de verdere ontwikkeling van alle typen en modellen. Wij verzoeken u daarom begrip te hebben voor ons voorbehoud van wijzigingen in het ontwerp, de uitrusting en technologie van het apparaat.

# Inhoudsopgave

1	Uw bijdrage aan het milieu.....	4
2	Belangrijke gebruik- en veiligheidsvoorschriften.....	6
2.1	Veiligheidsvoorschriften.....	6
2.2	Algemene veiligheidsvoorschriften.....	7
2.3	Speciale veiligheidsvoorschriften.....	8
2.4	Koelvloeistof.....	9
3	Beoogd gebruik.....	10
4	Voor ingebruikname.....	11
4.1	Plaatsen apparaat .....	12
4.2	Waterpas stellen.....	15
5	Omschrijving apparaat .....	16
6	Werking.....	17
6.1	Apparaat aanzetten.....	17
6.2	Temperatuur instellen.....	17
7	De opslag van levensmiddelen.....	19
7.1	Correcte opslag.....	19
7.2	Ijsblokjes maken.....	23
8	Ontdooien.....	23
9	Apparaat uitschakelen.....	25
10	Reiniging en onderhoud.....	25
11	Tips voor energiebesparing.....	27



Het symbool van de afvalbak op het product of de begeleidende documenten geeft aan dat dit apparaat niet mag worden behandeld als huishoudelijk afval. In plaats hiervan dient het te worden aangeleverd bij de verzamelplaats voor recycling van elektrische en elektronische apparaten.

De verwijdering dient volgens de plaatselijk geldende voorschriften te worden uitgevoerd. Voor meer informatie kunt u contact opnemen met uw gemeente of afvalbedrijf.

Maak versleten apparatuur onbruikbaar voordat het wordt verwijderd:

- Haal de stekker uit het stopcontact.
- Zorg voor scheiding van de stekker en het netsnoer.
- Verwijder of vernietig eventueel aanwezige klinksluitingen en sloten.



Hierdoor voorkomt u dat spelende kinderen zich in het apparaat kunnen opsluiten (verstikkingsgevaar), of in andere levensgevaarlijke situaties terecht komen. Kinderen herkennen vaak de gevaren niet die liggen in het gebruik van huishoudelijke apparaten. Zorg daarom voor het nodige toezicht en laat de kinderen niet met het apparaat spelen.

## 2. Belangrijke gebruik- en veiligheidsvoorschriften

### 2.1 Veiligheidsvoorschriften

Alle veiligheidsvoorschriften in deze gebruiksaanwijzing zijn voorzien van een waarschuwingsteken. Zij wijzen u tijdig op de mogelijke gevaren. Deze gegevens zijn verplicht om te lezen en op te volgen.

#### Verklaring van de waarschuwingstekens

	<p><b>WAARSCHUWING</b> Geeft een gevaarlijke situatie aan die bij niet-naleving kan leiden tot zwaarwegend letsel of de dood!</p>
	<p><b>VOORZICHTIG</b> Geeft een situatie aan die bij niet-naleving kan leiden tot licht of matig letsel!</p>
	<p><b>BELANGRIJK</b> Geeft een situatie aan die bij niet nakomen kan leiden tot grote schade aan eigendommen en het milieu!</p>



- Behalve de in deze gebruiksaanwijzing omschreven reiniging- en onderhoudswerkzaamheden mogen geen ingrepen worden gedaan aan het apparaat.

## 2.3 Speciale veiligheidsvoorschriften

Veiligheid van kinderen en personen met verminderde capaciteiten

	<p><b>WAARSCHUWING</b> Verpakkingsmaterialen (bijvoorbeeld plasticfolie, piepschuim) kunnen gevaarlijk zijn voor kinderen. <b>GEVAAR VOOR VERSTIKKING!</b> Verpakkingsmateriaal uit de buurt houden van kinderen.</p>
---	---

	<p><b>WAARSCHUWING</b> Dit apparaat kan worden gebruikt door kinderen vanaf 8 jaar en ouder en door personen met verminderde lichamelijke, zintuiglijke of geestelijke vermogens of gebrek aan ervaring en/of gebrek aan kennis als ze onder toezicht staan van een persoon die verantwoordelijk is voor hun veiligheid of ze van deze persoon instructies krijgen hoe het apparaat op een veilige manier moet worden gebruikt en begrijpen wat de mogelijke gevaren zijn. Kinderen dienen niet met apparaat te spelen. Reinigings- en onderhoudswerkzaamheden mogen niet door kinderen worden uitgevoerd zonder toezicht.</p>
---	--



## 2.4 Koelvloeistof



### **VOORZICHTIG**

Koelcircuit niet beschadigen.

Het apparaat bevat in het koelcircuit de koelvloeistof Isobutan (R600a), een natuurlijk gas met een hoge milieuvriendelijkheid, wat brandbaar is. Let erop dat bij het transport en de installatie van het apparaat geen delen van het koelcircuit worden beschadigd.

Procedure bij een beschadigd koelcircuit:

- Open vuur en ontstekingsbronnen vermijden
- De ruimte, waarin het apparaat staat, goed ventileren.

### 3. Beoogd gebruik

De vrieskast is bestemd voor huishoudelijk gebruik.  
Het is geschikt voor het invriezen van levensmiddelen.

Als u de vrieskast voor commerciële of andere doeleinden dan het invriezen van levensmiddelen gebruikt, dient u er rekening mee te houden dat de fabrikant zich niet aansprakelijk stelt voor eventuele hierdoor opgelopen schade.

Een ombouw en veranderingen aan de koelkast zijn niet toegestaan om veiligheidsredenen.

**Het apparaat is niet geschikt voor inbouw!**

B

	あ「」】ろあ「あ」 Geen elektrische apparaten in de levensmiddelenopslagruimte gebruiken, die niet door de fabrikant zijn toegestaan.
---	---

B

	<b>VOORZICHTIG</b> Kunststofdelen die gedurende langere tijd vaak met oliën/zuren (dierlijke of plantaardige) in aanraking komen verouderen snel en kunnen scheuren of breken.
---	---

B

	<p>又「力味司」大</p> <p>Het apparaat is niet geschikt voor de opslag en koeling van medicijnen, bloedplasma, laboratoriumpreparaten of andere stoffen of producten die vallen onder de richtlijn 2007/47/EG.</p>
---	--

#### 4. Voor ingebruikname

De verpakking moet intact zijn. Controleer het apparaat op transportschade. Een beschadigd apparaat mag onder geen enkele omstandigheid worden gebruikt. Bij beschadigingen neemt u contact op met de leverancier.

#### Transportbescherming verwijderen

Het apparaat en een deel van het interieur zijn beveiligd voor het transport. Verwijder alle tape aan de linker- en rechterkant van de deur van het apparaat evenals de piepschuimstukken van de achterzijde (rooster op rugzijde/modelafhankelijk). Eventuele lijmresten kunt u verwijderen met wasbenzine. Verwijder ook alle tape en verpakkingsonderdelen uit de binnenkant van het apparaat.

B

	<p>あ「力味司」大</p> <p>Tape niet met een scherp voorwerp, bijvoorbeeld een tapijtmes, doorsnijden. De deurafdichting kan hierdoor worden beschadigd.</p>
---	---

Na het transport dient het apparaat 12 uur te blijven staan, zodat de koelvloeistof zich kan verzamelen in de compressor. Het niet nakomen van deze instructie kan de compressor beschadigen en ervoor zorgen dat het apparaat het niet meer doet. De garantie vervalt in dat geval.

## **Verpakkingsmateriaal**

Zorg voor een milieuvriendelijke verwijdering van het verpakkingsmateriaal. Zie ook Hoofdstuk 1.

### **4.1 Installatie**

De omgevingstemperatuur beïnvloedt het energieverbruik en de goede werking van het apparaat. Daarom dient het apparaat in een goed geventileerde en droge ruimte te staan waarvan de omgevingstemperatuur overeenkomt met de klimaatklasse, waarvoor het apparaat is ontworpen.

Het apparaat niet buiten plaatsen (bijvoorbeeld op het balkon, het terras, in de tuinschuur, in de camper e.d.).

Let bij de plaats van het apparaat ook op de “Tips voor energiebesparing” in hoofdstuk 11.

De klimaatklasse is te vinden op het typeplaatje dat zich buiten aan de achterkant van het apparaat of in het apparaat bevindt. Bij de technische specificaties is de klimaatklasse ook te zien. Het apparaat moet zodanig worden geplaatst dat het netsnoer bereikbaar is.

De volgende tabel geeft aan welke omgevingstemperatuur bij welke klimaatklasse is ingedeeld:

<b>SN</b> 10°C tot 32°C	<b>N</b> 16°C tot 32°C	<b>ST</b> 16°C tot 38°C	<b>T</b> 16°C tot 43°C
-------------------------	------------------------	-------------------------	------------------------

De luchtcirculatie aan de achterkant en de bovenkant zijn van invloed op het energieverbruik en de vriescapaciteit. Daarom moet voor een optimale ventilatie van het apparaat het minimale ventilatiegemiddelde worden nageleefd. Hiervoor dient u de maatvoering aan te houden van de hierna vermelde tabellen en tekeningen.

A	B	C	D	E	F	G	H °	I
480	850	50	52	980	30	50	210°-220°	940

Fig. 1

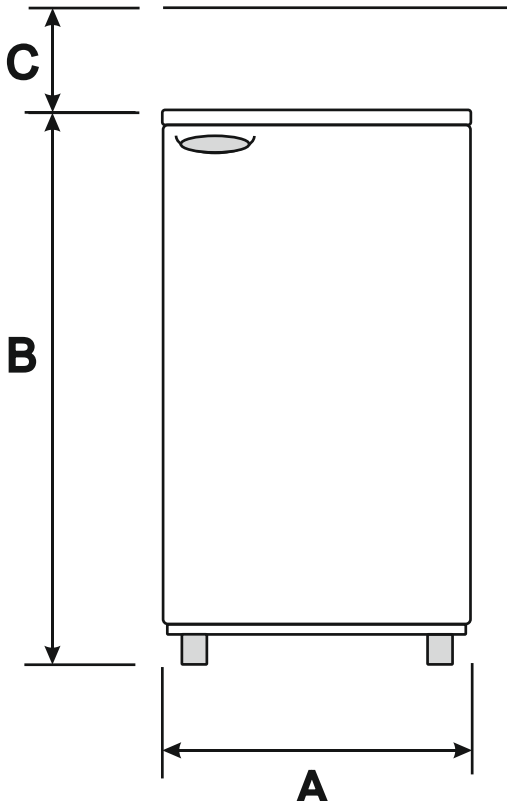

Fig. 2

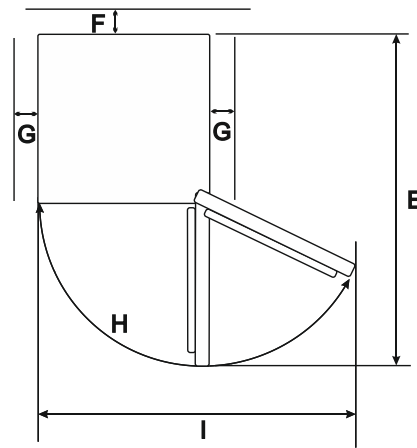

Fig. 3

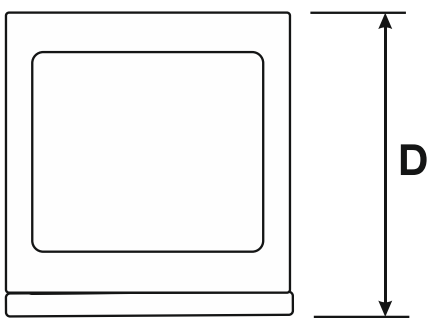

Fig. 4



Om de juiste afstanden te realiseren en de aangegeven energieklassen te bereiken dient u de bijgevoegde afstandhouders aan het apparaat te monteren. Ze dienen aan de achterkant van het apparaat te worden bevestigd (zie afbeelding Fig. 4.)

## 4.2 Waterpas stellen

Bij een licht oneffen vloeroppervlak kan het apparaat door middel van de voorpootjes in balans worden gebracht.

Draai aan de pootjes totdat het apparaat horizontaal en zonder te wiebelen stevig op de vloer staat.

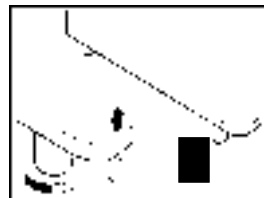

## 5 Omschrijving apparaat

### Leveringsomvang

- 2 Schroeven voor de afstandhouders
- 2 Afstandhouders
- 3 Vriesladen
- 1 Gebruiksaanwijzing

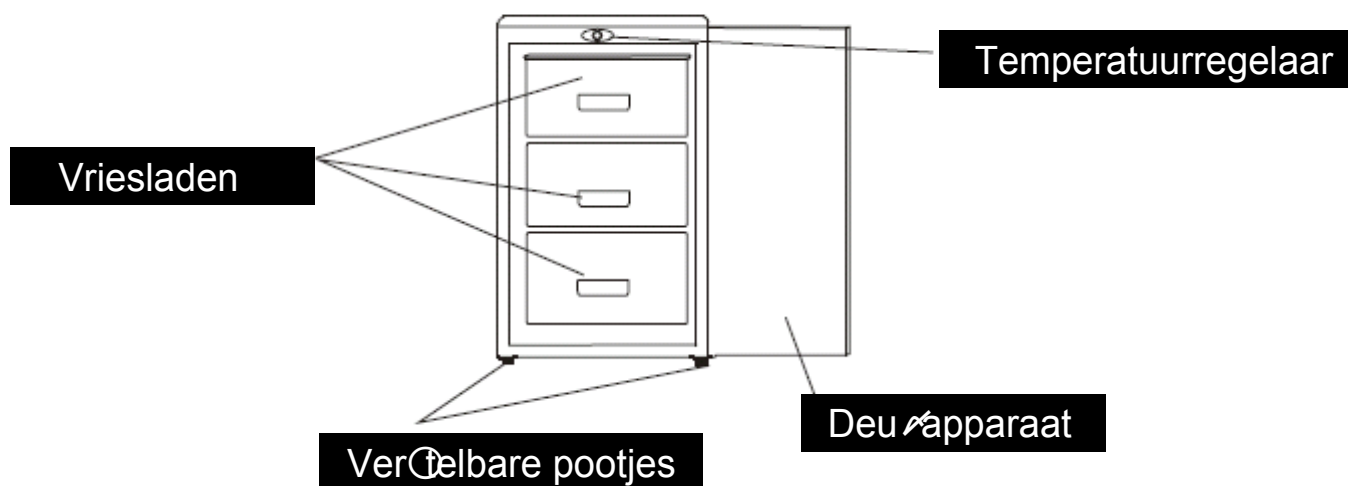



## 6 Werking

### Apparaat reinigen voor ingebruikname

Het apparaat en de accessoires in het apparaat dient u voor de eerste ingebruikname grondig te reinigen. Zie de richtlijnen in het hoofdstuk "Reiniging en onderhoud".

#### 6.1 Apparaat aanzetten

Schakel het apparaat aan via de temperatuurregelaar. De temperatuurregelaar bevindt zich in de rechterbovenhoek aan de voorzijde van het apparaat. Voor het inschakelen van het apparaat draait u de temperatuurregelaar van "MIN" naar rechts naar de gewenste vriesinstelling.

Bij de eerste ingebruikname zet u de temperatuurregelaar eerst op het hoogste niveau. Na circa 6 uur heeft het apparaat zijn normale bedrijfstemperatuur bereikt en is het apparaat te gebruiken. De temperatuurregelaar kan nu terug naar de middelste stand.

#### 6.2 Temperatuur instellen

##### Temperatuurregelaar

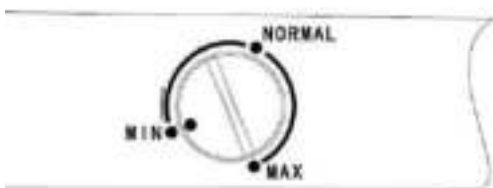

**Richtlijn:** het alarm geeft geen akoestisch geluid als het alarm met de knop (2) is uitgeschakeld.

De temperatuurregelaar dient ertoe om de binnentemperatuur van het apparaat constant te houden. Het wordt bediend met een draaiknop.

Posities:

- Positie MIN = laagste koelcapaciteit
- Positie MAX = hoogste koelcapaciteit.

Zet de temperatuurregelaar op niveau NORMAAL. Deze instelling moet worden geselecteerd bij een gemiddelde kamertemperatuur van +20 °C tot +25 °C.

Het kan zijn dat u, afhankelijk van de kamertemperatuur, de locatie van het apparaat of het vaak openen van de deur, de stand van de draaiknop moet aanpassen.

## 7. De opslag van levensmiddelen

### 7.1 Correcte opslag

Aanbevolen voorzorgsmaatregelen voor een optimaal gebruik van het apparaat: Alleen onbeschadigde levensmiddelen gebruiken.

Open het apparaat alleen als het nodig is en dan nog zo kort mogelijk.

**De vrieskast** is geschikt voor langdurige opslag van diepvrieswaren en voor het invriezen van verse (onbeschadigde) levensmiddelen.

#### **Invriezen van verse levensmiddelen**

Tijdens het invriezen dient de temperatuur van verse levensmiddelen zo snel mogelijk te worden verlaagd zodat de vorming van ijskristallen zo laag mogelijk is en de structuur van het voedsel niet wordt beschadigd. Als de bevriezing langzaam gebeurt worden er ijskristallen gevormd en dit kan van invloed zijn op de kwaliteit van het voedsel.

Hou daarom rekening met een **doorlooptijd van circa 2-3 uur**, voordat u het verse voedsel invriest. Draai hiervoor de temperatuurregelaar naar het hoogste niveau (modelafhankelijk).



Laat warme gerechten eerst afkoelen voordat u ze opslaat in de vrieskast. Reeds afgekoelde levensmiddelen verhogen de energie-efficiëntie.

Plaats de in te vriezen verse levensmiddelen in het bovenste vriesvak. Om ervoor te zorgen dat dit altijd mogelijk is dient u het vriesgoed af en toe te herschikken.

Reeds ingevroren levensmiddelen dienen altijd in een van de onderste vriesladen te worden opgeslagen, zodat de bovenste lade beschikbaar is voor het invriezen van vers voedsel.

Het vriesgoed dient, wanneer dit mogelijk is, altijd in direct contact te zijn met de bodem van de vrieslade. Laat ruimte tussen de individuele vriesgoederen, zodat de koude lucht voldoende kan circuleren.

Eenmaal ontdooide levensmiddelen in geen geval een tweede keer invriezen. Vriesgoederen niet met vochtige of natte handen vastpakken: uw handen kunnen eraan vastvriezen. Om veiligheidsredenen zijn de vriesladen uitgerust met een stopsysteem. Ze kunnen echter in hun geheel uit de vrieskast worden gehaald doordat u ze iets optilt en dan eruit trekt. In de omgekeerde volgorde kunt u de laden weer terugplaatsen.

**Bewaren van diepvriesproducten/invriezen van verse levensmiddelen** Apparaten met vakken, die met het symbool  zijn gekenmerkt, dienen voor het bewaren van diepvriesproducten gedurende een periode van maximaal één maand. Apparaten die met het symbool  zijn gekenmerkt zijn geschikt voor het bewaren van diepvriesproducten, echter niet voor het invriezen van verse levensmiddelen, terwijl apparaten met het symbool  voor beide zijn geschikt.

Voor de opslag van diepvriesproducten dient u erop te letten dat de handelaar ze goed opgeslagen heeft gehad en het koelproces niet onderbroken is geweest.

Tijdens een stroomstoring de deur gesloten laten. De ingevroren producten kunnen meerdere uren overleven.



- Bewaar drank met een hoog alcoholpercentage dicht tegen elkaar en staand. Volg hierbij de richtlijnen van de drankleverancier.
- Niet al te grote hoeveelheden in een keer invriezen. U behoudt de kwaliteit van de levensmiddelen het beste als ze snel tot de kern bevroren worden. De temperatuur tijdens het invriesproces is beïnvloedbaar door de temperatuurregelaar in het koelgedeelte (alleen bij een koelkast met een vriesvak en bij een koel-vriescombinatie).
- Geen levensmiddelen invriezen die al eens ontdooid zijn geweest.

### **Niet geschikt voor invriezen zijn o.a.:**

- Hele eieren (in hun kalkschaal), sla, radijsjes, zure room en mayonaise.

## **7.2 Ijsblokjes maken**

Vul het bakje voor ijsblokjes driekwart met water en leg ze op de bodem van het vriesvak. Een vastgevroren bakje voor ijsblokjes alleen met een stomp voorwerp los stoten (steel van een lepel). De bevroren blokjes komen makkelijk uit het bakje als u het korte tijd onder stromend water houdt.

## **8. Ontdooien**

### **Handmatig**



In de vrieskast kan na langdurig gebruik een rijp- c.q. ijslaag ontstaan. Als deze ijslaag een dikte bereikt van 6 – 8 mm, dient het vriesapparaat te worden ontdooid en gereinigd. Een te dikke rijp- c.q. ijslaag verhoogt het energieverbruik.

Zet voor het ontdooien de temperatuurregelaar op de hoogste stand. Het vriesgoed slaat de kou voor enige tijd op.

### **Trek de stekker uit het stopcontact.**

- Maak het apparaat leeg en sla de goederen op in een koele ruimte.
- Plaats een bak met warm water (80 °C) **GEVAAR VOOR VERBRANDING!** in de binnenkant en laat de deur open staan. Dit ondersteunt een sneller dooiproces.
- Gebruik geen mechanische voorwerpen om het ijs te verwijderen.
- Gebruik in de binnenkant geen elektrische apparaten voor het ontdooien.
- Verwijder eerst de grote ijsstukken uit de vrieskast. Nadat aansluitend de kleine stukken ijs zijn verwijderd de complete vrieskast met droge, zachte doeken droogwrijven. Gebruik in het apparaat geen elektrische apparaten die niet uitdrukkelijk zijn goedgekeurd door de fabrikant.



## 9. Apparaat uitschakelen

Voor het uitschakelen van het apparaat de temperatuurregelaar op "MIN" zetten. Mocht het apparaat voor langere tijd buiten gebruik worden genomen:

- Levensmiddelen eruit halen
- Temperatuurregelaar op positie "MIN" zetten
- Stekker uit stopcontact halen of zekering uitschakelen of eruit draaien
- Apparaat grondig reinigen (zie hoofdstuk reiniging en onderhoud)
- Deuren aansluitend open laten staan om vieze luchtjes te voorkomen.

### **BELANGRIJK**

Wanneer het apparaat wordt vervoerd dient erop te worden gelet dat het apparaat rechtop en verpakt moet worden vervoerd.

## 10. Reiniging en onderhoud

Om hygiënische redenen dient de binnenkant van het apparaat, inclusief de accessoires, regelmatig te worden schoon gemaakt.



## WAARSCHUWING

Voor schoonmaakwerkzaamheden het apparaat uitschakelen en de stekker uit het stopcontact halen of de zekering uitschakelen of eruit draaien.

**GEVAAR VOOR ELEKTRISCHE SCHOK!**



## WAARSCHUWING

Het apparaat nooit met een stoomreiniger schoon maken. Er zou vocht bij elektrische onderdelen terecht kunnen komen. **GEVAAR VOOR ELEKTRISCHE SCHOK!** Hete damp kan schade veroorzaken aan kunststof onderdelen. Het apparaat moet droog zijn voordat u het weer in gebruik neemt.

Gebruik geen schurende, agressieve reinigingsmiddelen. Na de reiniging de vrieskast weer aan het stroomnet aansluiten.

## BELANGRIJK

Etherische oliën en organische oplosmiddelen kunnen kunststofdelen aantasten, bijvoorbeeld het sap van citroen- of sinaasappelschillen, boterzuur of reinigingsmiddelen die azijnzuur bevatten. Dergelijke stoffen niet in aanraking laten komen met onderdelen van het apparaat.

- Bevroren goederen uit de vrieskast halen. Afgedekt op een koele plek bewaren.
- Apparaat uitschakelen en de stekker uit het stopcontact halen of de zekering uitschakelen of eruit draaien.
- Apparaat en het interieur met een doek met lauwwarm water reinigen. Eventueel een beetje normaal afwasmiddel toevoegen. Aansluitend met schoon water navegen en droog wrijven.
- Nadat alles grondig droog is gemaakt, het apparaat weer in werking stellen.

## **11. Tips voor energiebesparing**

Plaats het apparaat niet in de buurt van kachels, verwarmingselementen of andere warmtebronnen. Bij een hoge omgevingstemperatuur draait de compressor vaker en langer en dit leidt tot een verhoogd energieverbruik.

Zorg voor voldoende ventilatie bij de plint en de achterkant van het apparaat. U mag de ventilatieopeningen nooit afdekken.

De opstelling van laden, planken en schappen, zoals ze zijn aangegeven in de afbeelding, geeft het meest efficiënte energiegebruik en dient daarom zoveel mogelijk te worden gehandhaafd.

Alle laden en glasplaten dienen in het apparaat te blijven om de temperatuur stabiel te houden en hierdoor energie te besparen.

Om een grotere opslagruimte te verkrijgen (bijvoorbeeld voor grotere vrieswaren) kunt u de middelste laden verwijderen. De bovenste en onderste schappen en laden dienen, als dit nodig is, als laatste uit het apparaat te worden verwijderd.

Een gelijkmatig gevuld vriesdeel draagt bij aan een optimaal energiegebruik. Vermijd daarom lege of halflege vakken.

Laat warme gerechten afkoelen voordat u ze in de vrieskast plaatst. Al afgekoelde gerechten verhogen het efficiënte energiegebruik.

Open de deur zo kort mogelijk om het koudeverlies te minimaliseren. Het kort openen en correct sluiten van deuren vermindert het energieverbruik.

De temperatuur niet lager instellen dan nodig is draagt bij aan een optimaal energiegebruik.

Houd de condensor – het metalen rooster aan de achterkant van het apparaat – altijd schoon. Regelmatig schoonmaken minimaliseert het energieverbruik van uw apparaat (afhankelijk van de bouw van het apparaat mogelijk niet toegankelijk).

De afdichtingen van de deur van uw apparaat moeten volledig intact zijn, zodat de deur goed sluit en het energieverbruik niet onnodig wordt vergroot.

## 12. Wijzigen van het deurscharnier



### WAARSCHUWING

Zorg ervoor dat het apparaat niet is aangesloten voordat u het deurscharnier verwisselt en dat u assistentie beschikbaar heeft omdat het apparaat zwaar is en moet worden gekanteld.

**GEVAAR VOOR MOGELIJK LETSEL!**

(Alle bevestigingsmaterialen zijn vergelijkbaar met de afbeelding)

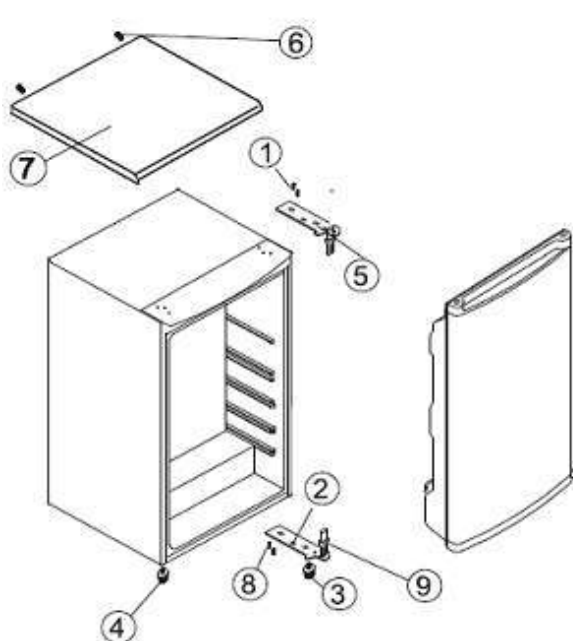

Figuur 1

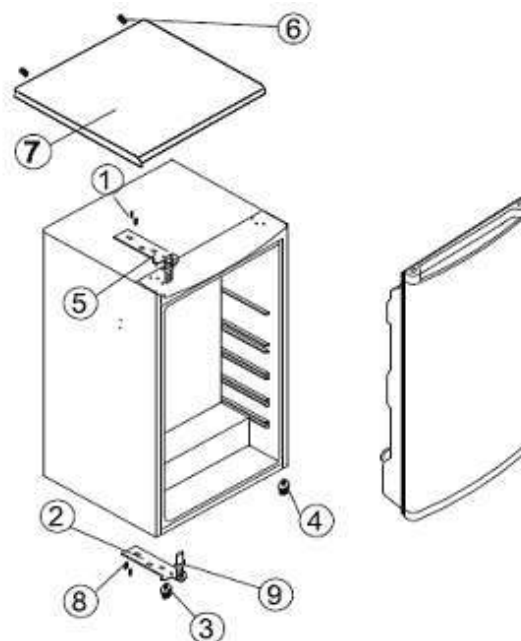



Figuur 2

- Draai met een schroevendraaier de twee schroeven (6) los aan de achterkant van het werkblad en leg deze voorzichtig weg.
- Draai de twee schroeven (1) los en verwijder het bovenste scharnier (5).
- Trek nu de deur naar boven totdat het van de onderste bout (9) is opgetild en leg de deur voorzichtig op een veilige plek neer.
- Draai de schroeven (8) los en verwijder ze van de onderste beugel (2) en verwijder deze ook van het apparaat.
- Linksonder het stelootje verwijderen (4) en aan de rechterkant bevestigen.
- Aan de linkerkant van de behuizing van het apparaat zit een klein afdekplaatje (7). Verwijder het en bevestig dit ook aan de rechterkant.
- Voordat u de onderste beugel (2) bevestigt, draait u de beugel 180 ° graden en schroeft u de bout er zodanig in dat de bout weer naar boven is gericht.
- Schroef de onderste beugel (2) met de twee schroeven (8) vast aan de linkerkant.

- Plaats de deur op de bout (9) van de onderste beugel (2).
- Bevestig het bovenste scharnier (5) en controleer of de deur precies is uitgelijnd en veilig en goed afsluit.
- Installeer het werkblad in de omgekeerde volgorde.

Figuur 1: toont de positie van de onderdelen vóór de wijziging van het deurscharnier  
 Figuur 2: toont de positie van de onderdelen ná de wijziging van het deurscharnier.

### 13. Geluiden tijdens werking apparaat

GELUIDEN	SOORT GELUID	OORZAAK / OPLOSSING
Normale geluiden	Zoemen 	Wordt veroorzaakt door de compressor, als hij in werking is
	Vloeistofverplaatsing 	Ontstaat door de circulatie van de koelvloeistof in het aggregaat
	Klikkend geluid 	De temperatuurregelaar schakelt de compressor aan of uit
Vervelende geluiden	Trillen van het rooster of van de koelsslangen	Check of deze goed vastzitten
	Rammelende flessen	Laat afstand tussen flessen en andere verpakkingen

## 14. Storingen en oplossingen

STORING	MOGELIJKE OORZAAK	OPLOSSINGEN
Het apparaat bevriest niet	Stekker zit niet in het stopcontact	Steek de stekker in het stopcontact
	Zekering van stopcontact is geactiveerd	Zekering inschakelen, eventueel specialist bijhalen
	Apparaat staat niet waterpas	Apparaat via de stelpeet waterpas zetten
Het apparaat maakt lawaai tijdens de werking	Stromingsgeluid in het koelcircuit	Dergelijke geluiden zijn normaal. Er is geen verdere behandeling nodig
	Verhinderen niet volledig dichtgeschoven laden het sluiten van de deur?	Controleren en indien nodig de levensmiddelen op de juiste wijze rangschikken en de diepvriesladen correct dichtschuiven
Het apparaat bevriest niet goed	Wordt de ventilatie van het apparaat geblokkeerd?	Ventilatiesleuven vrijhouden, resp. apparaat plaatsen volgens beschrijving in hoofdstuk "Installatie"



### WAARSCHUWING

Reparaties aan elektrische apparaten mogen uitsluitend door hiervoor gekwalificeerde deskundigen worden uitgevoerd. Een verkeerde of onprofessioneel uitgevoerde reparatie kan gevaar opleveren voor de gebruiker en leidt tot verlies van uw garantie.

## 15. Servicedienst

Als de storing met behulp van de hiervoor aangegeven richtlijnen niet verholpen kan worden kunt u de servicedienst bellen. In dat geval dient u geen verdere werkzaamheden uit te voeren aan de machine, vooral niet aan de elektrische delen van het apparaat.

### BELANGRIJK

U dient er rekening mee te houden dat het bezoek van de servicemonteur, ook tijdens de garantieperiode, niet kosteloos is als blijkt dat u het apparaat verkeerd heeft bediend of dat een van de in de lijst genoemde storingen van toepassing is.

## 16. Technische gegevens

<b>Model</b>	<b>GS115-4 A+</b>
<b>Type I (Aantal temperatuurregelaars)</b>	<b>1</b>
Ontdooien / Vriezen	Handmatig
Elektrische aansluiting [V/Hz]	220-240 / 50
Vermogen [W]	90
Stroomopname [A]	0.60
Nettogewicht [kg]	26
EAN Nr. [Kleur]	8717202127177
<b>Voor afmetingen en benodigde ruimte zie hoofdstuk "Installatie"</b>	

\*Technische wijzigingen voorbehouden.

## 17. CE-conformiteitsverklaring

Dit apparaat voldoet op het moment van de introductie op de markt aan de eisen die zijn vastgesteld in de richtlijnen van de Raad betreffende de onderlinge aanpassing van de wetgevingen van de lidstaten inzake elektromagnetische compatibiliteit RL 2004/108/EG en de richtlijn over het gebruik van elektrisch materiaal binnen bepaalde spanningsgrenzen RL 2006/95/EG.

Dit apparaat is voorzien van de CE-markering en heeft een verklaring van conformiteit die beschikbaar is voor inspectie door de bevoegde autoriteiten voor markttoezicht.



## 18. Productblad voor huishoudelijke koelapparaten

Volgens EU richtlijn 1060/2010

Handelsmerk		Exquisit
Model		GS 115-4 A+
Categorie 1)		8
Energieklasse 2)		A+
Energieverbruik 3)	kWh/Jaar	164
Netto-inhoud totaal	l	60
Netto-inhoud koelgedeelte	l	-
Netto-inhoud vriesgedeelte	l	60
Ster codering 4)		4 *
Vorstvrij		Nee
Bewaartijd bij storing	h	8
Invriescapaciteit	kg/24h	3
Klimaatklasse 5)		N~ST
Geluidsniveau	dB(A) re1pW	42
Type apparaat		Vrijstaand

- 1) 1 = Koelkast met een of meerdere schappen voor verse levensmiddelen  
 2 = Koelkast met kelderzone, keldervak-koeler en wijnopslagkast  
 3 = Koelkast met een koudezone en koelkast met een 0-sterrenvak  
 4 = Koelkast met een 1-sterrenvak  
 5 = Koelkast met een 2-sterrenvak  
 6 = Koelkast met een 3-sterrenvak  
 7 = Koel-vries apparaat  
 8 = Vrieskast  
 9 = Vrieskist  
 10 = Koelapparaten voor meerdere doeleinden etc.
- 2) A+++ (meest efficiënt) tot D (minst efficiënt)
- 3) Energieverbruik kWh/Jaar, op basis van resultaten van een 24-uurs test. Het daadwerkelijke verbruik hangt af van het gebruik en de locatie van het apparaat.
- 4) 0-sterrenvak: een bewaarvak voor vriesproducten waar de temperatuur onder 0°C ligt, wat ook kan worden gebruikt voor het maken en bewaren van ijsklontjes, echter niet voor de opslag van zeer bederfelijke levensmiddelen  
 1-sterrenvak: een bewaarvak voor vriesproducten waar de temperatuur niet boven -6°C komt  
 2-sterrenvak: een bewaarvak voor vriesproducten waar de temperatuur niet boven -12°C komt  
 3-sterrenvak: een bewaarvak voor vriesproducten waar de temperatuur niet boven -18°C komt  
 4-sterrenvak: (of vriesvak) een vak voor het invriezen van minstens 4,5 kg levensmiddelen, elk 100 liter netto-inhoud, in ieder geval minstens 2 kg.
- 5) Klimaatklasse: Dit apparaat is geschikt voor een omgevingstemperatuur tussen minstens en hoogstens:  
**SN** = 10°C - 32°C      **N** = 16°C - 32°C      **ST** = 16°C - 38°C      **T** = 16°C - 43°C

## 19. GARANTIEBEPALINGEN

1. Deze garantiebepalingen gelden uitsluitend voor de oorspronkelijke koper en voor huishoudelijk gebruik van het apparaat in Nederland. Bij doorverkoop van gebruiker aan gebruiker vervalt de garantie.
2. De garantie geldt slechts indien, bij eventueel beroep op de garantiebepalingen, dit garantiebewijs wordt getoond, samen met de originele aankoopnota.
3. Geen garantie zal van toepassing zijn op gebreken, veroorzaakt door beschadigingen, ruwe of onoordeelkundige behandeling, nalatigheid van de gebruiker, het gebruik van het apparaat op een onjuiste spanning, of gebruik voor een ander doel dan waarvoor het geleverd werd. Er kan ook geen beroep op de garantie gedaan worden als het typeplaatje met serienummer is veranderd of verwijderd en wanneer door ondeskundigen aan het apparaat is gewerkt.
4. Buiten garantie vallen: glas, gloeilampen, kunststof onderdelen of accessoires, draadmanden en/of separatieschotten, lak- en/of emaille beschadigingen.
5. De garantie vangt aan op de dag van plaatsing en houdt in:  
Twee jaar garantie op het gehele koel-vriesmeubel en de elektrische apparatuur zoals thermostaat, thermische beveiliging, relais, ventilator, transformator, schakelaar enz, met uitzondering van de onder 4 genoemde onderdelen.
6. De garantie omvat uitsluitend het vervangen van defecte of beschadigde onderdelen voor zover wij ons volgens deze garantiebepalingen verantwoordelijk hebben gesteld.
7. Voorrijdkosten, arbeidsloon, transport- en/of verpakkingskosten, alsmede het transportrisico (voor apparaten die slechts in onze eigen werkplaats gerepareerd kunnen worden) worden niet door de garantie gedekt en zijn voor rekening van de gebruiker. Zie ook onze 'servicebepalingen' waarin o.a. de berekening van de voorrijdkosten en het arbeidsloon worden omschreven.  
NB: Reparatiekosten moeten direct voldaan worden. Indien facturering van de monteurskosten wordt verlangd, zullen deze worden verhoogd met een bepaald bedrag aan administratiekosten.
8. Wij zijn niet verantwoordelijk voor werkzaamheden of reparatiekosten, niet in onze opdracht door derden uitgevoerd en evenmin voor kosten of gevolgen, hoe dan ook, direct of indirect uit een storing, gebrek of onoordeelkundig gebruik van het apparaat voortvloeiend.
9. Vervanging van onderdelen verlengt de garantietermijn niet.

## EXQUISIT SERVICEBEPALINGEN

1. Beschadigde apparaten bij ontvangst niet in gebruik nemen maar direct melden bij uw leverancier. Eventuele terugname van beschadigde, gebruikte apparaten is niet mogelijk.
2. De eerste 24 maanden na aankoopdatum wordt voor serviceverlening ten aanzien van gevallen, welke onder deze garantiebepalingen ressorteren, niets in rekening gebracht.
3. Vanaf twee jaar na de aankoopdatum worden in rekening gebracht:
  - a. de voorrijdkosten
  - b. het arbeidsloon
  - c. alle vervangen onderdelen.
4. Op werkdagen worden de kosten na 17.00 uur met 50% verhoogd.
5. De toeslag voor zaterdagdagen bedraagt tussen 08.00 en 16.00 uur 50 % en na 16.00 uur 100%. De toeslag voor zon- en feestdagen bedraagt tussen 08.00 en 16.00 uur 200% en na 16.00 uur 300%.
6. Bij klantenbezoek dienen alle kosten en gebruikte materialen à contant te worden voldaan met inachtnaam van het onder de punten 2-4 van de servicebepalingen genoemde, ongeacht de aard der werkzaamheden.
7. Eventuele toezending van onderdelen geschiedt onder rembours.

---

Voor service: Exquisit [www.domest.nl](http://www.domest.nl) – zie service  
Tel. 0314 – 346646  
Fax. 0314 – 378232  
E-mail: [service@domest.nl](mailto:service@domest.nl)

Naam/adres/woonplaats koper:

.....  
.....  
.....  
.....

Importeur: DOMEST import - export B.V.  
J.F. Kennedylaan 101b NL - 7001 CZ Doetinchem  
Tel. 0314 - 362244 Fax 0314 – 378232 E-mail: [service@domest.nl](mailto:service@domest.nl)