

HS 280 / HS 210

2 x 65 W 2.1-kanalen geïntegreerd
home-theater systeem

Handleiding
Nederlands



harman/kardon®
Designed to Entertain.™

HS 280/HS 210 Geïntegreerd Home-Theater Systeem – Handleiding

Inhoud

Belangrijk voor uw veiligheid	3
Controleer Vooraf de Netspanning	3
Uitpakken	3
Een geschikte plaats	3
Schoonmaken	3
Verplaatsen	3
Inleiding	4
Dank u voor de aanschaf van de Harman Kardon® HS 280/HS 210	4
HS 280/HS 210 Tweekanalen DVD-Receiver	4
SAT TS60/SAT TS11 Satelliet Luidsprekers	4
HKTS200SUB Subwoofer	4
Meegeleverde toebehoren (voor HS 280)	5
Meegeleverde toebehoren (voor HS 210)	5
Bedieningsorganen op de Voorzijde van de Receiver	6
Display van de Receiver	7
Aansluitingen op de Achterzijde van de Receiver	8
Bedieningsorganen en Aansluitingen van de Subwoofer	9
Functies van de Afstandsbediening	10
Opstellen van de Luidsprekers	12
Opstelling Linker en Rechter Satelliet Luidsprekers	12
Opstellen van de Subwoofer	12
Montage Opties Satelliet Luidsprekers	12
Opstelling op een Boekenplank	12
Wandmontage HS 280 Satelliet Luidsprekers	12
Wandmontage HS 210 Satelliet Luidsprekers	13
Aansluitingen	14
Aansluiten van de Satelliet Luidsprekers	14
Aansluiten van de Subwoofer	15
Aansluiten van de FM-antenne	16
Aansluiten van een TV of Beeldscherm	16
Aansluiten van de Scart Kabel	16
Aansluiten van Audiobronnen	16
Aansluiten van een Audiorecorder	17
Aansluiten van een Netwerk (LAN, Lokaal Area Netwerk)	17
Aansluiten van het Lichtnet	17
Vorbereiden van de Afstandsbediening	17
Batterijen Inzetten	17
Gebruik van de Afstandsbediening	17
Programmeren van de Afstandsbediening	17
Programmeren Codes in de Afstandsbediening	18
Gebruik Afstandsbediening nadat deze is Geprogrammeerd	18
Setup van de Receiver	18
Gebruik In-Beeld Menu Systeem	18
Instellingen Menu	19
Video Instellingen	19
Audio Instellingen	19
Netwerk Instellingen	20
Voorkeuren	20
Activiteiten Menu	21
Bookmarks	21
Gebruik DVD-speler	21
Gebruik FM-tuner	23
Luisteren naar Audiobronnen	24
Afspelen Bestanden van USB-apparaten	24
Afspelen Bestanden van een Netwerk Apparaat	25
Problemen	27
DVD Taal Code Overzicht	28
Technische Gegevens	31

Belangrijk Voor Uw Veiligheid

1. Lees deze aanwijzingen zorgvuldig.
2. Bewaar ze op een veilige plaats.
3. Houd u aan alle adviezen.
4. Volg alle raadgevingen op.
5. Gebruik het apparaat niet in de nabijheid van water.
6. Schoonmaken uitsluitend met een droge doek.
7. Blokkeer nooit de ventilatieopeningen. Houd u bij de installatie aan de aanwijzingen van de fabrikant.
8. Plaats het apparaat niet in de nabijheid van sterke warmtebronnen zoals radiatoren, kachels, stoven of andere apparatuur (zoals versterkers) die veel warmte produceren.
9. Verwijder nooit de beveiliging van een gepolariseerde of randaarde stekker. Een gepolariseerde stekker heeft twee platte pennen waarvan de een breder is dan de ander. Een randaarde stekker heeft twee pennen en een zijcontact. De brede pen en het zijcontact zijn bedoeld voor uw veiligheid. Past de stekker niet in uw stopcontact, raadpleeg dan een installateur.
10. Zorg dat er niet op het netsnoer kan worden getrapt en dat het niet kan beschadigen, vooral bij de stekker, contactdozen en op het punt waar het uit het apparaat komt.
11. Gebruik alleen toebehoren als door de fabrikant aangegeven.
12. Gebruik alleen stands, driepoten, beugels, tafels e.d. als door de fabrikant aangegeven. Bij gebruik van een rolwagen opletten dat het apparaat niet omkiept en schade of letsel veroorzaakt.



13. Neem de stekker uit het stopcontact tijdens onweer en bij langdurige afwezigheid.
14. Laat alle service over aan een gekwalificeerde technicus. Service is noodzakelijk wanneer het apparaat of het netsnoer op enige manier is beschadigd, er water, vocht of een voorwerp in is terecht gekomen, het apparaat is blootgesteld aan regen of vocht, niet normaal functioneert of is gevallen.
15. Stel het apparaat niet bloot aan spatwater of druppels en zet ook geen vazen met water o.i.d. op het apparaat.
16. Om het apparaat volledig van het lichtnet te scheiden, neemt u de stekker uit het stopcontact.
17. Zorg dat u de netstekker altijd gemakkelijk kunt bereiken.
18. Stel de batterijen niet bloot aan excessieve warmte, zonlicht, vuur o.i.d.



Dit product werkt met beveiligingstechnologie die wordt beschermd door het auteursrecht van patenten in de V.S. en ander intellectueel eigendom. Het gebruik van deze beschermde beveiligingstechnologie dient te worden goedgekeurd door Macrovision en is uitsluitend bedoeld voor thuisgebruik en andere beperkte sessies, tenzij anderszins geautoriseerd door Macrovision. Ongedaan maken of demontage is verboden.

Controleer Vooraf de Netspanning

Uw HS 280/HS 210 receiver is ontwikkeld voor gebruik op een 100 – 240 V en 50/60 Hz lichtnet. Uw HKTS200SUB subwoofer is ontwikkeld voor een 100 – 240 V en 50/60 Hz lichtnet. Aansluiten op een lichtnet dat niet aan deze eisen voldoet kan de veiligheid in gevaar brengen en het apparaat beschadigen. Wanneer u vragen heeft over de spanningseisen van uw specifieke apparaat of over de netspanning in uw woonplaats, neem dan contact op met uw leverancier voordat u het apparaat aansluit op het stopcontact

Uitpakken

De doos en het verpakkingsmateriaal dienen ter bescherming van uw nieuwe receiver tijdens transport en zijn speciaal gemaakt om schokken en trillingen op te vangen. Wij raden u aan deze verpakking te bewaren voor eventueel later gebruik bij verhuizen of bij reparatie.

Om de afmetingen van de verpakking te verkleinen kunt u deze plat maken. Doe dat door voorzichtig het plakband van de bodem te verwijderen en vouw de doos samen. De kartonnen delen kunnen op dezelfde wijze worden gevouwen. Bewaar de delen die niet kunnen worden opgevouwen bewaart u het beste in een plastic zak.

Wanneer u de verpakking niet wilt bewaren denk er dan aan dat deze materialen gerecycled kunnen worden. Denk aan het milieu en lever ze in bij een lokaal recycling bedrijf of instantie.

Verwijder de plastic folie van de sensor voor de afstandsbediening. Deze folie beperkt de werking van de afstandsbediening.

Een Geschikte Plaats

- Voor een juiste werking en het vermijden van gevaarlijke situaties is het belangrijk het apparaat op een vlakke en stevige ondergrond te plaatsen. Bij plaatsing op een boekenplank controleren of de plank en de bevestiging het gewicht van het apparaat kunnen dragen.
- Zorg voor voldoende ruimte boven en onder het apparaat voor ventilatie. Wanneer het product wordt opgesteld in een kast of een andere afgesloten ruimte, dient u ervoor te zorgen dat er voldoende lucht kan circuleren. Soms is een ventilator noodzakelijk.

- Vermijd opstelling in een extreem warme of koude omgeving of op een plaats in direct zonlicht en nabij een krachtige warmtebron.
- Vermijd ook vochtige ruimten.
- Sluit de ventilatie-openingen in de bovenzijde en de zijkanten van het apparaat niet af en plaats er ook geen andere apparaten op.
- Vanwege het gewicht van de HS 280/HS 210 receiver en de warmte die de versterker afgeeft, bestaat de kans dat de rubber voetjes van het apparaat sporen nalaat op bepaalde fijne, gelakte of houten oppervlakken. Wees daarom voorzichtig bij het opstellen van het apparaat op zacht hout of ander materiaal dat door het gewicht of de warmte kan worden beschadigd. Sommige materialen zijn heel gevoelig voor zulke afdrucken vanwege factoren die buiten de controle van Harman Kardon vallen, zoals het materiaal zelf, gebruikte reinigingsmiddelen, warmte en trillingen van het product en andere factoren. Wees daarom zorgvuldig in het kiezen van de juiste plaats en bij het onderhouden ervan, daar dit soort zaken niet onder garantie valt.

Schoonmaken

Wanneer het apparaat vuil is, veegt u het apparaat schoon met een schone, zachte en droge doek. Zonodig gebruikt u, nadat u de stekker uit het stopcontact heeft genomen, een zachte doek bevochtigd met lauw water waaraan u een paar druppels van een mild reinigingsmiddel heeft toegevoegd. Gebruik NOOIT benzine, spuitbussen met reinigingsmiddelen, verdunner, alcohol of andere vluchtige vloeistoffen. Gebruik ook geen schuurmiddelen daar die de afwerking van het apparaat kunnen aantasten. Spuit ook geen insecticiden in de nabijheid van het apparaat.

Verplaatsen

Voordat u het apparaat verplaatst alle kabels naar andere apparaten losnemen en de stekker uit het stopcontact nemen.

Inleiding

U kunt uw product registreren via onze website op www.harmanardon.com.

Opmerking: daarvoor heeft u het serienummer van het product nodig. Tegelijkertijd kunt u aangeven dat u op de hoogte gehouden wilt worden over nieuwe producten en/of speciale acties.

www.harmanardon.com

Dank u voor de aanschaf van een Harman Kardon® HS 280/HS 210!

In de jaren na de introductie van de receiver door Harman Kardon hebben we ons gebaseerd op deze filosofie: breng entertainment thuis naar zoveel mogelijk mensen en voeg er prestaties en bedieningsgemak aan toe die het plezier nog versterken. Met de introductie van de HS series home entertainment systemen biedt Harman Kardon een complete home entertainment mogelijkheid met talloze luister- en kijkopties in één slanke behuizing. Elk systeem in de HS serie omvat tevens een 5.1-kanalen of een 2.1-kanalen luidsprekersysteem, een systeem afstandsbediening en alle kabels en toebehoren die nodig zijn om van film en muziek in uw woonkamer te genieten in combinatie met uw televisie of beeldscherm.

Om optimaal te genieten van uw nieuwe HS systeem raden we u aan deze handleiding in zijn geheel door te lezen en te raadplegen tot u wat meer vertrouwd bent geraakt met de functies en de bediening van het systeem.

Heeft u nog vragen over dit product, de installatie of de bediening, neem dan contact op met uw leverancier of installateur, of bezoek onze website www.harmanardon.com.



OPMERKING: de ingebouwde DVD-speler is ontwikkeld en gebouwd in overeenstemming met de Region Management Information die is gecodeerd op de meeste DVD's. Deze speler is gemaakt voor het afspelen van discs met Regio Code 2 en discs die geen Regio Code bevatten. Wanneer de disc een andere Regio Code bevat, zal de disc op de HS 280/HS 210 niet worden afgespeeld.

HS 280/HS 210 Tweekanalen DVD-Receiver

Audio Gedeelte

- 2 x 65 watt continu vermogen aan 6 ohm (beide kanalen uitgestuurd), 20 Hz – 20 kHz, <0,5% THV (totale harmonische vervorming)

Audio Functies

- Dolby® Digital
- Dolby Virtual Speaker
- Stereo

Analoge Audio Ingangen

- FM-tuner (ingebouwd)
- DVD-speler (ingebouwd)
- Twee L/R Lijningangen
- L/R-ingang via SCART

Analoge Audio Uitgangen

- Hoofdtelefoon Uitgang
- Subwoofer Uitgang
- Eén L/R Lijnuitgang

Digitale Audio Ingangen

- Twee Coax
- Twee Optisch
- Twee USB 2.0 poorten

Digitale Audio Uitgang

- Eén Coax

Video Ingang

- DVD-Speler (ingebouwd)

Video Uitgangen

- Eén HDMI™ (High Definition Multimedia Interface™) versie 1.2
- Eén S-Video
- Eén Composiet Video
- S-Video en Composiet Video via SCART

Luidspreker Uitgangen

- Front Links en Front Rechts

Besturing Ingang/Uitgang

- Subwoofer Trigger Uitgang
- Infrarood (IR) Ingang Afstandsbediening
- Infrarood (IR) Uitgang Afstandsbediening

Bedieningsgemak

- In-Beeld Menusysteem
- Dot-Matrix Display op de Voorzijde
- Programmeerbare Afstandsbediening (bedient ook uw TV en Videocomponent)

DVD Speler Eigenschappen

- Regio Code 2
- Speelt 12 cm (5") en 8 cm (3") discs
- Ondersteunde videoformaten: DVD, DVD-R, DVD-RW, DVD+R/RW, VCD, SVCD
- Ondersteunde Audioformaten: Dolby Digital, CD, CD-R/RW, MP3, WMA (v7-v8)
- Stilstaande Beelden: JPEG
- Video Opschalen naar 720p en 1080p (alleen HDMI uitgang)
- Progressive Scan Video Uitgang (alleen HDMI)
- MP3 bitrates: 32 kbps – 320 kbps
- WMA bitrates: 16 kbps – 192 kbps
- Ondersteunde JPEG Resoluties: Vijf Megapixels, 5 Mb bestandsgrootte
- Stilstaand Beeld Draaien in 90° stappen
- Versneld Afspelen: 2x, 4x, 8x, 16x, 32x
- Vertraagd Afspelen: 1x, 2x, 4x, 8x
- Willekeurig Afspelen
- Herhalen: groep/titel, nummer/hoofdstuk, map, disc
- Disc Herkenning tot 100 discs
- Weergave Besturing voor VCD's
- Beeldformaat Instelling

SAT TS60 Satelliet Luidsprekers (voor HS 280)

- Eén 25 mm (1") CMMD® Lite magnetisch afgeschermd dometweeter
- Twee 75 mm (3") vlakke conus, magnetisch afgeschermd middentoners
- 20 – 150 watt aanbevolen versterkervermogen

SAT TS11 Satelliet Luidsprekers (voor HS 210)

- Eén 12 mm (1/2") dometweeter, magnetisch afgeschermd
- Dubbele 75 mm (3") middentoner, magnetisch afgeschermd
- 10 – 120 watt aanbevolen versterkervermogen

HKTS200SUB Subwoofer

- 200 mm (8") woofer in gesloten behuizing
- 200 Watt RMS versterkervermogen
- Automatische In- en Uitschakeling

Bijgeleverde Toebehoren (voor HS 280)

De volgende items worden bij het HS 280 systeem geleverd. Mocht er iets ontbreken, neem dan direct contact op met uw leverancier.

- Systeem Afstandsbediening

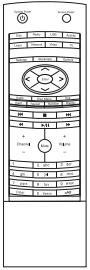

- HDMI-kabel



- Netsnoer



- SCART-kabel

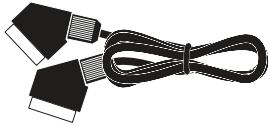

- FM-kamerantenne



- Twee Luidspreker Muurbeugels

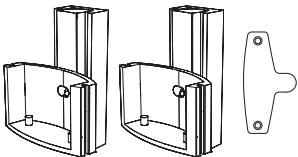

- Twee Vijf Meter (16,4 ft) Luidsprekerkabels

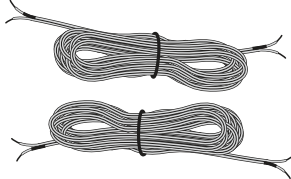

- Een Gecombineerde LFE (Low Frequency Effects) en trigger kabel voor aansluiting van de subwoofer.

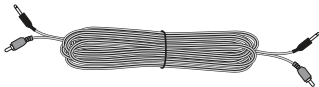

- Twee TS-60 Satelliet Luidsprekers

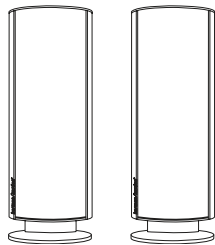

Bijgeleverde Toebehoren (voor HS 210)

De volgende items worden bij het HS 210 systeem geleverd. Mocht er iets ontbreken, neem dan direct contact op met uw leverancier.

- Systeem Afstandsbediening

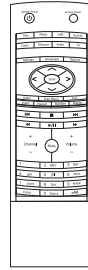

- HDMI-kabel



- Netsnoer



- SCART-kabel

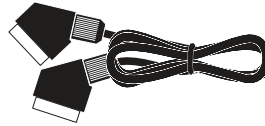

- FM-kamerantenne



- Twee TS-11 Satelliet Luidsprekers

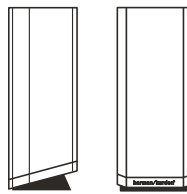

- Twee muurbeugels

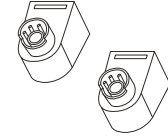

- Een Gecombineerde LFE (Low Frequency Effects) en trigger kabel voor aansluiting van de subwoofer.

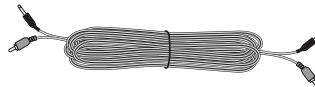

- Twee Vijf Meter (16,4 ft) Luidsprekerkabels

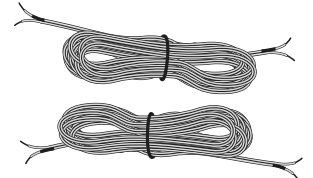

Bedieningsorganen op de Voorzijde van de Receiver

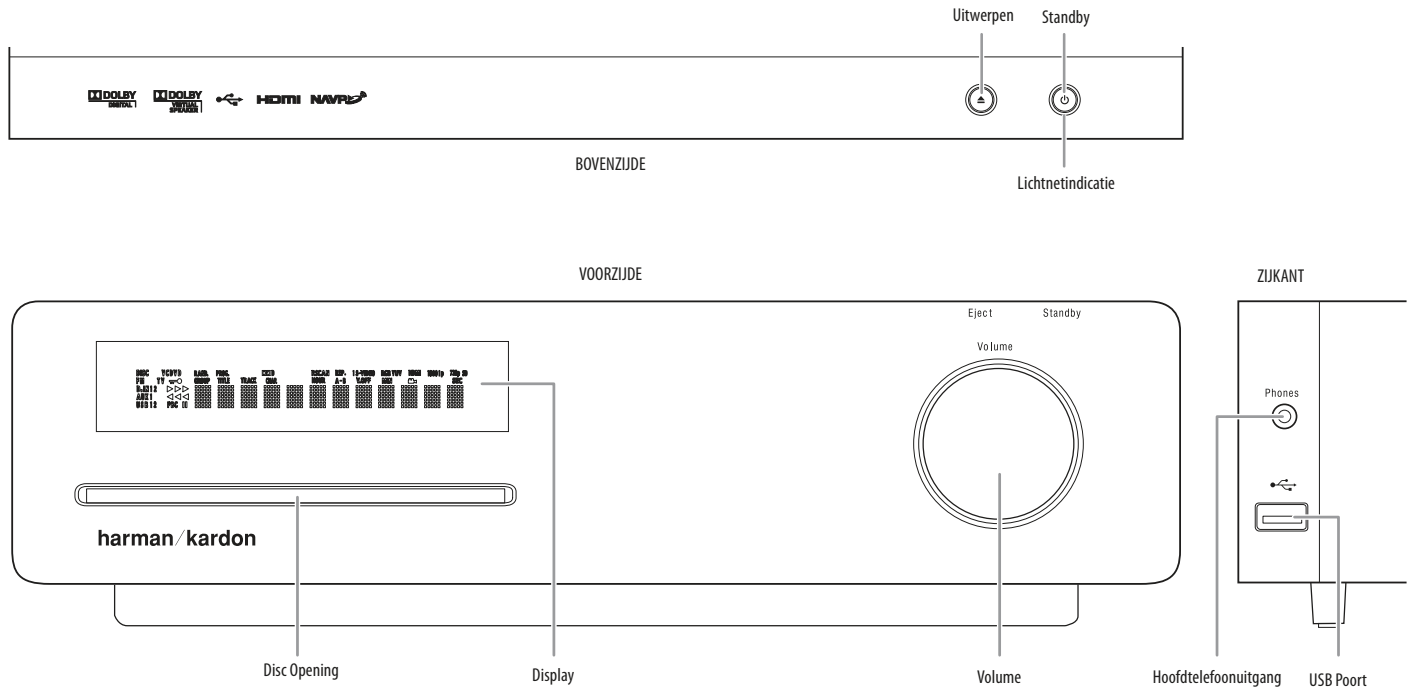

Disc Opening: schuif een geschikte disc in de opening. De disc speler van de HS 280/HS 210 accepteert zowel 12 cm (5") als 8 cm (3") discs.

Display: verschillende aanwijzingen in de display zijn reacties op bevelen. Bovendien licht op verschillende momenten een aantal indicaties op die de huidige bron, instellingen of andere aspecten van de status van de HS 280/HS 210 aangeven als in de deze handleiding beschreven. Zie *Display van de Receiver* op pagina 7 voor nadere informatie.

Volumeregeling: draai de schijf naar rechts om het volume te verhogen, of naar links om het volume te verlagen. Het ingestelde volume verschijnt in de display en in het in-beeld menu (indien het in-beeld menu is geactiveerd, zie *Voorkeuren – Volumebalk*, op pagina 20).

Uitwerptoets (Eject – bovenop het apparaat): indrukken om een disc uit de in de HS 280/HS 210 ingebouwde DVD-speler te verwijderen. Voordat u op deze toets drukt, controleren of de opening niet wordt geblokkeerd. **OPMERKING:** wanneer u de uitgeworpen disc niet binnen 20 seconden verwijderd, wordt deze ter bescherming automatisch weer geladen in de DVD-speler.

Standby (bovenop het apparaat): schakelt de HS 280/HS 210 in voor weergave of laat hem in standby voor snel inschakelen via deze toets of via de afstandsbediening.

Lichtnetindicatie: deze LED (light emitting diode) verlicht de rand van de standby toets. Zodra de HS 280/HS 210 met het lichtnet is verbonden licht de LED rood op om aan te geven dat de HS 280/HS 210 in standby staat en klaar is om te worden ingeschakeld. Schakelt u de HS 280/HS 210 in (via standby of via de afstandsbediening) licht de LED wit op.

Hoofdtelefoonuitgang (Phones – op de zijkant): sluit een 3,5 mm stereo minijack van een hoofdtelefoon aan op deze uitgang. **OPMERKING:** wanneer een plug wordt verbonden met de hoofdtelefoonuitgang, worden de luidsprekeruitgangen van de HS 280/HS 210 automatisch uitgeschakeld; de HDMI audio-uitgang, de coax uitgang en de lijnuitgang blijven actief.

USB 2.0 Poort (op de zijkant): 

Sluit hierop een flash drive, kaartlezer, digitale camera of een ander USB-apparaat aan, dan wel een standaard USB-A kabel om een USB apparaat aan te sluiten.

BELANGRIJK: sluit hierop geen PC of een USB host/controller op deze poort aan; dat kan zowel de HS 280/HS 210 als het andere apparaat beschadigen.

Breng de plug van het apparaat in de juiste positie zodat deze geheel in de USB-aansluiting van de HS 280/HS 210 past. U kunt de plug op elk moment aansluiten of uitnemen; er is geen installatie- of uitneem procedure.

De HS 280/HS 210 kan MP3 en Windows Media® Audio WMA audiobestanden afspelen die u op het apparaat heeft opgeslagen. Ook kan de HS 280/HS 210 JPEG stilstaande beelden weergeven.

Display

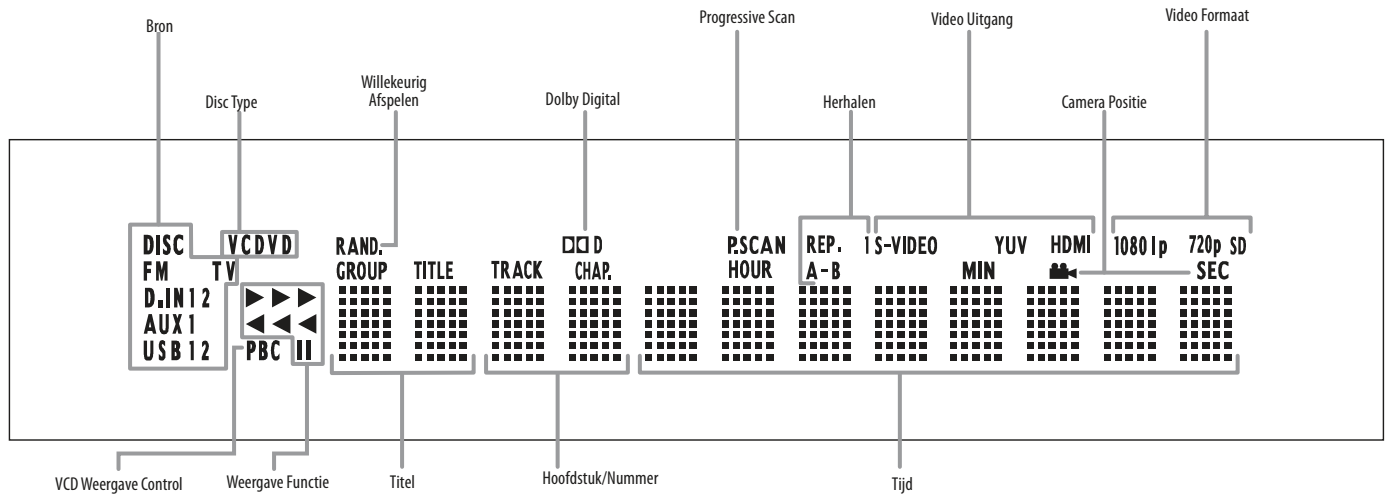

Bron: geeft aan welke bron actief is.

Disc Type: geeft het type disc aan dat op dit moment speelt.

Willekeurig Afspelen: geeft aan dat de speler de disc in willekeurige volgorde afspeelt (Random).

Dolby Digital: geeft aan dat het geluid dat wordt afgespeeld Dolby Digital gecodeerd is.

Progressive Scan: geeft aan dat de disc speler een progressive-scan videosignaal afgeeft.

Herhalen: geeft aan dat de speler in één van de herhaalfuncties staat: Rep. = alles herhalen; Rep. 1 = nummer herhalen; A-B = A/B herhalen.

Video Uitgang: geeft aan welk type video-uitgang actief is.

Camera Positie (Angle): geeft aan of er alternatieve cameraposities beschikbaar zijn op de lopende DVD.

Videoformaat: geeft aan welk videoformaat momenteel actief is.

VCD Weergave Control: geeft aan dat de weergave control is ingeschakeld wanneer de HS 280/HS 210 een VCD afspeelt.

Weergave Functie: geeft de huidige disc weergave functie aan:

- ▶ Normale weergave
- ▶▶ Vooruit zoeken; in het beeldscherm wordt de gekozen snelheid aangegeven.
- || Geeft de pauzefunctie aan; ook in het beeldscherm wordt aangegeven dat de disc in pauze staat.
- ◀◀ Achteruit zoeken; in het beeldscherm wordt de gekozen snelheid aangegeven.

Titel: geeft de titel van de lopende DVD aan.

Hoofdstuk/Nummer: geeft het lopende hoofdstuk van de ingelegde DVD aan; geeft het lopende nummer van een ingelegde CD aan.

Tijd: geeft de lopende tijd van een spelende DVD aan; geeft de verstreken tijd van een lopende CD aan.

OPMERKING: de titel, hoofdstuk/nummer en tijd indicaties dienen ook voor het aangeven van de radiozender wanneer de tuner als bron is gekozen. Bij het afspelen van een DVD of CD worden verschillende aanwijzingen gegeven over de status van de disc.

Aansluitingen op de Achterzijde van de Receiver

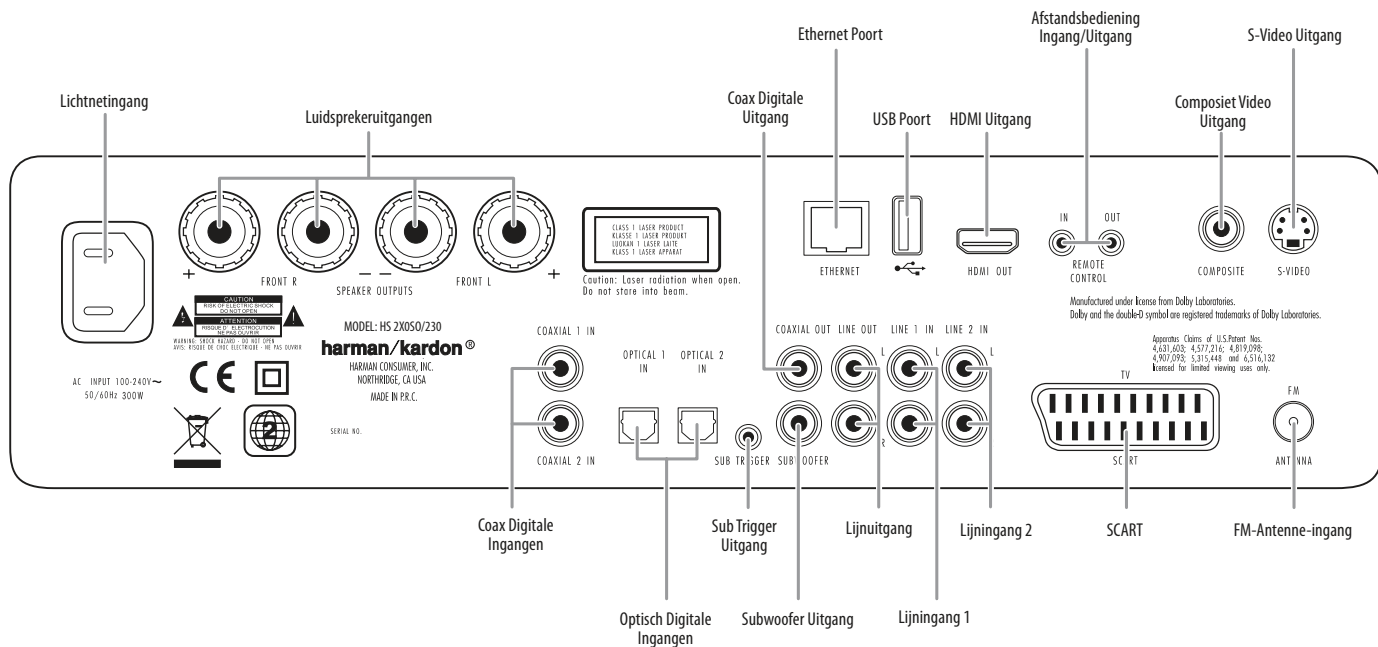

Zie de paragraaf **Aansluitingen** op pagina 14, voor gedetailleerde informatie over het maken van verbindingen.

Lichtnetingang: nadat u alle andere verbindingen heeft gemaakt en gecontroleerd, sluit u het bijgeleverde netsnoer hierop aan en steekt de stekker in een spanningvoerende stopcontact.

Luidsprekeruitgangen: gebruik de bij de SAT TS60 luidsprekers geleverde kabels om de luidsprekers op de juiste uitgangen aan te sluiten.

Zorg ervoor dat de positieve (+, rood) aansluiting van de luidspreker wordt verbonden met de positieve (+, rood en wit) aansluiting van de HS 280/HS 210 en dat de negatieve (-, zwart) aansluitingen van de luidsprekers worden verbonden met de negatieve (-, zwart) aansluitingen van de HS 280/HS 210. Zie **Aansluiten van de Satelliet Luidsprekers** op pagina 14, voor meer informatie over aansluiten.

Coax Digitale Ingangen: verbind de coax digitale uitgang van een audiocomponent met deze ingang. Het signaal kan Dolby Digital bitstream of een standaard PCM digitale audio bitstream zijn.

OPMERKING: gebruik slechts één type digitale verbinding voor een bron.

Optisch Digitale Ingangen: verbind de optisch digitale uitgang van een audiocomponent met deze ingang. Het signaal kan Dolby Digital bitstream of een standaard PCM digitale audio bitstream zijn.

OPMERKING: gebruik slechts één type digitale verbinding voor een bron.

Coax Digitale Uitgang: verbind deze uitgang met de coax digitale ingang van een digitale recorder zoals een CD-R of MiniDisc recorder.

Sub Trigger Uitgang: gebruik de zwarte mini-kabel plug van de bijgeleverde gecombineerde LFE en trigger kabel om deze aansluiting te verbinden met de External Trigger Input van de HKTS200SUB subwoofer. Zie **Aansluiten van de Subwoofer** op pagina 15 voor nadere informatie over het maken van verbindingen.

Wanneer de HS 280/HS 210 is ingeschakeld, zendt deze een trigger signaal naar de subwoofer om deze eveneens in te schakelen. Door de HS 280/HS 210 uit te schakelen valt het trigger signaal weg en schakelt ook de versterker van de subwoofer uit. Dit gebeurt ook wanneer de functieschakelaar van de subwoofer – zie pagina 9 – in de stand Auto staat.

Subwoofer Uitgang: sluit de LFE (paarse) plug van de bijgeleverde gecombineerde LFE en trigger kabel aan op deze aansluiting en verbind deze met de LFE Lijningang van de HKTS200SUB subwoofer. Zie **Aansluiten van de Subwoofer** op pagina 15 voor nadere informatie over het maken van verbindingen.

Ethernet Poort: verbind deze poort met uw lokale netwerk (LAN) via een CAT 5 RJ45 netwerkkabel. Zie **Aansluiten van een Lokaal Area Netwerk (LAN)** op pagina 17 voor nadere informatie.

Lijn Uitgangen: verbind deze uitgang met de audiorecorder zoals een CD-R of cassetterecorder.

USB 2.0 Poort: sluit hierop voorzichtig een flash geheugen, kaartlezer, digitale camera of ander USB-apparaat aan, dan wel een USB Standaard-A kabel, verbonden met een USB-apparaat.

BELANGRIJK: sluit hierop geen PC of een USB host/controller op deze poort aan; dat kan zowel de HS 280/HS 210 als het andere apparaat beschadigen. Breng de plug van het apparaat in de juiste positie zodat deze geheel in de USB-aansluiting van de HS 280/HS 210 past. U kunt de plug op elk moment aansluiten of uitnemen; er is geen installatie- of uitneem procedure.

De HS 280/HS 210 kan stilstaande beelden in JPEG-formaat opgeslagen op het medium weergeven en tevens MP3 en Windows Media® Audio (WMA) bestanden afspelen, naast MPEG4 en AVI videobestanden die op het medium zijn opgeslagen.

Lijningang 1/Lijningang 2: verbind deze ingangen met een audio-apparaat zoals een cassetterecorder. Sluit hierop geen platenspeler zonder voorversterker aan.

HDMI Uitgang (HDMI versie 1.2): : wanneer uw beeldscherm geschikt is voor HDMI, verbindt u deze met de HDMI uitgang van de HS 280/HS 210 voor een betere beeldkwaliteit. Daar de HDMI-kabel zowel audio als video naar het beeldscherm overdraagt, raden we u aan de HDMI audiofunctie van het beeldscherm uit te schakelen om volledig profijt te trekken van de superieure audiokwaliteit van het HS 280/HS 210 systeem (zie pagina 19).

BELANGRIJK: de HS 280/HS 210 voldoet aan de HDCP (High-Definition Copy Protection). Een beeldscherm dient eveneens HDCP-geschikt te zijn om met de HDMI-uitgang van de HS 280/HS 210 te kunnen worden gebruikt. Voor een optimaal resultaat raden we u aan de HDMI-verbinding zonder repeater binnen 3 meter te houden. Wanneer uw beeldscherm een DVI ingang heeft, kunt u een extra HDMI naar DVI kabel of adapter gebruiken voor de videoverbinding naar het beeldscherm. DVI is uitsluitend video.

Afstandsbediening Ingang/Uitgang: wanneer de IR-sensor op de voorzijde van de HS 280/HS 210 wordt geblokkeerd doordat het apparaat bijvoorbeeld in een afgesloten kast staat, verbindt u een extra IR-ontvanger (zoals de Harman Kardon HE 1000 – als extra leverbaar) met de Remote Control In aansluiting. Vervolgens plaatst u de externe IR-ontvanger op een plaats waar de signalen van de HS 280/HS 210 afstandsbediening wel kunnen worden ontvangen.

U kunt de Afstandsbediening Uitgang van de HS 280/HS 210 verbinden met de Remote IR ingang van een geschikt apparaat, zodat de besturing via de HS 280/HS 210 loopt en via de externe IR-sensor indien aanwezig. Ook kunt u meerdere geschikte apparaten verbinden door ze “door te lussen”.

SCART: verbind deze aansluiting met een geschikte TV of settop-box via de bijgeleverde SCART-kabel. De SCART-kabel voert composiet (CVBS) video of S-video van de HS 280/HS 210 naar de TV of de settop box (naast een stuursignaal voor automatische omschakeling van het beeldformaat en andere parameters). Ook voert het een audiosignaal van de TV naar de settop-box terug naar de HS 280/HS 210.

Composiet Video Uitgang: verbind deze met de composiet video-ingang van een TV of videoprojector.

S-Video Uitgang: verbind deze met de S-Video ingang van een TV of videoprojector.

FM-antenne: verbind de bijgeleverde kamerantenne met deze ingang.

Bedieningsorganen en Aansluitingen op de Subwoofer

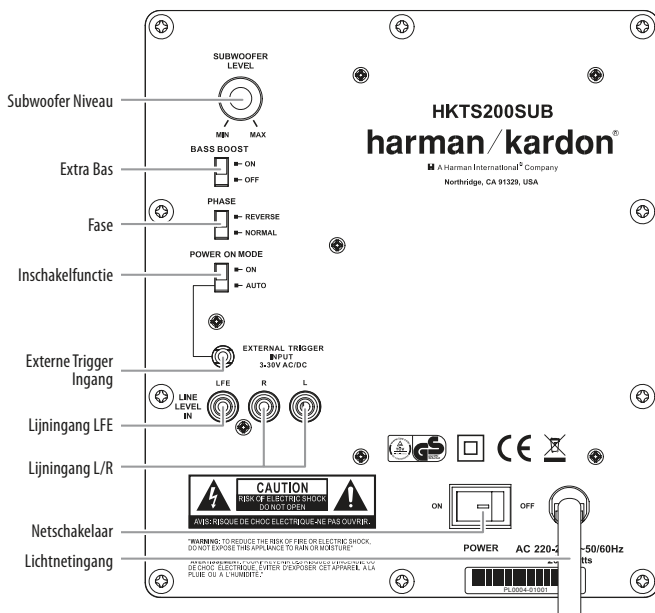

Subwoofer Niveau-instelling: gebruik deze instelling om het volume van de HKTS200SUB te regelen. Naar rechts draaien om het volume te verhogen; naar links om het te verlagen.

Extra Bas: zet deze schakelaar op ON (aan) om het laag van de subwoofer extra te versterken. Zet de schakelaar op OFF (uit) voor normaal gebruik.

Fase: deze schakelaar bepaalt of de conusbeweging van de subwoofer in fase is met de luidsprekers van de Satellieten. Wanneer de subwoofer niet in fase is met de satellieten heffen beide elkaars geluid gedeeltelijk op wat de bas vermindert en het effect teniet doet. Dit wordt mede bepaald door de opstelling van alle luidsprekers in de kamer.

Er bestaat geen absolute goed of fout instelling voor de fase, maar meestal kan de schakelaar in de stand Normal blijven staan. Wanneer de subwoofer en de Satellieten in fase zijn, klinkt het geluid helder en heeft het meer impact. Percussie instrumenten als piano, drums en geplukte strijkers klinken levensechter. De beste manier om de Fase in te stellen is naar muziek te luisteren die u goed kent en beide posities te proberen; kies de positie die het beste klinkt.

Inschakelfunctie (Zonder Trigger): met deze schakelaar op Auto en de netschakelaar op On zal de HKTS200SUB automatisch worden ingeschakeld zodra een signaal binnenkomt. Wordt gedurende ca. 20 minuten geen signaal ontvangen dan zal de subwoofer in Standby worden gezet. Met de Inschakelfunctie op On (aan) zal de subwoofer ingeschakeld blijven ongeacht of er een audiosignaal binnenkomt.

Een LED op het paneel op de bovenzijde van de subwoofer geeft aan in welke functie de subwoofer staat:

- wanneer de LED wit oplicht, is de subwoofer constant ingeschakeld.
- wanneer de LED niet brandt staat de subwoofer in standby.

Met de netschakelaar op Off (uit) licht de LED niet op, ongeacht de instelling van de Inschakelfunctie.

Externe Trigger Ingang: gebruik de mini-plug van de bijgeleverde gecombineerde LFE en trigger kabel om de External Trigger Input te verbinden met de trigger uitgang van een andere geschikte component. Zodra de subwoofer een triggersignaal ontvangt (tussen 3 en 30 V AC of DC) wordt de versterker van de subwoofer ingeschakeld; wanneer het signaal wegvalt wordt de versterker weer uitgeschakeld. Dit gebeurt ook wanneer de Inschakelfunctie op Auto staat.

Lijningang LFE Aansluiting: sluit de LFE (paarse) plug van de bijgeleverde gecombineerde LFE en trigger kabel aan op de speciale subwoofer uitgang van een receiver of voorversterker/processor. Deze ingang passeert het ingebouwde wisselfilter van de subwoofer en dient daarom gebruikt te worden met een subwooferuitgang waarin een laagdoorlaatfilter is opgenomen. Controleer de documentatie van de receiver of voorversterker/processor om te zien of er een laagdoorlaatfilter aanwezig is. Wanneer uw receiver of voorversterker/processor niet is voorzien van een subwooferuitgang met laagdoorlaatfilter, gebruikt u de Lijningang L/R van de subwoofer.

Lijningang L/R: gebruik deze aansluiting wanneer uw receiver of voorversterker/processor geen digitale surround sound decoder of een subwooferuitgang met laagdoorlaatfilter heeft.

- Wanneer uw receiver of voorversterker/processor is voorzien van een afzonderlijke subwooferuitgang, gebruikt u de LFE (paarse) aansluiting van de bijgeleverde gecombineerde LFE en trigger kabel om de receiver of voorversterker/processor met één van de Lijningangen L/R te verbinden.
- Wanneer uw receiver of voorversterker/processor niet is voorzien van een afzonderlijke subwooferuitgang, gebruikt u twee Y-adapters (splitters – niet bijgeleverd). Verbind het ene enkelvoudige einde met de voorversterkeruitgang van dat kanaal. Verbind dan één deel van het dubbele einde met de eindversterkeringang van dat kanaal en het andere met één van de Lijningangen L/R van de subwoofer. Herhaal dit met de andere Y-adapter, het voorversterker kanaal, de eindversterkeringang en de andere Lijningang L/R van de subwoofer.

Netschakelaar: zet deze schakelaar op On (aan) om de subwoofer in te schakelen. De subwoofer staat dan aan of in standby, afhankelijk van de positie van de Inschakelfunctie.

Netsnoer: nadat u alle subwoofer- en luidsprekerverbindingen als in deze handleiding beschreven heeft gemaakt en gecontroleerd, steekt u de stekker in een spanningvoerende stopcontact; een stopcontact dat niet door een schakelaar wordt geactiveerd voor een juiste werking van de subwoofer. Verbind het snoer NOOIT met een lichtnetuitgang van andere audio-apparatuur.

Funcies van de Afstandsbediening

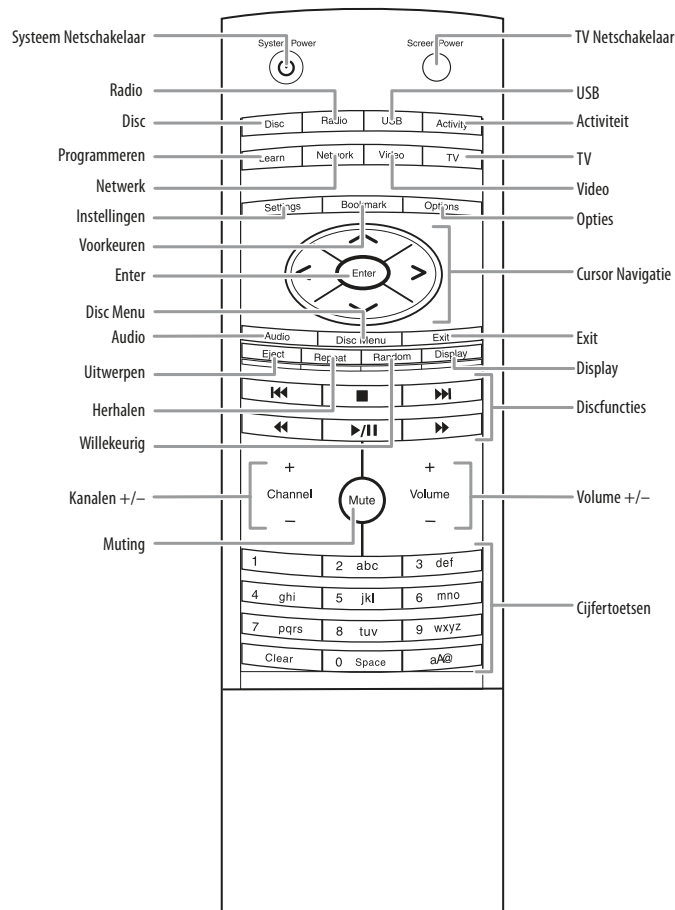

Systeem Netschakelaar: zet de HS 280/HS 210 in standby.

TV Netschakelaar: schakelt het beeldscherm in en uit.

Disc: kiest de ingebouwde DVD-speler van de HS 280/HS 210 als actieve bron en speelt de ingelegde disc af. Tevens wordt de afstandsbediening omgeschakeld naar het bedienen van de disc speler. Zie *Gebruik DVD-speler* op pagina 21 voor details. **OPMERKING:** drukt u op deze toets terwijl de HS 280/HS 210 in Standby staat, dan wordt deze ingeschakeld.

Radio: kiest de in de HS 280/HS 210 ingebouwde FM-tuner als actieve bron. Tevens wordt de afstandsbediening omgeschakeld naar het bedienen van de radio. Zie *Gebruik FM-tuner* op pagina 23 voor details. **OPMERKING:** drukt u op deze toets terwijl de HS 280/HS 210 in Standby staat, dan wordt deze ingeschakeld.

USB: kiest het apparaat dat is verbonden met de USB poort op de voor- of achterzijde als actieve bron. Via het in-beeld menusysteem van de HS 280/HS 210 kunt u navigeren door de bestanden die op het apparaat zijn opgeslagen. Zie *Afspelen Bestanden van USB-apparaten* op pagina 24 voor details. **OPMERKING:** drukt u op deze toets terwijl de HS 280/HS 210 in Standby staat, dan wordt deze ingeschakeld.

Activiteit: schakelt het in-beeld menu om naar het Activiteiten menu van een ander actief beeld of menu. Zie *Activiteiten Menu* op pagina 21 voor details. **OPMERKING:** indrukken terwijl de HS 280/HS 210 in standby staat, schakelt het apparaat in.

Programmeren (leren): zet de afstandsbediening in de programmeerfunctie. Zie *Programmeren van de Afstandsbediening* op pagina 17 voor details.

Netwerk: schakelt om naar het lokale netwerk (LAN) dat met de Netwerk aansluiting op de achterzijde van de HS 280/HS 210 is aangesloten. Zie *Afspelen Bestanden van een Netwerk Apparaat* op pagina 25 voor details. **OPMERKING:** drukt u op deze toets terwijl de HS 280/HS 210 in Standby staat, dan wordt deze ingeschakeld.

Video: zet de afstandsbediening in het besturen van de video, zodat een videobron kan worden bestuurd via de codes die u in de afstandsbediening heeft geprogrammeerd. Zie *Programmeren van de Afstandsbediening* op pagina 17 voor details. Wanneer u één van de analoge audio-ingangen van de HS 280/HS 210 heeft toegewezen als audio-ingang van een videocomponent, zal het indrukken van Video ook deze ingang van het systeem activeren. Zie *Aansluiten van Audiobronnen/Lijn 1, Lijn 2* op pagina 16 voor details.

TV: zet de afstandsbediening in de TV functie om uw TV of beeldscherm te besturen via de codes die u in de afstandsbediening heeft geprogrammeerd. Zie *Programmeren van de Afstandsbediening* op pagina 17 voor details. Wanneer u één van de analoge audio-ingangen van de HS 280/HS 210 heeft toegewezen als TV-audio ingang, zal het indrukken van TV ook deze ingang van het systeem activeren. Zie *Aansluiten van Audiobronnen/Lijn 1, Lijn 2* op pagina 16 voor details.

Instellingen: roept het HS 280/HS 210 Instellingen menu op. Zie *Instellingen Menu* op pagina 19 voor details.

Voorkeuren: geeft een overzicht van de opgeslagen voorkeuren voor gemakkelijke toegang. Zie *Voorkeuren* op pagina 21 voor details.

Opties: geeft de beschikbare opties voor een in het in-beeld menu gekozen menu item.

Cursor Navigatie: gebruik deze toetsen – cursor omhoog, omlaag, naar links, naar rechts – om door de items in een in-beeld menu te navigeren.

Enter: indrukken om een in het in-beeld menu gemarkeerd item te kiezen.

Audio: voor het kiezen van de verschillende audiofuncties die voor de gekozen bron beschikbaar zijn. Druk op Audio terwijl u een DVD afspeelt, laat u in-beeld zien welke audiofunctie is gekozen.



Gebruik cursor omhoog/omlaag om uit de volgende audiofuncties te kiezen:

Stereo: standaard stereo weergave.

Dolby VS (Dolby Virtual Speaker) Reference Music: Dolby Virtual Speaker waarmee een realistische 5.1-kanalen surround sound muziekweergave wordt gecreëerd via slechts twee luidsprekers.

Dolby VS Reference Movie: de Dolby Virtual Speaker functie simuleert een realistische 5.1-kanalen surround sound filmweergave met slechts twee luidsprekers.

Dolby VS Breed Muziek: identiek aan de DVS Reference Muziek functie, maar met een breder klankbeeld voor een nog realistischer surround sound beeld wanneer de front luidsprekers relatief dicht bij elkaar (moeten) staan.

Dolby VS Breed Film: identiek aan de DVS Reference Movie functie, maar met een breder klankbeeld voor een nog realistischer surround sound beeld wanneer de front luidsprekers relatief dicht bij elkaar (moeten) staan.

Druk op Exit op de afstandsbediening om het in-beeld audiofunctie menu te verlaten.

Door tijdens het luisteren naar een andere bron dan DVD op Audio te drukken, schakelt u door boven aangegeven functies. Telkens als u drukt, wordt naar een volgende functie gegaan. De HS 280/HS 210 geeft de gekozen functie aan in de display op de voorzijde.

Disc Menu: roept het menu op van de in de DVD-speler van de HS 280/HS 210 ingelede disc.

Exit verlaat het actuele in-beeld menu en keert terug naar het voorgaande beeld

Eject: werpt de disc uit die in de ingebouwde DVD-speler van de HS 280/HS 210 is ingelegd.

OPMERKING: wanneer u de uitgeworpen disc niet binnen 20 seconden verwijderd, wordt deze ter bescherming automatisch weer geladen in de DVD-speler.

Herhalen: bij het afspelen van een DVD schakelt deze toets door de volgende herhaalfuncties: titel, hoofdstuk, uit. Bij het afspelen van een CD of luisteren naar media opgeslagen op een USB-apparaat of via een lokaal netwerk schakelt deze toets door de volgende herhaalfuncties: nummer, alles, uit.

Display: schakelt de helderheid van de display op de voorzijde van de HS 280/HS 210 door de volgende sterktes: helder, halve sterkte, uit.

Disc Transportfuncties:

- ◀◀ Druk eenmaal hierop om naar het begin van het lopende nummer terug te gaan. Tweemaal indrukken om naar het begin van het voorafgaande nummer terug te gaan.
- Indrukken om de disc op dat punt te stoppen.
- ▶▶ Indrukken om naar het begin van het volgende nummer te gaan.
- ◀◀ Indrukken om achteruit door het huidige nummer van de disc te gaan. Bij DVD's schakelt u met elke keer dat u indrukt op 1x, 2x, 4x, 8x, 16x en 32x de normale snelheid achteruit. Indrukken terwijl een DVD op pauze staat laat de speler vertraagd achteruit lopen. Elke keer dat u indrukt schakelt u op 1x, 2x, 4x en 8x vertraagd.
- ▶/|| Indrukken om een disc af te spelen in de DVD-speler van de HS 280/HS 210. Wanneer de disc speelt, drukt u op pauze om de weergave tijdelijk te onderbreken. Nogmaals indrukken om vanaf hetzelfde punt verder te gaan.
- ▶▶ Indrukken om vooruit door het huidige nummer van de disc te gaan. Bij DVD's schakelt u met elke keer dat u indrukt op 1x, 2x, 4x, 8x, 16x en 32x de normale snelheid vooruit. Indrukken terwijl een DVD op pauze staat laat de speler vertraagd vooruit lopen. Elke keer dat u indrukt schakelt u op 1x, 2x, 4x en 8x vertraagd.

Kanalen +/- : wanneer de tuner via de afstandsbediening als bron is gekozen, gaat u met Kanalen +/- naar de volgende hogere of lagere zender van de FM-tuner in de HS 280/HS 210. Wanneer de TV via de afstandsbediening als bron is gekozen gaat u met Kanalen +/- naar de volgende hogere of lagere TV-zender.

Muting: indrukken om het geluid van de HS 280/HS 210 via de luidsprekeruitgangen uit te schakelen. Nogmaals indrukken om het geluid weer in te schakelen. OPMERKING: het geluid via de HDMI audio-uitgang wordt niet uitgeschakeld.

Volume +/- : indrukken om het volume van de luidsprekeruitgangen van de HS 280/HS 210 te verhogen of te verlagen. OPMERKINGEN: de Volume +/- toetsen hebben geen invloed op het niveau van de HDMI-uitgang en de Lijnuitgangen.

Cijfertoetsen: worden gebruikt voor het invoeren van verschillende gegevens (voorkeuren, ingangen, FM-zenders, enz.).

Opstellen van de Luidsprekers

Opstelling Linker en Rechter Satelliet Luidsprekers

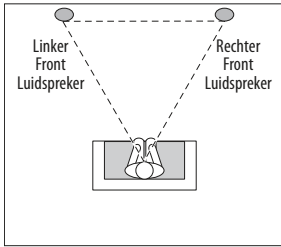

Plaats de linker en rechter satelliet luidsprekers op gelijke afstand van de luisterpositie (de plaats waar u gewoonlijk naar muziek luistert). Plaats ze verder ongeveer op oorhoogte van de grond. Eventueel draait u de luidsprekers iets naar de luisteraars toe.

Opstelling van de Subwoofer

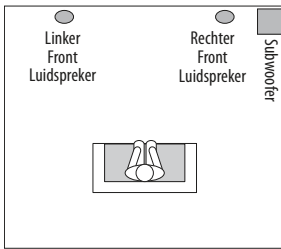

Daar onze oren nauwelijks richtingsgevoelig zijn op de lage frequenties waarop de subwoofer werkt, zal de subwoofer op vrijwel elke plaats in de kamer even goed voldoen. De beste plaats is wellicht een hoek van dezelfde wand als waar de linker en rechter front luidsprekers zijn geplaatst.

Experimenteer met de opstelling van de subwoofer door deze tijdelijk op de luisterpositie te zetten en muziek met sterk laag af te spelen. Loop dan door de kamer en luister op verschillende plaatsen naar het laag terwijl de muziek speelt. De plaats waar het laag het beste klinkt is de plaats waar u de subwoofer het beste kunt opstellen.

Montage Opties Satelliet Luidsprekers

Opstelling op een Boekenplank

U kunt de linker en rechter satelliet luidsprekers op boekenplanken zetten met behulp van de ingebouwde voeten. Ook kunt u de voeten desgewenst verwijderen.

Om de voet te verwijderen trekt u deze recht van de luidspreker als in de tekening aangegeven. Oefen op beide zijden van de voet evenveel kracht uit waarop de voet er gemakkelijk afglijdt.

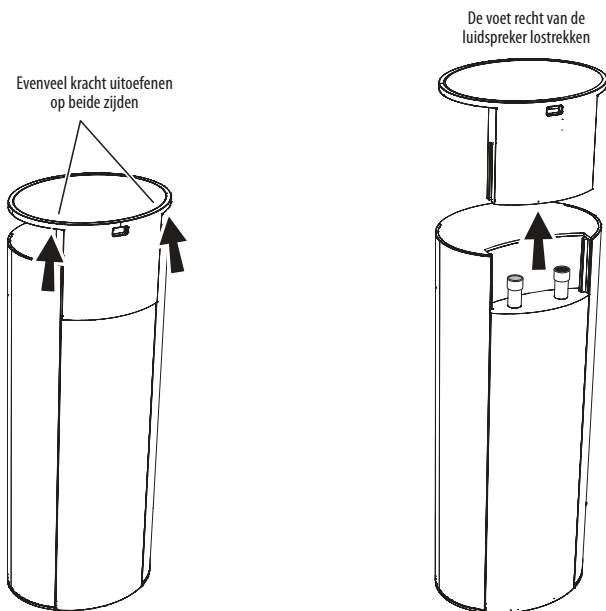

Wandmontage van de HS 280 Satelliet Luidsprekers

BELANGRIJK: lees eerst de paragraaf *Aansluiten van de Satelliet Luidsprekers* op pagina 14 voordat u de linker en rechter luidsprekers ophangt met de bijgeleverde montage materialen. De bijgeleverde luidsprekerkabels dienen door de muurbeugels te worden geleid en worden in het installatie proces op de luidsprekers aangesloten.

OPMERKING: bij gebruik van eigen luidsprekerkabels dienen deze niet dikker te zijn dan die welke bij de luidsprekers zijn geleverd. Wanneer ze dikker zijn past de luidspreker niet op de beugel.

1. Bepaal de locatie voor de luidspreker (zie *Opstelling Linker en Rechter Satelliet Luidsprekers* op deze pagina).
2. Verwijder de voet van de luidsprekers als beschreven onder *Opstelling op een Boekenplank* op deze pagina.
3. Demonteer de muurbeugel door de beide delen uit elkaar te schuiven als hieronder aangegeven.

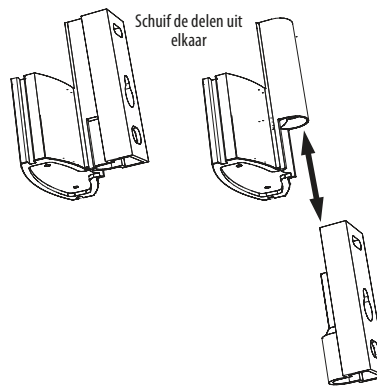

4. Bevestig het wanddeel tegen de wand met geschikte materialen afhankelijk van de wand en de beugel. We raden u aan eerst de beugel vast te zetten in het sleutelgat, dan het bovenste gat vast te zetten als aangegeven in de tekening. Denk eraan dat de satellieten 1,5 kg (3,3 lb) wegen en zorg ervoor dat de gebruikte materialen dit gewicht kunnen dragen.

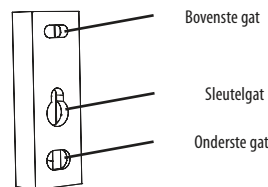

OPMERKING: wanneer de luidsprekerkabel door de wand wordt gevoerd kan deze direct achter de beugel naar buiten komen en via de opening in de onderzijde door het muurdeel van de beugel worden gevoerd als hieronder aangegeven. Op die manier wordt de kabel geheel aan het oog onttrokken wanneer de installatie is voltooid

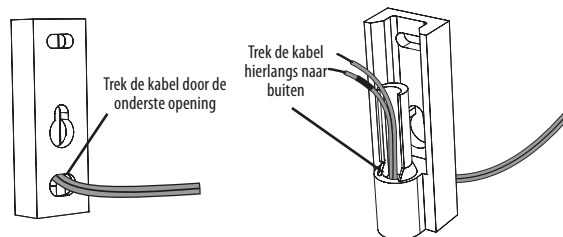

5. Trekt u de luidsprekerkabel niet door de wand, steek deze dan door het muurdeel van de beugel als afgebeeld hieronder.

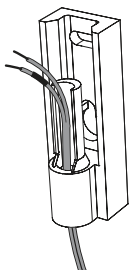

6. Trek de luidsprekerkabel door het luidsprekerdeel van de wandbeugel als hieronder afgebeeld.

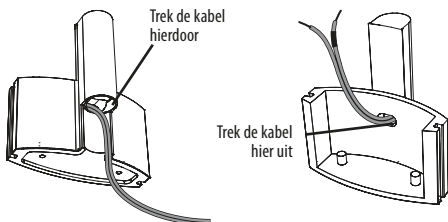

7. Wanneer u de luidsprekervoet nog niet heeft verwijderd, trek deze dan los van de luidspreker als hieronder afgebeeld. Oefen op beide zijden evenveel kracht uit waardoor deze los schuift.

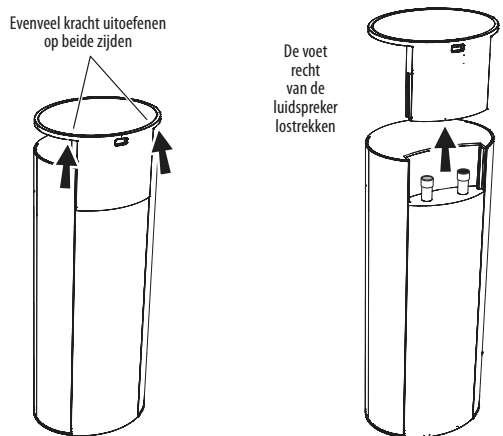

WAARSCHUWING: voordat u de luidsprekers aansluit, controleren of de receiver uitgeschakeld is en de stekker uit het stopcontact is genomen en het snoer los is van de receiver.

8. Verbind de luidsprekerkabel met de luidsprekeruitgangen als hieronder afgebeeld:

- Druk op de bovenzijde van de luidsprekerklem om de klem te openen.
- Steek het blanke draadeinde helemaal in de opening.
- Laat de klem los en de draad zit vast.

Verbind de ader met de gekleurde streep met de rode (+) aansluiting van de luidspreker. Verbind de andere ader met de zwarte (-) aansluiting van de luidspreker.

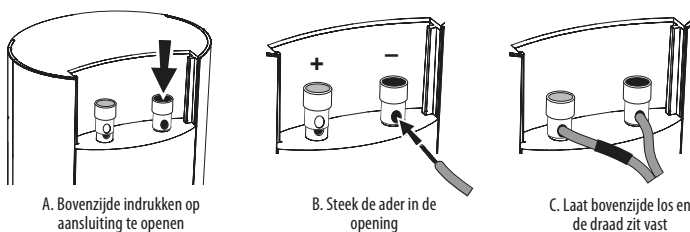

BELANGRIJK: controleer of de (+) en (-) draadeinden elkaar of de andere aansluiting niet raken. Dit kan kortsluiting veroorzaken en de receiver beschadigen.

9. Schuif het luidsprekerdeel van de muurbeugel op de luidspreker als aangegeven in de afbeelding hieronder. Pas de groeven van de beugel in de rail van de luidspreker. Oefen op beide zijden van de beugel evenveel druk uit en deze glijdt dan op de luidspreker.

- Druk de beugel helemaal op de luidspreker tot deze op zijn plaats klikt.
- Druk overtollige kabel terug in de beugel wanneer u de beugel op de luidspreker schuift.

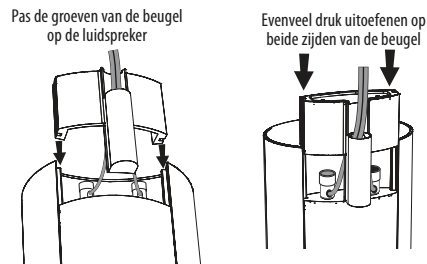

10. Schuif de luidspreker op het muurdeel van de beugel als hieronder afgebeeld. Druk overtollige kabel terug in de beugel wanneer u de beugel op de luidspreker schuift.

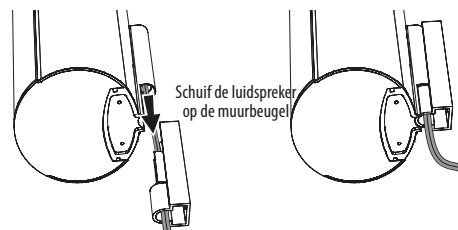

11. Pas de metalen sluitplaat in de uitsparing in de bodem van de muurbeugel met het uitstekende deel naar de beugel. Zet de sluitplaat vast met twee van de bijgeleverde schroeven. De sluitplaat voorkomt dat de luidspreker losraakt van de beugel en zorgt ervoor dat de luidspreker in positie blijft wanneer u deze op de beugel draait.

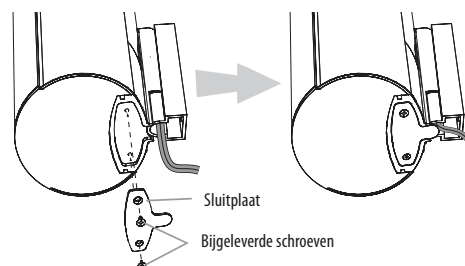

Wandmontage van de HS 210 Satelliet Luidsprekers

Draai de schroef waarmee de zwarte stand aan de bodem van de luidspreker is bevestigd los. Bewaar de stand en de schroef op een veilige plaats voor het geval u ze later nog eens nodig heeft.

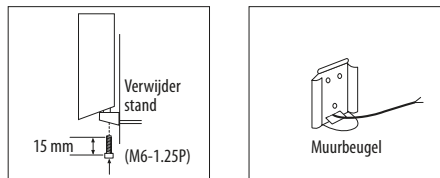

Monteer de montageplaat van de muurbeugel aan de wand.

Monteer indien mogelijk de luidsprekers zo dat de bevestigingsschroeven (niet meegeleverd; gebruik schroeven van 3,5 mm) direct in steunbalken van de houten wand komen. Wanneer dat niet mogelijk is, gebruik dan ankers of speciale bevestigingen die een gewicht van minimaal 15 kilo kunnen dragen.

De gebruiker is zelf verantwoordelijk voor een deugdelijke bevestiging en deugdelijk materiaal, verkrijgbaar in de ijzer- en doe-het-zelf handel, om de luidsprekers goed en veilig op te hangen.

Voordat u de luidspreker aansluit als beschreven op pagina 6 tot 9, trekt u de luidsprekerkabel door de opening in de bodem van de bevestigingsplaat en dan door de achterzijde van de beugel, als in de tekening aangegeven.

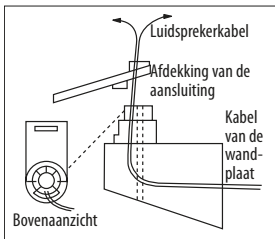

De beugel heeft twee openingen aan de bovenzijde; een rond schroefgat en een sleutelgat opening ervoor. Trek de luidsprekerkabel door het sleutelgat, niet door het schroefgat.

Bevestig de beugel op de wandplaat door de nok aan de bovenzijde van de bevestigingsplaat in de opening bovenop de beugel te steken en de beugel op de bevestigingsplaat te klikken.

Trek de kabel door de ronde opening in de afdekking van de aansluitingen. Verbind de luidsprekerkabel met de aansluitingen in de onderzijde van de luidspreker en let daarbij goed op de polariteit (zie "Luidsprekeraansluitingen").

Plaats de afdekking van de aansluitingen over de opening in de onderzijde van de luidspreker zodat deze gelijk ligt met de luidspreker, de aansluitingen afdekt en de ronde opening de schroefdraad zichtbaar maakt. De beugel past door de ronde opening in de kabelafdekking.

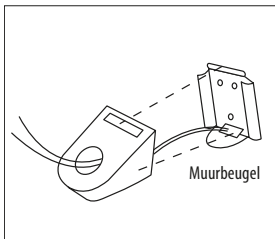

Steek de bijgevoegde schroef voor de beugel door de bodem van de beugel en de afdekking van de aansluitingen. Draai deze in de schroefopening in de onderzijde van de luidspreker. Draai de schroef aan, maar niet zo vast dat de beugel niet meer kan worden versteld.

De aan de wand bevestigde luidspreker kan van zij naar zij draaien; maar de beugel is niet bedoeld

voor verticale verstelling. Wanneer u dat toch probeert kan de beugel en/of de wand worden beschadigd. Dit valt niet onder de garantie.

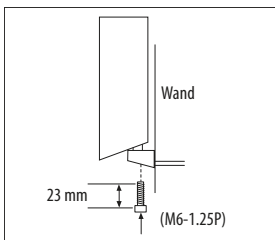

Aansluitingen

WAARSCHUWING: voordat u iets op de HS 280/HS 210 aansluit, controleren of de HS 280/HS 210 receiver uitgeschakeld is en het netsnoer is losgenomen van de receiver en de stekker uit het stopcontact is genomen.

Aansluiten van de Satelliet Luidsprekers

Luidsprekers en receivers/versterkers hebben overeenkomstige (+) en (-) aansluitingen.

- De linker en rechter luidsprekers van uw SAT TS60 gebruiken *rood* voor de (+) aansluiting en *zwart* voor de (-) aansluiting.
- De HS 280/HS 210 receiver gebruikt *wit* voor het linker kanaal (+) en *rood* voor het rechter (+) kanaal.
- *Zwart* wordt gebruikt voor de min (-) van beide kanalen.

De luidsprekerkabels die bij uw systeem zijn geleverd hebben gekleurde strepen aan beide einden van de (+) ader; de kleuren komen overeen met de kleuren van de (+) op de receiver. De subwoofer kabel heeft *paarse* aansluitingen die overeenkomen met de kleur van de subwoofer uitgang op de receiver en de kleur van de LFE aansluiting nopp de HKTS200SUB. Dit systeem maakt het aansluiten van de luidsprekers op de juiste uitgangen van de receiver gemakkelijker. Behalve de gekleurde strepen aan elk einde hebben de (+) aders van de luidsprekerkabels ribbels om deze gemakkelijker te identificeren.

Het is zeer belangrijk alle luidsprekers identiek aan te sluiten: (+) op de luidspreker naar (+) op de receiver en (-) op de luidspreker aan de (-) op de receiver of versterker. Foutieve aansluiting op dit punt geeft een mager geluid met weinig bas en een minder goed stereobeeld.

Zo verbindt u de luidsprekerkabels met de satelliet luidsprekers:

1. Druk de bovenzijde van de aansluiting in om deze te openen.
2. Steek het blanke draadeind helemaal in de opening. Verbind de ader met de gekleurde streep met de *rode* (+) aansluiting van de luidspreker. Verbind de andere ader met de *zwarte* (-) aansluiting van de luidspreker.
3. Laat de klem los om de draad in de aansluiting vast te zetten.

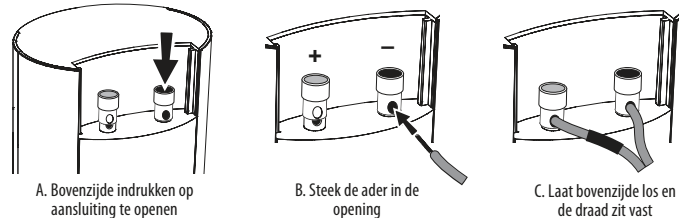

BELANGRIJK: controleer of de (+) en (-) draadeinden elkaar of de andere aansluiting niet raken. Dit kan kortsluiting veroorzaken en de receiver beschadigen.

De luidspreker kabels aansluiten op de receiver:

1. Schroef de aansluiting los zodat de opening vrij komt.
WAARSCHUWING: draai de schroef niet helemaal van de aansluiting.
2. Steek het blanke draadeind helemaal in de opening. Verbind de ader met de rode gekleurde streep met de rode (+) aansluiting van de receiver. Verbind de ader met de witte gekleurde streep met de witte (+) aansluiting van de receiver. Steek de ongemarkeerde ader met de zwarte (-) aansluitingen.
3. Draai de schroef weer vast om de kabel vast te zetten.

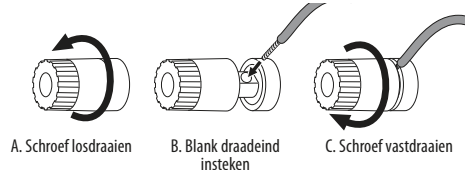

BELANGRIJK: controleer of de (+) en (-) draadeinden elkaar of de andere aansluiting niet raken. Dit kan kortsluiting veroorzaken en de receiver beschadigen.

Aansluiten linker en rechter luidsprekers met bijgeleverde voeten:

1. Verwijder de voet van de luidsprekers (zie *Opstelling op een Boekenplank* op pagina 12).
2. Voer de luidspreker kabel door de opening in de luidspreker voet.
3. Verbind de luidspreker kabel als eerder beschreven.
4. Breng de luidspreker voet weer aan als afgebeeld.

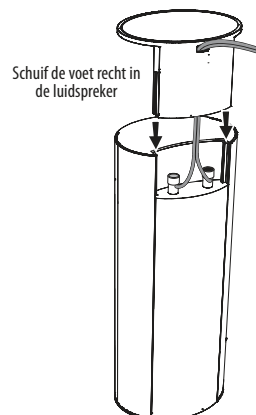

Satelliet luidsprekers monteren op de bijgeleverde beugels:

Volg de aanwijzingen in *Wandmontage van de Satelliet Luidsprekers* op pagina 12.

Aansluiten van de Subwoofer

Gebruik de LFE (paarse) plug van de bijgeleverde gecombineerde LFE en trigger kabel om de Lijningang LFE van de HKTS200SUB subwoofer te verbinden met de Subwoofer Uitgang van de HS 280/HS 210. Gebruik de trigger (zwarte) aansluiting van de bijgeleverde gecombineerde LFE en trigger kabel om de Externe Trigger Ingang van de subwoofer te verbinden met de HS 280/HS 210 Sub Trigger Uitgang van de receiver.

BELANGRIJK: steek de stekker van de subwoofer nog niet in het stopcontact.

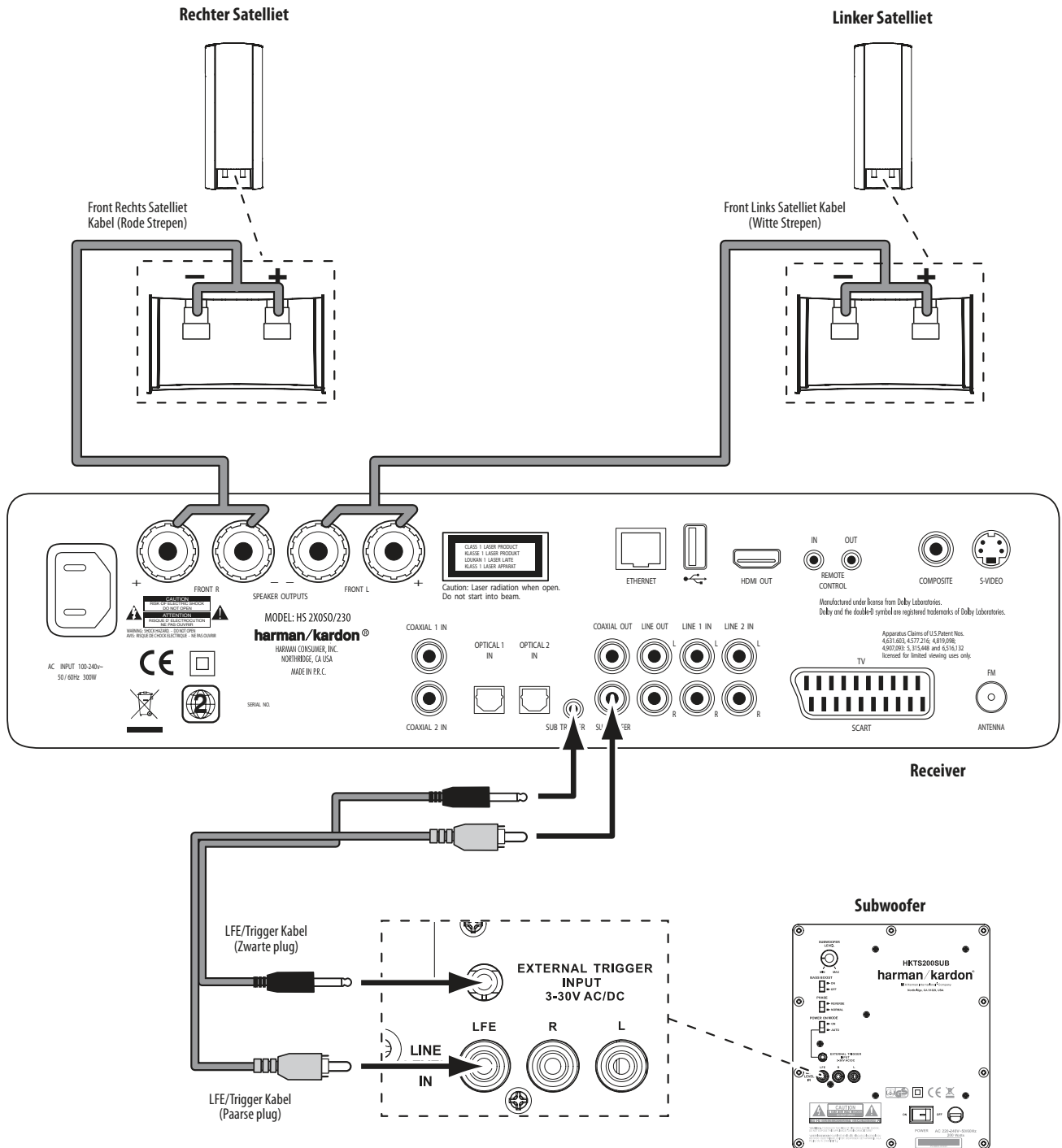

Aansluiten FM-antenne

Verbind de bijgeleverde kamerantenne met de FM antenne-ingang als hieronder afgebeeld. Leg de antennedraad geheel uit en richt deze voor optimale ontvangst van uw favoriete zenders.

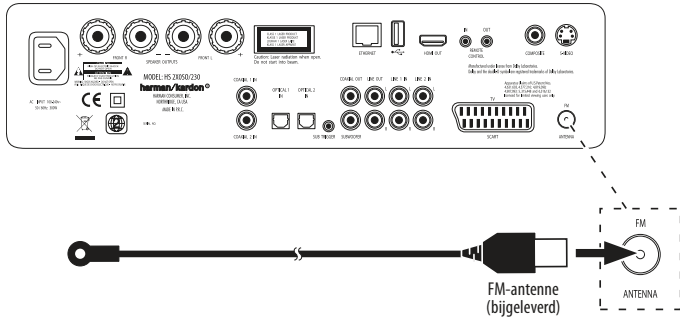

Om de kwaliteit van de ontvangst te verbeteren kunt u een kamerantenne met versterker gebruiken, een dakantenne of een aansluiting op een kabelsysteem. Raadpleeg de bij de antenne gevoegde documentatie voor het installeren en aansluiten.

OPMERKING: wanneer de antenne of de FM-aansluiting gebruik maakt van een 300Ω lintlijn, gebruik dan een 300Ω naar 75Ω ohm adapter om deze aan te sluiten op de FM antenne-ingang van de HS 280/HS 210.

Aansluiten van een TV of Beeldscherm

Op de HS 280/HS 210 kan een TV/beeldscherm worden aangesloten via een HDMI, S-Video of composiet videoverbinding. Heeft uw TV een HDMI aansluiting dan raden we u aan die te gebruiken omdat die een betere beeldkwaliteit levert dan andere typen verbindingen.

HDMI: gebruik de bijgeleverde HDMI-kabel om de HDMI-uitgang van de HS 280/HS 210 te verbinden met de HDMI-ingang van de beeldscherm. De HS 280/HS 210 gebruikt HDMI versie 1.2.

OPMERKING: de HDMI-verbinding voert zowel audio als video naar uw TV of beeldscherm. Wij raden u aan het audiodeel van uw TV of beeldscherm uit te schakelen om optimaal profijt te hebben van de superieure kwaliteit van de HS 280/HS 210.

S-Video en Composiet Video: wanneer uw TV/beeldscherm geen HDMI-aansluiting heeft, verbindt u deze met de HS 280/HS 210 met een S-Video of een composiet videoverbinding.

OPMERKING: S-Video en composiet kabels zijn niet meegeleverd.

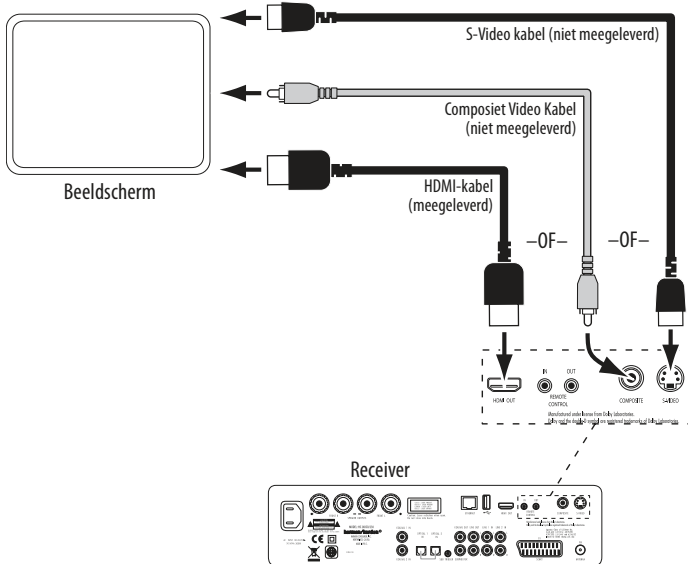

Aansluiten SCART Kabel

Wanneer uw TV/beeldscherm of settop-box een SCART-aansluiting heeft, kunt u deze verbinden met de SCART aansluiting van de HS 280/HS 210 met de bijgevoegde SCART-kabel. De SCART-kabel voert een composiet- (CVBS), S-Video- en een stuursignaal voor het automatisch instellen van het beeldformaat en andere parameters van de HS 280/HS 210 naar de TV of settop-box. De kabel voert tevens het een stereo audiosignaal van de TV of settop-box naar de HS 280/HS 210.

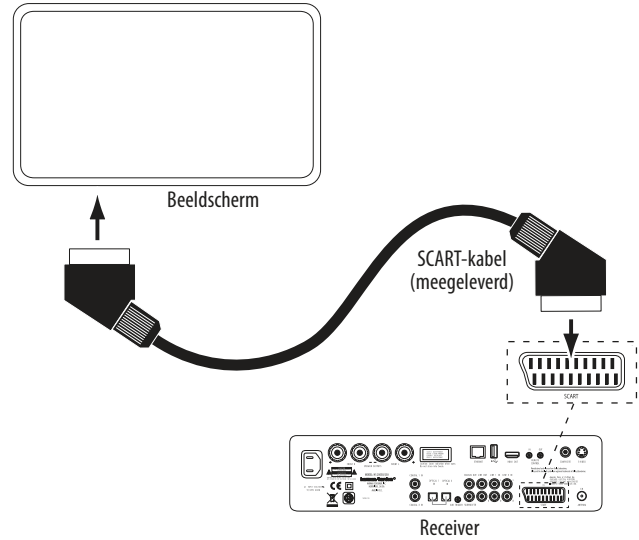

Aansluiten van Audiobronnen

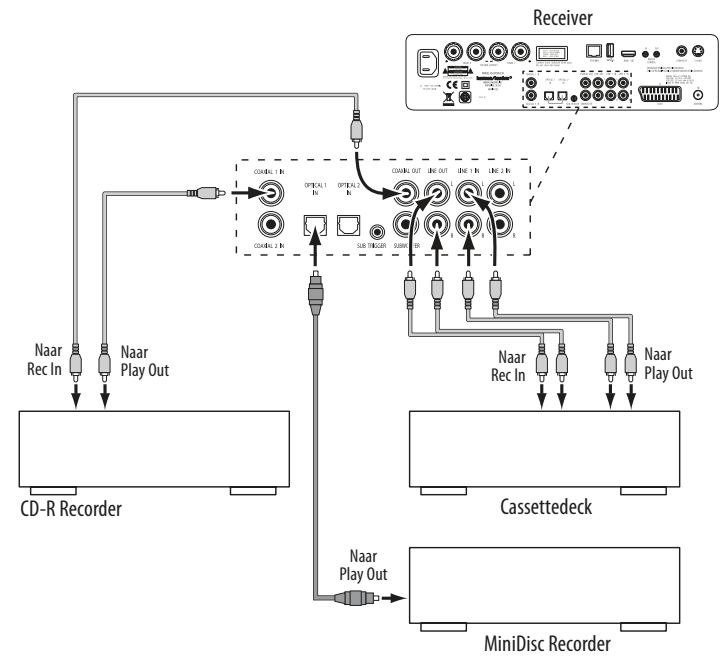

Lijningang 1/Lijningang 2: wanneer u een analoge audio component heeft zoals een MiniDisc recorder verbindt u de linker en rechter analoge uitgangen met Lijningang 1 of Lijningang 2 als in de afbeelding aangegeven.

OPMERKING: om een TV-programma te beluisteren via het HS 280/HS 210 systeem, dient u de audio-uitgang van uw TV te verbinden met de HS 280/HS 210 receiver. Wanneer u een HDMI, S-Video of composiet-video verbinding gebruikt tussen uw TV/beeldscherm en de HS 280/HS 210, dient u de stereo audio-uitgang van de TV te verbinden met de Lijningang 1 of Lijningang 2 van de HS 280/HS 210. Wanneer u een SCART-kabel gebruikt voor de verbinding van de HS 280/HS 210 met uw TV, heeft u geen extra audiokabel nodig – de SCART-kabel draagt ook een stereo audiosignaal over van de TV naar de HS 280/HS 210 receiver.

Coax 1/Coax 2 Digitale Ingang en Optisch 1/Optisch 2 Digitale Ingang:

wanneer u een audio digitale bron gebruikt (bijvoorbeeld een CD-wisselaar of videospelletje) kunt u deze met één van deze ingangen verbinden als afgebeeld in *Aansluiten van Audiobronnen* op pagina 16. Bij gebruik van de Optisch 1 en Optisch 2 digitale ingangen drukt u de kabelconnector voorzichtig door de ingebouwde afsluiting tot de plug goed in de aansluiting zit.

OPMERKING: gebruik slechts één digitale verbinding voor elke bron.

Aansluiten van een Audiorecorder

Lijnuitgang: gebruikt u een analoge recorder zoals een cassettedeck, verbind dan de opname-ingangen met de Line Out aansluitingen van de HS 280/HS 210.

OPMERKING: verbind de analoge uitgangen van de recorder met de Lijningang 1 of Lijningang 2 van de HS 280/HS 210.

Coax Digitale Uitgang: gebruikt u een digitale recorder zoals een CD-R of MiniDisc, verbind dan de coax ingang met de Coax Uitgang van de HS 280/HS 210.

Aansluiten van een Lokaal Area Network (LAN)

Gebruik een CAT 5 RJ45 netwerk kabel (niet meegeleverd) om de Ethernet poort van de HS 280/HS 210 direct op een netwerk router, een netwerk schakelaar of een Ethernet netwerk wanddoos aan te sluiten.

OPMERKING: om de HS 280/HS 210 met een netwerk computer te laten werken, dient die computer UPnP (Universal Plug and Play) geschikte media software te draaien, zoals Windows Media Player, MediaLink of EyeConnect™.

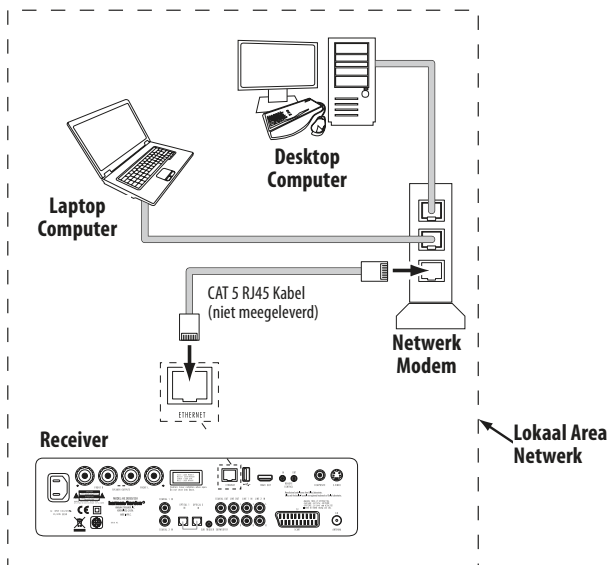

BELANGRIJK: de Ethernet aansluiting van de HS 280/HS 210 ondersteunt geen proxy netwerk.

Aansluiten van het Lichtnet

De HS 280/HS 210 receiver wordt geleverd met een los netsnoer. Dit type kabel maakt het installeren gemakkelijker alle aansluitingen en systeembdrading op de achterzijde van de receiver te maken. De HKTS200SUB subwoofer heeft een vast netsnoer. Steek de stekker van het netsnoer van de subwoofer in een spanningvoerend stopcontact.

OPMERKINGEN:

- De HS 280/HS 210 dient te worden aangesloten op een 100 – 240 V AC ~ 50/60 Hz, 300 W. De HKTS200SUB subwoofer is geschikt voor 220 – 240 V AC ~ 50/50 Hz, 200 W.
- Het aansluiten op een lichtnet anders dan hierboven omschreven kan de receiver en/of subwoofer beschadigen, dan wel tot abnormaal functioneren leiden.
- Voordat u de netsnoeren met het stopcontact verbindt, eerst controleren of alle luidsprekerverbindingen, video- en audioverbindingen correct zijn gemaakt.

- Verbind de connector van het losse netsnoer van de receiver met de lichtnet aansluiting van de receiver. Steek het andere einde in het stopcontact.

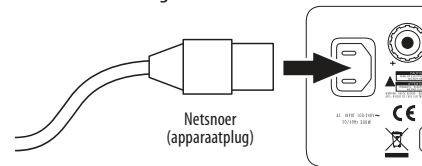

- De Lichtnetindicatie van de receiver werd rood als teken dat de receiver in Standby staat.
- De LED van de subwoofer licht pas op wanneer de subwoofer een inschakelsignaal ontvangt. Zie *Bedieningsorganen en Aansluitingen van de Subwoofer* op pagina 9 voor details.

Vorbereiden van de Afstandsbediening

Batterijen Inzetten

De afstandsbediening van de HS 280/HS 210 gebruikt drie AAA batterijen (bijgeleverd). Leg de batterijen in als afgebeeld en let op de juiste polariteit.

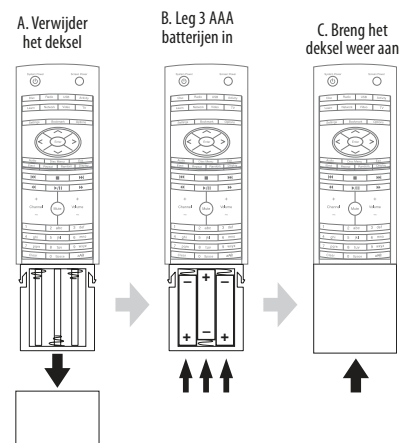

Gebruik van de Afstandsbediening

Bij gebruik van de afstandsbediening richt u deze op de voorzijde van de HS 280/HS 210. Let erop dat geen objecten zoals meubels het vrije zicht op de receiver blokkeren. Felle lampen, TL-buizen en plasma beeldschermen kunnen het functioneren van de afstandsbediening beïnvloeden.

- De afstandsbediening heeft een bereik van ca. 6 m (20 ft), afhankelijk van de lichtomstandigheden.
- U kunt de afstandsbediening gebruiken onder een hoek van maximaal 30° naar beide zijden van de HS 280/HS 210.
- Wanneer de afstandsbediening niet meer betrouwbaar werkt of het indrukken van een toets leidt niet tot het oplichten van een van de bronkeuzes, controleren of de batterijen correct zijn ingezet, of vervang alle batterijen door nieuwe.

Programmeren van de Afstandsbediening

U kunt de afstandsbediening programmeren zodat twee extra componenten kunnen worden bediend – bijvoorbeeld uw TV en een videobron zoals een satelliet- of kabelontvanger – naast de besturing van de HS 280/HS 210 receiver.

Om de TV en de videocomponent te bedienen kunt u de codes van de TV en video afstandsbediening op de in de volgende afbeelding gearceerde toetsen van de HS 280/HS 210 afstandsbediening programmeren:

 = geschikt voor programmeren

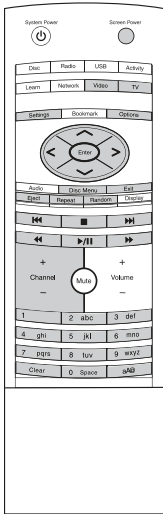

Programmeren Codes in de Afstandsbediening

1. Leg de afstandsbediening van de HS 280/HS 210 en de andere afstandsbediening waarvan u de codes wilt overnemen met de koppen naar elkaar. Leg ze ongeveer 2,5 cm (1") van elkaar met de IR zenders naar elkaar toe.
2. Druk op TV of Video op de afstandsbediening van de HS 280/HS 210 en houd deze vast.

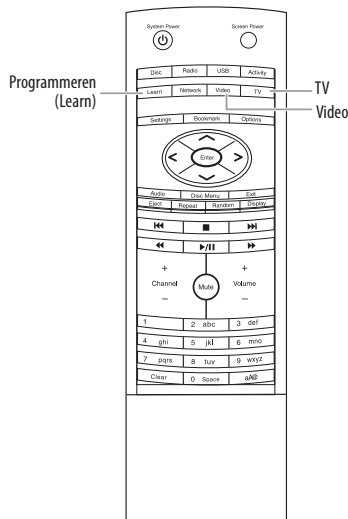

3. Terwijl u TV of Video ingedrukt houdt, drukt u op Learn en houdt deze vast tot de LED *amber* knippert. De TV of Video toets knippert niet maar blijft constant branden. Het knipperen geeft aan dat de afstandsbediening in de programmeer functie staat.
4. Druk op de toets van de afstandsbediening van de HS 280/HS 210 waarop u een code wilt overnemen. De LED van de Learn toets brandt nu constant. De programmeer functie blijft na het indrukken 20 seconden actief.

OPMERKING: drukt u per abuis op een toets waarop geen code kan worden overgenomen dan blijft de LED in de Learn toets knipperen en de afstandsbediening blijft in de programmeer functie.

5. Druk op de toets van de andere afstandsbediening die u wilt overdragen op de HS 280/HS 210 afstandsbediening. Wanneer de HS 280/HS 210 afstandsbediening de IR code van de andere afstandsbediening heeft ontvangen en opgeslagen, wordt de LED in de Learn toets *groen* en de HS 280/HS 210 afstandsbediening blijft in de programmeer functie, gereed om nog een code over te nemen.

OPMERKING: wanneer de HS 280/HS 210 de IR code van de andere afstandsbediening niet kan lezen, zal de LED van de Learn toets snel driemaal rood knipperen en de afstandsbediening blijft in de programmeer functie. Herhaal dan het programmeren vanaf stap 4. Wanneer de HS 280/HS 210 afstandsbediening binnen vijf seconden geen IR code ontvangt, knippert de LED van de Learn toets snel driemaal rood en de afstandsbediening blijft in de programmeer functie. Herhaal het programmeren vanaf stap 4.

6. Herhaal de stappen 3 en 4 voor elk commando dat u in de HS 280/HS 210 wilt programmeren. U kunt schakelen tussen het programmeren van TV of Video codes door op TV of Video te drukken voordat u aan stap 4 begint. OPMERKING: wanneer de LED van de Learn toets op enig moment dooft, dient u stap 2 t/m 6 te herhalen.

Gebruik Afstandsbediening nadat deze is Geprogrammeerd

Door op TV op de afstandsbediening te drukken, schakelt de afstandsbediening om naar het bedienen van de TV met de codes die u heeft geprogrammeerd. Door op Video van de afstandsbediening te drukken zal de video worden bediend met de codes van de video component zoals u die heeft geprogrammeerd.

Om de afstandsbediening terug te schakelen naar het bedienen van de HS 280/HS 210 receiver vanuit het bedienen van TV of video drukt u op Disc, Radio, USB, Netwerk, Activiteit of Markeren.

Setup van de Receiver

OPMERKING: de in-beeld menu's als afgebeeld in deze handleiding dienen ter illustratie en kunnen licht afwijken van de werkelijke menu's.

Gebruik In-Beeld Menu System

Wanneer u de HS 280/HS 210 voor het eerst inschakelt, verschijnt het Activiteiten menu in beeld. Dit menu is het "home" menu van de HS 280/HS 210. Alle in-beeld functies van de HS 280/HS 210 zijn in het Activiteiten menu te vinden.

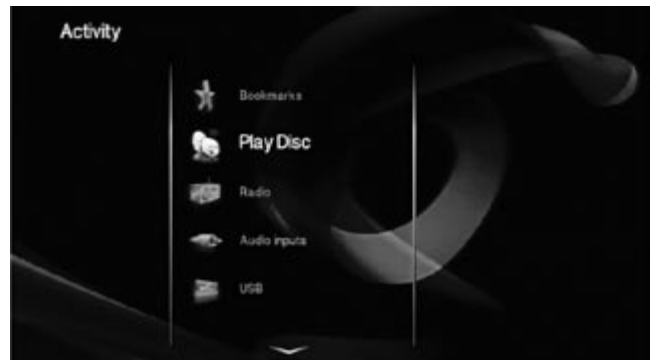

Om het HS 280/HS 210 systeem te bedienen, kunt u met de afstandsbediening door alle in-beeld menu's navigeren en daar een keuze maken.

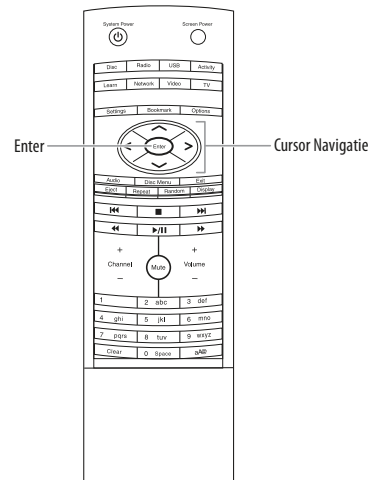

- Gebruik de cursor omhoog/omlaag toetsen om door de menu's te navigeren. Wanneer een item is gemarkeerd, licht het icoon op en wordt de aanduiding groter.
- Om een gemarkeerd item te kiezen, drukt u op Enter. Het beeld verandert nu conform de keuze.
- Om opties voor de het huidige menu (indien aanwezig) op te roepen drukt u op de rechter cursortoets.
- Om terug te keren naar het voorgaande menu, drukt u op de linker cursortoets.

Instellingen Menu

Voordat u de HS 280/HS 210 gebruikt, dienen de verschillende video, audio en overige functies te worden ingesteld. Ga naar beneden in het Activiteiten menu tot Settings (instellingen) wordt gemarkeerd en kies dit. Nu verschijnt het Instellingen (settings) menu. U kunt de verschillende menu items in het Instellingen menu gebruiken om uw HS 280/HS 210 te configureren om met de TV en andere componenten te werken zoals u dat verkiest.

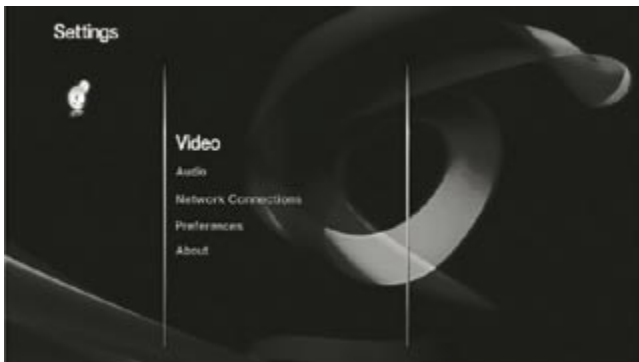

Video Instellingen



Beeldformaat (Aspects): kiest de beeldverhouding voor uw TV of beeldscherm (16:9 of 4:3).

TV-standaard: kies de TV-standaard van uw TV of beeldscherm (automatisch of PAL). Bij gebruik van een NTSC of meernormen TV, kiest u de instelling Automatic. **OPMERKING:** wanneer u in dit menu een verkeerde instelling maakt zal het signaal naar uw TV tijdelijk onderbroken zijn, maar u kunt dat herstellen via de display op de voorzijde van de HS 280/HS 210.

Uitgang: kies welke videoverbinding (HDMI of analoog) u gebruikt tussen de HS 280/HS 210 en de TV. **OPMERKING:** de HS 280/HS 210 geeft niet gelijktijdig een HDMI en een analoog videosignaal af.

Resolutie (alleen HDMI): kies de hoogste resolutie die uw TV kan verwerken: 480p (NTSC) 576p (PAL), 720p, 1080i of 1080p). **OPMERKING:** deze instelling is alleen beschikbaar wanneer u HDMI als uitgangstype heeft gekozen.

SCART (alleen analoog): : kies het type video uitgang dat uw TV ontvangt via SCART (S-Video of composiet – CVBS – video). **OPMERKING:** deze instelling is alleen beschikbaar wanneer u Analoog als uitgangstype heeft gekozen.

Audio Instellingen



Bass, Treble (bas, hoog): versterkt of verzwakt het niveau van de bassen (lage frequenties of hoog (hoge frequenties)). Kies van -10 tot +10 dB in stappen van 1 dB.

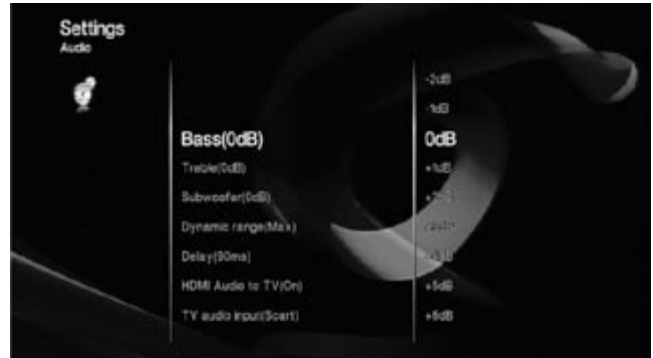

Subwoofer: versterkt of verzwakt het niveau van de subwoofer. Kies van -10 tot +10 dB in stappen van 1 dB.

Dynamisch Bereik: deze instelling brengt de luide en zachte passages van een film of muziek dicht bij elkaar. Zo kunt u zonder anderen te storen de zachte passages luider zetten zonder dat de luide passages te hard gaan. **OPMERKING:** deze functie werkt alleen met Dolby Digital programma's die speciaal hiervoor zijn gecodeerd. Er zijn drie instellingen beschikbaar:

- Min: wijzigt het oorspronkelijke signaal niet. Gebruik deze positie wanneer er geen kans is anderen te storen.
- Half: past een gematigde compressie toe waardoor luide passages iets worden gedempt.
- Max: Maximale compressie waarbij luide passages sterk worden gedempt.

Delay (vertraging): deze instelling geeft de vertraging aan van de audio-uitgang ten opzichte van de video-uitgang waardoor uit de synchronisatie bij films wat soms optreedt wanneer een videosignaal is bewerkt. De standaard instelling is 90 ms (90 milliseconden) en dat is juist voor de meeste programma's. Wanneer u de synchronisatie wilt aanpassen voor een bepaald programma kunt u de instelling wijzigen tussen 0 ms (geen vertraging) en 150 ms in stappen van 10 ms.

HDMI Audio naar TV: deze instelling schakelt de HDMI audio-uitgang naar uw TV in en uit. We raden u aan deze uit te schakelen zodat u volledig profijt kunt trekken van de superieure prestaties van uw HS 280/HS 210 systeem receiver en luidsprekers.

TV audio-ingang: zet deze functie op de ingang waarop de audio-uitgang van de TV is aangesloten. Drukt u op TV op de afstandsbediening dan wordt TV de actieve ingang en kunt u de afstandsbediening gebruiken om de TV te bedienen. Zie *Aansluiten van Audiobronnen Lijningang 1/Lijningang 2* op pagina 16.

OPMERKING: wanneer u de TV heeft aangesloten op de HS 280/HS 210 via de SCART kabel, zet u deze functie op SCART. Zodra de TV wordt ingeschakeld, stuurt deze een signaal naar de HS 280/HS 210 waardoor automatisch omschakelt naar de SCART ingang.

Video audio input: zet deze functie op de ingang die u heeft verbonden met de videocomponent die u heeft geprogrammeerd in de afstandsbediening. (OPMERKING: wanneer de videocomponent is verbonden via de SCART kabel, zet u deze functie op SCART.) Drukt u op Video op de afstandsbediening, wordt Video de actieve ingang en kunt u de afstandsbediening gebruiken om de videocomponent te bedienen. Zie *Aansluiten van Audiobronnen Lijningang 1/Lijningang 2* op pagina 16.

Netwerk Instellingen



IP Adres: dit is het unieke HS 280/HS 210 adres op het netwerk. Het netwerk wijst de HS 280/HS 210 automatisch een IP adres toe; wat betekent dat alleen in het geval uw netwerk assistent of de Internet Service Provider (ISP) aangeeft dat u een statisch IP adres dient te gebruiken, deze functie op Automatic dient te staan.

In het geval u een statisch IP adres dient te gebruiken, kiest u IP adres en dan Set waarop u met de cijfertoetsen het IP adres invoert naast de subnet mask adrescijfers die in beeld verschijnen. Druk op Enter wanneer u gereed bent.

Gateway: het Gateway adres verbindt uw lokale netwerk met het Internet. De ISP en/of de netwerk assistent wijst dit adres automatisch toe, wat betekent dat alleen in het geval uw netwerk assistent of de Internet Service Provider (ISP) aangeeft dat u een statisch IP adres dient te gebruiken, deze functie op Automatic dient te staan.

Wordt u gevraagd een statisch gateway adres te gebruiken, dan kiest u Gateway, dan Set waarop u met de cijfertoetsen het gateway adres invoert dat in beeld verschijnt. Druk op Enter wanneer u gereed bent.

DNS: dit is de Domaine Name Server. Het ISP en/of netwerk assistent wijzen automatisch het DNS toe, anders gezegd: tenzij uw ISP of uw netwerk assistent u vragen om een statische DNS te gebruiken, laat u deze functie op Automatic staan.

Wordt u gevraagd een statische DNS te gebruiken, dan kiest u DNS, dan Set waarop u met de cijfertoetsen het DNS adres invoert dat in beeld verschijnt. Druk op Enter wanneer u gereed bent.

MAC: dit is het unieke adres ter identificatie dat de fabrikant aan de HS 280/HS 210 heeft toegewezen. De gebruiker kan dit niet wijzigen.

Wired (verbonden): wanneer uw netwerk assistent u vraagt een statisch IP adres, gateway of DNS voor de HS 280/HS 210 te gebruiken, zet u deze functie op Enable (mogelijk maken) nadat u de statische cijfers in desbetreffende menu's heeft ingevuld. De Wired (Disabled - uitgeschakeld) aanduiding verandert dan in Wired (Connected – verbonden).

Voorkeuren

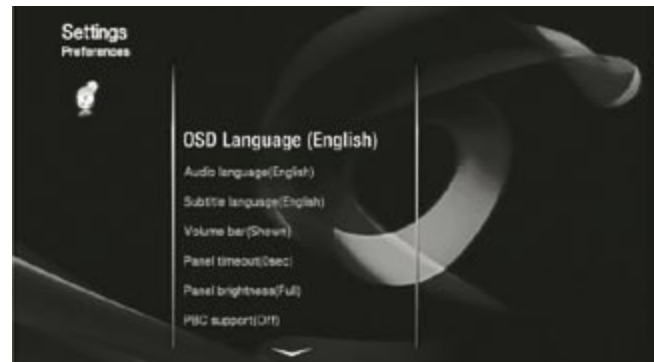

OSD (in-beeld) Taal: kies de taal die wordt gebruikt voor de in-beeld display (OSD). De standaard is Engels, maar u kunt omschakelen naar Frans, Duits, Italiaans, Russisch of Spaans.

Audiotaal en Ondertiteling Taal: kies hier de standaard taal voor audio en ondertiteling voor DVD's die u afspeelt op de in de HS 280/HS 210 ingebouwde DVD-speler. De standaard taal is Engels, maar u kunt omschakelen naar Frans, Duits, Italiaans, Russisch of Spaans. Om een taal te kiezen die niet in dit menu voorkomt, kiest u Other (andere) en met de cijfertoetsen kiest u met drie letters de taal uit het overzicht op pagina 28.



OPMERKING: wanneer de gekozen taal niet beschikbaar is op de ingelegde disc, druk dan op Disc menu op de afstandsbediening en wijzig de taal via het menu van de disc.

Volume Balk: de HS 280/HS 210 kan in beeld een volumebalk laten zien zodra u het volume wijzigt. Kies Shown om de volumebalk op te roepen (zie afbeelding hieronder).

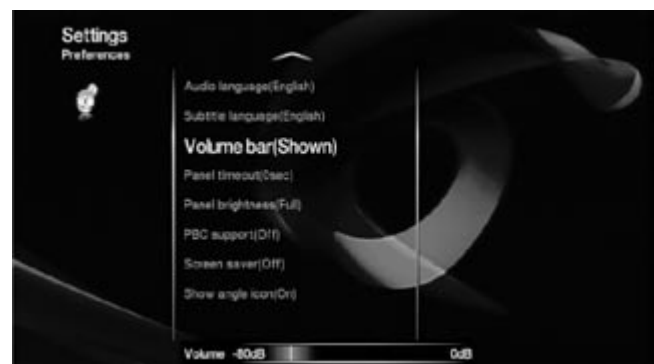

Panel Timeout: wanneer de helderheid van het paneel op Off (uit – zie hieronder) is ingesteld, kunt u de tijdsduur dat de display van de HS 280/HS 210 na elk commando zichtbaar blijft instellen. Sommige mensen vinden de oplichtende display tijdens het kijken hinderlijk. De display kan worden ingesteld op 0, 5, 10 of 15 seconden lang oplichten.

Panel Helderheid: hiermee stelt u de helderheid van de display van de HS 280/HS 210 in.

PBC Ondersteuning: activeert PBC (Play Back Control – weergave besturing) voor VCD discs.

Screensaver (beeldschermbeveiliging): activeert de beeldschermbeveiliging om te voorkomen dat het inbrandt. Wanneer u de HS 280/HS 210 verbindt met een plasma display, en TV met een beeldbuis of een videoprojector, raden we u aan de screensaver te gebruiken.

Icoon Camerapositie (Angle): bepaalt of het camerapositie icoon in beeld verschijnt bij het afspelen van DVD's waarop die functie beschikbaar is.

About (versie): bevat informatie over de versie van de geïnstalleerde software in de HS 280/HS 210.



Activiteiten Menu

Het Activiteiten menu is het hoofdmenu van de HS 280/HS 210, waarin alle belangrijke functies zijn vinden: Voorkeuren (bookmarks), Disc Afspelen, Radio, Audio Ingangen, USB, Netwerk en Instellingen.

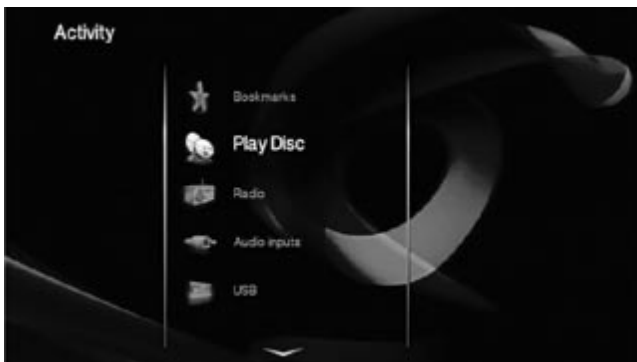

Ongeacht welk menu actief is, door op Activity op de afstandsbediening te drukken keert u terug naar het Activiteiten menu.

Bookmarks (voorkeuren)

Onder de voorkeurfunctie van de HS 280/HS 210 kunt u vaak bezochte media opslaan om ze later snel met een minimum aantal toetsen te kunnen oproepen. Deze functie kan heel handig zijn wanneer u bent verbonden met een netwerk dat media heeft ondergebracht op verschillende locaties. Items waaraan u de voorkeur kunt geven zijn:

- MP3, JPEG, AVI, of MP4 media op een netwerk apparaat of een ingezet USB-apparaat
- Voorkeurzenders op FM
- Audio-ingangen

Om een item als voorkeur op te slaan klikt u er rechts op om de opties op te roepen en u kiest Add (toevoegen) om er een voorkeur van te maken.

Kiezen van een voorkeur

- Druk op "Bookmark" (markeren)
- of –
- Druk op Activity en kies Bookmark

Een overzicht van de voorkeuren verschijnt in beeld. Scroll naar het gewenste item en druk op Enter.

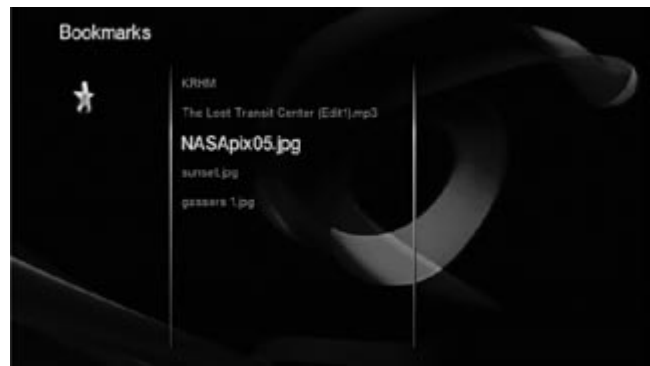

OPMERKING: wanneer u een voorkeur item kiest van een bron die momenteel niet met de HS 280/HS 210 is verbonden, geeft de in-beeld display de aanwijzing ("invalid" – ongeldig) in de rechter bovenhoek.

Gebruik DVD-speler

Behandelen van Discs

- Om een disc schoon te houden deze alleen bij de rand vastpakken. Raak het oppervlak niet aan.



- Plak geen stickers of tape op de disc. Mocht er lijm o.i.d. op de disc zitten, verwijder dit geheel voordat u de disc gebruikt.
- Stel een disc niet bloot aan direct zonlicht of krachtige warmtebronnen.
- Laat ze niet achter in een auto die in de zon staat want de temperatuur in de auto kan zeer hoog oplopen.
- Berg de disc na het afspelen weer op in het doosje.
- Schrijf niet met een ballpoint of ander scherp schrijfgerei op de etiketzijde.
- Laat de disc niet vallen buig hem niet.

Discs Schoonmaken

- Voor het afspelen de disc met een zachte doek schoonvegen. Veeg altijd van het centrum naar de rand.
- Gebruik nooit oplossende vloeistoffen zoals benzine, verdunner, in de handel verkrijgbare cleaners of anti-statische spray voor vinyl LP's.

Regio Code

De HS 280/HS 210 speelt alleen discs af met Regio Code 2 of discs zonder Regio Code (Regio 0). Discs met elke andere Regio Code worden niet afgespeeld.

Copyright

Audiovisueel materiaal kan werk bevatten waarop auteursrechten rusten en mogen niet worden gekopieerd zonder toestemming van de eigenaar. Raadpleeg de relevante wetgeving omtrent auteursrecht.

Kopieerbeveiliging

De HS 280/HS 210 voldoet aan de HDCP (High Definition Copy Protection). Een beeldscherm verbonden via HDMI dient eveneens aan HDCP te voldoen.

De DVD-speler van de HS 280/HS 210 ondersteunt de Macrovision® kopieerbeveiliging. Op DVD's die een kopieerbeveiligingscode bevatten, zal na het kopiëren van de DVD's naar een videoband, de kopie niet normaal kunnen worden afgespeeld.

Ondersteunde disc formaten

De HS 280/HS 210 kan de volgende disc formaten afspelen in 12 cm (5") en 8 cm (3") grootte: DVD, DVD-R, DVD-RW, DVD+R, DVD+RW, CD, CD-R, CD-RW, VCD, S-VCD, MP3 en WMA (v7-v8). Ook worden discs met JPEG plaatjes afgespeeld.

OPMERKING: sommige discs bevatten functies die door de HS 280/HS 210 niet worden ondersteund. Omgekeerd bevatten niet alle discs alle functies die de DVD-speler van de HS 280/HS 210 biedt. Zo is de speler geschikt voor discs met meerdere cameraposities (angle), maar er zijn niet zoveel discs die van deze functie gebruik maken. Om te zien of een disc dergelijke functies ondersteunt, raadpleegt u de bij de disc gevoegde informatie.

De afspeel mogelijkheid voor CD-R, CD-RW, WMA, JPEG, MP3, VCD/SVCD, DVD-R, DVD+R, DVD-RW en DVD+RW wordt mede bepaald door de kwaliteit van de disc en de recorder waarmee de disc wordt opgenomen.

Inleggen van een disc

Houd de disc horizontaal bij het inleggen en schuif hem voorzichtig in de disc-opening. Het laadmechaniek neemt de disc aan en trekt deze naar binnen.

- Laad nooit meer dan één disc in de opening.
- Laad de disc met het etiket naar boven.

U kunt zonder onderbreking een disc laden terwijl u naar een andere bron kijkt of luistert (radio bijvoorbeeld). De disc wordt niet automatisch afgespeeld.

Wanneer er geen disc in de HS 280/HS 210 is geladen staat in het Activiteiten menu een blokkerings icoon bij Play Disc.



Play Disc

Wanneer wel een disc is geladen in de HS 280/HS 210 dooft het blokkerings icoon in het Activiteiten menu.



Play Disc

Afspelen van discs

Heeft u een disc geladen, dan kunt u deze als volgt afspelen:

- Door op Disc op de afstandsbediening te drukken
- of –
- Door op Activiteiten op de afstandsbediening te drukken en dan Play Disc te drukken.

Gebruik deze toetsen op de afstandsbediening om het afspelen te besturen:

■ = Bediening Disc-speler

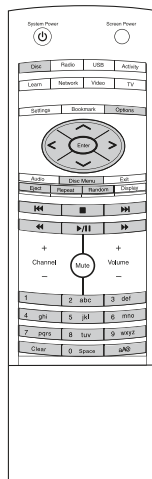

Disc: kiest de DVD-speler van de HS 280/HS 210 als actieve bron en speelt de ingelede disc af. **OPMERKING:** door op deze toets om de HS 280/HS 210 vanuit Standby in te schakelen.

Options : hier kunt u de volgende opties instellen voor het afspelen van een DVD:



- **Audio:** hier kunt u kiezen uit de verschillende audiosporen die op de disc beschikbaar zijn.
- **Subtitle (ondertitel):** voor het activeren en kiezen van de taal van de ondertiteling.
- **Status:** doorloopt de volgende functies van de status (zie afbeelding hieronder): Off (uit), On (aan – blijft vijf seconden actief) en Sticky (blijft actief tot u het uitschakelt).



- **Random:** schakelt willekeurig afspelen in en uit.
- **Herhalen:** schakelt tussen de volgende herhaalfuncties: Off (uit), All (alles), Title (titel), Chapter (hoofdstuk).
- **A-B:** schakelt A-B herhalen in en uit en laat u de A en B punten op de disc kiezen.

- Time (tijd): om naar elk punt in tijd op de disc te gaan. Gebruik de cijfertoetsen om de tijd in te voeren, of gebruik de linker en rechter pijltoetsen (zie *Cursor Navigatie* op pagina 10) om de uren, minuten en seconden in te stellen en gebruik de omhoog en omlaag cursor pijlen om de tijd in te stellen. Bent u gereed met het instellen, druk dan op Enter en de HS 280/HS 210 gaat naar dat punt op de disc.
- Angle (camerapositie): kiest tussen de verschillende cameraposities die op de disc beschikbaar zijn.

OPMERKING: de beschikbare opties worden door de disc bepaald. Sommige opties zijn niet op alle discs beschikbaar.

Cursor besturing: gebruik deze om door de in-beeld menu's te navigeren.

Enter: indrukken om een in het in-beeld menu gemarkeerd item te kiezen.

Disc Menu: roept het menu van een DVD op (of de nummers op een CD) die in de HS 280/HS 210 is ingelegd.

Eject: werpt de disc uit. OPMERKING: wanneer u de uitgeworpen disc niet binnen 20 seconden verwijderd, wordt deze ter bescherming automatisch weer geladen in de DVD-speler.

Repeat (herhalen): tijdens het afspelen van een DVD in de HS 280/HS 210 schakelt deze toets door de volgende herhaalfuncties: All (alles), Title (titel), Chapter (hoofdstuk), Off (uit). Bij het afspelen van een CD of het luisteren naar media opgeslagen op een USB-apparaat dan wel via een netwerk, schakelt deze toets door de volgende herhaalfuncties:

Repeat-1 (nummer herhalen), All (alles) en Off (uit).

Random (willekeurig): wanneer de HS 280/HS 210 een disc afspeelt, laat deze functie alle nummers in willekeurige volgorde afspelen.

- ◀◀ Druk eenmaal hierop om naar het begin van het lopende nummer terug te gaan. Tweemaal indrukken om naar het begin van het voorafgaande nummer terug te gaan. Het symbool ◀◀ verschijnt kort in de rechter bovenhoek van het beeldscherm
- Indrukken om de disc op dat punt te stoppen.
- ▶▶ Indrukken om naar het begin van het volgende nummer te gaan.
- ◀◀ Indrukken om achteruit door het huidige nummer van de disc te gaan. Bij DVD's schakelt u met elke keer dat u indrukt op 1x, 2x, 4x, 8x, 16x en 32x de normale snelheid achteruit. Indrukken terwijl een DVD op pauze staat laat de speler vertraagd achteruit lopen. Elke keer dat u indrukt schakelt u op 1x, 2x, 4x en 8x vertraagd.
- ▶/|| Indrukken de ingelegde disc af te spelen. Wanneer de disc speelt, drukt u op pauze om de weergave tijdelijk te onderbreken. Indrukken tijdens het afspelen van een DVD geeft een stilstaand beeld.
- ▶▶ Indrukken om vooruit door het huidige nummer van de disc te gaan. Bij DVD's schakelt u met elke keer dat u indrukt op 1x, 2x, 4x, 8x, 16x en 32x de normale snelheid vooruit. Indrukken terwijl een DVD op pauze staat laat de speler vertraagd vooruit lopen. Elke keer dat u indrukt schakelt u op 1x, 2x, 4x en 8x vertraagd.

Cijfertoetsen: om direct naar het gewenste nummer te gaan.

Gebruik FM-tuner

Zo luistert u naar de FM radio:

- Druk op Radio op de afstandsbediening
- of –
- Druk op Activiteiten op de afstandsbediening en kies Radio.

Voordat u naar de radio kunt luisteren dienen eerst de beschikbare zenders in de HS 280/HS 210 te worden gezocht en opgeslagen. Druk op de rechter cursor (zie *Cursor Navigatie*, pagina 10) om de radiofuncties op te roepen.



Kies Automatisch Zoeken (search). De HS 280/HS 210 zoekt nu alle te ontvangen FM-zenders in uw omgeving en laat een overzicht zien van de frequenties.



Dit overzicht wordt uw zenderlijst. Ga met de hoger/lager cursor toetsen door het overzicht. De radio stemt tijdens het scrollen af op de gemarkeerde zender.

Na ca. 20 seconden (of eerder wanneer u op Enter drukt) blijft de radio afgestemd op de dan gevonden zender en display geeft de radio aan.



Om van zender te veranderen terwijl de afstemming wordt aangegeven, drukt u op Channel +/- of op cursor hoger/lager. De radio stemt dan af op de eerstevolgende hogere of lagere zender.



Om het zenderoverzicht op te roepen terwijl de radio in beeld staat, drukt u op de linker cursor toets.

Radio Functies

Om de opties voor een gemarkeerde zender op te roepen terwijl de HS 280/HS 210 het zenderoverzicht laat zien, drukt u op de rechter cursor toets.



Markeer de gewenste optie en druk op Enter.

Search Up (omhoog zoeken): zoekt de eerstvolgende zender op een frequentie boven de gemarkeerde zender.

Search Down (lager zoeken): zoekt de eerstvolgende zender op een frequentie beneden de gemarkeerde zender.

Step Up (stap omhoog): verhoogt de afgestemde frequentie met 0,1 MHz telkens als u op Enter drukt.

Step Down (stap omlaag): verhoogt de afgestemde frequentie met 0,1 MHz telkens als u op Enter drukt.

Capture Name (zoek naam): zoekt de naam van de afgestemde zender en voegt die toe aan het zenderoverzicht (indien de zender deze informatie uitzendt).

New (nieuw): maakt een kopie van de huidige voorkeurspositie.

Rename (opnieuw benoemen): voor het invoeren van een zelfgekozen naam via de cijfertoetsen.

Delete (wissen): wist de gemarkeerde zender uit het overzicht.

OPMERKING: zo wist u alle zenders uit het overzicht:

1. Druk op Activiteiten.
2. Markeer Radio en druk op de rechter cursor toets.
3. Kies "Delete All" en druk op Enter

Add to Bookmark: voegt de gemarkeerde zender toe aan uw voorkeuren (zie *Voorkeuren* op pagina 21 voor nadere informatie).

Luisteren naar Audiobronnen

Wanneer u het Instellingen menu (settings) gebruikte om de ingangen toe te wijzen aan de TV en Video toetsen op de afstandsbediening, zal de HS 280/HS 210 automatisch omschakelen naar die aansluitingen wanneer u op TV of Video op de afstandsbediening drukt. Zie *Instellingen Menu: Audio Instellingen: TV Audio Ingang* en *Video Audio Ingang*, op pagina 19 en 20 voor nadere informatie.

U kunt een audio component ook zelf kiezen die op één van de HS 280/HS 210 lijningangen of digitale ingangen is aangesloten:

1. Druk op Activiteiten
2. Kies Audio Ingangen. Het overzicht van de ingangen verschijnt.

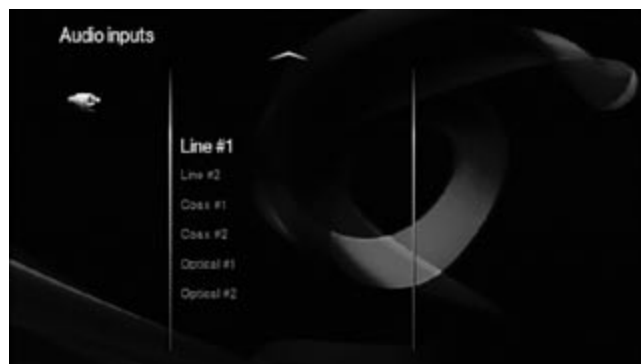

3. Markeer de ingang waarop u de component heeft aangesloten en druk op Enter.

OPMERKING: wanneer u uw TV heeft verbonden via de SCART aansluiting zal de HS 280/HS 210 automatisch omschakelen naar SCART zodra de TV wordt ingeschakeld. Zie *Audio Instellingen/TV Audio Ingang* op pagina 19.

Kiest u een audio-ingang wanneer u de receiver in Standby zet, wordt bij hernieuwd inschakelen automatisch die ingang weer gekozen.

Om het gemakkelijker te maken te identificeren welke component is aangesloten op welke ingang, kunt u elke ingang herbenoemen. In het overzicht van de ingangen (zie hierboven), markeer de ingang die u wilt herbenoemen en druk op de rechter cursor toets (Zie *Cursor Navigatie*, pagina 10). Het opties menu verschijnt.

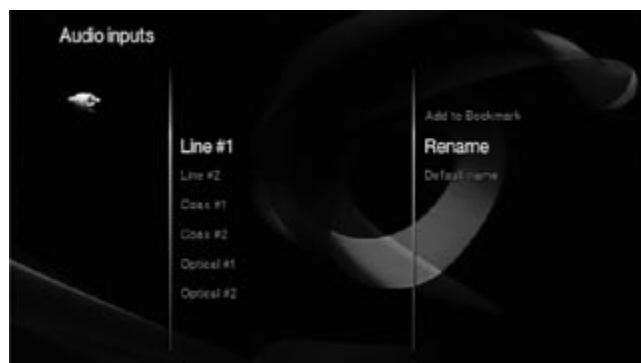

Kies Rename en gebruik de cijfertoetsen op de afstandsbediening om een andere naam voor elk van de ingangen in te voeren.

Afspelen Bestanden van USB-apparaten

De HS 280/HS 210 kan JPEG beeldbestanden en MP3 audiobestanden (max. 320 kbps bitrate) afspelen en AVI, MP4 (max. 4Mbps bitrate) videobestanden weergeven die op een USB-apparaat zijn opgeslagen. Om bestanden op een apparaat dat is verbonden met de USB-poort van de HS 280/HS 210 te openen gaat u als volgt te werk:

- Druk op USB op de afstandsbediening
- of –
- Druk op Activiteiten op de afstandsbediening en kies USB. Heeft u meer dan één USB-apparaat aangesloten, dan verschijnen beide apparaatnamen.

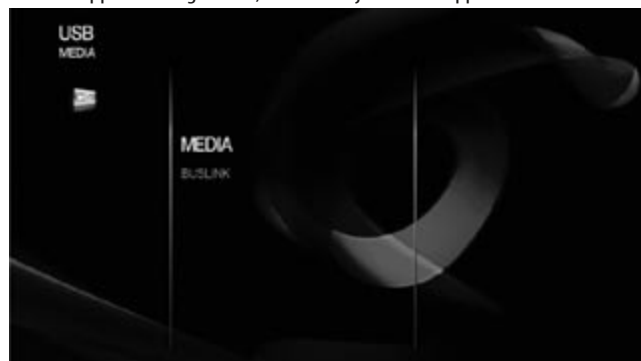

Kies het gewenste apparaat en navigeer door de mappen van het apparaat naar de media die u wilt bekijken of beluisteren.

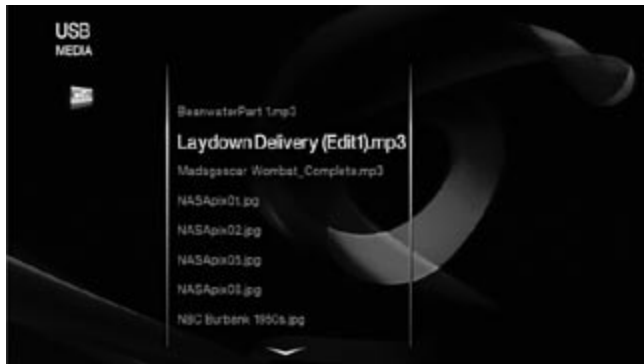

Om een item af te spelen, markeert en kiest u een item uit het overzicht.

Beelden Bekijken

Kies een JPEG bestand om weer te geven op de TV. Een pauze indicatie (||) verschijnt rechtsboven in beeld.



- Om naar het volgende of voorafgaande beeld te gaan, drukt u op ►► of ◀◀.
- Om het beeld te verlaten en terug te keren naar het overzicht drukt u op ■.

Door op ► te drukken terwijl de HS 280/HS 210 een beeld laat zien, start een diashow waarbij achtereenvolgens alle beelden van de map verschijnen, in alfabetische volgorde van de bestandsnaam. De ◀◀, ►► en ■ toetsen werken bij een diashow precies zo als bij weergave van individuele JPEG's.

OPMERKING: de tijdsduur dat een plaatje bij een diashow in beeld staat kan worden ingesteld door tijdens de show op de rechter cursortoets te drukken.

Afspelen van Muziek

Door een MP3 bestand te kiezen wordt het bestand afgespeeld. Wanneer meerdere MP3's in het overzicht staan, zal de HS 280/HS 210 alle bestanden afspelen in de volgorde waarin zij in beeld verschijnen.

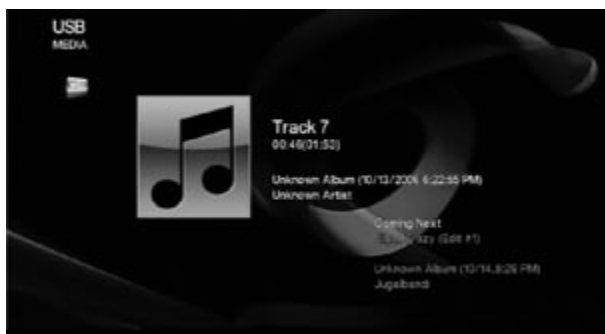

Wanneer het gekozen MP3 bestand een album cover art ID3 tag heeft, zal de HS 280/HS 210 deze in beeld brengen.



OPMERKING: wanneer de map een combinatie van MP3 en JPEG bestanden bevat, zal bij het kiezen van MP3 zonder album cover art ID3 tag, zullen de JPEG beelden als een diashow verschijnen in de ruimte die voor de album covers is gereserveerd.

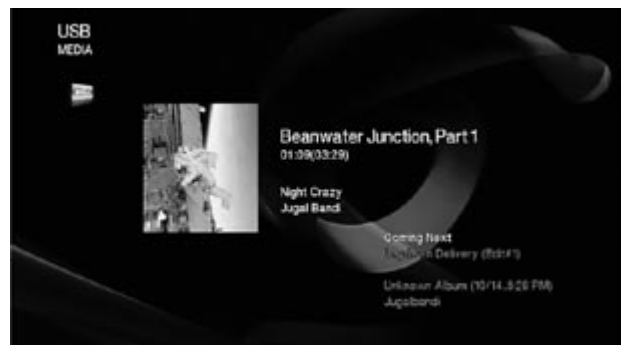

Afspelen Video's

Door een videobestand te kiezen wordt het bestand afgespeeld. Wanneer meerdere videobestanden in het overzicht staan, zal de HS 280/HS 210 alle bestanden afspelen in de volgorde waarin zij in beeld verschijnen.

Afspelen Bestanden van Netwerk Apparaten

De HS 280/HS 210 kan JPEG beeldbestanden en MP3 audiobestanden (max. 320 kbps bitrate) afspelen en AVI, MP4 (max. 4Mbps bitrate) videobestanden weergeven die op geschikte apparaten staan, aangesloten op het via de Ethernet aansluiting met de HS 280/HS 210 verbonden netwerk. Om de HS 280/HS 210 te laten werken met een netwerk apparaat via de LAN, dient het apparaat te draaien onder UPnP (Universal Plug and Play) geschikte media software te draaien, zoals Windows Media Player, MediaLink of EyeConnect. De HS 280/HS 210 ondersteunt geen Ethernet verbinding via een proxy.

Bestanden Delen

Voordat u toegang heeft tot bestanden op andere apparaten van het netwerk, dient elk apparaat eerst toestemming geven bestanden met de HS 280/HS 210 te delen. Op een computer die draait onder Windows, gebruikt u de Windows Media Player:

1. Op de computer opent u de Windows Media Player.
2. Open het Bibliotheek menu en kies Media Delen. Het Media Delen menu verschijnt.

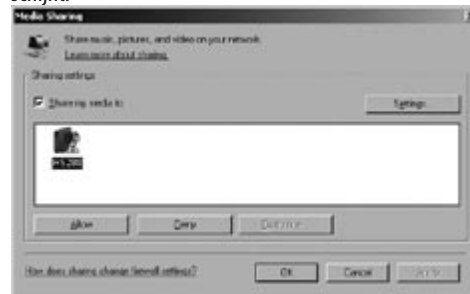

3. Klik op het blokje Mijn Media Delen en dan op het HS 280/HS 210 icoon en kies Toestaan. Tenslotte kiest u OK.

De apparaten media zijn nu beschikbaar op de HS 280/HS 210.

OPMERKING: om het delen van media met andere typen computers mogelijk te maken, andere besturingssystemen of UPnP media software, controleert u de aanwijzingen voor de computer, het besturingssysteem of de media speler.

Om toegang te krijgen tot de netwerk apparaten:

Druk op Netwerk op de afstandsbediening.

– of –

Druk op Activiteiten op de afstandsbediening en kies Netwerk. De namen van alleenstaanden op het Netwerk waarvoor toestemming is verleend ze te delen, verschijnen in de in-beeld display. Kies het apparaat dat de media bevat waarvoor u toegang wilt hebben.

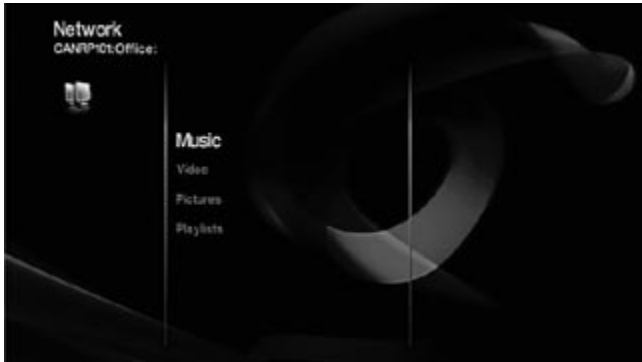

Kies het type media dat u wilt zien of horen.

Beelden Bekijken

Door Pictures (beelden) te kiezen verschijnt een overzicht van alle manieren waarop toegang tot de beeldmedia op het netwerk apparaat mogelijk is.

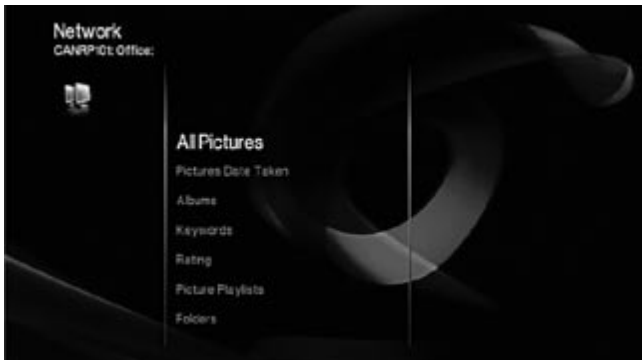

Kies de manier waarop u toegang wilt hebben; navigeer dan naar de beelden die u wilt zien.

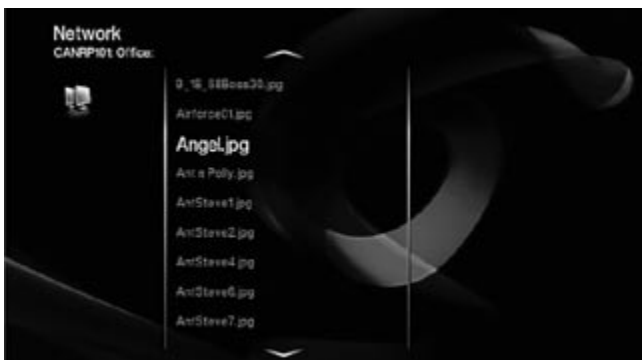

een JPEG bestand te kiezen verschijnt dat in beeld. Een pauze indicatie verschijnt in de rechter bovenhoek.



- Om naar het volgende of voorgaande JPEG bestand te gaan, drukt u op ►► of ◀◀.
- Om het beeld te verlaten en terug te keren naar het overzicht, drukt u op ■.

Door op ► te drukken terwijl de HS 280/HS 210 een beeld laat zien, start een diashow waarbij achtereenvolgens alle JPEG beelden van de map verschijnen, in alfabetische volgorde van de bestandsnaam. De ►►, ◀◀ en ■ toetsen werken bij een diashow precies zo als bij weergave van individuele JPEG's.

OPMERKING: de tijdsduur dat een plaatje bij een diashow in beeld staat kan worden ingesteld door tijdens de show op de rechter cursortoets te drukken. De beschikbare opties liggen tussen één en tien seconden.

Afspelen van Muziek

Door Music te kiezen verschijnt een overzicht van alle manieren waarop u toegang kunt krijgen tot de MP3 bestanden op het netwerk apparaat.

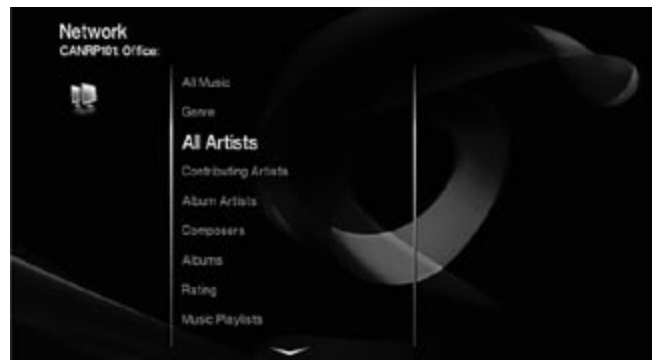

Kies de manier waarop u toegang wilt hebben; navigeer dan naar de muziek die u wilt horen.

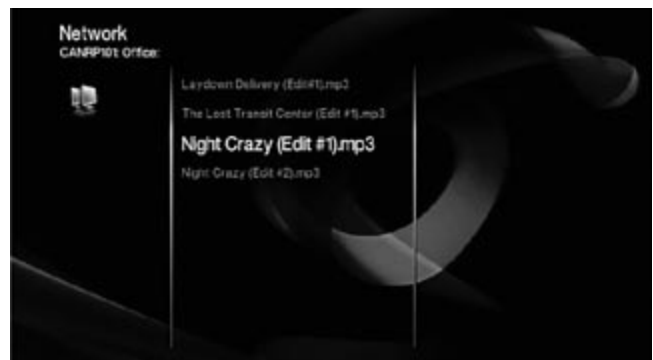

Door een MP3 bestand te kiezen, start de muziek.



Wanneer er andere MP3's zijn in de map die u heeft gekozen, zal de HS 280/HS 210 ze allemaal afspelen, in de volgorde zoals ze in het in-beeld overzicht staan.

- Om naar het voorgaande of volgende MP3 bestand te gaan, drukt u op ►► of ◀◀. Om te pauzeren drukt u op ►/|| en om verder te gaan wederom op ►/||.
- Het bestand verlaten en terugkeren naar het overzicht doet u door op ■ te drukken.

Afspelen van Video's

Door een videobestand te kiezen start het afspelen. Wanneer er andere videobestanden zijn in de map die u heeft gekozen, zal de HS 280/HS 210 ze allemaal afspelen, in de volgorde zoals ze in het in-beeld overzicht staan.

Problemen

Wanneer uw HS 280/HS 210 systeem niet werkt zoals u denkt dat zou moeten, controleer dan of in deze paragraaf een oplossing voor uw probleem is te vinden voordat u contact opneemt met uw leverancier of met Harman Kardon.

De receiver schakelt niet in (lichtnetindicatie brandt niet)

- Controleer of het netsnoer correct is aangesloten op de lichtnetingang van de receiver.
- Controleer of het netsnoer is verbonden met een spanningvoerend stopcontact en dat dit niet wordt gestuurd via een schakelaar.

Er is geluid via de luidsprekers van de HS 280/HS 210, maar geen beeld

- Controleer de verbinding tussen de receiver en de TV.
- Controleer of de TV aan staat en op de juiste ingang is ingesteld.
- Controleer of de instellingen gemaakt in het Video men van Instellingen juist zijn voor uw TV.
- Bij gebruik van de HDMI verbinding controleren of uw TV of beeldscherm geschikt is voor HDCP. Als dat niet het geval is, neemt u de HDMI-kabel los en u gebruikt de S-Video of composiet-video verbinding van de receiver.

Geen geluid uit de subwoofer

- Controleer of het netsnoer van de subwoofer op een spanningvoerend stopcontact is aangesloten.
- Controleer of de netschakelaar van de subwoofer in de juiste positie staat.
- Controleer of de niveau-instelling van de subwoofer niet geheel naar links (dicht) is gedraaid.
- Controleer de audioverbinding tussen de receiver en de subwoofer.
- Controleer de Instellingen van de receiver: Audio: Subwoofer menu om te controleren of de subwoofer niet is ingesteld op -10 dB.

Constance brom in het geluid

- Controleer of alle pluggen goed zijn aangebracht en niet los zitten.
- Controleer of alle kabels minimaal 3 m (9,8 ft) uit de buurt blijven van TL-verlichting.
- Controleer of alle kabels schoon zijn. Maak ze zonnig schoon met een doekje met wat alcohol.
- Schakel de subwoofer uit. Wanneer de brom dan weg is, zit er een aardlus tussen de subwoofer en de receiver. Door de netstekker van de subwoofer aan te sluiten op hetzelfde stopcontact als de receiver zou het probleem opgelost moeten zijn.

Disc wordt niet afgespeeld

- Controleer of de disc correct is ingelegd (etiket naar boven).
- Controleer of de disc van een geschikt type is: DVD, DVD-R, DVD-RW, DVD+R/RW, VCD, SVCD, CD, CD-R/RW, MP3, WMA (v7 en v8). Andere typen worden niet afgespeeld.
- Controleer of de disc schoon en ongekrast is.

Ruis en interferentie in beeld bij het afspelen van een DVD van de

- Controleer of de disc schoon en ongekrast is.
- Wanneer de video-uitgang van de receiver aangesloten is op de TV via de VCR kan de kopieerbeveiliging van sommige DVD's de beeldkwaliteit beïnvloeden. Verbind de video-uitgang van de receiver direct met de video-ingang van de TV.

Beeld en geluid zijn niet synchroon

- Controleer Audio: Instellingen: Delay menu en wijzig de Delay instelling om beeld en geluid weer te synchroniseren.

De HS 280/HS 210 stemt niet af op radiozenders

- Controleer of de FM-antenne goed is aangesloten.
- Corrigeer de positie van de antenne. Gebruik zonnig een buitenantenne of een kabel-aansluiting.

De receiver reageert niet op bevelen van de afstandsbediening

- Vervang de drie batterijen van de afstandsbediening door nieuwe en let op dat u ze correct inlegt.
- Houd de afstandsbediening dicht bij de receiver.
- Controleer of de sensor van de receiver in lijn is met de afstandsbediening. Zonnig gebruikt u een als extra leverbare Harman Kardon HE 1000 externe IR sensor.

De afstandsbediening bestuurt geen geprogrammeerde componenten (TV of Video)

- Controleer of u voordat u de component bediende wel de Tv of Video toets op de afstandsbediening heeft ingedrukt.
- Programmeer de bevelen van de component opnieuw in de afstandsbediening.

De receiver reageert niet op bevelen of reageert op vreemde wijze

- De gekozen functie mag op dit moment niet worden uitgevoerd.

De receiver reageert niet op bevelen of reageert op vreemde wijze

- Neem de stekker van de receiver uit het stopcontact, wacht 30 seconden en steek de stekker er weer in.

U vindt aanvullende informatie over problemen in de vragen (FAQ) link op de Klantenservice pagina op www.harmankardon.com of raadpleeg uw leverancier.

DVD Taal Code Overzicht

De beschikbaarheid van specifieke talen voor het audiospoor of de ondertiteling van een DVD wordt bepaald door de functies die de disc producer heeft gekozen. Raadpleeg de bij de disc gevoegde informatie voor nadere gegevens over talen. Het kan nodig zijn een code uit onderstaande lijst in te voeren om een bepaalde taal te gebruiken.

Taal	Code	Taal	Code
Abkhazian	ABK	Lithuanian	LIT
Afar	AAR	Macedonian	MAC
Afrikaans	AFR	Malagasy	MLG
Albanian	ALB	Malay	MAY
Amharic	AMH	Maltese	MLT
Arabic	ARA	Maori	MAO
Armenian	ARM	Marathi	MAR
Assamese	ASM	Moldavian	MOL
Aymara	AYM	Mongolian	MON
Azerbajjani	AZE	Nauru	NAU
Bashkir	BAK	Nepali	NEP
Basque	BAQ	Norwegian	NOR
Bengali	BEN	Occitan (post 1500)	OCI
Bihari languages	BIH	Oriya	ORI
Bislama	BIS	Oromo	ORM
Bosnian	BOS	Panjabi	PAN
Breton	BRE	Persian	PER
Bulgarian	BUL	Polish	POL
Burmese	BUR	Portuguese	POR
Catalan	CAT	Pushto	PUS
Central Khmer	KHM	Quechua	QUE
Chinese	CHI	Romanian	RON
Corsican	COS	Romansh	ROH
Croatian	SCR	Rundi	RUN
Czech	CZE	Russian	RUS
Danish	DAN	Samoan	SMO
Dutch	DUT	Sango	SAG
Dzongkha	DZO	Sanskrit	SAN
English	ENG	Serbian	SCC
Esperanto	ESP	Shona	SNA
Estonian	EST	Sindhi	SND
Faroese	FAO	Sinhala	SIN
Fijian	FIJ	Slovak	SLO
Finnish	FIN	Slovenian	SLV
French	FRE	Somali	SOM
Gaelic	GAE	Sotho, Southern	SOT
Galician	GLG	Spanish	SPA
Georgian	GEO	Sundanese	SUN
German	GER	Swahili	SWA
Greek, Modern (post 1453)	GRE	Swati	SSW
Guarani	GRN	Swedish	SWE
Gujarati	GUJ	Tagalog	TGL
Hausa	HAU	Tajik	TGK
Hebrew	HEB	Tamil	TAM
Hindi	HIN	Tatar	TAT
Hungarian	HUN	Telugu	TEL
Icelandic	ICE	Thai	THA
Indonesian	IND	Tibetan	TIB
Interlingua	INA	Tigrinya	TIR
Inuktitut	IKU	Tonga (Nyasa)	TOG
Inupiaq	IPK	Tsonga	TSO
Irish	IRI	Tswana	TSN
Italian	ITA	Turkish	TUR
Japanese	JPN	Turkmen	TUK
Javanese	JAV	Twi	TWI
Kalaallisut	KAL	Ukrainian	UKR
Kannada	KAN	Urdu	URD
Kashmiri	KAS	Uzbek	UZB
Kazakh	KAZ	Vietnamese	VIE
Kinyarwanda	KIN	Volapük	VOL
Korean	KOR	Welsh	WEL
Kurdish	KUR	Western Frisian	FRY
Kyrgyz	KIR	Wolof	WOL
Lao	LAO	Xhosa	XHO
Latin	LAT	Yiddish	YID
Latvian	LAV	Yoruba	YOR
Lingala	LIN	Zulu	ZUL

Technische Gegevens

HS 280/HS 210 Receiver

Audiodeel

Continu gemiddeld vermogen, stereo (FTC): 65 watt per kanaal, 120 Hz – 20 kHz, @ <0,3% THV, beide kanalen uitgestuurd in 6 ohm

Ingangsgevoeligheid/impedantie (lijningangen): 240 mV/47 kohm

Frequentiebereik @ 1 W (+3 dB): 120 Hz – 20 kHz

Transient Intermodulatie vervorming (TIM): <0,2%

FM-Tuner

Ontvangstbereik: 87,5 – 108,0 MHz

Bruikbare gevoeligheid IHF: 3,0 µV/14,7 dBf

Signaal/Ruis-Afstand (mono/stereo): 65 dB/60 dB

Vervorming mono/stereo: 0,3%/0,5%

Stereo kanaalscheiding: 40 dB @ 1 kHz

Selectiviteit + 400 kHz: 65 dB

Spiegelonderdrukking: 40 dB

MF onderdrukking: 70 dB

DVD-Speler

Ondersteunde disc formaten: 12 cm (5") of 8 cm (3") DVD Video, DVD-Audio, standaard DVD-R, DVD+R, DVD-RW, DVD+RW, VCD, CD, CD-R, CD-RW, MP3 (max. 320 kbps bitrate) of WMA (v7-v8) discs

Regio Code: 2

DVD lagen: enkelzijdig/enkellaags, enkelzijdig/dubbellaags, dubbelzijdig/dubbellaags

Audioformaten: Dolby Digital, linear PCM, MP3 (max. 320 kbps bitrate), Windows Media 7 of 8

Stilstaand beeld formaat: JPEG

Videosysteem: NTSC of PAL

Composiet Video Uitgang: 1 Vtt/ 75 ohm, sync negatief

C/chroma: 0,3 Vtt

Frequentiebereik: DVD (lineair PCM): 20 Hz – 22 kHz, + 1,0 dB,

CD: 20 Hz – 22 kHz +1,0 dB

Signaal/Ruis-Afstand: 90 dB (A-gewogen)

Dynamisch bereik: DVD/CD: 92 dB (16-bit)

THV/1 kHz: DVD/CD: 0,01%

Jitter: onmeetbaar

Videodeel

Televisie formaat: Automatic of PAL (omschakelbaar)

Uitgangsniveau/impedantie: 1 Vtt/ 75 ohm

Video frequentiebereik: (composiet en S-Video) 10 Hz – 8 MHz (-3 dB)

HDMI™ versie: 1.2

Algemeen

Lichtnetaansluiting: AC 100 – 240 V ~ 50/60 Hz

Opgenomen vermogen: 300 W maximum, 1 W standby

Afmetingen Apparaat Incl. verpakking

Hoogte 98 mm (3-7/8") 197 mm (7-3/4")

Breedte 350 mm (13-25/32") 484 mm (19-1/16")

Diepte 280 mm (11") 355 mm (14")

Gewicht 3,5 kg (7,7 lb) 6,1 kg (13,4 lb)

Diepte is inclusief aansluitingen. Hoogte inclusief voetjes en chassis.

Luidsprekersysteem

Frequentiebereik: 45 Hz – 20 kHz (-6 dB)

SAT TS60 Satellieten (voor HS 280)

Aanbevolen versterkervermogen: 10 – 120 watt

Impedantie: 8 ohm nominaal

Gevoeligheid: 86 dB @ 2,83 V / 1 m

Tweeter: één 19mm (3/4") dome, magnetisch afgeschermd

Middentoner: dubbele 75mm (3") vlakke conus eenheden, magnetisch afgeschermd

Afmetingen:

Hoogte 299 mm (11-25/32")

Breedte 110 mm (4-11/32")

Diepte 88 mm (3-15/32")

Gewicht 1,5 kg (3,3 lb)

Hoogte inclusief afneembare stands

SAT-TS11 Satellieten (voor HS 280)

Aanbevolen versterkervermogen: 10 – 120 watt

Impedantie: 8 ohm nominaal

Gevoeligheid: 86 dB @ 2,83 V/1 meter

Tweeter: Eén 12 mm (1/2") dome, magnetisch afgeschermd

Middentoner: Dubbele 75 mm (3") eenheden, magnetisch afgeschermd

Afmetingen:

Hoogte 243 mm (9-9/16")

Breedte 100 mm (3-15/16")

Diepte 92 mm (3-5/8")

Gewicht 1,0 kg (2,2 lb)

HKTS200SUB Subwoofer

Lichtnetaansluiting: AC 220 – 240 V ~, 50/60 Hz, 200 W

Versterkervermogen: 200 watt RMS

Woofers: 20 cm (8") in gesloten behuizing

Externe trigger spanning: 3 – 30 V AC/DC

Afmetingen:

Hoogte 353 mm (13-29/32")

Breedte 267 mm (10-1/2")

Diepte 267 mm (10-1/2")

Gewicht 9 kg (19,8 lb)

Hoogte inclusief voetjes

Eigenschappen, specificaties en vormgeving kunnen zonder voorafgaande kennisgeving worden gewijzigd.

H Harman International

Harman Consumer Group, Inc.
8500 Balboa Boulevard, Northridge, CA 91329 USA
516.255.4545 (alleen USA)

www.harmankardon.com

Gefabriceerd in R.P.C.

©2010 Harman International Industries, Incorporated. Alle rechten voorbehouden.

Eigenschappen, specificaties en vormgeving kunnen zonder voorafgaande kennisgeving worden gewijzigd.

Harman Kardon en CMMD zijn handelsmerken van Harman International Industries, Incorporated, geregistreerd in de Verenigde Staten en/of andere landen.
Designed to Entertain is een handelsmerk van Harman International Industries, Incorporated.

Dolby en het dubbele D symbool zijn geregistreerde handelsmerken van Dolby Laboratories.

EyeConnect is een handelsmerk van Elgato Systems.

HDMI, het HDMI logo en High-Definition Multimedia Interface zijn handelsmerken van HDMI Licensing LLC.

Macintosh is een handelsmerk van Apple Inc., geregistreerd in de Verenigde Staten en andere landen.

Dit product bevat door U.S. patenten en andere intellectuele eigendomsrechten auteursrechtelijk beschermde beveiligingstechnologie. Het gebruik van deze beveiligingstechnologie dient geautoriseerd te worden door Rovi Corporation en is uitsluitend bedoeld voor huishoudelijk en ander gebruik in kleine kring, tenzij anders overeengekomen met Rovi Corporation. Het ongedaan maken of demonteren is strikt verboden.

Windows en Windows Media zijn geregistreerde handelsmerken van Microsoft Corporation in de Verenigde Staten en/of andere landen.

WMA (Windows Media Audio) is een eigen bestandsformaat van Microsoft Corporation.

Best.nr. 01.00.YS.SM1.E2589