

**vtech**<sup>®</sup>

**HANDLEIDING**

**Toet Toet  
Auto's**<sup>®</sup>

**Tobias Trein**



© 2015 VTech  
Printed in China  
91-002940-006<sup>(NL)</sup>

*Beste ouders,*

*Wij van VTech® weten dat een kind tot grootse dingen in staat is.*

*Daarom zijn al onze elektronische, educatieve producten speciaal ontworpen om het denkvermogen van kinderen te ontwikkelen en hen zo veel mogelijk te leren. Of het nu om vormen, kleuren, letters of cijfers gaat, alle VTech® producten maken gebruik van een geavanceerde technologie en een schat aan ervaring om kinderen aan te moedigen zo veel mogelijk uit zichzelf te halen. Als het gaat om leerzame, interactieve producten die vermaken en ontwikkelen, zien wij van VTech® het beste in uw kind.*

*Kijk voor meer VTech® producten op [www.vtechnl.com](http://www.vtechnl.com)*

# INLEIDING

Gefeliciteerd met uw aankoop van de **Toet Toet Auto's® - Tobias Trein** van **VTech®**. Wij van **VTech®** doen ons uiterste best goede producten te maken die leuk en leerzaam zijn voor uw kind. Mocht u nog vragen of opmerkingen hebben, neemt u dan a.u.b. contact op met onze klantenservice, telefoonnummer: (0031) (0)495-459123 / e-mail: klantenservice@vtechnl.com

Rijden en leren met de **Toet Toet Auto's®** van **VTech®**! Druk op de knipperende gezichtstoets om geluidseffecten, vrolijke zinnnetjes en gezongen liedjes te horen. Verschuif de blauwe schakelaar om de motor te activeren en de trein te laten rijden. Beweeg de trein met de laadwagon over de Magische Sensors van de speelsets (apart verkrijgbaar) en luister naar de vrolijke reacties. Kom mee en ga samen met **Tobias Trein** goederen leveren!

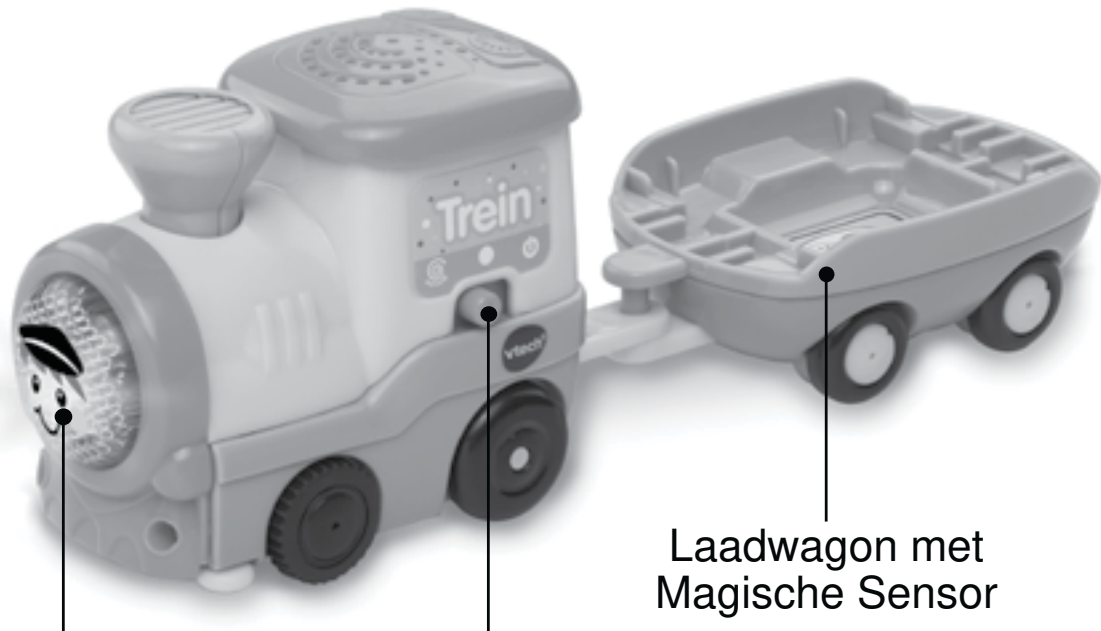

Knipperende gezichtstoets

Aan/Uit-spielstandschakelaar

Laadwagon met  
Magische Sensor

# INHOUD VAN DE DOOS



- Eén VTech® Toet Toet Auto's® - Tobias Trein met laadwagon
- Eén handleiding

## WAARSCHUWING:

Alle verpakkingsmaterialen, zoals plakband, plastic, verpakkingsslotjes enz., maken geen deel uit van het product en dienen voor de veiligheid van uw kind te worden verwijderd.

## Losmaken van de verpakkingsslotjes:

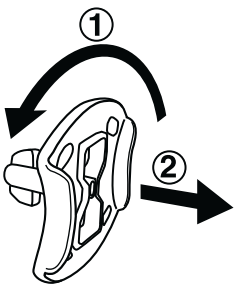

- ① Draai het verpakkingsslotje.
- ② Neem het verpakkingsslotje uit de houder en gooi het weg bij het afval.

**ATTENTIE:** Voor de veiligheid van het kind, raden wij aan om de gemotoriseerde trein alleen bij de **Toet Toet Auto's®** speelsets te gebruiken. Laat de trein niet over kleding, een lichaam of haren rijden terwijl de gemotoriseerde trein aan staat. Verschuif de blauwe Aan/Uit-speelstandschakelaar naar (  ) of naar (  ) om de motor uit te zetten als er iets tussen de wielen van de trein komt, terwijl de motor aan staat.

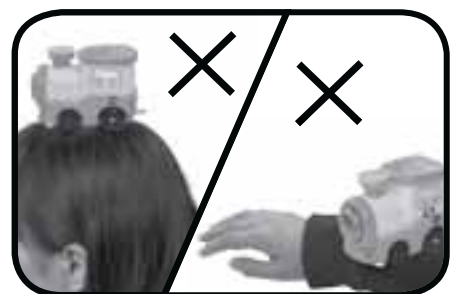
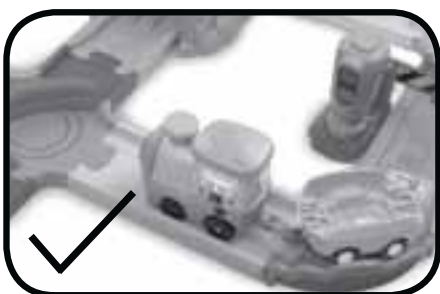

# HOE PLAATS JE DE BATTERIJEN?

1. Zet het speelgoed UIT.
2. Open het batterijklepje aan de onderkant van de trein. Gebruik hiervoor een schroevendraaier.
3. Plaats 3 nieuwe 'AAA' (LR03) batterijen volgens de afbeelding in het batterijenvak. Voor optimale prestaties bevelen wij alkaline batterijen aan.
4. Plaats het klepje terug en maak het goed vast.
5. Nu is het speelgoed klaar voor gebruik.

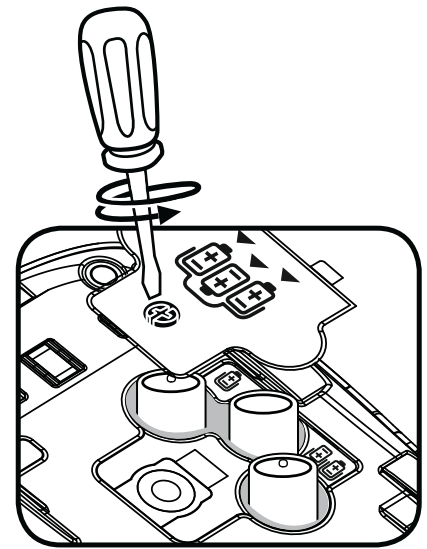

## Attentie

- Voor optimale prestaties bevelen wij alkaline batterijen aan.
- Gebruik alleen het type en de soort batterijen die in deze handleiding staan vermeld.
- Gebruik slechts één type batterijen tegelijk.
- Gebruik nooit nieuwe en oude batterijen samen.
- Gebruik nooit beschadigde batterijen.
- Plaats de batterijen volgens de polen (+,-) om lekkage te voorkomen.
- De contactklemmen van de voeding mogen niet kortgesloten worden.
- Verwijder lege of zwakke batterijen uit het speelgoed.
- Indien het speelgoed langere tijd niet zal worden gebruikt, is het aan te bevelen de batterijen te verwijderen.
- Gooi batterijen niet weg in vuur of in de natuur.
- Probeer nooit gewone (niet oplaadbare) batterijen te herladen.
- Haal oplaadbare batterijen eerst uit het speelgoed en laad ze daarna buiten het speelgoed op.
- Het opladen of verwijderen van batterijen dient altijd onder toezicht van een volwassene te gebeuren.

## Milieu

### Verwijdering van batterijen en product



Het symbool van een doorgekruiste container geeft aan dat het product en de batterijen niet met het normale huisafval mogen worden weggegooid omdat deze stoffen bevatten die schadelijk kunnen zijn voor het milieu en de gezondheid. Lever het product en/of de batterijen aan het eind van hun levenscyclus in bij een officieel aangewezen inzamelpunt.

Win advies in bij de plaatselijke autoriteiten voor informatie over speciale plaatsen voor Klein Chemisch Afval (K.C.A.), waar u gebruikte batterijen en/of producten kunt inleveren.

De chemische symbolen Hg, Cd of Pb geven aan dat het kwik- (Hg), cadmium- (Cd) of loodgehalte (Pb) in de batterij hoger is dan de referentieniveaus in de Richtlijn 2006/66/EC.



De balk geeft aan dat het product na 13 augustus 2005 op de markt werd gebracht.



Help het milieu door uw product en/of batterijen op een verantwoorde manier weg te gooien.

Kijk voor meer informatie op:

[www.stibat.nl](http://www.stibat.nl)

# FUNCTIES

## 1. Aan/Uit-speelstandschakelaar

Verschuif de **Aan/Uit-speelstandschakelaar** naar de speelstand **Rijden** (  ) of naar **Spelen** (  ) om **Tobias Trein AAN** te zetten. Verschuif de Aan/Uit-speelstandschakelaar naar (  ) om het speelgoed **UIT** te zetten.

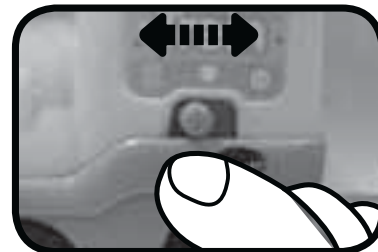



## 2. Automatische uitschakeling

Om batterijen te sparen, schakelt **Tobias Trein** automatisch uit als er enige tijd niet mee wordt gespeeld wanneer de motor uit staat. Het speelgoed kan weer geactiveerd worden door op de knipperende gezichtstoets te drukken of door de trein snel te bewegen, zodat de bewegingssensor wordt geactiveerd.

# ACTIVITEITEN

## 1. Verschuif de Aan/Uit-speelstandschakelaar

naar de speelstand **Spelen** (  ) om **Tobias Trein** aan te zetten. Je hoort een treingeluid, een gezongen liedje en een vrolijk zinnetje. Verschuif de Aan/Uit-speelstandschakelaar naar de speelstand **Rijden** (  ) om de trein te laten rijden. (Let op: Wanneer de motor aan staat, raden wij aan om de achterwielen van de trein te plaatsen op een vlakke, harde ondergrond om de trein te laten rijden.)

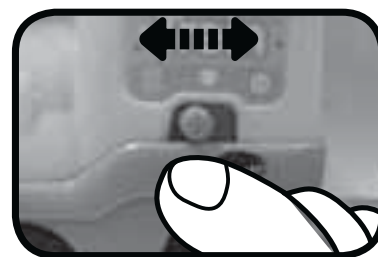

2. Wanneer je tijdens de speelstand **Rijden** (  ) de trein optilt, stopt de trein na 2 seconden met rijden. De trein rijdt verder wanneer je hem weer neerzet.

3. Druk op de **knipperende gezichtstoets** om geluidseffecten,

vrolijke zinnnetjes en gezongen liedjes te horen. Houd tijdens de speelstand **Rijden** (  ) de knipperende gezichttoets ingedrukt om de trein te laten stoppen met rijden. De trein rijdt weer verder wanneer je de knipperende gezichttoets loslaat. Het lichtje knippert mee met het geluid.

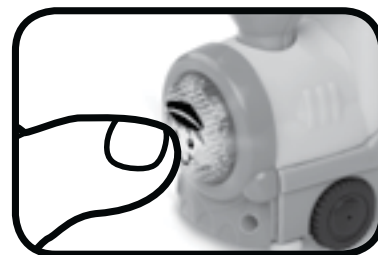

4. De trein herkent de **Magische Sensors** in de **Toet Toet Auto's**<sup>®</sup> speelsets (apart verkrijgbaar). Beweeg de trein tijdens de speelstand **Spelen** (  ) over een Magische Sensor of laat de trein tijdens de speelstand **Rijden** (  ) over een Magische Sensor rijden en zie het gezichtje knipperen en hoor vrolijke zinnnetjes, geluidseffecten, melodietjes en gezongen liedjes.
5. Wanneer de motor uit staat en **Tobias Trein** een aantal seconden niet geactiveerd wordt, hoor je een grappig geluidje en een vrolijk zinnnetje. Daarna hoor je een gezongen liedje. Wanneer de trein vervolgens nog niet geactiveerd wordt, hoor je een kort melodietje en schakelt het speelgoed automatisch uit. Wanneer de motor aan staat hoor je realistische treingeluiden en schakelt het speelgoed na enige tijd uit. Het speelgoed kan weer geactiveerd worden door op de knipperende gezichttoets te drukken of door de trein snel te bewegen.

## MELODIETJES

1. I've Been Working on the Railroad
2. Jack & Jill
3. It's Raining, It's Pouring
4. Old King Cole
5. London Bridge
6. Ik zag twee beren
7. Polly Wolly Doodle
8. Humpty Dumpty
9. Twee emmertjes water halen



10. The Glow Worm
11. This Old Man
12. Hickory Dickory Dock
13. Vader Jacob
14. Pop! Goes the Weasel
15. Op een grote paddestoel
16. Witte zwanen, zwarte zwanen
17. Alouette

## GEZONGEN LIEDJES

### Liedje 1

Ik ben een vrolijk treintje.  
Ik rijd snel voorbij.  
Tjoek, tjoek, toet, toet.  
Reizen maakt me blij!

### Liedje 2

Ik ben Tobias Trein.  
Goederen leveren vind ik fijn!

### Liedje 3

Rijd je mee? Dat is top!  
Welke kant wil jij graag op?

## ONDERHOUD EN VERZORGING

1. Maak het speelgoed a.u.b. alleen schoon met een vochtige en niet met een natte doek.
2. Zet het speelgoed niet voor langere tijd in de felle zon of in de buurt van een andere warmtebron.
3. Als het speelgoed voor langere tijd niet wordt gebruikt, is het aan te bevelen de batterijen te verwijderen.
4. Laat het speelgoed niet op harde oppervlakken vallen en stel het niet bloot aan vocht of water.
5. Reinig het speelgoed niet met bijtende schoonmaakmiddelen.

## LET OP:

Als **Tobias Trein** opeens stopt of als het geluid slechter wordt:

1. Zet dan het speelgoed uit en laat het zo enkele minuten staan.
2. Zet het daarna weer aan.
3. Blijft het probleem bestaan, dan kan het veroorzaakt worden door bijna lege batterijen.
4. Vervang de oude batterijen door nieuwe en probeer het opnieuw. Blijft het probleem nog steeds bestaan, neem dan a.u.b. contact op met onze klantenservice, e-mail: [klantenservice@vtechnl.com](mailto:klantenservice@vtechnl.com) / telefoonnummer: (0031) (0)495-459123

### **BELANGRIJKE MEDEDELING:**

Het ontwerpen en ontwikkelen van educatief speelgoed gaat gepaard met een verantwoordelijkheid die wij bij **VTech**<sup>®</sup> uitermate serieus opvatten. Wij zetten ons volledig in om er zeker van te zijn dat de informatie, die de kern van ons product is, zeer nauwkeurig en accuraat is. Het kan echter gebeuren dat er fouten voorkomen. Het is voor u van belang om te weten dat wij volledig achter onze producten staan en u aanmoedigen contact op te nemen met onze klantenservice indien u problemen heeft met, of suggesties heeft voor onze producten. Wij staan u dan graag te woord.

Telefoonnummer: (0031) (0)495-459123 /

E-mail: [klantenservice@vtechnl.com](mailto:klantenservice@vtechnl.com)

**Let op: Bewaar de handleiding, deze bevat belangrijke informatie over het product.**

**KLASSE 1  
LED PRODUCT**



# **VTech Electronics Europe B.V.**

*Deze garantie wordt u, als extra voordeel, aangeboden door VTech Electronics Europe B.V. en heeft geen invloed op uw wettelijke rechten krachtens de toepasselijke nationale wetgeving.*

*VTech Electronics Europe B.V. staat garant voor de kwaliteit van het door u gekochte product. Bewaar het garantieformulier (volgende pagina) samen met het aankoopbewijs. U heeft dan recht op 2 jaar volledige garantie onder de volgende voorwaarden:*

- 1. De kwaliteit van het materiaal, en de techniek van het product worden bij normaal gebruik gedurende een periode van maximaal 2 jaar na aankoop door VTech Electronics Europe B.V. gegarandeerd.*
- 2. Mocht in deze periode toch een defect optreden, dan kunt u het product ter vervanging aanbieden bij de VTech® dealer waar u het product gekocht heeft.*
- 3. De betreffende vervanging vindt gratis plaats als de schade te wijten is aan de ondeugdelijkheid van materiaal of techniek.*
- 4. Indien de schade te wijten is aan ondeskundig gebruik, onbevoegde reparatie, verkeerde batterij installatie, verkeerde elektrische (adapter) installatie, breuk- en/of waterschade, lekkende batterijen of enig andere reden die aan de gebruiker wijtbaar is, dan vervalt deze garantie.*
- 5. Deze garantie is strikt persoonlijk en niet overdraagbaar. Deze garantie geldt alleen voor de Benelux landen.*



# **GARANTIEBEWIJS**

*Naam van het product: Toet Toet Auto's®- Tobias Trein*

*Art.-Nr. # 80-161123*

*Naam:* \_\_\_\_\_

*Straat en huisnummer:* \_\_\_\_\_

*Postcode en plaats:* \_\_\_\_\_

*Telefoonnummer:* \_\_\_\_\_

*E-mail adres:* \_\_\_\_\_

*Aankoopdatum:* \_\_\_\_\_

*VTech Electronics Europe B.V.  
Copernicusstraat 7  
6003 DE Weert  
Nederland*

*Tel. klantenservice (0031) (0)495-459123*

*E-mail: klantenservice@vtechnl.com*

