

Panasonic®

Gebruiksaanwijzing

Digitale Draadloze Telefoon

Model **KX-TGH710BL**
KX-TGH712BL

Digitale Draadloze Telefoon met Antwoordapparaat

Model **KX-TGH720BL**
KX-TGH722BL



Afgebeeld model is de KX-TGH710.

Zie "Aan de slag" op pagina 10 voordat u het apparaat in gebruik neemt.

Bedankt dat u hebt gekozen voor een product van Panasonic.

Lees deze gebruiksaanwijzing aandachtig door, voordat u het apparaat in gebruik neemt.

Bewaar de handleiding voor latere naslag.

Inleiding

Modellen	3
Aanvullende informatie	3
Algemene informatie	4
Grafische symbolen voor gebruik op apparatuur en hun beschrijvingen	5

Belangrijke informatie

Voor uw veiligheid	6
Belangrijke veiligheidsinstructies	7
Voor de beste prestaties	7
Overige informatie	8
Specificaties	9

Aan de slag

Installatie	10
Toetsen	12
Pictogrammen display	13
Aan- en uitzetten	15
Taalinstelling	15
Taal gesproken instructies	15
Datum en tijd	15
De meldtekst opnemen	15
Overige instellingen	16

Telefoneren

Nummers kiezen	17
Oproepen beantwoorden	17
Handige functies tijdens een gesprek	18
Intercom	19
Toetsblokkering	19

Nummerblokkering

Nummerblokkering	20
Ongewenste bellers opslaan	20

Automatische oproepblokkering

Automatische oproepblokkering	22
-------------------------------------	----

Telefoonboek

Telefoonboek	25
Snelkiesnummer/Geheugentoetsen	27

Programmeren

Menulijst	28
Alarm	34
Niet storen-modus	35
Babyfoon	36
Overige programmering	38

Een apparaat registreren	39
--------------------------------	----

Nummerherkenningservice

Nummerherkenningservice gebruiken	41
Bellerlijst	41

Antwoordapparaat

Antwoordapparaat	43
Het antwoordapparaat in- en uitschakelen	43
Meldtekst	43
Berichten afluisteren	44
Geavanceerde meldingsfuncties voor nieuwe berichten	46
Afstandsbediening	47
Instellingen antwoordapparaat	48

Handige informatie

Voicemailservice	50
Tekens invoeren	50
Foutberichten	52
Problemen oplossen	53

Index

Index	57
-------------	----

Modellen

■ KX-TGH710-serie



- Afgebeeld model is de KX-TGH712.

■ KX-TGH720-serie



- Afgebeeld model is de KX-TGH722.

Serie	Model	Basisstation	Handset	
		Artikelnr.	Artikelnr.	Aantal
KX-TGH710-serie	KX-TGH710	KX-TGH710	KX-TGHA72	1
	KX-TGH712	KX-TGH710	KX-TGHA72	2
KX-TGH720-serie	KX-TGH720	KX-TGH720	KX-TGHA72	1
	KX-TGH722	KX-TGH720	KX-TGHA72	2

Aanvullende informatie

Meegeleverde accessoires

Nr.	Accessoire/artikelnummer	Aantal	
		KX-TGH710 KX-TGH720	KX-TGH712 KX-TGH722
①	Wisselstroomadapter voor basisstation/PNLV226CE	1	1
②	Telefoonsnoer	1	1
③	Telefoonplug	1	1
④	Herlaadbare batterijen*1	2	4
⑤	Batterijklepje*2	1	2
⑥	Oplader	–	1
⑦	Wisselstroomadapter voor oplader/PNLV233CE	–	1

*1 Zie pagina 4 voor informatie over nieuwe batterijen.

*2 Het batterijklepje is bevestigd aan de handset.

Inleiding

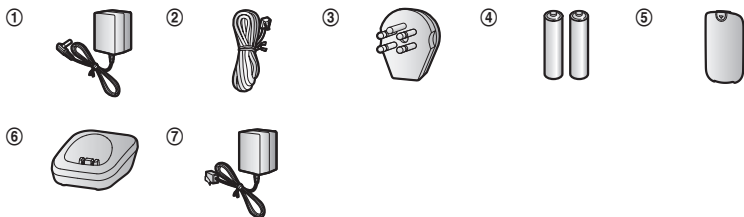

Aanvullende/vervangende accessoires

Raadpleeg de dichtstbijzijnde Panasonic dealer voor informatie over prijzen.

Accessoire	Modelnummer/specificaties
Herlaadbare batterijen	Type batterij: <ul style="list-style-type: none">– Nikkelmetaalhydride (Ni-MH)– 2 x AAA (R03) per handset– 1,2 V
DECT-repeater	KX-A405, KX-A406

Overige informatie

- Ontwerp en specificaties kunnen zonder waarschuwing worden gewijzigd.
- De illustraties in deze publicatie kunnen ietwat afwijken van het eigenlijke product.

Algemene informatie

- Deze apparatuur is ontworpen voor gebruik op het Belgische analoge telefoonnetwerk.
- Neem bij problemen in eerste instantie contact op met de leverancier van de apparatuur.

Verklaring van overeenstemming:

- Panasonic Corporation verklaart dat de radio-apparatuur type (KX-TGH710 serie/KX-TGH720 serie: pagina 3) in overeenstemming is met Richtlijn 2014/53/EU. De volledige text van de overeenstemmingsverklaring van de EU is beschikbaar op het volgende internet-adres:
<http://www.ptc.panasonic.eu/doc>

Contactadres van de officiële vertegenwoordiging:

Panasonic Testing Centre
Panasonic Marketing Europe GmbH
Winsbergring 15, 22525 Hamburg, Germany

Ecodesign-informatie













Ecodesign-informatie onder EU-verordening (EG) nr. 1275/2008 gewijzigd in (EU)-verordening nr. 801/2013. Vanaf 1 januari 2015.

Ga naar: <http://www.ptc.panasonic.eu/erp>
Klik op [Downloads]

→ Energy related products information (Public)

Stroomverbruik in standby-netwerkmodus en instructies worden vermeld op bovenstaande website.

Grafische symbolen voor gebruik op apparatuur en hun beschrijvingen

Pictogram	Uitleg	Pictogram	Uitleg
	Wisselstroom (AC)		Klasse II-apparatuur (apparatuur waarvoor bescherming tegen elektrische schokken wordt geboden door dubbele isolatie of versterkte isolatie.)
	Gelijkstroom (DC)		\"AAN\" (stroom)
	Randaarde		\"UIT\" (stroom)
	Beschermende aardverbinding		Stand-by (stroom)
	Functionele aarde		\"AAN\"/\"UIT\" (stroom; druk-druk)
	Alleen voor binnengebruik		Waarschuwing: risico op elektrische schok

Voor uw veiligheid

Om ernstig letsel en gevaar voor uw leven/ eigendommen te voorkomen dient u dit gedeelte goed door te lezen voordat u het product in gebruik neemt.

WAARSCHUWING

Voedingsaansluiting

- Gebruik alleen de stroombron die op het apparaat wordt aangegeven.
- Overbelast stopcontact en verlengsnoeren niet. Dit kan leiden tot risico op brand of elektrische schokken.
- Steek de wisselstroomadapter/stekker volledig in het stopcontact. Als u dit niet doet, kunt u een elektrische schok krijgen of kan brand ontstaan door ophoping van warmte.
- Verwijder regelmatig stof, enz. van de wisselstroomadapter/voedingsstekker door deze uit de stopcontacten te trekken en vervolgens met een droge doek te reinigen. Opgehoopt stof kan leiden tot opeenhoping van vocht, enz. waardoor brand kan ontstaan.
- Haal de stekker van het product uit het stopcontact als er rook, een vreemde geur of vreemd geluid uit het apparaat komt. Deze omstandigheden kunnen leiden tot brand of elektrische schokken. Verzeker u ervan dat het roken is opgehouden en neem contact op met een goedgekeurd servicecentrum.
- Haal de stekker van het product uit het stopcontact en raak nooit het binnenwerk van het product aan als de behuizing opengebrouwen is.
- Raak de stekker nooit met natte handen aan. U zou een schok kunnen krijgen.

Installatie

- Vermijd ter voorkoming van vuur en elektrische schokken blootstelling van dit product aan regen of vocht.
- Plaats of gebruik dit product niet in de buurt van automatische apparaten zoals automatische deuren en brandalarmen. De door dit product uitgezonden radiogolven kunnen storingen in dergelijke apparaten veroorzaken waardoor ongelukken kunnen gebeuren.

- Zorg ervoor dat er niet te hard wordt getrokken aan het snoer van de wisselstroomadapter en het telefoonsnoer, en dat deze snoeren niet worden verbogen of onder zware voorwerpen komen te liggen.

Veilig gebruik

- Trek de stekker van het apparaat uit het stopcontact voordat u het apparaat reinigt. Gebruik geen vloeibare reinigingsmiddelen of spuitbussen.
- Haal het apparaat niet uit elkaar.
- Mors geen vloeistof (schoonmaakmiddelen en dergelijke) op de stekker van het telefoonsnoer en laat de stekker niet nat worden. Hierdoor kan brand ontstaan. Als de stekker van het telefoonsnoer nat wordt, moet u de stekker onmiddellijk uit de wandcontactdoos trekken en niet gebruiken.

Medisch

- Neem contact op met de fabrikanten van uw persoonlijke medische apparatuur, zoals pacemakers of gehoorapparaten, om te controleren of die apparatuur voldoende is beschermd tegen externe radiofrequente energie. (Dit product werkt binnen een frequentiebereik van 1,88 GHz tot 1,90 GHz en levert een maximaal zendvermogen van 250 mW.)
- Gebruik dit product niet in zorginstellingen wanneer in deze instellingen wordt aangegeven dat dit niet is toegestaan. Ziekenhuizen en zorginstellingen kunnen apparatuur gebruiken die gevoelig is voor externe radiofrequente energie.

OPGELET

Installatie en locatie

- Installeer telefoondraden nooit tijdens onweer.
- Installeer telefoonaansluitingen nooit op natte plaatsen, tenzij de aansluiting specifiek hiervoor is ontworpen.
- Raak nooit ongeïsoleerde telefoondraden of pluggen aan, tenzij deze niet met de netwerkinterface zijn verbonden.
- Werk voorzichtig bij het installeren of aanpassen van telefoonlijnen.

- De wisselstroomadapter is de hoofdaansluiting. Zorg ervoor dat er een gemakkelijk bereikbare wandcontactdoos in de buurt van het product aanwezig is.
- U kunt niet met dit product bellen als:
 - de batterijen van de handset moeten worden opgeladen of defect zijn;
 - er een stroomstoring is;
 - de toetsblokkering is ingeschakeld.

Batterij

- Wij adviseren de batterijen, zoals vermeld op pagina 4, te gebruiken. **GEBRUIK ALLEEN oplaadbare Ni-MH-batterijen van het type AAA (R03).**
- Gebruik geen oude en nieuwe batterijen door elkaar.
- Open of beschadig de batterijen niet. Electrolyten die uit de batterijen vrijkomen zijn bijtend en kunnen brandwonden of letsel aan ogen en huid veroorzaken. De elektrolyt is giftig en kan bij inslikken schade veroorzaken.
- Ga voorzichtig met de batterijen om. Raak de batterijen niet aan met geleidende materialen, zoals ringen, armbanden of sleutels. Dit kan kortsluiting veroorzaken, waardoor de batterijen en/of het geleidende materiaal heet kunnen worden en brandwonden kunnen veroorzaken.
- Laad de batterijen meegeleverd met of bedoeld voor gebruik met dit product alleen op volgens de instructies en beperkingen in deze handleiding.
- Gebruik alleen een compatibel basisstation (of oplader) voor het opladen van de batterijen. Rommel niet aan het basisstation (of de oplader). Als u deze aanwijzingen niet opvolgt, kunnen de batterijen opzwellen of exploderen.

Belangrijke veiligheidsinstructies

Volg als u het apparaat gebruikt altijd de veiligheidsvoorschriften ter voorkoming van brand, elektrische schokken of persoonlijk letsel, waaronder:

1. Gebruik het apparaat niet bij water, zoals badkuipen, wastafels, aanrechten, in een vochtige kelder of bij een zwembad, enzovoort.

2. Gebruik het apparaat (uitgezonderd draadloze modellen) bij voorkeur niet tijdens onweer. Er bestaat een kleine kans op elektrische schokken door bliksem.
3. Gebruik de telefoon niet voor het rapporteren van een gaslek als het daar in de buurt is.
4. Gebruik alleen het netsnoer en de batterijen die in deze handleiding worden beschreven. Gooi nooit batterijen in een open vuur. Deze kunnen exploderen. Houd u bij het weggooiën van batterijen aan de lokale milieuvorschriften.

BEWAAR DEZE INSTRUCTIES

Voor de beste prestaties

Locatie van basisstation/storing vermijden

Het basisstation en andere compatibele Panasonic-apparaten gebruiken radiogolven voor de onderlinge communicatie.

- Voor een maximaal bereik en storingsvrije communicatie plaatst u het basisstation:
 - op een gemakkelijk bereikbare, hoge en centrale locatie (binnenshuis) zonder obstakels tussen de handset en het basisstation;
 - buiten bereik van elektronische apparatuur, zoals televisietoestellen, radio's, computers, draadloze apparatuur en andere telefoons;
 - uit de buurt van radiofrequente zenders, zoals buitenantennes of zendmasten van mobiele telefoons. (Zet het basisstation niet voor het raam of daar in de buurt.)
- Het bereik en de spraakwaliteit zijn afhankelijk van lokale omgevingsomstandigheden.
- Als de ontvangst met het basisstation op een bepaalde locatie niet goed is, zet het basisstation dan ergens anders.

Omgeving

- Zorg ervoor dat er geen apparaten in de buurt van het apparaat zijn die elektrische interferentie genereren, zoals spaarlampen en motoren.
- Stel het apparaat niet bloot aan extreem veel rook, stof, hoge temperaturen of trillingen.
- Stel het apparaat niet bloot aan direct zonlicht.
- Plaats geen zware objecten op het product.
- Als het apparaat gedurende langere tijd niet wordt gebruikt, haalt u de stekker ervan uit het stopcontact.

Belangrijke informatie

- Houd het product uit de buurt van warmtebronnen, zoals verwarmingsapparaten, kooktoestellen enzovoort. Plaats het product niet in een kamer waarin de temperatuur lager is dan 0 °C of hoger dan 40 °C. Vermijd ook vochtige kelders.
- De maximale belafstand kan teruglopen wanneer het apparaat op de volgende plaatsen wordt gebruikt: in de buurt van heuvels, in tunnels, onder de grond, in de buurt van metalen voorwerpen zoals hekken, enzovoort.
- Gebruik van het product in de buurt van elektrische apparaten kan storing veroorzaken. Ga uit de buurt van het elektrische apparaat.

Algemene verzorging

- **Veeg het oppervlak van het product schoon met een zachte, vochtige doek.**
- Gebruik geen benzine, verdunner of schuurmiddel.

Overige informatie

OPGELET: er is explosiegevaar als de batterij wordt vervangen door een batterij van het verkeerde type. Voer gebruikte batterijen af volgens de instructies.

Kennisgeving voor weggooien, verplaatsen of terugsturen van dit product

- U kunt uw privé-gegevens en vertrouwelijke gegevens op dit product opslaan. Om uw privé-gegevens en vertrouwelijke gegevens te beschermen, raden wij u aan informatie die zich in telefoonboeken of bellijsten bevindt uit het geheugen te verwijderen voordat u het product weggooit, verplaatst of terugstuurt.

Het ontdoen van oude apparatuur en batterijen (Enkel voor de Europese Unie en landen met recycle systemen)

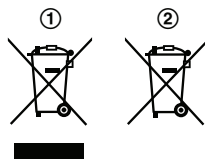

Deze symbolen (1, 2) op de producten, verpakkingen en/of begeleidende documenten betekenen dat gebruikte elektrische en elektronische producten en batterijen niet samen mogen worden weggegooid met de rest van het huishoudelijk afval. Voor een juiste verwerking, hergebruik en recycling van oude producten en batterijen, gelieve deze in te leveren bij de desbetreffende inleverpunten in overeenstemming met uw nationale wetgeving.

Door ze op de juiste wijze weg te gooien, helpt u mee met het besparen van kostbare hulpbronnen en voorkomt u potentiële negatieve effecten op de volksgezondheid en het milieu.

Voor meer informatie over inzameling en recycling kunt u contact opnemen met uw plaatselijke gemeente. Afhankelijk van uw nationale wetgeving kunnen er boetes worden opgelegd bij het onjuist weggooien van dit soort afval.

Voor zakelijke gebruikers in de Europese Unie

Indien u elektrische en elektronische apparaten wilt afvoeren, neem dan contact op met uw dealer voor meer informatie.

Informatie over het afvoeren in andere landen buiten de Europese Unie

Deze symbolen (1, 2) zijn enkel geldig in de Europese Unie. Indien u deze producten wilt afvoeren, neem dan contact op met uw plaatselijke autoriteiten of dealer, en vraag informatie over de correcte wijze om deze producten af te voeren.

Let op: het batterij symbool

Dit symbool (2) kan in combinatie met een chemisch symbool gebruikt worden. In dit geval

volstaan de eisen, die zijn vastgesteld in de richtlijnen van de desbetreffende chemische stof.

Opmerking over de verwijderingsprocedure voor de batterij

Raadpleeg "De batterij verwijderen" op pagina 11.

Specificaties

- **Standaard:**
DECT (Digital Enhanced Cordless Telecommunications: digitale draadloze telecommunicatie),
GAP (Generic Access Profile: algemeen toegangsprofiel)
 - **Frequentiebereik:**
1,88 GHz tot 1,90 GHz
 - **RF-overdrachtvermogen:**
Ongeveer 10 mW (gemiddeld vermogen per kanaal)
250 mW (max.)
 - **Stroomvoorziening:**
100–240 V AC, 50/60 Hz
 - **Herlaadbare batterij:**
AAA (R03) Ni-MH-batterij (1,2 V, 550 mAh)
 - **Stroomverbruik:**
Basisstation*1:
Stand-by: 0,5 W
Maximaal: 2,0 W
Basisstation*2:
Stand-by: 0,6 W
Maximaal: 2,1 W
Oplader:
Stand-by: 0,1 W
Maximaal: 1,1 W
 - **Bedrijfsomstandigheden:**
0 °C–40 °C, 20 %–80 % relatieve luchtvochtigheid (droog)
- *1 KX-TGH710-serie: pagina 3
*2 KX-TGH720-serie: pagina 3

Installatie

Aansluiten

■ Basisstation

- 1 Sluit het snoer van de wisselstroomadapter aan door de stekker stevig vast te drukken.
- 2 Maak het snoer vast met het haakje.
- 3 Sluit de wisselstroomadapter aan op een stopcontact.
- 4 Sluit het telefoonsnoer aan op de eenheid totdat u een klik hoort.
- 5 Maak het snoer vast met het haakje.
- 6 Sluit het telefoonsnoer aan op de telefoonwandcontactdoos totdat u een klik hoort.
- 7 Als u DSL/ADSL gebruikt, hebt u een DSL-/ADSL-filter nodig (niet meegeleverd).

Opmerking:

- Gebruik alleen de meegeleverde Panasonic-wisselstroomadapter PNLV226CE.
- Gebruik alleen het meegeleverde telefoonsnoer.

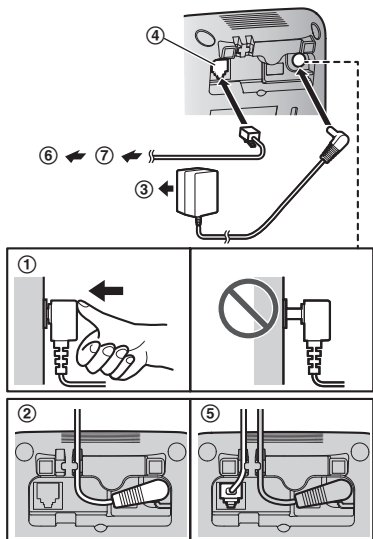

■ Oplader

- 1 Klik de stekker van de wisselstroomadapter vast in de lader.
- 2 Sluit de wisselstroomadapter aan op een stopcontact.

Opmerking:

- Gebruik alleen de meegeleverde Panasonic-wisselstroomadapter PNLV233CE.

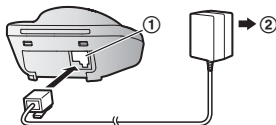

Batterijen installeren

- GEBRUIK ALLEEN oplaadbare Ni-MH-batterijen van het type AAA (R03) (▲).
- Gebruik GEEN alkalinebatterijen, mangaanbatterijen of Ni-Cd-batterijen.
- Zorg ervoor dat u de batterijen (+, -) goed in de batterijhouder plaatst.

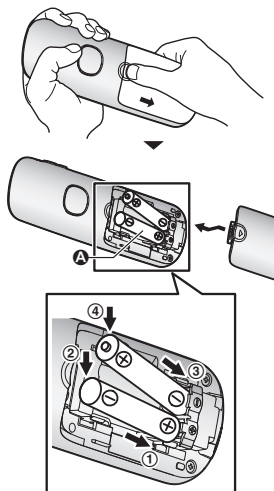

- Volg de aanwijzingen op het display om het basisstation in te stellen.

De batterij verwijderen

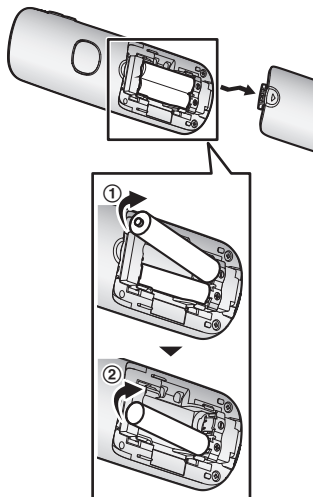

Batterij laadt op

Ongeveer 7 uur opladen.

- Controleer of "Laden" wordt weergegeven (A).
- Als de batterijen volledig zijn opgeladen, wordt "Laden voltd." weergegeven.

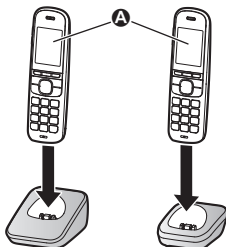

Opmerkingen bij het instellen

Opmerking bij het aansluiten

- De wisselstroomadapter moet altijd aangesloten blijven. (Het is normaal dat de adapter tijdens gebruik warm aanvoelt.)
- De wisselstroomadapter moet worden aangesloten op een verticaal of op de vloer aangebracht stopcontact. Sluit de wisselstroomadapter niet aan op een horizontaal gelegen wandcontactdoos die richting de vloer is geplaatst (bijvoorbeeld aan het plafond of onder een tafel), omdat de stekker door het gewicht van de adapter uit het contact kan worden getrokken.

Stroomstoring

- De eenheid kan niet worden gebruikt om te bellen of gebeld te worden tijdens een stroomstoring. We raden u aan een telefoon met snoer, die geen wisselstroomadapter gebruikt, aan te sluiten op uw telefoonlijn.

Opmerking bij het plaatsen van de batterij

- Gebruik de meegeleverde oplaadbare batterijen. Wij adviseren de oplaadbare Panasonic batterijen, zoals vermeld op pagina 4 en 7, te gebruiken als u nieuwe batterijen nodig heeft.

Opmerking bij het opladen van de batterij

- Het is normaal dat de handset tijdens het opladen warm aanvoelt.
- Maak eens per maand de oplaadcontacten van de handset, het basisstation en de oplader schoon met een zachte, droge doek. Koppel voordat u de handset gaat reinigen eerst de voedingskabels en alle telefoonkabels los. Reinig vaker als het apparaat wordt blootgesteld aan vet, stof of hoge luchtvochtigheid.

Batterijniveau

Pictogram	Batterijniveau
	Hoog
	Normaal
	Laag

Pictogram	Batterijniveau
	Opladen noodzakelijk

Prestaties Ni-MH-batterijen (meegeleverde batterijen)

Bediening	Bedrijfsduur
Bij continu gebruik	Maximaal 14 uur
Buiten gebruik (stand-by)	Maximaal 250 uur

Opmerking:

- De werkelijke gebruiksduur van de batterijen is afhankelijk van het gebruik en de omgeving waarin dit gebeurt.
- Wanneer de ecomodus is ingesteld op "Eco Plus", stopt het basisstation de communicatie met de handset wanneer het zich in de standbymodus bevindt. Het gevolg daarvan is dat de handset meer stroom verbruikt dan gebruikelijk om te zoeken naar het basisstation en daardoor de gebruikstijd voor de batterij wordt verkort (pagina 16).

Toetsen

Basisstation

■ KX-TGH710-serie: pagina 3

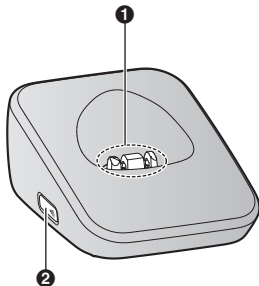

- 1 Oplaadcontacten

2 (Zoeken)

- U kunt een handset die is kwijtgeraakt, zoeken door te drukken op .

■ KX-TGH720-serie: pagina 3

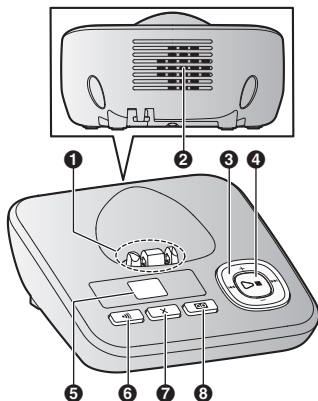

1 Oplaadcontacten

2 Luidspreker

3 (Volume omhoog/omlaag)

4 (Herhalen/overslaan)

4 (Afspelen/stoppen)

Berichtindicator

5 Berichtenteller

6 (Zoeken)

- Als u een handset kwijt bent, kunt u deze zoeken door op  te drukken.

7 (Wissen)

8 (Antwoordapparaat aan/uit)

Handset

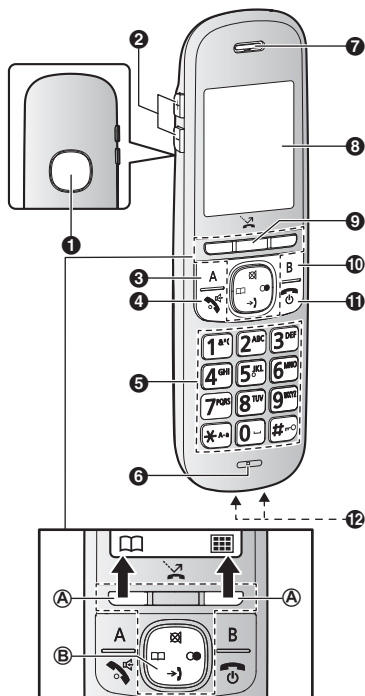

- 1 Luidspreker
- 2 [+]/[-] (▲: Volume omhoog/omlaag)
- 3 [A] (Geheugentoets)
- 4 [📞/🔊] (Spreken/luidspreker)
- 5 Kiestoetsen
- 6 [📞] (Toetsblokkering)
- 7 Microfoon
- 8 Ontvanger
- 9 Display
- 10 [📞] (Gesprek blokkeren)
- 11 [B] (Geheugentoets)
- 12 [🔌] (Uit/stroom)

- Type bediening
- Ⓐ Zachte toetsen

Met een zachte toets selecteert u de functie die er direct boven op het display wordt getoond.

Ⓑ Navigatietoets

De navigatietoets werkt als volgt.

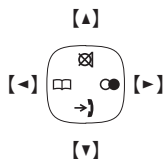

















- [▲], [▼], [◀] of [▶]: Door de diverse lijsten en items bladeren.
- [📞] (Dempen): Hiermee schakelt u de microfoon uit tijdens een gesprek.
- [➡] (Lijst met bellers): De lijst met bellers weergeven.
- [📖] (Telefoonboek): Nummers in het telefoonboek weergeven.
- [🔍] (Opnieuw kiezen): De lijst met opnieuw te kiezen nummers weergeven.

Pictogrammen display

Weergegeven symbolen op handset

Symbol	Betekenis
	Ontvangstkwaliteit: Hoe meer streepjes u ziet, hoe dichter de handset bij het basisstation is.
	Buiten bereik van basisstation
	Beveiliging voor gesprekken is ingesteld op "Verhoogd". (pagina 38)
	Oproep, intercommodus*1
	Handsfree functie is ingeschakeld. (pagina 17)
	De lijn is in gebruik. <ul style="list-style-type: none"> ● Langzaam knipperen wil zeggen dat het gesprek in de wacht staat. ● Snel knipperen wil zeggen dat nu een inkomend gesprek wordt ontvangen.

Symbol	Betekenis
	Gemiste oproep*2 (pagina 41)
	Ecomodus is ingesteld op "Eco". (pagina 16)
	Ecomodus is ingesteld op "Eco Plus". (pagina 16)
	Toetsverlichting uit. (pagina 32)
	<ul style="list-style-type: none"> • Wanneer het wordt weergegeven naast het batterijpictogram: Antwoordapparaat is aan.*3 (pagina 43) • Wanneer het wordt weergegeven met een cijfer: Er zijn nieuwe berichten opgenomen.*3 (pagina 44)
	"Alleen meldt." is geselecteerd. Berichten van bellers worden niet opgenomen.*3 (pagina 49)
	Batterijniveau
	Alarm is ingeschakeld. (pagina 34)
	Privacymodus is ingeschakeld.*1 (pagina 33)
	Belvolume is uitgeschakeld. (pagina 31)
	Niet storen-modus is ingeschakeld. (pagina 35)
	Nummerblokkering.*2 (pagina 20)
	Automatische oproepblokkering is ingesteld op "Blokkeren".*3 (pagina 22)
	Automatische oproep geblokkeerd.*2.*3 (pagina 20)
	Nieuw voicemailbericht ontvangen.*4 (pagina 50)
	Babyfoon is ingeschakeld. De naam/het nummer naast het pictogram geeft de controlehandset aan. (pagina 36)
Lijn bezet	De lijn is in gebruik door iemand anders.*1

Symbol	Betekenis
In Gesprek	Het antwoordapparaat wordt door een andere eenheid gebruikt.*3

*1 KX-TGH712/KX-TGH722

*2 Alleen bij nummerherkenning

*3 KX-TGH720-serie: pagina 3











*4 Alleen voor voicemailabonnees









Weergegeven symbolen basisstation

■ KX-TGH720-serie: pagina 3

Symbol	Betekenis
--	"Alleen meldt." is geselecteerd. Berichten van bellers worden niet opgenomen. (pagina 49)

Pictogrammen zachte toetsen handset

Pictogram	Actie
	Gaat terug naar het vorige scherm of de externe oproep.
	Menu weergeven.
OK	Accepteert huidige selectie.
	Bellen. (pagina 27)
	Beltoon tijdelijk uitschakelen voor inkomende gesprekken. (pagina 17)
	Een gesprek in de wacht plaatsen.*1
	Hiermee schakelt u de microfoon uit tijdens een gesprek.
	Schakelt het scherm om de gedetailleerde informatie te bevestigen. (pagina 25, 34)
	Naar het telefoonboek.
	Telefoonnummers bewerken. (pagina 21)
	Voegt een nieuw nummer toe. (pagina 27, 36)
	Naar zoekmenu telefoonboek. (pagina 26)

Pictogram	Actie
	Schakelt toetsblokkering uit. (pagina 19)
	Stopt het alarm. (pagina 35)
	Sluimerknop voor het alarm. (pagina 35)
	Selecteert items of handsets. (pagina 35)
	Speelt een bericht af.*2
	Stopt opname of weergave.*2
	Slaat telefoonnummers op. (pagina 25)
	Wist het geselecteerde onderdeel.
	Hiermee voert u een intercomgesprek.*1 (pagina 19)
C	Een nummer/teken wissen.
R	Hiermee kunt u de speciale functies van uw huiscentrale gebruiken. (pagina 18)

*1 KX-TGH712/KX-TGH722







*2 KX-TGH720-serie: pagina 3

Aan- en uitzetten

Druk ongeveer 2 seconden op .

Taalinstelling

Displaytaal







-  (rechter functietoets)   
- : Selecteer de taal van uw keuze. → **[OK]**
→ 

Taal gesproken instructies





















Beschikbaar voor:
KX-TGH720-serie (pagina 3)

Als taal voor de gesproken instructies kunt u “Nederlands” of “Français” selecteren. De standaardinstelling is “Nederlands”. De taal wordt gebruikt voor de volgende functies:

- Instructies voor antwoordapparaat
- Instructies voor automatische oproepblokkering

-  (rechter functietoets)   
- : Selecteer de gewenste instelling.
- [OK]** → 









Datum en tijd

-  (rechter functietoets)   
- Voer de huidige dag, maand en jaar in. → **[OK]**
Voorbeeld: 12 juli 2019
        
- U selecteert de datumnotatie door te drukken op :
 - dd/mm/yy (date(dag)/month(maand)/year(jaar))
 - yy/mm/dd (year(jaar)/month(maand)/date(dag))
- Voer de huidige tijd (uren en minuten) in.
Voorbeeld: 9:30
   
- U kunt de 24-uurs of 12-uurs klokweergave (“AM” of “PM”) selecteren door op  te drukken.
- [OK]** → 

De meldtekst opnemen

Beschikbaar voor:
KX-TGH720-serie (pagina 3)

U kunt uw eigen meldtekst inspreken in plaats van een standaardbegroeting te gebruiken. Zie pagina 43 voor meer informatie.

-  (rechter functietoets)    
- : “JA” → **[OK]**
- Een welkomstbericht opnemen. →  → 

Overige instellingen

Schermb beveiliging

De achtergrondverlichting wordt gedimd tijdens een gesprek of wordt na 1 minuut van inactiviteit geheel uitgeschakeld als de handset niet op het basisstation of de oplader is geplaatst.

Activeer het display van de handset opnieuw door:

- tijdens een gesprek op **[▼]** te drukken.
- op een willekeurige toets te drukken in alle overige gevallen.

Ecomodus

De volgende instellingen zijn beschikbaar voor ecomodus.

- **"Eco"**: verlaagt het zendvermogen van het basisstation in standbymodus met maximaal 90 %.

Wanneer deze instelling is geselecteerd, wordt **ECO** weergegeven op het display van de handset in plaats van **Y**.

- **"Eco Plus"**: verlaagt het zendvermogen van het basisstation in standbymodus maximaal.

Wanneer deze instelling is geselecteerd, wordt **ECO*** weergegeven op het display van de handset in plaats van **Y**.

- **"UIT"** (standaardinstelling): schakelt ecomodus uit.

Wanneer deze instelling is geselecteerd, worden **ECO/ECO*** niet weergegeven op het display van de handset.

De ecomodus instellen

- 1 **[|||||]** (rechter functietoets) **# [7] [2] [5]**
- 2 **[▼]**: Selecteer de gewenste instelling. → **[OK]** → **[🔘]**

Opmerking:

- Als een handset niet compatibel is met Eco Plus en geregistreerd is bij het basisstation, is **"Eco Plus"** niet beschikbaar. Als die handset geregistreerd is terwijl **"Eco Plus"** al geselecteerd was, wijzigt de instelling in **"UIT"**.
- Wanneer er een andere draadloze telefoon in de buurt is en die telefoon is in gebruik, wordt het

zendvermogen van het basisstation mogelijk niet verlaagd. (KX-TGH712/KX-TGH722)

- Wanneer ecomodus is ingesteld op **"Eco Plus"**, is er een vertraging tussen de ontvangst van de oproep en het bellen van de handset.
- Als de handset bij meerdere basisstations is geregistreerd, kunt u met de handset mogelijk geen oproepen plaatsen of ontvangen, of communiceren met het basisstation in de volgende omstandigheden.
 - Ecomodus is ingesteld op **"Eco Plus"** (pagina 16).
 - Het basisstation is ingesteld op **"Automat."** (pagina 33).

Plaats in dat geval de handset dichterbij het basisstation en wijzig de instelling in **"Eco"** of **"UIT"**. Herhaal dit voor elk basisstation.

- Wanneer de ecomodus is ingeschakeld, heeft het basisstation in standbymodus minder bereik.
- Als u de repeatermodus instelt op **"AAN"** (pagina 40):
 - wordt ecomodus uitgeschakeld.
 - wordt **"Eco-modus"** niet weergegeven in het menu op het display (pagina 32).
- Wanneer ecomodus is ingesteld op **"Eco Plus"**, wordt de gebruiksduur van de batterij verlaagd (pagina 12).

Nummers kiezen

- 1 Pak de handset op en toets vervolgens het telefoonnummer in.
 - Druk als u een cijfer wilt corrigeren op [C].
- 2 Druk op [] om de oproep te plaatsen.
 - Als u wilt bellen via de luidspreker, drukt u enkele seconden op [].
- 3 Als het gesprek is beëindigd, drukt u op []

Opmerking:

- Tijdens het af luisteren van berichten schakelt u tussen hoorn en luidspreker met [].
- In stap 1 kunt u het gebelde telefoonnummer opslaan in het telefoonboek met [].

Ontvangstvolumen of luidsprekervolumen aanpassen

Druk terwijl u spreekt meerdere keren op [+] of [-].

Opmerking:

- Als het ontvangstvolumen is ingesteld op niveau 5 (max.), wordt het gewijzigd in niveau 4 in de volgende oproep.

Telefoneren met behulp van de herhaallijst

De 10 laatst gebelde nummers worden in de herhaallijst opgeslagen (elk maximaal 24 cijfers).

- 1 []
- 2 []: Selecteer het gewenste nummer.
- 3 ■ **Eenmaal herhalen**
Druk op [].
■ **Meerdere keren herhalen***1
Houd [] enkele seconden ingedrukt.

*1 Het nummer wordt automatisch meerdere keren herhaald als het nummer dat u belt, in gesprek is.

Een nummer uit de herhaallijst wissen

- 1 []
- 2 []: Selecteer het gewenste nummer. → [X]
- 3 []: "JA" → [OK] → []

Pauze (voor huiscentrale (PBX)/ internationale gesprekken)

Soms is een pauze vereist voor het telefoneren via huiscentrales of voor internationale gesprekken. Ook bij het opslaan van een toegangsnummer voor een belkaart en/of PIN in het telefoonboek is een pauze nodig (pagina 27).

Voorbeeld: als u een "0" moet kiezen voor een buitenlijn wanneer u via een huiscentrale belt:

- 1 [] → [▲] (Pauze)
- 2 Kies het telefoonnummer. → []

Opmerking:

- Iedere keer als u [▲] (Pauze) indrukt, wordt een pauze van 3 seconden ingevoerd.

Oproepen beantwoorden

- 1 Wanneer u het belsein hoort, neemt u de hoorn van de haak.
 - **Oproep beantwoorden met behulp van de hoorn**
Druk op [].
 - **Oproep beantwoorden met behulp van de luidspreker**
Houd [] enkele seconden ingedrukt.
- 2 Als het gesprek is beëindigd, drukt u op [] of plaatst u de handset op het basisstation of de oplader.

Beantwoorden met elke toets: U kunt gesprekken aannemen door op een kiestoets te drukken.

Automatisch praten: U kunt gesprekken aannemen door eenvoudig de handset op te nemen (pagina 33).

Beltoon handset tijdelijk uit: u kunt de beltoon tijdelijk uitschakelen door op [] te drukken.

Het volume van de beltoon aanpassen

Handset

Druk op [+] of [-] tot het gewenste volume wordt weergegeven.

Basisstation*1

*1 KX-TGH720-serie: pagina 3

Druk tijdens het bellen herhaaldelijk op **[+]** of **[-]** tot het gewenste belvolume wordt weergegeven.

- Als u het belsignaal wilt uitschakelen, houdt u **[-]** ingedrukt tot het apparaat piept.

Opmerking:

- Zie pagina 31 als u het belvolume en de beltoon wilt wijzigen voor een externe oproep.

Handige functies tijdens een gesprek

Wachtstand

- 1 Druk tijdens een extern gesprek op **[III]**.
- 2 **[↕]**: “Wacht” → **[OK]**
- 3 U haalt het gesprek weer uit de wacht door op **[↶/↷]** te drukken.

Opmerking:

- Na 10 minuten in de wacht wordt de verbinding verbroken.

Microfoon uitschakelen

- 1 Druk tijdens een gesprek op **[M]**.
- 2 Als u wilt teruggaan naar het gesprek, drukt u op **[M]**.

Opnieuw bellen/flash

Met **[R]** kunt u speciale functies van uw huiscentrale gebruiken, zoals een gesprek doorverbinden of optionele telefoondiensten gebruiken.

Opmerking:

- Zie pagina 33 voor het wijzigen van de flashtijd.

Voor gebruikers van wisselgesprek of nummerherkenning

Als u wisselgesprek of nummerherkenning wilt gebruiken, moet u eerst een abonnement afsluiten bij uw serviceprovider.

U kunt dan oproepen ontvangen wanneer u al in gesprek bent. Als u een tweede oproep ontvangt op de telefoon, hoort u een speciale toon.

Als u zich op nummerherkenningsdiensten abonneert met zowel nummerherkenning als wisselgesprek, wordt informatie over de tweede beller weergegeven op de actieve handset nadat u de toon voor de 2e oproep hoort.

- 1 Druk op **[R]** om de 2e oproep aan te nemen.
- 2 Druk op **[R]** om van de ene naar de andere oproep te gaan.

Opmerking:

- Raadpleeg uw serviceprovider voor meer informatie over en beschikbaarheid van deze dienst in uw land.

Equalizer handset

Deze functie zorgt ervoor dat de stem van uw gesprekspartner duidelijker overkomt. Het stemgeluid wordt natuurlijker weergegeven en is gemakkelijker te horen en te begrijpen.

- 1 Druk terwijl u spreekt op **[III]**.
- 2 **[↕]**: “Equalizer” → **[OK]**
- 3 **[↕]**: Selecteer de gewenste instelling.
- 4 Klik op **[OK]** om af te sluiten.

Opmerking:

- Afhankelijk van de toestand en kwaliteit van uw telefoonlijn kan deze functie de aanwezige ruis op de lijn versterken. Selecteer een andere instelling als u problemen met het geluid ondervindt.
- Deze functie kan niet worden gebruikt wanneer u handsfree belt.

Gesprek delen

Beschikbaar voor:
KX-TGH712/KX-TGH722

U kunt deelnemen aan een lopend extern gesprek. Druk op **[↶/↷]** om deel te nemen aan het gesprek wanneer op de andere handset al een extern gesprek wordt gevoerd.

Opmerking:

- Door de privacymodus in te schakelen (pagina 33) kunt u het onmogelijk maken dat iemand anders deelneemt aan uw externe gesprekken.

Gesprekken doorverbinden/ vergaderen

Beschikbaar voor:
KX-TGH712/KX-TGH722

Tussen handsets binnen dezelfde radiocel kunnen externe gesprekken worden doorgeschakeld of kan een conferentiegesprek worden opgezet met een externe partij.







- 1 Druk tijdens een extern gesprek op .
- 2 : "Intercom" → **[OK]**
- 3 : Selecteer de gewenste unit. → **[OK]**
- 4 Wacht tot de opgeroepen handset wordt opgenomen.
 - Druk als er geen antwoord is op  om terug te keren naar het externe gesprek.

5 Doorschakelen voltooien:

Druk op .

Vergadering opzetten:

 → : "Vergadering" → **[OK]**

- Druk op  als u de vergadering wilt verlaten. De andere 2 personen kunnen het gesprek voortzetten.
- Het externe gesprek in de wacht plaatsen:  → : "Wacht" → **[OK]**
De vergadering voortzetten:  → : "Vergadering" → **[OK]**
- De vergadering annuleren:  → : "Stop vergadering" → **[OK]**
U kunt het gesprek voortzetten met de externe beller.



Intercom

Beschikbaar voor:
KX-TGH712/KX-TGH722

Intercomoproepen kunnen worden gemaakt tussen handsets in dezelfde radiocel.





Opmerking:

- Wanneer u de handset wilt oproepen, blijft de opgeroepen handset 1 minuut piepen.
- Als een externe oproep binnenkomt terwijl u door de intercom praat, hoort u de



interruptietoont. U sluit de intercomodus af door op  te drukken. Druk op  als u de oproep wilt aannemen.

- Zie pagina 31 als u het belvolume en de beltoon wilt wijzigen voor een intercomoproep.

Een gesprek voeren via de intercom



- 1  (rechter functietoets) → .
- 2 : Selecteer de gewenste unit. → **[OK]**
- 3 Als het gesprek beëindigd is, drukt u op .

Een intercomoproep aannemen

- 1 Druk op  om de oproep aan te nemen.
- 2 Als het gesprek beëindigd is, drukt u op .

Automatische intercom in- en uitschakelen

Met deze functie laat u de handset intercomoproepen automatisch aannemen. U hoeft niet op  te drukken. Wanneer deze functie is ingesteld op "AAN", neemt de controlehandset voor de babyfoonfunctie (pagina 37) ook automatisch oproepen van de babyfoon aan. De standaardinstelling is "UIT".

- 1  (rechter functietoets) **# 2 7 3**
- 2 : Selecteer de gewenste instelling. → **[OK]** → .

Toetsblokkering

De handset kan worden geblokkeerd, zodat er niet kan worden gebeld en er geen instellingen kunnen worden gemaakt. Binnenkomende gesprekken kunnen worden aangenomen, maar de meeste andere functies zijn uitgeschakeld als toetsblokkering is ingeschakeld.

Als u toetsblokkering wilt in-/uitschakelen, drukt u ongeveer 3 seconden op .

Opmerking:

- Er kunnen geen noodnummers worden gebeld als toetsblokkering is ingeschakeld.

Nummerblokkering

U kunt in de volgende situaties op de toets [] drukken om het huidige gesprek af te breken en een telefoonnummer toe te voegen aan de lijst met geblokkeerde nummers:

- wanneer een binnenkomende oproep wordt ontvangen
- wanneer een binnenkomende oproep wordt opgenomen door het antwoordapparaat
- wanneer u een extern gesprek voert

Nadat een telefoonnummer is toegevoegd aan de lijst met geblokkeerde nummers, blokkeert het toestel voortaan oproepen van dat telefoonnummer.

- 1 Druk op [] in een van bovenstaande situaties.
- 2 Bevestig het nummer voor oproepblokkering en druk op [OK].
 - Het nummer voor oproepblokkering wordt opgeslagen in de lijst met geblokkeerde nummers, “Nr. geblok.” wordt weergegeven en vervolgens wordt het gesprek afgebroken.

Opmerking:

- Als bij de oproep geen telefoonnummer wordt weergegeven, is de oproep geblokkeerd maar niet opgeslagen in de lijst met geblokkeerde nummers.
- Oproepblokkering is niet beschikbaar voor intercomoproepen of oproepen die worden ontvangen via een wisselgesprek.
- Geblokkeerde oproepen worden opgeslagen in de bellerlijst.

Ongewenste bellers opslaan

Het toestel kan ook oproepen blokkeren door de gewenste items vooraf op te slaan in de lijst met geblokkeerde nummers (alleen met nummerherkenning).

- “Enkel nummer”: het toestel blokkeert oproepen van specifieke telefoonnummers die zijn opgeslagen in de lijst met geblokkeerde nummers.
- “Meerdere nummers”: het apparaat blokkeert oproepen die beginnen met een nummer dat is opgeslagen in de lijst met geblokkeerde

oproepen, zoals de eerste cijfers van een gratis telefoonnummer of bepaalde netnummers.

- “Onbekend”: het toestel blokkeert oproepen zonder telefoonnummer.

Deze optie is echter mogelijk niet beschikbaar in de volgende situaties:

- Als de beller heeft gebeld uit een plaats waar nummerherkenning niet beschikbaar is.
- Internationale oproepen.

U kunt in de lijst met geblokkeerde nummers in totaal maximaal 1.000 afzonderlijke telefoonnummers en nummerreeksen opslaan.

Ongewenste bellers blokkeren:

Als nu een oproep binnenkomt, gaat het toestel niet over op het moment waarop de beller wordt geïdentificeerd.





Als het telefoonnummer van de beller in de lijst met geblokkeerde nummers staat, wordt er geen geluid weergegeven en wordt vervolgens de verbinding verbroken.

Een telefoonnummer opslaan







Belangrijk:

- U moet ook het netnummer opslaan wanneer u telefoonnummers opslaat in de lijst met geblokkeerde nummers.

Nummers voor oproepblokkering toevoegen aan de bellerlijst

- 1 []
- 2 []: Selecteer het nummer dat moet worden geblokkeerd.
- 3 [] → []: “JA” → [OK] → []

Nummers voor oproepblokkering handmatig toevoegen

- 1 []
- 2 **KX-TGH720-serie:** []: “Nummerblokkering” → [OK]
KX-TGH710-serie: ga naar stap 3.
- 3 []: “Enkel nummer” → [OK]
- 4 [] → []: “Toevoegen” → [OK]
- 5 Voer het telefoonnummer in (maximaal 24 cijfers). → [OK] → []

Meerdere nummers opslaan

- 1
- 2 **KX-TGH720-serie:** : “Nummerblokkering” → [OK]
KX-TGH710-serie: ga naar stap 3.
- 3 : “Meerdere nummers” → [OK]
- 4 → : “Toevoegen” → [OK]
- 5 Voer het gewenste nummer in (2-8 cijfers). → [OK] →

Inkomende oproepen zonder telefoonnummer blokkeren

U kunt oproepen blokkeren wanneer deze geen telefoonnummer hebben, zoals bij afgeschermdde nummers.

- 1
- 2 **KX-TGH720-serie:** : “Nummerblokkering” → [OK]
KX-TGH710-serie: ga naar stap 3.
- 3 : “Onbekend” → [OK]
- 4 : Selecteer de gewenste instelling. → [OK] →

Geblokkeerde nummers weergeven/ bewerken/wissen

- 1
- 2 **KX-TGH720-serie:** : “Nummerblokkering” → [OK]
KX-TGH710-serie: ga naar stap 3.
- 3 : “Enkel nummer” of “Meerdere nummers” → [OK]
- 4 : Selecteer het gewenste nummer.
 - Klik na het bekijken op om af te sluiten.
- 5 **Nummer bewerken:**
 → Bewerk het nummer. → [OK] →
Cijfers verwijderen:
 → : “JA” → [OK] →

Opmerking:

- Druk tijdens het bewerken op de gewenste kiestoets om cijfers toe te voegen en druk op [C] om cijfers te wissen.

Alle geblokkeerde nummers wissen

- 1
- 2 **KX-TGH720-serie:** : “Nummerblokkering” → [OK]
KX-TGH710-serie: ga naar stap 3.
- 3 : “Enkel nummer” of “Meerdere nummers” → [OK]
- 4 → : “Alles wissen” → [OK]
- 5 : “JA” → [OK]
- 6 : “JA” → [OK] →

Het aantal geblokkeerde oproepen weergeven en wissen

Beschikbaar voor:
KX-TGH720-serie (pagina 3)

Het totale aantal geblokkeerde oproepen (maximaal 65.000) wordt weergegeven.

- 1
- 2 : “Nummerblokkering” → [OK]
- 3 : “Aantal gebl. nummers” → [OK]
 - Als u wilt stoppen, drukt u op .
- 4 [C]
- 5 : “JA” → [OK] →

Automatische oproepblokkering

Beschikbaar voor:

KX-TGH720-serie (pagina 3)

Bij automatische oproepblokkering worden inkomende oproepen gecontroleerd voordat het apparaat overgaat. Als de oproep is toegestaan, gaat het apparaat over. Als de oproep wordt geïdentificeerd als een automatische/ telemarketingoproep, gaat het apparaat niet over. Het apparaat speelt een meldtekst af voor de beller en vraagt ze een toegangscode in te voeren. Hierdoor kan het apparaat bepalen of het een automatische oproep betreft. U kunt het apparaat instellen op de blokkeringsmodus of de blokkering opheffen. De standaardinstelling is "BlOk. oph."

Opmerking:

- Het apparaat verbindt de oproep zonder te vragen een toegangscode in te voeren in de volgende situaties:
 - het telefoonnummer van de beller komt overeen met een nummer in het telefoonboek (pagina 25).
 - het naam van de beller komt overeen met een naam in de lijst met toegestane namen (pagina 23).
 - het telefoonnummer van de beller is onthouden in de database met toegestane nummers (pagina 22).
- Als het nummer is opgeslagen in de lijst met geblokkeerde nummers (pagina 20), wordt de verbinding verbroken zonder dat de meldtekst voor automatische oproepblokkering wordt afgespeeld.
- Wanneer het antwoordapparaat een oproep beantwoordt van een beller die niet is geregistreerd in het telefoonboek, de lijst met toegestane namen of de database met toegestane nummers, worden de volgende handelingen uitgesteld:
 - een oproep beantwoorden
 - inschakelen op afstand
- Wanneer het apparaat in de volgende situaties een oproep ontvangt van een beller die niet is geregistreerd in het telefoonboek, de lijst met toegestane namen of de database met

toegestane nummers, wordt het apparaat in de standbymodus gezet:

- tijdens het zoeken in het telefoonboek, de bellerlijst, de lijst met geblokkeerde nummers of de lijst met toegestane namen
 - tijdens het programmeren (afhankelijk van de instellingen)
 - tijdens het gebruik van het antwoordapparaat
 - tijdens het oproepen van alle handsets of het basisstation
- Geblokkeerde oproepen worden opgeslagen in de bellerlijst. Het wordt aangeraden de bellerlijst regelmatig te controleren. Registreer zo nodig het item in het telefoonboek of de lijst met toegestane namen om de oproep de volgende keer te verbinden.

Database met toegestane nummers





Wanneer de beller de toegangscode invoert, wordt het telefoonnummer van de beller in de database met toegestane nummers onthouden als een niet-geblokkeerd nummer. Bellers uit deze database kunnen bij de volgende oproep verbinding maken zonder de toegangscode te hoeven invoeren.

Er kunnen 100 vermeldingen worden opgeslagen in de database (elk maximaal 22 cijfers).

Opmerking:

- Wanneer het geheugen van de database vol is, wordt het oudste nummer dat is opgeslagen in de lijst, vervangen door de laatst ontvangen oproep.
- De nummers die zijn opgeslagen in de database, worden gewist als u de toegangscode wijzigt (pagina 23).
- De nummers die zijn opgeslagen in de database, kunnen niet worden weergegeven.

Automatische oproepblokkering instellen

- 1  → [OK]
- 2 : "BlOkk./BlOkk. oph." → [OK]
- 3 : Selecteer de gewenste instelling. → [OK]
- 4 : "JA" → [OK] → 

Opmerking:

- Het wordt aanbevolen de procedure voor automatische oproepblokkering te testen om te controleren of deze functie juist is ingesteld.

De toegangscode wijzigen

Als het apparaat ongewenste oproepen, zoals automatische oproepen, ook beantwoordt als automatische oproepblokkering is ingeschakeld, moet u de toegangscode (maximaal 3 cijfers) wijzigen. De standaardinstelling is "1".

- 1 [] → [OK]
- 2 []: "Toegangscode" → [OK]
- 3 [C]
- 4 Voer de nieuwe toegangscode in. → [OK] → []

Het aantal geblokkeerde oproepen weergeven en wissen

Het totale aantal geblokkeerde oproepen (maximaal 65.000) wordt weergegeven.

- 1 [] → [OK]
- 2 []: "Aantal geb1. nummers" → [OK]
 - Als u wilt stoppen, drukt u op [].
- 3 [C]
- 4 []: "JA" → [OK] → []

Toevoegen aan de lijst met toegestane namen

U kunt voor specifieke bellers toegang toestaan door de naam van de beller toe te voegen aan de lijst met toegestane nummers, zelfs als u niet het nummer van de beller weet.

U kunt maximaal 100 namen opslaan (elk maximaal 16 tekens). Als de naam in de lijst met toegestane namen overeenkomt met de naam die door de nummerherkenning wordt weergegeven, gaat het apparaat over. Bellers in de lijst met toegestane namen hoeven de toegangscode niet in te voeren.

Toegestane namen toevoegen vanuit de bellerlijst

- 1 []
- 2 []: Selecteer het gewenste nummer. → []
- 3 []: "Toegstn nm opsl." → [OK]

Een vermelding weergeven/wissen

- 1 [] → [OK]
- 2 []: "Namenlijst toestaan" → [OK]
- 3 []: Selecteer het gewenste nummer.
 - Klik na het bekijken op [] om af te sluiten.
- 4 [] → []: "JA" → [OK] → []

Alle nummers wissen

- 1 [] → [OK]
- 2 []: "Namenlijst toestaan" → [OK]
- 3 [] → []: "JA" → [OK]
- 4 []: "JA" → [OK] → []

Meldtekst voor automatische oproepblokkering

Als het apparaat een oproep aanneemt, wordt de meldtekst afgespeeld.

U hebt hiervoor de volgende mogelijkheden:

- uw eigen meldtekst en een vooraf opgenomen meldtekst
- een vooraf opgenomen meldtekst

Een aangepaste meldtekst opnemen voor automatische oproepblokkering

Met deze functie kan het apparaat uw eigen meldtekst en een vooraf opgenomen meldtekst afspelen.







Voorbeeld van uw eigen meldtekst:

"Hallo, dit is het antwoordapparaat van xxxxxx (naam)."

"Bedankt dat u contact hebt opgenomen met xxxxxx (naam)."





"Hallo, dit is het antwoordapparaat van xxxxxx (naam)."

Automatische oproepblokkering





- 1 [] → [OK]
- 2 []: "Automatische begr. oproep" → [OK]
- 3 []: "Begroeting opnemen" → [OK]
- 4 []: "JA" → [OK]
- 5 Houd de handset na de toon ongeveer 20 cm van u af en praat duidelijk in de microfoon (maximaal 2 minuten).
- 6 Druk op [] om het opnemen te stoppen.
- 7 Het apparaat laat de opgenomen meldtekst voor automatische oproepblokkering horen.
→ []

De vooraf opgenomen meldtekst voor automatische oproepblokkering opnieuw instellen

Met deze procedure wordt uw meldtekst voor automatische oproepblokkering gewist en ingesteld op de vooraf opgenomen tekst.

- 1 [] → [OK]
- 2 []: "Automatische begr. oproep" → [OK]
- 3 []: "Standaard" → [OK] 2 keer → []

De meldtekst voor automatische oproepblokkering afspelen

- 1 [] → [OK]
- 2 []: "Automatische begr. oproep" → [OK]
- 3 []: "Meldtoon afspelen" → [OK]
- 4 Als u wilt stoppen, drukt u op [].

Telefoonboek

U kunt maximaal 200 vermeldingen in het telefoonboek opslaan en een naam (maximaal 16 tekens) en maximaal 3 telefoonnummers (elk maximaal 24 cijfers) toewijzen aan elke vermelding. U kunt ook een label aan elk telefoonnummer toewijzen en elke telefoonboekvermelding aan een categorie toewijzen (pagina 25).

Het totale aantal namen dat voor elk telefoonboek kan worden opgeslagen, hangt af van het aantal telefoonnummers dat u voor elke naam hebt opgeslagen. Totaal aantal vermeldingen wordt hieronder weergegeven:

- 1 naam + 1 telefoonnummer: 200 namen
- 1 naam + 2 telefoonnummers: 100 namen
- 1 naam + 3 telefoonnummers: 66 namen

Belangrijk:

- Alle namen kunnen worden gedeeld door elke geregistreerde handset.

Nummers in het telefoonboek toevoegen

- 1 →
- 2 : "Nieuw nummer" → [OK]
- 3 : "(Naam)" → [OK]
- 4 Voer de betreffende naam in. → [OK]
 - U kunt de tekeninvoermodus wijzigen door op te drukken (pagina 50).
- 5 : Selecteer de gewenste locatie voor het telefoonnummer. → [OK]
- 6 Voer het betreffende telefoonnummer in. → [OK]
- 7 : Selecteer het gewenste label. → [OK]
 - Herhaal stap 5-7 om 2 of 3 telefoonnummers op te slaan.
- 8 : Selecteer de huidige instelling van de categorie. → [OK]
- 9 : Selecteer de gewenste categorie. → [OK]
- 10 : "<Opslaan>" → [OK] →

Een nummer uit de terugbellijst in het telefoonboek opslaan

- 1
- 2 : Selecteer het gewenste nummer.
 - Als u selecteert om "Eén item" (pagina 32) weer te geven, gaat u naar stap 4.
- 3
- 4
- 5 Als u de naam wilt opslaan, gaat u verder bij stap 3, "Namen bewerken", pagina 26.

Bellerinfo in het telefoonboek opslaan

- 1
- 2 : Selecteer het gewenste nummer. →
- 3 : "Opslaan Tel.boek" → [OK]
- 4 Als u de naam wilt opslaan, gaat u verder bij stap 3, "Namen bewerken", pagina 26.

Categorieën

Met categorieën vindt u snel en gemakkelijk nummers in het telefoonboek. U kunt de categorienamen ("Familie", "Vrienden" enzovoort) wijzigen. Door verschillende beltonen toe te wijzen aan verschillende categorieën bellers, kunt u identificeren wie er belt (beltoon voor categorie) als u bent geabonneerd op de service voor nummerherkenning.

Categorienamen wijzigen/beltoon voor categorie instellen

- 1 →
- 2 : "Belgroep" → [OK]
- 3 : Selecteer de gewenste categorie. → [OK]
- 4 **Categorienamen wijzigen**
: "Groep Naam" → [OK] → Bewerk de naam (max. 10 tekens). → [OK]
 Categoriebeltoon instellen
: Selecteer de huidige instelling voor de beltoon van de categorie. → [OK] → : Selecteer de gewenste beltoon. → [OK]

5 [☎]

Nummers in het telefoonboek opzoeken en bellen

1 [☐]

2 Door alle nummers bladeren

[↕]: Selecteer de gewenste vermelding. → [↩/☎]

Zoeken op het eerste teken

① Druk op de kiestoets (0) t/m 9) voor het teken waarnaar u zoekt (pagina 50).

② [↕]: Blader door het telefoonboek indien nodig. → [↩/☎]

Zoeken op naam

U kunt het zoeken verfijnen door de eerste tekens van een naam te typen.

① [✕]

② Typ de eerste tekens (maximaal 4) in hoofdletters (pagina 50) om te zoeken naar de naam

③ [OK]

④ [↕]: Blader door het telefoonboek indien nodig. → [↩/☎]

Zoeken op categorie

① [👤] → [↕]: "Belgroep" → [OK]

② [↕]: Selecteer de gewenste categorie. → [OK]

③ [↕]: Blader door het telefoonboek indien nodig. → [↩/☎]

3 Ga verder met de procedure volgens de gekozen optie in stap 2.

■ **Wanneer u een vermelding selecteert met 1 telefoonnummer:**

Het apparaat belt het nummer.

■ **Wanneer u een vermelding selecteert met 2 of meer telefoonnummers:**

[↕]: Selecteer het gewenste telefoonnummer. → [↩/☎]

Namen bewerken

1 Ga naar de gewenste naam (pagina 26). → [☐]

2 [↕]: "Wijzigen" → [OK]

3 [↕]: Selecteer het gewenste onderdeel dat u wilt wijzigen. → [OK]

4 De naam wijzigen:

Bewerk de naam. → [OK]

Het telefoonnummer wijzigen:

① Bewerk het telefoonnummer. → [OK]

② [↕]: Selecteer het gewenste label. → [OK]

De categorie wijzigen:

[↕]: Selecteer de gewenste categorie (pagina 25). → [OK]

5 [↕]: "<Opslaan>" → [OK] → [☎]

Nummers wissen

Een nummer wissen

1 Ga naar de gewenste naam (pagina 26). → [☐]

2 [↕]: "Wissen" → [OK]

3 [↕]: "JA" → [OK] → [☎]

Alle nummers wissen

1 [☐] → [☐]

2 [↕]: "Alles wissen" → [OK]

3 [↕]: "JA" → [OK]

4 [↕]: "JA" → [OK] → [☎]

Doorkiezen

Met behulp van deze functie kunt u een telefoonnummer uit het telefoonboek kiezen terwijl u in gesprek bent. U kunt deze functie bijvoorbeeld gebruiken voor het doorgeven van belkaarttoegangsnummers of PIN-codes die u in het telefoonboek of geheugentoeetsen hebt opgeslagen, zodat u deze niet met de hand hoeft in te voeren.

■ Het telefoonboek gebruiken:

1 Druk tijdens een extern gesprek op [☐].

2 [↕]: Selecteer het gewenste nummer.

3 Ga verder met de procedure volgens de gekozen optie in stap 2.

■ **Wanneer u een vermelding selecteert met 1 telefoonnummer:**

Ga naar stap 4.

- **Wanneer u een vermelding selecteert met 2 of meer telefoonnummers:**
[OK] → [↕]: Selecteer het gewenste telefoonnummer.

4 Druk op [↵] (rechter functietoets) om het nummer te kiezen.

■ Geheugentoetsen gebruiken:

1 Druk tijdens een extern gesprek op [A] of [B].

- Het apparaat belt direct het nummer.

Opmerking:

- Druk bij het opslaan van een toegangsnummer voor een belkaart en/of PIN als één nummer in het telefoonboek op [▲] (Pauze) om zo nodig een pauze toe te voegen na het nummer en de PIN (pagina 17).

Snelkiesnummer/ Geheugentoetsen

U kunt voor uw gemak een telefoonnummer toewijzen aan elke snelkies-toets (1 tot 9) en geheugentoets ([A] en [B]) op de handset. Vermeldingen kunnen per handset worden ingesteld.

Telefoonnummers toewijzen aan de gewenste toetsen

■ Door telefoonnummers in te voeren:

- 1 **Snelkiezen:** Houd de gewenste toets (1 tot 9) ingedrukt. → [☞] **Geheugentoetsen:** Druk op de gewenste toets ([A] of [B]). → [☞]
- 2 [↕]: "Handmatig" → [OK]
- 3 Voer de naam in (maximaal 16 tekens). → [OK]
- 4 Voer het telefoonnummer in (maximaal 24 cijfers). → [OK] 2 keer → [☞]

■ Vanuit het telefoonboek:

- 1 **Snelkiezen:** Houd de gewenste toets (1 tot 9) ingedrukt. → [☞] **Geheugentoetsen:** Druk op de gewenste toets ([A] of [B]). → [☞]
- 2 [↕]: "Tel.boek" → [OK]
- 3 [↕]: Selecteer de gewenste naam. → [OK]

4 [↕]: Selecteer het gewenste telefoonnummer.

5 [OK] → [☞]

Opmerking:

- Als u een vermelding in het telefoonboek bewerkt die is toegewezen aan een snelkies-toets of geheugentoets, worden de wijzigingen in de vermelding niet doorgevoerd voor de opgegeven toets.

Een naam bewerken

- 1 **Snelkiezen:** Houd de gewenste toets (1 tot 9) ingedrukt. → [☞] **Geheugentoetsen:** Druk op de gewenste toets ([A] of [B]). → [☞]
- 2 [↕]: "Wijzigen" → [OK]
- 3 Bewerk indien nodig de naam. → [OK]
- 4 Bewerk indien nodig het telefoonnummer. → [OK] 2 keer → [☞]

Een nummer wissen

- 1 **Snelkiezen:** Houd de gewenste toets (1 tot 9) ingedrukt. → [☞] **Geheugentoetsen:** Druk op de gewenste toets ([A] of [B]). → [☞]
- 2 [↕]: "Wissen" → [OK]
- 3 [↕]: "JA" → [OK] → [☞]







Een naam bekijken/Een gesprek voeren

- 1 **Snelkiezen:** houd de gewenste toets (1 tot 9) ingedrukt. **Geheugentoetsen:** druk op de gewenste toets ([A] of [B]).
- 2 U kunt bellen door op [☞] te drukken.







Menulijst

Er zijn 2 manieren om toegang te krijgen tot de functies.

■ Door de menu's op het display bladeren

- 1  (rechter functietoets)
- 2 Druk op , ,  of  om het gewenste hoofdmenu te selecteren. → **[OK]**
- 3 Druk op  of  om het gewenste onderdeel in de volgende submenu's te selecteren. → **[OK]**
- 4 Druk op  of  om de gewenste instelling te selecteren. → **[OK]**

■ Met behulp van directe opdrachtcode

- 1  (rechter functietoets) → Voer de gewenste code in.
Voorbeeld: druk op  (rechter functietoets)    .
- 2 Selecteer de gewenste instelling. → **[OK]**

Opmerking:

- Als u het menu wilt afsluiten, drukt u op .
- In de volgende tabel staan de standaardinstellingen tussen <>.
- In de volgende tabel geeft  het paginanummer voor referentie aan.
- De volgorde van weergegeven menu's en submenu's kan per model verschillen.

Tabel met menustructuur en directe opdrachtcode

Hoofdmenu:  "Bellerlijst"

Bediening	Code	
Bellerlijst weergeven.	#213	41

Hoofdmenu:  "Antwoordapparaat"¹

Submenu 1	Submenu 2	Instellingen	Code	
Berichtlijst	–	–	#329	45
Nieuw Bericht	–	–	#323	44
Alle Berichten	–	–	#324	44
Alle ber. wissen ²	–	–	#325	45
Meldtekst	Begroeting opnemen ²	–	#302	43
	Meldtoon afspelen	–	#303	44
	Standaard ² (Vooraf opgenomen meldtekst gebruiken)	–	#304	44

Submenu 1	Submenu 2	Instellingen	Code	
Melding nieuw bericht ²	Uitgaande oproep – Aan/uit	AAN <UIT>	#338	46
	Uitgaande oproep – Sturen naar	–		
	Uitgaande oproep – Code Afst.bed	Inschakelen <Uitschakelen>	#339	46
	Melding basisstation	AAN <UIT>		
Instellingen	Aantal belsignalen ²	Automat. 2-7 Belsignalen <4 Belsignalen>	#211	48
	Opnametijd ²	<3 minuten> 1 minuut Alleen meldt. ³	#305	49
	Code Afst.bed ²	–	#306	47
	Meeluisteren	<AAN> UIT	#310	48
Antwoordapp. AAN ²	–	–	#327	43
Antwoordapp. UIT ²	–	–	#328	43

Hoofdmenu: "TijdsInstelling"

Submenu 1	Submenu 2	Instellingen	Code	
Datum/tijd instellen ²	–	–	#101	15
Memo Alarm	Alarm1-5	<UIT> Eenmalig Dagelijks Wekelijks	#720	34
Tijdsaanpass. ^{2, 4}	–	<Beller ID> Handmatig	#226	–

Hoofdmenu: "Intercom"⁵

Bediening	Code	
De gewenste unit oproepen.	#274	19

Hoofdmenu: "Beltoon instellen"

Submenu 1	Submenu 2	Instellingen	Code	
Belvolume (Extern)	Handset	UIT-6 <6>	#160	–
	Basisstation ^{1, 2}	UIT-6 <3>	#*160	–

Programmeren

Submenu 1	Submenu 2	Instellingen	Code	
Belvolume (Intercom) (Handset)	–	1-6 <6>	#175	–
Beltoon (Extern) ^{*6} (Handset)	–	<Beltoon 1>	#161	–
Beltoon (Intercom) ^{*6} (Handset)	–	<Beltoon 6>	#163	–
Niet storen-modus	Aan/uit	AAN <UIT>	#238	35
	Start/einde	<23:00/06:00>	#237	35
	Belvertraging	30 sec. <60 sec.> 90 sec. 120 sec. Niet overg.	#239	35
	Selecteer groep	Belgroep 1-9	#241	36
Eerste keer overgaan ^{*2, *7}	–	<AAN> UIT	#173	–

Hoofdmenu:  "Nummerblokkering"^{*2}

Submenu 1	Submenu 2	Instellingen	Code	
Enkel nummer	–	–	#217	20
Meerdere nummers	–	–		
Onbekend	–	AAN <UIT>	#240	21
Aantal gebl. nummers ^{*1}	–	–	#177	21

Hoofdmenu:  "Babyfoon"

Submenu 1	Submenu 2	Instellingen	Code	
Aan/uit	–	AAN <UIT>	#268	36
Gevoeligheid	–	Laag <Gemiddeld> Hoog	#269	37

Hoofdmenu:  "Oorspr. instell."

Submenu 1	Submenu 2	Instellingen	Code	
Beltoon instellen	Belvolume (Extern) - Handset	UIT-6 <6>	#160	-
	Belvolume (Extern) - Basisstation*1, *2	UIT-6 <3>	#*160	-
	Belvolume (Intercom) (Handset)	1-6 <6>	#175	-
	Beltoon (Extern)*6 (Handset)	<Beltoon 1>	#161	-
	Beltoon (Intercom)*6 (Handset)	<Beltoon 6>	#163	-
	Niet storen-modus - Aan/uit	AAN <UIT>	#238	35
	Niet storen-modus - Start/einde	<23:00/06:00>	#237	35
	Niet storen-modus - Belvertraging	30 sec. <60 sec.> 90 sec. 120 sec. Niet overg.	#239	35
	Niet storen-modus - Selecteer groep	Belgroep 1-9	#241	36
	Eerste keer overgaan*2, *7	<AAN> UIT	#173	-
	TijdsInstelling	Datum/tijd instellen*2	-	#101
Memo Alarm - Alarm1-5		<UIT> Eenmalig Dagelijks Wekelijks	#720	34
Tijdsaanpass.*2, *4		<Beller ID> Handmatig	#226	-

Programmeren

Submenu 1	Submenu 2	Instellingen	Code		
Automatisch blokk. nummer ^{1, *2}	Blokk./Blokk. oph.	Blokkeren <Blokk. oph.>	#787	22	
	Namenlijst toestaan	-	#794	23	
	Toegngscode	<1>	#789	23	
	Automatische begr. oproep	Begroeting opnemen		#791	23
		Meldtoon afspelen		#792	24
		Standaard		#793	24
	Aantal gebl. nummers	-	#790	23	
Nummerblokkering ²	Enkel nummer	-	#217	20	
	Meerdere nummers	-			
	Onbekend	AAN <UIT>	#240	21	
	Aantal gebl. nummers ¹	-	#177	21	
Geheugen kiezen	-	-	#247	27	
Snelkiezn	-	-	#261	27	
Eco-modus ^{2, *8}	-	<UIT> Eco Eco Plus	#725	16	
Beveiliging ^{2, *8}	-	<Normaal> Verhoogd	#729	38	
Begroeting opnemen ^{1, *2}	-	-	#302	43	
Display instellen	Achtergrond	<Achtergr.1>	#181	-	
	Klok	<AAN> UIT	#198	-	
	Display kleur	<Kleur1> Kleur2	#182	-	
	Weergave modus ⁹	<Meer items> Eén item	#192	-	
	Toetslicht	<AAN> UIT	#276	-	
	LCD laden ¹⁰ (LCD-verlichting)	<AAN> UIT	#191	-	
	Handsetnaam	-	#104	38	
	Display naam	AAN <UIT>	#105	38	

Submenu 1	Submenu 2	Instellingen	Code	
Automatisch Intercom* ⁵	-	AAN <UIT>	#273	19
Ttstonen	-	<AAN> UIT	#165	-
Kiesrestrictie* ²	-	-	#256	38
Auto Spreken* ¹¹	-	AAN <UIT>	#200	17
Lijninstelling	Flashtijd* ^{2, *12}	80 msec. 90 msec. 100 msec. <110 msec.> 160 msec. 200 msec. 250 msec. 300 msec. 400 msec. 600 msec. 700 msec. 900 msec.	#121	18
Privémodus* ^{2, *5, *13}	-	AAN <UIT>	#194	-
PIN Basis* ²	-	<0000>	#132	38
Repeater Modus* ²	-	AAN <UIT>	#138	40
Aan/Afmelden	Aanmelden	-	#130	39
	Handset annuleren* ³	-	#131	39
Kies Basis	-	<Automat.>	#137	39
Afmelden Basis* ³	-	-	#139	39
Taal	Display	<Nederlands>	#110	15
	Stemopdr.* ^{1, *2}	<Nederlands> Français	#112	15

Hoofdmenu:  "Geheugen kiezen"

Bediening	Code	
Invoer voor geheugentoets weergeven.	#247	27

Hoofdmenu:  "Snelkiezn"*¹⁴

Bediening	Code	
Invoer voor snelkiestoets weergeven.	#261	27

*1 KX-TGH720-serie: pagina 3

- *2 Als u deze instellingen programmeert met een van de handsets, hoeft u hetzelfde item niet te programmeren met een andere handset. (KX-TGH712/KX-TGH722)
- *3 Dit menu wordt niet weergegeven wanneer u door de menu's op het display bladert. Het is alleen beschikbaar met de directe opdrachtcode.
- *4 Met deze functie worden de datum en tijd automatisch aangepast telkens wanneer nummerinformatie met datum en tijd wordt ontvangen.
Selecteer "**Beller ID**" als u deze functie wilt inschakelen. Selecteer "**Handmatig**" als u deze functie wilt uitschakelen. (Alleen bij nummerherkenning)
Stel eerst de datum en tijd in als u deze functie wilt gebruiken (pagina 15).
- *5 KX-TGH712/KX-TGH722
- *6 De bij dit product meegeleverde melodieën ("**Beltoon 3**" - "**Beltoon 40**") worden gebruikt met toestemming van © 2012 - 2017 Copyrights Vision Inc.
- *7 Als u geen beltoon wilt horen voordat de bellerinfo wordt ontvangen, stelt u deze optie in op "**UIT**". (Alleen bij nummerherkenning)
U kunt het eerste belsignaal alleen verwijderen als de eenheid standaard 2 of meer keer overgaat. Deze instelling is afhankelijk van uw serviceprovider.
- *8 Dit menu wordt niet weergegeven wanneer de repeatermodus is ingesteld op "**AAN**".
- *9 U kunt per scherm één item of meerdere items weergeven voor de menulijst van de handset, de lijst met opgenomen berichten, het telefoonboek, de bellijst en de herhaallijst. Wanneer u voor meerdere items kiest, kunt u de gedetailleerde items raadplegen door van scherm te veranderen door te:
 - drukken op [≡▪▪], of te
 - drukken op [≡] → [↕]: "**Details**" → [OK]
- *10 U kunt de verlichting van het display van de handset inschakelen tijdens het opladen.
 - "**AAN**": verlichting aan (gedimd).
 - "**UIT**": verlichting gaat na 10 seconden opladen uit.
- *11 Als u zich abonneert op nummerherkenning en de gegevens van de beller wilt zien nadat u de handset hebt opgepakt om een oproep aan te nemen, moet u deze functie uitschakelen.
- *12 De flashtijd hangt af van de telefooncentrale of huiscentrale. Neem zo nodig contact op met de leverancier van de centrale.
- *13 Door deze functie in te schakelen voorkomt u dat iemand anders deelneemt aan uw externe gesprekken. (KX-TGH712/KX-TGH722)
- *14 KX-TGH710-serie: pagina 3

Alarm

Het alarm gaat 1 minuut af op de ingestelde tijd en wordt 5 maal herhaald met een interval van 5 minuten (sluimerfunctie). Er kan ook een tekstmemo worden weergegeven voor het alarm. Per handset kunnen in totaal 5 aparte alarmtijden worden geprogrammeerd. Per alarmtijd zijn er 3 verschillende alarmopties (eenmaal, dagelijks of wekelijks) die u kunt instellen.

Belangrijk:

- Controleer of de datum en tijd van het toestel goed zijn ingesteld (pagina 15).

1 [≡] (rechter functietoets) # [7] [2] [0]

2 [↕]: Selecteer het gewenste alarm. → [OK]

3 [↕]: Selecteer de gewenste alarmoptie. → [OK]

"UIT"

Schakelt het alarm uit. Ga naar stap 9.

"Eenmalig"

Het alarm gaat één keer op de ingestelde tijd af.

"Dagelijks"

Het alarm gaat dagelijks op de ingestelde tijd af. Ga naar stap 5.

“Wekelijks”

Het alarm gaat wekelijks op de ingestelde tijd (en) af.

- 4 Ga verder met de procedure volgens de gekozen optie in stap 3.
 - **Enmalig:**
Voer de gewenste dag en maand in. → **[OK]**
 - **Wekelijks:**
[↕]: Selecteer de gewenste dag van de week en druk op **[✓]**. → **[OK]**
- 5 Stel de gewenste tijd in. → **[OK]**
- 6 Voer een tekstmemo in (max. 30 tekens). → **[OK]**
- 7 **[↕]**: Selecteer de gewenste alarmtoon. → **[OK]**
 - Wij raden u aan een andere melodie te selecteren dan de melodie die wordt gebruikt voor externe gesprekken.
- 8 **[↕]**: Selecteer de gewenste sluimerinstelling. → **[OK]**
- 9 **[OK]** → **[🔔]**

Opmerking:

- Druk op **[🔔]** om het alarm volledig te stoppen.
- Als de handset in gebruik is, gaat het alarm pas af wanneer de handset weer in stand-by staat.
- Druk op elke willekeurige kiestoets van **[🔔]** om het geluid te stoppen maar de sluimerfunctie ingeschakeld te houden.
- Als u een externe oproep wilt plaatsen wanneer de sluimerfunctie is ingeschakeld, moet u de sluimerfunctie stoppen voordat u de oproep plaatst.

Niet storen-modus

Met de Niet storen-modus stelt u een periode in waarin de handset niet overgaat voor externe gesprekken. Deze functie is handig als u niet wilt worden gestoord als u bijvoorbeeld slaapt. De Niet storen-modus kan per handset worden ingesteld. Met de categoriefunctie van het telefoonboek (pagina 25) kunt u ook bellercategorieën selecteren, waarvoor de modus Niet storen niet

geldig is en de handset wel overgaat (alleen met nummerherkenning).

Belangrijk:

- Controleer of de datum en tijd van het toestel goed zijn ingesteld (pagina 15).
- Wij raden u aan het belsegnaal van het basisstation uit te schakelen (pagina 31) en daarnaast de modus Niet storen in te schakelen. (KX-TGH720-serie: pagina 3)
- Als u het alarm hebt ingesteld, gaat het alarm ook af als de modus Niet storen is ingeschakeld.

De modus Niet storen in- en uitschakelen

- 1 **[🔔]** (rechter functietoets) **#** **[2]** **[3]** **[8]**
- 2 **[↕]**: Selecteer de gewenste instelling. → **[OK]**
 - Als u “UIT” selecteert, moet u ter afsluiting drukken op **[🔔]**.
- 3 Voer het tijdstip in waarop u de functie wilt laten starten. → **[OK]**
- 4 Voer het tijdstip (uur en minuut) in waarop u de functie wilt laten eindigen. → **[OK]** → **[🔔]**

Start- en eindtijd wijzigen

- 1 **[🔔]** (rechter functietoets) **#** **[2]** **[3]** **[7]**
- 2 Ga verder vanaf stap 3, “De modus Niet storen in- en uitschakelen”, pagina 35.

Belvertraging instellingen

Met deze instelling laat u de handset overgaan tijdens de modus Niet storen als de beller lang genoeg wacht. De handset gaat over nadat de ingestelde wachttijd is verstreken. Als u “Niet overg.” selecteert, gaat de handset tijdens de modus Niet storen niet over.

- 1 **[🔔]** (rechter functietoets) **#** **[2]** **[3]** **[9]**
- 2 **[↕]**: Selecteer de gewenste instelling. → **[OK]** → **[🔔]**

Opmerking:

- Als de oproep door het antwoordapparaat wordt beantwoord, werkt deze functie niet. (KX-TGH720-serie: pagina 3)

Categorieën selecteren waarvoor de modus Niet storen niet geldt

- 1 **[||||]** (rechter functietoets) **#** **2** **4** **1**
- 2 **[↕]**: Selecteer de gewenste categorieën. → **[✓]**
 - “✓” wordt weergegeven naast de geselecteerde categorieën.
 - De geselecteerde categorie annuleren: **[↕]**: Selecteer de categorie. → Druk nogmaals op **[✓]**. “✓” verdwijnt.
- 3 **[OK]** → **[☎]**

Babyfoon

Met deze functie luistert u naar een kamer waar een andere handset staat, zodat u gemakkelijk verschillende delen van een huis of gebouw kunt controleren. De gecontroleerde handset (die bijvoorbeeld in de kamer van de baby is gezet) belt automatisch de controlehandset of een opgeslagen telefoonnummer als er een geluid wordt waargenomen.

Belangrijk:

- Voordat u deze functie gebruikt, raden we aan deze te testen om eventueel de gevoeligheid van de babyfoon aan te passen, vooral als u de babyfoon buiten gebruikt.
- Deze functie moet niet worden gebruikt als vervanging voor medisch of zorgverlenend toezicht. Het is de verantwoordelijkheid van de zorgverlener om in de buurt te blijven in geval van onverwachte gebeurtenissen.

Opmerking:

- Zowel de gecontroleerde handset als de controlehandset moeten hetzelfde basisstation selecteren om de babyfoonfunctie te gebruiken (pagina 39). (KX-TGH712/KX-TGH722)
- Als het toestel op een PBX-systeem is aangesloten, kunt u de babyfoon niet instellen.
- Het batterijgebruik is hoger dan normaal in de babyfoonmodus. We raden aan de gecontroleerde handset op het basisstation of de oplader te laten staan.
- Een gecontroleerde handset gaat niet over wanneer deze wordt gecontroleerd. KX-TGH720-serie (pagina 3): als het basisstation in de buurt van de gecontroleerde

handset wordt geplaatst, raden we aan het belvolume van het basisstation uit te schakelen (pagina 31).

De babyfoon instellen

Stel de handset in die wordt gecontroleerd (bijvoorbeeld de handset in de babykamer).

Controleren met een handset

Beschikbaar voor:

KX-TGH712/KX-TGH722

De interne babyfoon is beschikbaar tussen handsets in dezelfde radiocel.

- 1 **[||||]** (rechter functietoets) **#** **2** **6** **8**
- 2 **[↕]**: “AAN” → **[OK]**
- 3 **[↕]**: Selecteer het nummer van de handset waarmee u wilt controleren. → **[OK]**
 - “Babyfoon” wordt weergegeven.
 - De geregistreerde naam/nummer van de handset wordt weergegeven.

Opmerking:

- Wanneer deze functie is ingeschakeld, kan een andere handset de gecontroleerde handset horen door een intercomgesprek te plaatsen.

Controleren vanaf een buitenlijn

Als u deze functie inschakelt, kiest het apparaat een voorgeprogrammeerd telefoonnummer wanneer de handset geluid detecteert. Wanneer u de oproep beantwoordt, kunt u naar de kamer luisteren waar de handset zich bevindt.

■ Vanuit het telefoonboek:

- 1 **[||||]** (rechter functietoets) **#** **2** **6** **8**
- 2 **[↕]**: “AAN” → **[OK]**
- 3 **[↕]**: Selecteer “Extern” om te controleren vanaf een buitenlijn. → **[☎↔]**
- 4 **[↕]**: “Telefoonboek” → **[OK]**
- 5 **[↕]**: Selecteer het gewenste item in het telefoonboek. → **[OK]**
- 6 **[↕]**: Selecteer het gewenste telefoonnummer. → **[OK]**
 - “Babyfoon” wordt weergegeven.

Opmerking:

- Als u een item in het telefoonboek bewerkt dat is toegewezen voor controle, wordt het bewerkte item niet overgebracht naar de babyfoon.

■ Door telefoonnummers in te voeren:

- 1 **[]** (rechter functietoets) **[#] [2] [6] [8]**
- 2 **[↕]**: "AAN" → **[OK]**
- 3 **[↕]**: Selecteer "Extern" om te controleren vanaf een buitenlijn. → **[↔]**
- 4 **[↕]**: "Handmatig" → **[OK]**
- 5 Voer de gewenste naam in. → **[OK]**
- 6 Voer het gewenste nummer in. → **[OK]** 2 keer
 - "Babyfoon" wordt weergegeven.

Opmerking:

- De geregistreerde naam/nummer wordt weergegeven.

De babyfoon uitschakelen

De gecontroleerde handset kan niet worden gebruikt wanneer de babyfoon is ingesteld op "AAN".

- 1 Druk op **[]** op de handset die wordt gecontroleerd.
- 2 **[↕]**: "Aan/uit" → **[OK]**
- 3 **[↕]**: "UIT" → **[OK]** → **[📞]**

Een extern controlenummer bewerken

- 1 Druk op **[]** op de handset die wordt gecontroleerd.
- 2 **[↕]**: "Aan/uit" → **[OK]**
- 3 **[↕]**: "AAN" → **[OK]**
- 4 **[↕]**: Selecteer de buitenlijn.
- 5 **[]** → **[↕]**: "Wijzigen" → **[OK]**
- 6 Bewerk indien nodig de naam. → **[OK]**
- 7 Bewerk indien nodig het telefoonnummer. → **[OK]** 2 keer

Een extern controlenummer wissen

- 1 Druk op **[]** op de handset die wordt gecontroleerd.
- 2 **[↕]**: "Aan/uit" → **[OK]**
- 3 **[↕]**: "AAN" → **[OK]**
- 4 **[↕]**: Selecteer de buitenlijn.
- 5 **[]** → **[↕]**: "Wissen" → **[OK]**
- 6 **[↕]**: "JA" → **[OK]** → **[📞]**

Gevoeligheid babyfoon

U kunt de gevoeligheid van de babyfoon aanpassen. Verhoog of verlaag de gevoeligheid voor het bijstellen van het geluidsniveau voor het activeren van de babyfoon.

- Deze functie kan niet worden ingesteld tijdens een controle-oproep.

- 1 Druk op **[]** op de handset die wordt gecontroleerd.
- 2 **[↕]**: "Gevoeligheid" → **[OK]**
- 3 **[↕]**: Selecteer de gewenste instelling. → **[OK]** → **[📞]**

De babyfoon beantwoorden

■ Bij controle met een handset (KX-TGH712/ KX-TGH722):

Druk op **[📞]** om oproepen te beantwoorden. Druk op **[📞]** als u wilt reageren met de controlehandset.

- De controlehandset beantwoordt oproepen automatisch wanneer de automatische intercomfunctie is ingesteld op "AAN" (pagina 19).

Opmerking:

- Als u een externe oproep ontvangt wanneer u met de gecontroleerde handset communiceert, hoort u de interruptietoets. Druk op **[📞]** gevolgd door **[📞]** als u de oproep wilt aannemen.

■ Bij controle vanaf een buitenlijn:

Beantwoord de oproep.

Druk op **[#] [1]** met toonkiezen als u wilt reageren met de controlehandset.

U kunt de babyfoonfunctie uitschakelen door te drukken op **[#] [0]**.



Opmerking:

- Het apparaat verbreekt na 2 minuten automatisch de verbinding.

Overige programmering



De handsetnaam wijzigen

De standaardnaam van de handset is "Handset 1" tot en met "Handset 2". U kunt de naam van elke handset aanpassen ("Bob", "Keuken", enz.). Dit is handig voor intercomgesprekken tussen handsets. Schakel de weergavefunctie (pagina 38) van de handsetnaam in om de handsetnaam weer te geven in standbymodus.

- 1 **[]** (rechter functietoets) **#104**
- 2 Voer de gewenste naam in (maximaal 10 tekens).
- 3 **[OK]** → **[]**

De handsetnaam weergeven









U kunt instellen of de naam van de handset al dan niet zichtbaar moet zijn in standby. De standaardinstelling is "UIT".

- 1 **[]** (rechter functietoets) **#105**
- 2 **[]**: Selecteer de gewenste instelling. → **[OK]** → **[]**

Kiesrestrictie



U kunt ervoor zorgen dat vanaf bepaalde handsets bepaalde telefoonnummers niet kunnen worden gebeld. U kunt kiesrestrictie instellen voor maximaal 6 telefoonnummers en aangeven voor welke handsets de restrictie geldt. Als u hier netnummers opslaat, voorkomt u dat vanaf de beperkte handsets een telefoonnummer met dat netnummer kan worden gebeld.

- 1 **[]** (rechter functietoets) **#256**
- 2 Voer de basisstation-PIN in (standaard: "0000").
 - Raadpleeg een officieel servicecentrum als u uw PIN bent vergeten.

- 3 **[]**: Selecteer de handsets waarvoor u een restrictie wilt instellen. → **[]**
 - "****" wordt weergegeven naast de geselecteerde handsets.
 - De geselecteerde handsets annuleren: **[]**: Selecteer de handset. → Druk nogmaals op **[]**. "****" verdwijnt.
- 4 **[OK]**
- 5 **[]**: Selecteer een geheugenlocatie. → **[OK]**
- 6 Voer het telefoonnummer of netnummer in dat u wilt uitschakelen (max. 8 cijfers). → **[OK]** → **[]**

Beveiliging voor oproepen verhogen

U kunt de beveiliging voor telefoongesprekken verhogen door deze functie in te stellen op "Verhoogd". Wanneer "Verhoogd" is geselecteerd, wordt **** weergegeven. De standaardinstelling is "Normaal".

- 1 **[]** (rechter functietoets) **#729**
- 2 **[]**: na selectering gewenste instelling. → **[OK]**
- 3 **[]**

Opmerking:

- Als u de repeatermodus instelt op "AAN" (pagina 40):
 - wordt beveiliging ingesteld op "Normaal" en **** wordt weergegeven.
 - wordt "Beveiliging" niet weergegeven in het menu op het display (pagina 32).
- Wanneer verhoogde beveiliging wordt ingeschakeld, kan het geluid tijdens gesprekken worden onderbroken.

De PIN (Personal Identification Number: persoonlijk identificatienummer) van het basisstation wijzigen

Belangrijk:

- Noteer uw nieuwe PIN (Persoonlijk identificatienummer) als u de PIN wijzigt. De PIN wordt niet door het toestel weergegeven. Raadpleeg een officieel servicecentrum als u uw PIN bent vergeten.

- 1 **[■]** (rechter functietoets) **#132**
- 2 Voer de huidige basisstation-PIN van 4 cijfers in (standaard: "0000").
- 3 Voer de nieuwe basisstation-PIN van 4 cijfers in. → **[OK]**
- 4 **[↕]**: "JA" → **[OK]** → **[🔌]**

Een apparaat registreren

Aanvullende apparaten bedienen

Extra basisstations

Handsets kunnen bij maximaal 4 basisstations worden geregistreerd, zodat u aanvullende basisstations kunt toevoegen om het werkingsbereik van de handset(s) te vergroten. Als een handset buiten bereik van zijn basisstation komt en "Automat." op het basisstation (pagina 39) is geselecteerd, wordt er naar een ander basisstation voor het opbellen en ontvangen van gesprekken gezocht. Het basisstation en de handsets waarmee deze communiceert vormen een "radiocel".

Opmerking:

- Gesprekken worden afgebroken als de handset van de ene radiocel naar de andere gaat.

Een handset bij het basisstation registreren

De meegeleverde handset en het basisstation zijn reeds geregistreerd. Als om de een of andere reden de handset niet op het basisstation is geregistreerd (als bijvoorbeeld **Y** wordt weergegeven, ook al is de handset in de buurt van het basisstation), registreert u de handset opnieuw.

- 1 **Handset:**
[■] (rechter functietoets) **#130**
- 2 **[↕]**: Selecteer een nummer van het basisstation. → **[OK]**
 - Dit nummer wordt door de handset alleen ter referentie gebruikt.
- 3 **Basisstation:**
Houd ongeveer 5 seconden **[📶]** ingedrukt.

- Als alle geregistreerde handsets overgaan, breekt u af door **[📶]** opnieuw in te drukken en herhaalt u deze stap. (KX-TGH712/KX-TGH722)
- 4 **Handset:**
[OK] → Wacht tot "PIN Basis" wordt weergegeven. → Voer de basisstation-PIN in (standaard: basisstation "0000"). → **[OK]**
 - Raadpleeg een officieel servicecentrum als u uw PIN bent vergeten.

Een basisstation selecteren

Als "Automat." is geselecteerd, gebruikt de handset automatisch elk beschikbaar basisstation waarop deze is geregistreerd. Als een specifiek basisstation wordt geselecteerd, wordt met de handset alleen via dat basisstation gebeld. Als de handset buiten bereik van het basisstation is, kan er niet mee worden gebeld.

- 1 **[■]** (rechter functietoets) **#137**
- 2 **[↕]**: Selecteer het gewenste nummer van het basisstation of "Automat.". → **[OK]**

Belangrijk:

- Tijdens het raadplegen van het telefoonboek, de bellerijst, enzovoort worden alleen nummers weergegeven die zijn opgeslagen op het basisstation waarmee de handset op dat moment is verbonden.

De registratie van een handset opheffen

Een handset kan zijn eigen registratie bij het basisstation annuleren of die van andere handsets die zijn geregistreerd bij hetzelfde basisstation. Hierdoor kan de handset de draadloze verbinding met het systeem beëindigen.

- 1 **[■]** (rechter functietoets) **#131**
 - Alle handsets die op het basisstation zijn geregistreerd, worden weergegeven.
- 2 **[↕]**: Selecteer de handset die u wilt annuleren. → **[OK]**
- 3 **[↕]**: "JA" → **[OK]** → **[🔌]**

Basisstation annuleren

Met een handset kunt u de registratie ervan bij een basisstation opheffen. Hierdoor kan het basisstation

de draadloze verbinding met het systeem beëindigen.

- 1 **[M]** (rechter functietoets) **#139**
- 2 **[↕]**: Selecteer het basisstation dat u wilt annuleren. → **[OK]**
- 3 **[↕]**: “JA” → **[OK]** → **[🔌]**

Het bereik van het basisstation vergroten

U kunt het signaalbereik van het basisstation vergroten met een DECT-repeater. Gebruik alleen de Panasonic DECT-repeater zoals vermeld op pagina 4. Raadpleeg uw Panasonic-dealer voor meer informatie.

Belangrijk:

- Voordat u de repeater bij dit basisstation registreert, schakelt u de repeatermodus in.
- Gebruik niet meer dan één repeater tegelijk.

De repeatermodus instellen

- 1 **[M]** (rechter functietoets) **#138**
- 2 **[↕]**: Selecteer de gewenste instelling. → **[OK]** → **[🔌]**

De DECT-repeater (KX-A405/KX-A406) registreren bij het basisstation

Opmerking:

- Gebruik een repeater die nog niet is geregistreerd bij een andere unit. Als de repeater is geregistreerd bij een andere unit, moet u eerst de registratie opheffen. Raadpleeg hiervoor de installatiehandleiding van de DECT-repeater.

- 1 **Basisstation:**
Houd ongeveer 5 seconden **[📶]** ingedrukt.
- 2 **DECT-repeater:**
Sluit de wisselstroomadapter aan en wacht tot de **①**-indicator en de **📶**-indicator groen gaan branden.
- 3 **Basisstation:**
Druk op **[📶]** om de registratiemodus af te sluiten.

Nummerherkenningservice gebruiken

Belangrijk:

- Dit apparaat ondersteunt nummerherkenning. Om nummerherkenning te kunnen gebruiken moet u er wel op zijn geabonneerd. Neem voor details contact op met uw serviceprovider.

Nummerherkennings mogelijkheden

Als u een externe oproep ontvangt, worden de gegevens van de beller weergegeven.

De bellergegevens van de laatste 50 bellers worden in de lijst met bellers geregistreerd, gesorteerd van meest recent tot oudste.

- Als het apparaat geen identificatiegegevens kan ontvangen, wordt het volgende weergegeven:
 - “Geen melding”: de beller heeft gebeld uit een plaats waar nummerherkenning niet beschikbaar is.
 - “Anonieme beller”: de beller heeft ervoor gekozen om zijn gegevens niet te verzenden.
- Als het apparaat is aangesloten op een huiscentrale (PBX), kunt u mogelijk de identificatiegegevens van de beller niet ontvangen. Neem contact op met de leverancier van de centrale.

Gemiste oproepen

Als een oproep niet wordt aangenomen, wordt deze door het toestel als een gemiste oproep beschouwd en wordt → weergegeven. Hierdoor weet u of u de bellerlijst moet bekijken om te zien wie er heeft gebeld terwijl u weg was.

Zelfs als er maar één gemiste oproep in de bellerlijst wordt weergegeven (pagina 41), verdwijnt → van het display. Wanneer u nog een nieuwe oproep ontvangt, wordt → opnieuw weergegeven.

Opmerking:

- Zelfs als er ongeziene gemiste oproepen zijn, verdwijnt → van het stand-by display als de volgende handeling wordt uitgevoerd met één van de geregistreerde handsets:
 - Vervanging op het basisstation of de oplader.
 - Drukken op .

Weergave van namen uit telefoonboek





Als numerinformatie wordt ontvangen die overeenkomt met een nummer dat in het telefoonboek is opgeslagen, wordt de opgeslagen naam weergegeven en in de bellerlijst vastgelegd.

Bellerlijst







Belangrijk:

- Controleer of de datum en tijd van het toestel goed zijn ingesteld (pagina 15).







De bellerlijst weergeven en terugbellen

- 1 
- 2 Druk op  om te zoeken vanaf de meest recente oproep, of op  om te zoeken vanaf de oudste oproep.
- 3 Druk op  om terug te bellen. Als u wilt stoppen, drukt u op .

Opmerking:

- Als u in stap 2 de gedetailleerde informatie wilt zien wanneer u met meerdere schermen werkt:  → : “Details” →  [OK]
- Als de vermelding al is bekeken of beantwoord, wordt  weergegeven.
 -  geeft aan dat de beller wordt geblokkeerd door nummerblokkering.
 -  geeft aan dat de beller wordt geblokkeerd door automatische oproepblokkering.

Het telefoonnummer van een beller bewerken

- 1 
- 2 : Selecteer het gewenste nummer. → 
- 3 : “Bewerk en bel” →  [OK]
- 4 Bewerk het nummer.
- 5 

Gegevens van geselecteerde bellers wissen

- 1 [→]
- 2 [↓]: Selecteer het gewenste nummer.
- 3 [X] → [↓]: "JA" → [OK] → [☎]

Gegevens van alle bellers wissen

- 1 [→]
- 2 [X] → [↓]: "JA" → [OK] → [☎]

Antwoordapparaat

Beschikbaar voor:

KX-TGH720-serie (pagina 3)

Het antwoordapparaat kan oproepen beantwoorden en berichten opnemen als u de telefoon niet kunt aannemen.

U kunt het toestel zo instellen dat wel de meldtekst wordt afgespeeld, maar dat er geen berichten worden opgenomen. U doet dit door "Alleen meldt." te selecteren als opnametijd (pagina 49).

Belangrijk:

- Controleer of de datum en tijd van het toestel goed zijn ingesteld (pagina 15).

Geheugencapaciteit (inclusief meldtekst)

De totale opnamecapaciteit is ongeveer 35 minuten. Er kunnen maximaal 64 berichten worden opgenomen.

Opmerking:

- Als het berichtengeheugen volraakt:
 - op de display van de handset wordt "Antw. app. Vol" weergegeven.
 - De berichtenteller op het basisstation knippert wanneer het antwoordapparaat is ingeschakeld.
 -  en het totale aantal nieuwe berichten worden niet weergegeven op de handset, zelfs als het antwoordapparaat is ingeschakeld.
 - Als u de standaardmeldtekst gebruikt, wordt automatisch overgeschakeld op een andere standaardmeldtekst die de beller vraagt om later opnieuw te bellen.
 - Als u uw eigen meldtekst hebt ingesproken, wordt deze tekst afgespeeld voor de bellers, ook al worden geen berichten meer opgenomen.



Het antwoordapparaat in- en uitschakelen

Het antwoordapparaat staat standaard aan.

Basisstation

Druk op  om het antwoordapparaat in en uit te schakelen.

Handset

- Inschakelen:**
 (rechter functietoets) # 3 2 7
Uitschakelen:
 (rechter functietoets) # 3 2 8
- 

Opmerking voor basisstation en handset:

- Als het antwoordapparaat is ingeschakeld:
 - de berichtenteller toont het totale aantal berichten (oud en nieuw).
 -  wordt weergegeven op de handset.

Meldtekst

Als het toestel een oproep aanneemt, wordt de meldtekst afgespeeld.

U hebt hiervoor de volgende mogelijkheden:

- uw eigen meldtekst
- een vooraf opgenomen meldtekst

De meldtekst opnemen

-  (rechter functietoets) # 3 0 2
- : "JA" → [OK]
- Houd de handset na de toon ongeveer 20 cm van u af en praat duidelijk in de microfoon (maximaal 2 minuten en 30 seconden).
- Druk op  om het opnemen te stoppen. → 

Een vooraf opgenomen meldtekst gebruiken

Het toestel heeft 2 eerder opgenomen welkomstboodschappen:

Antwoordapparaat

- Als u het apparaat terugzet op de standaardmeldtekst of uw eigen meldtekst niet opneemt, speelt het toestel een standaardmeldtekst af, waarin de beller wordt gevraagd een bericht achter te laten.
- Als de berichtopnametijd (pagina 49) is ingesteld op “Alleen meldt.”, worden er geen berichten van bellers opgenomen en laat het toestel een ander standaardbericht horen, dat de beller vraagt opnieuw te bellen.

Een vooraf opgenomen meldtekst gebruiken

Gebruik deze procedure om uw meldtekst te wissen en een vooraf opgenomen tekst te gebruiken.

- 1 **[RECHTER FUNCTIETOETS]** (rechter functietoets) **#304**
- 2 **[OK]** → **[RECHTER FUNCTIETOETS]**

De meldtekst afluisteren

- 1 **[RECHTER FUNCTIETOETS]** (rechter functietoets) **#303**
- 2 **[RECHTER FUNCTIETOETS]**

Berichten afluisteren

Het basisstation gebruiken

Als er nieuwe berichten zijn, knippert de berichtindicator (▶) op het basisstation.

Druk op **[RECHTER FUNCTIETOETS]**.

- Tijdens het afspelen brandt de berichtindicator (▶) op het basisstation.
- Als er nieuwe berichten zijn opgenomen, worden deze op het basisstation afgespeeld.
- Als er geen nieuwe berichten zijn, worden alle berichten door het basisstation afgespeeld.

Werken met het antwoordapparaat tijdens het beluisteren

Toets-combinatie	Bediening
[+] of [-]	Luidsprekervolume bijstellen
[RECHTER FUNCTIETOETS]	Bericht herhalen*1

Toets-combinatie	Bediening
[RECHTER FUNCTIETOETS]	Bericht overslaan
[RECHTER FUNCTIETOETS]	Stop afspelen
[X]	Bericht dat nu wordt afgespeeld wissen

- *1 Als u dit binnen de eerste 5 seconden van een bericht doet, wordt het voorgaande bericht weergegeven.

Het bericht terugspoelen

Houd **[RECHTER FUNCTIETOETS]** ingedrukt totdat het gewenste deel van het bericht wordt afgespeeld.

- Tijdens het terugspoelen geeft het basisstation continu een pieptoon weer. De terugspoelsnelheid is afhankelijk van het opgenomen bericht.
- Aan het begin van het bericht wordt het bericht op normale snelheid afgespeeld.

Het bericht vooruitspoelen

Houd **[RECHTER FUNCTIETOETS]** ingedrukt totdat het gewenste deel van het bericht wordt afgespeeld.

- Tijdens het vooruitspoelen geeft het basisstation continu een pieptoon weer. De vooruitspoelsnelheid is afhankelijk van het opgenomen bericht.
- Zelfs als u **[RECHTER FUNCTIETOETS]** ingedrukt houdt wanneer het eind van dit bericht wordt afgespeeld, wordt het volgende bericht op normale snelheid afgespeeld.

Alle berichten wissen



Druk 2 keer op **[X]** wanneer het apparaat niet in gebruik is.

De handset gebruiken

Als er nieuwe berichten zijn, wordt **[RECHTER FUNCTIETOETS]** weergegeven op de handset met het totaal aantal nieuwe berichten.













- 1 **Nieuwe berichten afluisteren:**
[RECHTER FUNCTIETOETS] **#323**
Alle berichten afluisteren:
[RECHTER FUNCTIETOETS] **#324**
- 2 Druk na afloop op **[RECHTER FUNCTIETOETS]**.

Opmerking:

- U schakelt naar een normaal gesprek met  .

Berichten uit de berichtlijst beluisteren

U selecteert zelf het item dat u wilt beluisteren.

- 1  (rechter functietoets)   
- 2 : selecteer het gewenste item in de berichtlijst. → 
 - U kunt het geselecteerde bericht als volgt wissen:
 → : "Wissen" →  → : "JA" → 
- 3 Druk na afloop op .







Opmerking:







- Als het item al is beluisterd, wordt "✓" weergegeven.
- "Bericht" wordt in de berichtlijst weergegeven als het apparaat geen bellerinfo kan ontvangen.

Werken met het antwoordapparaat







 (rechter functietoets) →  → 

Toets-combinatie	Bediening
 of 	Ontvangstvolume of luidsprekervolume bijstellen (tijdens afluisteren)
 of 	Herhaal bericht (tijdens afluisteren)*1
 of 	Sla bericht over (tijdens afluisteren)*2
	Naar het menu "Instellingen"
	Geef nieuwe berichten weer
	Geef alle berichten weer
	De meldtekst weergeven
 	Meldtekst opnemen
	Antwoordapparaat inschakelen
	Bericht onderbreken*3
 of 	Opname stoppen Afspelen stoppen
	Antwoordapparaat uitschakelen







Toets-combinatie	Bediening
  *4	Bericht dat nu wordt afgespeeld wissen
 	Alle berichten wissen
 	Een vooraf opgenomen meldtekst gebruiken

- *1 Als u hierop drukt tijdens de eerste 5 seconden van het bericht, wordt het vorige bericht afgespeeld, behalve bij het afspelen vanuit de berichtlijst.
- *2 Wanneer u een bericht uit de berichtlijst afspeelt, wordt het afspelen gestopt en wordt de berichtlijst opnieuw weergegeven.
- *3 Afspelen hervatten:
: "Afspelen" → 
- *4 Wissen kan ook zo:
 → : "Wissen" →  → : "JA" → 

Terugbellen (alleen met nummerherkenning)

- 1 Druk tijdens het afspelen op .
 - 2 : "Terugbellen" → 
- Het telefoonnummer bewerken vóór het terugbellen
- 1 Druk tijdens het afspelen op .
 - 2 : "Bewerk en bel" → 
 - 3 Bewerk het nummer. →  

Alle berichten wissen

- 1  (rechter functietoets)   
- 2 : "JA" →  → 

Geavanceerde meldingsfuncties voor nieuwe berichten

Hoorbare berichtenwaarschuwing

Met deze functie geeft het basisstation een pieptoon om te melden wanneer er nieuwe berichten zijn opgenomen. Het basisstation speelt elke minuut 2 keer een pieptoon af totdat u de berichten hebt afgeleusterd, als de instelling "Melding basisstation" is ingeschakeld. De standaardinstelling is "UIT".

- 1 [] (rechter functietoets) #339
- 2 []: Selecteer de gewenste instelling. → [OK] → []

Nieuw bericht melden door een oproep

Bij deze functie ontvangt u een telefonische melding als er nieuwe berichten zijn opgenomen. Het basisstation belt een telefoonnummer dat u opgeeft. U kunt vervolgens het antwoordapparaat op afstand bedienen en naar het nieuwe bericht luisteren.

Als u deze functie wilt gebruiken, moet u:

- een telefoonnummer opslaan waarnaar de oproep wordt geplaatst.
- de instelling voor het melden van nieuwe berichten inschakelen.

Nadat u de oproep voor het melden van nieuwe berichten hebt beantwoord, kunt u de berichten via die oproep afluisteren (pagina 47).

Belangrijk:

- Een melding voor nieuwe berichten wordt na 1 minuut gestopt nadat het basisstation begint met bellen. Het basisstation plaatst de oproep niet opnieuw, ook niet als de oproep niet wordt beantwoord.

Een telefoonnummer opslaan waarnaar een meldingsoproep wordt geplaatst

■ Vanuit het telefoonboek:

- 1 [] (rechter functietoets) #338

- 2 []: "Sturen naar" → [OK] → []
- 3 []: "Tel.boek" → [OK]
- 4 []: Selecteer de gewenste naam in het telefoonboek. → [OK]
- 5 []: Selecteer het gewenste telefoonnummer. → [OK] → []

■ Door een telefoonnummer in te voeren:

- 1 [] (rechter functietoets) #338
- 2 []: "Sturen naar" → [OK] → []
- 3 []: "Handmatig" → [OK]
- 4 Voer de gewenste naam in (max. 16 tekens). → [OK]
- 5 Voer het gewenste nummer in (max. 24 cijfers). → [OK] 2 keer → []

De instelling voor het melden van nieuwe berichten in-/uitschakelen

- 1 [] (rechter functietoets) #338
- 2 []: "Aan/uit" → [OK]
- 3 []: Selecteer de gewenste instelling. → [OK] → []

Het ingestelde telefoonnummer bewerken

- 1 [] (rechter functietoets) #338
- 2 []: "Sturen naar" → [OK]
- 3 [] → []: "Wijzigen" → [OK]
- 4 Bewerk indien nodig de naam (max. 16 tekens). → [OK]
- 5 Bewerk indien nodig het telefoonnummer (max. 24 cijfers). → [OK] 2 keer → []

Het ingestelde telefoonnummer wissen

- 1 [] (rechter functietoets) #338
- 2 []: "Sturen naar" → [OK]
- 3 [] → []: "Wissen" → [OK]
- 4 []: "JA" → [OK] → []
 - De instelling voor het melden van nieuwe berichten is uitgeschakeld.

De afstandsbedieningscode voor het afspelen van berichten in-/uitschakelen

Als u deze functie inschakelt, moet u de afstandsbedieningscode (pagina 47) invoeren om het nieuwe bericht af te spelen vanuit de oproep voor het melden van nieuwe berichten. Op deze manier wordt voorkomen dat anderen uw berichten kunnen afluisteren. De standaardinstelling is "Uitschakelen".

- "Uitschakelen": U kunt het bericht afluisteren door op [4] te drukken om nieuwe berichten af te spelen (zonder de afstandsbedieningscode in te voeren).
- "Inschakelen": U moet uw afstandsbedieningscode invoeren en vervolgens op [4] drukken om het nieuwe bericht af te spelen.

- 1 [REDACTED] (rechter functietoets) # [3] [3] [8]
- 2 [REDACTED]: "Code Afst.bed" → [OK]
- 3 [REDACTED]: Selecteer de gewenste instelling. → [OK] → [REDACTED]

Berichten afluisteren

Nadat u de oproep voor het melden van nieuwe berichten hebt beantwoord, kunt u de berichten als volgt afluisteren.

- **Wanneer de afstandsbedieningscode is ingesteld op "Uitschakelen":**
Druk op [4] om het nieuwe bericht af te spelen tijdens de aankondigingsoproep.
- **Wanneer de afstandsbedieningscode is ingesteld op "Inschakelen":**
 - 1 Voer de afstandsbedieningscode in (pagina 47) tijdens de aankondiging.
 - 2 Druk op [4] voor het volgende bericht.

Opmerking:

- Binnen 10 seconden nadat u de nieuwe berichten hebt afgeluisterd, kunt u tijdens de oproep op [REDACTED] drukken om de functie voor het melden van nieuwe berichten via een oproep uit te schakelen.
- Zelfs als het basisstation een oproep voor het melden van nieuwe berichten plaatst, wordt het record niet weergegeven in de herhaallijst van de handset.

Afstandsbediening

U kunt van buitenaf met een toetstelefoon uw telefoonnummer bellen en het toestel benaderen voor het beluisteren van berichten en het wijzigen van de antwoordapparaatinstellingen. De gesproken instructies van het toestel geven aan welke toetsen u voor de verschillende mogelijkheden moet indrukken.

Afstandsbedieningscode

Voor het op afstand bedienen van het antwoordapparaat moet u een 3-cijferige toegangscode invoeren. Deze code voorkomt dat anderen uw berichten van buitenaf kunnen afluisteren.

Belangrijk:

- Voor het op afstand bedienen van het antwoordapparaat moet u eerst een afstandsbedieningscode instellen.

- 1 [REDACTED] (rechter functietoets) # [3] [0] [6]
- 2 Als u de afstandsbediening wilt inschakelen, voert u de gewenste 3-cijferige toegangscode in.
- 3 [OK] → [REDACTED]

Bediening op afstand uitschakelen

Druk op [REDACTED] in stap 2 op "Afstandsbedieningscode", pagina 47.

- De ingevoerde afstandsbedieningscode wordt verwijderd.

Het antwoordapparaat op afstand bedienen

- 1 Bel uw telefoonnummer vanaf een toetstelefoon.
- 2 Voer de afstandsbedieningscode in terwijl de meldtekst wordt weergegeven.
- 3 Druk op [9] voor gesproken instructies.
- 4 Het toestel bedienen met afstandsbedieningsopdrachten (pagina 48).
- 5 Hang na afloop op.

Gesproken instructies

Tijdens bediening op afstand geven de gesproken instructies aan hoe u het toestel kunt bedienen. Druk op **[9]** nadat u de afstandsbedieningscode heeft ingevoerd om de gesproken instructies te starten.

Opmerking:

- Het toestel stopt de oproep als u gedurende 10 seconden geen knop indrukt na een gesproken instructie.

Antwoordapparaatopdrachten

Druk op de volgende toetsen voor de bijbehorende antwoordapparaatfuncties:

Toets-combinatie	Bediening
[1]	Herhaal bericht (tijdens afluisteren)*1
[2]	Sla bericht over (tijdens afluisteren)
[4]	Geef nieuwe berichten weer
[5]	Geef alle berichten weer
[6]	De meldtekst weergeven
[7]	Meldtekst opnemen
[9]	De gesproken instructies herhalen (weergeven of opnemen wordt gestopt)
[0]	Antwoordapparaat uitschakelen
[*][4]	Bericht dat nu wordt afgespeeld wissen
[*][5]	Alle berichten wissen
[*][6]	Een vooraf opgenomen meldtekst gebruiken (tijdens het afspelen van een meldtekst)
[*][#]	Afstandsbediening beëindigen (of ophangen)

*1 Als u dit binnen de eerste 5 seconden van een bericht doet, wordt het voorgaande bericht weergegeven.

De beantwoorder op afstand inschakelen

- 1 Bel uw telefoonnummer vanaf een toestelefoon.
- 2 Laat de telefoon 15 keer overgaan.
 - Er klinkt een lange pieptoon.
- 3 Voer de afstandsbedieningscode in binnen 10 seconden na de lange pieptoon.
 - De meldtekst wordt afgespeeld.
 - U kunt ophangen of de afstandsbedieningscode opnieuw invoeren en met bediening op afstand starten (pagina 47).

Instellingen antwoordapparaat

Meeluisteren

Terwijl een beller een bericht inspreekt, kunt u dit via de handset volgen. U stelt het luidspreekervolume bij met **[+]** en **[-]**. U kunt de oproep aannemen door op **[📞]** op de handset te drukken. Meeluisteren kan per handset worden ingesteld. De standaardinstelling is "AAN".

- 1 **[☰]** (rechter functietoets) **# [3] [1] [0]**
- 2 **[⬆]**: Selecteer de gewenste instelling. → **[OK]** → **[📞]**

Aantal keer overgaan voordat een oproep wordt aangenomen

Met "Aantal belsignalen" kunt u instellen hoe vaak de telefoon overgaat, voordat het toestel de oproep aanneemt. U kunt 2 tot 7 keer laten overgaan of "Automat." instellen. De standaardinstelling is "4 Belsignalen".



"Automat.": het antwoordapparaat neemt op na 2 keer overgaan als er nieuwe berichten zijn opgenomen of na 5 keer als er geen nieuwe berichten zijn. Als u vanaf een extern toestel belt om nieuwe berichten af te luisteren (pagina 47), weet u dat er geen nieuwe berichten zijn als de telefoon voor de 3e keer overgaat. U kunt dan ophangen zonder voor een gesprek te betalen.

- 1 **[☰]** (rechter functietoets) **# [2] [1] [1]**

- 2 : Selecteer de gewenste instelling. →
 [OK] → 

Opnametijd voor beller

U kunt de maximale opnametijd voor elke beller wijzigen. De standaardinstelling is “3 minuten”.

- 1  (rechter functietoets) # 3 0 5
 2 : Selecteer de gewenste instelling. →
 [OK] → 

“Alleen meldt.” selecteren

Wanneer u “Alleen meldt.” selecteert, wordt wel de meldtekst afgespeeld, maar kunnen de bellers geen berichten inspreken.

Selecteer “Alleen meldt.” in stap 2 op “Opnametijd voor beller”, pagina 49.

Opmerking:

- Wanneer u “Alleen meldt.” selecteert:
 - Als u geen eigen meldtekst opneemt, speelt het toestel een standaardmeldtekst af waarin de beller wordt gevraagd later opnieuw te bellen.
 - Als u uw eigen meldtekst gebruikt, spreek dan een meldtekst in waarin de beller wordt gevraagd later opnieuw te bellen (pagina 43).

Vocemailservice

Naast het antwoordapparaat van het apparaat biedt uw serviceprovider mogelijk ook een voicemailservice. Voicemail is een berichtendienst die mogelijk wordt aangeboden door uw serviceprovider. Met deze service kunnen ook oproepen worden opgenomen wanneer u niet beschikbaar bent om de telefoon aan te nemen of wanneer uw lijn bezet is. Berichten worden in dat geval opgenomen op het systeem van het telefoonbedrijf en niet op het antwoordapparaat van het apparaat.

- Als u liever de voicemail gebruikt dan het antwoordapparaat van het toestel, schakelt u het antwoordapparaat uit (pagina 43).

Als u zowel het antwoordapparaat van het toestel als de voicemail hebt ingeschakeld, wordt het bericht opgenomen door het systeem waarbij het toestel het minst aantal keren overgaat.

Voorbeeld:

Als het antwoordapparaat van het toestel is ingesteld op 4 keren overgaan (pagina 48) en de voicemailservice van uw telefoonbedrijf is ingesteld op 6 keren overgaan (vraag uw serviceprovider), wordt de inkomende oproep het eerst opgenomen door het antwoordapparaat van het toestel.





Wanneer er nieuwe berichten voor u zijn, wordt  weergegeven op de handset als berichtindicatie beschikbaar is. Neem contact op met de serviceprovider voor meer informatie over deze dienst.

Belangrijk:

- Als ook na het beluisteren van de nieuwe berichten  op de display wordt weergegeven, schakelt u dit uit door 2 seconden  ingedrukt te houden.

Tekens invoeren

Tekens en cijfers voert u in met de kiestoetsen. Elke kiestoets heeft meerdere tekens. Welke tekens u kunt invoeren, hangt van de invoermodus af (pagina 50).

- Verplaatst de cursor met  of  naar links of rechts.
- Druk op de kiestoetsen voor het invoeren van tekens en cijfers.
- Druk op **[C]** voor het wissen van het teken of cijfer dat door de cursor wordt gemarkeerd. Houd **[C]** ingedrukt als u alle tekens en cijfers wilt wissen.
- Druk op  (A→a) voor hoofdletters of kleine letters.
- Als u met dezelfde kiestoets een volgend teken wilt invoeren, drukt u op  om de cursor naar de volgende positie te verplaatsen en drukt u op de bijbehorende kiestoets.
- Als u niet binnen 2 seconden na het invoeren van een teken op een cijfertoets drukt, blijft dat teken staan en gaat de cursor naar de volgende positie.

Tekeninvoermodi

De beschikbare tekeninvoermodi zijn Alfabetisch (ABC), Numeriek (0-9), Grieks (ΑΒΓ), Uitgebreid 1 (AÄÄ), Uitgebreid 2 (ŠŠŠ) en Cyrillisch (АБВ). Voor tekens uit deze invoermodi, met uitzondering van Numeriek, selecteert u het teken door de kiestoets meerdere keren in te drukken.

Als het tekeninvoerscherm door het toestel wordt weergegeven:

 → : Selecteer een tekeninvoermodus. → **[OK]**

Opmerking:

-  in de volgende tabel betekent één spatie.

Alfabetische tekentabel (ABC)

0	1	2	3	4	5	6	7	8	9
_ 0 # & ' () * , - . / 1	A B C 2 a b c 2	D E F 3 d e f 3	G H I 4 g h i 4	J K L 5 j k l 5	M N O 6 m n o 6	P Q R S 7 p q r s 7	T U V 8 t u v 8	W X Y Z 9 w x y z 9	

Tabel cijferinvoer (0-9)

0	1	2	3	4	5	6	7	8	9
0	1	2	3	4	5	6	7	8	9

Tabel Griekse tekens (ABΓ)

0	1	2	3	4	5	6	7	8	9
_ 0 # & ' () * , - . / 1	A B Γ 2 Δ E Z 3 H Θ I 4 K Λ M 5 N Ξ O 6 Π Ρ Σ 7 Τ Υ Φ 8 Χ Ψ Ω 9								

Tabel uitgebreide tekenset 1 (AÄÅ)

0	1	2	3	4	5	6	7	8	9
_ 0 # & ' () * , - . / 1	A Á Â Ã Ä Å Æ B C Ç 2 a à á â ã ä å æ b c ç 2	D E È É Ê Ë Ì Í Î Ï 3 d e è é ê ë ì í î ï 3	G Ğ H I 4 g ğ h i 4	J K L 5 j k l 5	M N Ñ O Ó Ô Õ Ö Ø 6 m n ñ o ó ô õ ö ø 6	P Q R S Ş ß 7 p q r s ş ß 7	T U Û Ü Ý Þ 8 t u ù ú û ü ý þ 8	W Ŷ X Y ŷ Z 9 w ŵ x y ŷ z 9	

- Het volgende wordt voor zowel hoofdletters als kleine letters gebruikt: ø ŵ ÿ

Tabel uitgebreide tekenset 2 (ŠŠŠ)

0	1	2	3	4	5	6	7	8	9
_ 0 # & ' () * , - . / 1	A Á Â Ã Ä Å Æ B C Ç 2 a á â ã ä å æ b c ç 2	D Ď E ě Ě ě Ī 3 d ě e ě ě ĩ 3	G H I 4 g h i 4	J K L ĺ Ĺ 5 j k l ĺ Ĺ 5	M N Ń Ō Ő Œ Š Š 6 m n ń ō ő Œ š š 6	P Q R Ŕ Ŗ Š Ÿ 7 p q r ŕ ŗ š Ÿ 7	T Ť U Ů Ű Ų ŷ 8 t ť u ů ű ų ŷ 8	W X Y Ź Ż Ž 9 w x y ź ż ž 9	

Handige informatie

- Het volgende wordt voor zowel hoofdletters als kleine letters gebruikt:

À Ç Ć Ę Ľ Ĺ Ľ Ń Ŕ Ś Š ů ý Ž Ž Ž

Tabel Cyrillische tekens (АБВ)

0	1	2	3	4	5	6	7	8	9
~ 0 ґ Є І І ÿ	# & ' () * , - . / 1	А Б В	Д Е Ж	И Ў К	М Н О	Р С Т	Ф Х Ц	Ш Щ	Ъ Ъ Ь Ъ Я
		Г	З	Л	П	У	Ч	Ъ Ъ Ь Ъ	Я
		2	3	4	5	6	7	8	9

Foutberichten

Melding	Oorzaak/oplossing
Geen stroom of Geen verbinding AC adapt.op- nieuw aansluiten	<ul style="list-style-type: none">• Controleer of de wisselstroomadapter van het basisstation correct is aangesloten op het apparaat en het stopcontact.• De handset heeft geen verbinding met het basisstation meer. Ga dichterbij het basisstation staan en probeer het opnieuw.• Trek de stekker van de wisselstroomadapter van het basisstation uit het stopcontact om het apparaat te resetten. Steek de stekker weer in het stopcontact en probeer het opnieuw.• Misschien is de handset niet meer geregistreerd. Registreer de handset opnieuw (pagina 39).
Telefoonlijn controleren	<ul style="list-style-type: none">• Het meegeleverde telefoonsnoer is nog niet aangesloten of is niet goed aangesloten. Controleer de aansluitingen (pagina 10).
Controleren	<ul style="list-style-type: none">• De functie voor automatische oproepblokkering is actief. Probeer het later opnieuw.
Error	<ul style="list-style-type: none">• Opname te kort. Probeer het opnieuw.
Geheugen Vol	<ul style="list-style-type: none">• Het telefoonboekgeheugen is vol. Wis ongewenste nummers (pagina 26).• Het geheugen met geblokkeerde nummers is vol. Wis ongewenste nummers (pagina 21).• De handset is al geregistreerd bij het maximum aantal basisstations (4). Annuleer ongebruikte basisstationaanmeldingen van de handset (pagina 39).
Gebruik oplaadbare batterij	<ul style="list-style-type: none">• Er is een verkeerde soort batterij geïnstalleerd (bijvoorbeeld alkaline of mangaan). Gebruik alleen de oplaadbare Ni-MH-batterijen van pagina 4, 7.
U moet eerst abonn.nemen op nr.weerg.	<ul style="list-style-type: none">• U moet een abonnement nemen op nummerherkenning. Als u belleinfo ontvangt nadat u een abonnement heeft genomen op nummerherkenning, zal dit bericht niet meer worden weergegeven.

Problemen oplossen

Als u na het volgen van de aanwijzingen in dit hoofdstuk nog steeds problemen ondervindt, verwijdert u de wisselstroomadapter van het basisstation en schakelt u de handset uit, waarna u de stroom weer inschakelt en de handset weer aanzet.

Algemeen gebruik

Probleem	Oorzaak/oplossing
De handset gaat niet aan na het installeren van volle batterijen.	<ul style="list-style-type: none"> Plaats de handset op het basisstation of de oplader om de handset in te schakelen.
Het apparaat werkt niet.	<ul style="list-style-type: none"> Controleer of de batterijen goed zijn geplaatst (pagina 10). Laad de batterijen volledig op (pagina 11). Controleer de aansluitingen (pagina 10). Trek de stekker van de wisselstroomadapter van het basisstation uit het stopcontact om het apparaat te resetten en de handset uit te schakelen. Sluit de wisselstroomadapter weer aan, schakel de handset in en probeer het opnieuw. De handset is niet bij het basisstation geregistreerd. Registreer de handset (pagina 39).
Het display van de handset is leeg of donker.	<ul style="list-style-type: none"> De handset is in de schermbeveiligingsmodus (pagina 16). Activeer het display van de handset opnieuw door: <ul style="list-style-type: none"> tijdens een gesprek op [▼] te drukken. op een willekeurige toets te drukken in alle overige gevallen. "LCD laden" staat op "UIT" tijdens het laden. Wijzig de instelling (pagina 32). De handset is niet ingeschakeld. Zet deze aan (pagina 15).
Ik hoor geen kiestoon.	<ul style="list-style-type: none"> Controleer of u het meegeleverde telefoonsnoer gebruikt. Uw oude telefoonsnoer kan anders bedraad zijn. De wisselstroomadapter van het basisstation of het telefoonsnoer is niet aangesloten. Controleer de aansluitingen. Haal de telefoonlijn van het basisstation en verbind de lijn met een werkende telefoon. Als de werkende telefoon het normaal doet, neemt u voor reparatie van de telefoon contact op met de dealer. Als de telefoon niet correct werkt, neemt u contact op met uw serviceprovider.
Het basisstation geeft een pieptoon.	<ul style="list-style-type: none"> Er zijn nieuwe berichten opgenomen. Nieuwe berichten afluisteren (pagina 44).
Het display van de handset gaat automatisch werken.	<ul style="list-style-type: none"> De demonstratiemodus is ingeschakeld. Als u de demonstratiemodus wilt uitschakelen: [☎] → [111] # 8 9 9 → [⬆]: "UIT" → [OK]
Er wordt een foutgeluid afgespeeld wanneer ik op bepaalde toetsen van het basisstation druk.	<ul style="list-style-type: none"> Automatische oproepblokkering is bezig met controleren. Probeer het later opnieuw.



Handige informatie

Probleem	Oorzaak/oplossing
Ik kan de intercom niet gebruiken.	Deze functie is beschikbaar voor de handsets onderling. Hoewel de handset "Intercom" of "Automatisch Intercom", weergeeft, zijn deze functies niet beschikbaar voor modellen met één handset.
De eenheid gaat niet het opgegeven aantal keer over.	<ul style="list-style-type: none">● Het aantal keer overgaan wordt in de volgende situaties met 1 verminderd:<ul style="list-style-type: none">– de eerste keer overgaan is uitgeschakeld ("UIT") (pagina 31)– automatische oproepblokkering is ingesteld op "Blokkeren" (pagina 22)

Menulijst

Probleem	Oorzaak/oplossing
Ik kan de taal op het display niet lezen.	<ul style="list-style-type: none">● Wijzig de weergavetaal (pagina 15).
Ik kan de eco-stand niet activeren.	<ul style="list-style-type: none">● U kunt de eco-modus niet instellen als u de repeatermodus op "AAN" zet. Zet de repeatermodus, indien nodig, op "UIT" (pagina 40).
Ik kan een handset niet bij een basisstation registreren.	<ul style="list-style-type: none">● De handset is al geregistreerd bij het maximum aantal basisstations (4). Annuleer ongebruikte basisstationaanmeldingen van de handset (pagina 39).● U hebt de verkeerde PIN ingevoerd. Raadpleeg een officieel servicecentrum als u uw PIN bent vergeten.

Batterij opladen

Probleem	Oorzaak/oplossing
De handset piept en/of  knippert.	<ul style="list-style-type: none">● Batterijen bijna leeg. Laad de batterijen volledig op (pagina 11).
Ik heb de batterijen opgeladen, maar <ul style="list-style-type: none">–  knippert nog steeds of– de gebruiksduur lijkt korter.	<ul style="list-style-type: none">● Maak de plus- (+) en minzijde (−) van de batterijen en de contactpunten van de eenheid met een droge doek schoon en probeer het opnieuw.● Het is tijd de batterijen te vervangen (pagina 10).

Telefoneren, intercom

Probleem	Oorzaak/oplossing
 wordt weergegeven.	<ul style="list-style-type: none">● De handset is te ver van het basisstation. Ga dichterbij staan.● De wisselstroomadapter van het basisstation is niet goed aangesloten. Sluit de wisselstroomadapter opnieuw aan op het basisstation.● De handset is niet bij het basisstation geregistreerd. Registreer dit apparaat (pagina 39).● Wanneer u de één-toets-ecomodus inschakelt, neemt het bereik van het basisstation in stand-by af. Schakel zo nodig de eco-modus uit (pagina 16).

Probleem	Oorzaak/oplossing
Er is ruis hoorbaar, wisselend geluid.	<ul style="list-style-type: none"> ● U gebruikt de handset of het basisstation in een gebied met veel elektrische interferentie. Plaats het basisstation en gebruik de handset buiten bereik van storingsbronnen. ● Ga dichterbij het basisstation staan. ● Als u DSL/ADSL gebruikt, raden wij u aan om een DSL-/ADSL-filter aan te sluiten tussen het basisstation en de telefoonwandcontactdoos. Neem voor details contact op met uw DSL-/ADSL-provider.
De geluidskwaliteit lijkt minder te worden.	<ul style="list-style-type: none"> ● U hebt een handset geregistreerd die niet wordt aanbevolen. De beste geluidskwaliteit is alleen mogelijk door registratie van de meegeleverde handset.
De handset gaat niet over.	<ul style="list-style-type: none"> ● Het belvolume is uitgeschakeld. Stel het belvolume bij (pagina 17, 31). ● De Niet storen-modus is ingeschakeld. Schakel deze uit (pagina 35). ● Als de handset bij meerdere basisstations is geregistreerd, kunt u met de handset mogelijk geen oproepen plaatsen of ontvangen, of communiceren met het basisstation in de volgende omstandigheden. <ul style="list-style-type: none"> – Ecomodus is ingesteld op “Eco Plus” (pagina 16). – Het basisstation is ingesteld op “Automat.” (pagina 33). Plaats in dat geval de handset dichterbij het basisstation en wijzig de instelling in “Eco” of “UIT”. Herhaal dit voor elk basisstation.
Het basisstation gaat niet over.	<ul style="list-style-type: none"> ● Het belvolume is uitgeschakeld. Stel het belvolume bij (pagina 17, 31).
Ik kan niet bellen.	<ul style="list-style-type: none"> ● U hebt een kiesrestrictienummer gekozen (pagina 38). ● De toetsblokkering is ingeschakeld. Schakel deze uit (pagina 19).

Nummerherkenning

Probleem	Oorzaak/oplossing
De bellerinfo wordt niet weergegeven.	<ul style="list-style-type: none"> ● U moet een abonnement nemen op nummerherkenning. Neem voor details contact op met uw serviceprovider. ● Als uw toestel is aangesloten op extra telefoonapparatuur, maak deze apparatuur dan los en steek het toestel rechtstreeks in de wandcontactdoos. ● Als u DSL/ADSL gebruikt, raden wij u aan om een DSL-/ADSL-filter aan te sluiten tussen het basisstation en de telefoonwandcontactdoos. Neem voor details contact op met uw DSL-/ADSL-provider. ● Andere telefoonapparatuur kan storing veroorzaken op dit toestel. Maak de andere apparatuur los en probeer het opnieuw.
De bellerinfo wordt erg langzaam weergegeven.	<ul style="list-style-type: none"> ● Afhankelijk van uw serviceprovider wordt de bellerinfo mogelijk pas bij de 2e keer overgaan of later weergegeven. Stel de eerste keer overgaan in op “UIT” (pagina 31). ● Ga dichterbij het basisstation staan.
De tijd op het toestel is versprongen.	<ul style="list-style-type: none"> ● Wanneer de verkeerde tijd wordt meegegeven bij gebruik van nummerherkenning, verspringt de tijd. Stel de functie Tijdsaanpassing in op “Handmatig” (uit) (pagina 31).

Antwoordapparaat

Probleem	Oorzaak/oplossing
Het antwoordapparaat neemt geen nieuwe berichten op.	<ul style="list-style-type: none">• Het antwoordapparaat is uitgeschakeld. Schakel deze in (pagina 43).• Het berichtengeheugen is vol. Wis ongewenste berichten (pagina 44).• De opnametijd is ingesteld op "Alleen meldt.". Wijzig de instelling (pagina 49).• Mogelijk beantwoordt de voicemaildienst van uw serviceprovider uw oproepen eerder dan het antwoordapparaat van het toestel. Verlaag het aantal keren overgaan van het apparaat (pagina 48) of raadpleeg uw serviceprovider.• Het antwoordapparaat beantwoordt geen inkomende oproepen wanneer gesprekken actief zijn op andere apparaten, zoals handsets.
Ik kan het antwoordapparaat niet op afstand bedienen.	<ul style="list-style-type: none">• De afstandsbedieningscode is niet ingesteld. Stel de afstandsbedieningscode in (pagina 47).• U voert de verkeerde afstandsbedieningscode in. Als u de afstandsbedieningscode niet meer weet, ga dan naar de instelling voor deze code en kijk wat de code is (pagina 47).• Het antwoordapparaat is uitgeschakeld. Schakel deze in (pagina 48).

Schade door vloeistof

Probleem	Oorzaak/oplossing
Er is vloeistof of vocht in de handset of het basisstation gekomen.	<ul style="list-style-type: none">• Trek de wisselstroomadapter en het telefoonsnoer uit het basisstation. Haal de batterijen uit de handset en laat het toestel ten minste 3 dagen drogen. Wanneer de handset of het basisstation weer helemaal droog is, sluit u de wisselstroomadapter en het telefoonsnoer weer aan. Plaats de batterijen en laad deze volledig op vóór gebruik. Raadpleeg een officieel servicecentrum als het apparaat niet goed werkt.

Let op:

- Voorkom permanente schade en gebruik geen magnetron om het droogproces te versnellen.

Index

- A** Aan- en uitzetten: 15
 Alarm: 34
 Antwoordapparaat: 43
 Aantal keren overgaan: 48
 Afstandsbediening: 47
 Afstandsbedieningscode: 47
 Alleen meldtekst: 49
 Berichten beluisteren: 44, 47
 Berichten wissen: 44, 45, 48
 Berichtlijst: 45
 In-/uitschakelen: 43
 Meeluisteren: 48
 Meldtekst: 43
 Nieuwe berichten melden: 46
 Opnametijd: 49
 Automatisch opnemen: 17, 33
 Automatische intercom: 19
 Automatische oproepblokkering: 22
- B** Babyfoon: 36
 Basisstation
 Annuleren: 39
 Selecteren: 39
 Batterij: 10, 11
 Bellerijst: 41
 Bellerijst bewerken: 41
 Beltoon
 Externe oproep: 30
 Intercomoproep: 30
 Beveiliging voor oproepen: 38
- C** Categorie: 25
- D** Datum en tijd: 15
 Directe opdrachtcode: 28
 Display
 Achtergrond: 22
 Kleur: 32
 Klok: 32
 LCD-verlichting: 32
 Taal: 15
 Weergavemodus: 32
 Doorkiezen: 26
- E** Ecomodus: 16
 Eerste keer overgaan: 31
 Equalizer: 18
 Extra basisstations: 39
- F** Foutberichten: 52
- G** Geheugentoetsen: 27
 Gemiste oproepen: 41
- Gesprek delen: 18
 Gesprekken doorverbinden: 19
- H** Handset
 Naam: 38
 Registratie: 39
 Registratie opheffen: 39
 Zoeken: 12
 Herhalen: 17
- I** Intercom: 19
- K** Kiesrestrictie: 38
- L** Luidspreker: 17
- M** Microfoon uitschakelen: 18
- N** Niet storen-modus: 35
 Nummerblokkering: 20
 Nummerherkenning: 18
 Nummerherkenningsservice: 41
 Nummers kiezen: 17
- O** Opnieuw bellen/flash: 18
 Oproepen beantwoorden: 17
- P** Pauze: 17
 PIN: 38
 Privémodus: 33
 Problemen oplossen: 53
- R** Repeater: 40
- S** Snelkiesnummer: 27
 Stroomstoring: 11
- T** Taal gesproken instructies: 15
 Tekens invoeren: 50
 Telefoonboek: 25
 Tijdsaanpassing: 31
 Toetsblokkering: 19
 Toetstonen: 33
 Type bediening: 13
- V** Vergaderen: 19
 Voicemail: 50
 Volume
 Beltoon (basisstation): 17, 31
 Beltoon voor externe oproep (handset): 17, 31
 Beltoon voor intercomoproep (handset): 31
 Luidspreker: 17
 Ontvangst: 17
- W** Wachstand: 18
 Wisselgesprek: 18

Voor naslag

Wij raden u aan om de volgende gegevens te noteren. Dit is handig voor reparaties die vallen onder de garantie.

Serienummer	Aankoopdatum
(aanwezig op onderzijde basisstation)	
Naam en adres dealer	

Telefoonnummer klantenservice: 0032 70 223 011

Koop online via onze eShop: <https://www.panasonic.eu/eshops.html>

Klantenservice:**Panasonic Belgium**

Brusselsesteenweg 502

1731 Zellik

Belgium

Panasonic Belgium is a branch of

Panasonic Marketing Europe GmbH

Hagenauer Strasse 43, D-65203 Wiesbaden

VAT BE0867.862.661 RPM/RPR Brussels

Panasonic Corporation

1006, Oaza Kadoma, Kadoma-shi, Osaka 571-8501, Japan

<http://www.panasonic.com>

© Panasonic Corporation 2019

PNQP1469ZA PP0319LC0