

DOMO



DO7057S

Handleiding	Kledingstomer
Mode d'emploi	Défroiseur vapeur
Gebrauchsanleitung	Bekleidungsdämpfer
Instruction booklet	Clothes steamer
Manual de instrucciones	Vaporizador de prendas
Istruzioni per l'uso	Ferro da stiro a vapore
Návod k použití	Napařovač oděvů
Návod na použitie	Napařovač oděvů



Lees aandachtig alle instructies - bewaar deze handleiding voor latere raadpleging.
Lisez attentivement les instructions - gardez le mode d'emploi pour utilisation ultérieur.
Lesen Sie genau die Anweisungen - bewahren Sie die Gebrauchsanleitung für spätere heranziehung.

Read all instructions carefully - save this instruction manual for future reference.
Lea detenidamente todas las instrucciones - Conserve este manual para futura referencia.

Leggere con attenzione le istruzioni - conservarle per future consultazioni

Před použitím si důkladně přečtěte tento manuál - manuál si uschovejte i pro případ budoucího nahlédnutí.

Pred použitím si dôkladne prečítajte tento manuál - manuál si uschovajte aj pre prípad budúceho nahliadnutie.

NL	Nederlands	3
FR	Français	8
DE	Deutsch	13
EN	English	18
ES	Espagnol	23
IT	Italiano	28
CZ	Čeština	33
SK	Slovenčina	38

GARANTIE

Geachte klant,

Al onze producten ondergaan steeds een strenge kwaliteitscontrole, alvorens ze aan je worden aangeboden. Mocht je desondanks toch nog problemen hebben met jouw toestel, dan betreuren wij dit ten zeerste. In dat geval verzoeken wij je contact op te nemen met onze klantendienst.

Onze medewerkers zullen je met plezier verder helpen.



+32 14 21 71 91



info@linea2000.be

Maandag – Donderdag : 8.30u – 12.00u en van 13.00u – 17.00u

Vrijdag : 8.30u – 12.00u en van 13.00u – 16.30u

Dit apparaat heeft een garantietermijn van 2 jaar vanaf de datum van aankoop. Gedurende de garantieperiode zal de distributeur volledige verantwoording op zich nemen voor gebreken die aanwijsbaar berusten op materiaal- of constructiefouten. Wanneer dergelijke gebreken voorkomen, zal het apparaat, indien nodig, vervangen of gerepareerd worden. De garantieperiode van 2 jaar zal op dit moment niet terug beginnen, maar loopt verder tot 2 jaar na de aankoop van het toestel. De garantie wordt verleend op basis van het kassaticket. Indien je apparaat defect is binnen de garantietermijn van 2 jaar, dan mag je het toestel samen met het originele kassaticket binnenbrengen in de winkel waar je het toestel hebt aangekocht.

De garantie op accessoires en onderdelen die onderhevig zijn aan slijtage, bedraagt 6 maanden. De garantie en verantwoordelijkheid/aansprakelijkheid van de leverancier en fabrikant vervallen automatisch in de volgende gevallen:

- Bij het niet naleven van de instructies in deze handleiding.
- Bij verkeerde aansluiting, vb. te hoge elektrische spanning.
- Bij verkeerd, hardhandig of abnormaal gebruik.
- Bij onvoldoende of verkeerd onderhoud.
- Bij herstelling of wijziging van het toestel door de consument of niet gemachtigde derden.
- Bij gebruik van onderdelen of accessoires welke niet worden aanbevolen of geleverd door de leverancier / fabrikant.

VEILIGHEIDSVOORSCHRIFTEN

Wanneer je elektrische toestellen gebruikt, moeten volgende veiligheidsinstructies in acht genomen worden:

- Lees deze instructies zorgvuldig door. Bewaar deze handleiding om later te raadplegen.
- Verwijder voor het eerste gebruik alle verpakkingsmaterialen en eventuele promotionele stickers. Zorg ervoor dat kinderen niet met de verpakkingsmaterialen spelen.
- Dit toestel is geschikt om te gebruiken in de huishoudelijke omgeving en in gelijkaardige omgevingen zoals:
 - Keukenhoek voor personeel van winkels, kantoren en andere gelijkaardige professionele omgevingen
 - Boerderijen
 - Hotel- en motelkamers en andere omgevingen met een residentieel karakter
 - Gastenkamers, of gelijkaardige

- Dit toestel mag gebruikt worden door kinderen vanaf 16 jaar en personen met een fysieke of sensorielle beperking of mensen met een beperkte mentale capaciteit of gebrek aan ervaring of kennis, op voorwaarde dat deze personen toezicht krijgen of instructies hebben gekregen over het gebruik van het toestel op een veilige manier en dat ze ook de gevaren kennen bij het gebruik van het toestel. Kinderen mogen niet met het toestel spelen. Het onderhoud en de reiniging van het toestel mogen niet door kinderen gebeuren tenzij ze ouder zijn dan 16 jaar en onder toezicht staan.
- Houd het toestel en de voedingskabel buiten het bereik van kinderen jonger dan 16 jaar.
- Het toestel moet afgesloten worden van het elektriciteitsnet als het niet gebruikt wordt, bij reparatie en wanneer onderdelen vervangen worden. Laat het toestel eerst afkoelen vooraleer onderdelen te vervangen en vooraleer het toestel schoon te maken.
- Als de voedingskabel beschadigd is, moet hij vervangen worden door de fabrikant, een service center of gekwalificeerde personen om ongevallen te vermijden.
- OPGELET: om ongevallen te vermijden, mag dit toestel niet bediend worden door een externe bediening, zoals een externe timer, of op een net aangesloten worden dat regelmatig op- en afgezet wordt.
- Laat het toestel niet zonder toezicht achter wanneer het aangesloten is op het elektriciteitsnet.
- Het toestel mag enkel geplaatst en gebruikt worden op een vlak en stabiel oppervlak dat tegen stoom en hitte kan.



Waar je dit symbool ziet, kan het toestel heel warm worden.
Raak dit oppervlak van het toestel niet aan, gebruik altijd de handvatten.

- Gebruik het toestel niet buiten.
- Verplaats de kledingstomer niet als het nog in gebruik is of nog heet is. Laat het toestel eerst volledig afkoelen voordat het verplaatst of onderhouden wordt.
- Gebruik het toestel enkel voor het doel waarvoor het bestemd is.
- Vul het waterreservoir nooit met een andere vloeistof dan water.
- Kijk voor gebruik na of het voltage vermeld op het toestel overeenkomt met het voltage van het elektriciteitsnet thuis.
- De voedingskabel moet steeds aangesloten worden op een stopcontact dat geïnstalleerd en geaard is volgens de lokale standaarden en normen.
- Gebruik enkel de accessoires die meegeleverd worden.
- Dompel het toestel, de voedingskabel of de stekker nooit onder in water of een andere vloeistof. Dit om elektrische schokken of brand te voorkomen.
- Gebruik dit toestel niet met natte handen.
- Rol de voedingskabel volledig af om oververhitting op de kabel te voorkomen.
- Laat de voedingskabel geen warme oppervlakken aanraken.
- Sluit de voedingskabel pas op het stopcontact aan nadat het toestel zeker correct gemonteerd is. Om het toestel te verwijderen van het stopcontact, moet de bediening eerst in de «OFF» of «0» positie gezet worden. Daarna mag de stekker uit het stopcontact verwijderd worden. Trek nooit aan de voedingskabel of het toestel zelf om de stekker uit het stopcontact te verwijderen.
- Wees er zeker van dat het toestel volledig afgekoeld is voordat het waterreservoir geopend wordt om te reinigen. Controleer achteraf of het waterreservoir op de juiste manier terug geïnstalleerd is.
- Als het toestel niet goed onderhouden wordt, kan dit de levensduur van het toestel drastisch verminderen en een gevaarlijke situatie veroorzaken.
- Ongevallen of schade veroorzaakt door het niet volgen van deze regels zijn op eigen risico. Noch de fabrikant, de importeur of leverancier kan daar dan verantwoordelijk voor geacht worden.

BEWAAR DEZE INSTRUCTIES OM LATER TE RAADPLEGEN

ONDERDELEN

1. Stoomplaat
2. Stoomknop met vergrendelknop
3. Ontgrendeling waterreservoir
4. Waterreservoir
5. Vulopening waterreservoir
6. Indicatielampjes stoomniveau
7. Aan-uitknop met indicatielampje
8. Borstelkop

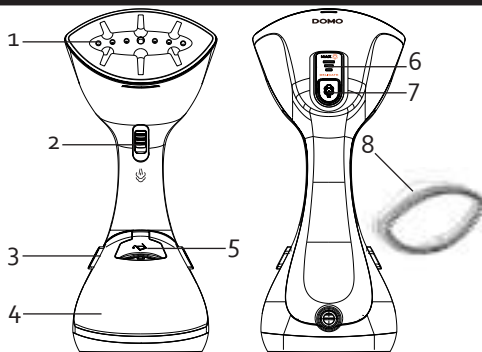

VOOR HET EERSTE GEBRUIK

- Verwijder alle verpakkingsmaterialen en maak het toestel en de accessoires zorgvuldig schoon voor het eerste gebruik. (Zie Reiniging).
- De toestellen worden na productie telkens even getest. Het is dus normaal dat er zich condensatiedruppels gevormd hebben in het waterreservoir.

GEBRUIK

- Vul het waterreservoir volgens de instructies “waterreservoir vullen”.
- Steek de stekker in het stopcontact en druk op de aan-uitknop. Het indicatielampje van de aan-uitknop knippert groen om aan te geven dat het toestel aan het opwarmen is. Het toestel is klaar voor gebruik als het lampje blijft branden. Na ongeveer 25 seconden is het toestel opgewarmd.
- Het toestel beschikt over 3 stoomniveaus: delicaat, mid, max. Per druk op de aan/uitknop verander je van niveau. De indicatielampjes tonen het gekozen niveau.
- Controleer altijd eerst het etiket met instructies aan het kledingstuk.



Dit symbool betekent dat het kledingstuk niet gestreken of gestoomd mag worden.

- Om te stomen, houd de stoomknop ingedrukt. Wanneer je de knop loslaat, zal het toestel stoppen met stomen.
- Indien je constante stoom wil, houd je de stoomknop ingedrukt en schuif je de vergrendelknop naar beneden. Om te stoppen met stomen, schuif je de vergrendelknop omhoog en laat de stoomknop los.

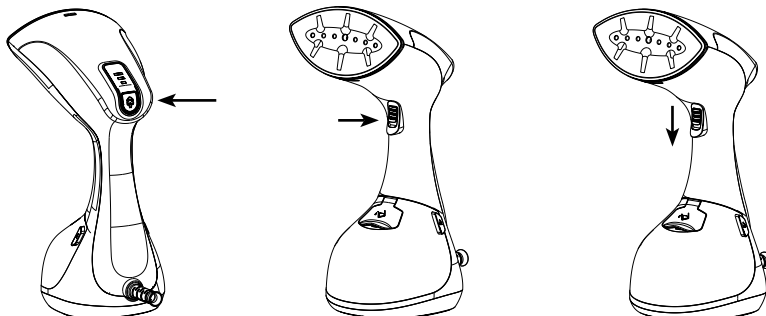



- Het is normaal dat je tijdens het stomen het water hoort pompen. Dit voel je ook in het handvat.
- Om kreuken te verwijderen, druk je de stoomplaat tegen de stof aan tijdens het stomen. Beweeg de kledingstomer over de stof. Let hierbij op dat je niet te lang op dezelfde plaats blijft stomen.
- **OPGELET:** wees steeds voorzichtig bij het gebruik van de stomer. Het toestel en de stoom zijn heet. Richt de stoom nooit op mensen.
- Schakel het toestel na gebruik uit door de aan-uitknop enkele seconden in te drukken. Het indicatielampje gaat uit. Trek de stekker uit het stopcontact.
- Laat het toestel volledig afkoelen. Verwijder het water uit het reservoir en berg op.
- Als het toestel gedurende 15 minuten niet gebruikt wordt, schakelt het toestel in stand-by modus. Het indicatielampje van de aan-uitknop knippert rood. Als je het toestel terug wil activeren, druk dan op de stoomknop of de aan-uitknop en wacht tot het toestel terug is opgewarmd.

WATERRESERVOIR VULLEN

1. Houd de ontgrendeling van het waterreservoir ingedrukt en neem het reservoir uit het toestel door dit naar je toe te trekken.
2. Klik de vulopening open. Vul het reservoir met water, let op dat je het maximumniveau niet overschrijdt. Gebruik alleen leidingwater of 50% leidingwater en 50% gedemineraliseerd water. Gebruik geen geparfumeerd water. Klik de vulopening weer dicht.
3. Plaats het waterreservoir terug in het toestel tot je een klik hoort.
4. Om tijdens het gebruik het waterreservoir te vullen, zet je het toestel uit met de aan-uitknop. Trek de stekker uit het stopcontact en volg dan de hierboven vermelde instructies.

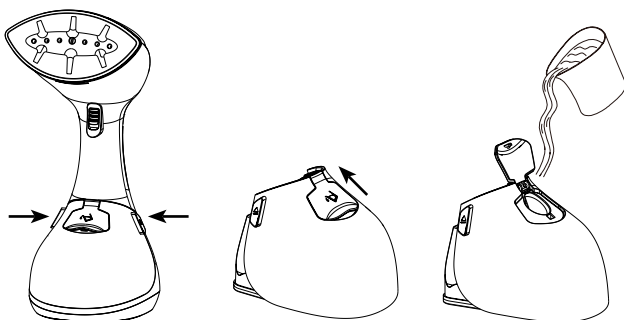

BORSTELKOP

De borstelkop kan gebruikt worden voor dikkere stoffen, meubels of bij het verwijderen van haren.

- Plaats de borstelkop wanneer het toestel afgekoeld is.
- Plaats de bovenkant van de borstelkop op de bovenkant van het toestel. Klik dan de onderkant vast.
- Laat het toestel steeds volledig afkoelen voor de borstelkop te verwijderen.
- Verwijder de borstelkop door het klepje aan de bovenkant omhoog te tillen.

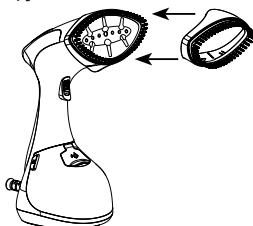

REINIGING EN ONDERHOUD

- Trek de stekker uit het stopcontact en laat het toestel afkoelen alvorens het te reinigen.
- Veeg de stoomplaat en de buitenkant van het toestel af met een vochtige doek.
- Gebruik nooit chemische, schurende of bijtende schoonmaakproducten.
- Verwijder het water uit het reservoir voor het toestel op te bergen.

MILIEURICHTLIJNEN



Dit symbool op het product of op de verpakking wijst erop dat dit product niet als huishoudafval mag worden behandeld. Het moet naar een plaats worden gebracht waar elektrische en elektronische apparatuur wordt gerecycleerd. Als je ervoor zorgt dat dit product op de correcte manier wordt verwijderd, voorkom je mogelijk voor mens en milieu negatieve gevolgen die zich zouden kunnen voordoen in geval van verkeerde afvalbehandeling. Voor meer details in verband met het recycleren van dit product, neem je best contact op met de gemeentelijke instanties, het bedrijf of de dienst belast met de verwijdering van huishoudafval of de winkel waar je het product hebt gekocht.

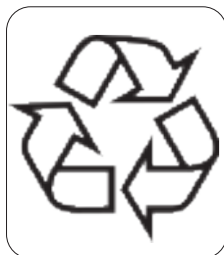

Het verpakkingsmateriaal is recycleerbaar. Behandel de verpakking milieubewust.

GARANTIE

FR

Cher client,
Tous nos produits sont soumis à des contrôles qualité stricts avant d'être proposés à la vente. Si vous deviez toutefois rencontrer un problème avec votre appareil, nous le déplorons vivement.
Dans ce cas, nous vous invitons à prendre contact avec notre service à la clientèle.
Nos collaboratrices se feront un plaisir de vous aider !



+32 14 21 71 91



info@linea2000.be

Du lundi au jeudi : 8 h 30 – 12 h et 13 h – 17 h

Vendredi : 8 h 30 – 12 h et 13 h – 16 h 30

Cet appareil est garanti 2 ans à compter de la date d'achat. Durant la période de garantie, le distributeur assumera l'entière responsabilité en cas de défauts de fonctionnement (matériel) ou de fabrication. Si un tel problème survient, l'appareil sera remplacé ou réparé. La période de garantie de 2 ans ne reprend pas à zéro, mais se poursuit (jusqu'à 2 ans à compter de la date d'achat de l'appareil). La garantie est accordée sur la base du ticket de caisse.

Pour les accessoires et les éléments d'usure, une garantie de 6 mois s'applique.

La garantie et la responsabilité du fournisseur et du fabricant n'ont plus effet dans les cas suivants :

- Les instructions du manuel n'ont pas été suivies.
- Mauvais raccordement, par ex. tension électrique trop forte.
- Utilisation contraire, brutale ou anormale.
- Entretien insuffisant ou non conforme.
- Réparation ou modification de l'appareil par le consommateur ou un tiers non autorisé.
- Utilisation d'éléments ou d'accessoires qui ne sont pas recommandés ou fournis par le fournisseur/fabricant.

CONSIGNES DE SÉCURITÉ

Les consignes de sécurité suivantes doivent être respectées lors de l'utilisation de tout appareil électrique:

- Lisez ces consignes très attentivement. Conservez ce mode d'emploi afin de pouvoir le consulter ultérieurement.
- Avant la première utilisation, enlevez tous les éléments d'emballage et les éventuels autocollants promotionnels. Veillez à ce que les enfants ne jouent pas avec les matériaux d'emballage.
- Cet appareil est conçu pour être utilisé dans un environnement domestique ou dans des environnements comparables, tels que :
 - Coin-cuisine du personnel dans les commerces, les bureaux et autres environnements professionnels comparables
 - Fermes
 - Chambres d'hôtel ou de motel et autres environnements à caractère résidentiel
 - Chambres d'hôtes ou comparables
- Cet appareil peut être utilisé par des enfants âgés de 16 ans ou plus et par des personnes présentant un handicap physique ou sensoriel, une capacité mentale limitée ou un manque d'expérience ou de connaissances, à condition que ces personnes soient sous surveillance ou qu'elles aient reçu des instructions sur la manière d'utiliser l'appareil en toute sécurité et qu'elles connaissent les dangers liés

à son utilisation. Les enfants ne peuvent pas jouer avec cet appareil. L'entretien et le nettoyage de l'appareil ne peuvent pas être effectués par des enfants, sauf s'ils sont âgés de plus de 16 ans et sous la surveillance d'un adulte.

- Gardez l'appareil et le cordon électrique hors de portée des enfants.
- Débranchez l'appareil lorsqu'il n'est pas utilisé ainsi qu'avant d'installer ou d'enlever des pièces et avant de nettoyer l'appareil. Mettez au préalable tous les boutons en position « arrêt » et débranchez l'appareil en saisissant la fiche électrique. Ne tirez jamais sur le cordon pour retirer la fiche de la prise.
- En cas de dégâts au cordon d'alimentation, celui-ci doit être remplacé par le fabricant, un centre de services ou une personne qualifiée, afin d'éviter tout accident.
- ATTENTION : Pour éviter tout accident, cet appareil ne peut pas être actionné via une commande externe comme un minuteur extérieur, ni être raccordé à un réseau régulièrement mis sous tension ou hors tension.
- Ne laissez pas l'appareil sans surveillance tant qu'il est raccordé au réseau électrique.
- L'ouverture de remplissage ne peut jamais être ouverte lorsque l'appareil fonctionne. Suivez les consignes de ce manuel pour remplir l'appareil en toute sécurité.
- L'appareil ne peut être placé et utilisé que sur une surface plane et stable, résistant à la vapeur et à la chaleur.



Là où vous apercevez ce symbole, l'appareil peut être brûlant. N'entrez pas en contact avec la surface de l'appareil, utilisez toujours les poignées.

- N'utilisez pas l'appareil à l'extérieur.
- Ne déplacez pas l'appareil lorsqu'il fonctionne encore ou qu'il est encore chaud. Laissez toujours refroidir l'appareil avant de le déplacer ou d'assurer son entretien.
- N'utilisez l'appareil que pour l'usage auquel il est destiné.
- Ne remplissez jamais le réservoir à eau avec un autre liquide que de l'eau.
- Vérifiez avant usage si la tension indiquée sur l'appareil correspond à la tension du réseau électrique de votre domicile.
- Le cordon d'alimentation doit toujours être branché dans une prise de courant placée et mise à la terre conformément aux normes et standards locaux.
- N'utilisez que les accessoires livrés avec l'appareil
- N'immergez jamais l'appareil, le cordon d'alimentation ou la fiche dans l'eau ou tout autre liquide. Ceci afin d'éviter des chocs électriques ou un incendie.
- N'utilisez pas l'appareil si vous avez les mains mouillées.
- Déroulez complètement le cordon d'alimentation, pour éviter toute surchauffe.
- Ne laissez pas le cordon d'alimentation au contact de surfaces chaudes.
- Ne branchez le cordon d'alimentation dans la prise de courant qu'après vous être assuré que l'appareil soit correctement monté. Pour débrancher l'appareil, la commande doit être préalablement placée en position « OFF » ou « o ». Après quoi, la fiche électrique peut être retirée de la prise de courant. Ne tirez jamais sur le cordon d'alimentation ni sur l'appareil pour le débrancher.
- Assurez-vous que l'appareil a complètement refroidi avant d'ouvrir le réservoir à eau pour le nettoyer. Contrôlez après coup que le réservoir à eau a été replacé correctement.
- Si l'appareil n'est pas correctement entretenu, sa durée de vie peut en être fortement diminuée et une situation de danger en résulter.
- Les accidents ou dommages causés par le non-respect de ces consignes sont à vos propres risques. Ni le fabricant, ni l'importateur, ni le fournisseur ne peuvent, dans ce cas, en être tenus pour responsables.

CONSERVEZ CES CONSIGNES POUR POUVOIR LES CONSULTER ULTÉRIEUREMENT

PARTIES

1. Plaque vapeur
2. Bouton de vapeur avec bouton de verrouillage
3. Déverrouillage du réservoir d'eau
4. Réservoir d'eau
5. Orifice de remplissage du réservoir d'eau
6. Témoins indicateurs du niveau de vapeur
7. Bouton marche/arrêt avec témoin indicateur
8. Brosse

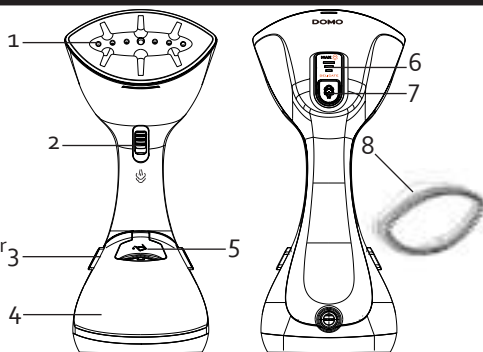

AVANT LA PREMIÈRE UTILISATION

- Retirez tous les matériaux d'emballage et nettoyez soigneusement l'appareil et ses accessoires avant la première utilisation. (Voir nettoyage.)
- Les appareils sont systématiquement testés après production. Il est donc normal que des gouttes de condensation se soient formées dans le réservoir d'eau.

UTILISATION

- Remplissez le réservoir d'eau selon les instructions « remplissage du réservoir d'eau ».
- Branchez l'appareil et appuyez sur le bouton marche/arrêt. Le témoin indicateur du bouton marche/arrêt clignote en vert pour indiquer que l'appareil est en préchauffage. L'appareil est prêt à l'utilisation lorsque le témoin reste allumé. Il faut environ 25 secondes pour que l'appareil monte en température.
- L'appareil dispose de 3 niveaux de vapeur : délicat, moyen, max. Le niveau change à chaque pression sur le bouton marche/arrêt. Les témoins indicateurs affichent le niveau sélectionné.
- Vérifiez toujours d'abord l'étiquette avec les instructions du vêtement.



Ce symbole signifie que le vêtement ne peut pas être repassé ou défroissé.

- Pour vaporiser, vous maintenez pressé le bouton de vapeur. Quand vous relâchez le bouton, l'appareil arrêtera de vaporiser.
- Si vous voulez de la vapeur continue, vous maintenez pressé le bouton de vapeur et vous faites glisser le bouton de verrouillage vers le bas. Pour arrêter de vaporiser, vous faites glisser le bouton de verrouillage vers le haut et vous relâchez le bouton de vapeur.

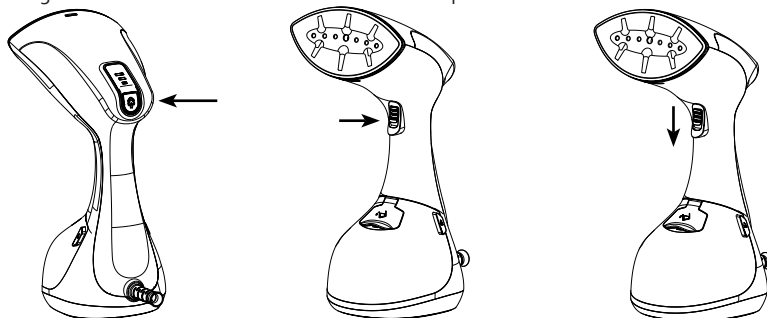



- Il est normal que vous entendez le pompage de l'eau pendant que vous vaporisez. Vous sentez également le pompage dans la manche.
- Pour défroisser les vêtements, vous pressez la plaque vapeur contre le tissu pendant que vous vaporisez. Bougez la plaque vapeur sur le tissu. Faites attention que vous ne vaporisez pas au même endroit pendant trop longtemps.
- ATTENTION : soyez toujours prudent quand vous utilisez le défroisseur. L'appareil et la vapeur sont chauds. Ne dirigez jamais la vapeur vers des personnes.
- Après utilisation, éteignez l'appareil en appuyant sur le bouton marche/arrêt pendant quelques secondes. La lampe témoin s'éteindra. Déconnectez l'appareil.
- Laissez refroidir l'appareil. Enlevez l'eau du réservoir d'eau et rangez l'appareil.
- Si l'appareil n'est pas utilisé pendant 15 minutes, il se met en mode veille. Le témoin lumineux du bouton marche/arrêt clignote en rouge. Si vous souhaitez réactiver l'appareil, appuyez sur le bouton vapeur ou sur le bouton marche/arrêt et attendez que l'appareil soit remonté en température.

REMPLEISSAGE DU RÉSERVOIR D'EAU

1. Maintenez le bouton de déverrouillage du réservoir d'eau enfoncé, puis retirez le réservoir de l'appareil en le tirant vers vous.
2. Cliquez sur l'orifice de remplissage pour l'ouvrir. Remplissez le réservoir avec de l'eau, faites attention que vous ne dépassiez pas le niveau maximum. Utilisez uniquement l'eau du robinet ou 50% de l'eau du robinet et 50% de l'eau déminéralisée. N'utilisez pas de l'eau parfumée. Cliquez à nouveau sur l'orifice de remplissage pour le refermer.
3. Remplacez le réservoir d'eau dans l'appareil jusqu'à ce que vous entendiez un clic.
4. Si vous voulez remplir le réservoir d'eau pendant l'utilisation, vous débranchez l'appareil en appuyant sur le bouton marche/arrêt. Déconnectez l'appareil et suivez les instructions mentionnées ci-dessus.

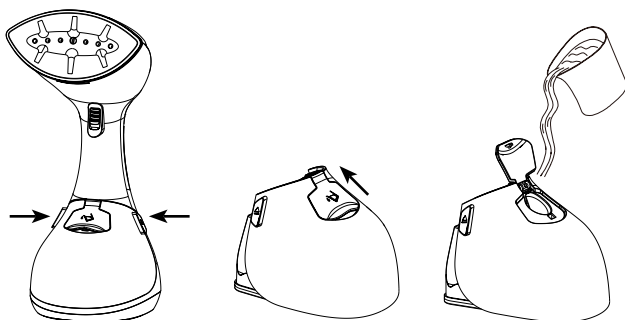

BROSSE

La brosse peut être utilisée pour les tissus plus épais, les meubles et pour enlever les poils.

- Placez la brosse quand l'appareil a refroidi.
- Placez la face supérieure de la brosse sur la face supérieure de l'appareil. Poussez jusqu'à ce que vous entendiez un « clic ».
- Laissez toujours refroidir l'appareil avant d'enlever la brosse.
- Enlevez la brosse en soulevant le volet vers le haut.

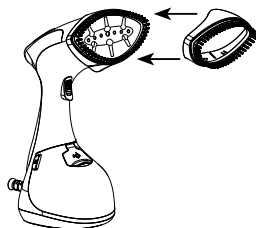

NETTOYAGE ET ENTRETIEN

- Déconnectez l'appareil et laissez-le refroidir avant de le nettoyer.
- Nettoyez la plaque vapeur et l'extérieur de l'appareil avec un tissu humide.
- N'utilisez jamais des détergents chimiques, abrasifs ou nocifs.
- Enlever l'eau du réservoir avant de ranger l'appareil.

MISE AU REBUT



Ce symbole sur le produit ou son emballage indique que ce produit ne peut être traité comme déchet ménager. Il doit plutôt être remis au point de ramassage concerné, se chargeant du recyclage du matériel électrique et électronique. En vous assurant que ce produit est éliminé correctement, vous favorisez la prévention des conséquences négatives pour l'environnement et la santé humaine qui, sinon, seraient le résultat d'un traitement inapproprié des déchets de ce produit. Pour obtenir plus de détails sur le recyclage de ce produit, veuillez prendre contact avec le bureau municipal de votre région, votre service d'élimination des déchets ménagers ou le magasin où vous avez acheté le produit.

L'emballage est recyclable. Traitez l'emballage écologiquement.

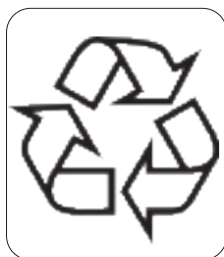

GARANTIE

Sehr geehrter Kunde,
Sämtliche unserer Produkte unterliegen einer strengen Qualitätskontrolle,
bevor Sie Ihnen angeboten werden. Sollten dennoch
Probleme mit Ihrem Gerät auftreten, bedauern wir dies zutiefst.
Wir möchten Sie in diesem Fall bitten, unseren Kundenservice zu kontaktieren.
Unsere Mitarbeiter helfen Ihnen gern weiter!



+32 14 21 71 91



info@linea2000.be

Montag – Donnerstag: 8:30 Uhr – 12:00 Uhr und von 13:00 Uhr – 17:00 Uhr

Freitag: 8:30 Uhr – 12:00 Uhr und von 13:00 Uhr – 16:30 Uhr

Dieses Gerät hat eine Garantiefrist von 2 Jahren ab dem Kaufdatum. Während der Garantiezeit übernimmt der Hersteller die vollständige Verantwortung für Mängel, die nachweislich auf Material- oder Konstruktionsfehler zurückzuführen sind. Wenn derartige Mängel auftreten, wird das Gerät wenn nötig ausgetauscht oder repariert. Die Garantiezeit von 2 Jahren beginnt in diesem Moment nicht erneut, sondern sie läuft bis 2 Jahre nach dem Kaufdatum weiter. Die Garantie wird auf der Grundlage des Kassenbons gewährt.

Die Garantie auf Accessoires und Verschleißteile beträgt 6 Monate.

Die Garantie und die Verantwortung/Haftung des Lieferanten und Herstellers entfallen automatisch in den folgenden Fällen:

- Bei Nichtbeachtung der Anweisungen in dieser Bedienungsanleitung.
- Bei falschem Anschluss, z.B. bei einer zu hohen Stromspannung.
- Bei falscher, grober oder abnormaler Verwendung.
- Bei unzureichender oder falscher Wartung.
- Bei vom Verbraucher oder von nicht ermächtigten Dritten vorgenommenen Reparaturen oder Änderungen am Gerät.
- Bei der Verwendung von Ersatzteilen oder Accessoires, die nicht vom Lieferanten / Hersteller empfohlen oder geliefert werden.

SICHERHEITSVORKEHRUNGEN

Wenn Sie elektrische Geräte verwenden, müssen folgende Sicherheitshinweise beachtet werden:

- Lesen Sie diese Hinweise sorgfältig durch. Bewahren Sie diese Bedienungsanleitung zum späteren Nachschlagen auf.
- Entfernen Sie vor dem ersten Gebrauch alle Verpackungsmaterialien und möglichen Werbeaufkleber. Sorgen Sie dafür, dass Kinder nicht mit den Verpackungsmaterialien spielen.
- Dieses Gerät eignet sich für den Einsatz im Haushalt und in ähnlichen Umfeldern, zum Beispiel in folgenden Bereichen:
 - Küchenbereich für Mitarbeiter von Geschäften, Büros und anderen ähnlichen beruflichen Umfeldern.
 - Bauernhöfe
 - Hotel- und Motelzimmer und andere Bereiche mit wohnungsähnlichem Charakter
 - Gästezimmer oder Ähnliches

- Diese Gerät darf von Kindern ab 16 Jahren und Menschen mit körperlichen oder sensorischen Behinderungen oder Menschen mit eingeschränkten geistigen Fähigkeiten oder mangelnder Erfahrung bzw. Sachkenntnis unter der Bedingung verwendet werden, dass diese Personen beaufsichtigt werden oder sie eine Anleitung zur sicheren Verwendung des Geräts erhalten haben und sich der Gefahren bei der Verwendung des Geräts bewusst sind. Kinder dürfen nicht mit dem Gerät spielen. Die Wartung und Reinigung des Geräts darf nicht durch Kinder ausgeführt werden, außer diese sind älter als 16 Jahre und werden von einem Erwachsenen beaufsichtigt.
- Netzstecker ziehen, wenn das Gerät nicht in Gebrauch ist, bevor Teile montiert oder abmontiert werden und vor der Reinigung. Stellen Sie zunächst alle Schalter auf „Aus“ und ziehen Sie den Stecker am Stecker selbst aus der Steckdose. Ziehen Sie den Stecker nie am Netzkabel aus der Steckdose.
- Wenn das Netzkabel beschädigt ist, sollte es, um Unfälle auszuschließen, durch den Hersteller, den Kundendienst oder eine qualifizierte Person ersetzt werden.
- **ACHTUNG:** Zur Vermeidung von Unfällen sollte das Gerät nicht mit einem externen Zusatzgerät, wie z. B. über einen externen Timer oder an einen Stromkreislauf angeschlossen werden, der regelmäßig ein- und ausgeschaltet wird.
- Lassen Sie das Gerät nicht unbeaufsichtigt stehen, wenn es an das Stromnetz angeschlossen ist.
- Die Einfüllöffnung darf während des Gebrauchs auf keinen Fall geöffnet werden. Folgen Sie für ein sicheres Befüllen den Anweisungen in dieser Gebrauchsanleitung.
- Das Gerät darf nur auf ebenen und stabilen Oberflächen verwendet und abgestellt werden, denen Dampf und Hitze nicht schaden kann.



An Stellen, die durch dieses Symbol gekennzeichnet sind, kann das Gerät sehr heiß werden. Berühren Sie die Oberfläche des Geräts nicht, verwenden Sie die Griffe zum Anfassen.

- Verwenden Sie das Gerät nicht im Freien.
- Versetzen oder tragen Sie das Gerät nicht, solange es noch in Gebrauch oder noch heiß ist. Das Gerät muss erst komplett abkühlen, bevor es an einen anderen Ort gestellt oder gewartet wird.
- Gerät nur für den vorgesehenen Zweck verwenden.
- Der Wassertank darf nur mit Wasser befüllt werden, andere Flüssigkeiten sind nicht zulässig.
- Vor Gebrauch überprüfen, ob die auf dem Gerät angegebene Spannung mit dem des Stromnetzes übereinstimmt.
- Das Netzkabel muss stets an eine Steckdose angeschlossen werden, die gemäß den örtlichen Standards und Normen isoliert und geerdet wurde.
- Verwenden Sie nur das mit dem Gerät mitgelieferte Zubehör.
- Tauchen Sie das Gerät, das Kabel oder den Stecker auf keinen Fall in Wasser oder andere Flüssigkeiten. Dies könnte andernfalls zu Stromschlägen und Brandgefahr führen.
- Verwenden Sie das Gerät nicht mit nassen Händen.
- Rollen Sie das Netzkabel vollständig ab, um eine Überhitzung des Kabels zu vermeiden.
- Das Netzkabel darf nicht mit heißen Flächen in Kontakt kommen.
- Schließen Sie das Netzkabel erst an die Steckdose an, wenn das Gerät korrekt zusammengebaut wurde. Um das Gerät vom Netzstrom zu trennen, muss der Bedienschalter zuerst in die „AUS“- oder „0“-Position gestellt werden. Anschließend kann der Stecker aus der Steckdose gezogen werden. Ziehen Sie nie am Gerät oder am Netzkabel, um den Stecker aus der Steckdose zu ziehen.
- Stellen Sie sicher, dass das Gerät vollständig abgekühlt ist, bevor der Wassertank für die Reinigung geöffnet wird. Nach der Reinigung muss überprüft werden, ob der Wassertank wieder korrekt angebracht ist.
- Wenn das Gerät nicht gut gewartet wird, kann dies die Lebensdauer des Geräts drastisch verringern und zu Gefahrensituationen führen.

- Für Unfälle oder Schäden, die durch die Nichtbefolgung dieser Regeln verursacht werden, haften Sie selbst. Weder der Hersteller noch der Importeur oder der Lieferant können in solchen Fällen zur Verantwortung gezogen werden.

BEWAHREN SIE DIESE HINWEISE ZUM SPÄTEREN NACHSCHLAGEN AUF

TEILE

1. Dampfplatte
2. Dampftaste mit Verriegelungstaste
3. Entriegelung Wassertank
4. Wassertank
5. Einfüllöffnung Wassertank
6. Kontrollleuchte Dampfstufe
7. Ein-/Aus-Taste mit Kontrollleuchte
8. Bürstenkopf

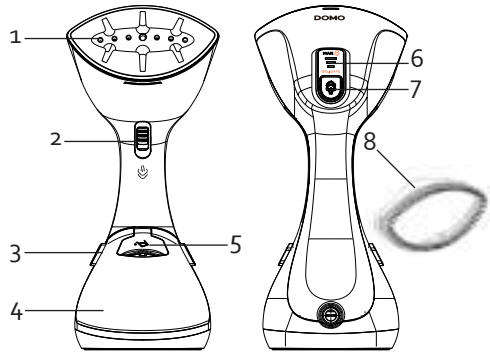

DE

VOR DER ERSTEN INBETRIEBNAHME

- Entfernen Sie alle Verpackungsmaterialien und reinigen Sie das Gerät und das Zubehör vor dem ersten Gebrauch sorgfältig (siehe Reinigung).
- Die Geräte werden nach der Produktion jeweils kurz getestet. Es ist deshalb normal, dass sich Kondensationsropfen im Wasserbehälter gebildet haben.

GEBRAUCH

- Füllen Sie den Behälter gemäß den Anweisungen 'Wassertank füllen'
- Stecken Sie den Netzstecker in die Steckdose und drücken Sie den An-/Ausschalter. Die Kontrollleuchte der Ein-/Aus-Taste blinkt grün, um anzuzeigen, dass das Gerät aufheizt. Das Gerät ist einsatzbereit, wenn die Leuchte eingeschaltet bleibt. Nach etwa 25 Sekunden ist das Gerät aufgeheizt.
- Das Gerät verfügt über 3 Dampfstufen: fein, mittel, max. Mit jedem Drücken der Ein-/Aus-Taste wechselt die Stufe. Die Kontrollleuchten zeigen die ausgewählte Stufe an.
- Kontrollieren Sie immer zuerst das Etikett mit der Pflegeanleitung des Kleidungsstücks.



Dieses Symbol gibt an, dass das Kleidungsstück nicht gebügelt oder gedämpft werden darf!

- Zum Dämpfen halten Sie die Dampftaste gedrückt. Wenn Sie die Taste loslassen, dämpft das Gerät nicht mehr.
- Für Dauerdampf halten Sie die Dampftaste gedrückt und schieben Sie die Verriegelungstaste nach unten. Zum Beenden des Dämpfens schieben Sie die Verriegelungstaste nach oben und lassen die Dampftaste los.

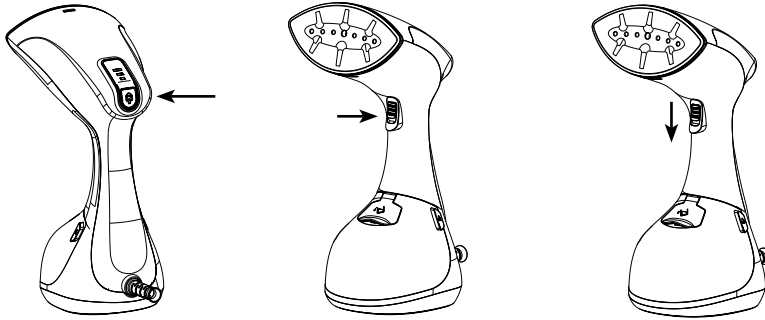

- Es ist normal, dass Sie während des Dämpfens ein Pumpgeräusch vom Wasser hören. Dies fühlen Sie auch im Griff.
- Zur Vermeidung von Falten drücken Sie die Dampfplatte während des Dämpfens an den Stoff. Bewegen Sie den Kleidungsdämpfer über den Stoff. Achten Sie dabei darauf, nicht zu lange die gleiche Stelle zu dämpfen.
- **ACHTUNG:** Seien Sie bei der Benutzung des Dämpfers immer vorsichtig. Das Gerät und der Dampf sind heiß. Richten Sie den Dampf nie auf Menschen.
- Schalten Sie das Gerät nach dem Gebrauch aus, indem Sie die Ein-/Aus-Taste einige Sekunden lang eingedrückt halten. Die Kontrollleuchte geht aus. Ziehen Sie den Stecker aus der Steckdose.
- Das Gerät vollständig abkühlen lassen. Entfernen Sie das Wasser aus dem Wasserbehälter und bewahren Sie das Gerät auf.
- Wenn das Gerät 15 Minuten lang nicht benutzt wird, schaltet das Gerät in den Standby-Modus. Die Kontrollleuchte der Ein-/Aus-Taste blinkt rot. Wenn Sie das Gerät wieder aktivieren möchten, drücken Sie die Dampftaste oder die Ein-/Aus-Taste und warten Sie, bis das Gerät wieder aufgeheizt ist.



WASSERBEHÄLTER FÜLLEN

1. Halten Sie die Entriegelungstaste des Wassertanks gedrückt und nehmen Sie den Tank aus dem Gerät, indem Sie ihn zu sich heranziehen.
2. Öffnen Sie den Einfüllstutzen mit einem Klick. Füllen Sie den Behälter mit Wasser. Achten Sie darauf, den maximalen Füllstand nicht zu überschreiten. Verwenden Sie nur Leitungswasser oder 50 % Leitungswasser und 50 % destilliertes Wasser. Verwenden Sie kein parfümiertes Wasser. Schließen Sie den Einfüllstutzen mit einem Klick.
3. Setzen Sie den Wassertank wieder ein, bis Sie ein Klicken hören.
4. Um den Wasserbehälter während des Gebrauchs zu füllen, schalten Sie das Gerät mit dem An-/Ausschalter aus. Ziehen Sie den Stecker aus der Steckdose und führen Sie die oben genannten Schritte aus.

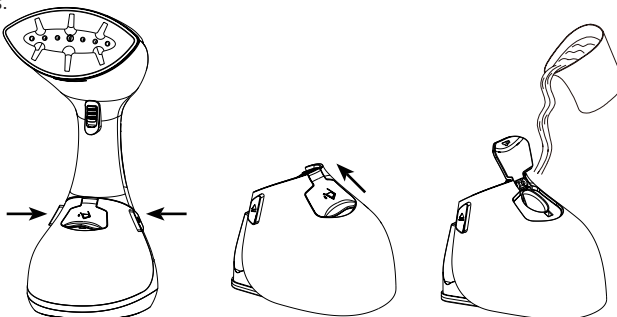

BÜRSTENKOPF

Der Bürstenkopf kann für dickere Stoffe, Möbel oder zur Entfernung von Haaren verwendet werden.

- Setzen Sie den Bürstenkopf auf, wenn das Gerät kalt ist.
- Setzen Sie die Oberseite des Bürstenkopfes auf die Oberseite des Geräts. Lassen Sie dann die Unterseite einrasten.
- Lassen Sie das Gerät vor der Entfernung des Bürstenkopfes vollständig abkühlen.
- Entfernen Sie den Bürstenkopf durch Hochziehen der Abdeckung an der Oberseite.

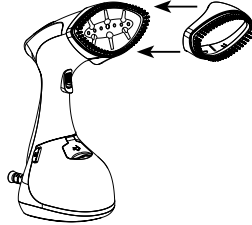

REINIGUNG UND WARTUNG

- Ziehen Sie den Netzstecker aus der Steckdose und lassen Sie das Gerät abkühlen, bevor Sie mit der Reinigung beginnen.
- Reinigen Sie die Dampfplatte des Geräts mit einem feuchten Tuch.
- Verwenden Sie niemals chemische, scheuernde oder ätzende Reinigungsmittel.
- Entfernen Sie das Wasser aus dem Wasserbehälter bevor Sie das Gerät aufbewahren.

ENTSORGEN



Dieses Symbol auf dem Produkt oder seiner Verpackung weist darauf hin, dass dieses Produkt nicht als normaler Haushaltsabfall zu behandeln ist, sondern an einem Sammelpunkt für das Recycling von elektrischen und elektronischen Geräten abgegeben werden muss. Durch Ihren Beitrag zum korrekten Entsorgen dieses Produkts schützen Sie die Umwelt und die Gesundheit Ihrer Mitmenschen. Umwelt und Gesundheit werden durch falsches Entsorgen gefährdet. Weitere Informationen über das Recycling dieses Produkts erhalten Sie von Ihrem Rathaus, Ihrer Müllabfuhr oder dem Geschäft, in dem Sie das Produkt gekauft haben.



Das Verpackungsmaterial ist wiederverwertbar. Entsorgen Sie die Verpackung umweltgerecht und führen Sie sie der Wertstoffsammlung zu.

WARRANTY

Dear client ,

All of our products are always submitted to a strict quality control before they are sold to you.

Should you nevertheless experience problems with your device, we sincerely regret this.

In that case, we kindly request you to contact our customer service.

Our staff will gladly assist you.



+32 14 21 71 91



info@linea2000.be

Monday – Thursday: 8.30 – 12.00 and 13.00 – 17.00

Friday: 8.30 – 12.00 and 13.00 – 16.30

This appliance has a two year warranty period. During this period the manufacturer is responsible for any failures that are the direct result of construction failure. When these failures occur the appliance will be repaired or replaced if necessary. The warranty will not be valid when the damage to the appliance is caused by wrong use, not following the instructions or repairs executed by a third party. The guarantee is issued with the original till receipt. All parts, which are subject to wear, are excluded from the warranty. If your device breaks down within the 2-year warranty period, you can return the device together with your receipt to the shop where you purchased it.

The guarantee on accessories and components that are liable to wear-and-tear is only 6 months.

The guarantee and responsibility of the supplier and manufacturer lapse automatically in the following cases:

- If the instructions in this manual have not been followed.
- In case of incorrect connection, e.g., electrical voltage that is too high.
- In case of incorrect, rough or abnormal use.
- In case of insufficient or incorrect maintenance.
- In case of repairs or alterations to the device by the consumer or non-authorised third parties.
- If the customer used parts or accessories that are not recommended or provided by the supplier / manufacturer.

SAFETY INSTRUCTIONS

When using electrical appliances, basic safety precautions should always be taken, including the following:

- Read all instructions carefully. Keep this manual for future reference.
- Make sure all packaging materials and promotional stickers have been removed before using the appliance for the first time. Make sure children cannot play with the packaging materials.
- This appliance is intended to be used in household and similar applications such as:
 - staff kitchen areas in shops, offices and other working environments;
 - farm houses;
 - by clients in hotels, motels and other residential type environments;
 - bed and breakfast type environments.
- Children should be supervised to ensure that they do not play with the appliance.
- This appliance can be used by children aged from 16 years and above and persons with reduced physical, sensory or mental capabilities or lack of experience and knowledge if they have been given

supervision or instruction concerning use of the appliance in a safe way and understand the hazards involved. Children shall not play with the appliance. Cleaning and user maintenance shall not be made by children unless they are older than 16 and supervised.

- Keep the appliance and its cord out of reach of children younger than 16 years.
- The appliance must be disconnected from its power source when not in use, during service and when replacing parts. Allow to cool before putting on or taking off parts, and before cleaning the appliance.
- If the supply cord is damaged, it must be replaced by the manufacturer, its service agent or similarly qualified persons in order to avoid a hazard.
- CAUTION: In order to avoid a hazard this appliance must not be supplied through an external switching device, such as a timer, or connected to a circuit that is regularly switched on and off by the utility.
- The appliance must not be left unattended while it is connected to the supply mains.
- The filling aperture must not be opened during use. Follow the instructions of this booklet for safe refilling.
- The appliance must be used and rested on a flat, stable surface and resistant to heat and hot steam.



The surface(s) marked with this symbol are liable to get hot during use. It is advised not to touch the surfaces of the appliance other than the handles to avoid burns.

- Do not use or store this appliance outdoors.
- Do not move the appliance while in use or when still hot. Allow to cool before moving the appliance or before maintenance.
- Do not use this appliance for other than intended use.
- Do not fill the water reservoir with any other liquid than water.
- Do not use the steam function of the iron without water in the reservoir. This might cause damage to the appliance.
- Check carefully that the voltage and frequency of the power net match the indications on the rating label of the appliance.
- The plug must be plugged into an appropriate outlet that is installed and grounded in accordance with all local standards and requirements.
- Only use the utensils delivered with the appliance.
- To protect against electrical shock or burns, do not immerse unit, cord, or plug in water or other liquid.
- Do not operate the appliance with wet hands.
- Unwrap the cord completely to prevent overheating of the cord.
- Do not let the power supply cord touch hot surfaces.
- Only fill the water reservoir with no other liquid than water.
- Make sure the appliance is correctly assembled, then plug the cord in the wall outlet. To disconnect, turn controls to "OFF" or "o" position, then remove the plug from the wall. Never pull the cord or appliance to remove the plug from the socket.
- Make sure the appliance has cooled down before opening the boiler for cleaning. Make sure the bolt of the boiler is correctly and well fixed onto the appliance after maintenance.
- Failure to maintain this appliance in a clean condition could adversely affect the life of the appliance and possibly result in a hazardous situation.
- Any injury or damage caused by failure to comply with these rules are at your own risk. Neither the manufacturer, importer, or the supplier may be held liable.

SAVE THESE INSTRUCTIONS FOR FUTURE REFERENCE

PARTS

1. Steam plate
2. Steam button with locking button
3. Water reservoir release
4. Water reservoir
5. Water reservoir filling opening
6. Steam level indicator lights
7. On/off button with indicator lights
8. Brush head

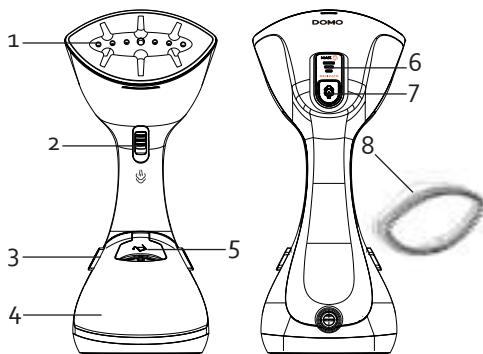

BEFORE THE FIRST USE

- Remove all packing materials and carefully clean the appliance and accessories before first use (see Cleaning).
- Appliances are tested following production. It is thus perfectly normal if droplets of condensation have formed in the water tank.

USE

- Fill the water reservoir in accordance with the instructions "fill the water reservoir".
- Put the plug into the outlet and press the on/off button. The indicator light of the on/off button flashes green to indicate that the appliance is warming up. The appliance is ready for use when the light stays on. The appliance is warmed up after about 25 seconds.
- The appliance has 3 steam levels: delicate, mid, max. Each press of the on/off button changes the level. The indicator lights show the selected level.
- Always check the label with instructions on the item of clothing first.



This symbol means that the item of clothing should not be ironed or steamed.

- To use the steam function, press and hold the steam button. When you release the button, the appliance will stop producing steam.
- If you want constant steam, press and hold the steam button and move the locking button down. To stop steaming, move the locking button up to release the steam button.

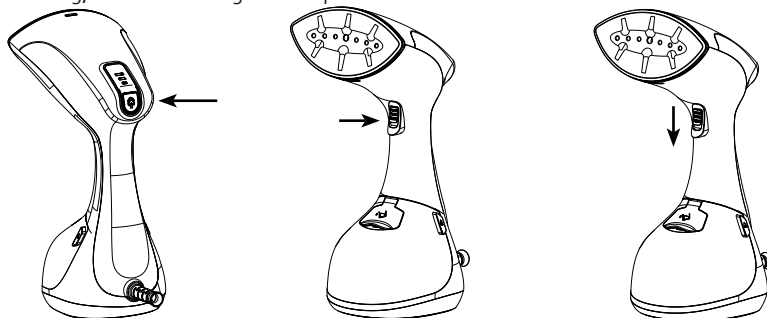



- While steaming, it is normal to hear the water being pumped. This can also be felt in the handle.
- To remove wrinkles, press the steam plate against the material while steaming. Move the clothing steamer over the material. Do be careful not to continue to steam the same location for too long.
- **CAUTION:** always be careful when using the steamer. The appliance and the steam are hot. Never aim steam at people.
- After use, turn the appliance off by holding down the on/off button for a few seconds. The indicator light will go off. Remove the plug from the socket.
- Allow the appliance to cool completely. Remove the water from the reservoir and store the appliance.
- If the appliance is not used for 15 minutes, it will enter standby mode. The on/off button's indicator light will flash red. If you want to reactivate the appliance, press the steam button or the on/off button and wait until the appliance has warmed up again.

FILL THE WATER RESERVOIR

1. Press and hold the water reservoir release button and remove the reservoir from the appliance by pulling it towards you.
2. Click open the filling opening. Fill the reservoir with water, making sure not to exceed the maximum level. Use only mains water or 50 % mains water and 50 % de-mineralised water. Do not use perfumed water. Click the filling opening closed again.
3. Replace the water reservoir in the appliance; you will hear a click.
4. To fill the water reservoir during use, turn the appliance off with the on/off button. Remove the plug from the socket and follow the instructions above.

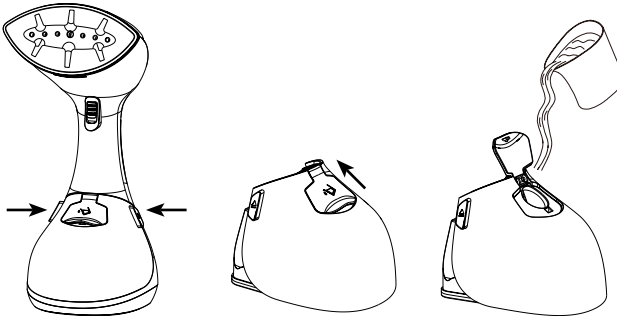

BRUSH HEAD

The brush head can be used for thicker materials, furniture or removing hairs.

- Attach the brush head when the appliance is cool.
- Place the top of the brush head on the top of the appliance. Then fasten the bottom with a click.
- Always allow the appliance to cool completely before removing the brush head.
- Remove the brush head by lifting the lid on the top.

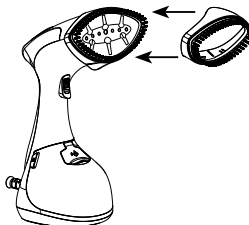

CLEANING AND MAINTENANCE

- Remove the plug from the outlet and allow the appliance to cool completely before cleaning.
- Wipe the steam plate and the exterior of the appliance clean with a moist cloth.
- Never use chemicals, abrasive or corrosive cleaning products.
- Remove the water from the reservoir before storing the appliance.

ENVIRONMENTAL GUIDELINES



This symbol on the product or on its packaging indicates that this product may not be treated as household waste. Instead it must be brought to the applicable collection point for recycling of electrical and electronic equipment. By ensuring this product is disposed of correctly, you will help prevent potential negative consequences for the environment and human health, which could otherwise be caused by inappropriate waste handling of this product. For more detailed information about recycling of this product, please contact your local city office, your household waste disposal service or the shop where you purchased the product.

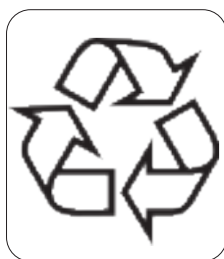

The packaging is recyclable. Please treat the packaging ecologically.

GARANTIA

Este aparato tiene un periodo de garantía de 2 años a partir de la fecha de compra. Durante el periodo de garantía, el distribuidor será completamente responsable de los defectos directamente asignables a errores del material y fabricación. Cuando se detecten este tipo de errores, y siempre que se estime necesario, el aparato se sustituirá o reparará. A partir de ese momento, el periodo de garantía de 2 años no volverá a iniciarse, sino que seguirá siendo de 2 años a partir del momento de compra. La garantía se concede sobre la base del recibo de caja.

La garantía de los accesorios y componentes sujetos a desgaste es de 6 meses.

La garantía y la responsabilidad/imputabilidad del proveedor y el fabricante expiran automáticamente en los siguientes casos:

- Cuando no se cumplan las instrucciones que aparecen en este manual.
- En el caso de una conexión inadecuada, por ejemplo, a una tensión eléctrica demasiado alta.
- En caso de uso incorrecto, brusco o anormal.
- En caso de insuficiente o incorrecto mantenimiento.
- Si el consumidor o un tercero no autorizado realizan reparaciones o modificaciones en el aparato.
- Si se usan componentes o accesorios que no están recomendados o que no son suministrados por el proveedor/fabricante.

INSTRUCCIONES DE SEGURIDAD

Cuando utilice aparatos eléctricos, se deben seguir las instrucciones de seguridad mencionadas a continuación:

- Lea detenidamente estas instrucciones. Conserve este manual para consultarlo posteriormente.
- Antes del primer uso retire todos los materiales de embalaje y etiquetas promocionales. Asegúrese de que los niños no puedan jugar con el material de embalaje.
- Este aparato es adecuado para su uso en el ámbito doméstico y entornos similares como:
 - Zona de cocina para el personal de tiendas, oficinas y otros entornos profesionales similares.
 - Granjas.
 - Habitaciones de hoteles y moteles, y otros entornos de carácter residencial.
 - Habitaciones de invitados o similares.
- Supervise en todo momento a los niños para que no jueguen con el aparato.
- Este aparato puede ser utilizado por niños de 16 años o más, personas con discapacidad física o sensorial, o personas con capacidad mental limitada o falta de experiencia o conocimiento, siempre, y en tanto en cuanto, dichas personas estén vigiladas o hayan recibido instrucciones sobre el uso del aparato de manera segura y conozcan los peligros del uso del mismo. Los niños no deben jugar con el ventilador. El mantenimiento y la limpieza del dispositivo no deben ser realizados por niños, a menos que tengan 16 años o más y estén supervisados por un adulto.
- Mantenga el aparato fuera del alcance de los niños.
- Saque el enchufe de la toma de corriente cuando no use el aparato, antes de montar o desmontar piezas y antes de limpiarlo. Ponga primero todos los botones en posición de apagado y desconecte el cable de alimentación de la toma de corriente. No tire nunca del cable de alimentación para sacar el enchufe de la toma de corriente.
- Si el cable de alimentación está dañado, para evitar accidentes, debe sustituirlo el fabricante, un centro de reparación autorizado o una persona cualificada.
- ATENCIÓN: para evitar peligros, el aparato no debe ser controlado con un dispositivo externo, como un temporizador externo, ni debe conectarse a una red que se encienda y se apague con frecuencia.
- No deje el aparato desatendido cuando esté conectado a la red eléctrica.

- El orificio de llenado no se puede abrir nunca durante el uso. Siga las instrucciones de este manual para llenar el aparato de manera segura.
- La aparato solo se puede colocar y utilizar sobre una superficie plana y estable, resistente al vapor y al calor.



Si ve este símbolo, eso quiere decir que el aparato puede calentarse mucho. No toque nunca la superficie del aparato; utilice siempre las asas.

- No utilice el aparato al aire libre.
- No mueva el aparato si se encuentra todavía en funcionamiento ni mientras sigue estando caliente. Espere a que el aparato se enfríe del todo antes de cambiarlo de lugar o efectuar labores de mantenimiento.
- Utilice el aparato únicamente para el fin para el que está destinado.
- No llene nunca el depósito de agua con otro líquido que no sea agua.
- Antes de utilizarlo, compruebe si el voltaje indicado en el aparato coincide con el voltaje de la red eléctrica de su vivienda.
- El cable de alimentación debe estar conectado a una toma de corriente que debe haber sido instalada y conectada a tierra de acuerdo con las normas y reglamentos locales.
- Solo debe utilizar los accesorios que se suministran con el aparato.
- Nunca sumerja el aparato, el cable de alimentación o el enchufe en agua o en cualquier otro líquido. Esto evitará choques eléctricos o incendios.
- No utilice el aparato con las manos mojadas.
- Desenrolle el cable de alimentación completamente para evitar el sobrecalentamiento del mismo.
- No deje que el cable de alimentación toque superficies calientes.
- Solo debe introducir el cable de alimentación en la toma de corriente después de que el aparato se haya montado correctamente. Antes de retirar el cable del aparato de la toma de corriente, el control se debe poner en la posición «OFF» o «o». A continuación podrá retirar el cable de la toma de corriente. Nunca tire del aparato o del cable de alimentación para retirar el enchufe de la toma de corriente.
- Asegúrese de que el aparato se haya enfriado por completo antes de abrir el depósito de agua para limpiarlo. Compruebe después que el depósito de agua se haya vuelto a instalar correctamente.
- Si no se realiza un correcto mantenimiento del aparato, la vida útil del aparato se reducirá drásticamente y se podrían producir situaciones peligrosas.
- Los accidentes o los daños ocasionados por el no seguimiento de estas normas son su propia responsabilidad. Ni el fabricante, ni el importador ni el distribuidor pueden ser considerados responsables a este respecto.

CONSERVE ESTAS INSTRUCCIONES PARA CONSULTARLAS POSTERIORMENT

PIEZAS

1. Placa de vapor
2. Botón de vapor con botón de bloqueo
3. Liberación del depósito de agua
4. Depósito de agua
5. Abertura de llenado del depósito de agua
6. Lámparas indicadoras del nivel de vapor
7. Botón de encendido/apagado con lámpara indicadora
8. Cepillo

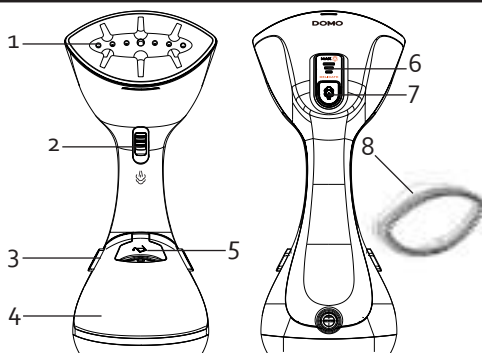

ANTES DEL PRIMER USO

- Retire todos los materiales de embalaje y limpie cuidadosamente el aparato y los accesorios antes de usarlos por primera vez. (Consulte el apartado Limpieza).
- Los aparatos siempre se prueban después de la producción. Por lo tanto, es normal que se formen gotas de condensación en el depósito de agua.

USO

- Llene el depósito de agua según las instrucciones "llenar el depósito de agua".
- Enchufe el aparato y pulse el botón de encendido/apagado. La lámpara indicadora del botón de encendido/apagado parpadea en color verde para indicar que el aparato se está calentando. Cuando la lámpara se mantenga encendida, esto significa que el aparato ya está preparado para su uso. El aparato se habrá calentado después de aproximadamente 25 segundos.
- El aparato tiene 3 niveles de vapor: delicado, medio y máximo. El nivel cambia cada vez que se pulsa el botón de encendido/apagado. Las lámparas indicadoras muestran el nivel seleccionado.
- Verifique siempre la etiqueta con las instrucciones de la ropa.



Este símbolo significa que la prenda no puede ser planchada ni vaporizada

- Mantenga el botón de vapor aprietado para vaporizar. Si suelte el botón, el aparato dejará de vaporizar.
- Si quiere vapor continuo, mantenga el botón de vapor aprietado y deslice el botón de bloqueo hacia abajo. Para dejar de vaporizar, deslice el botón de bloqueo hacia arriba y suelte el botón de vapor.

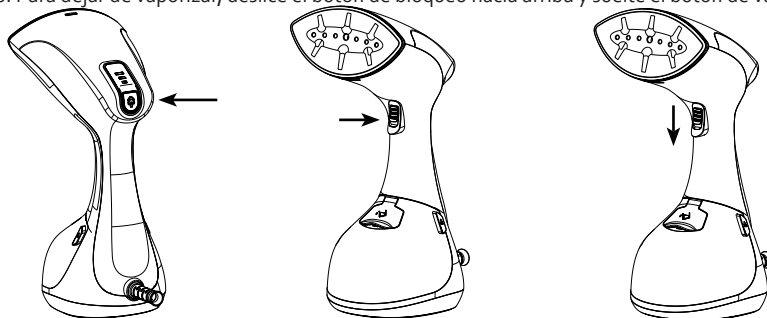

- Es normal que se oye bombear el agua durante la vaporización. Puede también sentirlo en el mango.
- Para eliminar arrugas, tiene que presionar la placa de vapor sobre el tejido durante la vaporización. Mueva el vaporizador sobre el tejido. No deje la placa en el mismo lugar durante mucho tiempo.
- **ATENCIÓN:** Tenga cuidado si utilice el vaporizador. El aparato y el vapor están calientes. Nunca dirija el vapor a personas.
- Después de su uso, apague el aparato pulsando el botón de encendido/apagado durante unos segundos. La luz indicadora se apaga. Desenchufe el aparato.
- Deje resfriar el aparato. Elimine el agua del depósito de agua y guarde el aparato.
- Si el aparato no se utiliza durante 15 minutos, este pasará al modo en espera. La luz indicadora del botón de encendido/apagado parpadeará en rojo. Si desea reactivar el aparato, pulse el botón de vapor o el botón de encendido/apagado y espere hasta que el aparato se haya calentado.



LLENAR EL DEPÓSITO DE AGUA

1. Pulse y mantenga pulsado el botón de liberación del depósito de agua y extraiga el depósito del aparato tirando del mismo hacia usted.
2. Abra la abertura de llenado. Llene el depósito con agua, teniendo cuidado de no exceder el nivel máximo. Utilice únicamente agua del grifo o 50% agua del grifo y 50% agua desmineralizada. Nunca utilice agua perfumada. Vuelva a cerrar la abertura de llenado.
3. Vuelva a colocar el depósito de agua en el aparato hasta que escuche un clic.
4. Desconecte el aparato utilizando el botón de encendido/apagado para rellenar el depósito de agua durante el uso. Quite el enchufe y siga las instrucciones mencionadas arriba.

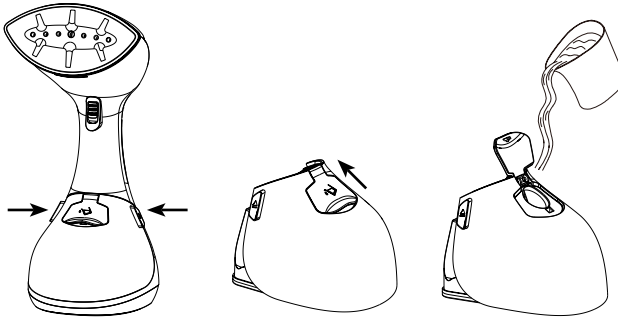

CEPILLO

Se puede utilizar el cepillo para los tejidos más densos, muebles o para eliminar pelo.

- Coloque el cepillo cuando el aparato está frío.
- Coloque la parte superior del cepillo en la parte superior del aparato. Presione hasta que entienda un "clic".
- Siempre tiene que dejar resfriar el aparato antes de remover el cepillo.
- Remueve el cepillo elevando la tapa en la parte superior.

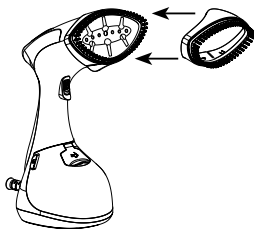

LIMPIEZA Y MANTENIMIENTO

- Quite el enchufe y deje resfriar el aparato antes de limpiarlo.
- Limpie la placa de vapor y el exterior del aparato con un tejido húmedo.
- Nunca utilice detergentes químicos, abrasivos o corrosivos.
- Remueve el agua del depósito antes de guardar el aparato.

DIRECTRICES MEDIOAMBIENTALES



El símbolo en el producto o en el embalaje indica que este producto no puede ser tratado como residuo doméstico. Se debe llevar a un lugar en el que se reciclan equipos eléctricos y electrónicos. Si se asegura de que este producto se desecha correctamente, usted ayudará a evitar posibles consecuencias negativas para las personas y el medio ambiente que serían causadas por un tratamiento de residuos inadecuado. Para obtener información más detallada sobre el reciclaje de este producto, póngase en contacto con su ayuntamiento, o con la empresa o departamento responsable del servicio de recogida de basura doméstica, o con la tienda donde adquirió el producto.

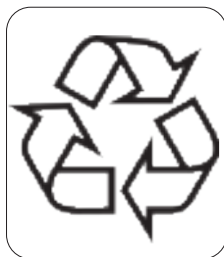

El material de embalaje es reciclable. Trate el embalaje de una manera medioambientalmente responsable.

GARANZIA

La garanzia dell'apparecchio è valida per 2 anni a partire dalla data di acquisto. Durante il periodo di validità della garanzia, il distributore si assume la piena responsabilità dei difetti dei materiali o di quelli di fabbricazione. In caso di presenza di tali difetti, se necessario, si procederà alla sostituzione o alla riparazione dell'apparecchio. Il periodo di garanzia di 2 anni non ricomincia in quel momento, ma continua per 2 anni dalla data di acquisto dell'apparecchio. Per la garanzia fa fede la data riportata sullo scontrino. Se l'apparecchio si rivela difettoso nel periodo di validità della garanzia, cioè 2 anni, potete portarlo, insieme allo scontrino, nel negozio dove l'avete acquistato.

La garanzia sugli accessori e sui componenti soggetti a usura è di 6 mesi.

La garanzia e la responsabilità del negoziante e del produttore decadono automaticamente nei seguenti casi:

- mancata osservanza delle istruzioni contenute nel presente manuale;
- errato collegamento, per esempio con tensione elettrica troppo alta;
- uso errato, anormale e manesco;
- manutenzione insufficiente o errata;
- riparazione o modifiche all'apparecchio eseguite dal cliente o da terzi non autorizzati;
- uso di accessori o componenti non raccomandati o forniti dal negoziante o dal produttore.

INDICAZIONI DI SICUREZZA

- Quando si utilizzano dispositivi elettrici, è necessario tenere presenti le seguenti istruzioni di sicurezza:
- Leggere con attenzione le presenti istruzioni. Conservare le istruzioni per possibili future consultazioni.
- Prima di utilizzare il prodotto, togliere tutti gli imballi e gli eventuali adesivi promozionali. Assicurarsi che i bambini non giochino con gli imballaggi.
- Questo apparecchio è destinato unicamente all'uso domestico e in ambienti analoghi, quali:
 - angoli cottura riservati al personale nei negozi, negli uffici e in altri ambienti professionali
 - Fattorie
 - Camere di alberghi, motel e altre strutture ricettive residenziali
 - Camere per vacanze o ambienti analoghi
- L'apparecchio può essere utilizzato da bambini di età superiore a 16 anni e da persone con ridotte capacità fisiche, sensoriali o mentali, o con mancanza di esperienza o conoscenza, solo se sorvegliati o se hanno ricevuto istruzioni sull'uso sicuro dell'apparecchio e ne comprendono i rischi. I bambini non possono giocare con l'apparecchio. Le operazioni di pulizia e di manutenzione non devono essere effettuate dai bambini di età inferiore a 16 anni e senza sorveglianza.
- Tenere l'apparecchio fuori dalla portata dei bambini di età inferiore a 16 anni.
- L'apparecchio deve essere staccato dall'alimentazione elettrica quando non viene utilizzato, in caso di riparazione e in caso di sostituzione di parti dello stesso. Lasciare raffreddare l'apparecchio prima di sostituire eventuali parti e prima di pulirlo.
- Se il cavo di alimentazione è danneggiato, deve essere sostituito dal produttore, da un centro assistenza o da persone qualificate, questo per evitare incidenti.
- **ATTENZIONE:** per evitare il rischio di incidenti, l'apparecchio non deve essere utilizzato con strumenti esterni, come ad esempio un timer e non deve essere collegato a una rete che viene accesa e spenta in continuazione.
- Non lasciare l'apparecchio incustodito mentre è collegato all'alimentazione elettrica.
- L'apparecchio deve essere posizionato e utilizzato su una superficie piana e stabile, resistente al calore e al vapore.



Questo simbolo significa che l'apparecchio si riscalda molto.
Non toccare la superficie dell'apparecchio. Utilizzare sempre le impugnature.

- Non utilizzare l'apparecchio all'aperto.
- Non spostare mai il ferro da stiro a vapore mentre è in uso o se è ancora caldo. Prima di spostare l'apparecchio o di sottoporlo a manutenzione, lasciarlo raffreddare completamente.
- Utilizzare l'apparecchio solo per lo scopo previsto.
- Non riempire mai il serbatoio con liquidi diversi dall'acqua.
- Prima dell'uso, controllare che il voltaggio riportato sull'apparecchio corrisponda a quello della rete elettrica domestica.
- Il cavo di alimentazione deve essere sempre collegato a una presa installata correttamente e con messa a terra in conformità alla normativa locale vigente.
- Utilizzare solo gli accessori forniti.
- Non immergere mai l'apparecchio, il cavo o la spina in acqua o in altri liquidi. Questo per evitare scosse elettriche o incendi.
- Non utilizzare l'apparecchio con le mani bagnate.
- Srotolare completamente il cavo di alimentazione per evitare che si surriscaldi.
- Il cavo di alimentazione non deve toccare superfici calde.
- Inserire il cavo di alimentazione nella presa solo dopo aver correttamente montato l'apparecchio. Per staccare l'apparecchio dalla presa, assicurarsi che sia su "OFF" o in posizione "0". Solo dopo sarà possibile staccarlo dalla presa. Non tirare mai il cavo di collegamento o l'apparecchio per staccare la spina dalla presa di corrente.
- Assicurarsi che l'apparecchio sia completamente freddo prima di aprire il serbatoio dell'acqua per la pulizia. Controllare che il serbatoio dell'acqua sia montato nel modo corretto.
- Se l'apparecchio non viene pulito bene, la sua durata di vita può ridursi in modo drastico e possono verificarsi situazioni pericolose.
- Gli incidenti o i danni causati dalla mancata osservanza delle presenti istruzioni sono responsabilità dell'utilizzatore. Non possono essere ritenuti responsabili per tali danni né il produttore, né l'importatore, né il fornitore.

CONSERVARE LE ISTRUZIONI PER POSSIBILI FUTURE CONSULTAZIONI

COMPONENTI

1. Piastra vapore
2. Tasto vapore con tasto di blocco
3. Sblocco serbatoio dell'acqua
4. Serbatoio dell'acqua
5. Apertura serbatoio dell'acqua
6. Indicatori luminosi per livello vapore
7. Pulsante di accensione/spegnimento con indicatore luminoso
8. Spazzola

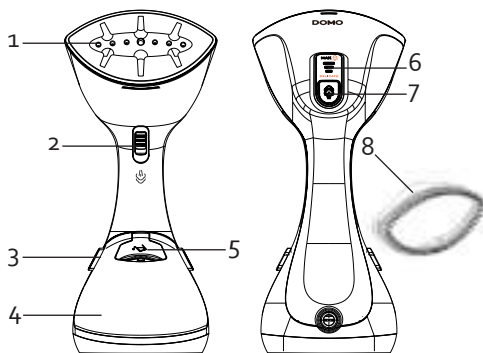

PRIMA DELL'USO

- Rimuovere tutti i materiali di imballaggio e pulire accuratamente l'apparecchio e gli accessori prima del primo utilizzo (vedere la sezione dedicata alla pulizia).
- Dopo la produzione, gli apparecchi vengono sempre testati. È quindi normale che si siano formate delle gocce di condensa nel serbatoio dell'acqua.

UTILIZZO

- Riempire il serbatoio dell'acqua secondo le istruzioni riportate al paragrafo "riempimento serbatoio dell'acqua".
- Inserire la spina nella presa e premere il tasto on/off. L'indicatore luminoso del pulsante di accensione/spegnimento lampeggia in verde per indicare che l'apparecchio si sta riscaldando. L'apparecchio è pronto per l'uso quando l'indicatore rimane acceso. Dopo circa 25 secondi l'apparecchio è riscaldato.
- L'apparecchio dispone di 3 livelli di vapore: delicato, medio, massimo. Ogni volta che si preme il pulsante di accensione/spegnimento si cambia il livello. Gli indicatori luminosi mostrano il livello selezionato.
- Controllare sempre prima l'etichetta con le istruzioni del capo di abbigliamento.



Questo simbolo significa che il capo non deve essere stirato né vaporizzato. .

- Per vaporizzare, tenere premuto il tasto del vapore. Quando il tasto viene rilasciato, l'apparecchio cessa di vaporizzare.
- Se si desidera vapore costante, tenere premuto il tasto del vapore e abbassare il tasto di blocco. Per terminare la vaporizzazione, sollevare il tasto di blocco e lasciare il tasto del vapore.

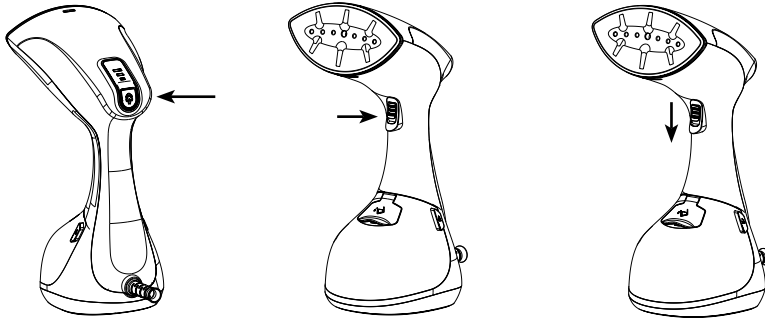

- È normale che durante la vaporizzazione si senta l'acqua pompare. Si sente anche nell'impugnatura.
- Per evitare pieghe, premere la piastra contro il tessuto durante la vaporizzazione. Muovere il ferro a vapore sul tessuto. Assicurarsi di non insistere troppo sullo stesso punto.
- Prestare senza molta attenzione quando si utilizza il ferro a vapore. L'apparecchio e il vapore sono molto caldi. Non indirizzare mai il getto di vapore sulle persone.
- Al termine dell'utilizzo, spegnere l'apparecchio tenendo premuto per alcuni secondi il pulsante di accensione/spegnimento. La spia luminosa si spegne. Togliere la spina dalla presa di corrente.
- Lasciare raffreddare completamente l'apparecchio. Togliere l'acqua dal serbatoio e riporre il ferro.
- Se rimane inutilizzato per 15 minuti, l'apparecchio passa alla modalità standby. L'indicatore luminoso del pulsante di accensione/spegnimento lampeggia in rosso. Per riattivare l'apparecchio, premere il pulsante del vapore o il pulsante di accensione/spegnimento e attendere che l'apparecchio si sia riscaldato.



RIEMPIMENTO DEL SERBATOIO DELL'ACQUA

1. Tenere premuto lo sblocco del serbatoio dell'acqua e rimuovere il serbatoio dall'apparecchio tirandolo verso di sé.
2. Aprire l'apertura. Riempire il serbatoio con acqua, facendo attenzione a non superare il livello massimo consentito. Utilizzare sempre acqua del rubinetto o 50% acqua del rubinetto e 50% acqua demineralizzata. Non utilizzare acqua profumata. Richiudere l'apertura.
3. Reinscrivere il serbatoio dell'acqua nell'apparecchio fino a sentirlo scattare in posizione.
4. Per riempire il serbatoio mentre si usa il ferro, spegnere quest'ultimo con il tasto off. Togliere la spina dalla presa di corrente e seguire le istruzioni riportate sopra.

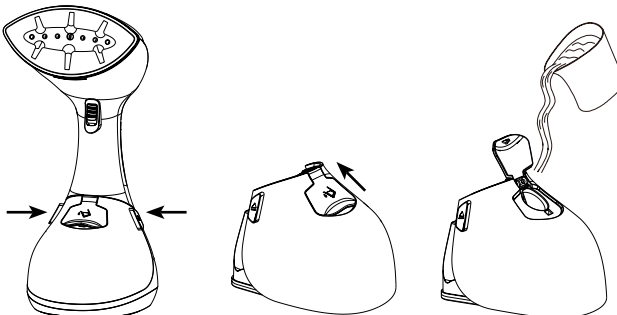

SPAZZOLA

La spazzola può essere utilizzata per tessuti spessi, mobili o per togliere peli.

- Posizionare la spazzola quando il ferro è freddo.
- Mettere la parte superiore della spazzola sulla parte superiore del ferro. Fissare quindi la parte inferiore.
- Lasciare sempre raffreddare completamente la spazzola prima di toglierla.
- Togliere la spazzola sollevando la linguetta sul lato superiore.

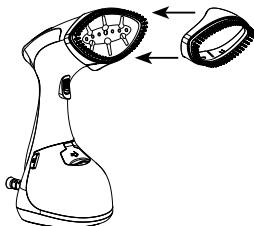

PULIZIA E MANUTENZIONE

- Togliere la spina dalla presa di corrente e lasciare raffreddare completamente l'apparecchio prima di pulirlo.
- Pulire la piastra e la parte esterna dell'apparecchio con un panno umido.
- Non utilizzare mai detersivi chimici, abrasivi o corrosivi.
- Togliere l'acqua dal serbatoio prima di riporre il ferro.

MISURE AMBIENTALI



Il simbolo sul prodotto o sulla confezione indica che esso non deve essere trattato come rifiuto domestico. Deve, al contrario, essere conferito al punto di raccolta predisposto per il riciclo delle apparecchiature elettriche ed elettroniche. Facendo in modo che questo prodotto venga smaltito correttamente aiuterete a prevenire potenziali conseguenze negative per l'ambiente e la salute dell'uomo, che potrebbero essere causate da uno smaltimento non corretto. Per maggiori informazioni sul riciclo di questo prodotto, consultare le autorità comunali, l'azienda o il servizio responsabili della raccolta dei rifiuti domestici o il negozio in cui il prodotto è stato acquistato.

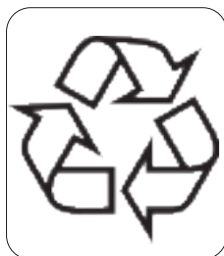

Il materiale di imballaggio è riciclabile. Lo smaltimento dell'imballaggio deve avvenire al fine di tutelare l'ambiente.

ZÁRUKA

Práva a povinnosti prodávajícího a kupujícího ohledně práv z vadného plnění se řídí příslušnými obecně závaznými předpisy dle občanského zákoníku.

1. Trvání záruky: 2 roky
2. Záruka se nevztahuje
 - a) na mechanické poškození
 - b) nesprávné používání v rozporu s návodem k použití
3. Záruka zaniká:
 - při použití spotřebiče jinak než v je uvedeno v manuálu (nesprávným postupem)
 - při provádění opravy nebo změny na spotřebiči osobou jinou než pověřenou naším servisem

Prodávající odpovídá kupujícímu, že zboží při převzetí nemá vady. Zejména prodávající odpovídá kupujícímu, že v době, kdy kupující zboží převzal:

- má zboží takové vlastnosti, které výrobce v tomto návodu popisuje,
- se zboží hodí k účelu, ke kterému výrobce uvádí,
- zboží odpovídá jakostí nebo provedením smlouvenému vzorku nebo předloze, byla-li jakost nebo provedení určeno podle smlouveného vzorku nebo předlohy,
- zboží vyhovuje požadavkům právních předpisů.

Projeví-li se vada v průběhu šesti měsíců od převzetí, má se za to, že zboží bylo vadné již při převzetí.

Pokud není u výrobku uvedeno jinak, činí záruční doba 24 měsíců. Záruční doba počíná běžet od převzetí věci kupujícím.

Práva z vadného plnění uplatňuje kupující u prodávajícího na adrese jeho provozovny, v níž je přijetí reklamace možné s ohledem na sortiment prodávajícího zboží, případně i v sídle nebo místě podnikání. Za okamžik uplatnění reklamace se považuje okamžik, kdy prodávající obdržel od kupujícího reklamované zboží.

Reklamací lze také uplatnit v servisním středisku na adrese **DOMO-elektro s.r.o., Na Kobyle 783, 345 06 Kdyně, Česká republika, tel. (+420) 379 422 550, servis@domo-elektro.cz**

Pro rychlé a bezproblémové vyřízení reklamace doporučujeme přiložit k reklamaci doklad o koupi a průvodní dopis s popisem závady a zpáteční adresou s telefonickým kontaktem.

BEZPEČNOSTNÍ POKYNY

Při používání jakéhokoli el. spotřebiče dbejte zvýšené opatrnosti a dodržujte určitá bezpečnostní pravidla:

- Pečlivě si přečtěte tyto informace a manuál nechte i pro pozdější nahlédnutí.
- Ujistěte se, že před použitím odlepíte a odstraníte veškeré reklamní a ochranné fólie.
- Děti si s ochrannými ani reklamními polepy nesmí hrát.
- Příklad je určen pro používání v domácnostech a podobných prostředích, tak jako je:
 - kuchyňky v obchodech, kancelářích atd.
 - chaty, chalupy
 - hotely, penziony a jiné dočasné ubytování
- Dohlédněte, aby si děti nehrály s přístrojem.

- Tento spotřebič mohou používat děti ve věku 16 let a starší a osoby se sníženými fyzickými, smyslovými nebo mentálními schopnostmi, nebo nedostatkem zkušeností a znalostí pokud jsou pod neustálým dozorem nebo byly poučeny o používání spotřebiče bezpečným způsobem a rozumí případným nebezpečím. Děti si s přístrojem nesmějí hrát. Čištění a údržbu prováděnou uživatelem nesmějí provádět děti bez dozoru.
- Čištění a běžnou údržbu smí provádět pouze osoby starší 16 let a při tom být pod dohledem.
- Přístroj a jeho el. kabel skladujte mimo dosah dětí.
- Pokud přístroj nepoužíváte, tak ho odpojte od el. sítě. Přístroj odpojte z el. sítě i pokud ho budete rozebírat, měnit příslušenství nebo čistit. Před čištěním nebo rozebíráním nechte přístroj důkladně vychladnout.
- Pokud je poškozen přírodní kabel, tak nikdy přístroj nezkoušejte zapínat a nechte kabel vyměnit (opravit) autorizovaným / odborným servisem. V opačném případě hrozí riziko poranění.
UPOZORNĚNÍ: Aby jste se vyhnuli nebezpečí, tento spotřebič nesmí být zapojen s externím spínacím zařízením, jako je časovač. Nezapojujte ho ani do jiného elektrického obvodu s externím spínačem.
- Přístroj zapojte pouze do uzemněné zásuvky dle lokálních standardů.
- Tento spotřebič není přizpůsoben k doplňování vody při používání. Řiďte se dle pokynů v níže zmíněné kapitole „Doplňování vody“.
- Spotřebič stavte / odkládejte na rovné, suché a stabilní místo s teplu vzdorným povrchem.



Povrchy s tímto symbolem mohou být během používání horké. Proto je doporučeno se jich nedotýkat a být velmi opatrní.

- Používejte pouze uvnitř, nikdy přístroj nepoužívejte venku.
- Nepřenášejte zapnutý / horký spotřebič. Před manipulací a přenášením ho nechte vždy důkladně vychladnout.
- Nepoužívejte tento spotřebič k jinému, než určenému použití.
- Přístroj nepoužívejte bez naplněného zásobníku vody. Takový provoz „nasucho“ by mohl poničit přístroj.
- Před použitím si důkladně zkontrolujte zda se parametry Vaší elektrické sítě shodují s požadavky na štítku přístroje.
- Nikdy neponořujte přístroj, přírodní kabel ani jiné elektronické části pod vodu.
- Na přístroj nesahejte s mokřýma rukama.
- Při použití vždy odmotejte celý přírodní kabel, ať se zbytečně nepřehřívá.
- Přírodní kabel nenechávejte ležet přes ostré hrany ani na horkém povrchu.
- Do zásobníku na vodu nelijte nic jiného než čistou vodu.
- Před zapojením do sítě se ujistěte, že je přístroj dobře sestaven. Před odpojením nejdříve vypněte přístroj do pozice OFF nebo „o“ a až poté vypojte ze sítě.
- Dříve než přístroj budete rozebírat, nechte ho vychladnout.
- Zanedbaná údržba přístroje může mít nepříznivý vliv na životnost spotřebiče a může vést k nebezpečné situaci.
- Jakékoli zranění nebo škody způsobené nedodržením těchto pravidel jsou na vlastní nebezpečí. Výrobce, dovozce ani dodavatel nenesou odpovědnost.

USCHOVEJTE TENTO MANUÁL I NA POZDĚJŠÍ NAHLÉDNUTÍ

ČÁSTI

1. Napařovací hlavice
2. Tlačítko páry se zámekem
3. Uvolnění zásobníku vody
4. Zásobník vody
5. Otvor pro doplnění vody
6. Světelné kontrolky stupně napaření
7. Hlavní spínač on/off – s indikátorem
8. Kartáčový nástavec

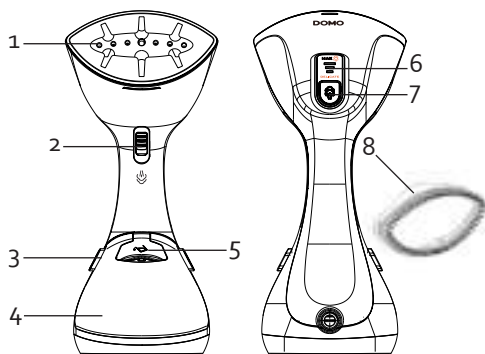

PŘED PRVNÍM POUŽITÍM

- Odstraňte všechny obalové materiály a reklamní polepy a veškeré příslušenství před použitím očistěte (viz kapitola „čištění“).
- Spotřebiče jsou během výroby testovány. Proto je tedy možné a normální, když se v zásobníku na vodu vytvoří kapičky zkondenzované vody.

POUŽITÍ

- Zásobník vody naplňte po maximální objem, postupujte dle kapitoly „naplnění zásobníku vody“.
- Poté přístroj zapojte do elektrické sítě a stiskněte hlavní spínač on/off. Pokud kontrolka u spínače bliká zeleně, tak to značí, že se přístroj nahřívá a připravuje k použití. Jakmile kontrolka trvale svítí, tak je přístroj nahřátý a připravený k použití. Nahřívání trvá přibližně 20-25 vteřin.
- Přístroj má 3 stupně nastavení propaření: „nízký“, „střední“, „maximální“. Stupně propaření lze přepínat vždy opětovným stiskem spínače. Zvolený stupeň je znázorněn příslušnou kontrolkou.
- Před žehlením vždy zkontrolujte štítek na oblečení, zda je ho možné takto napařovat.



Tento symbol značí, že oblečení nelze napařovat ani žehlit.

- Chcete-li začít napařovat, tak stačí stisknout tlačítko páry. Jakmile ho pustíte, tak se páření pozastaví.
- Chcete-li napařovat nepřetržitým tokem páry, tak tlačítko stiskněte a pomocí zámku na tlačítku ho zajistíte stisknuté. Pro ukončení zámek na tlačítku odemkněte a tlačítko uvolněte.

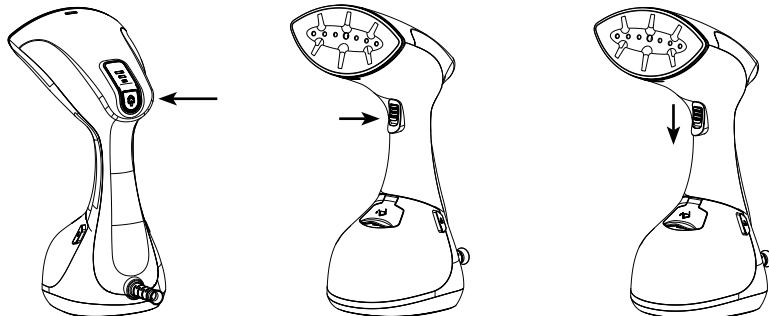

- Během používání jsou slyšet zvuky z čerpadla. Při držení dokonce můžete lehce cítit vibrace jak čerpadlo pracuje, to vše je normální.
- Pokud chcete oblečení rychle vyrovnat, stačí ho mít zavěšené a napařovačem se spuštěnou párou přejíždět kolmo proti látce. Jen buďte opatrní, ať látku nepřepaříte / nespálíte.
- **POZOR:** Vycházející pára je velmi horká. Nikdy nemiřte s přístrojem na jiné osoby.
- Po skončení vypněte přístroj tím, že na několik vteřin přidržíte tlačítko on/off. Přístroj se vypne.
- Přístroj nechte vychladnout, vylijte z přístroje vodu a takto prázdný uskladněte.
- Když přístroj nepoužíváte déle než 15 vteřin, tak se automaticky přepne do pohotovostního režimu. Kontrolka bude blikat červeně. Jakmile stisknete spoušť páry nebo tlačítko on/off, tak se přístroj sepne a ihned dohřeje na provozní teplotu, aby mohl být používán.



NAPLNĚNÍ ZÁSOBNÍKU VODY

1. Stiskněte tlačítko uvolnění a zásobník vody vytáhněte z přístroje. Tahejte směrem k sobě.
2. Otevřete víčko otvoru na doplnění vody. Nikdy nepřepĺnujte nad maximální objem. Nejlepší je plnit směsí kohoutkové vody a destilované v poměru 50% / 50%. Nikdy nepoužívejte aromatizované, nebo jinak upravenou vodu. Víčko na doplnění vody opět zavřete.
3. Zásobník vody opět vložte do přístroje. Při usazování zásobníku musíte zatlačit, dokud správně se nezacvakne.
4. Zásobník nelze naplnit během používání. Proto vždy přístroj vypněte, vypojte ze zásuvky a poté vyjměte a naplňte vodu tak jak je popsáno výše.

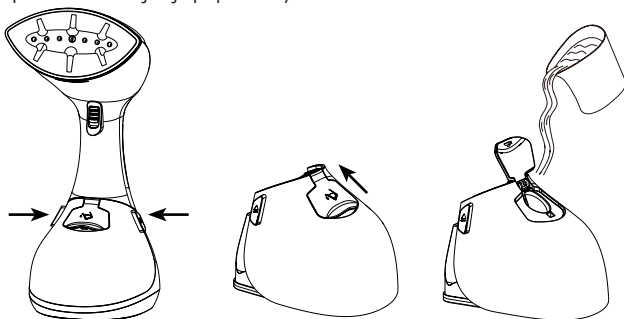

KARTÁČOVÝ NÁSTAVEC

Tento nástavec je vhodné používat na silnější látky, pohovky, nebo na odstranění vlasů.

- Nástavec nasazujte na vychlazenou hlavici.
- Horní část nástavce musí směřovat nahoru a být rovný s horní částí přístroje. Zacvakněte.
- Před odendáním nástavce vždy nechte přístroj dostatečně vychladnout.
- Nástavec sundáte posunutím směrem nahoru.

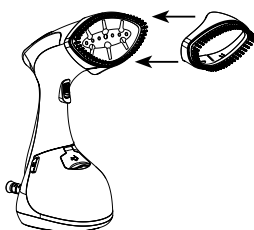

ČIŠTĚNÍ A ÚDRŽBA

- Před čištěním vypojte přístroj z elektrické sítě a nechte vychladnout.
- Hlavici a celý povrch přístroje stačí otřít navlhčeným měkkým hadříkem.
- Nikdy na čištění nepoužívejte agresivní chemická ani drsná čisticíidla.
- Před uskladněním musíte zásobník vody vylít a vysušit.

OHLED NA ŽIVOTNÍ PROSTŘEDÍ



Symbol na přístroji či na jeho obalu znamená, že s tímto výrobkem není možno nakládat jako s běžným domovním odpadem, nýbrž musí být odevzdán na místech určených ke sběru a likvidaci elektrických a elektronických zařízení. Dodržením tohoto doporučení chráníte životní prostředí a zdraví spoluobčanů. Více informací o možnostech likvidace nebezpečného odpadu obdržíte na obecních nebo městských úřadech, sběrných dvorech nebo v prodejně, kde jste přístroj zakoupili.

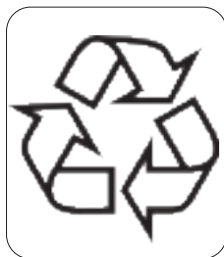

Obalové materiály jsou recyklovatelné, nakládejte s nimi podle předpisů pro životní prostředí.

ZÁRUKA

Práva a povinnosti predávajúceho a kupujúceho ohľadom práv z chybného plnenia sa riadi príslušnými všeobecne záväznými predpismi podľa občianskeho zákonníka.

1. Trvanie záruky: 2 roky
2. Záruka sa nevzťahuje
 - a) na mechanické poškodenie
 - b) nesprávne používanie v rozpore s návodom na použitie
3. Záruka zaniká:
 - pri použití spotrebiča inak ako v je uvedené v manuále (nesprávnym postupom)
 - pri vykonávaní opravy alebo zmeny na spotrebiči osobou inou než poverenou našim servisom

Predávajúci zodpovedá kupujúcemu, že tovar pri prevzatí nemá vady. Najmä predávajúci zodpovedá kupujúcemu, že v čase, keď kupujúci tovar prevzal:

- má tovar také vlastnosti, ktoré výrobca v tomto návode popisuje,
- sa tovar hodí k účelu, ku ktorému výrobca uvádza,
- tovar zodpovedá kvalitou alebo prevedením dohovorené vzorky alebo predlohe, ak bola akosť alebo prevedenie určené podľa dohodnutého vzorky alebo predlohy,
- tovar vyhovuje požiadavkám právnych predpisov.

Ak sa prejavia vada v priebehu šiestich mesiacov od prevzatia, má sa za to, že tovar bol chybný už pri prevzatí.

Pokiaľ nie je pri výrobku uvedené inak, je záručná doba 24 mesiacov. Záručná doba začína plynúť od prevzatia veci kupujúcim.

Práva z chybného plnenia uplatňuje kupujúci u predávajúceho na adrese jeho prevádzky, v ktorej je prijatie reklamácie možné s ohľadom na sortiment predávaného tovaru, prípadne aj v sídle alebo mieste podnikania. Za okamih uplatnenia reklamácie sa považuje okamih, kedy predávajúci dostal od kupujúceho reklamovaný tovar.

Reklamáciu možno tiež uplatniť v servisnom stredisku na adrese **DOMO-elektro s.r.o., Na Kobyle 783, 345 06 Kdyně, Česká republika, tel. (+420) 379 422 550, servis@domo-elektro.cz**

Pre rýchle a bezproblémové vybavenie reklamácie odporúčame priložiť k reklamácií doklad o kúpe a sprievodný list s popisom závady a spätičnou adresou s telefonickým kontaktom.

BEZPEČNOSTNÉ POKYNY

- Pri používaní jakéhokoli el. spotrebiče dbajte na zvýšenú opatrnosť a dodržujte určitá bezpečnostné pravidlá:
- Starostlivo si prečítajte tieto informácie a manuál nechajte aj k neskoršiemu nahliadnutiu.
- Uistite sa, že pred použitím odlepíte a odstránite všetky reklamné a ochranné fólie.
- Deti sa s ochrannými ani reklamnými polepy nesmie hrať.
- Prístroj je určený pre používanie v domácnostiach a podobných prostrediach, tak ako je:
 - kuchynky v obchodoch, kanceláriách atď.
 - chaty, chalupy
 - hotely, penzióny a iné dočasné ubytovanie
- Dohliadnite, aby sa deti nehrali s prístrojom.

- Tento spotrebič môžu používať deti vo veku 16 rokov a staršie a osoby so zníženými fyzickými, zmyslovými alebo mentálnymi schopnosťami, alebo nedostatkom skúseností a znalostí ak sú pod neustálym dozorom alebo boli poučené o používaní spotrebiča bezpečným spôsobom a rozumejú prípadným nebezpečenstvám. Deti si s prístrojom nesmú hrať. Čistenie a údržbu vykonávanú používateľom nesmú vykonávať deti bez dozoru.
- Čistenie a bežnú údržbu môžu vykonávať len osoby staršie ako 16 rokov a pri tom byť pod dohľadom.
- Prístroj a jeho el. kábel skladujte mimo dosahu detí.
- Pokiaľ prístroj nepoužívate, tak ho odpojajte od el. siete. Prístroj odpojte z el. siete aj ak ho budete rozoberať, meniť príslušenstvo alebo čistiť. Pred čistením alebo rozoberaním nechajte prístroj dôkladne vychladnúť.
- Ak je poškodený prívodný kábel, tak nikdy prístroj neskúšajte zapínať a nechajte kábel vymeniť (opraviť) autorizovaným / odborným servisom. V opačnom prípade hrozí riziko poranenia. UPOZORNENIE: Aby ste sa vyhli nebezpečenstvu, tento spotrebič nesmie byť zapojený s externým spínacím zariadením, ako je časovač. Nezapájajte ho ani do iného elektrického obvodu s externým spínačom.
- Prístroj zapájajte iba do uzemnenej zásuvky podľa lokálnych štandardov.
- Tento spotrebič nie je prispôbosený na dopĺňovanie vody pri používaní. Riadte sa podľa pokynov v nižšie uvedenej kapitole "Doplňovanie vody".
- Spotrebič stavajte / odkladajte na rovné, suché a stabilné miesto s teplu vzdorným povrchom.



Povrchy s týmto symbolom môžu byť počas používania horúce. Preto sa odporúča sa ich nedotýkať a byť veľmi opatrní.

- Používajte iba vo vnútri, nikdy prístroj nepoužívajte vonku.
- Neprenášajte zapnutý / horúci spotrebič. Pred manipuláciu a prenášaním ho nechajte vždy dôkladne vychladnúť.
- Nepoužívajte tento spotrebič k inému, než zamýšľané použitiu.
- Prístroj nepoužívajte bez naplneného zásobníka vody. Takýto prevádzka "nasucho" by mohol poničiť prístroj.
- Pred použitím si dôkladne skontrolujte či sa parametre vašej elektrickej siete schodou s požiadavkami na štítok prístroja.
- Nikdy neponárajte prístroj, prívodný kábel ani iné elektronické časti pod vodu.
- Na prístroj nesiahajte s mokrymi rukami.
- Pri použití vždy odmotajte celý prívodný kábel, nech sa zbytočne neprehrieva.
- Prívodný kábel nenechávajte ležať cez ostré hrany ani na horúcom povrchu.
- Do zásobníka na vodu nelejte nič iné ako čistú vodu.
- Pred zapojením do siete sa uistite, že je prístroj dobre zostavený. Pred odpojením najprv vypnite prístroj do pozície OFF alebo "o" a až potom vypojte zo siete.
- Skôr než prístroj budete rozoberať, nechajte ho vychladnúť.
- Zanedbaná údržba prístroja môže mať nepriaznivý vplyv na životnosť spotrebiča a môže viesť k nebezpečnej situácii.
- Akékoľvek zranenia alebo škody spôsobené nedodržaním týchto pravidiel sú na vlastné nebezpečenstvo. Výrobca, dovozca ani dodávateľ nenesie zodpovednosť.

USCHOVAJTE TENTO MANUÁL AJ NA NESKORŠIE NAHLIADNUTIU

ČASTI

1. Naparovacia hlavice
2. Tlačidlo páry so zámkom
3. Uvoľnenie zásobníka vody
4. Zásobník vody
5. Otvor pre doplnenie vody
6. Svetelné kontrolky stupňa naparení
7. Hlavný spínač on / off - s indikátorom
8. Kefový nástavec

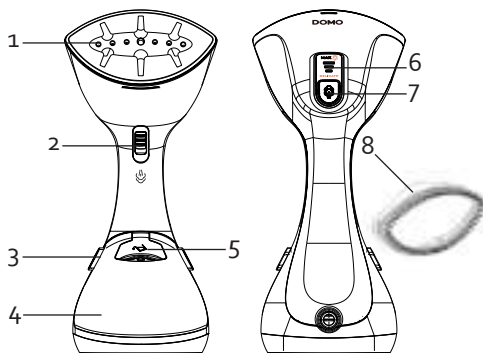

PRED PRVÝM POUŽITÍM

- Odstráňte všetky obalové materiály a reklamné polepy a všetko príslušenstvo pred použitím očistite (pozri kapitolu "čistenie").
- Spotrebiče sú počas výroby testované. Preto je teda možné a normálne, keď sa v zásobníku na vodu vytvorí kvapôčky skondenzovanej vody.

POUŽITIE

- Zásobník vody naplňte po maximálny objem, postupujte podľa kapitoly "naplnenie zásobníka vody".
- Potom prístroj zapojte do elektrickej siete a stlačte hlavný spínač on / off. Ak kontrolka u spínača blinká zelene, tak to značí, že sa prístroj nahrieva a pripravuje na použitie. Akonáhle kontrolka trvale svieti, tak je prístroj nahriaty a pripravený na použitie. Nahrievanie trvá približne 20-25 sekúnd.
- Prístroj má 3 stupne nastavenia propaření: "nízky", "stredný", "maximálny". Stupne propaření možno prepínať vždy opätovným stlačením spínača. Zvolený stupeň je znázornený príslušnou kontrolkou.
- Pred žehlením vždy skontrolujte štítok na oblečení, či je ho možné takto naparovať.



Tento symbol značí, že oblečenie nemožno naparovať ani žehliť.

- Ak chcete začať naparovať, tak stačí stlačiť tlačidlo pary. Akonáhle ho pustíte, tak sa párenie pozastaví.
- Ak chcete naparovať nepretržitým tokom pary, tak tlačidlo stlačte a pomocou zámku na tlačidle ho zaistíte stlačené. Pre ukončenie zámok na tlačidlo odomknite a tlačidlo uvoľnite.

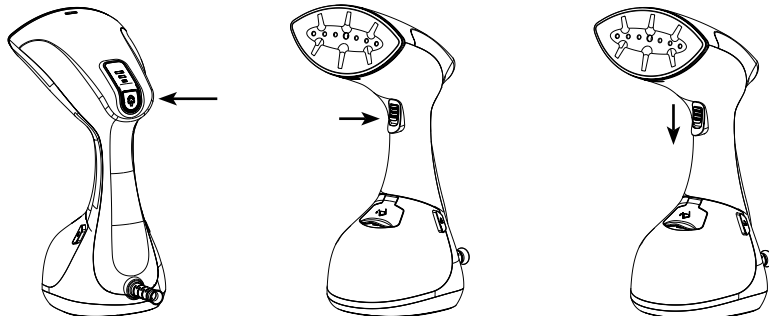

- Počas používania sú počuť zvuky z čerpadla. Pri držaní dokonca môžete ľahko cítiť vibrácie ako čerpadlo pracuje, to všetko je normálne.
- Pokiaľ chcete oblečenie rýchlo vyrovať, stačí mať ho mať zavesené a prístroje sa spustenou parou prechádzať kolmo proti látke. Len buďte opatrní, nech látku neprepaříte / nespálite.
- **POZOR:** Vychádzajúca para je veľmi horúca. Nikdy nemierte s prístrojom na iné osoby.
- Po skončení vypnite prístroj tým, že na niekoľko sekúnd podržíte tlačidlo on / off. Prístroj sa vypne.
- Prístroj nechajte vychladnúť, vylejte z prístroja vodu a takto prázdny uskladnite.
- Keď prístroj nepoužívate dlhšie ako 15 sekúnd, tak sa automaticky prepne do pohotovostného režimu. Kontrolka bude blikať červeno. Akonáhle stlačíte spúšť pary alebo tlačidlo on / off, tak sa prístroj zopne a ihneď dohrejje na prevádzkovú teplotu, aby mohol byť používaný.



NAPLNIENIE ZÁSOBNÍKA VODY

1. Stlačte tlačidlo uvoľnenia a zásobník vody vytiahnite z prístroja. Ťahajte smerom k sebe.
2. Otvorte viečko otvoru na doplnenie vody. Nikdy neprepĺňajte nad maximálny objem. Najlepšie je plniť zmesou kohútikovej vody a destilovanej v pomere 50% / 50%. Nikdy nepoužívajte ochutené, alebo inak upravenú vodu. Viečko na doplnenie vody opäť zatvorte.
3. Zásobník vody opäť vložte do prístroja. Pri usadzovaní zásobníka musíte zatlačiť, kým správne sa nezacvakne.
4. Zásobník nemožno naplniť počas používania. Preto vždy prístroj vypnite, odpojte zo zásuvky a potom vyberte a naplňte vodu tak ako je popísané vyššie.

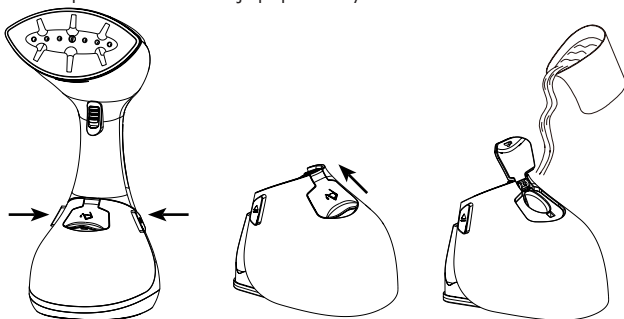

KEFOVÝ NÁSTAVEC

Tento nástavec je vhodné používať na silnejšie látky, pohovky, alebo na odstránenie vlasov.

- Nástavec nasadzujte na vychladenú hlavicu.
- Horná časť nástavca musí smerovať hore a byť rovný s hornou časťou prístroja. Zacvaknite.
- Pred odendávaním nástavce vždy nechajte prístroj dostatočne vychladnúť.
- Nástavec zložíte posunutím smerom nahor.

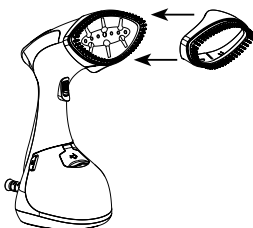

ČISTENIE A ÚDRŽBA

- Pred čistením vypojte prístroj z elektrickej siete a nechajte vychladnúť.
- Hlavicu a celý povrch prístroja stačí utrieť navlhčenou mäkkou handričkou.
- Nikdy na čistenie nepoužívajte agresívne chemické ani drsná čističlá.
- Pred uskladnením musíte zásobník vody vyliat' a vysušiť.

OHLAD NA ŽIVOTNÉ PROSTREDIE



Symbol na prístroji alebo na jeho obale znamená, že s týmto výrobkom nie je možné nakladať ako s domovým odpadom, ale musí byť odovzdaný na miestach určených na zber a likvidáciu elektrických a elektronických zariadení. Dodržaním tohto odporúčania chránite životné prostredie a zdravie spoluobčanov. Viac informácií o možnostiach likvidácie nebezpečného odpadu obdržíte na obecných alebo mestských úradoch, zberných dvoroch alebo v predajni, kde ste prístroj zakúpili.

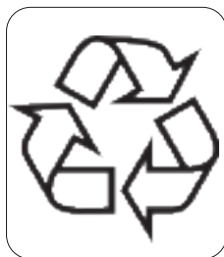

Obalové materiály sú recyklovateľné, nakladajte s nimi podľa predpisov pre životné prostredie.

DOMO Webshop

BESTEL

de originele
Domo-accessoires
en -onderdelen
online via:

COMMANDEZ

d'authentiques
accessoires et
pièces Domo en
ligne sur:

BESTELLEN SIE

die Domo
Original-Zubehör
und -Ersatzteile
online über:

ORDER

the original
Domo
accessories and
parts online at:

webshop.domo-elektro.be



of scan hier:

ou scannez ici:

oder hier scannen:

or scan here:

