

Shark

S6005EU

Damprenser til gulve og håndholdt brug
Bodendampreiniger mit Handgerätfunktion
Floor and Handheld Steam Cleaner
Limpiador de vapor portátil y de suelo
Nettoyeur vapeur portatif et pour sol
Scopa a vapore per pavimento portatile
Vloer- en handstoomreiniger
Håndholdt damprenser til gulvvask
Lattia- ja käsihöyrymoppi
Upprätt ångtvätt med löstagbar handenhet

INSTRUCTIONS
INSTRUCCIONES
GEBRAUCHS-ANWEISUNG
BRUGERVEJLEDNING
OHJEET
ISTRUZIONI
INSTRUCTIES
INSTRUKSJONER
INSTRUKTIONER



MANGE TAK

fordi du har købt en Shark® damprenser til gulve og håndholdt brug



TIP: Du finder QR-koden på damprenserens bagpanel.

REGISTRER DIT KØB

 Scan QR-koden med en mobilenhed

For at drage fordel af dit produkts udvidede garanti, skal du blot registrere dit køb på sharkclean.eu/register-guarantee

GEM DISSE OPLYSNINGER

Modelnummer: _____

Datokode: _____

Købsdato (behold kvitteringen): _____

Forretning, hvor apparatet er købt: _____

TEKNISKE SPECIFIKATIONER

Spænding: 220-240 V - 50-60 Hz

Watt: 1200 W

Vandkapacitet: 500 ml

LÆS DENNE VEJLEDNING OMHYGGELIGT IGENNEM, OG GEM DEN TIL FREMTIDIGE OPSLAG.

Denne brugsanvisning er beregnet til at hjælpe dig med at forstå din nye damprenser. Hvis du har spørgsmål.

Bemærk, at produkter, der købes direkte fra Shark, registreres automatisk.



INDHOLDSFORTEGNELSE

Vigtige sikkerhedsanvisninger	3
Kom godt i gang	5
Samling af damprenseren	7
Brug af damprenseren	9
Intelligent Steam Control	11
Rengøring over gulvet	12
Brug af stofdamperen	13
Brug af tilbehørsslangen og det lille lommeredskab til brug over gulvet	14
Pleje af din damprenser	15
Bestilling af ekstra tilbehør	17
Fejlfindingsvejledning	18
Ofte stillede spørgsmål	19
Garanti	20

Dette apparat overholder bestemmelserne i WEEE-direktiv 2012/19/EU om bortskaffelse af elektrisk og elektronisk udstyr (WEEE).

Denne mærkning angiver, at dette produkt ikke må bortskaffes sammen med andet husholdningsaffald i EU. For at forhindre mulig skade på miljøet eller folkesundheden fra ukontrolleret bortskaffelse af affald, skal produktet genbruges ansvarligt for at fremme bæredygtig genanvendelse af materialekilder. Ved aflevering af dit brugte apparat bedes du anvende de tilgængelige returnerings- og indsamlingsystemer eller kontakte forhandleren, hvorfra du har købt dette produkt. De kan sørge for, at produktet bliver genanvendt på en miljømæssig sikker måde.



Dette apparat overholder bestemmelserne i EU-direktiverne for elektromagnetisk kompatibilitet (EMC) 2014/30/EU med ændringer samt lavspændingsdirektivet (LVD) 2014/35/EU med ændringer.

Tak, fordi du har købt en Shark® damprenser til gulve og håndholdt brug.

Denne brugervejledning er beregnet til at hjælpe dig med at forstå din nye damprenser til gulve og håndholdt brug. Læs den venligst grundigt igennem, og gem den til fremtidige opslag.

Der henvises til indersiden af æskens flap vedrørende en liste over de dele, der er inkluderet med denne model.

Har du spørgsmål om din Shark® damprenser til gulve og håndholdt brug, kan du kontakte Shark® kundeservice på 0800 862 0453.

Shark® damprenser til gulve og håndholdt brug er en komplet løsning til både dybdegående damprensning og hurtig hverdagsrengøring. Uanset om du skal fjerne genstridigt snavs med Steam Blaster eller hurtigt skal tørre noget op som er spildt, kan vores næstegenerations Klik N' Flip®-moppehoved og Dirt Grip-klude bruges med damprenseren for at tilbyde det ultimative inden for alsidig, effektiv, enkel og hurtig rengøring.

VIGTIGE SIKKERHEDSANVISNINGER

KUN TIL HUSHOLDNINGSBRUG

⚠ ADVARSEL

Læs de følgende anvisninger nøje for at reducere risiko for skade, brand, elektrisk stød og skade på ejendom fra upassende brug af apparatet. Dette apparat indeholder elektriske forbindelser og bevægelige dele, som kan udgøre en fare for brugeren.



FARE FOR SKOLDNING: DAMPEN FRA DAMPRENSEN ER MEGET VARM OG KAN GIVE SKOLDNINGER. VÆR FORSIGTIG, NÅR DAMPRENSEN BRUGES.

- 1 Dette apparat kan bruges af personer med nedsatte fysiske og mentale evner, nedsat følesans eller manglende erfaring og viden, hvis de har fået vejledning eller instruktion i brug af apparatet på en sikker måde og forstår de involverede risici. Rengøring og vedligeholdelse må ikke udføres af børn. Hold apparatet og dets ledning uden for børns rækkevidde. Apparatet må ikke bruges af børn. **BRUG IKKE** apparatet som legetøj. Det er nødvendigt at overvåge apparatet nøje, hvis det anvendes i nærheden af børn.
- 2 Hold apparatet uden for børns rækkevidde, når det oplades eller afkøles.
- 3 Mens damprenseren er i brug, må den **ALDRIG** vendes om på siden, og dampen må ikke rettes mod mennesker, dyr eller planter. Væske og damp må ikke vendes i retning mod udstyr med elektriske komponenter såsom indersiden af ovne.
- 4 Fyldningsåbningen bør ikke åbnes under brug.

- 5 Brug **KUN systemet** til dets påtænkte anvendelse.
- 6 **MÅ IKKE** bruges til opvarmning af rum.
- 7 **Må IKKE** bruges udendørs.
- 8 **MÅ IKKE** efterlades uden opsyn, når apparatet er tændt. Tag **ALTDIG** stikket ud af stikkontakten, når apparatet ikke bruges eller før eftersyn.
- 9 Må **KUN** bruges som beskrevet i denne brugsanvisning.
- 10 Brug **KUN** tilbehør, der er anbefalet af producenten.
- 11 **MÅ IKKE** bruges, hvis stikket eller ledningen er beskadiget. Hvis damprenseren ikke virker som den skal, eller den er blevet tabt, beskadiget, efterladt udendørs eller nedsænket i vand, skal den indsendes til SharkNinja Operating LLC mhp. undersøgelse og reparation. Forkert samling eller reparation kan medføre risiko for elektrisk stød eller personskade, når damprenseren anvendes.
- 12 Nedsænk **IKKE** damprenseren i vand eller andre væsker, for at undgå risiko for elektrisk stød.
- 13 **HÅNDTÉR IKKE** stikket eller damprenseren med våde hænder, og betjen ikke apparatet uden at bære sko.

GEM DISSE ANVISNINGER

LÆS OMHYGGELEGT FØR BRUG

- 14 **DU MÅ IKKE** trække eller bære apparatet i ledningen, bruge ledningen som håndtag, klemme ledningen i døre eller trække ledningen rundt om skarpe kanter eller hjørner. **DU MÅ IKKE** føre damprenseren over ledningen. Hold ledningen væk fra varme overflader.
- 15 **DU MÅ IKKE** tage stikket ud af stikkontakten ved at trække i ledningen. Tag stikket ud af stikkontakten ved at gribe fat i stikket og ikke i ledningen. **DU MÅ IKKE** bruge forlængerledninger eller stikkontakter med utilstrækkelig strømbelastningsevne.
- 16 **DU MÅ IKKE** komme eventuelle genstande ind i dampdyseåbningerne. Stop brug, hvis dampdysen er tilstoppet.
- 17 **DU MÅ IKKE** placere hænder eller fødder under damprenseren. Den bliver meget varm.
- 18 Brug **KUN** gulvmoppen på flade, vandrette overflader. **DU MÅ IKKE** anvende apparatet på vægge, skranker eller vinduer.
- 19 **DU MÅ IKKE** bruge den på læder, voksbehandlede møbler og gulve, syntetiske stoffer, fløjel eller andre sarte materialer, der er følsomme overfor damp.
- 20 **DU MÅ IKKE** tilsætte rengøringsmidler, eddike, parfumer med duft, olie eller eventuelle andre kemikalier til det vand, som damprenseren bruger, da det kan beskadige den eller gøre den farlig at bruge. Hvis du bor i et område med hårdt vand, anbefaler vi at bruge destilleret vand i damprenseren.
- 21 **DU MÅ ALDRIG** opbevare eller efterlade damprenseren med Dirt Grip-kluden monteret, da det kan skade overflader.
- 22 Træk damprenserens stik ud af stikkontakten, og lad den køle ned, før du fjerner Dirt Grip-kluden.
- 23 Træk damprenserens stik ud af stikkontakten, før du rengør. Brug en tør eller fugtig klud til at rense damprenseren udvendigt. **DU MÅ IKKE** hælde vand over damprenseren eller bruge alkohol, benzin eller fortyndervæske til at rengøre den.
- 24 Der bør udvises ekstrem forsigtighed, når damprenserens bruges til rengøring af trapper.
- 25 Brug **ALDRIG** damprenseren uden monteret Dirt Grip-klud.
- 26 Hold dit arbejdsområde godt oplyst.
- 27 Opbevar damprenseren indendørs på et køligt og tørt sted.
- 28 For at undgå overbelastning, **MÅ DU IKKE** sætte et andet apparat i den samme stikkontakt (samme kredsløb) som damprenseren.
- 29 For at undgå skoldninger, skal damprenseren **ALTDIG** frakobles og afkøles, inden moppehovedet, tilbehør eller Dirt Grip-klude tages af eller udskiftes.
- 30 Damprenseren er beregnet til at rense faste gulvoverflader, der kan tåle høj varme. **DU MÅ IKKE** bruge apparatet på ubeskyttet træ eller upolerede keramiske gulve. Glansen på overflader, der er behandlet med voks, eller på visse gulve, der ikke er behandlet med voks, kan forsvinde ved brug af varme og damp. Vi anbefaler, at afprøve apparatet på et isoleret område af overfladen, der skal renses, inden du fortsætter. Vi anbefaler også, at brugs- og vedligeholdelsesanvisningerne fra gulvproducenten læses. Apparatet må ikke betjenes, hvis det lækker.

KOM GODT I GANG

VELKOMMEN!

Tillykke med dit køb. Brug denne brugsanvisning til at lære din nye damprensers fantastiske funktioner at kende. Alt fra samling til vedligeholdelse; du finder det hele her.

BEMÆRK: Når damprenseren samles, kan der være lidt vand i eller omkring vandtanken. Dette skyldes, at vi tester alle vores damprensere, før du køber dem.

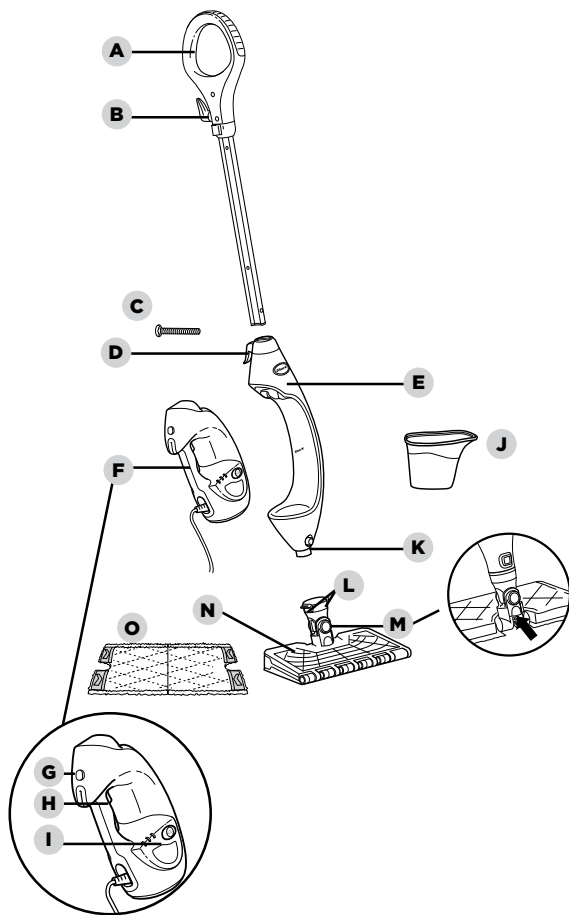

- A** Damprenserhåndtag
- B** Øverste ledningsholder
- C** (1) 6 mm x 54 mm stor skrue*
- D** Nederste ledningsholder
- E** Damprenserhus

- F** Flytbar håndholdt damprenser
- G** Udløserknop til håndholdt damper
- H** Dampudløser
- I** Dampkontrolpanel
- J** Påfyldningsflaske

- K** Udløserknappen til moppehovedet
- L** Dirt Grip-pudeudløsningsknapper
- M** Steam Blaster-dyse
- N** Intelli-Mop-hoved
- O** Dirt Grip-klud

*Skruetrækker med fladt hoved nødvendig. Skruetrækker er ikke inkluderet.

FORSIGTIG: Test i et lille område, og kontakt din overfladeproducent/ installatør for specifikke oplysninger om din overflade.

HÅNDHOLDT TILBEHØR

TILBEHØRSSLANGE

For optimal rækkevidde og mobilitet ved rengøring af overflader over gulvet.

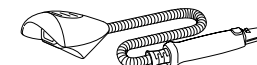

LILLE LOMMEREDSKAB TIL BRUG OVER GULVET OG PUDE

Ideelt til små, ujævne overflader, hjørner og kanter. Må ikke anvendes uden at puden er monteret.

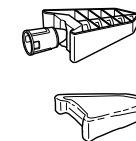

OGSÅ INKLUDERET TIL HÅNDHOLDT BRUG

- 1** Koncentrationsmundstykke
- 2** Damp-pust-skrubning
- 3** Kobberbørste
- 4** Dampredskab til sprækker

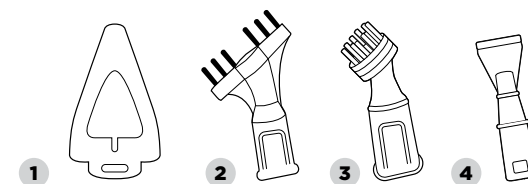

★ **ADVARSEL:** Sørg altid for, at **LEDNINGEN ER TRUKKET UD** af stikkontakten, når damprenseren ikke er i brug. Damprenseren må aldrig fyldes og moppehovedet fastgøres, mens damprenseren er tilsluttet stikkontakten. Vi anbefaler brug af destilleret vand for at forlænge damprensers levetid. Sørg for kun at hælde vand i tanken. Kemikalier og rengøringsmidler (herunder eddike) kan skade damprenseren og kan udgøre fare for dig og din familie.

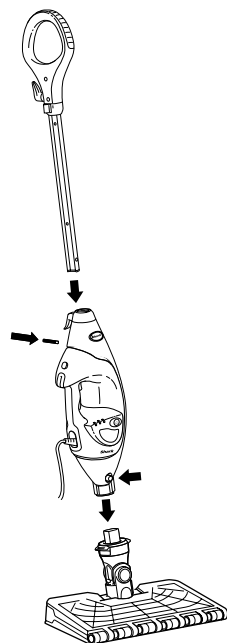

Fig. 1

1 Skru moppehåndtaget fast i damprenserhuset (skruetrækkeren medfølger ikke) **(Fig. 1)**.

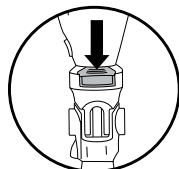

Fig. 2a

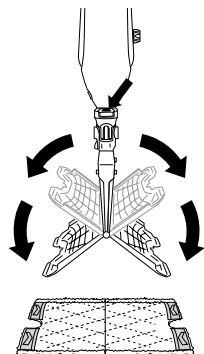

Fig. 2b

2 Skub Klik N' Flip®-hovedets konektor ind i damprenserhuset. Tryk ind, indtil den klikker på plads. **(Fig. 1)** For at frigøre Klik N' Flip® moppehovedet, tryk på udløserknappen foran på enheden over hovedforbindelsen **(Fig. 1)** og lad det glide af.

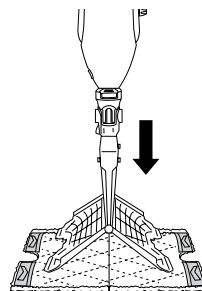

Fig. 3

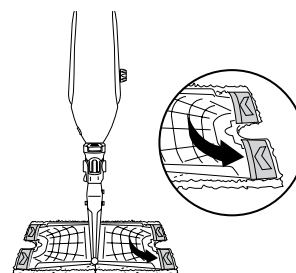

Fig. 4

3 For at fastgøre Dirt Grip-kluden, skal den lægges på gulvet med lommensiden opad. Løft moppen, og centrér Klik N' Flip®-hovedet over puden, og tryk derefter ned på udløserknapperne på forsiden af damprenserhovedet **(Fig. 2a)**. Begge sider af Klik N' Flip®-hovedet vil åbne **(Fig. 2b)**. Før Klik N' Flip®-hovedets fire hjørneflapper ind i de fire hjørnelommer på kluden **(Fig. 3 and Fig. 4)**. Pres forsigtigt den ene side af Klik N' Flip®-hovedet mod gulvet, indtil den klikker på plads **(Fig. 5)**. Gentag på den anden side **(Fig. 6)**.

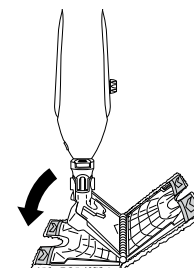

Fig. 5

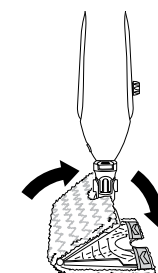

Fig. 6



Fig. 7

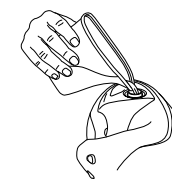

Fig. 8

4 Åbn låget til vandbeholderen **(Fig. 7)**, fyld tanken med vand, og sæt hætten på igen. Brug påfyldningsflasken til at hælde vand i beholderen **(Fig. 8)**. Må ikke overfyldes. Udskift låget på vandtanken.

★ **VIGTIGT:** Undgå at bruge damprenseren uden først at montere en Dirt Grip-klud og fylde vand i beholderen. Når damprenseren bruges for første gang, kan det tage den længere tid end de sædvanlige 30 sekunder, før der produceres damp.

★ **VIGTIGT:** Må ikke bruges på ubeskyttet træ eller upolerede keramiske gulve. Glansen på overflader, der er behandlet med voks, eller på visse gulve, der ikke er behandlet med voks, kan forsvinde ved brug af varme og damp. Afprøv apparatet på et isoleret område af overfladen, før der fortsættes. Læs også brugs- og vedligeholdelsesanvisningerne fra gulvproducenten.

BEMÆRK: Vi anbefaler brug af destilleret vand for at forlænge damprenserens levetid.

BEMÆRK: Fej eller støvsug gulvene før rengøring med din damprenser.

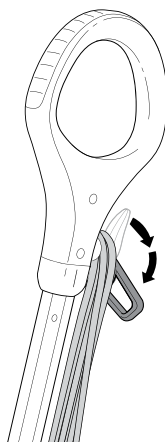

Fig. 9

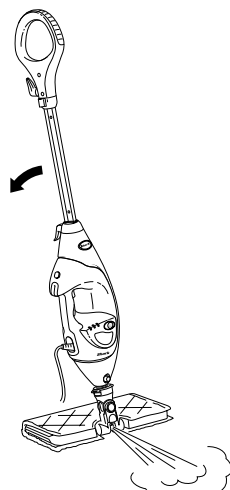

Fig. 10

- 1 Drej den øverste ledningsholder for at rulle strømledningen helt ud (**Fig. 9**). Sæt stikket i en stikkontakt.
- 2 Når apparatet først sættes i stikkontakten, vil det være i standbytilstand. LO og HI-lamperne under dampstyreknappen vil blinke for at angive standbytilstand.
- 3 Tryk på dampkontrolknappen én gang for LO, to gange for HI og tre gange for at vælge standby-tilstand.
- 4 Rengør dine gulve med en frem- og tilbagegående bevægelse.
- 5 Når du har brug for ekstra damp til at fjerne en genstridig plet, kan du bruge Steam Blaster-funktionen. Vend hovedet, så det er bag moppehuset, og vip derefter moppehåndtaget ned. Dette vil få Steam Blaster (**Fig. 10**) til at udsende et koncentreret pust af damp på pletten.

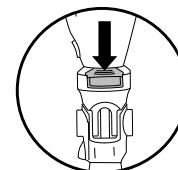

Fig. 11a

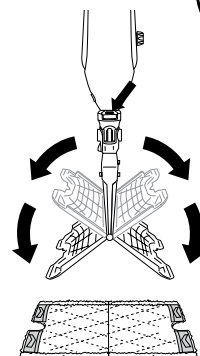





Fig. 11b

- ▲ **FORSIGTIG:** Lad ikke damprenseren stå stille i mere end et minut i Steam Blaster-tilstand.
 - ▲ **FORSIGTIG:** Du må ikke skrubbe på det samme sted i længere tid.
- 6 Steam Blaster-spray stoppes ved at løfte håndtaget. Du kan derefter vippe moppehovedet tilbage i oprindelig position og fortsætte rengøringen.
 - 7 Når du er færdig med at moppe, skal du trykke på dampkontrolknappen, indtil du vender tilbage til standby-tilstand.
 - 8 Dirt Grip-kluden fjernes ved at løfte moppen lige op med håndtaget, indtil Intelli-Mop-hovedet hænger lige ned. Tryk ned på pudens udløserknapper på moppehovedets hals (**fig. 11a**), og begge sider af hovedet vil åbnes, hvorved pudens slippes (**fig. 11b**).

- 9 Når Dirt Grip-kluden er frigjort, skal du lukke Intelli-Mop-hovedet. For at lukke, pres forsigtigt den ene side af Intelli-Mop-hovedet mod gulvet, indtil den klikker på plads. Gentag på den anden side.
- 10 Når vandtanken er tom, holder damprenseren op med at producere damp. Vandtanken kan genopfyldes med vand når som helst, så længe damprenserens stik ikke sidder i stikkontakten. Følg anvisningerne til fyldning af tank på side 7.

BEMÆRK: Vent 2-3 minutter på, at damprenseren køler ned, før moppehovedet udskiftes. Lad aldrig damprenseren stå på et gulv i længere tid med en fugtig/våd Dirt Grip-klud på.

Din **Shark® damprenser** har 3 unikke Intelligent Steam Control-indstillinger, så du kan bruge den rette mængde damp til den pågældende rengøringsopgave. Se nedenfor for råd til brug af hver indstilling.

Indstilling	Ideel til disse lukkede overflader	Anbefalet brug
REDSKABER 	Laminat Hårdt træ Marmor	Rengøring af skrøbelige overflader. Let rengøring og afstøvning. Løsning og fjernelse af let snavs.
LO (lav) 	Hårdt træ Marmor Fliser Sten	Rengøring af de fleste overflader og større områder. Grundlæggende hverdagsrengøring. Fjernelse af pletter og mindre snavs. Rengøring af moderat og højt trafikerede områder.
HI (høj) 	Hårdt træ Marmor Fliser Sten	Dybdegående rengøring og rengøring af vanskelige overflader. Vanskelig rengøring og fjernelse af fastsiddende snavs og pletter. Dybdegående rengøring af højt trafikerede områder. Skær gennem tykt skidt og snavs. Desinficering* af gulve.
Steam Blaster	Når du har brug for ekstra damp, kan du bruge Steam Blaster-funktionen i LO eller HI. Følg anvisningerne på siden "Sådan bruges din damprenser".	

FOR AT DESINFICERE* MED DAMPRENSEREN BRUG AF INTELLI-MOP -HOVED OG DIRT GRIP-PUDE:

- 1 Sæt en ren Dirt Grip-klud på moppehovedet.
- 2 Forbind apparatet til stikkontakten og tryk på dampkontrolknappen for at vælge **HI**-indstillingen.
- 3 Vent 30 sekunder til apparatet begynder at producere damp.
- 4 Begynd at moppe på en velegnet og forsejlet fast gulvflade med en frem- og tilbagegående bevægelse. Efter tre minutter er apparatet klar til at blive brugt til sterilisering.
- 5 Med en frem- og tilbagegående bevægelse køres apparatet henover det område, du vil sterilisere. Gentag mindst 5 gange.

* Rengøringsundersøgelser blev udført under kontrollerede testforhold. Husholdningsforhold og resultater kan variere. Med Klik N' Flip®-moppen i HI-tilstand må den kun bruges med damprenseren. Ikke i Steam Blaster-tilstand.

Der henvises til boksens øverste panel for at få en komplet liste over, hvad der er inkluderet med din damprenser.

Shark® damprenser til gulve og håndholdt brug er designet til at rense overflader, der kan modstå høj varme og fugt. Må ikke bruges på ubeskyttede gulvoverflader (specielt antikke træmøbler), upolerede keramiske fliser, malede overflader eller overflader, der er blevet behandlet med voks, olie, lakering eller schellak. Varmen, dampen og gnidningen med rengøringstilbehøret kan få glansen til at forsvinde. Det anbefales altid at teste apparatet på et isoleret område af overfladen, før der fortsættes.

Vi anbefaler også at brugs- og vedligeholdelsesanvisningerne fra overfladens producent læses. Brug uafbrudte, brede strøg, når behandlede træoverflader skal rengøres. Undgå at fokusere damp eller tillade, at rengøringstilbehøret forbliver på ét sted for at undgå beskadigelse af overfladen.

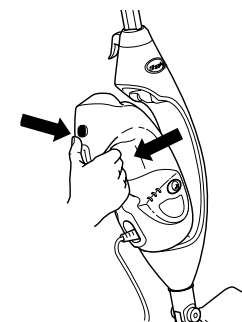

Fig. 12

- Fjern den håndholdte damper ved at trykke på udløserknappen og trække den væk fra holderen. Pas på IKKE at trykke på dampaftrækkeren, mens du fjerner den håndholdte damper. **(Fig. 12)**.
- Den håndholdte damper er automatisk sat til TOOLS-indstillingen. Klem på dampaftrækkeren for at aktivere dampen. Du kan vælge andre damptilstande afhængigt af tilbehøret og brugen.
- Med alt tilbehøret kan du styre dampen bedre ved at bruge 3-5 sekunders pust med udløseren. Dette giver dig mulighed for at dampe længere og med mere kontrol.

BRUG AF STOFDAMPEREN

Kun visse modeller

Der henvises til boksens øverste panel for at få en komplet liste over, hvad der er inkluderet med din damprenser.

★ **▲ FORSIGTIG:**
Sørg for, at den håndholdte damper er frakoblet eller i standbytilstand, mens tilbehøret monteres eller fjernes. Undgå at røre ved tilbehøret, da det vil være meget varmt efter dampning.

★ **▲ FORSIGTIG:**
For at undgå skoldninger, skal damprenseren altid frakobles og køle af, inden tilbehør eller klude tages af eller udskiftes.

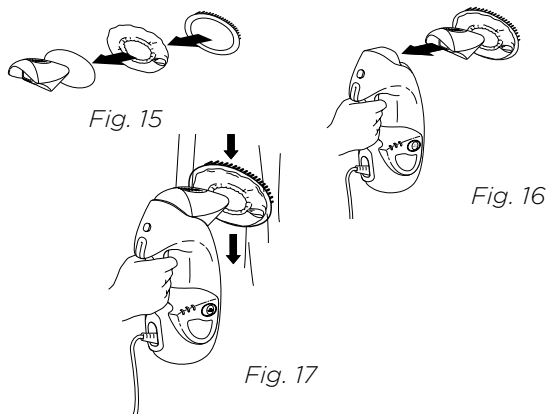

Montage/frigørelse:

- Brug lavendelringen på siden af hættens til at sætte ind over åbningen på støfdamperens mundstykke. **(Fig. 15)**.
- Klik på børsterammen over kappen med de børster, der er placeret øverst på støfdamperens hætte.
- Monter den samlede støfdamper på den håndholdte damper ved at sætte den i hovedmundstykket. **(Fig. 16)**.
- Hvis du vil fjerne redskabet, skal du vente 2-3 minutter, indtil det afkøles, holde udløserknappen nede og trække det væk fra enheden.

Brug:

- Støfdamperen er ideel til at fjerne krøller fra tøj og til opfriskning og pleje af polstringer.
- Kappen og rammen med børster giver kontrolleret dampning af stof og polstring.

Rengøringstips:

- Tryk på dampaftrækkeren i 3 til 5 sekunders pust, og foretag en langsom bevægelse op og ned over dit stof eller din polstring. **(Fig. 17)**.
- Bestem altid stoffets farvefasthed, især ved røde eller blå nuancer:
 - Tag et rent, fugtigt, varmt håndklæde, og gnid forsigtigt et lille område på stoffet, der er så meget ude af syne og langt væk som muligt.
 - Hvis farven bløder ud i håndklædet, skal du muligvis have stykket rengjort hos en professionel.

BRUG AF TILBEHØRSSLANGEN OG DET LILLE LOMMEREDSKAB TIL BRUG OVER GULVET

Der henvises til boksens øverste panel for at få en komplet liste over, hvad der er inkluderet med din damprenser.

★ **FORSIGTIG:**
Sørg for, at den håndholdte damper er frakoblet eller i standbytilstand, mens tilbehøret monteres eller fjernes. Undgå at røre ved tilbehøret, da det vil være meget varmt efter dampning.

★ **▲ FORSIGTIG:**
For at undgå skoldninger, skal damprenseren altid frakobles og køle af, inden tilbehør eller klude tages af eller udskiftes.

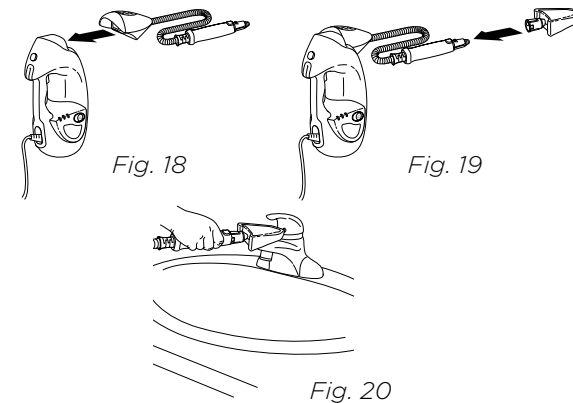

Montage/frigørelse:

- Monter først tilbehørsslangen på den håndholdte damprenser ved at fastgøre tilbehørsslangen i hovedmundstykket. **(Fig. 18)**.
- Skub puden over det lille lommeredskab til brug over gulvet, så det sidder tæt. Fastgør det elastiske bånd og skub låsepinden for at stramme puden sikkert over redskabet.
- Sæt det lille lommeredskab til brug over gulvet til dampdysen på enden af tilbehørsslangen. Skub redskabets bund ind over spidsen af dysen, indtil det klikker sikkert på plads. **(Fig. 19)**.
- Anvend ikke det lille lommeredskab til brug over gulvet, uden at puden er monteret.
- Hvis du vil fjerne redskabet, skal du vente 2-3 minutter, indtil det er afkølet, holde udløserknappen nede og trække det væk fra enheden.

Brug:

- Det lille lommeredskab til brug over gulvet er ideelt til små, ujævne overflader. Den skarpe spids er fantastisk til kanter og hjørner. **(Fig. 20)**.

Rengøringstips:

- Ekstra tilbehør er tilgængelige til din tilbehørsslange. Du kan finde flere oplysninger på sharkaccessories.com.

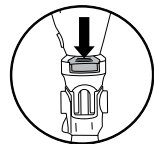

Fig. 21

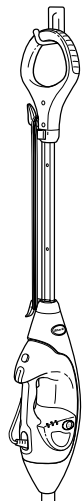

Fig. 22

Efter brug og opbevaring

- 1 Tryk på dampkontrolknappen, indtil den begynder at blinke for at vise, at du er i standby-tilstand. Tag stikket ud af stikkontakten, og placer damprenseren i lodret position. Lad den køle af.
- 2 Dirt Grip-kluden fjernes ved at løfte damprenseren lige op med håndtaget, indtil Intelli-Mop-hovedet hænger lige ned. Tryk på frigørelsesknappen til kluden på moppehovedets hals, så begge sider af Intelli-Mop-hovedet åbner nedad, og kluden frigøres. Når kluden er frigjort, skal du lukke Intelli-Mop-hovedet.
- 3 Selvom Intelli-Mop-hovedet ikke er fastgjort til moppen, kan puden stadig fjernes. Tryk ned på udløsningsknappen på Intelli-Mop-hovedet for at frigøre puden (**Fig. 21**).
- 4 Tøm vandbeholderen, inden damprenseren sættes væk. Hold damprenseren over en vask for at tømme tanken. Åbn vandtankens dæksel, og hold apparatet ind over vasken. Lad vandet løbe ud, og luk derefter dækslet.
- 5 Når damprenseren skal stilles væk, skal den først være afkølet og dampen lukket helt ud.

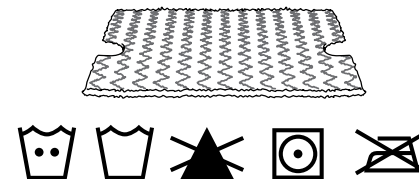

Fig. 23

Vejledning til pleje af Dirt Grip-kludene

Maskinvask Dirt Grip-kludene separat med varmt vand og flydende vaskemiddel.

BRUG ALDRIG BLEGEMIDDEL, VASKEPULVER eller SKYLLEMIDDEL,

da dette kan medføre skader eller efterlade en belægning, som vil reducere pudernes rengøringsdygtighed og sugedygtighed. Dirt Grip-klude skal lufttørres eller tørretumbles ved lav varme, da det vil forlængere mikrofiberstoffets levetid (Fig. 23).

Løse fibre kan være et tegn på, at mikrofiberstoffet er slidt. Træk ikke i de løse fibre, da dette kan få vævningen til at gå op. Løse fibre skal bare klippes af med en saks (**Fig. 24**).

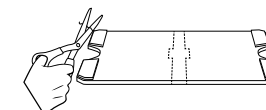

Fig. 24



Udskiftning af Dirt Grip-puder

For at få de bedste rengøringsresultater anbefales det at udskifte Dirt Grip-puderne hver 3. til 4. måned ved normalt brug. Som det gælder for alle stoffer, kan snavs, fedt, friktion og gentagen vask få fibrene til at gå i stykker, og du vil muligvis bemærke, at der skal bruges flere kræfter på at skubbe eller trække moppen.

Du kan købe nye Dirt Grip-puder og andet tilbehør ved at besøge sharkclean.eu/parts and accessories eller ringe til 0800 862 0453.

Dampdysepleje

Hvis du har mistanke om, at den primære dampdyse eller Steam Blaster-dysen er tilstoppet, bedes du kontakte kundeservice på 0800 862 0453 eller sharkclean.eu.

TILBEHØR	
<p>Intelli-Mop-hoved Fantastisk til universalrengøring. Få et ekstra boost til genstridige pletter med Steam Blaster, og rengør et dobbelt så stort område med den håndfri dobbeltsidede klud.</p>	
<p>Dirt Grip-pude Dobbeltsidet pude. Nem, håndfri installation og fjernelse. Kan vaskes og genbruges.</p>	
<p>Triekantet skrubbehoved Den trekantede form er perfekt til rengøring i hjørner og svært tilgængelige områder. Udstyret med en Steam Blaster for at løsne pletter og snavs der sidder godt fast.</p>	
<p>Trekantet skrubbeklud Ideel til rengøring af hjørner og andre svært tilgængelige områder. Nem at installere og fjerne.</p>	

⚠ ADVARSEL: For at reducere risikoen for stød og utilsigtet betjening, skal du afbryde strømmen og trække stikket ud, inden fejlfinding påbegyndes.

Damprenseren producerer ingen damp.

- Din damprenser skal være korrekt tilsluttet en stikkontakt. Kontroller sikringen eller strømafbryderen eller prøv en anden stikkontakt.
- Sørg for at vandtanken er fyldt, apparatet er sat til stikkontakten og lyset omkring dampkontrolknappen lyser.
- Hvis lamperne under dampkontrolknappen ikke lyser, kan du prøve en anden stikkontakt.
- Hvis lamperne under dampkontrolknappen blinker, skal du trykke på dampkontrolknappen for at vælge en dampindstilling.
- Hvis lamperne under dampkontrolknappen lyser, vent 30 sekunder til apparatet bliver varmt.
- Hvis damprenseren stadig ikke producerer damp, selvom du har fulgt ovenstående trin, skal du kontakte kundeservice på 0800 862 0453 eller sharkclean.eu

Damprenseren producerer kun damp i intervaller.

- Dette er normalt - for mere konsistent damp, vælg høj indstilling.
- Sørg også for at vandtanken er fyldt.

Jeg kan ikke vælge en dampindstilling.

- Sørg for, at damprenseren er sat til stikkontakten, og lamperne under dampkontrolknappen lyser.
- Hvis din damprenser producerer damp, men lamperne under dampkontrolknappen ikke lyser, skal du kontakte kundeservice på 0800 862 0453.

Mine gulve bliver sribede eller grumsede.

- Dirt Grip-kluden kan være snavset. Er den det, skal du bruge den rene side eller udskifte kluden. Hvis Dirt Grip-kluden™ er blevet vasket med vaskepulver, kan den være beskadiget og skal muligvis udskiftes.
- Dette kan også være tegn på, at tidligere rester af sæbe eller fedtstof har samlet sig på gulvet. Det kan ske, at damprenseren ikke indeholder nok vand til at rense den aflejring af snavs, som dampen får bragt frem til overfladen, da vores damprensere kun bruger små mængder vand. Vi foreslår, at gulvet skylles med vand, lader det tørre og derefter damprenses igen med en ren Dirt Grip-klud. En eller flere skylninger fjerner som regel resterne.
- En mere genstridig situation kan kræve, at du skyller gulvet med en blanding af én del eddike og to dele vand* (men fyld IKKE eddike eller andet rengøringsmiddel i damprenserens vandtank).
- *Følg din gulvproducents pleje- og vedligeholdelsesansvisninger, før du anvender rengøringsmidler eller opløsninger, herunder eddike.

På hvilke overflader kan jeg bruge damprenseren?

- Damprenseren er designet til at blive brugt på alle faste gulve med lukkede overflader. Vi anbefaler, at du først afprøver et isoleret område af gulvoverfladen, der skal rengøres, samt læser brugs- og vedligeholdelsesanvisningerne fra gulvproducenten.
- **FORSIGTIG:** Må ikke bruges på læder, voksbehandlede møbler eller gulve, syntetiske stoffer, fløjl eller andre sarte materialer, der er følsomme overfor damp.
- **BEMÆRK:** Glansen på overflader, der er behandlet med voks, eller på visse gulve, der ikke er behandlet med voks, kan forsvinde ved brug af varme og damp. Afprøv først på et isoleret område af gulvet for at se, om glansen påvirkes.

Kan jeg fylde andet end vand i damprenserens vandtank?

- **TILFØJ IKKE** rengøringsmidler, parfumer med duft, olie eller andre kemikalier til det vand, som apparatet bruger, da det kan beskadige apparatet eller gøre det usikkert at bruge. Vi anbefaler at bruge destilleret vand i damprenseren.

Forbrugere, der køber produkter i Storbritannien, drager fordel af de juridiske rettigheder i forbindelse med produktets kvalitet (de "lovbestemte rettigheder"). Du kan gøre disse rettigheder gældende over for forhandleren. Hos Shark® er vi dog så sikre på vores produkters kvalitet, at vi giver produktejeren en ekstra fabriksgaranti på op til to år. (1 år som standard plus 1 år, når du registrerer) Disse vilkår og betingelser vedrører kun vores producents garanti - dine lovmæssige rettigheder påvirkes ikke. Bemærk venligst, at den 2-årige garanti er tilgængelig i alle EU-lande og i Storbritannien, hvis det ophører med at være et EU-land i garantiperioden.

Vilkårene nedenunder beskriver betingelserne og omfanget af vores garanti. Den påvirker ikke dine lovbestemte rettigheder eller din forhandlers forpligtelser og din kontrakt med dem.

Shark®-garantier

Et husholdningsapparat såsom en damprenser er en rigtig god investering. Dit nye apparat skal fungere korrekt så længe som muligt. Garantien, der følger med apparatet, er vigtig at tage i betragtning, da den afspejler, hvor megen tiltro producenten har til produktet og fabrikkationskvaliteten.

Hvert Shark®-apparat kommer med en garanti for gratis dele og arbejdskraft. Vores kundeservice hjælpe-linje (0800 862 0453) er åben fra 9.00 til 18.00 mandag-fredag. Det er gratis at ringe, og du bliver stillet direkte om til en Shark®-repræsentant. Du kan også finde online support på www.sharkclean.eu

Hvordan registrerer jeg min udvidede Shark® garanti?

Du kan registrere din garanti online inden for 28 dage efter købet. For at spare tid skal du vide følgende om dit apparat:

- Købsdato for maskinen (kvittering eller leveringsbesked)
- For at registrere online, gå til www.sharkclean.eu/register-guarantee

VIGTIGT

- Både de 12 måneder og den udvidede 1 års garanti dækker kun dit produkt fra købsdatoen.
- Gem altid kvitteringen. Kvitteringen skal bruges til at bekræfte de oplysninger, du har givet os, hvis der skulle være behov for at bruge den udvidede garanti. Hvis en gyldig kvittering ikke kan fremvises, kan det gøre din garanti ugyldig.

Hvad er fordelene ved at registrere min gratis Shark®-garanti?

Når du registrerer din garanti, har vi dine oplysninger ved hånden, hvis der nogensinde skulle være behov for at komme i kontakt med hinanden. Hvis du takker ja til at modtage mails fra os, kan du også modtage tips og råd om, hvordan du får det bedste ud af din Shark®-damprenser, og høre de seneste nyheder om ny Shark®-teknologi og lanceringer.

Registreres garantien online, får du straks bekræftelse på, at vi har modtaget dine oplysninger.

I hvor lang tid har nye Shark®-apparater garanti?

Vores tiltro til vores design og kvalitetskontrol betyder, at ejeren af en ny Shark®-damprenser har garanti i op til to år (12 måneder plus en udvidet garanti på 1 år).

Hvad dækker den gratis Shark®-garanti?

Reparation eller udskiftning af Shark®-apparatet (efter Sharks valg) inklusive alle dele og alt arbejde. En Shark®-garanti er en tilføjelse til dine rettigheder som kunde.

Hvad dækker den gratis Shark®-garanti ikke?

- Normal slitage.
- Utilsigtet skade, fejl forårsaget af uagtsom brug eller pleje, misbrug, forsømmelse, uforvarslig betjening eller håndtering af damprenseren, der ikke er i overensstemmelse med Shark®-betjeningsvejledningen, der fulgte med apparatet.
- Brug af damprenseren til andre formål end normal husholdningsbrug.
- Brug af dele, der ikke er samlet eller installeret i overensstemmelse med brugsanvisningerne.
- Brug af dele og tilbehør, der ikke er originale Shark®-komponenter.
- Fejlinstallering (bortset fra når installeringen er udført af Shark®).
- Reparationer og ændringer gennemført af andre end Shark® eller deres repræsentanter.

Hvad sker der, når garantien udløber?

Shark® fremstiller ikke produkter, så de kun holder i begrænset tid. Vi ved, at vores kunder kan ønske at reparere deres damprenser, efter at garantien er udløbet, eller når produktet er solgt til en ny ejer. I så fald bedes du ringe til kundeservice på gratis telefon 0800 862 0453 og spørge til vores uden-for-garantiprogram.

Hvor kan jeg købe originale Shark®-reservedele og tilbehør?

Shark®-dele og tilbehør er udviklet af de samme teknikere, der også har udviklet Shark®-damprenseren. Du finder et komplet udvalg af Shark®-dele, reservedele og tilbehør til alle Shark®-apparater på www.sharkclean.eu.

Husk, at ved brug af ikke-originale Shark®-dele bortfalder garantien.

VIELEN DANK

für Ihren Kauf des Shark® Bodendampfreinigers mit Handgerätfunktion



TIPP: Den QR-Code finden Sie auf der Rückseite des Dampfreinigers.

IHREN KAUF REGISTRIEREN

 Scannen Sie den QR-Code mit einem Mobilgerät

Um von der Garantieverlängerung Ihres Produkts zu profitieren, registrieren Sie es unter sharkclean.eu/register-guarantee

BEWAHREN SIE DIE FOLGENDEN INFORMATIONEN GUT AUF

Modellnummer: _____

Datumscode: _____

Kaufdatum (Beleg aufbewahren): _____

Gekauft bei: _____

TECHNISCHE DATEN

Spannung: 220–240 V ~, 50–60 Hz

Leistung: 1200 W

Wasserfüllmenge: 500 ml

BITTE AUFMERKSAM DURCHLESEN UND ZUR INFORMATION AUFBEWAHREN.

Diese Bedienungsanleitung hilft Ihnen dabei, alle Funktionen und Merkmale des neuen Shark Dampfreinigers zu verstehen. Falls Sie Fragen haben, kontaktieren Sie bitte unseren Kundendienst.

Bitte beachten Sie, dass Produkte, die direkt von Shark gekauft wurden, automatisch registriert werden.



INHALTSVERZEICHNIS

Wichtige Sicherheitshinweise	3
Vor Dem Start	5
Montage Ihres Dampfreinigers	7
Verwendung Ihres Dampfreinigers	9
Intelligente Dampfregelung	11
Reinigung im Überflurbereich	12
Verwendung des Stoffreinigers	13
Verwendung des Zubehörschlauchs und der kleinen Überflur-Taschendüse	14
Pflege des Dampfreinigers	15
Bestellen von Zusätzlichem Zubehör	17
Anleitung zur Fehlerbehebung	18
Häufig gestellte Fragen	19
Garantie	20

Dieses Produkt erfüllt die Anforderungen der WEEE-Richtlinie 2012/19/EU zur Entsorgung von elektrischen und elektronischen Geräten (WEEE).

Die entsprechende Markierung zeigt an, dass dieses Produkt in der EU nicht mit dem normalen Haushaltsmüll entsorgt werden darf. Indem Sie sicherstellen, dass dieses Gerät korrekt entsorgt wird, helfen Sie mit, potentiellen negativen Folgen für die Umwelt und die menschliche Gesundheit vorzubeugen, und Sie tragen verantwortlich dazu bei, dass Materialien nachhaltig wiederverwendet werden. Benutzen Sie bitte für die Rückgabe des Altgeräts entsprechende Rückgabe- und Sammelsysteme oder kontaktieren Sie den Einzelhändler, bei dem Sie das Gerät gekauft haben. Diese können dieses Produkt für ein umweltfreundliches Recycling zurücknehmen.

Dieses Gerät erfüllt die Europäische Richtlinie für Elektromagnetische Verträglichkeit (EMV) 2014/30/EU und ihre Revisionen sowie die Niederspannungsrichtlinie (LVD) 2014/35/EU und ihre Revisionen.

Vielen Dank für den Kauf des Shark® Bodendampfreinigers mit Handgerätfunktion.

Die vorliegende Bedienungsanleitung soll Ihnen helfen, sich vollständig mit Ihrem neuen Bodendampfreiniger mit Handgerätfunktion vertraut zu machen. Bitte lesen Sie die Anleitung aufmerksam durch und bewahren Sie diese zum Nachschlagen auf.

Eine Liste mit den mit diesem Modell mitgelieferten Zubehörteilen finden Sie auf der Innenlasche des Kartons.

Falls Sie Fragen zum Shark® Bodendampfreiniger mit Handgerätfunktion haben, kontaktieren Sie bitte den Shark® Kundenservice unter der Rufnummer 0800 862 0453.

Der Shark® Bodendampfreiniger mit Handgerätfunktion ist eine vollständige Lösung für die Dampf-Tiefenreinigung und die kurze tägliche Reinigung. Ob Sie nun hartnäckige Flecken mit dem Steam Blaster reinigen oder verschüttete Flüssigkeiten beseitigen: Der Klik N' Flip® Moppkopf der nächsten Generation und die Dirt Grip Pads arbeiten mit dem Dampfreiniger und bieten optimale Vielseitigkeit und Leistungsfähigkeit, wodurch die Reinigung zum Kinderspiel wird.

WICHTIGE SICHERHEITSHINWEISE

NUR FÜR DEN EINSATZ IM HAUSHALT

⚠️ WARNUNG

Beachten Sie die nachfolgenden Anweisungen, um das Risiko von Verletzungen, Feuer, elektrischen Schlägen und Sachschäden aufgrund unsachgemäßer Verwendung des Geräts zu reduzieren. Das Gerät verfügt über elektrische Anschlüsse und bewegliche Teile, von denen eine Gefahr für den Benutzer ausgehen kann.



VERBRÜHUNGSGEFAHR: DER AUS DEM DAMPFREINIGER AUSTRETENDE DAMPF IST SEHR HEISS UND ES BESTEHT VERBRÜHUNGSGEFAHR. BITTE GEHEN SIE STETS VORSICHTIG MIT IHREM DAMPFREINIGER IM BETRIEB UM.

- 1 Dieses Gerät kann unter Aufsicht oder nach ausreichender Einweisung von Personen mit verminderten physischen, sensorischen oder geistigen Fähigkeiten oder einem Mangel an Erfahrung und Kenntnissen verwendet werden, wenn sie die damit verbundenen Risiken kennen. Reinigung und durch den Anwender vorzunehmende Wartungsarbeiten dürfen von Kindern nicht vorgenommen werden. Kinder dürfen keinen Zugriff auf das Gerät und das Kabel haben. Das Gerät darf nicht von Kindern verwendet werden. Dieses Produkt darf **NICHT** als Spielzeug verwendet werden. Falls das Gerät in der Nähe von Kindern betrieben werden soll, müssen diese unbedingt strikt beaufsichtigt werden.
- 2 Halten Sie das Gerät von Kindern fern, während es an einen Stromkreis angeschlossen ist oder sich abkühlt.
- 3 Neigen oder kippen Sie den Dampfreiniger im Betrieb **NIEMALS** zur Seite und richten Sie den Dampf unter keinen Umständen auf Menschen, Tiere oder Pflanzen. Die Flüssigkeit bzw. der Dampf darf nicht auf Geräte mit elektrischen/elektronischen Bauteilen gerichtet werden wie beispielsweise Backöfen.
- 4 Die Einfüllöffnung darf während des Betriebs nicht geöffnet werden.
- 5 Verwenden Sie das Gerät **AUSSCHLIESSLICH** für den vorgesehenen Verwendungszweck.
- 6 **NIEMALS** zum Beheizen eines Zimmers verwenden.
- 7 Verwenden Sie das Gerät **NICHT** im Freien.
- 8 **LASSEN SIE KEINESFALLS** den Dampfreiniger bei der Benutzung unbeaufsichtigt. Wenn Sie das Gerät nicht benötigen und vor Wartungsarbeiten ziehen Sie **IMMER** den Netzstecker aus der Steckdose.
- 9 Verwenden Sie das Gerät **NUR** wie in diesem Handbuch beschrieben.
- 10 Verwenden Sie **NUR** die vom Hersteller empfohlenen Zubehörteile.
- 11 Benutzen Sie das Gerät **KEINESFALLS** mit einem beschädigten Netzkabel oder Stecker. Falls der Dampfreiniger nicht wie erwartet funktioniert, oder wenn er fallengelassen, beschädigt, im Freien gelassen oder in Wasser getaucht wurde, senden Sie ihn zur Überprüfung oder Reparatur an SharkNinja Operating LLC zurück. Durch einen falschen Zusammenbau oder eine unsachgemäße Reparatur kann es zu einem Elektroschock oder zu Verletzungen kommen, wenn der Dampfreiniger in Betrieb genommen wird.
- 12 Tauchen Sie den Dampfreiniger **NIE** in Wasser oder andere Flüssigkeiten, um Stromschläge zu vermeiden.
- 13 Fassen Sie den Stecker oder den Dampfreiniger **KEINESFALLS** mit feuchten Händen an, und betreiben Sie ihn niemals barfuß.
- 14 Tragen oder ziehen Sie das Gerät **NIEMALS** am Stromkabel, verwenden Sie das Stromkabel nicht als Greifvorrichtung, klemmen Sie es nicht an Türen ein und

DIESE BEDIENUNGSANLEITUNG GUT AUFBEWAHREN

VOR GEBRAUCH BITTE SORGFÄLTIG DURCHLESEN

- führen Sie es nicht um scharfe Ecken und Kanten. Führen Sie den Dampfreiniger **NICHT** über das Netzkabel. Halten Sie das Netzkabel von heißen Oberflächen fern.
- 23 Ziehen Sie vor dem Reinigen das Netzkabel des Dampfreinigers. Verwenden Sie zur äußerlichen Reinigung ein trockenes oder leicht feuchtes Tuch. Gießen Sie **NIEMALS** Wasser, Alkohol, Benzin oder Lackverdünner auf den Dampfreiniger, um ihn zu reinigen.
- 24 Bitte gehen Sie besonders vorsichtig vor, wenn Sie mit diesem Dampfreiniger Treppen reinigen.
- 25 Verwenden Sie den Dampfreiniger **NIEMALS** ohne das Dirt Grip Pad.
- 26 Ihr Arbeitsbereich sollte stets gut ausgeleuchtet sein.
- 27 Lagern Sie den Dampfreiniger an einem kühlen, trockenen Ort.
- 28 Um eine Überlastung des Stromkreises zu vermeiden, sollten Sie außer dem Dampfreiniger **KEIN** anderes Gerät an eine Steckdose des gleichen Stromkreises anschließen.
- 29 Zur Vermeidung von Verbrühungen müssen Sie **IMMER** erst den Netzstecker aus der Steckdose ziehen und warten, bis der Dampfreiniger abgekühlt ist, bevor Sie Moppköpfe, Zubehör oder Dirt Grip Pads™ entfernen oder auswechseln.
- 30 Ihr Dampfreiniger ist für die Reinigung harter, hitzebeständiger Böden ausgelegt. Verwenden Sie den Dampfmopp **NIE** für unveriegelte Holzböden oder unglasierte Keramikböden. Bei gewachsenen Böden, ggf. auch bei einigen ungewachsenen Böden, verschwindet unter Umständen der Glanz durch die Heißdampfreinigung. Wir empfehlen daher, an einer unauffälligen Stelle zu testen, wie sich die Reinigung auswirkt. Bitte beachten Sie auch unbedingt die Pflege- und Gebrauchsanleitung des Bodenherstellers. Verwenden Sie das Gerät nicht, wenn es undicht ist.
- 15 Ziehen Sie **NICHT** am Kabel, um den Stecker herauszuziehen. Fassen Sie das Netzkabel stattdessen immer am Stecker an und ziehen Sie es daran aus der Steckdose. Verwenden Sie **KEINE** Verlängerungskabel oder Steckdosen mit unzureichender Strombelastbarkeit.
- 16 Stecken Sie **NIEMALS** Gegenstände in die Dampfdüsenöffnungen. Stoppen Sie, wenn die Dampfdüse blockiert ist.
- 17 Halten Sie **KEINESFALLS** Hände oder Füße unter den Dampfreiniger. Er wird sehr heiß.
- 18 Bodenmopp **NUR** auf flachen, horizontalen Oberflächen verwenden. **NICHT** zur Reinigung von Wänden, Theken oder Fenstern verwenden.
- 19 Verwenden Sie das Gerät **KEINESFALLS** auf Leder, gewachsenen Möbeln, synthetischen Stoffen, Samt oder anderen empfindlichen Materialien, die keinen Dampf vertragen.
- 20 Geben Sie **KEINESFALLS** Reinigungslösungen, Parfüm, Duftöl, Öl oder andere Chemikalien in das Wasser des Dampfreinigers, da dies den Reiniger beschädigen und zu einem unsicheren Betrieb führen kann. Wenn Sie in einer Region mit hartem Wasser leben, empfehlen wir die Verwendung von destilliertem Wasser im Dampfreiniger.
- 21 Lassen Sie **NIEMALS** den Dampfreiniger irgendwo stehen, wenn das Dirt Grip Pad angebracht ist, da dies Oberflächen beschädigen kann.
- 22 Trennen Sie den Dampfreiniger vom Strom und lassen Sie ihn abkühlen, bevor Sie das Dirt Grip Pad entfernen.

WILLKOMMEN!

Herzlichen Glückwunsch zu Ihrem Kauf. Mit dieser Bedienungsanleitung machen Sie sich mit den Funktionen Ihres neuen Dampfreinigers vertraut. Von der Montage über die Verwendung bis hin zur Wartung ist hier alles beschrieben.

HINWEIS: Wenn Sie Ihren Dampfreiniger zusammenbauen, kann sich ein wenig Wasser in oder um den Wasserbehälter befinden. Das liegt daran, dass wir alle unsere Dampfreiniger testen, bevor sie in den Verkauf gehen.

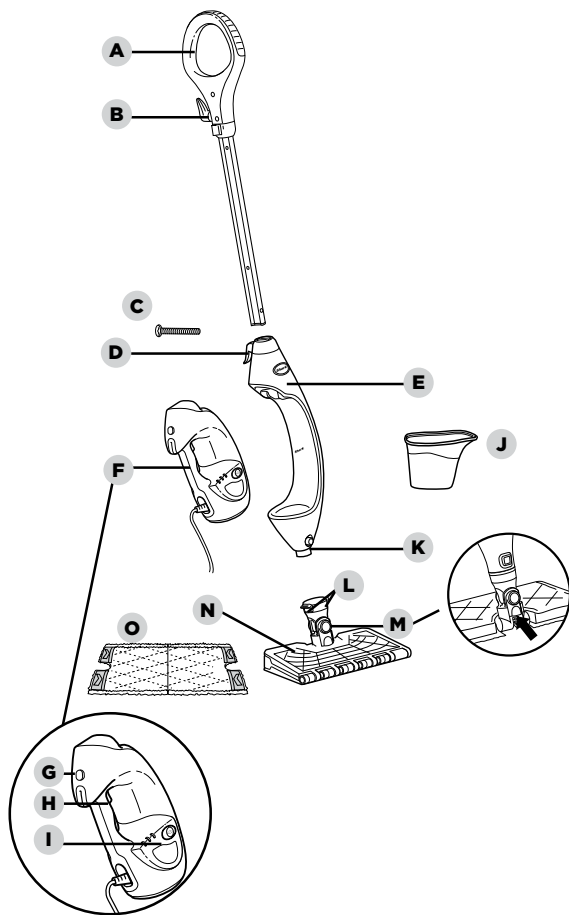

- A** Dampfreinigergriff
- B** Oberer Kabelwickel
- C** (1) 6 mm x 54 mm lange Schraube*
- D** Unterer Kabelwickel
- E** Dampfreinigergehäuse
- F** Abnehmbares Dampfhandgerät

- G** Freigabetaste für Dampfhandgerät
- H** Dampfauslöser
- I** Dampfauslöser-Bedienfeld
- J** Nachfüllbehälter
- K** Moppkopf-Entriegelungstaste

- L** Dirt Grip Pad-Entriegelungstasten
- M** Steam Blaster™-Düse
- N** Intelli-Mop Kopf
- O** Dirt Grip Pad

*Kreuzschlitzschraubendreher erforderlich. Schraubendreher nicht im Lieferumfang.

VORSICHT: Testen Sie an einer kleinen, unauffälligen Stelle und wenden Sie sich an Ihren Oberflächenhersteller/Installateur, um spezifische Informationen über Ihre Oberfläche zu erhalten.

ZUBEHÖR FÜR HANDGERÄT

ZUBEHÖRSCHLAUCH

Für optimale Reichweite und Mobilität beim Reinigen von Oberflächen über dem Boden.

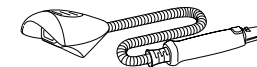

KLEINE ÜBERFLUR-TASCHENDÜSE UND PAD

Ideal für kleine, unebene Oberflächen, Ecken und Kanten. Nicht ohne befestigtes Pad verwenden.

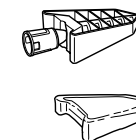

AUCH FÜR DEN HANDHELD-EINSATZ

- 1** Konzentrationsdüse
- 2** Dampfstoßreinigung
- 3** Kupferbürste
- 4** Dampf-Fugendüse

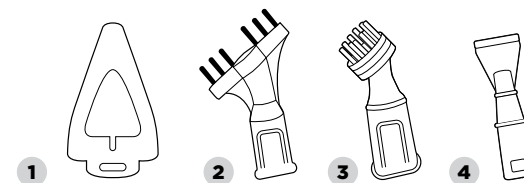

★ **▲ WARNHINWEIS:**

Wenn Sie den Dampfreiniger nicht benutzen, muss immer der **NETZSTECKER AUS DER STECKDOSE** gezogen sein. Wenn der Netzstecker in der Steckdose steckt, dürfen Sie niemals den Dampfreiniger befüllen oder den Moppkopf anbringen. Wir empfehlen die Verwendung von destilliertem Wasser für eine Verlängerung der Lebensdauer Ihres Dampfreinigers. Außer reinem Wasser dürfen Sie nichts in den Behälter füllen. Chemikalien oder Reinigungslösungen (einschließlich Essig) können den Dampfreiniger beschädigen und für Sie und Ihre Familie gesundheitlich bedenklich sein.



Abb. 1

1 Befestigen Sie den Stielgriff des Dampfreinigers mit einer Schraube am Dampfreinigergehäuse (Schraubendreher nicht mitgeliefert) **(Abb. 1)**.



Abb. 2a

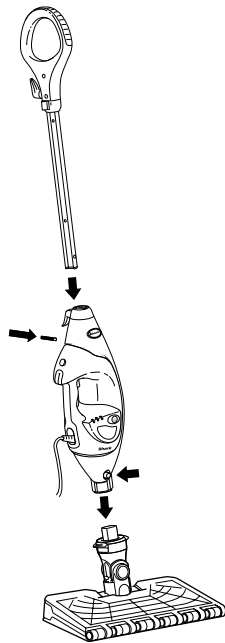

Abb. 2b

2 Schieben Sie den Klik N' Flip®-Kopf-Steckverbinder in das Dampfreinigergehäuse. Schieben Sie so lange, bis Sie ihn mit einem Klick einrasten hören. **(Abb. 1)** Um den Klik N' Flip® Moppkopf zu entfernen, drücken Sie die Entriegelungstaste an der Vorderseite der Einheit über dem Kopfanschluss **(Abb. 1)** und schieben Sie ihn heraus.

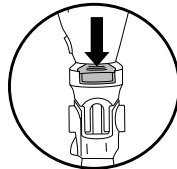

Abb. 3

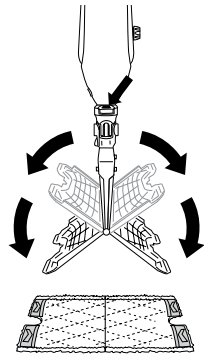

Abb. 4

3 Zum Befestigen des Dirt Grip Pads legen Sie das Pad mit den Öffnungen nach oben auf den Fußboden. Heben Sie den Mopp an und zentrieren Sie den Klik N' Flip® Kopf über dem Pad und drücken Sie dann die Entriegelungstasten am Schaft des Dampfreinigerkopfes herunter. **(Abb. 2a)**. Beide Seiten des Klik N' Flip Moppkopfes öffnen sich **(Abb. 2b)**. Schieben Sie die vier Ecken des Klik N' Flip Moppkopfes in die vier Öffnungen des Pads **(Abb. 3 und Abb. 4)**. Drücken Sie eine Seite des Klik N' Flip® Moppkopfes sanft auf den Boden, bis diese Seite mit einem Klick einrastet **(Abb. 5)**. Wiederholen Sie den Vorgang auf der anderen Seite **(Abb. 6)**.

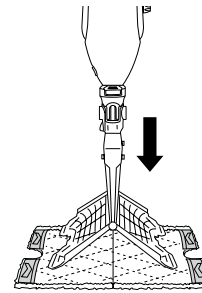

Abb. 5

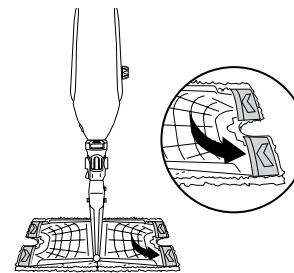

Abb. 6

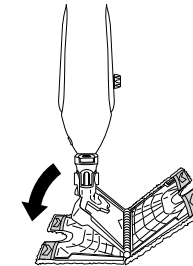

Abb. 7

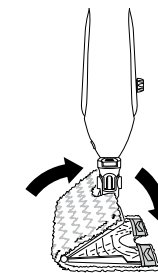

Abb. 8

4 Öffnen Sie die Wassertankkappe **(Abb. 7)**, füllen Sie den Tank mit Wasser, tauschen Sie ihn dann aus und ziehen Sie ihn fest. Gießen Sie mit der Einfüllflasche Wasser in den Tank **(Abb. 8)**. Nicht überfüllen. Setzen Sie die Kappe wieder auf dem Wasserbehälter auf.

★ **WICHTIG:** Der Dampfreiniger darf keinesfalls ohne befestigtes Dirt Grip Pad und keinesfalls ohne Wasser im Behälter verwendet werden. Wenn Sie den Dampfreiniger zum ersten Mal benutzen, kann es länger als die üblichen 30 Sekunden dauern, bis Dampf austritt.

★ **WICHTIG:** Verwenden Sie den Dampf mopp nie für unversiegelte Holzböden oder unglasierte Keramikböden. Bei gewachsenen Böden, ggf. auch bei einigen ungewachsenen Böden, verschwindet unter Umständen der Glanz durch die Heißdampfreinigung. Prüfen Sie daher an einer kleinen, unauffälligen Stelle, wie sich die Heißdampfreinigung auf den Boden auswirkt. Lesen Sie außerdem die Benutzungs- und Pflegehinweise des Herstellers Ihres Bodenbelags.

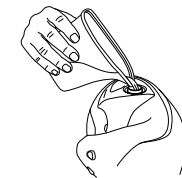
HINWEIS: Wir empfehlen die Verwendung von destilliertem Wasser für eine Verlängerung der Lebensdauer Ihres Dampfreinigers.

HINWEIS: Bevor Sie Ihre Böden mit dem Dampfreiniger reinigen, kehren Sie diese ab oder saugen Sie diese ab.



Abb. 9



Abb. 10

- 1 Drehen Sie den oberen Schnellverschluss des Kabels, um das Stromkabel vollständig abzuwickeln (Abb. 9). Stecken Sie den Netzstecker in eine Steckdose.
- 2 Wenn das Gerät erstmals angeschlossen wird, befindet es sich im Standbybetrieb. Die Leuchten LO und HI (NIEDRIG UND HOCH) unter der Dampfregelungstaste blinken und weisen damit auf den Standbybetrieb hin.
- 3 Um den Dampfmodus auszuwählen, drücken Sie die Taste Dampfsteuerung einmal für LO, zweimal für HI und dreimal für Standby.
- 4 Reinigen Sie Ihre Böden mit einer Vorwärts- und Rückwärtsbewegung.
- 5 Wenn Sie für Verkrustungen einen extra Dampfstoß benötigen, können Sie die Steam Blaster Funktion nutzen. Klappen Sie den Kopf hinter das Moppgehäuse und neigen Sie dann den Moppstiel nach unten. Dadurch wird der Steam Blaster (Abb. 10) veranlasst, einen konzentrierten Dampfstrahl auf den Fleck zu sprühen.

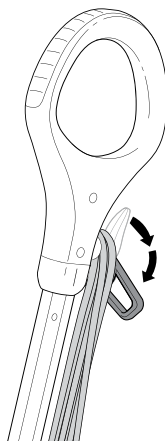

Abb. 11a

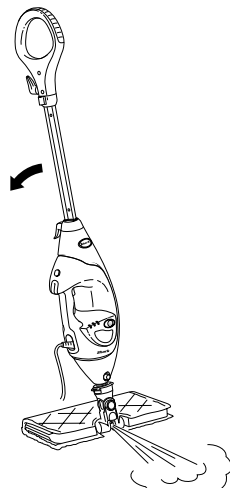

Abb. 11b

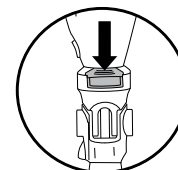

- ▲ **VORSICHT:** Im Steam Blaster-Betrieb sollten Sie den Mopp höchstens eine Minute lang an der jeweiligen Stelle lassen.
 - ▲ **VORSICHT:** Schrubben Sie einzelne Bereiche nicht für längere Zeit.
- 6 Zum Stoppen des Steam Blaster Strahls heben Sie einfach den Stiel an. Dann können Sie den Moppkopf wieder in die ursprüngliche Position klappen und mit der Reinigung fortfahren.
 - 7 Wenn Sie mit der Verwendung fertig sind, drücken Sie die Dampfregelungstaste, bis Sie in den Standby-Modus zurückkehren.
 - 8 Zum Abnehmen des Dirt Grip Pads heben Sie den Dampfreiniger einfach am Stiel an, bis der Intelli-Mop Kopf gerade nach unten hängt. Drücken Sie die Entriegelungstaste am Schaft des Dampfreinigerkopfes (Abb. 11a). Beide Seiten des Kopfes öffnen sich und geben das Pad frei (Abb. 11b).

- 9 Nachdem das Dirt Grip Pad™ gelöst wurde, schließen Sie den Intelli-Mop Kopf. Zum Schließen drücken Sie eine Seite des Intelli-Mop Kopfes sanft auf den Boden, bis diese Seite mit einem Klick einrastet. Wiederholen Sie den Vorgang auf der anderen Seite.
- 10 Wenn kein Wasser mehr im Behälter ist, erzeugt der Dampfreiniger keinen Dampf mehr. Der Wassertank kann jederzeit nachgefüllt werden, solange Sie zuvor den Stecker des Dampfreinigers aus der Steckdose gezogen haben. Siehe hierzu die Anweisungen zum Füllen des Wasserbehälters auf Seite 7.

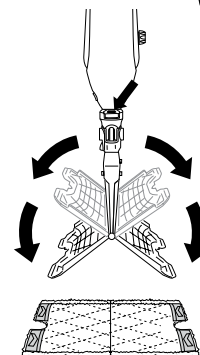
HINWEIS: Lassen Sie den Dampfreiniger 2 bis 3 Minuten abkühlen, bevor Sie den Moppkopf wechseln. Lassen Sie den Dampfreiniger niemals längere Zeit mit einem feuchten/nassen Dirt Grip Pad auf dem Fußboden stehen.

Der **Shark® Dampfreiniger** verfügt über 3 einzigartige Intelligent Steam Control-Einstellungen, damit Sie für jede Art von Reinigung immer die richtige Dampfdosis haben. Nachfolgend finden Sie Tipps zur Benutzung jeder Einstellung.

*Desinfektionsstudien wurden unter kontrollierten Testbedingungen durchgeführt. Unter Haushaltsbedingungen können Ergebnisse unterschiedlich ausfallen. Mit Klik N' Flip® Mopp im Betrieb HI (HOCH) nur dann, wenn er mit dem Dampfreiniger verwendet wird. Nicht im Steam Blaster™ Betrieb.

Einstellung	Ideal für diese versiegelten Flächen	Empfohlene Verwendung
ZUBEHÖR 	Laminat Hartholz Marmor	Reinigen empfindlicher Oberflächen. Leichtes Reinigen und Entstauben. Lösen und Entfernen von leichter Verschmutzung.
LO (NIEDRIG) 	Hartholz Marmor Kachel Stein	Reinigen der meisten Oberflächen und großer Bereiche. Grundreinigung, tägliche Reinigung. Entfernen von Flecken und kleineren Verschmutzungen. Reinigen von mäßig und stark frequentierten Flächen.
HI (HOCH) 	Hartholz Marmor Kachel Stein	Tiefenreinigung und Reinigung von Oberflächen, die sich nur schwer reinigen lassen. Stärkere Reinigung und Entfernen von Verkrustungen und Flecken. Tiefenreinigung von schwer begangenen Flächen. Nimmt es mit größeren Verschmutzungen und Verunreinigungen auf. Desinfizieren* von Fußböden.
Steam Blaster	Für einen extra Dampfstoß können Sie die Steam Blaster-Funktion im LO oder HI Modus verwenden. Halten Sie sich an die Anweisungen auf der Seite „Verwendung Ihres Dampfreinigers“.	

ZUM DESINFIZIEREN* MIT DEM DAMPFREINIGER, DEM INTELLI-MOP KOPF UND DEM DIRT GRIP PAD:

- 1 Befestigen Sie ein sauberes Dirt Grip Pad am Moppkopf.
- 2 Stecken Sie den Stecker des Geräts in die Steckdose und drücken Sie die Dampfreinigungstaste für die Einstellung **HI (HOCH)**.
- 3 Warten Sie 30 Sekunden, bis das Gerät Dampf erzeugt.
- 4 Beginnen Sie mit der Reinigung eines versiegelten Bodens, indem Sie das Gerät vor und zurück bewegen. Nach 3 Minuten kann das Gerät zum Desinfizieren verwendet werden.
- 5 Bewegen Sie das Gerät mit einer Vorwärts- und Rückwärtsbewegung über den zu desinfizierenden Bereich. Wiederholen Sie diesen Vorgang mindestens 5 Mal.

Eine vollständige Liste dessen, was im Lieferumfang Ihres Dampfreinigers enthalten ist, finden Sie auf der Oberseite des Kartons.

Der **Shark® Bodendampfreiniger mit Handgerätfunktion** ist auf Oberflächen ausgelegt, die großer Hitze und Feuchtigkeit standhalten können. Verwenden Sie das Gerät keinesfalls für unversiegelte Holzflächen (besonders nicht für Antiquitätenmöbel), unglasierte Keramikfliesen, lackierte Oberflächen oder Oberflächen, die mit Wachs, Öl, Lack oder Schellack behandelt sind. Der Glanz wird unter Umständen durch die Hitze, den Dampf und die Reibung des Reinigungszubehörs entfernt. Bitte prüfen Sie daher unbedingt an einer kleinen, unauffälligen Stelle, wie sich die Heißdampfreinigung auf die Oberfläche auswirkt.

Bitte beachten Sie auch unbedingt die Pflege- und Gebrauchsanleitung des Bodenherstellers. Arbeiten Sie bei der Reinigung versiegelter Holzflächen in breiten, gleichmäßigen Zügen. Damit kein Schaden an der Oberfläche entsteht, bleiben Sie bitte mit dem Reinigungszubehör niemals länger auf einer Stelle und richten Sie den heißen Dampf niemals nur auf einen Fleck.



Abb. 12

- Entfernen Sie das Dampfhandgerät, indem Sie auf die Entriegelungstaste drücken und es von der Halterung wegziehen. Achten Sie darauf, NICHT den Dampf auslöser zu drücken, während Sie das Dampfhandgerät entnehmen. **(Abb. 12)**.
- Das Dampfhandgerät wird automatisch in den Modus TOOLS (Zubehör) gesetzt. Drücken Sie den Dampf auslöser, um den Dampf zu aktivieren. Je nach Zubehör und Verwendung können Sie andere Dampfmodi auswählen.
- Mit allen Zubehöerteilen können Sie den Dampf mittels Dampfstoßen von 3 bis 5 Sekunden besser kontrollieren. Dadurch können Sie den Dampf länger und mit mehr Kontrolle anwenden.

VERWENDUNG DES STOFFREINIGERS

Nur bestimmte Modelle

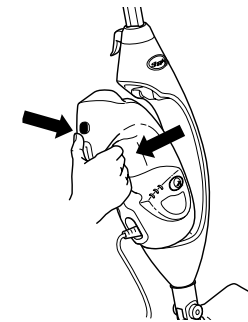
Eine vollständige Liste dessen, was im Lieferumfang Ihres Dampfreinigers enthalten ist, finden Sie auf der Oberseite des Kartons.

★ **▲ VORSICHT:** Stellen Sie sicher, dass das Dampfhandgerät nicht eingesteckt ist oder sich im Standby-Modus befindet, während das Zubehör angebracht oder entfernt wird. Vermeiden Sie es, das Zubehör zu berühren, da es nach dem Dampfen sehr heiß ist.

★ **▲ VORSICHT:** Zur Vermeidung von Verbrühungen müssen Sie immer erst den Netzstecker aus der Steckdose ziehen und warten, bis der Dampfreiniger abgekühlt ist, bevor Sie Zubehör oder Dirt Grip Pads entfernen oder auswechseln.

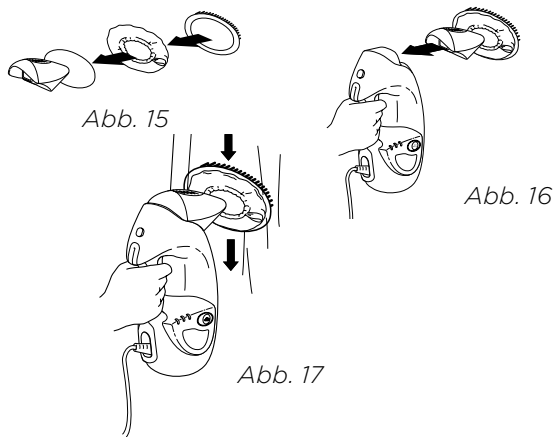

Anbringen/Entfernen:

- Verwenden Sie die lavendelfarbene Schlaufe an der Seite des Deckels, um über die Düsenöffnung des Stoffreinigers zu gleiten. **(Abb. 15)**.
- Den Borstenrahmen über den Ventildeckel mit den Borsten einrasten, wobei sich die Borsten oben auf der Haube des Stoffreinigers befinden.
- Befestigen Sie den montierten Stoffreiniger am Dampfhandgerät, indem Sie ihn in die Hauptdüse einrasten lassen. **(Abb. 16)**.
- Zum Entfernen warten Sie 2 bis 3 Minuten, bis der Aufsatz abgekühlt ist, halten Sie den Entriegelungsknopf gedrückt und ziehen Sie den Aufsatz vom Gerät weg.

Verwendung:

- Der Stoffreiniger eignet sich ideal zum Entfernen von Falten aus Kleidung und zum Auffrischen und Pflegen von Polstern.
- Haube und Borstenrahmen sorgen für eine kontrollierte Bedampfung von Stoffen und Polstermöbeln.

Reinigungstipps:

- Drücken Sie den Dampfauslöser jeweils 3 bis 5 Sekunden lang und bewegen Sie ihn langsam auf und ab über Ihre Kleidung oder Polster. **(Abb. 17)**.
- Prüfen Sie immer die Farbbeständigkeit jedes Materials, insbesondere bei Rot- oder Blautönen:
 - Nehmen Sie ein sauberes, feuchtes, warmes Handtuch und reiben Sie vorsichtig an einer unauffälligen kleinen Stelle auf dem Stoff.
 - Falls Farbe auf das Tuch übertragen wird, sollten Sie das Kleidungsstück professionell reinigen lassen.

VERWENDUNG DES ZUBEHÖRSCHLAUCHS UND DER KLEINEN ÜBERFLUR-TASCHENDÜSE

Eine vollständige Liste dessen, was im Lieferumfang Ihres Dampfreinigers enthalten ist, finden Sie auf der Oberseite des Kartons.

★ **VORSICHT:** Stellen Sie sicher, dass das Dampfhandgerät nicht eingesteckt ist oder sich im Standby-Modus befindet, während das Zubehör angebracht oder entfernt wird. Vermeiden Sie es, das Zubehör zu berühren, da es nach dem Dampfen sehr heiß ist.

★ **▲ VORSICHT:** Zur Vermeidung von Verbrühungen müssen Sie immer erst den Netzstecker aus der Steckdose ziehen und warten, bis der Dampfreiniger abgekühlt ist, bevor Sie Zubehör oder Dirt Grip Pads entfernen oder auswechseln.

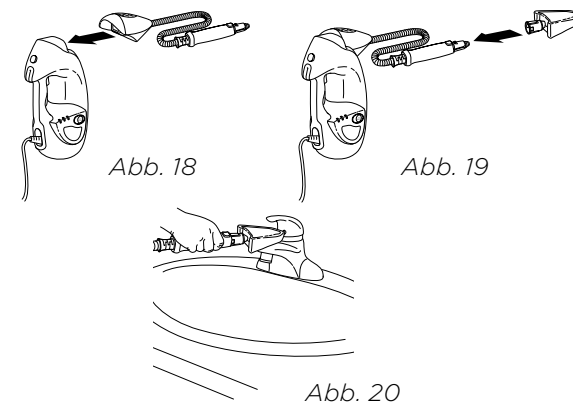

Anbringen/Entfernen:

- Befestigen Sie zuerst den Zubehorschlauch am Dampfhandgerät. Lassen Sie dazu den Zubehorschlauch in die Hauptdüse einrasten. **(Abb. 18)**.
- Schieben Sie das Pad über die kleine Überflur-Taschendüse, damit es fest sitzt. Bringen Sie das Gummiband an und schieben Sie den Verriegelungsknebel, um das Pad sicher über die Düse zu spannen.
- Schließen Sie die kleine Überflur-Taschendüse an die Dampf Düse am Ende des Zubehorschlauchs an. Schieben Sie den Düsenschaft über die Spitze der Düse, bis sie sicher einrastet. **(Abb. 19)**.
- Verwenden Sie die kleine Überflur-Taschendüse nicht ohne Pad.
- Zum Entfernen warten Sie 2 bis 3 Minuten, bis die Düse abgekühlt ist, halten Sie den Entriegelungsknopf gedrückt und ziehen Sie sie vom Gerät weg.

Verwendung:

- Die kleine Überflur-Taschendüse ist ideal für kleine, unebene Oberflächen. Die zugespitzte Form eignet sich hervorragend für Kanten und Ecken. **(Abb. 20)**.

Reinigungstipps:

- Für den Zubehorschlauch sind zusätzliche Aufsätze erhältlich. Weitere Informationen finden Sie auf sharkaccessories.com.



Abb. 21



Abb. 22

Nach Gebrauch und Lagerung

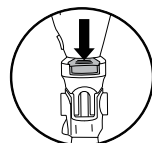
- 1 Drücken Sie die Dampfregelungstaste, bis sie blinkt und auf den Standbymodus anzeigt. Ziehen Sie das Netzkabel aus der Steckdose und stellen Sie den Dampfreiniger aufrecht hin. Lassen Sie ihn abkühlen.
- 2 Zum Abnehmen des Dirt Grip Pads heben Sie den Dampfreiniger am Stiel an, bis der Intelli-Mop Kopf gerade nach unten hängt. Drücken Sie die Entriegelungstasten für das Pad am Schaft des Moppkopfes. Beide Seiten des Intelli-Mop Kopfes öffnen sich und geben das Pad frei. Nachdem das Pad freigegeben wurde, schließen Sie den Intelli-Mop Kopf.
- 3 Ist der Intelli-Mop Kopf nicht am Mopp befestigt, kann das Pad dennoch entfernt werden. Drücken Sie die Entriegelungstaste am Intelli-Mop Kopf, um das Pad freizugeben **(Abb. 21)**.
- 4 Leeren Sie den Wasserbehälter vor der Aufbewahrung. Zum Leeren des Behälters halten Sie den Dampfreiniger neben ein Waschbecken. Öffnen Sie den Deckel des Wasserbehälters und neigen Sie das Gerät dann über das Waschbecken. Lassen Sie das Wasser herauslaufen und verschließen Sie dann den Deckel.
- 5 Zur Aufbewahrung des Dampfreinigers warten Sie, bis das Gerät abgekühlt ist und der Dampf abgelassen wurde.

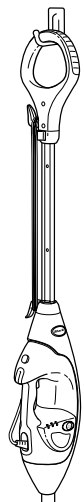

Abb. 23

Pflegeanleitung für Dirt Grip Pads

Waschen Sie die Dirt Grip Pads separat mit warmem Wasser und Flüssigwaschmittel in der Waschmaschine.

VERWENDEN SIE KEINE BLEICHMITTEL, PULVERWASCHMITTEL ODER WEICHSPÜLER, da diese Beschädigungen verursachen oder Rückstände auf den Dirt Grip Pads hinterlassen können, welche die Reinigungsleistung und Saugfähigkeit der Pads beeinträchtigt. Die Dirt Grip Pads sollten zum Trocknen auf die Leine gehängt oder mit geringer Hitze im Trockner getrocknet werden; dadurch verlängern Sie die Lebensdauer des Mikrofasermaterials (Abb. 23).

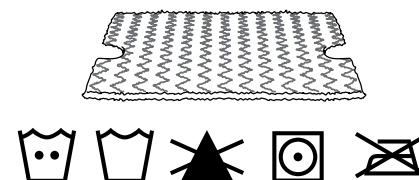
Lose Fasern weisen möglicherweise auf den Verschleiß des Mikrofasermaterials hin. Ziehen Sie nicht an losen Fasern, da sich das Gewebe möglicherweise auflöst. Kürzen Sie lose Fäden einfach mit der Schere **(Abb. 24)**.



Abb. 24

Austauschen der Dirt Grip Pads

Für beste Reinigungsergebnisse empfehlen wir, die Dirt Grip Pads bei normaler Benutzung alle 3 bis 4 Monate auszutauschen. Genau wie bei anderen Stoffen auch können Schmutzpartikel, Reibungskräfte und wiederholtes Waschen zum Verschleiß der Fasern führen. Möglicherweise stellen Sie dann fest, dass das Schieben oder Ziehen des Dampfweckers anstrengender wird.

Dirt Grip Pads zum Auswechseln und weiteres Zubehör sind unter sharkclean.eu/parts-and-accessories oder unter der Rufnummer 0800 862 0453 erhältlich.

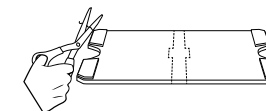
Pflege der Dampfdüse

Falls Sie vermuten, dass die Hauptdampf Düse oder die Steam Blaster Düse verstopft ist, wenden Sie sich bitte an den Kundenservice unter 0800 862 0453 oder www.sharkclean.eu.

ZUBEHÖR	
<p>Intelli-Mop Kopf Ideal für Allzweckreinigungen. Hartnäckige Flecken lassen sich mit der Extrakraft des Steam Blaster beseitigen und das praktische zweiseitige Pad halbiert die Reinigungszeit, ohne dass Sie zugreifen müssen.</p>	
<p>Dirt Grip Pad Doppelseitiges Pad. Einfache Befestigung und Entfernung, ohne zugreifen zu müssen. Waschbar und wiederverwendbar.</p>	
<p>Dreieckiger Schrubbkopf Die dreieckige Form ist ideal zum Reinigen von Ecken und schwer erreichbaren Stellen geeignet. Mit dem Steam Blaster ausgestattet, um Flecken und festsitzenden Schmutz zu entfernen.</p>	
<p>Dreieckiges Schrubbspad Ideal zum Reinigen von Ecken und anderen schwer erreichbaren Stellen. Einfache Befestigung und Entfernung.</p>	

⚠️ WARNHINWEIS: Um Stromschläge oder unbeabsichtigtes Einschalten zu vermeiden, schalten Sie den Strom ab und ziehen Sie den Netzstecker, bevor Sie das Gerät warten.

Der Dampfreiniger erzeugt keinen Dampf.

- Der Netzstecker des Dampfreinigers muss korrekt und sicher in einer elektrischen Steckdose eingesteckt sein. Prüfen Sie die Sicherung und ob die Steckdose eingeschaltet ist oder probieren Sie eine andere Steckdose.
- Achten Sie darauf, dass der Wasserbehälter gefüllt ist, das Gerät am Netz angeschlossen ist und die Leuchten der Dampfreinigungstaste dauerhaft leuchten.
- Sind die Leuchten unter der Dampfreinigungstaste nicht eingeschaltet, probieren Sie eine andere Steckdose.
- Falls die Leuchten unter der Dampfreinigungstaste blinken, drücken Sie die Dampfreinigungstaste und wählen Sie eine Dampfeinstellung.
- Falls die Leuchten unter der Dampfreinigungstaste dauerhaft leuchten, warten Sie 30 Sekunden lang, bis sich das Gerät aufgewärmt hat.
- Sollte der Dampfreiniger nach den o. g. Schritten keinen Dampf erzeugen, wenden Sie sich an den Kundenservice unter 0800 862 0453 oder sharkclean.eu.

Der Dampfreiniger erzeugt unregelmäßig Dampf.

- Das ist normal – wählen Sie die Einstellung HI (HOCH), um einen gleichmäßigeren Dampf zu erhalten.
- Achten Sie außerdem darauf, dass der Wasserbehälter gefüllt ist.

Ich kann keine Dampfeinstellung auswählen.

- Achten Sie darauf, dass das Gerät am Netz angeschlossen ist und die Leuchten unter der Dampfreinigungstaste dauerhaft leuchten.
- Falls der Dampfreiniger Dampf erzeugt, die Leuchten unter der Dampfreinigungstaste jedoch nicht leuchten, wenden Sie sich an den Kundenservice unter 0800 862 0453.

Meine Böden sind fleckig/haben Streifen.

- Das Dirt Grip Pad ist möglicherweise verschmutzt. Falls ja, klappen Sie es zur sauberen Seite um oder wechseln Sie es aus. Wenn Sie das Dirt Grip Pad mit Pulverwaschmittel gewaschen haben, dann wurde es dabei vielleicht beschädigt und muss ersetzt werden.
- Vielleicht weist dies auch darauf hin, dass sich auf dem Boden Seifen- oder Fettrückstände gebildet hatten. Da der Dampfreiniger nur eine geringe Wassermenge benutzt, reicht sie möglicherweise nicht aus, um die Ablagerung ganz zu entfernen, die der Dampf an die Oberfläche gebracht hat. Wir empfehlen, den Boden mit reinem Wasser zu befeuchten und dann trocknen zu lassen. Anschließend führen Sie eine erneute Dampfreinigung mit einem sauberen, frischen Dirt Grip Pad durch. In den meisten Fällen wird die Ablagerung durch ein- oder mehrmaliges Befeuchten entfernt.
- In hartnäckigeren Fällen kann es erforderlich sein, den Boden mit einer Mischung aus einem Teil Essig und zwei Teilen Wasser* zu spülen (aber geben Sie NICHT Essig oder ein anderes Reinigungsmittel in den Wassertank des Dampfreinigers).
- *Bitte konsultieren Sie die Pflege- und Wartungsanweisungen Ihres Bodenbelagsherstellers, bevor Sie Reinigungsprodukte oder -lösungen einschließlich Essig verwenden.

Auf welchen Oberflächen kann ich den Dampfreiniger verwenden?

- Der Dampfreiniger ist für alle versiegelten harten Böden konzipiert. Wir empfehlen, zuerst eine kleine, unauffällige Stelle des zu reinigenden Fußbodens zu prüfen und sich die Nutzungs- und Pflegeanweisungen des Bodenherstellers anzusehen.
- **VORSICHT:** Verwenden Sie das Gerät keinesfalls auf Leder, gewachsenen Möbeln, synthetischen Stoffen, Samt oder anderen zarten Geweben, die keinen Dampf vertragen.
- **HINWEIS:** Bei gewachsenen Böden, ggf. auch bei einigen ungewachsenen Böden, verschwindet unter Umständen der Glanz durch die Hitze oder den Dampf des Geräts. Prüfen Sie zuerst an einer kleinen, unauffälligen Stelle des Bodens, um zu sehen, ob der Glanz beeinträchtigt wird.

Kann ich anderes als Wasser in den Wasserbehälter des Dampfreinigers füllen?

- Geben Sie **KEINESFALLS** Reinigungslösungen, Parfüm, Duftöl, Öl oder andere Chemikalien in das Wasser im Behälter, da dies das Gerät beschädigen und zu einem unsicheren Betrieb führen kann. Wir empfehlen die Verwendung von destilliertem Wasser im Dampfreiniger.

Wenn ein Verbraucher ein Produkt in Großbritannien kauft, erhält er automatisch Rechte hinsichtlich der Produktqualität (Ihre „gesetzlichen Rechte“). Sie können diese Rechte Ihrem Einzelhändler gegenüber geltend machen. Allerdings haben wir von Shark® so großes Vertrauen in die Qualität unserer Produkte, dass wir dem Erstbesitzer des Produktes eine zusätzliche Herstellergarantie von bis zu zwei Jahren geben (1 Jahr standardmäßig plus 1 Jahr bei erfolgter Registrierung). Diese Bedingungen beziehen sich nur auf unsere Herstellergarantie – Ihre gesetzlichen Rechte sind davon unberührt. Bitte beachten Sie, dass die 2-Jahres-Garantie in allen EU-Ländern und dem Vereinigten Königreich angeboten wird, auch nachdem das Vereinigte Königreich während des Garantiezeitraums kein EU-Mitgliedsland mehr ist.

In den nachstehenden Bedingungen werden die Bedingungen und der Umfang Ihrer Garantie beschrieben. Sie beeinträchtigen keine gesetzlichen Rechte aus dem Kaufvertrag mit dem Einzelhändler, bei dem Sie das Produkt erworben haben, oder die Verpflichtungen Ihres Einzelhändlers aus dem Kauf und die Ihres Kaufvertrags mit ihm.

Shark® Garantien

Haushaltsgeräte wie Dampfreiniger bedeuten beträchtliche Investitionen. Ihr neues Gerät sollte daher so lange wie möglich funktionieren. Die Garantie spielt dabei eine wichtige Rolle und spiegelt wider, wie viel Vertrauen der Hersteller in sein Produkt und die Herstellungsqualität hat.

Jedes Shark® Gerät besitzt eine Garantie auf kostenlose Teile und Arbeitszeit. Unsere Kundendienst-Helpline (0800 862 0453) ist von Montag bis Freitag von 9.00 bis 18.00 Uhr für Sie da. Der Anruf ist kostenlos, und Sie werden sofort zu einem Mitarbeiter von Shark® durchgestellt. Außerdem finden Sie online Unterstützung unter www.sharkclean.eu

Wie registriere ich mich für die erweiterte Shark® Garantie?

Sie können Ihre Garantie innerhalb von 28 Tagen ab dem Kaufdatum online registrieren. Um Zeit zu sparen, halten Sie bitte die folgenden Informationen zu Ihrem Gerät bereit:

- Kaufdatum des Geräts (Empfangsbescheinigung oder Lieferschein)
- Wenn Sie sich online registrieren möchten, besuchen Sie uns bitte unter www.sharkclean.eu/register-guarantee

WICHTIG

- Sowohl die 12-monatige Garantie als auch die zusätzliche 1-jährige Garantieverlängerung decken Ihr Gerät nur ab dem Kaufdatum ab.
- Bitte bewahren Sie den Kaufbeleg immer auf. Wenn Sie eine Garantieverlängerung benötigen, brauchen wir Ihren Kaufbeleg, um zu prüfen, ob die Informationen, die Sie uns gegeben haben, korrekt sind. Wenn Sie keinen gültigen Kaufbeleg haben, kann Ihre Garantie dadurch ungültig sein.

Welche Vorteile habe ich von der kostenlosen Registrierung meiner Shark® Garantie?

Wenn Sie Ihre Garantie registrieren, haben wir bereits alle wichtigen Daten zur Hand, wenn wir sie benötigen. Wenn Sie einverstanden sind, zusätzliche Informationen von uns zu empfangen, können Sie auch Tipps und gute Ratschläge dazu erhalten, wie Sie das Beste aus Ihrem Shark® Dampfreiniger herausholen, sowie Aktuelles zu neuen Shark® Technologien und Produkten.

Wenn Sie Ihre Garantie online registrieren, erhalten Sie sofort eine Bestätigung, dass Ihre Daten bei uns eingegangen sind.

Wie lang ist die Garantiezeit für neue Shark® Geräte?

Da wir großes Vertrauen in unsere Konstruktion und Qualitätskontrolle haben, beträgt die Garantie für Ihren neuen Shark® Dampfreiniger insgesamt bis zu zwei Jahre für den Erstbesitzer (zwei Monate plus eine erweiterte Garantie von einem Jahr).

Was ist durch eine kostenlose Shark® Garantie abgedeckt?

Reparatur oder Ersatz Ihres Shark® Gerätes (nach Ermessen von Shark), einschließlich aller Teile und der Arbeitszeit. Eine Shark® Garantie ist eine Ergänzung Ihrer Rechte als Verbraucher.

Was wird durch die kostenlose Shark® Garantie nicht abgedeckt?

- Normaler Verschleiß.
- Versehentliche Beschädigungen; Fehler, verursacht durch fahrlässigen Gebrauch oder nachlässige Pflege, Fehlbedienung, Vernachlässigung, achtlosen Betrieb oder unsachgemäße Handhabung des Dampfreinigers, die nicht in Übereinstimmung mit den Anweisungen in der mitgelieferten Shark® Bedienungsanleitung zu Ihrem Gerät erfolgt.
- Verwendung des Dampfreinigers zu anderen Zwecken als dem normalen Gebrauch im Haushalt.
- Die Verwendung von Teilen, die nicht in Übereinstimmung mit den Anweisungen in der Bedienungsanleitung montiert oder installiert wurden.
- Die Verwendung von Teilen und Zubehörteilen, die keine Shark® Originalkomponenten sind.
- Fehlerhafte Installation (Ausnahme, wenn die Installation von Shark® durchgeführt wurde).
- Reparaturen oder Änderungen, die nicht von Shark® und seinen Handelsvertretern oder Vertragshändlern, sondern von Dritten durchgeführt wurden.

Was geschieht, wenn meine Garantie ausläuft?

Shark® stellt keine Geräte her, die nur eine begrenzte Zeit funktionieren. Wir wissen es zu schätzen, wenn unsere Kunden ihre Dampfreiniger auch nach Ablauf der Garantiefrist oder nach dem Verkauf an einen neuen Eigentümer reparieren lassen möchten. Bitte kontaktieren Sie in diesem Falle unsere Kundendienst-Helpline unter der Rufnummer 0800 862 0453, und fragen Sie nach unserem Kundenprogramm für abgelafene Garantien.

Wo kann ich Shark® Originalersatzteile und Originalzubehörteile kaufen?

Shark® Ersatzteile und Zubehörteile werden von den gleichen Ingenieuren entwickelt, die auch Ihren Shark® Dampfreiniger entwickelt haben. Sie finden das ganze Sortiment an Shark® Ersatzteilen und Zubehör für alle Shark® Geräte unter www.sharkclean.eu.

Bitte denken Sie unbedingt daran, dass Ihre Garantie erlischt, wenn Sie keine originalen Shark® Ersatzteile verwenden.

THANK YOU

for purchasing the Shark® Floor and Handheld Steam Cleaner



TIP: The QR Code can be found on the back panel of the Steam Cleaner.

REGISTER YOUR PURCHASE

- sharkclean.eu/register-guarantee
- 0800 862 0453
- Scan QR code using mobile device

To benefit from your product's extended guarantee, simply register your purchase at sharkclean.eu/register-guarantee

RECORD THIS INFORMATION

Model Number: _____
 Date Code: _____
 Date of Purchase (Keep receipt): _____
 Store of Purchase: _____

TECHNICAL SPECIFICATIONS

Voltage: 220-240V~, 50-60Hz
 Watts: 1200W
 Water Capacity: 500ml

PLEASE READ CAREFULLY AND KEEP FOR FUTURE REFERENCE.

This instruction manual is designed to help you get a complete understanding of your new Steam Cleaner. If you have any questions, please call the Customer Service line at 0800 862 0453.

Please note, products purchased directly from Shark are automatically registered.



CONTENTS

- Important Safety Instructions..... 3**
- Getting Started 5**
- Assembling Your Steam Cleaner 7**
- Using Your Steam Cleaner 9**
- Intelligent Steam Control.....11**
- Above-Floor Cleaning..... 12**
- Using the Garment Steamer 13**
- Using the Accessory Hose and the Small Above-Floor Pocket Tool 14**
- Caring For Your Steam Cleaner..... 15**
- Ordering Additional Accessories 17**
- Troubleshooting Guide..... 18**
- Frequently Asked Questions..... 19**
- Guarantee20**

This appliance complies with the WEEE-Directive 2012/19/EU on the disposal of electrical and electronic equipment (WEEE).

This marking indicates that this product should not be disposed with other household wastes throughout the EU. To prevent possible harm to the environment or human health from uncontrolled waste disposal, recycle it responsibly to promote the sustainable reuse of material sources. To return your used device, please use the return and collection systems or contact the retailer where this product was purchased. They can take this product for environmental safe recycling.

This appliance complies with the European directives for electromagnetic compatibility (EMC) 2014/30/EU and its revisions, as well as Low Voltage Directive (LVD) 2014/35/EU and its revisions.

Thank you for purchasing the Shark® Floor and Handheld Steam Cleaner Steam Cleaner. This Owner's Guide is designed to help you get a complete understanding of your new Floor and Handheld Steam Cleaner. Please read it carefully and keep for future reference. For a list of what is included with this model, refer to inside flap of box.

If you should have a question about your Shark® Floor and Handheld Steam Cleaner please call Shark® Customer Service at 0800 862 0453.

The Shark® Floor and Handheld Steam Cleaner is a complete solution for both deep steam cleaning and quick everyday cleaning. Whether you need to clean up tough stains with the Steam Blaster or need to quickly handle a spill, our next-generation Klik N' Flip® Mop Head and Dirt Grip Pads work with the Steam Cleaner to offer the ultimate in versatility and efficiency, making cleaning simple, quick and easy.

IMPORTANT SAFETY INSTRUCTIONS

FOR HOUSEHOLD USE ONLY

⚠ WARNING

To reduce the risk of injury, fire, electric shock and property damage resulting from improper use of the appliance, carefully observe the following instructions. This unit contains electrical connections and moving parts that potentially present risk to the user.



DANGER OF SCALDING: THE STEAM EMITTED FROM THE STEAM CLEANER IS VERY HOT AND MAY CAUSE SCALDING. PLEASE USE CAUTION WHEN USING THE STEAM CLEANER.

- 1 This appliance can be used by persons with reduced physical, sensory or mental capabilities or lack of experience and knowledge if they have been given supervision or instruction concerning use of the appliance in a safe way and understand the hazards involved. Cleaning and user maintenance shall not be made by children. Keep the appliance and its cord out of reach of children. Do not allow the appliance to be used by children. **DO NOT** allow to be used as a toy. Close supervision is necessary when used near children.
- 2 Keep the appliance out of reach of children when it is energised or cooling down.
- 3 When in use, **NEVER** turn the Steam Cleaner over on its side or direct steam toward people, pets or plants. Liquid or steam must not be directed towards equipment containing electrical components, such as the interior of ovens.
- 4 The filling aperture should not be opened during use.
- 5 Use the system **ONLY** for its intended purpose.
- 6 **DO NOT** use to heat a room.
- 7 **DO NOT** use outdoors.
- 8 **DO NOT** leave the Steam Cleaner unattended when plugged in. **ALWAYS** unplug the power cord from the electrical socket when not in use and before servicing.
- 9 Use **ONLY** as described in this instruction manual.
- 10 Use **ONLY** manufacturer's recommended accessories.
- 11 **DO NOT** use with damaged cord or plug. If the Steam Cleaner is not working as it should or has been dropped, damaged, left outdoors or immersed in water, return it to SharkNinja for examination and repair. Incorrect reassembly or repair can cause a risk of electrical shock or injury when the Steam Cleaner is used.
- 12 To protect against a risk of electric shock, **DO NOT** immerse the Steam Cleaner in water or any other liquid.
- 13 **DO NOT** handle the plug or Steam Cleaner with wet hands or operate it without wearing shoes.

SAVE THESE INSTRUCTIONS

PLEASE READ CAREFULLY BEFORE USE

- 14 **DO NOT** pull or carry by cord, use cord as a handle, close a door on cord or pull cord around sharp edges or corners. **DO NOT** run Steam Cleaner over cord. Keep cord away from heated surfaces.
- 15 **DO NOT** unplug by pulling on power cord. To unplug, grasp the plug, not the power cord. **DO NOT** use extension cords or sockets with inadequate current-carrying capacity.
- 16 **DO NOT** put any objects into the steam nozzle openings. Discontinue use if the steam nozzle is blocked.
- 17 **DO NOT** put hands or feet under the Steam Cleaner. It gets very hot.
- 18 Use the floor mop **ONLY** on flat, horizontal surfaces. **DO NOT** use on walls, counters or windows.
- 19 **DO NOT** use on leather, wax-polished furniture, synthetic fabrics, velvet or other delicate, steam-sensitive materials.
- 20 **DO NOT** add cleaning solutions, vinegar, scented perfumes, oils or any other chemicals to the water used in the Steam Cleaner as this may damage it or make it unsafe for use. If you live in a hard-water area, we recommend using distilled water in your Steam Cleaner.
- 21 **NEVER** store or leave Steam Cleaner in one spot with Dirt Grip pad attached, as this may damage surfaces.
- 22 Before removing Dirt Grip pad, unplug the Steam Cleaner and allow it to cool.
- 23 Unplug the Steam Cleaner before cleaning. Use a dry or damp cloth to clean the exterior. **DO NOT** pour water on Steam Cleaner or use alcohol, benzene or paint thinner to clean.
- 24 Extreme caution should be exercised when using the Steam Cleaner to clean stairs.
- 25 **NEVER** use Steam Cleaner without the Dirt Grip pad attached.
- 26 Keep your work area well lit.
- 27 Store Steam Cleaner indoors in a cool, dry place.
- 28 To avoid circuit overload, **DO NOT** operate another appliance on the same socket (circuit) as the Steam Cleaner.
- 29 To avoid scalding injuries, **ALWAYS** unplug the Steam Cleaner and allow it to cool before removing or changing mop heads, accessories or Dirt Grip pads.
- 30 Your Steam Cleaner is designed to clean hard floor surfaces that will withstand high heat. **DO NOT** use on unsealed wood or unglazed ceramic floors. On surfaces that have been treated with wax and on some no-wax floors, the sheen may be removed by the heat and steam action. We recommend testing an isolated area of the surface to be cleaned before proceeding. We also recommend that you check the use and care instructions from the floor manufacturer. Do not operate the appliance if it is leaking.

GETTING STARTED

WELCOME!

Congratulations on your purchase. Use this instruction manual to learn about your new Steam Cleaner's great features. From assembly to use to maintenance, you will find it all in here.

NOTE: When assembling your Steam Cleaner there may be a little water in or around the water tank. This is because we test all our Steam Cleaners before you buy them.

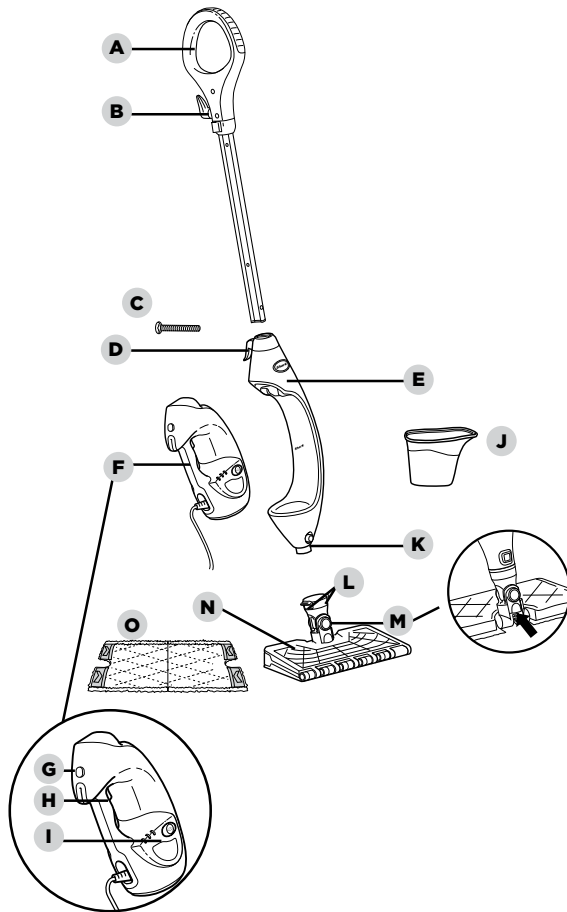

- | | | |
|--|--|--|
| A Steam Cleaner Handle | F Removable Handheld Steamer | K Mop Head Release Button |
| B Upper Cord Wrap | G Release Button for Handheld Steamer | L Dirt Grip Pad Release Buttons |
| C (1) 6 mm x 54 mm Large Screw* | H Steam Trigger | M Steam Blaster Nozzle |
| D Lower Cord Wrap | I Steam Control Panel | N Intelli-Mop Head |
| E Steam Cleaner Body | J Filling Flask | O Dirt Grip Pad |

*Flat head screwdriver required. Screwdriver not included.

CAUTION: Test in a small inconspicuous area and contact your surface manufacturer/installer for specific information on your surface.

HANDHELD ACCESSORIES

ACCESSORY HOSE

For optimal range and mobility when cleaning above-floor surfaces.

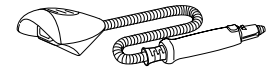

SMALL ABOVE-FLOOR POCKET TOOL AND PAD

Ideal for small, uneven surfaces, corners, and edges. Do not use without the pad attached.

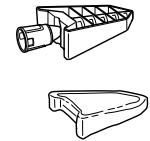

ALSO INCLUDED FOR HANDHELD USE

- 1** Concentration Nozzle
- 2** Steam Blast Scrubbing
- 3** Copper Brush
- 4** Steam Crevice tool

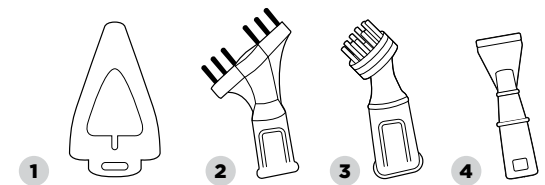

ASSEMBLING YOUR STEAM CLEANER

★ **▲ WARNING:** Always make sure the Steam Cleaner is **UNPLUGGED** when not in use. Never fill the Steam Cleaner or attach the mop head when the Steam Cleaner is plugged into an electrical socket. To prolong the life of your Steam Cleaner, we recommend using distilled water. Make sure you add only water to the tank. Chemicals or cleaning solutions (including vinegar) may damage the Steam Cleaner and could be unsafe for you and your family.

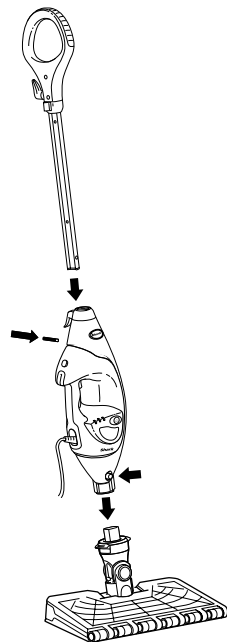

Fig. 1

1 Screw the mop handle into the Steam Cleaner body (screwdriver not included) **(Fig. 1)**.

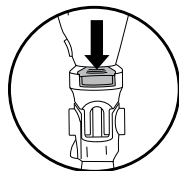

Fig. 2a

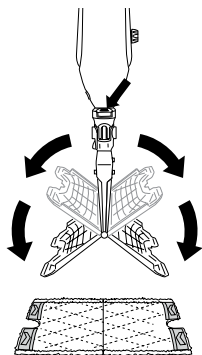

Fig. 2b

2 Slide the Klik N' Flip® Head connector into the Steam Cleaner body. Push until you hear it click securely into place. **(Fig. 1)** To detach the Klik N' Flip® mop head, press the release button on the front of the unit above the head connection **(Fig. 1)** and slide off.

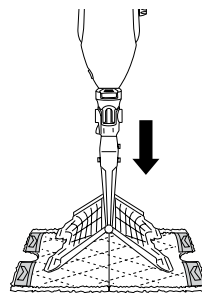

Fig. 3

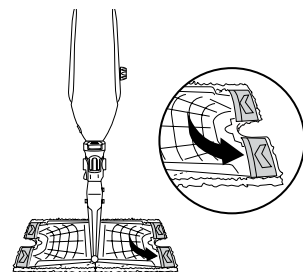

Fig. 4

3 To attach the Dirt Grip pad, spread the pad on the floor with the pockets face up. Lift the mop and center the Klik N' Flip® Head above the pad, then press down on the neck of the Steam Cleaner head **(Fig. 2a)**. Both sides of the Klik N' Flip® Head will drop open **(Fig. 2b)**. Slip the Klik N' Flip® Head's four corner tabs into the four corner pockets of the pad **(Fig. 3 and Fig. 4)**. Gently press one side of the Klik N' Flip® Head to the floor until that side clicks into place **(Fig. 5)**. Repeat on the other side **(Fig. 6)**.

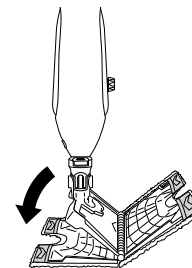

Fig. 5

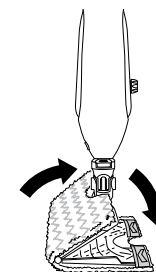

Fig. 6



Fig. 7

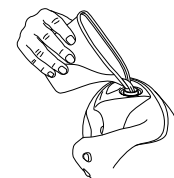

Fig. 8

4 Open the water tank cap **(Fig. 7)**, fill the tank with water, then replace and tighten the cap. Use the filling flask and pour water into the tank **(Fig. 8)**. Do not overfill. Replace the cap on the water tank.

USING YOUR STEAM CLEANER

★ **IMPORTANT:** Make sure you do not use the Steam Cleaner without attaching a Dirt Grip pad and adding water to the water tank first. When you are using the Steam Cleaner for the first time, it might take longer than the normal 30 seconds to start steaming.

★ **IMPORTANT:** Do not use on unsealed wood or unglazed ceramic floors. On surfaces that have been treated with wax and on some no-wax floors, the sheen may be removed by the heat and steam action. Test an isolated area of the surface to be cleaned before proceeding. Check the use and care instructions from the floor manufacturer.

NOTE: To prolong the life of your Steam Cleaner, we recommend using distilled water.

NOTE: Sweep or vacuum your floors prior to cleaning with your Steam Cleaner.

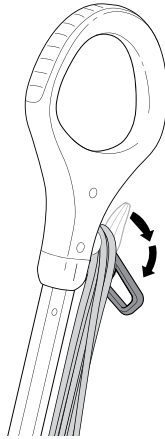

Fig. 9

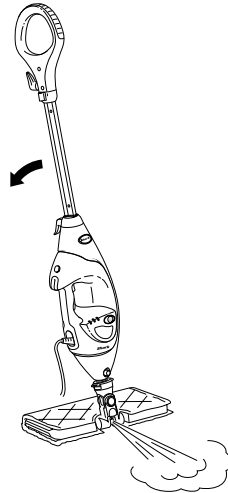

Fig. 10

- 1 Twist the upper cord holder to unwrap the power cord completely (**Fig. 9**). Plug into an electrical socket.
- 2 When it's first plugged in, the unit will be in Standby mode. The LO and HI lights below the Steam Control Button will blink to indicate Standby mode.
- 3 To select the steam mode, press the Steam Control Button once for LO, twice for HI and 3 times for Standby.
- 4 Clean your floors with a forward and backward motion.
- 5 When you need an extra burst of steam to clean a stuck-on stain, you can use the Steam Blaster feature. Flip the head over so that it is behind the mop body, then tilt the mop handle down. This will cause the the Steam Blaster (**Fig. 10**) to emit a concentrated blast of steam onto the stain.

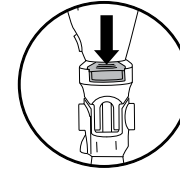

Fig. 11a

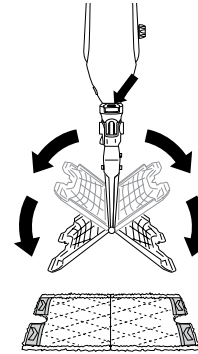

Fig. 11b

- ▲ **CAUTION: While in Steam Blaster mode, do not leave stationary.**
 - ▲ **CAUTION: Do not scrub any one area for an extended period of time.**
- 6 To stop the Steam Blaster spray, simply raise the handle. You can then flip the mop head back into its original position and continue cleaning.
 - 7 When you are done mopping, press the Steam Control Button until you return to Standby mode.
 - 8 To remove the Dirt Grip pad, simply lift the mop straight up by the handle until the Intelli-Mop Head is hanging straight down. Press down on the pad release buttons on the neck of the mop head (**fig 11a**), and both sides of the head will drop open, releasing the pad (**fig 11b**).



- 9 Once the Dirt Grip pad has been released, close the Intelli-Mop Head. To close, gently press one side of the Intelli-Mop Head to the floor until that side clicks into place. Repeat on the other side.
- 10 When the water tank is empty, the Steam Cleaner will stop producing steam. You can refill the water tank at any time as long as the Steam Cleaner is unplugged. Follow the water tank filling instructions on page 7.

NOTE: Please wait 2 to 3 minutes for the Steam Cleaner to cool off before switching the mop head. Never leave the Steam Cleaner with a damp or wet Dirt Grip pad on any floor for an extended period of time.

INTELLIGENT STEAM CONTROL

The **Shark® Steam Cleaner** has 3 unique Intelligent Steam Control settings so you can use the right amount of steam for the cleaning task at hand.

See below for tips on when to use each setting.

Setting	Ideal For These Sealed Surfaces	Recommended Usage
TOOLS 	Laminate Hardwood Marble	Cleaning delicate surfaces. Light cleaning and dusting. Loosening and lifting light dirt.
LO 	Hardwood Marble Tile Stone	Cleaning most surfaces and large areas. Basic, everyday cleaning. Removing spots and smaller messes. Cleaning moderate and heavy-traffic areas.
HI 	Hardwood Marble Tile Stone	Deep-cleaning and cleaning hard-to-clean surfaces. Tough cleaning and removing stuck-on messes and stains. Deep-cleaning heavy-traffic areas. Cutting through heavy dirt and grime. Sanitizing* floors.
Steam Blaster	For an extra burst of steam, you can use the Steam Blaster feature in LO or HI. Follow the instructions found on the "Using your Steam Cleaner" page.	

TO SANITIZE* WITH THE STEAM CLEANER USING THE INTELLI-MOP HEAD AND THE DIRT GRIP PAD:

- 1 Attach a clean Dirt Grip pad to the mop head.
- 2 Plug in the unit and press the Steam Control Button to select the **HI** Setting.
- 3 Wait 30 seconds for the unit to begin producing steam.
- 4 Start mopping on an appropriate sealed hard floor surface with a forward and backward motion. After three minutes, your unit is ready to be used to sanitize.
- 5 Using a forward and backward motion, move the unit over the area you seek to sanitize. Repeat at least 5 times.

* Sanitisation studies were conducted under controlled test conditions. Household conditions and results may vary. With Klik N' Flip® Mop in HI mode only when used with Steam Cleaner. Not in Steam Blaster mode.

ABOVE-FLOOR CLEANING

For a full list of what is included with your Steam Cleaner, please refer to box's top panel.

The **Shark® Floor and Handheld Steam Cleaner** is designed to clean surfaces that can withstand high heat and moisture. Do not use on unsealed wood surfaces (especially antique wood furniture), unglazed ceramic tile, painted surfaces, or surfaces that have been treated with wax, oils, varnishes, or shellac. The sheen may be removed by the heat, steam, and friction of the cleaning accessories. It is always recommended to test an isolated area of the surface to be cleaned before proceeding.

We also recommend you check the use and care instructions from the surface manufacturer. When cleaning finished wood surfaces, use broad, continuous strokes. To prevent surface damage, avoid focusing steam or allowing the cleaning accessories to remain stationary in any one spot.

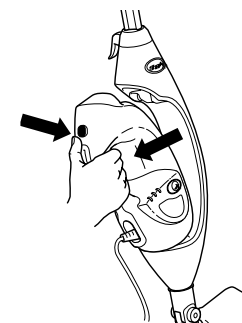

Fig. 12

- Remove the Handheld Steamer by pressing on the release button and pulling away from the cradle. Be careful to NOT press the steam trigger as you remove the handheld steamer. **(Fig. 12).**
- The Handheld Steamer is automatically set to TOOLS mode. Squeeze the steam trigger to activate steam. You may select other steam modes depending on the accessory and the use.
- With all attachments, control Steam better by using 3-to-5-second bursts of the trigger. This will allow you to steam longer and with more control.

USING THE GARMENT STEAMER

Certain models only

For a full list of what is included with your Steam Cleaner, please refer to box's top panel.

★ **CAUTION:** Make sure the Handheld Steamer is unplugged or in Standby mode while attaching or removing the accessory. Avoid touching the accessory, as it will be very hot after steaming.

★ **CAUTION:** To avoid scalding injuries, always unplug and allow the Steam Cleaner to cool before removing or changing accessories or pads.

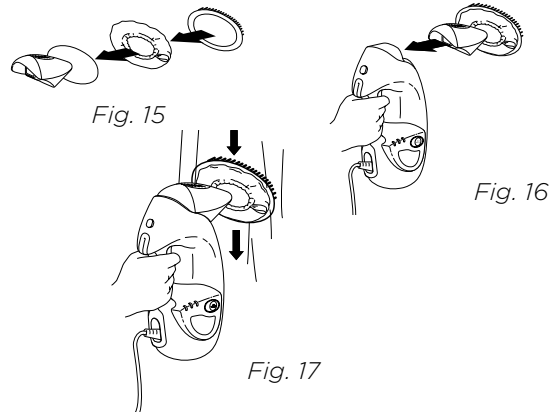

How to Attach/Detach:

- Use the lavender loop on the side of the bonnet to slide over the nozzle opening of the Garment Steamer. **(Fig. 15).**
- Snap the bristle frame over the bonnet with the bristles placed at the top of the Garment Steamer bonnet.
- Attach the assembled Garment Steamer to the Handheld Steamer by snapping it into the main nozzle. **(Fig. 16).**
- To remove, wait 2 to 3 minutes for the tool to cool, hold the release button and pull the tool away from the unit.

Usage:

- The Garment Steamer is ideal for removing wrinkles from clothing and for freshening and grooming upholstery.
- The bonnet and frame with bristles provide controlled steaming for fabrics and upholstery.

Cleaning Tips:

- Pressing the steam trigger in 3-to-5-second bursts, move slowly up and down over your garments or upholstery. **(Fig. 17).**
- Always determine color fastness of any fabric, especially with reds or blues:
 - Take a clean, moist, warm towel and gently rub a small area on the fabric that is as out of sight and out of the way as possible.
 - If color bleeds onto the towel, you may need to have the piece professionally cleaned.

USING THE ACCESSORY HOSE AND THE SMALL ABOVE-FLOOR POCKET TOOL

For a full list of what is included with your Steam Cleaner, please refer to box's top panel.

★ **CAUTION:** Make sure the Handheld Steamer is unplugged or in Standby mode while attaching or removing the accessory. Avoid touching the accessory, as it will be very hot after steaming.

★ **CAUTION:** To avoid scalding injuries, always unplug and allow the Steam Cleaner to cool before removing or changing accessories or pads.

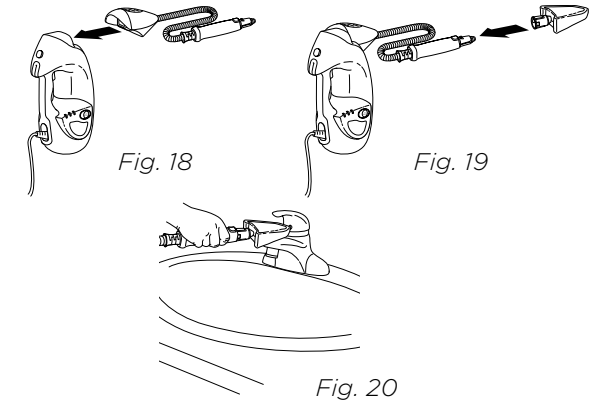

How to Attach/Detach:

- First attach the Accessory Hose to the Handheld Steamer by snapping the Accessory Hose into the main nozzle. **(Fig. 18).**
- Slide the pad over the Small Above-Floor Pocket Tool so it fits snugly. Attach the elastic band and slide the locking toggle to securely tighten the pad over the tool.
- Connect the Small Above-Floor Pocket Tool to the steam nozzle at the end of the accessory hose. Slide the base of the tool over the tip of the nozzle until the tool clicks securely into place. **(Fig. 19).**
- Do not use the Small Above-Floor Pocket Tool without the pad attached.
- To remove, wait 2 to 3 minutes for the tool to cool, hold the release button and pull the tool away from the unit.

Usage:

- The Small Above-Floor Pocket Tool is ideal for small, uneven surfaces. The pointed tip is great for edges and corners. **(Fig. 20).**

Cleaning Tips:

- Additional attachments are available for your accessory hose. Please visit sharkaccessories.com for more information.

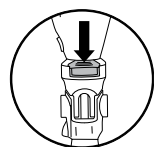

Fig. 21

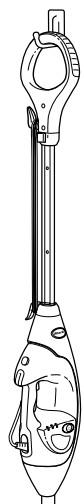

Fig. 22

After Use and Storage

- 1 Press the Steam Control Button until it starts to blink, indicating that you are in Standby mode. Unplug the cord from the socket and place the Steam Cleaner into the upright position. Let it cool.
- 2 To remove the Dirt Grip pad, lift the Steam Cleaner straight up by the handle until the Intelli-Mop Head is hanging straight down. Press the pad release buttons on the neck of the mop head, and both sides of the Intelli-Mop Head will drop open, releasing the pad. Once the pad has been released, close the Intelli-Mop Head.
- 3 If the Intelli-Mop Head is not attached to the mop, the pad can still be removed. Press down on the release button on the Intelli-Mop Head post to release the pad (**Fig. 21**).
- 4 Empty the water tank before storing. To empty the tank, hold the Steam Cleaner beside a sink. Open the water tank lid, then lean the unit over the sink. Let the water drain out, then close the lid.
- 5 To store the Steam Cleaner, wait until after it has cooled and the steam has been released.

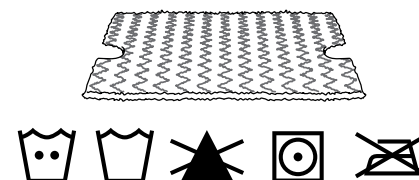

Fig. 23

Dirt Grip Pad Care InstructionsCare

Machine-wash the Dirt Grip pads separately with warm water using liquid detergent.

NEVER USE BLEACH, POWDERED DETERGENT, OR FABRIC SOFTENERS as they may damage or leave a coating on the Dirt Grip pads that will reduce their cleaning performance and absorbency. Dirt Grip pads should be line-dried or tumble-dried on a low setting, as this will extend the life of the microfiber fabric (Fig. 23).

Loose fibres can indicate wearing of the microfibre fabric. Do not pull the loose fibers, as this can cause the weave to come undone. Simply trim the loose fibers with scissors (**Fig. 24**).

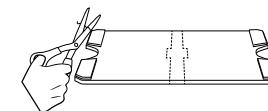

Fig. 24

Replacement Dirt Grip pads



For best cleaning results, we recommend replacing your Dirt Grip pads every 3 to 4 months following normal use. As with any fabric, dirt particles, grease, friction, and repeated washing can cause the fibers to break down, and you may notice an increase in the effort needed to push or pull the mop.

You can purchase replacement Dirt Grip pads and other accessories by visiting sharkclean.eu/parts and accessories or calling 0800 862 0453.

Steam Nozzle Care

If you believe the main steam nozzle or the Steam Blaster nozzle is clogged, please contact Customer Service at 0800 862 0453 or sharkclean.eu.

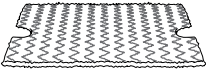
ORDERING ADDITIONAL ACCESSORIES

ACCESSORY	
<p>Intelli-Mop Head Great for all-purpose cleaning. Get an extra boost for tough stains from the Steam Blaster, and clean twice the area with the hands-free two-sided pad.</p>	
<p>Dirt Grip Pad Double-sided pad. Easy, hands-free installation and removal. Washable and reusable.</p>	
<p>Triangle Scrubber Head Triangle shape is perfect for cleaning corners and hard-to-reach areas. Equipped with a Steam Blaster to help loosen stains and stuck on dirt.</p>	
<p>Triangle Scrubber Pad Ideal for cleaning corners and other hard-to-reach spaces. Easy to install and remove.</p>	

TROUBLESHOOTING GUIDE

⚠ WARNING: To reduce the risk of shock and unintended operation, turn off power and unplug unit before servicing.

The Steam Cleaner isn't producing any steam.

- The Steam Cleaner should be securely plugged into an electrical socket. Check your fuse or circuit breaker or try a different socket.
- Make sure the water tank is full, the unit is plugged in, and the light around the Steam Control Button is solid.
- If the lights below the Steam Control Button are not illuminated, try a different electrical socket.
- If the lights below the Steam Control Button are blinking, press the Steam Control Button to select a Steam setting.
- If the lights below the Steam Control Button are solid, wait 30 seconds for the unit to warm up.
- If after following the above steps the Steam Cleaner still does not produce any steam, contact Customer Service at 0800 862 0453 or sharkclean.eu

The Steam Cleaner is producing intermittent steam.

- This is normal—for more consistent steam select the HI setting.
- Also make sure the water tank is full.

I can't select a Steam Setting.

- Make sure the Steam Cleaner is plugged in and the lights below the Steam Control Button are solid.
- If your Steam Cleaner is producing steam but the lights below the Steam Control Button are not lit, call customer service at 0800 862 0453.

I am getting streaky/cloudy floors.

- The Dirt Grip pad might be dirty. If it is, flip it over to the clean side or change it entirely. If you washed the Dirt Grip pad with powdered detergent, then it could be damaged and require replacement.
- This could also be an indication of soap or grease residue that has accumulated on the floor. As the Steam Cleaner uses only a small amount of water, it may not be enough to rinse off the accumulation of residue that the steam is bringing to the surface. We suggest rinsing the floor with nothing but water, letting it dry, and then steam clean again with a clean Dirt Grip pad. One or more rinses will generally remove the residue.
- A more stubborn case may require you to rinse the floor with a mix of one part vinegar and two parts water* (but DO NOT put vinegar or any other cleaner into the Steam Cleaner's water tank.)
- *Please consult your flooring manufacturer's care and maintenance instructions before applying any cleaning products or solutions including vinegar.

FREQUENTLY ASKED QUESTIONS

What surfaces can I use the Steam Cleaner on?

- The Steam Cleaner is designed for use on all sealed hard floor surfaces. We recommend that you first test an isolated area of the floor surface to be cleaned as well as review the use and care instructions from your floor manufacturer.
- **CAUTION :** Do not use on leather, wax-polished furniture, synthetic fabrics, velvet, or other delicate, steam-sensitive materials.
- **NOTE:** On surfaces treated with wax and on some no-wax floors, the sheen may be removed by the heat or steam action of the unit. Test an isolated area of flooring first to see if sheen is affected.

Can I put something other than water in the water tank of the Steam Cleaner?

- **DO NOT** add cleaning solutions, scented perfumes, oils, or any other chemicals to the water used in this appliance, as this may damage the unit or make it unsafe for use. We recommend using distilled water in your Steam Cleaner.

Shark | NINJA GUARANTEE TERMS AND CONDITIONS

When a consumer buys a product in the Europe, they get the benefit of legal rights relating to the quality of the product (your "statutory rights"). You can enforce these rights against your retailer. However, at Shark® we are so confident about the quality of our products that we give the original product owner an additional manufacturer's guarantee of up to two years. (1 year as standard plus 1 year when you register) These terms and conditions relate to our manufacturer's guarantee only - your statutory rights are unaffected. Please note that the 2 year guarantee is available in all EU countries.

The conditions below describe the prerequisites and scope of our guarantee. They do not affect your statutory rights or the obligations of your retailer and your contract with them.

Shark® Guarantees

A household appliance like a Steam Cleaner constitutes a sizeable investment. Your new machine needs to work properly for as long as possible. The guarantee it comes with is an important consideration - and reflects how much confidence the manufacturer has in its product and manufacturing quality.

Every Shark® machine comes with a free parts and labour guarantee. Our customer service helpline (0800 862 0453) is open from 9.00am to 6.00pm Monday - Friday. It's free to call, and you'll be put straight through to a Shark® representative. You'll also find online support at www.sharkclean.eu

How do I register my extended Shark® guarantee?

You can register your guarantee online within 28 days of purchase. To save time, you'll need the following information about your machine:

- Date you purchased the machine (receipt or delivery note)
- To register online, please visit www.sharkclean.eu/register-guarantee

IMPORTANT

- Please keep your receipt at all times. Should you need to use your extended guarantee we will need your receipt to verify the information you have supplied to us is correct. The inability to produce a valid receipt may invalidate your guarantee.

What are the benefits of registering my free Shark® guarantee?

When you register your guarantee we'll have your details to hand if we ever need to get in touch. If you further agree to receive communications from us, you can also receive tips and advice on how to get the best out of your Shark® Steam Cleaner and hear the latest news about new Shark® technology and launches. If you register your guarantee online, you'll get instant confirmation that we've received your details.

How long are new Shark® machines guaranteed for?

Our confidence in our design and quality control means that your new Shark® Steam Cleaner is guaranteed for two years for the original owner.

What is covered by the free Shark® guarantee?

Repair or replacement of your Shark® machine (at Shark's discretion), including all parts and labour. A Shark® guarantee is in addition to your legal rights as a consumer.

What is not covered by the free Shark® guarantee?

- Normal wear and tear.
- Accidental damage, faults caused by negligent use or care, misuse, neglect, careless operation or handling of the Steam Cleaner which is not in accordance with the Shark® Operating Manual supplied with your machine.
- Use of the Steam Cleaner for anything other than normal domestic household purposes.
- Use of parts not assembled or installed in accordance with the operating instructions.
- Use of parts and accessories which are not Shark® Genuine Components.
- Faulty installation (except where installed by Shark®).
- Repairs or alterations carried out by parties other than Shark® or its agents.

What happens when my guarantee runs out?

Shark® does not design products to last for a limited time. We do appreciate that there may be a desire for our customers to want to repair their Steam Cleaner cleaners after the guarantee has elapsed or the product has been sold to a new owner. In this case please contact our free phone customer service help line and ask about our out guarantee program, on 0800 862 0453.

Where can I buy genuine Shark® spares and accessories?

Shark® spares and accessories are developed by the same engineers who developed your Shark® Steam Cleaner. You'll find a full range of Shark® spares, replacement parts and accessories for all Shark® machines at www.sharkclean.eu.

Please remember that using non-Shark® spares invalidates your guarantee.



CONSEJO:

Encontrará el código QR en el panel trasero del limpiador de vapor.

REGISTRE SU PRODUCTO

 Escanee el código QR utilizando un dispositivo móvil

Para beneficiarse de la garantía ampliada de su producto, solo tiene que registrar su compra en sharkclean.eu/register-guarantee

REGISTRE ESTA INFORMACIÓN

Código del modelo: _____

Código de fecha: _____

Fecha de compra
(guarde el comprobante): _____

Tienda de la compra: _____

ESPECIFICACIONES TÉCNICAS

Tensión: 220-240 V-, 50-60 Hz

Vatios: 1200 W

Capacidad de agua: 500 ml

LEA ESTE DOCUMENTO CON ATENCIÓN Y GUÁRDELO PARA FUTURAS CONSULTAS.

Este manual de instrucciones ha sido diseñado para ayudarle a entender perfectamente el funcionamiento de su nuevo limpiador de vapor.

Tenga en cuenta que los productos adquiridos directamente a Shark se registran automáticamente.



ÍNDICE

Instrucciones de seguridad importantes	3
Introducción	5
Montaje del limpiador de vapor	7
Uso del limpiador de vapor	9
Intelligent Steam Control	11
Limpieza de sitios elevados	12
Uso de la plancha de vapor para ropa	13
Uso del tubo para accesorios y la herramienta para limpieza de sitios elevados de bolsillo	14
Cuidado del limpiador de vapor	15
Pedido de accesorios adicionales	17
Guía de resolución de problemas	18
Preguntas más frecuentes	19
Garantía	20

Este aparato cumple la directiva RAEE 2012/19/UE sobre la eliminación de equipos eléctricos y electrónicos (RAEE).

Esta marca indica que este producto no debe eliminarse con otros residuos domésticos en la UE. Con el objetivo de evitar posibles daños medioambientales o para la salud humana ocasionados por la eliminación de residuos no controlados, recicle el aparato de forma responsable para promover la reutilización sostenible de las fuentes de materiales. Para devolver cualquier dispositivo usado, use los sistemas de recogida y devolución o póngase en contacto con el vendedor donde adquirió este producto. Puede entregar este producto para un reciclado seguro para el medioambiente.

Este aparato cumple las directivas europeas de compatibilidad electromagnética (CEM) 2014/30/UE y sus revisiones, así como la directiva de bajo voltaje (DBV) 2014/35/UE y sus revisiones.

Gracias por comprar el limpiador de vapor portátil y de suelo Shark®.

Este manual de usuario le ayudará a entender las funciones de su nuevo limpiador de vapor portátil y de suelo. Léalo con atención y guárdelo para futuras consultas.

Los elementos incluidos con este modelo se detallan en la solapa interior de la caja.

Si tiene cualquier pregunta sobre el limpiador de vapor portátil y de suelo Shark®, póngase en contacto con el servicio de atención al cliente de Shark® llamando al 0800 862 0453.

El limpiador de vapor portátil y de suelo Shark® es una solución completa para la limpieza diaria y la limpieza a fondo con vapor. Ya sea para eliminar manchas rebeldes con el modo Steam Blaster o para limpiar rápidamente un líquido derramado, el cabezal de la mopa Klik N° Flip® y las bayetas Dirt Grip de próxima generación permiten que limpiador de vapor ofrezca lo último en versatilidad y eficacia, logrando de este modo una limpieza sencilla, rápida y fácil.

INSTRUCCIONES DE SEGURIDAD IMPORTANTES

SOLO PARA USO DOMÉSTICO

⚠️ ADVERTENCIA

Para reducir el riesgo de lesiones, fuego, descarga eléctrica y daños en la propiedad como resultado de un uso inadecuado del dispositivo, respete cuidadosamente las siguientes instrucciones. Esta unidad contiene conexiones eléctricas y componentes móviles que constituyen un posible riesgo para el usuario.



PELIGRO DE QUEMADURAS: EL VAPOR EMITIDO POR EL LIMPIADOR DE VAPOR ESTÁ MUY CALIENTE Y PUEDE PROVOCAR QUEMADURAS. UTILICE EL LIMPIADOR DE VAPOR CON CUIDADO.

- Este aparato pueden utilizarlo personas con facultades físicas, sensoriales o intelectuales disminuidas, o que carezcan de la experiencia y los conocimientos debidos, siempre que sea bajo supervisión y si han recibido instrucciones para utilizar el aparato de manera segura, además de entender los riesgos posibles. Los niños no deben realizar la limpieza y el mantenimiento. Mantenga el aparato y su cable fuera del alcance de los niños. No permita que los niños utilicen el aparato. **NO PERMITA** que se utilice como juguete. Extreme la supervisión cuando utilice el aparato cerca de los niños.
- Mantenga el aparato alejado de los niños durante el uso y hasta que se enfríe.
- Cuando utilice el limpiar de vapor, **NO** lo gire ni apunte directamente con el vapor hacia personas, animales o plantas. No dirija el líquido ni el vapor hacia elementos que contengan componentes eléctricos, por ejemplo, el interior de un horno.
- No abra el orificio de llenado durante su uso.
- NO** utilice el aparato para fines distintos al declarado por el fabricante.
- NO** lo utilice para calentar una habitación.
- NO** lo utilice a la intemperie.
- NO** deje nunca el limpiador de vapor enchufado y desatendido. Apague y desenchufe el aparato cuando termine de usarlo y antes de montar o desmontar accesorios o de limpiarlo.
- Utilice el aparato **SOLO** como se indica en este manual.
- Utilice **SOLO** los accesorios recomendados por el fabricante.
- NO** utilice el aparato si el cable o la clavija de conexión están dañados. Si el limpiador de vapor no funciona como debería o se ha caído, dañado, dejado a la intemperie o sumergido en el agua, devuélvalo a SharkNinja Operating LLC para su examen y reparación. Un montaje o una reparación inadecuados pueden provocar riesgo de descarga eléctrica o lesiones a las personas que usen el limpiador de vapor.
- Para evitar descargas eléctricas, **NO** sumerja el limpiador de vapor en agua u otros líquidos.
- NO** utilice el limpiador de vapor ni toque la clavija de conexión cuando tenga las manos mojadas o los pies descalzos.

GUARDE ESTAS INSTRUCCIONES

LÉALAS ATENTAMENTE ANTES DE UTILIZAR EL APARATO

- NO** tire del cable para mover el aparato, no atrape el cable al cerrar las puertas ni tire de él sobre bordes o esquinas afilados. **NO** pise el cable del limpiador de vapor. **NO** acerque el cable a superficies calientes.
- NO** tire del cable para desenchufar el aparato; tire de la clavija. **NO** utilice cables de extensión ni tomas de corriente que no tengan la capacidad adecuada.
- NO** introduzca ningún objeto en las aberturas de la boquilla de vapor. En caso de que la boquilla esté obstruida, interrumpa el uso del aparato.
- NO** ponga las manos ni los pies debajo del limpiador de vapor, ya que el aparato se calienta mucho.
- Utilice la mopa de suelo **SOLO** en superficies horizontales y planas. **NO** la utilice en paredes, mostradores ni ventanas.
- NO** utilice el aparato sobre cuero, muebles encerados, tejidos sintéticos, terciopelo o telas delicadas en general, ni en otros materiales sensibles al vapor.
- NO** añada líquidos limpiadores, vinagre, aromas, aceites ni otras sustancias químicas al agua del depósito, ya que podrían dañar el limpiador de vapor y comprometer la seguridad de su uso. Si el agua corriente es dura, se recomienda cargar el limpiador de vapor con agua destilada.
- NO** almacene ni deje el limpiador de vapor con la bayeta Dirt Grip instalada, ya que podría dañar las superficies.
- Antes de retirar la bayeta Dirt Grip, desenchufe e limpiador de vapor para que se enfríe.
- Desenchufe el limpiador de vapor antes de limpiarlo. Utilice un paño seco o húmedo para limpiar el exterior. **NO** vierta agua en el limpiador de vapor ni utilice alcohol, benceno o diluyente de pinturas para limpiarlo.
- Tenga mucho cuidado durante el uso del limpiador de vapor en escaleras.
- NO** utilice el limpiador de vapor sin la bayeta Dirt Grip instalada.
- La zona de trabajo debe estar bien iluminada.
- Guarde el limpiador de vapor bajo techo, en un sitio fresco y seco.
- Para evitar una sobrecarga de la red, **NO** utilice otros aparatos conectados a la misma toma de corriente que el limpiador de vapor.
- Para evitar lesiones por quemaduras, desenchufe **SIEMPRE** el limpiador de vapor y deje que se enfríe antes de retirar o cambiar los cabezales, accesorios o bayetas Dirt Grip.
- Este limpiador de vapor está diseñado para limpiar suelos duros y resistentes a las altas temperaturas. **NO** utilice el limpiador de vapor en suelos de madera permeables o de cerámica no esmaltada. El calor y el vapor pueden opacar las superficies enceradas y no enceradas. Se recomienda que haga una prueba preliminar en un rincón poco visible de la superficie. Respete las instrucciones de uso y cuidado del fabricante del suelo. No utilice el aparato si tiene fugas.

INTRODUCCIÓN

¡BIENVENIDO/A!

Enhorabuena por haber adquirido este producto. Utilice este manual de instrucciones para conocer las extraordinarias prestaciones de su limpiador de vapor. Esta guía le ofrecerá la información de montaje, uso y mantenimiento necesaria.

NOTA: Cuando monte el limpiador de vapor, es posible que encuentre algo de agua dentro o alrededor del depósito. Esto se debe a que probamos todos nuestros limpiadores de vapor antes de ponerlos a la venta.

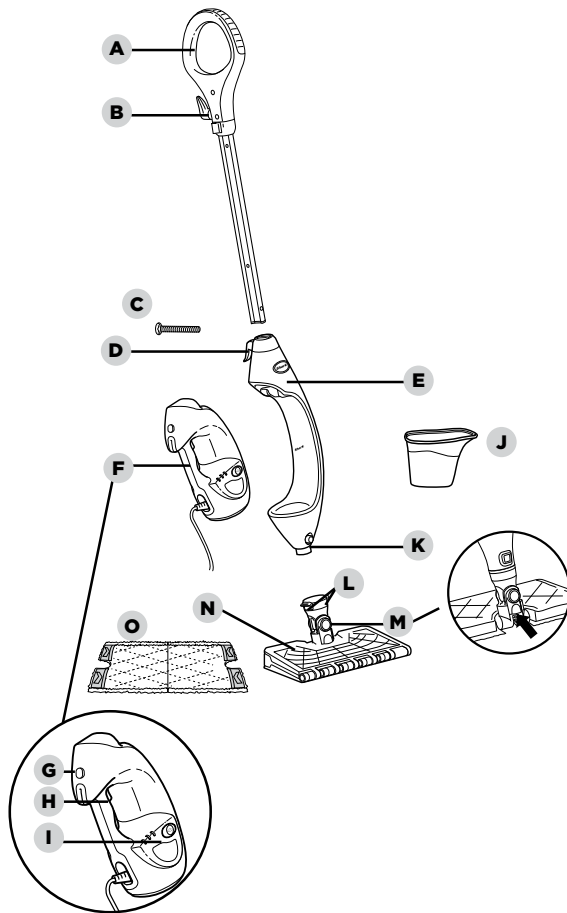

A Mango del limpiador de vapor

B Sujetacables superior

C (1) Tornillo grande de 6 mm x 54 mm*

D Sujetacables inferior

E Limpiador de vapor

F Limpiador de vapor portátil extraíble

G Botón de desenganche de limpiador de vapor portátil

H Gatillo de vapor

I Panel de control del vapor

J Medidor

K Botón de desenganche del cabezal de la mopa

L Botones de desenganche de la bayeta Dirt Grip

M Boquilla Steam Blaster

N Cabezal Intelli-Mop

O Bayeta Dirt Grip

* Se requiere un destornillador plano. El destornillador no se suministra.

PRECAUCIÓN: Pruébalo en un área discreta y poco visible; póngase en contacto con el fabricante/instalador de la superficie para obtener información específica sobre dicha superficie.

ACCESORIOS DE MANO

TUBO PARA ACCESORIOS

Permite disfrutar de un alcance y movilidad óptimos al limpiar superficies elevadas.



HERRAMIENTA PARA LIMPIEZA DE SITIOS ELEVADOS DE BOLSILLO Y BAYETA

Ideal para superficies pequeñas e irregulares, esquinas y bordes. No la utilice sin la bayeta instalada.

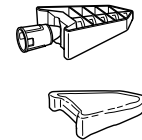

TAMBIÉN INCLUIDO PARA USO PORTÁTIL

- 1 Boquilla de concentración
- 2 Fregado con chorro de vapor
- 3 Cepillo de cobre
- 4 Herramienta de vapor para ranuras

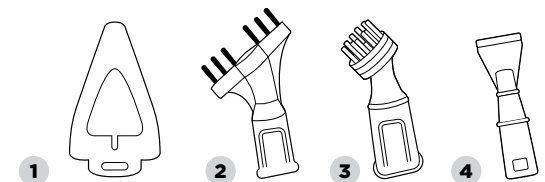

MONTAJE DEL LIMPIADOR DE VAPOR

★ **ADVERTENCIA:** **DEENCHUFE**

siempre el limpiador de vapor cuando termine de usarlo. Nunca llene el limpiador de vapor ni enganche el cabezal de la mopa si el limpiador de vapor está enchufado a una toma de corriente. Para prolongar la vida útil del limpiador de vapor, se recomienda utilizar agua destilada. Llene el depósito solamente con agua. Los productos químicos y los líquidos limpiadores (como el vinagre) pueden dañar el limpiador de vapor y poner en riesgo su salud y la de su familia.

- 1** Atornille el mango de la mopa en el limpiador de vapor (destornillador no incluido) **(Fig. 1)**.
- 2** Deslice el conector del cabezal Klik N' Flip® en el limpiador de vapor. Empújelo hasta oír que engancha. **(Fig. 1)** Para desconectar el cabezal de la mopa Klik N' Flip®, pulse el botón de desenganche situado en la parte delantera de la unidad, por encima de la conexión del cabezal **(Fig. 1)** y deslícelo hacia fuera.

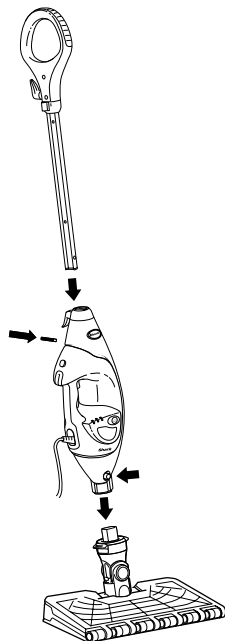

Fig. 1

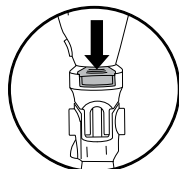

Fig. 2a

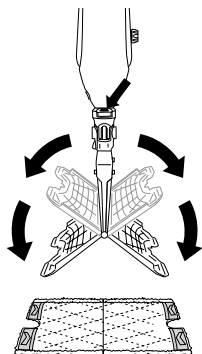

Fig. 2b

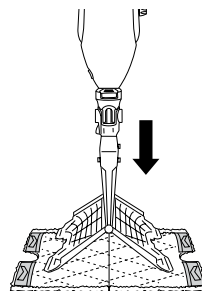

Fig. 3

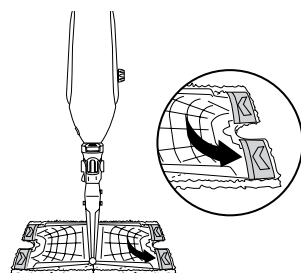

Fig. 4

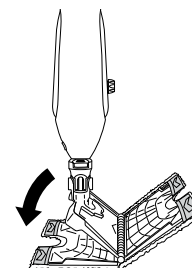

Fig. 5

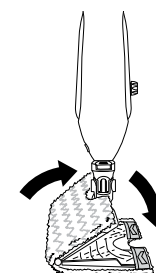

Fig. 6



Fig. 7

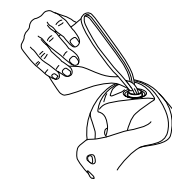

Fig. 8

- 3** Para instalar la bayeta Dirt Grip, extiéndala en el suelo con los bolsillos hacia arriba. Levante la mopa y centre el cabezal Klik N' Flip® sobre la bayeta y, a continuación, pulse los botones de desenganche del cuello del cabezal del limpiador de vapor **(Fig. 2a)**. Se abrirán ambas caras del cabezal de la mopa Klik N' Flip® **(Fig. 2b)**. Deslice las lengüetas de las cuatro esquinas del cabezal de la mopa Klik N' Flip® en los bolsillos de las cuatro esquinas de la bayeta **(Fig. 3 y Fig. 4)**. Presione suavemente una cara del cabezal de la mopa Klik N' Flip® hacia el suelo hasta oír que se engancha **(Fig. 5)**. Repita los mismos pasos en la otra cara **(Fig. 6)**.
- 4** Abra el tapón del depósito de agua **(Fig. 7)**, llene el depósito con agua y, a continuación, coloque y cierre bien. Llene el depósito de agua con el medidor en exceso. Vuelva a colocar el tapón en el depósito.

★ **IMPORTANTE:** No utilice el limpiador de vapor sin una bayeta Dirt Grip o sin añadir agua en el depósito. La primera vez que utilice el limpiador de vapor, puede tardar más de los 30 segundos habituales para comenzar a producir vapor.

★ **IMPORTANTE:** No utilice el limpiador de vapor en suelos de madera permeables o de cerámica no esmaltada. El calor y el vapor pueden opacar las superficies enceradas y no enceradas. Haga una prueba preliminar en un rincón poco visible de la superficie. Respete las instrucciones de uso y cuidado del fabricante del suelo.

NOTA: Para prolongar la vida útil del limpiador de vapor, se recomienda utilizar agua destilada.

NOTA: Barra o aspire el suelo antes de limpiarlo con el limpiador de vapor.

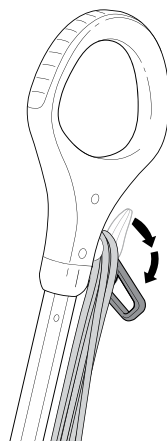

Fig. 9

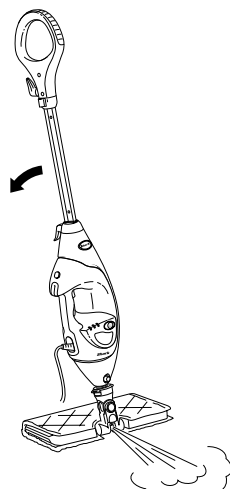

Fig. 10

- 1 Gire el sujetacables para desenrollar el cable completamente (**Fig. 9**). Enchufe la clavija en una toma de corriente.
- 2 La primera vez que se enchufe, el aparato estará en modo espera. Las luces LO (bajo) y HI (alto) bajo el botón Steam Control (Control de vapor) parpadearán para indicar el modo Standby (espera).
- 3 Para seleccionar el modo de vapor, pulse el botón Steam Control (Control de vapor) una vez para LO (bajo), dos veces para HI (alto) y tres veces para modo Standby (espera).
- 4 Limpie el suelo moviendo el aparato hacia delante y atrás.
- 5 Si necesita un aporte adicional de vapor para limpiar una mancha rebelde, puede utilizar la opción Steam Blaster. Gire el cabezal para que quede detrás del cuerpo de la mopa y luego incline el mango de la mopa hacia abajo. De este modo conseguirá que el modo Steam Blaster (**Fig. 10**) emita un chorro de vapor concentrado sobre la mancha.

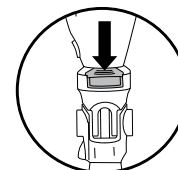

Fig. 11a

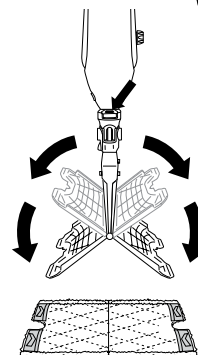

Fig. 11b

- ▲ **PRECAUCIÓN:** En el modo Steam Blaster, no deje el aparato en una posición fija durante más de un minuto.
 - ▲ **PRECAUCIÓN:** No friegue ninguna zona durante un período prolongado de tiempo.
- 6 Para detener el chorro Steam Blaster, levante el mango. A continuación, gire el cabezal de la mopa en su posición original y continúe limpiando.
 - 7 Cuando termine de limpiar, pulse el botón Steam Control (Control de vapor) hasta volver al modo Standby (espera).
 - 8 Para retirar la bayeta Dirt Grip, tire de la mopa de vapor hacia arriba sujetando por el mango hasta que el cabezal Intelli-Mop quede colgando. Presione los botones de desenganche de la bayeta, situados en el cuello de la mopa (**fig. 11a**), y se abrirán ambas caras del cabezal para soltarla (**fig 11b**).

- 9 Una vez que se ha soltado la bayeta Dirt Grip, cierre el cabezal Intelli-Mop. Para cerrarlo, presione suavemente una cara del cabezal Intelli-Mop hacia el suelo hasta que se enganche. Repita lo mismo en la otra cara.
- 10 Cuando el depósito de agua se vacía, el limpiador de vapor deja de producir vapor. El depósito se puede rellenar en cualquier momento pero siempre con el limpiador de vapor desenchufado. Siga las instrucciones para llenar el depósito de agua que encontrará en la página 7.

NOTA: Deje enfriar 2-3 minutos el limpiador de vapor antes de cambiar el cabezal de la mopa. Nunca deje el limpiador de vapor con una bayeta Dirt Grip húmeda en el suelo durante un largo período de tiempo.

El **limpiador de vapor Shark®** incluye tres funciones exclusivas de Intelligent Steam Control que permiten utilizar la cantidad correcta de vapor para la limpieza a mano. Vea en la tabla siguiente los usos recomendados para cada función.

Función	Ideal para superficies selladas	Uso recomendado
HERRAMIENTAS 	Laminado Madera maciza Mármol	Limpiar superficies delicadas. Limpiar ligeramente y eliminar polvo. Desprender la suciedad más superficial.
LO (bajo) 	Madera maciza Mármol Azulejos Piedra	Limpiar la mayoría de superficies y superficies grandes. Limpieza diaria básica. Eliminación de manchas y superficies más pequeñas. Limpiar zonas bastante o muy transitadas.
HI (alto) 	Madera maciza Mármol Azulejos Piedra	Limpiar en profundidad y superficies más difíciles. Limpiar a fondo y eliminar manchas resistentes e incrustadas. Limpiar a fondo áreas muy transitadas. Limpiar la suciedad abundante o incrustada. Desinfectar* suelos.
Steam Blaster	Para un chorro de vapor adicional, puede utilizar el modo Steam Blaster en LO (bajo), o HI (alto). Siga las instrucciones incluidas en la página "Uso del limpiador de vapor".	

* Se han llevado a cabo varios estudios de desinfección en condiciones controladas de prueba. Las condiciones de cada hogar, así como los resultados, pueden variar. Con la mopa Klik N' Flip® en modo HI (alto) solo con el limpiador de vapor, pero no con el modo Steam Blaster.

PARA DESINFECTAR* CON EL LIMPIADOR DE VAPOR USANDO EL CABEZAL INTELLI-MOP Y LA BAYETA DIRT GRIP:

- 1 Instale una bayeta Dirt Grip limpia en el cabezal de la mopa.
- 2 Enchufe el aparato y presione el botón Steam Control (Control de vapor) para seleccionar el ajuste **HI** (alto).
- 3 Espere 30 segundos para que el aparato empiece a producir vapor.
- 4 Empiece a pasar la mopa por un suelo duro con acabado sellado con un movimiento hacia delante y hacia atrás. Al cabo de tres minutos, el aparato estará listo para desinfectar.
- 5 Con un movimiento de vaivén, mueva el aparato hasta la zona que desea desinfectar. Repita estos pasos al menos 5 veces.

Para obtener una lista completa de lo que se incluye con el limpiador de vapor, consulte el panel superior de la caja.

El **limpiador de vapor portátil y de suelo Shark®** se ha diseñado para limpiar superficies que soportan altas temperaturas y humedad. No lo emplee en superficies de madera (sobre todo, en muebles antiguos), en cerámica no esmaltada ni en superficies pintadas o tratadas con cera, aceite, barniz o goma laca. El calor, el vapor y el roce de los accesorios de limpieza pueden apagar el brillo. Haga una prueba preliminar en un rincón poco visible de la superficie.

Respete también las instrucciones del fabricante del suelo. Para limpiar superficies de madera con acabados, haga movimientos amplios y continuos. Para evitar que la superficie se dañe, no enfoque el chorro de vapor ni deje los accesorios de limpieza fijos en ningún punto.

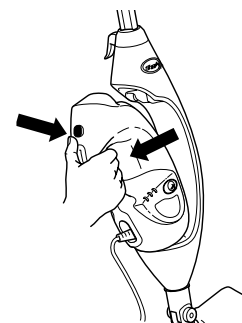

Fig. 12

- Retire el limpiador de vapor portátil presionando el botón de desenganche y tirando del soporte. Tenga cuidado de NO pulsar el gatillo de vapor mientras extrae el limpiador de vapor portátil. **(Fig. 12)**.
- El limpiador de vapor portátil se inicia automáticamente en el modo **TOOLS** (herramientas). Apriete el gatillo de vapor para generar vapor. Puede seleccionar otros modos de vapor según el accesorio y el uso.
- Con todos los accesorios, el vapor se controla mejor empleando ráfagas de 3 a 5 segundos de gatillo. Esto le permitirá emitir vapor durante más tiempo y con mayor control.

USO DE LA PLANCHA DE VAPOR PARA ROPA

Solo en modelos específicos

Para obtener una lista completa de lo que se incluye con el limpiador de vapor, consulte el panel superior de la caja.

- ★ **▲ PRECAUCIÓN:** Asegúrese de que el limpiador de vapor portátil esté desenchufado o en modo Standby (espera) mientras conecta o desconecta el accesorio. Evite tocar el accesorio, ya que estará muy caliente después del uso.

- ★ **▲ PRECAUCIÓN:** Para evitar lesiones por quemaduras, desenchufe siempre el limpiador de vapor y deje que se enfríe antes de retirar o cambiar los accesorios o bayetas.

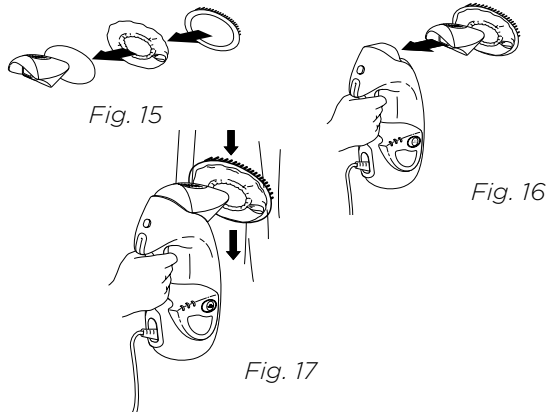

Cómo acoplar/desacoplar:

- Utilice la presilla color lavanda del lateral del casquete para deslizar la abertura de la boquilla que abre la plancha de vapor para ropa. **(Fig. 15)**.
- Acople el marco de cerdas sobre el casquete con las cerdas colocadas en la parte superior del casquete de la plancha de vapor para ropa hasta oír un clic.
- Acople la plancha de vapor para ropa montada al limpiador de vapor portátil insertándolo en la boquilla principal hasta escuchar un clic. **(Fig. 16)**.
- Para retirarla la herramienta, espere entre 2 y 3 minutos para que se enfríe, mantenga pulsado el botón de desenganche y tire de la herramienta.

Utilización:

- La plancha de vapor para ropa es ideal para eliminar las arrugas de la ropa y para refrescar y asear la tapicería.
- El casquete y el marco con cerdas proporcionan un vapor controlado para tejidos y tapicería.

Consejos de limpieza:

- Presione el gatillo de vapor en ráfagas de 3 a 5 segundos, mueva lentamente hacia arriba y hacia abajo sobre las prendas o tapicería. **(Fig. 17)**.
- Determine siempre la resistencia al color de cualquier tejido, especialmente en tonos rojos o azules:
 - Con una toalla caliente, húmeda y limpia, frote suavemente sobre un área pequeña de tejido que esté fuera de la vista.
 - Si la toalla se tiñe del color, es posible que la prenda necesite una limpieza profesional.

USO DEL TUBO PARA ACCESORIOS Y LA HERRAMIENTA PARA LIMPIEZA DE SITIOS ELEVADOS DE BOLSILLO

Para obtener una lista completa de lo que se incluye con el limpiador de vapor, consulte el panel superior de la caja.

- ★ **PRECAUCIÓN:** Asegúrese de que el limpiador de vapor portátil esté desenchufado o en modo Standby (espera) mientras conecta o desconecta el accesorio. Evite tocar el accesorio, ya que estará muy caliente después del uso.

- ★ **▲ PRECAUCIÓN:** Para evitar lesiones por quemaduras, desenchufe siempre el limpiador de vapor y deje que se enfríe antes de retirar o cambiar los accesorios o bayetas.

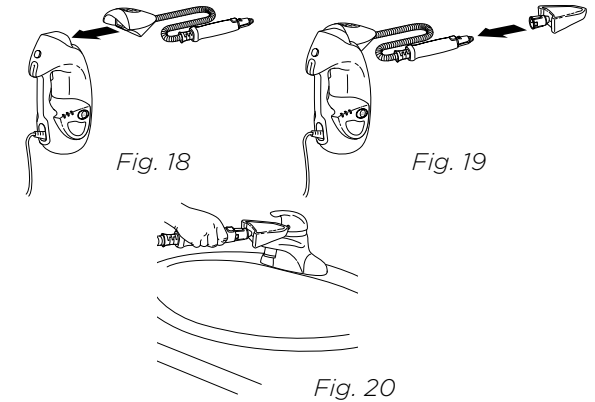

Cómo acoplar/desacoplar:

- En primer lugar, conecte el tubo para accesorios al limpiador de vapor portátil insertándolo en la boquilla principal hasta escuchar un chasquido. **(Fig. 18)**.
- Deslice la bayeta sobre la herramienta para limpieza de sitios elevados de bolsillo para que encaje bien. Acople la banda elástica y deslice el botón de bloqueo para fijar la bayeta firmemente sobre la herramienta.
- Conecte la herramienta para limpieza de sitios elevados de bolsillo a la boquilla de vapor situada en el extremo del tubo auxiliar. Deslice la base de la herramienta sobre la punta de la boquilla hasta que haga clic y encaje de forma segura en su lugar. **(Fig. 19)**.
- No utilice la herramienta para limpieza de sitios elevados de bolsillo sin la bayeta instalada.
- Para retirarla la herramienta, espere entre 2 y 3 minutos para que se enfríe, mantenga pulsado el botón de desenganche y tire de la herramienta.

Utilización:

- La herramienta para limpieza de sitios elevados de bolsillo es ideal para superficies pequeñas e irregulares. El extremo puntiagudo es ideal para bordes y esquinas. **(Fig. 20)**.

Consejos de limpieza:

- Existen disponibles accesorios adicionales para el tubo auxiliar. Visite sharkaccessories.com para obtener más información.

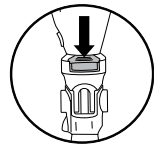

Fig. 21

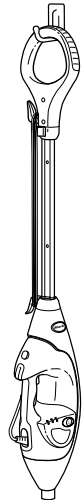

Fig. 22

Después del uso y almacenamiento

- 1 Presione el botón Steam Control (Control de vapor) hasta que empiece a parpadear, lo que significa que está en modo Standby (espera). Desenchufe el limpiador de vapor y póngalo en posición vertical. Deje que se enfríe.
- 2 Para retirar la bayeta Dirt Grip, tire de la mopa de vapor hacia arriba sujetando por el mango hasta que el cabezal Intelli-Mop quede colgando. Presione los botones de desenganche de la bayeta, situados en el cuello de la mopa, y se abrirán ambas caras del cabezal Intelli-Mop para soltar la bayeta. Una vez que se ha soltado la bayeta, cierre el cabezal Intelli-Mop.
- 3 Si el cabezal Intelli-Mop no está unido a la mopa, puede retirar la bayeta igualmente. Presione el botón de desenganche del poste del cabezal Intelli-Mop para liberar la bayeta (Fig. 21).
- 4 Vacíe el depósito de agua antes de guardar el aparato. Para vaciar el depósito, acerque el limpiador de vapor a un fregadero. Abra la tapa del depósito de agua e incline el aparato sobre el fregadero. Deje salir el agua y cierre la tapa.
- 5 Antes de guardar el limpiador de vapor, espere hasta que se haya enfriado y que se haya liberado el vapor.

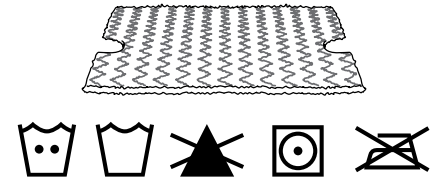

Fig. 23

Instrucciones para el cuidado de las bayetas Dirt Grip

Lave las bayetas Dirt Grip a máquina y por separado con agua tibia y detergente líquido.

NO UTILICE NUNCA LEJÍA, DETERGENTE EN POLVO NI SUAVIZANTE, ya que podrían dañar las bayetas Dirt Grip o dejar una impregnación que reduciría su capacidad de limpieza y absorción. Las bayetas Dirt Grip deben secarse en el tendedero o en la secadora a baja temperatura para prolongar la vida útil del tejido de microfibra (Fig. 23).

La aparición de fibras sueltas puede indicar un desgaste del tejido de microfibra. No tire de ellas, ya que la trama podría deshacerse. Simplemente recorte las fibras sueltas con las tijeras (Fig. 24).

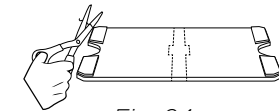

Fig. 24

Sustitución de las bayetas Dirt Grip

Para obtener mejores resultados en la limpieza, recomendamos sustituir las bayetas Dirt Grip cada 3 o 4 meses tras un uso normal. Al igual que con cualquier tejido, las partículas de suciedad, la grasa, la fricción y un lavado repetido pueden provocar que las fibras se rompan. Por consiguiente, puede llegar a observar un mayor esfuerzo para empujar o tirar de la mopa.

Para comprar bayetas Dirt Grip de recambio y otros accesorios, visite sharkclean.eu/parts o llame al 0800 862 0453.

Cuidado de la boquilla de vapor

Si cree que la boquilla de vapor principal o la boquilla Steam Blaster están obstruidas, póngase en contacto con el servicio de atención al cliente en el 0800 862 0453 o bien a través del sitio sharkclean.eu.

ACCESORIO	
<p>Cabezal Intelli-Mop Ideal para una limpieza multiusos. Con el modo Steam Blaster no habrá ninguna mancha rebelde que se resista; además, la bayeta a doble cara manos libres le permite duplicar en área de limpieza.</p>	
<p>Bayeta Dirt Grip Bayeta de doble cara. Fácil de colocar y retirar sin la ayuda de las manos. Lavable y reutilizable.</p>	
<p>Cabezal de limpieza triangular Su forma triangular permite limpiar las esquinas y acceder a zonas de difícil acceso. Equipado con un Steam Blaster para ayudar a limpiar las manchas y la suciedad incrustadas.</p>	
<p>Bayeta de limpieza triangular Ideal para limpiar esquinas y otras zonas de difícil acceso. Fácil de colocar y retirar.</p>	

⚠ ADVERTENCIA: Para reducir el riesgo de golpes y arranques accidentales, apague la alimentación eléctrica y desenchufe la unidad antes de solucionar cualquier fallo.

El limpiador de vapor no produce vapor.

- Compruebe que esté bien enchufado en la toma de corriente. Compruebe el fusible o el disyuntor o pruebe con otra toma diferente.
- Asegúrese de que el depósito de agua esté lleno, la unidad esté enchufada y la luz que rodea el botón Steam Control (Control de vapor) esté encendida.
- Si las luces bajo el botón Steam Control (Control de vapor) no están encendidas, pruebe con otra toma eléctrica.
- Si las luces bajo el botón Steam Control (Control de vapor) están parpadeando, presione el botón Steam Control (Control de vapor) para seleccionar un ajuste de vapor.
- Si las luces bajo el botón Steam Control (Control de vapor) están fijas, espere 30 segundos hasta que el aparato se caliente.
- Si tras seguir todos los pasos anteriores, el limpiador de vapor sigue sin generar vapor, póngase en contacto con el servicio de atención al cliente en el 0800 862 0453 o a través del sharkclean.eu

El limpiador de vapor produce vapor de manera intermitente.

- Esto es normal. Si desea una salida de vapor más regular, seleccione el parámetro HI (alto).
- Asegúrese de que el depósito de agua esté lleno.

No puedo seleccionar un ajuste de vapor.

- Asegúrese de que el limpiador de vapor esté enchufado y de que las luces bajo el botón Steam Control (Control de vapor) estén fijas.
- Si el limpiador de vapor produce vapor pero las luces bajo el botón Steam Control (Control de vapor) no están encendidas, llame al servicio de atención al cliente en el 0800 862 0453.

El suelo queda con marcas o turbio.

- Es posible que la bayeta Dirt Grip esté sucia. Si es el caso, dele la vuelta y utilice la cara limpia o cámbiela por otra. Si ha lavado la bayeta Dirt Grip con detergente en polvo, se puede haber dañado y habrá que cambiarla.
- Esto también puede suceder si en el suelo hay restos acumulados de jabón o grasa. El limpiador de vapor utiliza muy poca agua y puede que se requiera más agua para lavar la acumulación de residuos que el vapor hace subir a la superficie. Se aconseja lavar el suelo solo con agua, dejarlo secar y, a continuación, pasar limpiarlo de nuevo a vapor con una bayeta Dirt Grip limpia. Uno o dos lavados suelen ser suficientes para quitar los residuos.
- Si los residuos persisten, lave el suelo con una solución de una parte de vinagre en dos de agua* (pero NO vierta vinagre ni ningún otro limpiador en el depósito de agua del limpiador de vapor).
- * Consulte las instrucciones de mantenimiento de su fabricante de suelos antes de aplicar productos de limpieza o soluciones que incluyan vinagre.

¿En qué superficies puedo utilizar el limpiador de vapor?

- El limpiador de vapor se ha diseñado para utilizarse en todos los suelos duros con acabado sellado. Haga una prueba preliminar en una zona poco visible del suelo y revise también las instrucciones de uso y cuidado del fabricante del suelo.
- **PRECAUCIÓN:** No utilice el aparato sobre cuero, muebles encerados, tejidos sintéticos, terciopelo o telas delicadas en general, ni en otros materiales sensibles al vapor.
- **NOTA:** El calor y el vapor pueden opacar las superficies enceradas y no enceradas. Haga una prueba preliminar en una zona poco visible del suelo para comprobar si el brillo se ve afectado.

¿Puedo añadir otra sustancia que no sea agua en el depósito de agua del limpiador de vapor?

- **NO** añada líquidos limpiadores, aromas, aceites ni otras sustancias químicas al agua del depósito, ya que podrían dañar el aparato y comprometer la seguridad de su uso. Se recomienda utilizar agua destilada.

Cuando una persona adquiere un producto en el Reino Unido, está amparada por derechos legales en lo que respecta a la calidad de dicho producto. Usted puede hacer valer esos derechos ante su proveedor. No obstante, Shark® confía tanto en la calidad de sus productos que otorga al propietario original del producto una garantía adicional del fabricante de hasta dos años (un año como garantía estándar más otro año adicional al registrarse). Estos términos y condiciones son de aplicación únicamente a la garantía que ofrece el fabricante: sus derechos legales no se ven afectados. Tenga en cuenta que los dos años de garantía están disponibles en todos los países de la UE y en el Reino Unido en el supuesto que dejase de pertenecer a la UE durante el periodo de garantía.

A continuación, se detallan los requisitos previos y el alcance de nuestra garantía. Dichas condiciones no afectan a sus derechos legales, a las obligaciones de su proveedor ni a los acuerdos que usted haya estipulado con él.

Garantías Shark®

Un electrodoméstico como un limpiador de vapor constituye una inversión considerable. El nuevo aparato debe funcionar correctamente el mayor tiempo posible. La garantía que lo acompaña es un compromiso importante y refleja el grado de confianza del fabricante en la calidad de sus productos.

Todos los aparatos Shark® están respaldados por una garantía gratuita contra defectos de materiales o mano de obra. Nuestro servicio de asistencia telefónica (+44 [0] 800 862 0453) está operativo de lunes a viernes, de 9:00 a 18:00 h. La llamada es gratuita y le permitirá ponerse en contacto directo con un representante de Shark®. También puede encontrar ayuda en línea en www.sharkclean.eu

¿Cómo registro mi garantía ampliada Shark®?

Puede registrar su garantía en línea en un plazo de 28 días a partir de la fecha de compra. Para ahorrar tiempo, le informamos de que necesitará los siguientes datos de su máquina:

- Fecha de compra (factura, recibo o albarán)
- Para el registro en línea, entre en www.sharkclean.eu/register-guarantee

IMPORTANTE

- Tanto la garantía de 12 meses como la ampliación de un año son válidas desde la fecha de compra.
- Conserve su recibo de compra. Si decide ampliar la garantía, necesitaremos el documento para comprobar que la información que nos ha suministrado es correcta. En caso de no disponer del documento de compra, la garantía ya no es válida.

¿Cuáles son los beneficios de registrar mi garantía gratuita Shark®?

Al registrarse, nos permite disponer de sus datos por si necesitamos contactar con usted. Si acepta que le enviemos comunicaciones, también puede recibir consejos para optimizar el uso de su limpiador de vapor Shark® e información sobre nuevos lanzamientos y tecnologías Shark®.

Si registra su garantía en línea, recibirá inmediatamente la confirmación de que hemos recibido sus datos.

¿Cuánto duran las garantías de las máquinas nuevas Shark®?

La confianza en nuestro diseño y en nuestro control de calidad nos permite ofrecer al propietario original una garantía para su nuevo limpiador de vapor Shark® durante un total de dos años (12 meses más una garantía ampliada de un año).

¿Qué cubre la garantía gratuita Shark®?

Reparación o sustitución de su máquina Shark® (a discreción de Shark), incluyendo todas las piezas y la mano de obra. La garantía Shark® es adicional a sus derechos legales como consumidor.

¿Qué aspectos no cubre la garantía gratuita Shark®?

- Desgaste normal por el uso.
- Daño accidental y fallos debidos a uso o mantenimiento incorrecto, descuido, maniobras imprudentes o manipulación del limpiador de vapor que no respete lo indicado en el manual de uso Shark® suministrado con el aparato.
- Uso del limpiador de vapor para fines distintos de la limpieza normal del hogar.
- Montaje de componentes o accesorios en contradicción con las instrucciones.
- Uso de componentes o accesorios no originales Shark®.
- Instalación incorrecta (salvo que la haya efectuado Shark®).
- Reparaciones o modificaciones realizadas por personas ajenas a Shark® o sus representantes.

¿Qué sucede cuando vence la garantía?

Shark® no diseña sus productos para que duren solo un tiempo. Apreciamos que pueda haber un deseo de nuestros clientes de querer reparar su limpiador de vapor una vez que venza la garantía o se venda el producto a un nuevo propietario. Para ello, llame al teléfono gratuito 0800 862 0453 y pregunte por el programa de asistencia fuera de garantía.

¿Dónde puedo adquirir recambios y accesorios originales Shark®?

Los recambios y accesorios Shark® están diseñados por los mismos ingenieros que desarrollaron su limpiador de vapor Shark®. Encontrará una gama completa de recambios, piezas de repuesto y accesorios para todas las máquinas Shark® en www.sharkclean.eu.

Recuerde que el uso de recambios no originales Shark® anula la garantía del producto.

MERCI

d'avoir acheté le Nettoyeur vapeur portatif et pour sol Shark®



CONSEIL : Le code QR se trouve sur le panneau arrière du nettoyeur vapeur.

ENREGISTREZ VOTRE ACHAT

 Scannez le code QR avec un appareil mobile

Pour bénéficier de l'extension de garantie pour votre produit, il vous suffit d'enregistrer votre produit à l'adresse sharkclean.eu/register-guarantee

NOTEZ CES DONNÉES

Numéro de modèle : _____

Code de date : _____

Date d'achat
(gardez un justificatif d'achat) : _____

Magasin d'achat : _____

SPÉCIFICATIONS TECHNIQUES

Tension : 220-240 V-, 50-60 Hz

Watts : 1 200 W

Capacité d'eau : 500 ml

À LIRE ATTENTIVEMENT ET À CONSERVER POUR CONSULTATION ULTÉRIEURE.

Ce mode d'emploi a été conçu pour vous aider à comprendre complètement le fonctionnement de votre nouveau nettoyeur vapeur.

Veillez noter que les produits achetés directement auprès de Shark sont automatiquement enregistrés.



TABLE DES MATIÈRES

Consignes de sécurité importantes	3
Prise en main	5
Assemblage de votre nettoyeur vapeur	7
Utilisation de votre nettoyeur vapeur	9
Intelligent Steam Control	11
Nettoyage en hauteur	12
Utilisation du nettoyeur de vêtements	13
Utilisation du prolongateur flexible et de l'outil de poche de nettoyage de surfaces en hauteur	14
Entretien de votre nettoyeur vapeur	15
Commande d'accessoires supplémentaires	17
Guide de dépannage	18
Questions fréquemment posées	19
Garantie	20

Cet appareil est conforme à la directive DEEE 2012/19/UE relative à la mise au rebut des équipements électriques et électroniques (DEEE).

Ce marquage indique que, partout au sein de l'UE, cet appareil ne doit pas être jeté avec les autres déchets ménagers. Pour prévenir une éventuelle nocivité pour l'environnement ou la santé résultant de la décharge non contrôlée des déchets, recyclez l'appareil de manière responsable afin de favoriser la réutilisation rationnelle des matériaux. Pour renvoyer votre appareil usagé, utilisez les systèmes de retour et de collecte, ou contactez le détaillant auprès duquel cet appareil a été acheté. Ceux-ci peuvent procéder au recyclage de cet appareil dans le respect de l'environnement.



Cet appareil est conforme aux directives européennes 2014/30/UE concernant la compatibilité électromagnétique (CEM) et à leurs amendements ainsi qu'à la Directive 2014/35/UE sur la basse tension (DBT) et à ses amendements.

Merci d'avoir acheté le nettoyeur vapeur portatif et pour sol Shark®.

Cette notice d'utilisation doit vous aider à connaître parfaitement votre nouveau nettoyeur vapeur portatif et pour sol. Veuillez la lire attentivement et la garder en lieu sûr pour toute consultation future.

La liste des accessoires fournis avec ce modèle est indiquée sous le rabat du carton d'emballage.

En cas de question sur votre nettoyeur vapeur portatif et pour sol Shark, veuillez appeler le service client Shark® au 0800 862 0453.

Le nettoyeur vapeur portatif et pour sol Shark® est une solution complète tant pour un nettoyage vapeur en profondeur que pour un nettoyage rapide au quotidien. Que vous ayez besoin de nettoyer des taches tenaces avec la fonctionnalité Steam Blaster ou d'éponger rapidement du liquide renversé, notre tête de balai de nouvelle génération Klik N' Flip® et nos lingettes Dirt Grip sont compatibles avec le nettoyeur vapeur, offrant une polyvalence et une efficacité optimales de sorte à assurer un nettoyage simple, rapide et facile.

CONSIGNES DE SÉCURITÉ IMPORTANTES

APPAREIL DESTINÉ UNIQUEMENT À UN USAGE DOMESTIQUE

⚠ AVERTISSEMENT

Pour réduire le risque de blessures, d'incendies, de chocs électriques et de dommages matériels résultant d'une mauvaise utilisation de l'appareil, respectez scrupuleusement les instructions suivantes. Cet appareil contient des raccords électriques et des pièces mobiles pouvant exposer l'utilisateur à des risques.



RISQUE DE BRÛLURE : LA VAPEUR ÉMISE PAR LE NETTOYEUR VAPEUR EST TRÈS CHAUDE ET PEUT PROVOQUER DES BRÛLURES. VEUILLEZ FAIRE PREUVE DE PRUDENCE LORSQUE VOUS L'UTILISEZ.

- 1 Cet appareil peut être utilisé par des personnes dont les capacités mentales, sensorielles ou physiques sont réduites, ou présentant un manque d'expérience et de connaissances, à condition qu'elles soient surveillées ou aient reçu des instructions sur la manière d'utiliser l'appareil en toute sécurité, et qu'elles comprennent les risques liés à son utilisation. Le nettoyage et l'entretien par l'utilisateur ne doivent pas être effectués par des enfants. Gardez l'appareil et son câble d'alimentation hors de portée des enfants. Ne laissez pas l'appareil entre les mains d'enfants. Cet appareil **NE DOIT PAS** être utilisé comme un jouet. Redoublez de vigilance en cas d'utilisation de l'appareil à proximité d'enfants.
- 2 Garder l'appareil hors de portée des enfants lorsqu'il est utilisé ou qu'il refroidit.
- 3 Lors de l'utilisation, **NE JAMAIS** retourner le nettoyeur vapeur sur le côté ou diriger la vapeur vers des personnes, des animaux de compagnie ou des plantes. Ne jamais diriger le jet de liquide ou de vapeur vers des équipements contenant des composants électriques, comme l'intérieur d'un four.
- 4 L'ouverture de remplissage doit être fermée lorsque l'appareil est en service.

- 5 Utiliser le système **UNIQUEMENT** pour son usage prévu.
- 6 **NE PAS** utiliser pour chauffer une pièce.
- 7 **NE PAS** utiliser l'appareil à l'extérieur.
- 8 **NE PAS** laisser le nettoyeur vapeur sans surveillance lorsqu'il est branché. **TOUJOURS** débrancher le cordon d'alimentation de la prise électrique après utilisation de l'appareil et avant son entretien.
- 9 Utiliser l'appareil **EXCLUSIVEMENT** comme décrit dans ce manuel d'utilisation.
- 10 Utiliser **EXCLUSIVEMENT** les accessoires recommandés par le fabricant de l'appareil.
- 11 **NE PAS** utiliser avec une fiche ou un cordon d'alimentation endommagé. Si le nettoyeur vapeur ne fonctionne pas correctement, est tombé, a été endommagé, a été laissé à l'extérieur ou immergé dans l'eau, le renvoyer à SharkNinja Operating LLC pour examen et réparation. Un réassemblage ou une réparation incorrects risquent d'entraîner un choc électrique ou des blessures lors de l'utilisation du nettoyeur vapeur.
- 12 Pour éviter les risques de choc électrique, **NE PAS** immerger le nettoyeur vapeur dans l'eau ou d'autres liquides.
- 13 **NE PAS** toucher la fiche ou le nettoyeur vapeur avec les mains mouillées et ne pas utiliser l'appareil sans porter de chaussures.
- 14 **NE PAS** tirer ou porter l'appareil par le cordon d'alimentation, se servir du cordon d'alimentation comme d'une poignée, fermer une porte sur le cordon d'alimentation ou le tirer autour de coins ou rebords aigus.

CONSERVEZ CES INSTRUCTIONS

VEUILLEZ LIRE ATTENTIVEMENT AVANT UTILISATION

- NE PAS** faire passer le nettoyeur vapeur sur le cordon d'alimentation. Tenir le cordon d'alimentation loin des surfaces chaudes.
- 15 **NE PAS** débrancher l'appareil en tirant sur le câble d'alimentation. Pour débrancher l'appareil, tirer sur la fiche et non pas sur le câble. **NE PAS** utiliser de rallonges ou de prises d'intensité nominale insuffisante.
- 16 **NE PAS** introduire d'objets dans les ouvertures de la buse à vapeur. Cesser d'utiliser si la buse à vapeur est bloquée.
- 17 **NE PAS** mettre les mains ou les pieds sous le nettoyeur vapeur. L'appareil en fonctionnement est porté à très haute température.
- 18 Utiliser le balai vapeur **UNIQUEMENT** sur des surfaces planes et horizontales. **NE PAS** utiliser sur les murs, les plans de travail ou les fenêtres.
- 19 **NE PAS** utiliser sur du cuir, des meubles polis à la cire, des tissus synthétiques, du velours ou d'autres matériaux délicats, sensibles à la vapeur.
- 20 **NE PAS** ajouter de solutions de nettoyage, de vinaigre, d'essences aromatiques, d'huiles ou d'autres produits chimiques à l'eau utilisée dans le nettoyeur vapeur : cela pourrait l'endommager ou rendre son utilisation dangereuse. Si vous vivez dans une zone où l'eau est dure, nous recommandons l'utilisation d'eau distillée dans votre nettoyeur vapeur.
- 21 **NE JAMAIS** stocker ou laisser le nettoyeur vapeur au même endroit avec la lingette Dirt Grip en place, car vous risquez ainsi d'endommager vos surfaces.
- 22 Avant de retirer la lingette Dirt Grip, débrancher le nettoyeur vapeur et le laisser refroidir.
- 23 Débrancher le nettoyeur vapeur avant son nettoyage. Utiliser un chiffon sec ou humide pour nettoyer l'extérieur. **NE PAS** verser de l'eau sur le nettoyeur vapeur ou utiliser de l'alcool, du benzène ou du diluant à peinture pour le nettoyer.
- 24 Il convient de faire preuve d'une extrême prudence lorsque le nettoyeur vapeur est utilisé pour nettoyer des escaliers.
- 25 **NE JAMAIS** utiliser le nettoyeur vapeur sans la lingette Dirt Grip qui l'accompagne.
- 26 Toujours bien éclairer la zone de travail.
- 27 Ranger le nettoyeur vapeur à l'intérieur, dans un endroit frais et sec.
- 28 Pour éviter que le circuit électrique ne soit surchargé, **NE PAS** faire fonctionner un autre appareil sur la même prise (circuit) que le nettoyeur vapeur.
- 29 Pour éviter les blessures par brûlure, **TOUJOURS** débrancher le nettoyeur vapeur et le laisser refroidir avant de retirer ou de changer les têtes de balai, les accessoires ou les lingettes Dirt Grip.
- 30 Votre nettoyeur vapeur est conçu pour nettoyer des sols durs pouvant supporter une chaleur élevée. **NE PAS** utiliser l'appareil sur du parquet non vitrifié ou sur un carrelage non émaillé. Sur des surfaces traitées à la cire ou sur certains planchers sans cire, le lustre peut être enlevé par la chaleur et l'action de la vapeur. Nous recommandons d'effectuer un essai sur une partie cachée de la surface à nettoyer avant de poursuivre. Il est également conseillé de consulter les instructions d'utilisation et d'entretien du fabricant du revêtement de sol. Ne pas utiliser l'appareil s'il fuit.

BIENVENUE !

Félicitations pour votre achat. Utilisez ce manuel d'utilisation pour découvrir les caractéristiques exceptionnelles de votre nouveau nettoyeur vapeur. Du montage à l'utilisation, en passant par la maintenance, vous y trouverez toutes les informations nécessaires.

REMARQUE : Il se peut qu'il y ait un peu d'eau dans ou autour du réservoir d'eau lorsque vous assemblerez votre nettoyeur vapeur. En effet, nous testons tous nos nettoyeurs vapeur avant de les acheter.

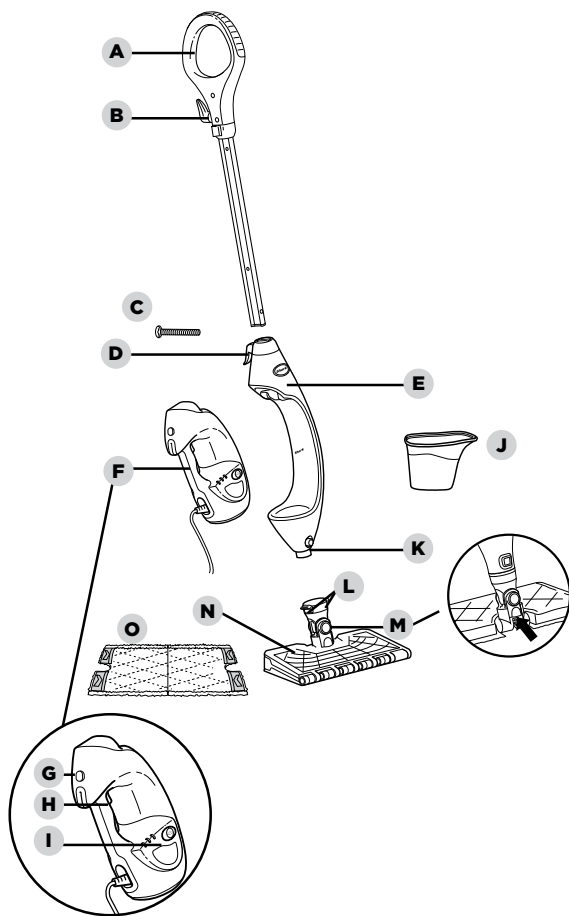

- A** Poignée de nettoyeur vapeur
- B** Enrouleur supérieur
- C** (1) Grande vis de 6 mm x 54 mm*
- D** Enrouleur inférieur
- E** Corps du nettoyeur vapeur
- F** Nettoyeur vapeur portatif amovible

- G** Bouton de déverrouillage pour nettoyeur vapeur portatif
- H** Gâchette vapeur
- I** Panneau de commande vapeur
- J** Flaçon de remplissage

- K** Bouton de déverrouillage de la tête de balai
- L** Boutons de déverrouillage Dirt Grip
- M** Buse Steam Blaster
- N** Tête Intelli-Mop
- O** Lingette Dirt Grip

*Tournevis à lame plate requis. Tournevis non fourni.

ATTENTION : Tester sur une petite zone discrète et contacter votre fabricant/installateur de surface pour des informations spécifiques sur votre surface.

ACCESSOIRES PORTATIFS

FLEXIBLE ACCESSOIRE

Pour une portée et une mobilité optimales lors du nettoyage des surfaces en hauteur.

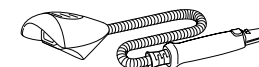

OUTIL DE POCHE DE NETTOYAGE DE SURFACES EN HAUTEUR ET LINGETTE

Idéal pour les petites surfaces inégales, coins et bords. Ne pas utiliser sans la lingette.



ÉGALEMENT INCLUS POUR UNE UTILISATION À MAIN

- 1** Buse de concentration
- 2** Récurage par jet de vapeur
- 3** Brosse en cuivre
- 4** Suceur vapeur

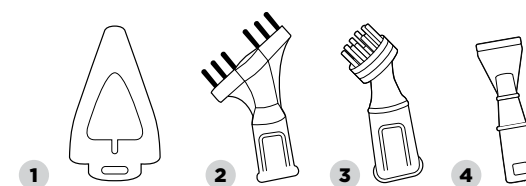

ASSEMBLAGE DE VOTRE NETTOYEUR VAPEUR

★ **AVERTISSEMENT :**

Toujours s'assurer que le nettoyeur vapeur est **DÉBRANCHÉ** lorsqu'il n'est pas utilisé. Ne jamais remplir le nettoyeur vapeur ou fixer la tête de balai lorsque le nettoyeur vapeur est branché dans une prise électrique.

DÉBRANCHÉ

lorsqu'il n'est pas utilisé. Ne jamais remplir le nettoyeur vapeur ou fixer la tête de balai lorsque le nettoyeur vapeur est branché dans une prise électrique. Pour prolonger la durée de vie de votre nettoyeur vapeur, il est conseillé d'utiliser de l'eau distillée. Veiller à ajouter uniquement de l'eau dans le réservoir. Les produits chimiques ou les solutions de nettoyage (y compris le vinaigre) peuvent endommager le nettoyeur vapeur et pourraient être dangereux pour vous et votre famille.

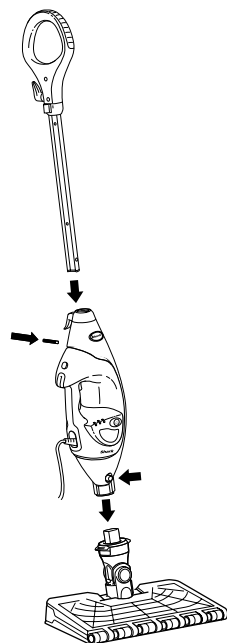

Fig. 1

- 1 Visser la poignée du balai dans le corps du nettoyeur vapeur (tournevis non inclus) **(Fig. 1)**.

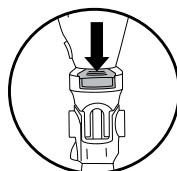

Fig. 2a

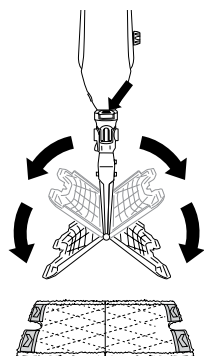

Fig. 2b

- 2 Faire glisser le connecteur de tête Klik N' Flip® dans le corps du nettoyeur vapeur. Pousser jusqu'à ce que vous l'entendiez s'encliquer fermement. **(Fig. 1)** Pour détacher la tête de balai Klik N' Flip®, appuyer sur le bouton de déverrouillage situé à l'avant de l'unité au-dessus de la tête de connexion **(Fig. 1)** et faire glisser.

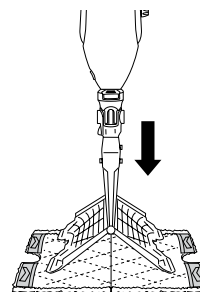

Fig. 3

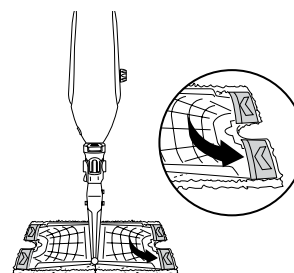

Fig. 4

- 3 Pour fixer la lingette Dirt Grip, l'étaler sur le sol en tournant le côté muni d'une poche vers le haut. Soulever le balai et centrer la tête Klik N' Flip® au-dessus de la lingette, puis appuyer sur les boutons de déverrouillage sur le col de la tête du nettoyeur vapeur **(Fig. 2a)**. Les deux côtés de la tête Klik N' Flip® s'ouvriront **(Fig. 2b)**. Glisser les quatre pattes latérales de la tête Klik N' Flip® dans les quatre poches latérales de la lingette **(Fig. 3 et Fig. 4)**. Appuyer doucement un côté de la tête Klik N' Flip® sur le sol jusqu'à ce que ledit côté s'encliquette **(Fig. 5)**. Répéter l'opération de l'autre côté **(Fig. 6)**.

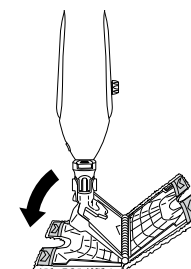

Fig. 5

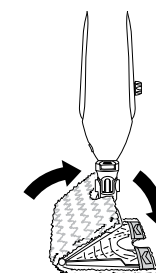

Fig. 6



Fig. 7

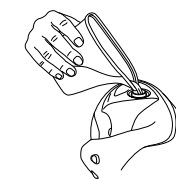

Fig. 8

- 4 Ouvrir le bouchon du réservoir d'eau **(Fig. 7)**, remplir le réservoir avec de l'eau, puis remplacer et serrer le bouchon. Avec le flacon de remplissage, verser de l'eau dans le réservoir **(Fig. 8)**. Ne pas trop remplir. Remettre le bouchon sur le réservoir d'eau.

★ **IMPORTANT :** Contrôler de bien avoir préalablement fixé une lingette Dirt Grip et ajouté de l'eau au réservoir avant d'utiliser le nettoyeur vapeur. À la première utilisation du nettoyeur vapeur, la production de vapeur peut prendre plus que les 30 secondes normales.

★ **IMPORTANT :** Ne pas utiliser l'appareil sur du parquet mal jointé ou sur un carrelage non émaillé. Sur des surfaces traitées à la cire ou sur certains planchers sans cire, le lustre peut être enlevé par la chaleur et l'action de la vapeur. Effectuer un essai sur une partie cachée de la surface à nettoyer avant de poursuivre. Vérifier les instructions d'utilisation et d'entretien du fabricant du plancher.

REMARQUE : Pour prolonger la durée de vie de votre nettoyeur vapeur, il est conseillé d'utiliser de l'eau distillée.

REMARQUE : Balayer ou aspirer le sol avant de le nettoyer avec votre nettoyeur vapeur.

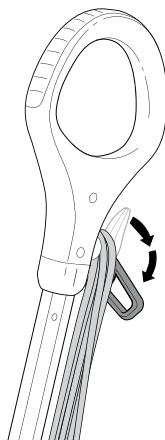

Fig. 9

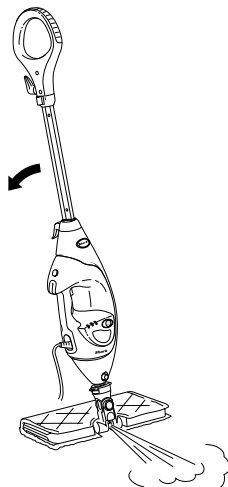

Fig. 10

- 1 Tirer et tourner le support du câble d'alimentation pour le dérouler complètement (**Fig. 9**). Brancher dans une prise murale.
- 2 Lorsqu'il est branché pour la première fois, l'appareil est en mode de veille. Les voyants LO et HI sous le bouton de contrôle de la vapeur clignoteront pour indiquer le mode de veille.
- 3 Pour sélectionner le mode vapeur, appuyer une fois sur le bouton de contrôle de la vapeur pour LO, deux fois pour HI et 3 fois pour le mode veille.
- 4 Nettoyer vos planchers en effectuant un mouvement vers l'avant et vers l'arrière.
- 5 Lorsque vous avez besoin d'un jet de vapeur supplémentaire pour nettoyer une tache tenace, vous pouvez utiliser la fonctionnalité Steam Blaster. Retourner la tête de sorte qu'elle se trouve à l'arrière du corps du nettoyeur vapeur, puis incliner la poignée du nettoyeur vapeur vers le bas. Cette opération amènera le Steam Blaster (**Fig. 10**) à émettre un jet de vapeur concentré sur la tache.

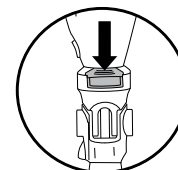

Fig. 11a

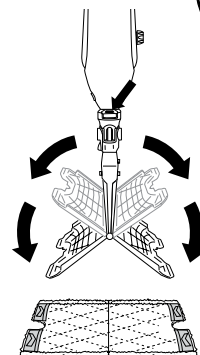





Fig. 11b

- ▲ **ATTENTION :** Lorsque l'appareil est en mode Steam Blaster, est en mode Steam Blaster, ne pas l'immobiliser pendant plus d'une minute.
- ▲ **ATTENTION :** Ne pas broser une même zone pendant une durée prolongée.
- 6 Pour arrêter le jet Steam Blaster, soulever simplement la poignée. Vous pouvez ramener la tête de balai à sa position originale et poursuivre le nettoyage.
- 7 Une fois que vous avez passé le balai, appuyez sur le bouton de contrôle de la vapeur jusqu'à ce que vous retourniez en mode Veille.
- 8 Pour retirer la lingette Dirt Grip, il suffit de soulever le balai verticalement par la poignée jusqu'à ce que la tête Intelli-Mop pende verticalement. Appuyer sur les boutons de déverrouillage sur le col de la tête de balai (**fig 11a**), et les deux côtés de la tête s'ouvriront, libérant ainsi la lingette (**fig 11b**).
- 9 Une fois que la lingette Dirt Grip est libérée, fermer la tête Intelli-Mop. Pour fermer, appuyer doucement un côté de la tête Intelli-Mop sur le sol jusqu'à ce que ledit côté s'encliquette. Répéter l'opération de l'autre côté.
- 10 Lorsque le réservoir d'eau est vide, le nettoyeur vapeur arrête de produire de la vapeur. Vous pouvez remplir le réservoir à tout moment après avoir débranché le nettoyeur vapeur. Suivre les instructions de remplissage du réservoir d'eau à la page 7.

REMARQUE : Veuillez laisser refroidir le nettoyeur vapeur de 2 à 3 minutes avant de remplacer la tête de balai. Ne jamais laisser le nettoyeur vapeur avec une lingette Dirt Grip humide ou mouillée sur un plancher pendant une durée prolongée.

Le nettoyeur vapeur Shark® est équipé de 3 paramètres Intelligent Steam Control uniques afin que vous puissiez utiliser la quantité de vapeur adaptée à la tâche de nettoyage en cours. Voir ci-dessous les conseils d'utilisation de chaque débit de vapeur.

Réglage	Idéal pour ces surfaces imperméables	Utilisation conseillée
EMBOUS 	Stratifié Parquet Marbre	Nettoyage de surfaces délicates. Nettoyage léger et dépoussiérage. Dégagement et détachement de salissures légères.
LO 	Parquet Marbre Carrelage Pierre	Nettoyage des surfaces imperméables et des zones étendues. Nettoyage quotidien normal. Élimination des taches et saletés mineures. Nettoyage des zones à circulation modérée et élevée.
HI 	Parquet Marbre Carrelage Pierre	Nettoyage en profondeur et nettoyage de surfaces d'accès difficile. Nettoyage difficile et élimination de taches et de saleté incrustée. Nettoyage en profondeur des zones à circulation élevée. Nettoyage des surfaces très encrassées. Désinfection* des sols.
Steam Blaster	Pour un jet de vapeur supplémentaire, vous pouvez utiliser la fonctionnalité Steam Blaster en mode LOW, MED et HI. Suivre les instructions de la page intitulée « Utilisation de votre nettoyeur vapeur ».	

POUR DÉSINFECTER* AVEC LE NETTOYEUR VAPEUR EN UTILISANT LA TÊTE INTELLI-MOP ET LA LINGETTE DIRT GRIP :

- 1 Fixer une lingette Dirt Grip propre sur la tête de balai.
- 2 Brancher l'appareil et appuyer sur le bouton de contrôle de la vapeur pour sélectionner le paramètre **HI**.
- 3 Attendre 30 secondes pour que l'appareil commence à produire de la vapeur.
- 4 Commencer à passer le nettoyeur vapeur sur un revêtement de sol dur imperméable approprié avec un mouvement vers l'avant et vers l'arrière. Après trois minutes, votre appareil est prêt à être utilisé pour la désinfection.
- 5 En effectuant un mouvement vers l'avant et vers l'arrière, positionner l'appareil au-dessus de la zone que vous souhaitez désinfecter. Répéter l'opération au moins 5 fois.

*Les études de désinfection ont été menées dans des conditions de test contrôlées. Les conditions et les résultats à domicile peuvent varier. Avec le balai Klik N' Flip® uniquement en mode HI lorsqu'utilisé avec le nettoyeur vapeur. Pas en mode Steam Blaster.

Pour obtenir une liste complète de ce qui est inclus avec votre nettoyeur vapeur, veuillez consulter le panneau supérieur de la boîte.

Le Nettoyeur vapeur portatif et pour sols Shark® est conçu pour nettoyer les surfaces qui peuvent supporter une chaleur et une humidité élevées. Ne pas utiliser l'appareil sur des surfaces en bois mal jointées (en particulier sur des meubles anciens en bois), des carreaux de céramique non émaillés, des surfaces peintes ou des surfaces traitées avec de la cire, de l'huile, du vernis ou de la gomme-laque. La chaleur, la vapeur et le frottement des accessoires de nettoyage peuvent abîmer le lustre. Il est recommandé de toujours faire un essai sur une partie cachée de la surface à nettoyer avant de passer le nettoyeur vapeur.

Il est également conseillé de consulter les instructions d'utilisation et d'entretien du fabricant du revêtement de sol. Pour le nettoyage de surfaces avec finition bois, passer le balai en faisant de grands gestes continus. Pour éviter d'endommager les surfaces, éviter de concentrer la vapeur et ne pas immobiliser les accessoires de nettoyage sur un point donné.

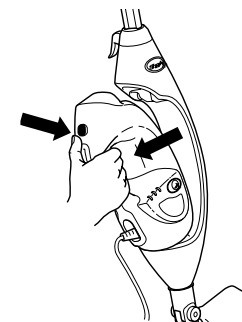

Fig. 12

- Retirer le nettoyeur vapeur portatif en appuyant sur le bouton de déverrouillage et en l'extrayant du support. Veiller à ne PAS appuyer sur la gâchette vapeur quand vous retirez le nettoyeur vapeur portatif. (Fig. 12).
- Le nettoyeur portatif est automatiquement réglé en mode EMBOUTS. Appuyer sur la gâchette vapeur pour activer le jet de vapeur. Vous pouvez sélectionner d'autres modes vapeur en fonction de l'accessoire et de l'utilisation.
- Avec tous les accessoires, contrôlez mieux la vapeur par pression toutes les 3 à 5 secondes sur la gâchette vapeur. Cela vous permettra d'utiliser la vapeur plus longtemps avec un plus grand contrôle.

UTILISATION DU NETTOYEUR DE VÊTEMENTS

Certains modèles uniquement

Pour obtenir une liste complète de ce qui est inclus avec votre nettoyeur vapeur, veuillez consulter le panneau supérieur de la boîte.

★ **ATTENTION :**
Assurez-vous que le nettoyeur vapeur portatif est débranché ou en mode veille quand vous fixez ou retirez l'accessoire. Éviter de toucher l'accessoire, car il est très chaud après son utilisation.

★ **ATTENTION :**
Pour éviter les blessures par brûlure, toujours débrancher et laisser refroidir le nettoyeur vapeur avant de retirer ou de changer les accessoires ou les lingettes.

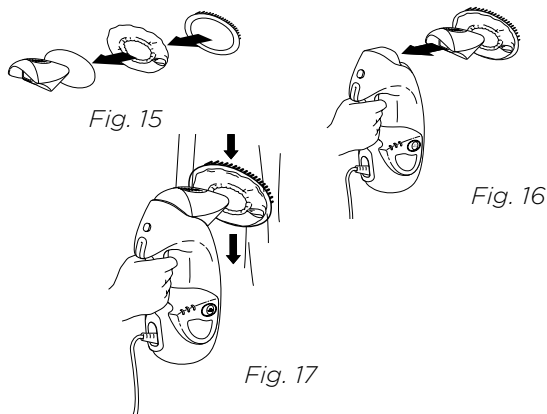

Comment fixer/détacher :

- Utiliser la languette lavande sur le côté du capot pour faire glisser l'ouverture de la buse du nettoyeur de vêtement. **(Fig. 15)**.
- Emboîter la brosse sur le capot avec les poils de la brosse placés sur le dessus du capot du nettoyeur de vêtement.
- Fixer le nettoyeur de vêtement assemblé sur le nettoyeur portatif en l'emboîtant dans la buse principale. **(Fig. 16)**.
- Pour retirer, attendre 2 à 3 minutes pour que l'embout refroidisse, tenir le bouton de déverrouillage et extraire l'embout de l'appareil.

Utilisation :

- Le nettoyeur de vêtement est idéal pour éliminer les plis des vêtements et pour rafraîchir et entretenir les tissus d'ameublement.
- Le capot et le cadre à brosse offrent un nettoyage vapeur contrôlé pour les vêtements et tissus d'ameublement.

Conseils de nettoyage :

- En appuyant sur la gâchette vapeur par pression toutes les 3 à 5 secondes, déplacer lentement vers le haut et vers le bas sur vos vêtements ou vos tissus d'ameublement. **(Fig. 17)**.
- Toujours contrôler la résistance des couleurs de tout tissu, en particulier avec les teintes rouges ou bleues :
 - Prendre une serviette propre, humide et chaude et frotter doucement une petite zone sur le tissu la plus dissimulée possible.
 - Si la couleur déteint sur la serviette, vous risquez de devoir faire nettoyer le tissu professionnellement.

UTILISATION DU PROLONGATEUR FLEXIBLE ET DE L'OUTIL DE POCHE DE NETTOYAGE DE SURFACES EN HAUTEUR

Pour obtenir une liste complète de ce qui est inclus avec votre nettoyeur vapeur, veuillez consulter le panneau supérieur de la boîte.

★ **ATTENTION :**
Assurez-vous que le nettoyeur vapeur portatif est débranché ou en mode veille tout en fixant ou en retirant l'accessoire. Éviter de toucher l'accessoire, car il est très chaud après son utilisation.

★ **ATTENTION :**
Pour éviter les blessures par brûlure, toujours débrancher et laisser refroidir le nettoyeur vapeur avant de retirer ou de changer les accessoires ou les lingettes.

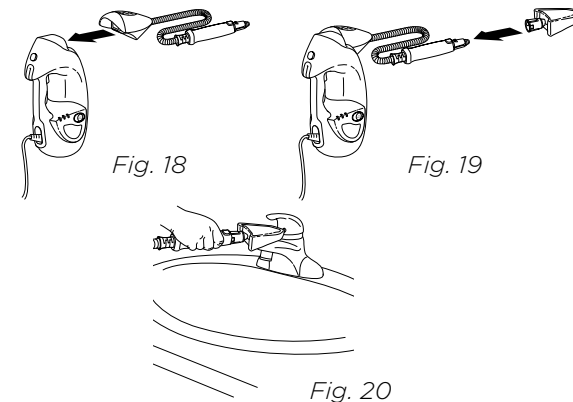

Comment fixer/détacher :

- Emboîter d'abord le prolongateur flexible sur l'embout du nettoyeur portatif. Le dé clic indique le verrouillage. **(Fig. 18)**.
- Faire glisser la lingette sur l'outil de poche de nettoyage de surfaces en hauteur pour qu'elle soit bien ajustée. Fixer la bande élastique et faire glisser l'ailette de verrouillage pour serrer fermement la lingette sur l'embout.
- Connecter l'outil de poche de nettoyage de surfaces en hauteur à la buse à vapeur à l'extrémité du prolongateur flexible. Faire glisser la base de l'outil sur l'extrémité de la buse jusqu'à ce que l'outil s'encliquette fermement. **(Fig. 19)**.
- Ne pas utiliser l'outil de poche de nettoyage de surfaces en hauteur sans la lingette.
- Pour le retirer, attendre 2 à 3 minutes que l'outil refroidisse, tenir le bouton de déverrouillage et extraire l'outil de l'appareil.

Utilisation :

- L'outil de poche de nettoyage de surfaces en hauteur est idéal pour les petites surfaces irrégulières. L'embout pointu est idéal pour les bords et les coins. **(Fig. 20)**.

Conseils de nettoyage :

- Des pièces jointes supplémentaires sont disponibles pour votre prolongateur flexible. Rendez-vous sur sharkaccessories.com pour plus d'informations.

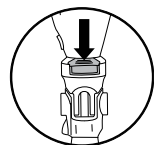

Fig. 21

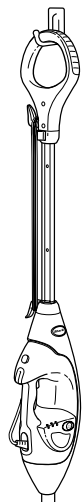

Fig. 22

Fin d'utilisation et rangement

- 1 Appuyer sur le bouton de contrôle de la vapeur jusqu'à ce qu'il commence à clignoter, indiquant ainsi que vous êtes en mode de veille. Débrancher le cordon d'alimentation de la prise et mettre le nettoyeur vapeur en position verticale. Le laisser refroidir.
- 2 Pour retirer la lingette Dirt Grip, soulever le nettoyeur vapeur verticalement par la poignée jusqu'à ce que la tête Intelli-Mop pende verticalement. Appuyer sur les boutons de déverrouillage sur le col de la tête de balai, et les deux côtés de la tête Intelli-Mop s'ouvriront, libérant ainsi la lingette. Une fois que la lingette est libérée, fermer la tête Intelli-Mop.
- 3 Si la tête Intelli-Mop n'est pas fixée sur le balai, la lingette peut toujours être retirée. Appuyer sur le bouton de déverrouillage sur la tête Intelli-Mop pour libérer la lingette (**Fig. 21**).
- 4 Vider le réservoir d'eau avant de ranger l'appareil. Pour vider le réservoir, tenir le nettoyeur vapeur à côté d'un évier. Ouvrir le couvercle du réservoir d'eau, puis pencher l'appareil sur l'évier. Laisser l'eau s'écouler, puis fermer le couvercle.
- 5 Pour ranger le nettoyeur vapeur, attendre qu'il ait refroidi et que la vapeur soit libérée.

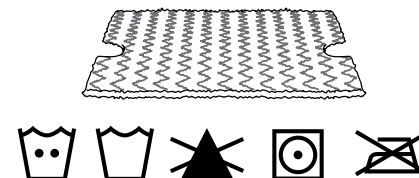

Fig. 23

Instructions pour l'entretien des lingettes

Laver séparément à la machine les lingettes Dirt Grip™ avec de l'eau tiède en utilisant un détergent liquide.

NE JAMAIS UTILISER D'EAU DE JAVEL, DE DÉTERGENT EN POUDRE OU D'ASSOULISSANTS,

car ils risquent d'endommager les lingettes Dirt Grip ou d'y laisser une pellicule qui réduira leur performance de nettoyage et leur capacité d'absorption. Les lingettes Dirt Grip doivent être séchées sur une corde à linge ou séchées ou au sèche-linge sur un réglage bas, afin de prolonger la durée de vie du tissu en microfibres (Fig. 23). Des fibres lâches peuvent être un signe d'usure du tissu en microfibres. Ne pas tirer sur les fibres lâches, car vous risquez ainsi de défaire le tissage. Couper simplement les fibres lâches avec des ciseaux (**Fig. 24**).

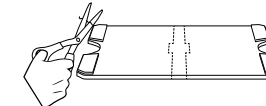

Fig. 24



Lingettes Dirt Grip de rechange

Pour des résultats de nettoyage optimaux, nous recommandons le remplacement de vos lingettes Dirt Grip tous les 3 à 4 mois suivant une utilisation normale. Comme pour n'importe quel tissu, les particules de poussière, la graisse, les frottements et les lavages répétés peuvent casser les fibres, et il est possible que vous remarquiez qu'il devient plus difficile de pousser ou de tirer le balai.

Vous pouvez acheter des lingettes Dirt Grip de rechange et d'autres accessoires en vous rendant sur le site sharkclean.eu/parts ou en appelant le 0800 862 0453.

Soin de la buse à vapeur

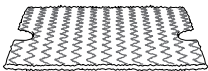
Si vous estimez que la buse à vapeur principale ou la buse Steam Blaster est bouchée, veuillez contacter le service client au 0800 862 0453 ou à l'adresse sharkclean.eu.

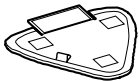
ACCESSOIRE	
<p>Tête Intelli-Mop Idéale pour un nettoyage multi-usage. Attaquez les taches tenaces à partir de la fonctionnalité Steam Blaster, et réduisez de moitié votre temps de nettoyage avec la lingette mains libres à deux faces.</p>	
<p>Lingette Dirt Grip Lingette double face. Installation et retrait faciles, mains libres. Lavable et réutilisable.</p>	
<p>Tête de lavage triangulaire La forme triangulaire est parfaite pour le nettoyage des angles et des zones d'accès difficile. Équipé d'une fonctionnalité Steam Blaster pour aider à décoller les taches et éliminer la saleté incrustée.</p>	
<p>Lingette de lavage triangulaire Idéale pour le nettoyage des angles et autres espaces d'accès difficile. Installation et retrait faciles.</p>	

⚠ AVERTISSEMENT : Pour réduire le risque de choc et de démarrage intempestif, mettre hors tension et débrancher l'appareil avant de procéder à l'entretien.

Le nettoyeur vapeur ne produit pas de vapeur.

- Le nettoyeur vapeur doit être correctement branché dans une prise électrique. Vérifier votre fusible ou disjoncteur ou essayer une autre prise.
- Vous assurer que le réservoir d'eau est plein, que l'appareil est branché et que le voyant autour du bouton de contrôle de la vapeur brille en continu.
- Si les voyants autour du bouton de contrôle de la vapeur ne brillent pas, essayer une autre prise électrique.
- Si les voyants sous le bouton de contrôle de la vapeur clignotent, appuyer sur le bouton de contrôle de la vapeur pour sélectionner un paramètre de vapeur.
- Si les voyants sous le bouton de contrôle de la vapeur brillent en continu, attendre 30 secondes pour le chauffage de l'appareil.
- Si après avoir suivi les étapes ci-dessus, le nettoyeur vapeur ne produit toujours pas de vapeur, contacter le service client au 0800 862 0453 ou à l'adresse sharkclean.eu

Le nettoyeur vapeur produit une vapeur intermittente.

- C'est normal - pour une vapeur plus constante, sélectionner le paramètre HI.
- Vous assurer également que le réservoir d'eau est plein.

Je ne peux pas sélectionner un paramètre de vapeur.

- Vous assurer que le nettoyeur vapeur est branché et que les voyants sous le bouton de contrôle de la vapeur brillent en continu.
- Si votre nettoyeur vapeur produit de la vapeur et que les voyants sous le bouton de contrôle de la vapeur ne sont pas allumés, appeler le service client au 0800 862 0453.

J'obtiens un sol strié/opaque.

- La lingette Dirt Grip pourrait être sale. Si c'est le cas, la retourner sur le côté propre ou la changer complètement. Si vous avez lavé la lingette Dirt Grip avec un détergent en poudre, elle pourrait être endommagée et doit être remplacée.
- Il pourrait s'agir également d'une indication de la présence de résidus de savon ou de graisse accumulés sur le plancher. Étant donné que le nettoyeur vapeur n'utilise qu'une petite quantité d'eau, il se peut qu'elle ne soit pas suffisante pour rincer l'accumulation de résidus que la vapeur ramène en surface. Nous suggérons de rincer le sol à l'eau uniquement, de le laisser sécher et de passer le nettoyeur vapeur à nouveau avec une lingette Dirt Grip propre. En général, un ou plusieurs rinçages élimineront les résidus.
- Des taches plus tenaces peuvent nécessiter que vous rinciez le sol avec un mélange composé d'une dose de vinaigre et deux doses d'eau* (mais NE VERSEZ PAS de vinaigre ni de nettoyant dans le réservoir d'eau du nettoyeur vapeur).
- *Veuillez consulter les instructions d'entretien et de maintenance de votre fabricant de revêtements de sol avant d'appliquer tout produit ou solution de nettoyage, y compris le vinaigre.

Quelles sont les surfaces sur lesquelles je peux utiliser le nettoyeur vapeur ?

- Le nettoyeur vapeur est conçu pour être utilisé sur tous les revêtements de sol durs imperméables. Nous vous recommandons d'effectuer d'abord un essai sur une zone isolée de la surface du plancher à nettoyer et de revoir les instructions d'utilisation et d'entretien de votre fabricant de planchers.
- **ATTENTION :** Ne pas utiliser sur du cuir, des meubles polis à la cire, des tissus synthétiques, du velours ou d'autres matériaux délicats, sensibles à la vapeur.
- **REMARQUE :** Sur des surfaces traitées à la cire ou sur certains planchers sans cire, le lustre peut être enlevé par la chaleur ou l'action de la vapeur de l'appareil. Effectuer d'abord un essai sur une zone isolée des revêtements de sol pour voir si le lustre est abîmé.

Puis-je mettre une substance autre que l'eau dans le réservoir d'eau du nettoyeur vapeur ?

- **NE PAS** ajouter de solutions de nettoyage, d'essences aromatiques, d'huiles ou autres produits chimiques à l'eau utilisée dans cet appareil, car celui-ci pourrait être endommagé ou devenir dangereux à utiliser. Nous recommandons l'utilisation d'eau distillée dans votre nettoyeur vapeur.

Lorsqu'un client achète un produit au Royaume-Uni, il bénéficie des droits statutaires relatifs à la qualité du produit (vos « droits statutaires »). Le client peut faire valoir ces droits à l'encontre de son détaillant. Toutefois, Shark a une grande confiance dans la qualité de ses produits et fournit donc au propriétaire initial du produit une garantie fabricant supplémentaire pouvant aller jusqu'à deux ans (1 an de garantie standard et 1 an de garantie supplémentaire lors de l'enregistrement). Ces conditions s'appliquent uniquement à notre garantie constructeur. Vos droits statutaires ne sont pas affectés. Veuillez noter que la garantie de deux ans est disponible dans tous les pays de l'UE ainsi qu'au Royaume-Uni, même si celui-ci quitte l'UE au cours de la période de garantie.

Nos conditions de garantie sont les suivantes. Elles ne portent aucunement atteinte à vos droits statutaires ou aux obligations de votre détaillant à votre égard.

Garanties Shark®

Un appareil électroménager, comme un nettoyeur vapeur, constitue un investissement important. Votre nouvel appareil doit donc fonctionner correctement le plus longtemps possible. La garantie fournie avec l'appareil reflète la confiance dont le fabricant fait preuve à l'égard de ses produits et témoigne de la qualité de la fabrication.

Chaque produit Shark® est fourni avec une garantie gratuite contre les vices de pièces et de main-d'œuvre. Notre service d'assistance téléphonique à la clientèle (+33 (0)800 862 0453) est ouvert de 9 h à 18 h, du lundi au vendredi. L'appel est gratuit et vous serez directement mis en contact avec un représentant Shark®. Vous trouverez également un support en ligne sur www.sharkclean.eu

Comment puis-je enregistrer mon extension de garantie Shark® ?

Vous pouvez enregistrer votre garantie en ligne dans un délai de 28 jours après la date d'achat de votre produit. Pour gagner du temps, préparez les données suivantes de votre appareil :

- Date d'achat de l'appareil (reçu ou bon de livraison)
- Pour vous enregistrer en ligne, rendez-vous sur www.sharkclean.eu/uk/register-guarantee

IMPORTANT

- La garantie de 12 mois et l'extension de garantie de 1 an couvrent votre produit à partir de la date d'achat uniquement.
- Il est indispensable de conserver le justificatif d'achat. Pour utiliser la garantie, vous devez présenter votre justificatif d'achat afin que nous puissions vérifier vos droits. L'impossibilité de présenter un justificatif d'achat valable peut annuler la garantie.

Quels sont les avantages de l'enregistrement de ma Garantie gratuite Shark® ?

Si vous enregistrez votre garantie, nous disposons de vos coordonnées au cas où nous aurions besoin de vous contacter. Si vous êtes toujours d'accord pour recevoir des communications de notre part, vous pouvez également bénéficier d'astuces et de conseils qui vous aideront à tirer le meilleur parti de votre nettoyeur vapeur Shark®, ainsi qu'à rester informé sur les nouvelles technologies et les nouveaux produits Shark®.

Si vous enregistrez votre garantie en ligne, vous recevez immédiatement la confirmation de la réception de vos coordonnées.

Quelle est la durée de la garantie des nouveaux appareils Shark® ?

Compte tenu de notre confiance dans la conception et le contrôle qualité, votre nouveau nettoyeur vapeur Shark bénéficie d'une garantie totale allant jusqu'à deux ans pour le propriétaire initial (12 mois + une extension de garantie d'1 an).

Qu'est-ce qui est couvert par la garantie gratuite Shark® ?

La réparation ou le remplacement de votre appareil Shark® (à la discrétion de Shark), y compris les pièces et la main-d'œuvre. Une garantie Shark® s'ajoute à vos droits légaux en tant que consommateur.

Qu'est-ce qui n'est pas couvert par la garantie gratuite Shark® ?

- L'usure normale.
- Les dommages accidentels, les défauts causés par des négligences, un manque d'entretien, une mauvaise utilisation ou une manipulation inappropriée du nettoyeur vapeur qui n'est pas conforme au Manuel d'utilisation Shark® fourni avec votre appareil.
- L'utilisation du nettoyeur vapeur à des fins autres que l'usage domestique normal.
- L'utilisation de pièces n'ayant pas été assemblées ou installées conformément aux instructions d'utilisation.
- L'utilisation de pièces et d'accessoires qui ne sont pas des composants d'origine Shark®.
- Les installations défectueuses (sauf si elles ont été réalisées par Shark®).
- Les réparations ou les altérations réalisées par des personnes autres que le personnel de Shark® ou ses agents.

Que se passe-t-il lorsque ma garantie arrive à échéance ?

Shark® conçoit des produits destinés à durer longtemps. Néanmoins, il se peut que certains de nos clients veuillent faire réparer leur nettoyeur vapeur après la fin de la garantie ou lors de la revente du produit à un nouveau propriétaire. Dans ce cas, veuillez contacter notre service téléphonique gratuit d'assistance à la clientèle et demander des renseignements sur notre programme d'intervention hors garantie au 0800 862 0453.

Où puis-je acheter des pièces de rechange et des accessoires d'origine Shark® ?

Les pièces de rechange et les accessoires d'origine Shark® sont développés par les mêmes ingénieurs qui ont conçu votre nettoyeur vapeur Shark®. Vous trouverez une gamme complète de pièces de rechange et d'accessoires Shark® pour tous les appareils Shark® sur le site www.sharkclean.eu.

Veillez ne pas oublier que l'utilisation de pièces n'étant pas d'origine Shark® annule votre garantie.

GRAZIE

per aver acquistato la scopa a vapore per pavimento portatile Shark®



SUGGERIMENTO:

il codice QR si trova sulla parte posteriore del corpo della scopa a vapore.

REGISTRARE IL PROPRIO ACQUISTO

 Leggere il codice QR con il cellulare

Per usufruire della garanzia estesa del prodotto, è sufficiente registrare il proprio acquisto su sharkclean.eu/register-guarantee

REGISTRARE I SEGUENTI DATI

Numero del modello: _____

Codice data: _____

Data di acquisto
(conservare lo scontrino fiscale): _____

Negozi di acquisto del prodotto: _____

DETTAGLI TECNICI

Tensione: 220-240V~, 50-60Hz

Watt: 1200W

Capacità acqua: 500ml

SI PREGA DI LEGGERE ATTENTAMENTE IL MANUALE D'USO E DI CONSERVARLO PER FARVI RIFERIMENTO IN FUTURO.

Il presente manuale d'uso ha lo scopo di aiutarvi ad acquisire una conoscenza completa della vostra nuova scopa a vapore.

Nota: i prodotti acquistati direttamente da Shark vengono registrati automaticamente.



SOMMARIO

Importanti istruzioni di sicurezza	3
Introduzione	5
Montaggio della scopa a vapore	7
Utilizzo della scopa a vapore	9
Controllo Intelligente del Vapore	11
Pulizia di zone sopraelevate	12
Utilizzo del ferro da stiro verticale a vapore	13
Uso del tubo per accessori e della piccola tasca per zone sopraelevate	14
Cura della scopa a vapore	15
Ordinare accessori supplementari	17
Risoluzione dei problemi	18
Domande frequenti	19
Garanzia	20

Questo apparecchio è conforme alla Direttiva RAEE 2012/19/UE relativa allo smaltimento di dispositivi elettrici ed elettronici (RAEE).

Questo marchio indica che il prodotto non deve essere smaltito con altri rifiuti domestici in tutta l'UE. Per evitare eventuali danni all'ambiente o alla salute dell'uomo causati dallo smaltimento incontrollato dei rifiuti, riciclare il prodotto in maniera responsabile allo scopo di favorire il riutilizzo sostenibile delle risorse materiali. Per restituire il dispositivo usato, utilizzare i sistemi di restituzione e raccolta o contattare il rivenditore presso cui il prodotto è stato acquistato. Il rivenditore può ritirare questo prodotto e garantire un riciclaggio sicuro per l'ambiente.

Questo apparecchio è conforme alle direttive europee in materia di compatibilità elettromagnetica (CEM) 2014/30/UE e relative revisioni, nonché alla direttiva sulla bassa tensione (LVD) 2014/35/UE e relative revisioni.

Grazie per aver acquistato la scopa a vapore per pavimento portatile Shark®.

Il presente Manuale d'uso ha lo scopo di aiutarvi ad acquisire una conoscenza completa della vostra nuova scopa a vapore per pavimento portatile. Vi preghiamo di leggerlo attentamente e di conservarlo per futuro riferimento.

Per un elenco degli accessori inclusi in questo modello, vedere il risvolto interno della scatola.

In caso di domande relative alla scopa a vapore per pavimento portatile Shark®, chiamare il servizio clienti di Shark® al numero +(1) 0800 862 0453.

La scopa a vapore per pavimento portatile Shark® è una soluzione completa ideale sia per una pulizia a vapore profonda sia per una veloce pulizia giornaliera. Per rimuovere macchie ostinate con Steam Blaster o asciugare velocemente una superficie, i nostri panni Klik N' Flip® Mop Head and Dirt Grip di nuova generazione, utilizzati insieme alla scopa a vapore, offrono la soluzione più versatile ed efficiente per una pulizia semplice e veloce.

IMPORTANTI ISTRUZIONI DI SICUREZZA

SOLO PER IMPIEGO DOMESTICO

⚠ AVVERTENZA

Per ridurre il rischio di lesioni, incendi, scosse elettriche e danni all'abitazione derivanti da un uso improprio dell'elettrodomestico, vi invitiamo a osservare scrupolosamente le istruzioni seguenti. La presente unità contiene cavi elettrici e parti mobili che potrebbero presentare un rischio per l'utilizzatore.



PERICOLO DI USTIONI: IL VAPORE EMESSO DALLA SCOPA È MOLTO CALDO E PUÒ PROVOCARE USTIONI. USARE CAUTELA QUANDO SI UTILIZZA LA SCOPA A VAPORE.

- 1 Questo apparecchio può essere utilizzato da persone con capacità fisiche, sensoriali o mentali ridotte o prive di esperienza e conoscenze solo sotto supervisione oppure dopo aver ricevuto istruzioni adeguate sull'uso del dispositivo, sulla sicurezza e sui possibili pericoli. La manutenzione e la pulizia non devono essere effettuate da bambini. Tenere l'apparecchio e il relativo cavo fuori dalla portata dei bambini. Non consentire ai bambini di utilizzare l'elettrodomestico. **NON** consentirne l'utilizzo come giocattolo. Prestare estrema attenzione quando lo si utilizza in prossimità di bambini.
- 2 Tenere l'apparecchio fuori dalla portata dei bambini quando è connesso o quando si sta raffreddando.
- 3 Durante l'uso, non girare **MAI** la scopa a vapore di lato e non dirigere il vapore verso persone, animali o piante. Il liquido o il vapore non devono essere diretti verso apparecchiature contenenti componenti elettrici, come l'interno dei forni.
- 4 Durante l'uso di questo apparecchio, l'apertura di riempimento deve rimanere chiusa.

- 5 Utilizzare questo apparecchio **SOLO** per l'utilizzo previsto.
- 6 **NON** utilizzare l'apparecchio per scaldare le stanze.
- 7 **NON** utilizzare all'aperto.
- 8 **NON** lasciare la scopa a vapore incustodita con la spina inserita. Staccare **SEMPRE** il cavo di alimentazione dalla presa elettrica quando non è in uso o prima di sottoporlo a manutenzione.
- 9 Utilizzare **SOLO** come descritto nel presente manuale.
- 10 Utilizzare **SOLO** accessori consigliati dal fabbricante.
- 11 **NON** utilizzare se il cavo o la spina sono danneggiati. Se la scopa a vapore non funziona come dovrebbe, se è caduta a terra o in acqua, se è stata lasciata all'aperto o se risulta danneggiata, restituirla a SharkNinja Operating LLC che provvederà a esaminarla e ripararla. Il riassetto o la riparazione errata possono determinare il rischio di scosse elettriche o lesioni durante l'utilizzo della scopa a vapore.
- 12 Per prevenire il rischio di scosse elettriche, **NON** immergere la scopa a vapore in acqua né in altri liquidi.
- 13 **NON** maneggiare la spina o la scopa a vapore con le mani bagnate e non azionare l'apparecchio senza indossare calzature.
- 14 **NON** tirare o trasportare l'unità tenendola per il cavo di alimentazione, non usare il cavo come una maniglia, non intrappolare il cavo sotto a una porta e non tirarlo attorno a degli spigoli. Durante l'uso,

CONSERVARE QUESTE ISTRUZIONI

LEGGERE ATTENTAMENTE PRIMA DELL'UTILIZZO

- NON** passare la scopa a vapore sul cavo durante l'utilizzo della stessa. Tenere il cavo lontano da superfici riscaldate.
- 15 **NON** staccare la spina tirando il cavo di alimentazione. Per eseguire questa operazione, afferrare la spina, non il cavo di alimentazione. **NON** utilizzare cavi di prolunga o prese elettriche con portata inadeguata.
- 16 **NON** inserire alcun oggetto nelle aperture dell'ugello a vapore. Interrompere l'uso se l'ugello a vapore è bloccato.
- 17 **NON** mettere mani o piedi sotto la scopa a vapore. L'unità diventa estremamente calda.
- 18 Utilizzare la scopa **SOLO** su superfici piatte e orizzontali. **NON** utilizzare su pareti, banconi o finestre.
- 19 **NON** utilizzare su superfici in pelle, mobili lucidati a cera, tessuti sintetici, velluto o altri materiali delicati e sensibili al vapore.
- 20 **NON** aggiungere soluzioni detergenti, aceto, profumi, oli o altre sostanze chimiche all'acqua utilizzata nella scopa a vapore, perché potrebbero danneggiare l'unità o pregiudicare la sicurezza del suo impiego. In zone caratterizzate da un elevato grado di durezza dell'acqua, si consiglia di utilizzare acqua distillata per la scopa a vapore.
- 21 **NON** riporre né lasciare la scopa a vapore ferma nello stesso punto per un certo tempo con panno pulente Dirt Grip applicato, poiché potrebbe danneggiare le superfici.
- 22 Prima di rimuovere il panno pulente Dirt Grip, staccare la spina della scopa a vapore e attendere che si raffreddi.
- 23 Staccare la spina della scopa a vapore prima di pulirla. Pulire l'esterno con un panno asciutto o umido. **NON** versare acqua sulla scopa a vapore, né utilizzare alcool, benzene o solventi per la pulizia.
- 24 Usare estrema cautela quando si utilizza la scopa a vapore per pulire le scale.
- 25 **NON** utilizzare mai la scopa a vapore senza applicare il panno Dirt Grip.
- 26 Tenere l'area di lavoro bene illuminata.
- 27 Riporre la scopa a vapore al chiuso in un luogo fresco e asciutto.
- 28 Per evitare sovraccarichi del circuito, **NON** utilizzare la stessa presa (circuito) della scopa a vapore per altre apparecchiature.
- 29 Per evitare il rischio di ustioni, staccare **SEMPRE** la spina e lasciare raffreddare la scopa a vapore prima di rimuovere o sostituire le teste, gli accessori o i panni Dirt Grip.
- 30 La scopa a vapore è progettata per pulire superfici di pavimenti resistenti, in grado di sopportare un calore elevato. **NON** utilizzare su pavimenti di legno non sigillati o di ceramica non smaltata. Su superfici trattate con cera o su alcuni pavimenti non incerati, l'azione del calore e del vapore può fare perdere la lucentezza. Prima di procedere si raccomanda di effettuare sempre una prova in una zona isolata della superficie da pulire. Si raccomanda inoltre di consultare le istruzioni per l'uso e la manutenzione del produttore dei pavimenti. Non utilizzare l'apparecchio se si verificano perdite.

BENVENUTI!

Congratulazioni per il vostro acquisto. Leggete il presente Manuale d'uso per conoscere meglio le incredibili caratteristiche della vostra nuova scopa a vapore. In questo manuale troverete tutto ciò che c'è da sapere, dal montaggio alla manutenzione.

NOTA: durante l'assemblaggio della scopa a vapore, potrebbe essere presente una piccola quantità di acqua attorno al serbatoio dell'acqua o al suo interno. Ciò è dovuto al fatto che, prima di essere messe in commercio, tutte le scope a vapore vengono da noi testate.

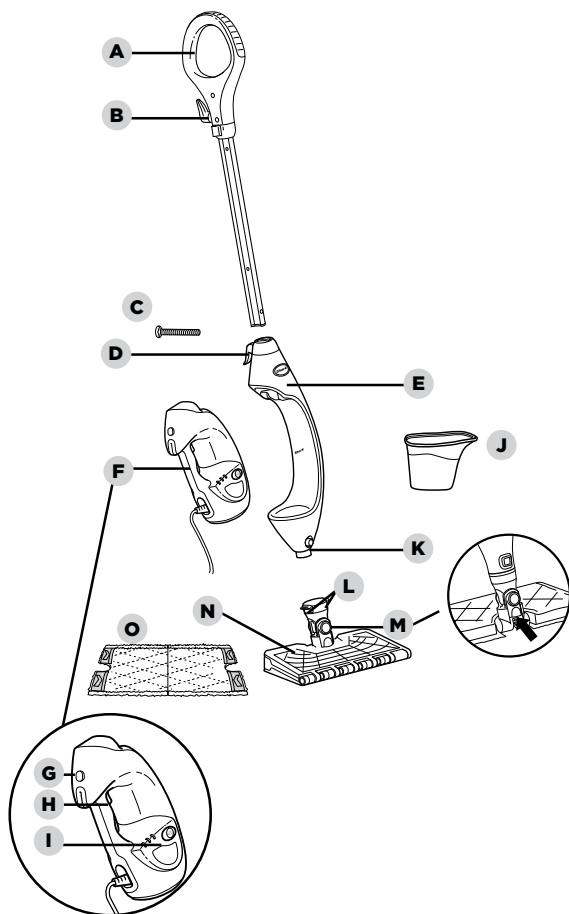

- A** Manico scopa a vapore
- B** Avvolgicavo superiore
- C** (1) Vite grande* 6 mm x 54 mm
- D** Avvolgicavo inferiore
- E** Corpo scopa a vapore

- F** Vaporizzatore portatile rimovibile
- G** Pulsante di rilascio per Vaporizzatore portatile
- H** Grilletto del vapore
- I** Pannello di controllo del vapore
- J** Misurino di riempimento

- K** Pulsante di rilascio della testa della scopa
- L** Pulsanti di rilascio Dirt Grip
- M** Ugello Steam Blaster
- N** Testa Intelli-Mop
- O** Panno Dirt Grip

*Cacciavite a testa piatta necessario. Il cacciavite non è incluso.

ATTENZIONE: Effettuare delle prove in un'area poco visibile e contattare il produttore/installatore della superficie per informazioni specifiche sulla stessa.

ACCESSORI PER SCOPA PORTATILE

TUBO PER ACCESSORI

Per una gamma di movimenti e mobilità ottimali quando si puliscono zone sopraelevate.



PICCOLA TASCA PER ZONE SOPRAELEVATE E PANNO

Ideale per superfici, angoli e bordi piccoli e irregolari. Non utilizzare senza applicare il panno.



INCLUSO ANCHE PER USO PORTATILE

- 1** Ugello di concentrazione
- 2** Getto di vapore per spazzolare
- 3** Spazzola in rame
- 4** Accessorio a lancia a vapore

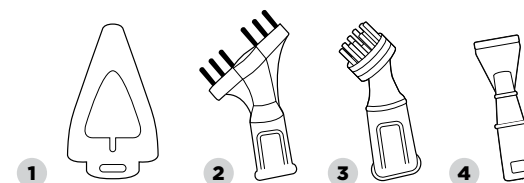

MONTAGGIO DELLA SCOPA A VAPORE

★ **AVVERTENZA:** Assicurarsi sempre che la scopa a vapore sia **SCOLLEGATA** dalla presa quando non è in uso. Non riempire mai la scopa a vapore o applicarvi la testa quando l'elettrodomestico è collegato a una presa elettrica. Per prolungare la vita della scopa a vapore, si consiglia di utilizzare acqua distillata. Assicurarsi di riempire il serbatoio esclusivamente con acqua. Le sostanze chimiche o le soluzioni detergenti (aceto compreso) possono danneggiare la scopa a vapore e mettere a rischio la sicurezza vostra e dei vostri familiari.

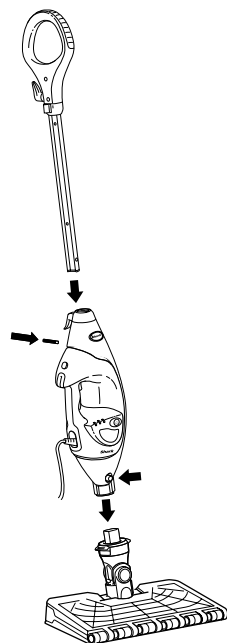

Fig. 1

1 Avvitare l'impugnatura della scopa nel corpo della scopa a vapore (cacciavite non incluso) (**Fig. 1**).

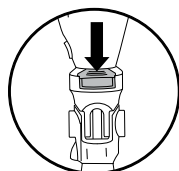

Fig. 2a

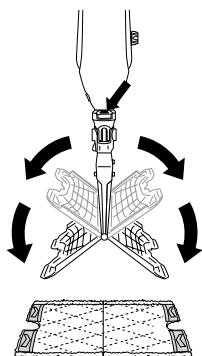

Fig. 2b

2 Far scorrere la testa del connettore Klik N' Flip® nel corpo della scopa a vapore. Spingere fino a quando non si innesta in posizione con uno scatto. (**Fig. 1**) Per staccare la testa della scopa Klik N' Flip®, premere il pulsante di rilascio sulla parte anteriore dell'unità sopra la testa del connettore (**Fig. 1**) e farla scorrere.

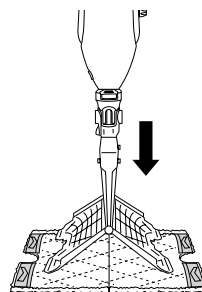

Fig. 3

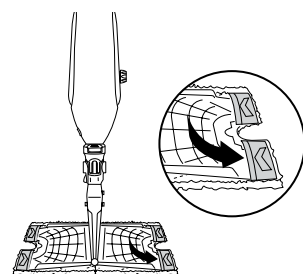

Fig. 4

3 Per applicare il panno Dirt Grip, stenderlo sul pavimento con le tasche rivolte verso l'alto. Sollevare la scopa e posizionare la testa della Klik N' Flip® sopra il panno, quindi premere i pulsanti di rilascio sul collo della testa della scopa a vapore (**Fig. 2a**). Si apriranno entrambi i lati della testa della Klik N' Flip® all'interno delle tasche situate sui quattro angoli del panno (**Fig. 3 e Fig. 4**). Premere delicatamente un lato della testa della Klik N' Flip® sul pavimento fino a che non scatta in posizione (**Fig. 5**). Ripetere questa operazione per l'altro lato (**Fig. 6**).

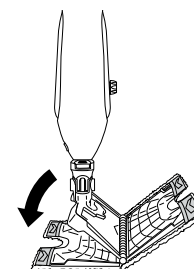

Fig. 5

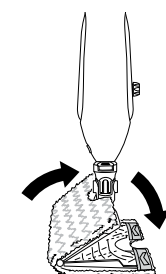

Fig. 6



Fig. 7

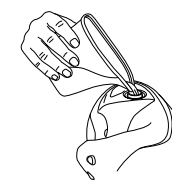

Fig. 8

4 Aprire il tappo del serbatoio dell'acqua (**Fig. 7**), riempire il serbatoio con acqua, quindi sostituire e serrare il tappo. Utilizzare il recipiente per il riempimento per versare l'acqua nel serbatoio (**Fig. 8**). Non riempire eccessivamente. Riavvitare il tappo sul serbatoio dell'acqua.

★ **IMPORTANTE:**

Assicurarsi di non utilizzare la scopa a vapore senza prima avere applicato un panno Dirt Grip e riempito d'acqua il serbatoio. Al primo utilizzo la scopa a vapore può richiedere un tempo più lungo dei normali 30 secondi per iniziare a produrre il vapore.

★ **IMPORTANTE:**

Non utilizzare su pavimenti di legno non sigillato o ceramica non smaltata. Su superfici trattate con cera o su alcuni pavimenti non incerati, l'azione del calore e del vapore può fare perdere la lucentezza. Prima di procedere, effettuare sempre una prova in una zona isolata della superficie da pulire. Consultare le istruzioni per l'uso e la manutenzione del produttore dei pavimenti.

NOTA: per prolungare la vita della scopa a vapore, si consiglia di utilizzare acqua distillata.

NOTA: prima di procedere con la pulizia utilizzando la scopa a vapore, spazzare o passare l'aspirapolvere sui pavimenti.

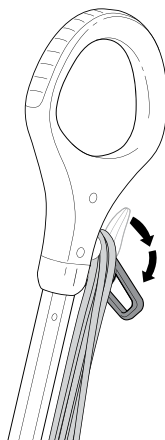

Fig. 9

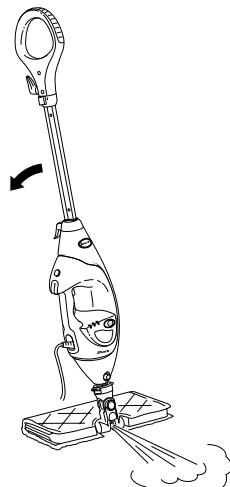

Fig. 10

- 1 Girare il portacavo superiore per svolgere completamente il cavo di alimentazione (**Fig. 9**). Inserire la spina in una presa elettrica.
- 2 Appena viene collegata alla rete elettrica, l'unità entra in modalità stand-by. Quando le luci LO (bassa) e HI (alta) situate sotto al tasto di controllo del vapore sono illuminate, l'apparecchio è in modalità stand-by.
- 3 Per selezionare la modalità vapore, premere il tasto di controllo del vapore una volta per LO (basso), due volte per HI (alto) e 3 volte per Standby.
- 4 Pulire i pavimenti con un movimento in avanti e indietro.
- 5 Se si ha bisogno di un getto di vapore più potente per la pulizia di macchie ostinate, è possibile utilizzare la funzione Steam Blaster. Ruotare la testa in modo che si trovi dietro al corpo della scopa, quindi inclinare l'impugnatura verso il basso. In questo modo Steam Blaster (**Fig. 10**) emetterà un getto di vapore concentrato sulla macchia.

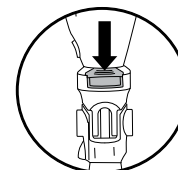

Fig. 11a

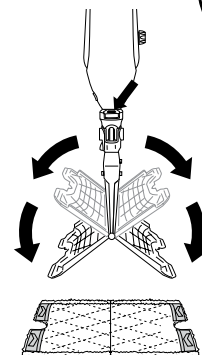

Fig. 11b



- ▲ **ATTENZIONE:** quando è in funzione la modalità Steam Blaster, non lasciare l'apparecchio fermo per più di un minuto.
- ▲ **ATTENZIONE:** non strofinare la stessa zona per un periodo di tempo prolungato.
- 6 Per interrompere il getto di vapore di Steam Blaster, è sufficiente sollevare l'impugnatura. Potete quindi rigirare la testa della scopa portandola nella sua posizione originale e continuare le operazioni di pulizia.
- 7 Una volta terminato, premere il tasto di controllo del vapore finché non si torna alla modalità Standby.
- 8 Per rimuovere il panno Dirt Grip, è sufficiente sollevare la scopa a vapore dall'impugnatura finché la testa Intelli-Mop non penderà verso il basso. Premere i pulsanti di rilascio del panno sul collo della testa della scopa (**fig. 11a**), ed entrambi i lati della testa si abbassano, rilasciando il panno (**fig. 11b**).

- 9 Una volta rilasciato il panno Dirt Grip™, chiudere la testa Intelli-Mop. Premere delicatamente un lato della testa Intelli-Mop fino a che non scatta in posizione. Ripetere questa operazione per l'altro lato.

- 10 Quando il serbatoio dell'acqua è vuoto, la scopa a vapore smette di produrre vapore. Il serbatoio dell'acqua può venire rabboccato in qualsiasi momento, a condizione di avere prima staccato la spina dalla corrente. Seguire le istruzioni di riempimento del serbatoio dell'acqua riportate a pagina 7.

NOTA: Prima di sostituire la testa, attendere 2-3 minuti per lasciare raffreddare la scopa a vapore. Non lasciare mai la scopa a vapore con un panno Dirt Grip umido/bagnato applicato su qualsiasi tipo di pavimento per un periodo di tempo prolungato.

La **scopa a vapore Shark®** presenta 3 esclusive impostazioni di controllo intelligente del vapore che consentono l'utilizzo della quantità di vapore corretta per il tipo di pulizia che si sta svolgendo. Di seguito sono riportati alcuni consigli su quando utilizzare ciascuna regolazione.

Regolazione	Ideale per queste superfici sigillate	Uso suggerito
STRUMENTI 	Laminato Legno massiccio Marmo	Pulizia delle superfici delicate. Pulire e spolverare delicatamente. Sciogliere e raccogliere sporcizia leggera.
LO (bassa) 	Legno massiccio Marmo Piastrelle Pietra	Pulizia della maggior parte delle superfici e delle aree di grandi dimensioni. Pulizie di base, quotidiane. Rimuovere macchie e segni di sporcizia minori. Pulire aree di medio e intenso passaggio.
HI (alta) 	Legno massiccio Marmo Piastrelle Pietra	Pulizia profonda e pulizia delle superfici difficili. Pulizia intensiva e rimozione di sporcizia appiccicata e macchie. Pulizia profonda delle aree di intenso passaggio. Scrostare sporcizia e residui ostinati. Sanificazione* dei pavimenti.
Steam Blaster	Per un getto extra di vapore, è possibile utilizzare la funzione Steam Blaster nelle impostazioni LO (bassa) o HI (alta). Seguire le istruzioni riportate alla pagina "Utilizzo della scopa a vapore".	

* Sono stati condotti studi di disinfezione in condizioni di test controllate. Le condizioni dell'ambiente domestico possono variare, così come i risultati. La modalità HI (alta) della testa Klik N' Flip® può essere utilizzata solo con la scopa a vapore, non in modalità Steam Blaster.

PER SANIFICARE* CON LA SCOPA A VAPORE UTILIZZANDO LA TESTA INTELLI-MOPE E IL PANNO DIRT GRIP:

- 1 Applicare un panno pulito Dirt Grip alla testa della scopa.
- 2 Collegare l'unità alla presa elettrica e premere il tasto di controllo del vapore per selezionare l'impostazione **HI** (alta).
- 3 L'unità inizierà a produrre vapore dopo 30 secondi.
- 4 Iniziare la pulizia della superficie del pavimento duro sigillato con movimenti in avanti e indietro. Dopo tre minuti, l'unità è pronta per essere utilizzata per la disinfezione.
- 5 Muovere avanti e indietro l'unità sull'area che si desidera disinfettare. Ripetere per almeno 5 volte.

Per un elenco completo di ciò che è incluso nella scopa a vapore, fare riferimento al pannello superiore della confezione.

La **scopa a vapore per pavimento e portatile Shark®** è progettata per pulire superfici che sopportano un alto grado di calore e umidità. Non utilizzare su superfici di legno non sigillato (specialmente su mobili antichi in legno), mattonelle di ceramica non smaltata, superfici dipinte o superfici trattate con cera, oli, vernici o gommalacca. Il calore, il vapore e la frizione degli accessori di pulizia possono fare perdere la lucentezza. Prima di procedere, si raccomanda di effettuare sempre una prova in una zona isolata della superficie da pulire.

Si raccomanda inoltre di consultare le istruzioni per l'uso e la manutenzione del produttore delle superfici. Quando si puliscono delle superfici in legno con finitura, pulire con movimenti ampi e continui. Per evitare danni alla superficie, evitare di concentrare il vapore in un punto o di lasciare che gli accessori di pulizia rimangano fermi nello stesso punto.

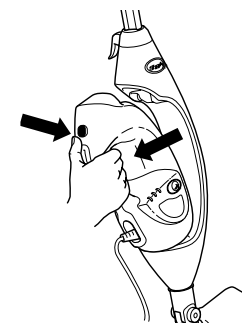

Fig. 12

- Rimuovere il vaporizzatore portatile premendo il pulsante di rilascio e tirandolo dalla base. Fare attenzione a NON premere il grilletto del vapore quando si rimuove il vaporizzatore portatile. **(Fig. 12)**.
- Il vaporizzatore portatile si imposta automaticamente nella modalità TOOLS (strumenti). Premere l'attivatore del vapore per attivare la produzione di vapore. È possibile selezionare altre modalità di pulizia a vapore in base all'accessorio e all'uso.
- Con tutti gli accessori, controllare meglio il vapore esercitando pressioni del grilletto da 3 a 5 secondi. In questo modo è possibile avere vapore più a lungo con un maggiore controllo.

UTILIZZO DEL FERRO DA STIRO VERTICALE A VAPORE

Solo alcuni modelli

Per un elenco completo di ciò che è incluso nella scopa a vapore, fare riferimento al pannello superiore della confezione.

★ ▲ ATTENZIONE:

Assicurarsi che il vaporizzatore portatile sia scollegato o in modalità Standby durante il collegamento o la rimozione dell'accessorio. Evitare di toccare l'accessorio, poiché sarà molto caldo dopo la vaporizzazione.

★ ▲ ATTENZIONE: per evitare il rischio di ustioni, staccare sempre la spina e lasciare raffreddare la scopa a vapore prima di rimuovere o sostituire gli accessori o i panni.

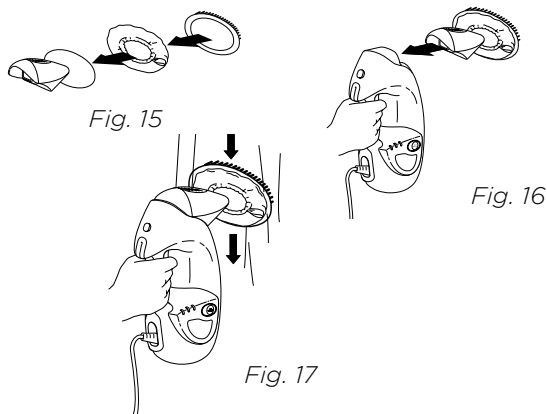

Come applicare/staccare:

- Servirsi dell'anello color lavanda situato sul lato del cappuccio per far scorrere l'apertura dell'ugello del ferro da stiro verticale a vapore. **(Fig. 15).**
- Agganciare il telaio con setole sopra il cappuccio con le setole posizionate nella parte superiore del cappuccio del ferro da stiro verticale a vapore.
- Collegare il ferro da stiro verticale a vapore assemblato alla scopa a vapore portatile inserendolo nell'ugello principale. **(Fig. 16).**
- Prima della rimozione, attendere 2-3 minuti affinché l'utensile si raffreddi, premere il pulsante di rilascio e allontanare l'utensile dall'unità.

Utilizzo:

- Il ferro da stiro verticale a vapore è ideale per rimuovere le grinze dagli indumenti e per ravvivare e curare la tappezzeria.
- Il cappuccio e il telaio con setole forniscono una vaporizzazione controllata per tessuti e tappezzeria.

Suggerimenti per la pulizia:

- Esercitare pressioni del grilletto per 3-5 secondi, spostandosi lentamente verso l'alto e verso il basso sopra i capi o la tappezzeria. **(Fig. 17).**
- Determinare sempre la resistenza dei colori di tutti i tessuti, specialmente quelli rossi o blu:
 - Prendere un asciugamano pulito, umido e caldo e strofinare delicatamente una piccola area non visibile del tessuto.
 - Se il colore si trasferisce sull'asciugamano, è meglio affidare la pulizia dell'indumento a dei professionisti.

USO DEL TUBO PER ACCESSORI E DELLA PICCOLA TASCA PER ZONE SOPRAELEVATE

Per un elenco completo di ciò che è incluso nella scopa a vapore, fare riferimento al pannello superiore della confezione.

★ ▲ ATTENZIONE:

Assicurarsi che il vaporizzatore portatile sia scollegato o in modalità Standby durante il collegamento o la rimozione dell'accessorio. Evitare di toccare l'accessorio, poiché sarà molto caldo dopo la vaporizzazione.

★ ▲ ATTENZIONE: per evitare il rischio di ustioni, staccare sempre la spina e lasciare raffreddare la scopa a vapore prima di rimuovere o sostituire gli accessori o i panni.

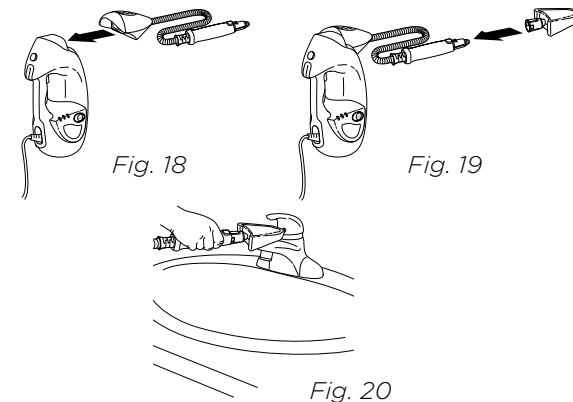

Come applicare/staccare:

- Per prima cosa applicare il tubo per accessori al vaporizzatore portatile innestando il tubo nella bocchetta principale. **(Fig. 18).**
- Far scorrere il panno sopra la piccola tasca per zone sopraelevate per adattarlo perfettamente. Fissare la banda elastica e far scorrere il dispositivo di bloccaggio per fissare saldamente il panno allo strumento.
- Collegare la piccola tasca per zone sopraelevate all'ugello a vapore all'estremità del tubo per gli accessori. Far scorrere la base dello strumento sulla punta dell'ugello fino a quando lo strumento non scatta saldamente in posizione. **(Fig. 19).**
- Non utilizzare la piccola tasca per zone sopraelevate senza applicare il panno.
- Prima della rimozione, attendere 2-3 minuti affinché l'utensile si raffreddi, premere il pulsante di rilascio e allontanare l'utensile dall'unità.

Utilizzo:

- La piccola tasca per zone sopraelevate è ideale per superfici piccole e irregolari. La punta è ottima per bordi e angoli. **(Fig. 20).**

Suggerimenti per la pulizia:

- Sono disponibili ulteriori accessori da collegare al tubo. Visita sharkaccessories.com per maggiori informazioni.

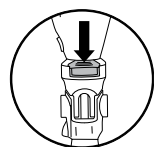

Fig. 21

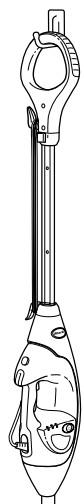

Fig. 22

Sistemazione a riposo dopo l'uso

- 1 Premere il tasto di controllo del vapore finché non inizia a lampeggiare, indicando che l'unità è in modalità stand-by. Staccare la spina dalla presa di corrente e mettere la scopa a vapore in posizione verticale. Lasciarla raffreddare.
- 2 Per rimuovere il panno Dirt Grip, sollevare la scopa a vapore per l'impugnatura finché la testa Intelli-Mop non penderà verso il basso. Premere i pulsanti di rilascio del panno sul collo della testa della scopa ed entrambi i lati della testa Intelli-Mop si abbassano, rilasciando il panno. Una volta rilasciato il panno, chiudere la testa Intelli-Mop.
- 3 È possibile rimuovere il panno anche se la testa Intelli-Mop non è applicata alla scopa. Premere il pulsante di rilascio sulla testa Intelli-Mop per rilasciare il panno (Fig. 21).
- 4 Svuotare il serbatoio dell'acqua prima di riporre l'unità. Per svuotare il serbatoio, posizionare la scopa a vapore vicino a un lavello. Aprire il coperchio del serbatoio dell'acqua, quindi inclinare l'apparecchio sul lavello. Lasciare fuoriuscire l'acqua, quindi chiudere il coperchio.
- 5 Prima di riporre la scopa a vapore, attendere che si sia raffreddata e che il vapore abbia smesso di uscire.

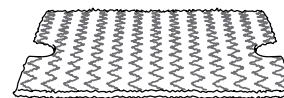

Fig. 23

Istruzioni per la cura del panno Dirt Grip

Lavare i panni Dirt Grip in lavatrice separatamente con acqua tiepida e detersivo liquido.

NON UTILIZZARE PRODOTTI CANDEGGIANTI, DETERSIVI IN POLVERE O AMMORBIDENTI, in quanto possono danneggiare i panni Dirt Grip o lasciare una patina che riduce l'efficacia di pulizia e la capacità di assorbimento dei panni. Per prolungare la durata del tessuto in microfibra, i panni Dirt Grip devono essere stesi ad asciugare oppure asciugati in asciugatrice impostando un ciclo basso (Fig. 23).

Le fibre allentate possono indicare usura del tessuto in microfibra. Non tirare le fibre allentate in quanto potrebbe disfarsi il tessuto. Basta tagliare con le forbici le fibre allentate (Fig. 24).

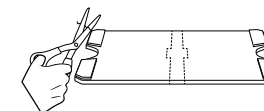

Fig. 24

Sostituzione dei panni Dirt Grip

Per un risultato di pulizia ottimale, raccomandiamo di sostituire i panni ogni 3 o 4 mesi di normale utilizzo. Come per ogni tessuto, le particelle di sporcizia, il grasso, l'attrito e i continui lavaggi possono causare la rottura delle fibre e potreste notare un aumento nello sforzo necessario per spingere o tirare la scopa.

È possibile acquistare i panni Dirt Grip di ricambio e gli altri accessori visitando il sito sharkclean.eu/parts oppure chiamando il numero +(1) 0800 862 0453.

Manutenzione dell'ugello a vapore

Se pensate che l'ugello a vapore principale o l'ugello Steam Blaster sia intasato, contattare il servizio clienti al numero +(1) 0800 862 0453 o dal sito sharkclean.eu

ACCESSORI	
<p>Testa Intelli-Mop Perfetta per tutte le operazioni di pulizia. Rimuovete le macchie più ostinate con il getto di vapore di Steam Blaster, e pulite il doppio dello spazio grazie al panno double face con applicazione a mani libere.</p>	
<p>Panno Dirt Grip Panno double face. Applicazione e rimozione a mani libere in semplicità. Lavabile e riutilizzabile.</p>	
<p>Testa della spazzola triangolare La forma triangolare è ideale per la pulizia degli angoli e delle aree difficili da raggiungere. Dotato di un Steam Blaster in grado di sciogliere macchie e sporco ostinato.</p>	
<p>Panno della spazzola triangolare Ideale per la pulizia degli angoli e degli altri spazi difficili da raggiungere. Facile da installare e rimuovere.</p>	

⚠ AVVERTENZA: per ridurre il rischio di scossa e il funzionamento accidentale, spegnere e scollegare l'unità prima di qualsiasi intervento di assistenza.

La scopa a vapore non emette vapore.

- La spina della scopa a vapore deve essere inserita saldamente in una presa elettrica. Controllare il fusibile e l'interruttore o collegare a una presa diversa.
- Verificare che il serbatoio dell'acqua sia pieno, che l'unità sia collegata alla presa elettrica e che la luce intorno al tasto di controllo del vapore sia accesa e fissa.
- Se le luci sotto al tasto di controllo del vapore non sono accese, utilizzare una presa diversa.
- Se le luci sotto al tasto di controllo del vapore lampeggiano, premere il tasto per selezionare un'impostazione di vapore.
- Se le luci sotto al tasto di controllo del vapore sono accese e fisse, lasciar scaldare l'unità per 30 secondi.
- Se dopo aver seguito i passaggi sopra indicati, la scopa a vapore continua a non produrre vapore, contattare il servizio clienti al numero +(1) 0800 862 0453 o attraverso il sito sharkclean.eu

La scopa a vapore emette vapore in modo intermittente.

- È del tutto normale: per un getto di vapore più uniforme selezionare l'impostazione HI.
- Controllare anche che il serbatoio dell'acqua sia pieno.

Non è possibile selezionare le impostazioni per il vapore.

- Controllare che la scopa a vapore sia collegata alla rete elettrica e che le luci sotto al tasto di controllo del vapore siano accese.
- Se la scopa a vapore emette vapore ma le luci sotto al tasto di controllo del vapore non sono accese, contattare il servizio clienti al numero +(1) 0800 862 0453.

Dopo l'utilizzo, i pavimenti sono opachi o presentano striature.

- Il panno Dirt Grip potrebbe essere sporco. In questo caso, girarlo dal lato pulito o sostituirlo. Se il panno Dirt Grip è stato lavato con detergente in polvere, potrebbe essere danneggiato e dover essere sostituito.
- Potrebbe anche indicare che sul pavimento si sono accumulati residui di sapone o grasso. Poiché la scopa a vapore utilizza solo una piccola quantità di acqua, potrebbe non essere sufficiente per riuscire a eliminare l'accumulo di residui che il vapore porta in superficie. Si consiglia di lavare il pavimento con sola acqua, lasciarlo asciugare e quindi passare di nuovo la scopa a vapore con un panno Dirt Grip pulito. In genere uno o più lavaggi riescono a rimuovere i residui.
- Per i casi più ostinati, potrebbe essere necessario risciacquare il pavimento con una miscela composta da una parte di aceto e due parti di acqua* (ma NON introdurre aceto o altri detersivi all'interno del serbatoio dell'acqua della scopa a vapore).
- *Consultare le istruzioni di pulizia e manutenzione del produttore del pavimento prima di applicare qualsiasi detergente o soluzione, compreso l'aceto.

Su quali superfici posso utilizzare la scopa a vapore?

- Su tutti i pavimenti duri sigillati. Consigliamo di provare a utilizzare Steam Mop prima su una zona isolata della superficie da trattare e di consultare le istruzioni di uso e manutenzione del produttore del pavimento.
- **ATTENZIONE:** Non utilizzare su pellame, mobili lucidati a cera, tessuti sintetici, velluto o altri materiali delicati e sensibili al vapore.
- **NOTA:** Su superfici trattate con cera o su alcuni pavimenti non incerati, l'azione del calore e del vapore può fare perdere la lucentezza. Effettuare prima una prova in un'area isolata per vedere se la lucentezza risulta compromessa.

Posso riempire il serbatoio della scopa a vapore con sostanze diverse dall'acqua?

- **NON** aggiungere soluzioni detergenti, profumi, oli o altre sostanze chimiche all'acqua utilizzata in questo apparecchio, in quanto potrebbero danneggiare l'unità o pregiudicare la sicurezza del suo impiego. Si consiglia di utilizzare acqua distillata.

Quando un consumatore acquista un prodotto nel Regno Unito, questi beneficia dei diritti di legge relativi alla qualità del prodotto ("diritti statutori"). L'Utente può far valere tali diritti nei confronti del proprio rivenditore. Tuttavia, Shark® ripone una tale fiducia nella qualità dei propri prodotti al punto di offrire al proprietario del prodotto originale una garanzia del fabbricante supplementare della durata di due anni (1 anno come standard più un'estensione di 1 anno al momento della registrazione). Questi termini e condizioni sono correlati solo alla garanzia del produttore, le leggi statutarie rimangono inalterate. Nota: i 2 anni di garanzia valgono per tutti i paesi europei e per il Regno Unito anche qualora si scisse dall'Unione europea durante il periodo di validità.

Le condizioni che seguono i descrivono i requisiti e il campo di applicazione della nostra garanzia. Le presenti garanzie non alterano in alcun modo la Garanzia legale o gli obblighi di legge del venditore o il contratto dell'Utente con lo stesso.

Garanzie di Shark®

Un apparecchio come questa scopa a vapore costituisce un investimento considerevole. Il nuovo apparecchio deve funzionare correttamente per il maggior tempo possibile. La garanzia di cui è provvisto è un fattore importante e riflette il grado di fiducia che il produttore ha nella qualità del proprio Prodotto e del processo di produzione.

Tutti gli apparecchi Shark® sono dotati di una garanzia gratuita relativa a ricambi e manodopera. Il Servizio Clienti (+1) 0800 862 0453 è attivo dalle ore 09:00 alle ore 18:00, dal lunedì al venerdì. La telefonata è gratuita e il cliente verrà messo direttamente in contatto con un rappresentante di Shark®. Potrete anche ricevere assistenza online visitando il sito www.sharkclean.eu

Come devo fare per registrare la mia garanzia estesa Shark®?

È possibile registrare la propria garanzia online entro 28 giorni dall'acquisto. Per risparmiare tempo, informiamo i clienti che sono necessarie le seguenti informazioni relative al dispositivo:

- Data di acquisto del dispositivo (ricevuta o bolla di consegna)
- Per registrarsi online, visitare il sito www.sharkclean.co.uk/register-guarantee

IMPORTANTE

- Sia la garanzia di 12 mesi sia la garanzia estesa di 1 anno coprono il prodotto solo dalla data di acquisto.
- Conservare sempre il relativo scontrino fiscale. Qualora si debba utilizzare la garanzia estesa, sarà necessario lo scontrino fiscale per verificare che le informazioni fornite siano corrette. Qualora non sia possibile fornire uno scontrino fiscale valido, la garanzia potrebbe essere nulla.

Quali sono i vantaggi che mi offre la registrazione della mia garanzia gratuita Shark®?

Quando il cliente registra la garanzia, l'azienda avrà i suoi dati qualora sia necessario contattarlo. Se acconsente a ricevere ulteriori comunicazioni, l'Utente può anche ricevere suggerimenti e consigli su come sfruttare tutte le potenzialità della scopa a vapore Shark® e conoscere le ultime notizie sulle nuove tecnologie e i lanci di nuove tecnologie Shark®.

Se si registra la propria garanzia online, si riceverà una conferma immediata della ricezione dei propri dati.

Per quanto tempo sono garantite le apparecchiature Shark® nuove?

Grazie alla fiducia che riponiamo nella nostra progettazione e nel nostro controllo qualità, la nuova scopa a vapore Shark® è garantita per un totale di due anni (12 mesi più l'estensione di garanzia di 1 anno).

Che cosa copre la garanzia gratuita Shark®?

La riparazione o la sostituzione dell'apparecchio Shark® (a discrezione di Shark), inclusi tutti i ricambi e la manodopera. La garanzia Shark® va ad aggiungersi ai vostri diritti di legge come consumatori.

Che cosa non copre la garanzia gratuita Shark®?

- Normale usura.
- Danni accidentali, guasti causati da negligenza nell'utilizzo o nella cura, uso improprio, incuria, azionamento o movimentazione della scopa a vapore non conformi al Manuale d'uso Shark® in dotazione con l'apparecchio.
- Utilizzo della scopa a vapore per scopi diversi dal normale impiego domestico.
- Utilizzo di componenti non assemblati o installati in conformità con le istruzioni d'uso.
- Utilizzo di componenti e accessori diversi dai componenti originali Shark®.
- Installazione non corretta (tranne se eseguita da Shark®).
- Riparazioni o modifiche eseguite da soggetti diversi da Shark® o dai suoi agenti.

Che cosa accade allo scadere della garanzia?

I prodotti Shark® non sono progettati per durare per un tempo limitato. Sappiamo che i nostri clienti possono voler riparare le proprie scope a vapore dopo la scadenza della garanzia o quando il prodotto viene ceduto a un nuovo proprietario. In questo caso, potete contattare il servizio assistenza clienti al numero verde +1) 0800 862 0453 e chiedere informazioni sul nostro programma fuori garanzia.

Dove posso acquistare ricambi e accessori originali Shark®?

I ricambi e gli accessori Shark® sono progettati dagli stessi ingegneri che hanno sviluppato la vostra scopa a vapore Shark®. È possibile trovare una gamma completa di pezzi di ricambio, componenti sostitutivi e accessori Shark® per tutte le apparecchiature Shark® sul sito www.sharkclean.eu.

Si ricorda che l'uso di ricambi non originali Shark® rende nulla la garanzia.

BEDANKT

voor uw aankoop van de Shark® vloer- en handstoomreiniger



TIP: De QR-code vindt u op het achterpaneel van de stoomreiniger.

REGISTREER UW AANKOOP

 Scan de QR-code met een mobiel apparaat

Om te profiteren van de verlengde garantie van uw product, kunt u uw aankoop registreren op sharkclean.eu/register-guarantee

SCHRIJF DEZE INFORMATIE OP

Modelnummer: _____

Datacode: _____

Aankoopdatum
(aankoopbewijs bewaren): _____

Winkel waar u het product heeft gekocht: _____

TECHNISCHE SPECIFICATIES

Spanning: 220-240 V-, 50-60 Hz

Watt: 1200 W

Watercapaciteit: 500 ml

ZORGVULDIG DOORLEZEN EN BEWAREN VOOR TOEKOMSTIG GEBRUIK.

Deze gebruiksaanwijzing is ontworpen om u te helpen uw nieuwe stoomreiniger te gebruiken.

Denk eraan dat producten die rechtstreeks bij Shark zijn gekocht, automatisch worden geregistreerd.



INHOUD

Belangrijke veiligheidsinstructies	3
Aan de slag	5
Uw stoomreiniger monteren	7
Uw stoomreiniger gebruiken	9
Intelligent Steam Control	11
Het reinigen van wanden, plafonds en dergelijke	12
De kledingstomer gebruiken	13
De accessoireslang en het kleine zakgereedschap voor boven de vloer	14
Onderhoud van uw stoomreiniger	15
Bestellen van aanvullende hulpstukken	17
Handleiding voor het oplossen van problemen	18
Veelgestelde vragen	19
Garantie	20

Dit apparaat voldoet aan de AEEA-richtlijn 2012/19/EU betreffende afgedankte elektrische en elektronische apparatuur (AEEA).

Deze markering geeft aan dat dit product in de EU niet bij het overige huisvuil mag worden gegooid. Om schade aan het milieu of de gezondheid van de mens door ongecontroleerd weggooien van afval te voorkomen, moet u het afval op een verantwoordelijke manier recyclen om het duurzame hergebruik van materialen te bevorderen. Om uw gebruikte apparaat retour te sturen, gebruikt u het retour- en inzamelsysteem of neemt u contact op met de winkelier waar u dit product heeft gekocht. Zij kunnen dit product innemen om het milieuvriendelijk te recyclen.

Dit apparaat voldoet aan de Europese richtlijnen voor elektromagnetische compatibiliteit (EMC) 2014/30/EU en herzieningen, alsmede de laagspanningsrichtlijn (LVD) 2014/35/EU en herzieningen.

Bedankt voor uw aankoop van de Shark® vloer- en handstoomreiniger.

Deze bedieningshandleiding is ontworpen om u te helpen bij het gebruik van uw nieuwe vloer- en handstoomreiniger. Lees de bedieningshandleiding zorgvuldig door en bewaar de handleiding als naslag voor de toekomst.

Kijk aan de binnenkant van de rand van de doos voor de lijst met accessoires die bij dit model zijn geleverd.

Als u vragen hebt over uw Shark vloer- en handstoomreiniger, neemt u contact op met de klantenservice van Shark® via 0800 862 0453.

De vloer- en handstoomreiniger van Shark® is een complete oplossing voor zowel grondige reiniging met stoom als de snelle dagelijkse schoonmaak. Of u nu moeilijk te verwijderen vlekken moet verwijderen met de Steam Blaster of snel iets moet opruimen dat gemorst is, onze nieuwe generatie Klik n' Flip-reinigingskop en Dirt Grip-pads bieden in combinatie met de stoomreiniger de ultieme veelzijdige en efficiënte oplossing en waardoor schoonmaken simpel, snel en eenvoudig is.

WAARSCHUWING

Volg de volgende instructies nauwlettend op om het risico op letsel, brand, elektrische schokken en schade aan bezittingen als gevolg van incorrect gebruik van het apparaat te minimaliseren. Dit apparaat bevat elektrische verbindingen en bewegende delen die een risico voor de gebruiker kunnen vormen.



GEVAAR VOOR BRANDWONDEN: DE STOOM UIT DE STOOMREINIGER IS ZEER HEET EN KAN BRANDWONDEN VEROORZAKEN. WEES VOORZICHTIG BIJ HET GEBRUIK VAN DE STOOMREINIGER.

- 1 Dit apparaat kan worden gebruikt door personen met beperkte fysieke, zintuiglijke of verstandelijke vermogens of gebrek aan ervaring en kennis, mits deze personen het apparaat onder toezicht gebruiken of instructies hebben gekregen over veilig gebruik van het apparaat en zij begrijpen welke gevaren ermee gepaard gaan. Schoonmaken en onderhouden mag niet door kinderen worden uitgevoerd. Houd dit apparaat en het snoer uit de buurt van kinderen. Kinderen niet het apparaat laten gebruiken. Laat het apparaat **NIET** gebruiken als speelgoed. Nauwlettend toezicht is noodzakelijk als het apparaat in de buurt van kinderen wordt gebruikt.
- 2 Houd het apparaat buiten bereik van kinderen als het aanstaat of staat af te koelen.
- 3 Leg de stoomreiniger **NOOIT** op zijn kant tijdens het gebruik en richt de stoom nooit op mensen, dieren of planten. Vloeistof of stoom niet rechtstreeks op apparatuur richten die elektrische onderdelen bevat, zoals het binnenste van ovens.
- 4 De vulopening mag niet worden geopend tijdens gebruik.
- 5 Gebruik het apparaat **ALLEEN** voor het doel waarvoor het gemaakt is.
- 6 **NOOIT** gebruiken voor het opwarmen van een ruimte.
- 7 Gebruik het apparaat **NOOIT** buiten.
- 8 U moet de stoomreiniger **NIET** onbeheerd achterlaten als de stekker van het apparaat in het stopcontact zit. Trek de stekker **ALTIJD** uit het stopcontact als u het apparaat niet gebruikt of onderhouden aan het apparaat wilt uitvoeren.
- 9 Gebruik het apparaat **ALLEEN** zoals beschreven in deze instructiehandleiding.
- 10 **ALLEEN** aanbevolen accessoires van de fabrikant gebruiken.
- 11 **NOOIT** het apparaat gebruiken als het snoer of de stekker beschadigd is. Als de stoomreiniger niet naar behoren werkt of gevallen is, beschadigd is, buiten is blijven staan of in water is ondergedompeld, stuurt u deze ter controle en reparatie terug naar SharkNinja Operating LLC. Verkeerd opnieuw monteren of repareren kan leiden tot elektrische schokken of letsel wanneer de stoomreiniger gebruikt wordt.
- 12 Om het risico op een elektrische schok te voorkomen, mag u de stoomreiniger **NIET** in water onderdompelen of in een andere vloeistof.
- 13 **NOOIT** de stekker of stoomreiniger met natte handen vastpakken of het apparaat zonder schoenen bedienen.
- 14 **NOOIT** aan het snoer trekken of dragen, het voedings snoer als handvat gebruiken, de deur sluiten met het snoer ertussen of het voedings snoer langs scherpe randen of hoeken trekken. **NOOIT** de stoomreiniger over het snoer bewegen. Houd het snoer uit de buurt van warme oppervlakken.

- 15 **NOOIT** de stekker uit het stopcontact trekken door aan het voedings snoer te trekken. De stekker vastpakken om deze uit het stopcontact te halen, niet het voedings snoer. **NOOIT** verlengkabels of stopcontacten met onvoldoende stroomtoevoercapaciteit gebruiken.
- 16 **NOOIT** voorwerpen in de stoomopeningen stoppen. Stop met het gebruik als de stoomkop verstopt is.
- 17 **NOOIT** handen of voeten onder de stoomreiniger houden. Het apparaat wordt zeer heet.
- 18 Gebruik de vloermop **ALLEEN** op vlakke, horizontale oppervlakken. **NOOIT** op muren, aanrechtbladen of ramen gebruiken.
- 19 **NOOIT** gebruiken op leer, in de was gezette meubels, synthetische stoffen, fluweel of andere materialen die gevoelig zijn voor stoom.
- 20 **NOOIT** reinigingsmiddelen, azijn, geurende parfums, oliën of andere chemicaliën aan het water toevoegen dat in deze stoomreiniger wordt gebruikt, omdat het apparaat daardoor kan beschadigen of onveilig wordt voor gebruik. Als u in een regio woont met hard water, adviseren wij gedistilleerd water voor uw stoomreiniger te gebruiken.
- 21 **NOOIT** de stoomreiniger op een plek bewaren of achterlaten met de Dirt Grip-pad eraan bevestigd. Dit kan oppervlakken beschadigen.
- 22 Haal de stoomreiniger uit het stopcontact en laat afkoelen voordat u de Dirt Grip-pad verwijdert.
- 23 Haal de stoomreiniger uit het stopcontact voordat u deze schoonmaakt. Gebruik een droog of vochtig doekje om de buitenkant schoon te maken. **NOOIT** water over de stoomreiniger gieten of alcohol, benzine of verfverdunder gebruiken voor het schoonmaken.
- 24 Wees extra voorzichtig als u deze stoomreiniger gebruikt voor het reinigen van trappen.
- 25 Gebruik de stoomreiniger **NOOIT** zonder dat de Dirt Grip-pad aangebracht is.
- 26 Zorg ervoor dat uw werkgebied goed verlicht is.
- 27 Berg de stoomreiniger op een koele, droge plaats op.
- 28 Overbelasting van het circuit voorkomen, door alleen de stoomreiniger op een stopcontact (circuit) aan te sluiten en **GEEN** andere apparaten.
- 29 Om brandwonden te voorkomen, moet u de stekker van de stoomreiniger **ALTIJD** uit het stopcontact halen en laten afkoelen voordat u de stoomkop, accessoires of Dirt Grip-pads verwijdert of verwisselt.
- 30 Uw stoomreiniger is ontworpen om harde vloeroppervlakken te reinigen die een hoge temperatuur kunnen verdragen. **NOOIT** het apparaat gebruiken op onbewerkte houten vloeren of keramische vloeren zonder glazuurlaag. Op oppervlakken die met was zijn behandeld of sommige niet in de was gezette vloeren, kan de glanslaag worden verwijderd door de hitte en stoom. Wij adviseren eerst een klein stukje van het te reinigen oppervlak te testen voor u het hele oppervlak doet. Wij adviseren ook de gebruiks- en onderhoudsinstructies van de fabrikant van de vloer te raadplegen. Gebruik het apparaat niet als dit lekt.

WELKOM!

Gefeliciteerd met uw aankoop. Gebruik deze gebruiksaanwijzing om meer te weten te komen over de handige mogelijkheden van uw nieuwe stoomreiniger. Van montage tot onderhoud, u vindt het hier allemaal.

OPMERKING: Bij het in elkaar zetten van uw stoomreiniger kan er een beetje water in of rond de waterreservoir zitten. Dit komt doordat we al onze stoomreinigers testen voordat u deze koopt.

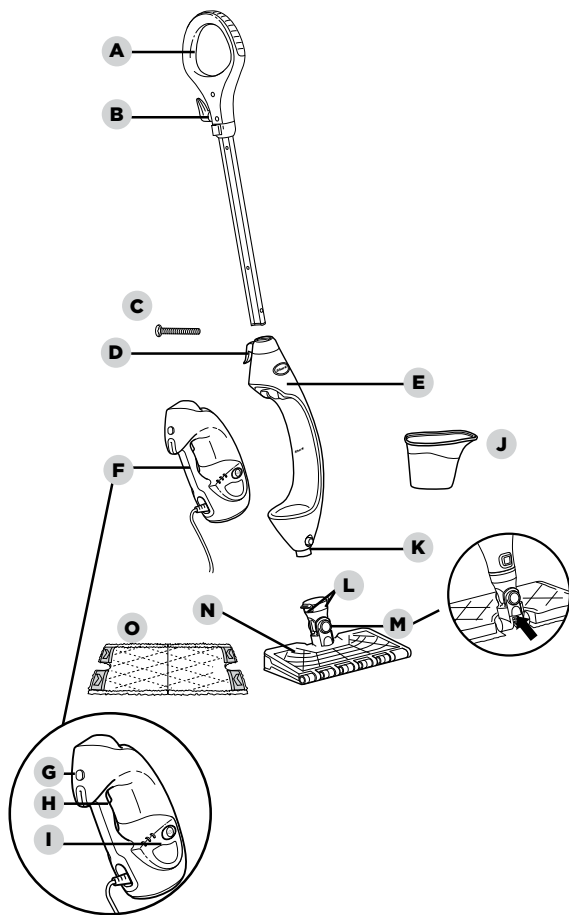

- A** Handgreep stoomreiniger
- B** Bovenste snoerhouder
- C** (1) 6 mm x 54 mm Grote schroef*
- D** Onderste snoerhouder
- E** Stoomreiniger basis
- F** Verwijderbare handstomer

- G** Ontgrendelknop voor handstomer
- H** Stoomknop
- I** Stoombedieningspaneel
- J** Vulfles
- K** Ontkoppelingsknop stoomkop
- L** Ontkoppelingsknoppen Dirt Grip-pad
- M** Steam Blastermondstuk
- N** Intelli-Mop-kop
- O** Dirt Grip-pad

*Platte schroevendraaier vereist. Schroevendraaier niet inbegrepen.

LET OP: Test op een klein onopvallend gebied en neem contact op met uw oppervlaktefabrikant/installateur voor specifieke informatie over uw oppervlak.

DRAAGBARE ACCESSOIRES

ACCESSOIRESLANG

Voor optimaal bereik en mobiliteit bij het reinigen van oppervlakken boven de vloer.

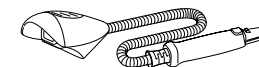

KLEIN ZAKGEREEDSCHAP EN PAD VOOR BOVEN DE VLOER

Ideaal voor kleine, oneffen oppervlakken, hoeken en randen. Niet gebruiken zonder het pad bevestigd.

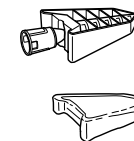

OOK INBEGREPEN VOOR DRAAGBAAR GEBRUIK

- 1** Spuitstuk
- 2** Schrobber met stoom
- 3** Koperborstel
- 4** Stoomspleetzuigmond

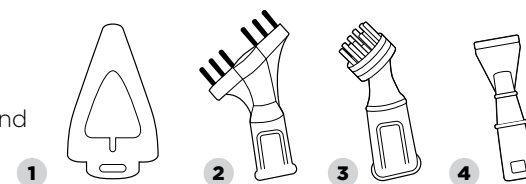

UW STOOMREINIGER MONTEREN

★ ⚠ WAARSCHUWING:

Zorg ervoor dat de stoomreiniger altijd **LOSGEKOPPELD** is van het stroomnet als u deze niet gebruikt. Vul de stoomreiniger nooit en plaats nooit de stoomkop wanneer de stekker van de stoomreiniger in het stopcontact zit. Om de levensduur van uw stoomreiniger te verlengen, adviseren wij gedestilleerd water te gebruiken. Zorg ervoor dat u alleen water in de tank gebruikt. Chemicaliën of reinigingsmiddelen (inclusief azijn) kunnen de stoomreiniger beschadigen en een onveilige situatie veroorzaken voor u en uw gezin.

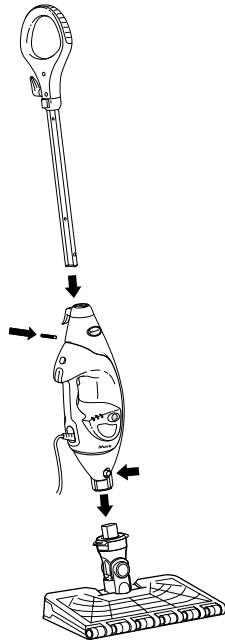

Afb. 1

- 1** Schroef het dweilhandvat in de stoomreinigerhouder (schroevendraaier niet inbegrepen) **(Afb. 1)**.

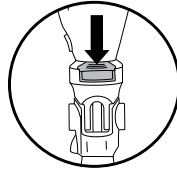

Afb. 2a

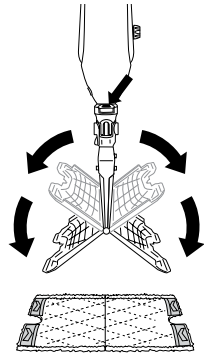

Afb. 2b

- 2** Schuif de Klik N' Flip®-kopconnector in de basis van de stoomreiniger. Druk totdat u een klik hoort en de stoomkop stevig vast zit. **(Afb. 1)** Om de Klik N' Flip®-dweilkop te verwijderen, drukt u op de ontgrendelknop aan de voorkant van het apparaat boven de kopaansluiting **(Afb. 1)** en schuift u het eraf.

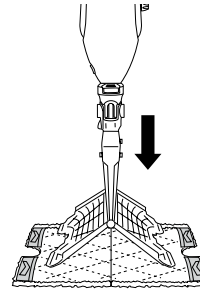

Afb. 3

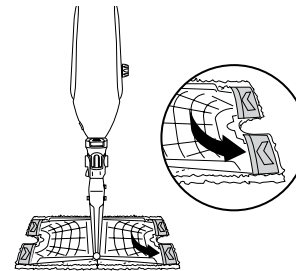

Afb. 4

- 3** Om de Dirt Grip-pad te bevestigen, legt u de pad op de vloer met de zijde met de zakjes naar boven. Til de dweil op en centreer de Klik N' Flip®-kop boven het pad. Druk vervolgens op de ontgrendelknop op de hals van de stoomreinigerkop **(Afb. 2a)**. Beide kanten van de Klik n' Flip stoomkop openen. **(Afb. 2b)**. Plaats de vier hoeken van de Klik n' Flip®-kop in de vier hoekzakjes op de pad. **(Afb. 3 en Afb. 4)**. Druk een kant van de Klik n' Flip®-kop voorzichtig naar de grond totdat die zijde op zijn plaats klikt **(Afb. 5)**. Herhaal aan de andere zijde **(Afb. 6)**.

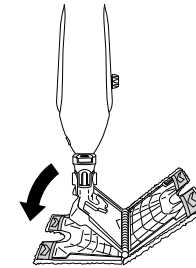

Afb. 5

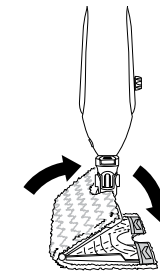

Afb. 6



Afb. 7

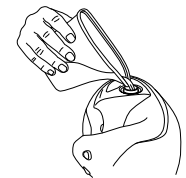

Afb. 8

- 4** Open de dop van het waterreservoir **(Afb. 7)**, vul de tank met water, plaats de dop vervolgens terug en draai deze vast. Gebruik de vulbeker om water in het reservoir te gieten **(Afb. 8)**. Niet overvullen. Draai de dop weer op de watertank.

★ **BELANGRIJK:** Zorg ervoor dat u de stoomreiniger niet gebruikt zonder eerst een Dirt Grip-pad te bevestigen en water aan het reservoir toe te voegen. Als u de stoomreiniger voor de eerste keer gebruikt, kan het langer dan 30 seconden duren voordat het stomen start.

★ **BELANGRIJK:** Gebruik het apparaat niet op onbewerkte houten vloeren of keramische vloeren zonder glazuurlaag. Op oppervlakken die met was zijn behandeld of sommige niet in de was gezette vloeren, kan de glanslaag worden verwijderd door de hitte en stoom. Test een oppervlak dat gereinigd moet worden, alvorens met het reinigen verder te gaan. Raadpleeg de gebruiks- en onderhoudsinstructies van de fabrikant van de vloer.

OPMERKING: Om de levensduur van uw stoomreiniger te verlengen, adviseren wij gedestilleerd water te gebruiken.

OPMERKING: Veeg of zuig uw vloeren eerst voordat u deze met uw stoomreiniger reinigt.

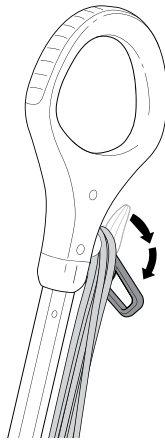

Afb. 9

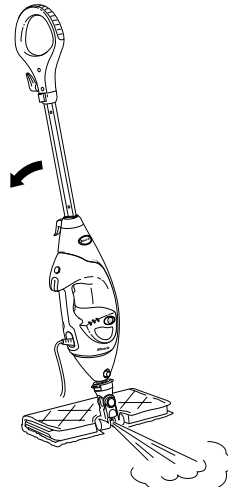

Afb. 10

- 1 Draai aan de bovenste snoerhouder om het voedings snoer helemaal uit te rollen (Afb. 9). Steek het voedings snoer in een stopcontact.
- 2 Wanneer de stekker voor de eerste keer in het stopcontact wordt gestoken, gaat het apparaat in de stand-by modus. De LO- en HI-lampjes onder de stoomregelingsknop knipperen om de stand-by modus aan te geven.
- 3 Om de stoommodus te selecteren, drukt u eenmaal op de stoomregelknop voor LO, tweemaal voor HI en 3 maal voor stand-by.
- 4 Reinig uw vloeren met een voor- en achterwaartse beweging.
- 5 Als u extra stoom nodig hebt om een hardnekkige vlek te reinigen, kunt u de Steam Blaster-functie gebruiken. Keer de stoomkop om zodat deze achter de basis van het apparaat zit en duw het handvat van de reiniger naar beneden. Hierdoor blaast de Steam Blaster (Afb. 10) een geconcentreerde hoeveelheid stoom op de vlek.

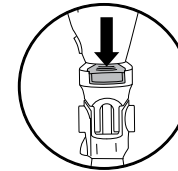

Afb. 11a

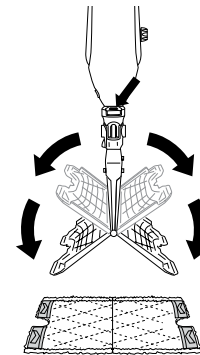



Afb. 11b

- ▲ **VOORZICHTIG:** Wanneer het apparaat in Steam Blaster-modus staat, mag u het apparaat niet langer dan 1 minuut op één plek gebruiken.
 - ▲ **VOORZICHTIG:** Schrob hetzelfde stuk oppervlak niet lang achter elkaar.
- 6 Om de Steam Blaster te stoppen, haalt u eenvoudigweg het handvat omhoog. U kunt vervolgens de stoomkop weer op zijn plaats zetten en verdergaan met reinigen.
 - 7 Wanneer u klaar bent met dweilen, drukt u op de stoomregelknop totdat u terugkeert naar de stand-by modus.
 - 8 Om de Dirt Grip-pad te verwijderen, tilt u de dweil recht omhoog aan het handvat totdat de Intelli-Mop-kop recht naar beneden hangt. Druk op de ontgrendelknoppen van de pad op de hals van de dweilkop (afb. 11a), en beide zijden van de kop openen, waardoor de pad loskomt (afb. 11b).

- 9 Wanneer de Dirt Grip-pad ontkoppeld is, sluit u de Intelli-Mop-kop aan. Om te sluiten, drukt u een kant van de Intelli-Mop-kop voorzichtig naar de grond totdat die zijde op zijn plaats klikt. Herhaal aan de andere zijde.
- 10 Als het waterreservoir leeg is, stopt de stoomreiniger met het produceren van stoom. U kunt het waterreservoir op ieder gewenst moment weer vullen, als de stekker van de stoomreiniger niet in het stopcontact zit. Volg de instructies voor het vullen van het waterreservoir op pagina 7.

OPMERKING: Wacht 2 tot 3 minuten om de stoomreiniger te laten afkoelen, voordat u de stoomkop verwisselt. Laat de stoomreiniger nooit langdurig met een vochtige of natte Dirt Grip-pad op een vloer staan.

De **Shark®-stoomreiniger** heeft 3 unieke Intelligent Steam Control-instellingen voor de juiste hoeveelheid stoom voor de taak. Zie onderstaande tips over wanneer u iedere instelling kunt gebruiken.

Instelling	Ideaal voor deze afgedichte oppervlakken	Aanbevolen gebruik
HULPMID-DELEN 	Laminaat Hardhout Marmer	Reinigen van gevoelige oppervlakken. Licht reinigen en afstoffen. Losmaken en verwijderen van licht vuil.
LO 	Hardhout Marmer Tegel Steen	Reinigen van de meeste oppervlakken en grote gebieden. Standaard, dagelijks reinigen. Vlekken en licht vuil verwijderen. Gemiddeld reinigen en zeer druk belopen plaatsen.
HI 	Hardhout Marmer Tegel Steen	Diepe reiniging en schoonmaken van moeilijk te reinigen oppervlakken. Grondige reiniging en het verwijderen van vastgezet vuil en vlekken. Diepe reiniging van veelbelopen oppervlakken. Verwijderen van zwaar vuil en vet. Vloeren ontsmetten*.
Steam Blaster	Voor een extra stoomstoot kunt u de Steam Blaster gebruiken in LO of HI. Volg de instructies op de pagina 'Gebruik van uw stoomreiniger'.	

* Onderzoek naar ontsmetting is uitgevoerd onder gecontroleerde testomstandigheden. De omstandigheden in een normaal huishouden kunnen anders zijn. Klik N' Flip® stoomkop in HI alleen in combinatie met stoomreiniger. Niet in de modus Steam Blaster.

ONTSMETTEN* MET DE STOOMREINIGER DE INTELLI-MOP-KOP EN DIRT GRIP-PADGEBRUIKEN:

- 1 Plaats een schone Dirt Grip-pad op de stoomkop.
- 2 Steek de stekker van het apparaat in het stopcontact en druk op de stoomregelingsknop om de instelling **HI** te selecteren.
- 3 Wacht 30 seconden zodat het apparaat stoom kan produceren.
- 4 Start het dweilen op een goed afgedicht oppervlak met een voor- en achterwaartse beweging. Na drie minuten is uw apparaat gereed voor gebruik voor het ontsmetten.
- 5 Ga met een voor- en achterwaartse beweging over het oppervlak dat u wilt ontsmetten. Herhaal dit minimaal 5 keer.

Raadpleeg het bovenblad van de doos voor een volledige lijst met wat bij uw stoomreiniger is inbegrepen.

De **Shark® vloer en handstoomreiniger** is ontworpen om oppervlakken te reinigen die bestand zijn tegen hitte en vocht. Gebruik de dweil niet op onbehandelde houten oppervlakken (met name antieke houten meubels), ongeglazuurde keramische tegels, geverfde oppervlakken of oppervlakken die met was, olie, vernis of schellak behandeld zijn. De glans kan verwijderd worden door hitte, stoom en wrijving van reinigungsaccessoires. Het is altijd raadzaam een oppervlak dat moet worden gereinigd te testen, alvorens met het reinigen verder te gaan.

Wij adviseren ook de gebruiks- en onderhoudsinstructies van de fabrikant van het oppervlak te raadplegen. Bij het reinigen van oppervlakken die met hout zijn afgewerkt, moet u brede, continue veegbewegingen maken. Om beschadiging van het oppervlak te voorkomen, moet u geen stoom richten of de reinigungsaccessoires op één plek laten staan.

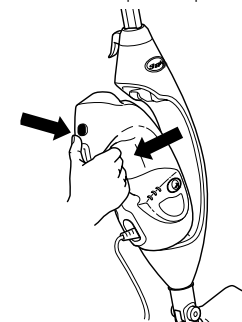

Afb. 12

- Verwijder de handstomer door op de ontgrendelingsknop te drukken en uit het station te trekken. Zorg dat u de stoomknop NIET ingedrukt houdt terwijl u de handstomer verwijdert. **(Afb. 12)**.
- De handstomer wordt automatisch ingesteld op de stand HULPMIDDELEN. Druk op de stoomknop om de stoom te activeren. U kunt andere stoommodi selecteren afhankelijk van het accessoire en het gebruik.
- Beheers de stoom beter met alle hulpstukken door de knop 3-tot-5 seconden ingedrukt te houden. Hierdoor kunt u langer en met meer beheersing stomen.

DE KLEDINGSTOMER GEBRUIKEN

Alleen bepaalde modellen

Raadpleeg het bovenblad van de doos voor een volledige lijst met wat bij uw stoomreiniger is inbegrepen.

★ ▲ **LET OP:** Zorg dat de handstomer losgekoppeld of in de stand-bymodus is terwijl u het accessoire bevestigt of verwijdert. Vermijd aanraking van het accessoire, omdat het na het stomen zeer heet zal zijn.

★ ▲ **LET OP:** Om brandwonden te voorkomen, moet u de stekker van de stoomreiniger altijd uit het stopcontact halen voordat u accessoires of pads verwijdert of verwisselt.

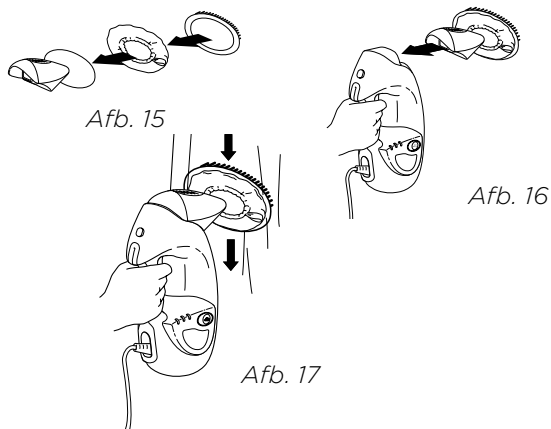

Bevestigen/loskoppelen:

- Gebruik de lavendelkleurige lus aan de zijkant van de kap om over de stoomopening van de kledingstomer te schuiven. **(Afb. 15)**.
- Klik de borstelhareframe over de kap met de borstelharen bovenop de kap van de kledingstomer.
- Bevestig de geassembleerde kledingstomer aan de handstomer door deze in het hoofdmondstuk te klikken. **(Afb. 16)**.
- Om te verwijderen, wacht u 2 tot 3 minuten om het gereedschap af te laten koelen, houdt u de ontgrendelknop vast en trekt u het hulpmiddel weg van het apparaat.

Gebruik:

- De kledingstomer is ideaal voor het verwijderen van kreukels in kleding en het verfrissen en verzorgen van bekleding.
- De kap en frame met borstelharen bieden gecontroleerde stoom voor stoffen en bekleding.

Schoonmaaktips:

- Druk de stoomknop gedurende 3 tot 5 seconden in, beweeg langzaam omhoog en omlaag over uw kleding of bekleding. **(Afb. 17)**.
- Controleer altijd de kleurvastheid van elke stof, vooral met rode of blauwe tinten:
 - Neem een schone, vochtige, warme handdoek en wrijf voorzichtig over een klein oppervlak op de stof dat buiten zicht en uit de weg ligt.
 - Als er kleur op de handdoek overkomt, moet u het artikel professioneel laten reinigen.

DE ACCESSOIRESLANG EN HET KLEINE ZAKGEREEDSCHAP VOOR BOVEN DE VLOER

Raadpleeg het bovenblad van de doos voor een volledige lijst met wat bij uw stoomreiniger is inbegrepen.

★ **LET OP:** Zorg dat de handstomer losgekoppeld of in de stand-bymodus is terwijl u het accessoire bevestigt of verwijdert. Vermijd aanraking van het accessoire, omdat het na het stomen zeer heet zal zijn.

★ ▲ **LET OP:** Om brandwonden te voorkomen, moet u de stekker van de stoomreiniger altijd uit het stopcontact halen voordat u accessoires of pads verwijdert of verwisselt.

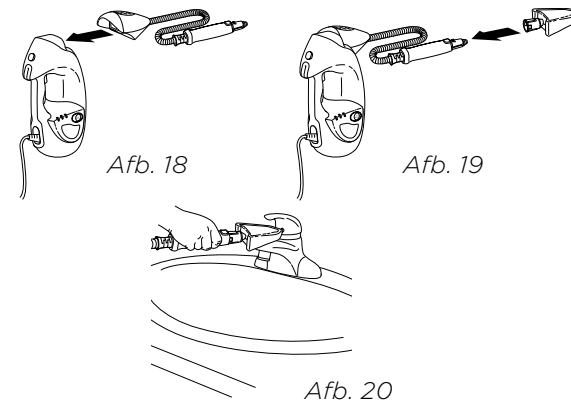

Bevestigen/loskoppelen:

- Maak de accessoireslang eerst vast aan de handstomer door de accessoireslang in de hoofdspoeier vast te klikken. **(Afb. 18)**.
- Schuif het pad over het kleine zakgereedschap voor boven de vloer, zodat het goed past. Bevestig de elastieken band en schuif de vergrendelring om de pad stevig over het gereedschap vast te draaien.
- Sluit het kleine zakgereedschap voor boven de vloer aan op het stoommondstuk aan het uiteinde van de accessoireslang. Schuif de basis van het gereedschap over de punt van het mondstuk totdat het gereedschap stevig op zijn plaats klikt. **(Afb. 19)**.
- Gebruik het kleine zakgereedschap voor boven de vloer niet zonder dat de pad eraan bevestigd is.
- Om te verwijderen, wacht u 2 tot 3 minuten om het gereedschap af te laten koelen, houdt u de ontgrendelknop vast en trekt u het hulpmiddel weg van het apparaat.

Gebruik:

- Het kleine zakgereedschap voor boven de vloer is ideaal voor kleine, oneffen oppervlakken. Het puntige uiteinde is ideaal voor randen en hoeken. **(Afb. 20)**.

Schoonmaaktips:

- Er zijn extra hulpstukken beschikbaar voor uw accessoireslang. Ga naar sharkaccessories.com voor meer informatie.

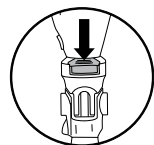

Afb. 21



Afb. 22

Na het gebruik en opslag

- 1 Druk op de stoomregelingknop totdat deze knippert, wat aangeeft dat u in de stand-bymodus zit. Trek de stekker van het snoer uit het stopcontact en zet de stoomreiniger rechtop neer. Laat deze afkoelen.
- 2 Om de Dirt Grip-pad te verwijderen, tilt u de stoomreiniger recht omhoog aan het handvat totdat de Intelli-Mop-kop recht naar beneden hangt. Druk op de ontgrendelknoppen van de pad op de hals van de dweilkop en beide zijden van de Intelli-Mop-kop openen, waardoor de pad loskomt. Wanneer de pad is ontkoppeld, sluit u de Intelli-Mop-kop aan.
- 3 Als de Intelli-Mop-kop niet bevestigd is aan de stoomreiniger, kan de pad nog steeds worden verwijderd. Druk op de ontgrendelknop op de Intelli-Mop-kop om het pad los te maken (Afb. 21).
- 4 Maak het waterreservoir leeg voordat u de stoomreiniger opbergt. Om het reservoir te legen, zet u de stoomreiniger naast een gootsteen. Open het deksel van het waterreservoir en houd het apparaat boven de gootsteen. Laat het water uit het reservoir lopen en sluit vervolgens het deksel.
- 5 Om de stoomreiniger op te bergen, wacht u totdat het apparaat afgekoeld en de stoom vrijgekomen is.

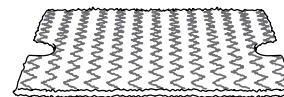

Afb. 23

Dirt Grip-padonderhoudsinstructies

Was de Dirt Grip-pads apart in de wasmachine met warm water en vloeibaar wasmiddel.

GEBRUIK NOOIT BLEEKMIDDEL, WASMIDDEL IN POEDERVORM OF WASVERZACHTER,

want deze producten kunnen de Dirt Grip-pads beschadigen of een coating achterlaten, waardoor de pads minder goed schoonmaken en absorberen. Dirt Grip-pads moeten aan de lijn worden gedroogd of in de wasdroger op lage stand, zodat de stof van microvezel langer meegaat (Afb. 23).

Losse vezels kunnen een aanwijzing zijn dat de stof van de microvezel aan het slijten is. Trek niet aan de losse vezels, want zo riskeert u dat het weefsel gaat scheuren. Knip de losse vezels er met een schaar af (Afb. 24).

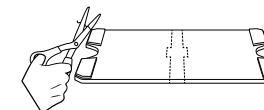

Afb. 24



Vervangen van de Dirt Grip-pads

Wij bevelen u voor de beste reinigingsresultaten aan de Dirt Grip-pads iedere 3 tot 4 maanden te verwisselen bij normaal gebruik. Zoals bij elke stof kunnen de vezels kapotgaan door vuildeeltjes, vet, wrijving en herhaaldelijk wassen. U zult dan merken dat het dweilen met de dweil steeds zwaarder gaat.

U kunt vervangende Dirt Grip-pads en andere hulpstukken bestellen op sharkclean.eu/parts of door te bellen naar 0800 862 0453.

Onderhoud stoommondstuk

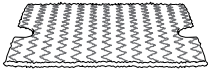
Als u denkt dat het stoommondstuk of het Steam Blaster-mondstuk verstopt geraakt is, neemt u contact op met de klantenservice via 0800 862 0453 sharkclean.eu.

ACCESSOIRES	
<p>Intelli-Mop-kop Geweldig voor algemene reiniging. Geef extra stoom met de Steam Blaster voor het reinigen van hardnekkige vlekken, en maak tweemaal zoveel schoon dankzij de handsfree tweezijdige pads.</p>	
<p>Dirt Grip-pad Tweezijdige pad. Eenvoudige plaatsing en verwijdering zonder uw handen te gebruiken. Wasbaar en herbruikbaar.</p>	
<p>Driehoekige reinigingskop De driehoekige vorm is perfect voor het reinigen van hoeken en moeilijk bereikbare plaatsen. Uitgerust met een Steam Blaster om vlekken op te lossen en hardnekkig vuil los te maken.</p>	
<p>Driehoekige reinigingskop Ideaal voor het reinigen van hoeken en andere moeilijk bereikbare plaatsen. Eenvoudig te installeren en te verwijderen.</p>	

⚠ WAARSCHUWING: Om het risico op elektrische schokken en onbedoeld gebruik te verminderen, schakelt u het apparaat uit en trekt u de stekker uit het stopcontact alvorens u het onderhoud uitvoert.

De stoomreiniger produceert geen stoom.

- De stekker van uw stoomreiniger moet goed in het stopcontact zitten. Controleer uw zekering of stroomonderbreker of probeer een ander stopcontact.
- Zorg dat het waterreservoir vol is, de stekker in het stopcontact zit en het lampje van de stoomregelingsknop brandt.
- Als het lampje van de stoomregelingsknop niet brandt, probeert u een ander stopcontact.
- Als het lampje van de stoomregelingsknop knippert, drukt u op de stoomregelingsknop om een stoominstelling te selecteren.
- Als de lampjes onder de stoomregelingsknop branden, wacht u 30 seconden zodat het apparaat kan opwarmen.
- Als de stoomreiniger het na bovenstaande stappen nog steeds geen stoom produceert, neemt u contact op met de klantenservice via 0800 862 0453 of sharkclean.eu

De stoomreiniger produceert onderbroken stoom.

- Dit is normaal. Selecteer voor een ononderbroken stoomstoot de HI-instelling.
- Zorg er ook voor dat het waterreservoir vol is.

Ik kan geen stoominstelling selecteren.

- Zorg dat de stekker van de stoomreiniger in het stopcontact zit en de lampjes onder de stoomregelingsknop branden.
- Als uw stoomreiniger stoom produceert, maar de lampjes onder de stoomregelingsknop niet branden, neemt u contact op met de klantenservice via 0800 862 0453.

Ik krijg strepen/grauwe waas op de vloer.

- Het Dirt Grip-pad kan vies zijn. Als dit het geval is, draait u deze om naar de schone zijde of vervangt u het hele pad. Als u het Dirt Grip-pad met waspoeder hebt gewassen, kan uw pad beschadigd zijn en moet deze worden vervangen.
- Het kan echter ook een indicatie zijn van zeep- of vetresten, die zich op de vloer hebben verzameld. Aangezien onze stoomreiniger maar weinig water gebruikt, kan de dweil niet nat genoeg zijn om het verzamelde vuil, dat de stoom aan het oppervlak brengt, op te nemen. Wij adviseren de vloer dan alleen met water te wassen, de vloer te laten drogen en dan weer te stoomreinigen met een schone Dirt Grip-pad. Een of meerdere keren wassen is meestal voldoende om de resten te verwijderen.
- Voor hardnekkiger vuil moet u de vloer wellicht wassen met een mengsel van één deel azijn en twee delen water* (maar doe GEEN azijn of andere reinigingsmiddelen in het waterreservoir van de stoomreiniger).
- *Raadpleeg de onderhoudsinstructies van uw vloerfabrikant voordat u reinigingsproducten of -oplossingen met azijn aanbrengt.

Op welke oppervlakken kan ik de stoomreiniger gebruiken?

- De stoomreiniger is ontworpen voor gebruik op alle afgedichte harde oppervlakken. Wij raden u aan de stoomreiniger eerst op een klein stuk van de vloer te gebruiken en de instructies van de fabrikant van de vloer te raadplegen.
- **LET OP:** Nooit gebruiken op leer, in de was gezette meubels, synthetische stoffen, fluweel of andere materialen die gevoelig zijn voor stoom.
- **OPMERKING:** Op oppervlakken die met was zijn behandeld of sommige niet in de was gezette vloeren kan de glanslaag worden verwijderd door de hitte en stoom. Test eerst op een klein deel van de vloer om te zien of het de glans beïnvloedt.

Kan ik iets anders dan water in het waterreservoir van de stoomreiniger gebruiken?

- Voeg **GEEN** reinigingsmiddelen, geurende parfums, oliën of andere chemicaliën aan het water toe dat in dit apparaat wordt gebruikt, omdat het apparaat daardoor kan beschadigen of onveilig wordt voor gebruik. Wij adviseren gedestilleerd water te gebruiken in de stoomreiniger.

Als een klant een product in het Verenigd Koninkrijk (VK) koopt, kan deze aanspraak maken op wettelijke rechten t.a.v. de kwaliteit van het product (uw "wettelijke rechten"). U kunt uw winkelier aan deze rechten houden. Echter, bij Shark® hebben we zoveel vertrouwen in de kwaliteit van onze producten dat we de originele producteigenaar een extra garantie geven tot wel twee jaar. (1 jaar standaard plus 1 jaar als u zich registreert) Deze algemene voorwaarden hebben alleen betrekking op de fabrieksgarantie, uw wettelijke rechten staan er los van. Let op: de garantie van 2 jaar is beschikbaar in alle EU-landen en in het Verenigd Koninkrijk als dit land tijdens de garantieperiode niet langer een EU-land is.

De onderstaande voorwaarden beschrijven de vereisten en omvang van onze garantie. Deze hebben geen invloed op uw wettelijke rechten of de verplichtingen van de verkoper van het product en uw overeenkomst met de verkoper.

Shark®-garanties

Een huishoudelijk apparaat zoals een stoomreiniger is een aanzienlijke investering. Uw nieuwe apparaat moet zo lang mogelijk correct werken. De garantie bij het apparaat is een belangrijke indicator en laat zien hoeveel vertrouwen de fabrikant in zijn product heeft en in de kwaliteit hiervan.

Ieder apparaat van Shark® wordt geleverd met garantie op de onderdelen en werkzaamheden. De helpdesk van onze klantenservice (0800 862 0453) is bereikbaar van maandag t/m vrijdag van 09.00 tot 18.00 uur. Het telefoonnummer is gratis en u wordt direct doorverbonden met een medewerker van Shark®. U vindt ook online ondersteuning op www.sharkclean.eu

Hoe registreer ik mijn verlengde Shark®-garantie?

U kunt uw garantie binnen 28 dagen na aankoop online registreren. Om tijd te besparen, heeft u de volgende informatie over uw apparaat nodig:

- Datum waarop u het apparaat heeft aangeschaft (bon of afleverbewijs)
- Om online te registreren, gaat u naar www.sharkclean.co.uk/register-guarantee

BELANGRIJK

- Zowel de garantie voor 12 maanden als de 1 jaar verlengde garantie dekt uw product vanaf de aanschafdatum.
- Bewaar altijd uw aankoopbewijs. Wilt u gebruikmaken van uw verlengde garantie, dan hebben wij uw aankoopbewijs nodig om te controleren of de door u aan ons versterkte informatie correct is. Als u geen geldig aankoopbewijs kunt voorleggen, kan uw garantie vervallen.

Wat zijn de voordelen van het registreren van mijn gratis Shark®-garantie?

Als u uw garantie registreert, hebben wij uw gegevens bij de hand, in het geval wij contact met u op moeten nemen. U kunt ook tips en adviezen ontvangen over hoe u het meest optimale resultaat kunt halen met uw Shark®-stoomreiniger en op de hoogte worden gehouden van de laatste technologieën en introducties van Shark®. Als u uw garantie online registreert, krijgt u onmiddellijk een bevestiging dat wij uw gegevens hebben ontvangen.

Hoe lang krijg ik garantie op een nieuw apparaat van Shark®?

Door het vertrouwen dat wij in ons ontwerp en de kwaliteit van ons product hebben, geven wij bij aankoop van een nieuwe stoomreiniger van Shark in totaal twee jaar garantie (12 maanden plus een verlengde garantie van 1 jaar).

Wat valt onder de gratis garantie van Shark®?

Reparatie of vervanging van uw Shark®-apparaat (naar beoordeling van Shark), inclusief alle onderdelen en arbeid. Een garantie van Shark® is een aanvulling op uw wettelijke rechten als klant.

Wat valt niet onder de gratis garantie van Shark®?

- Normale slijtage.
- Onbedoelde schade, fouten veroorzaakt door nalatig gebruik en onderhoud, verkeerd gebruik, nalatigheid, onachtzame bediening of gebruik van de stoomreiniger dat niet overeenkomt met wat er in de meegeleverde handleiding van Shark® staat.
- Het gebruik van de stoomreiniger voor andere doeleinden dan de standaard huishoudelijke activiteiten.
- Het gebruik van onderdelen niet gemonteerd of geïnstalleerd overeenkomstig de bedieningsinstructies.
- Het gebruik van niet-originele onderdelen en hulpstukken van Shark®.
- Verkeerde installatie (m.u.v. als het door Shark® is geïnstalleerd.).
- Reparaties of wijzigingen uitgevoerd door derden niet zijnde Shark of vertegenwoordigers van Shark.

Wat gebeurt er als mijn garantie verstreken is?

Shark® ontwikkelt geen producten die maar een beperkte tijd meegaan. Wij beseffen dat klanten de behoefte kunnen hebben om hun stoomreiniger te laten repareren nadat de garantie verstreken is of het product is verkocht aan een nieuwe eigenaar. Neem in dit geval contact op met de gratis helpdesk van onze klantenservice en vraag naar ons garantieprogramma op 0800 862 0453.

Waar kan ik originele onderdelen en hulpstukken van Shark® kopen?

Onderdelen en hulpstukken van Shark® zijn ontworpen door dezelfde ingenieurs die uw Shark®-stoomreiniger hebben ontwikkeld. U vindt een uitgebreid assortiment Shark®-onderdelen, -reserveonderdelen en -accessoires voor alle apparaten van Shark® op www.sharkclean.eu.

Onthoud dat het gebruik van niet-originele onderdelen van Shark® tot het verlies van de garantie leidt.



 **TIPS:** QR-koden finnes på bakpanelet til damprenseren.

REGISTRER KJØPET DITT

 Skann QR-koden med en mobilenhet

For å dra nytte av produktets utvidede garanti må du registrere kjøpet på sharkclean.eu/register-guarantee

ARKIVER DENNE INFORMASJONEN

Modellnummer: _____

Datokode: _____

Kjøpsdato (ta vare på kvitteringen): _____

Butikken du kjøpte den i: _____

TEKNISKE SPESIFIKASJONER

Spenning: 220-240 V-, 50-60 Hz

Watt: 1200 W

Vannkapasitet: 500 ml

LES NØYE OG OPPBEVAR FOR FREMTIDIG REFERANSE.

Denne bruksanvisningen er ment til å hjelpe deg med å få en fullstendig forståelse av din nye damprenser.

Merk at produkter kjøpt direkte fra Shark blir automatisk registrert.



INNHALDSFORTEGNELSE

Viktige sikkerhetsinstruksjoner	3
Komme i gang	5
Montering av damprenser	7
Bruk av damprenser	9
Intelligent Steam Control	11
Rengjøring over gulv	12
Bruke klesdamper	13
Bruk av tilbehørsslangen og gulvverktøyet	14
Vedlikehold av damprenser	15
Bestilling av ekstra tilbehør	17
Retningslinjer for feilsøking	18
Vanlige spørsmål	19
Garanti	20

Dette apparatet er i samsvar med WEEE-direktivet 2012/19/EU om kassering av elektrisk og elektronisk utstyr (WEEE).

Dette merket indikerer at produktet ikke skal kasseres sammen med annet husholdningsavfall i EU. For å forhindre potensiell skade av miljøet eller menneskelig helse fra ukontrollert kassering av avfall, skal det resirkuleres på en ansvarlig måte for å fremme bærekraftig gjenbruk av materielle ressurser. For å returnere en brukt enhet, bruk systemene for retur- og innsamling, eller kontakt forhandleren der produktet ble kjøpt. De kan ta imot dette produktet for miljømessig trygg resirkulering.

Dette apparatet samsvarer med de europeiske direktivene for elektromagnetisk kompatibilitet (EMC) 2014/30/EU med revisjoner og lavspenningsdirektiv (LD) 2014/35/EU med revisjoner.

Takk for ditt kjøp av Shark® Håndholdt damprenser til gulvvask.

Denne brukerhåndboken er utformet for å hjelpe deg å få en fullstendig forståelse av den nye damprenseren din. Les den nøye og oppbevar den for fremtidig referanse.

Se heftet på innsiden av esken for å se en liste over hva som er inkludert med denne modellen.

Hvis du har spørsmål om din Shark® Håndholdt damprens for gulv, ring Shark kundeservice på 0800 862 0453.

Shark® Håndholdt damprens for gulv er en komplett løsning for både dyptrengjøring og rask hverdagsrengjøring. Enten du må rengjøre vanskelige flekker med Steam Blaster eller tørke opp søl raskt, fungerer våre neste-generasjons Klik N' Flip®-mopphode og Dirt Grip-mopp med damprenseren for å optimal bevegelighet og effektivitet, som gjør rengjøring kjapt og enkelt.

VIKTIGE SIKKERHETSINSTRUKSJONER

KUN TIL HUSHOLDNINGSBRUK

⚠ ADVARSEL

For å redusere risikoen for skader, brann, elektriske støt og skade på inventar som oppstår på grunn av feil bruk av apparatet, bør du merke deg følgende instruksjoner. Denne enheten har elektriske koblinger og bevegelige deler som vil kunne utgjøre en risiko for brukeren.



FARE FOR SKÅLDING: DAMPEN SOM AVGIS FRA DAMPENHETEN ER SVÆRT VARM OG KAN FORÅRSAKE SKÅLDING. VÆR FORSIKTIG NÅR DU BRUKER DAMPRENSEN.

- 1 Dette apparatet kan brukes av personer med reduserte fysiske, sensoriske eller mentale evner eller mangel på erfaring og kunnskap, hvis de har tilsyn eller gis veiledning om bruken av apparatet på en sikker måte og forstår farene som er involvert. Rengjøring og vedlikehold må ikke utføres av barn. Hold apparatet og ledningen utilgjengelig for barn. La ikke barn bruke apparatet. Må **IKKE** brukes som leketøy. Vær ekstra oppmerksom når apparatet brukes i nærheten av barn.
- 2 Hold apparatet utilgjengelig for barn når den er tilkoblet eller kjøles ned.
- 3 Legg **ALDRI** damprenseren over på siden eller rett dampen mot personer, kjæledyr eller planter når den er i bruk. Væske eller damp må ikke rettes mot utstyr som inneholder elektriske komponenter, slik som inne i ovner.
- 4 Påfyllingsåpningen skal ikke åpnes under bruk.
- 5 Systemet skal **KUN** brukes til anviste formål.
- 6 **IKKE** bruk for å varme opp et rom.
- 7 **IKKE** for bruk utendørs.
- 8 **IKKE** etterlat damprenseren uten tilsyn når den er koblet til. Koble **ALLTID** strømledningen fra stikkkontakten når den ikke er i bruk og før service.
- 9 Bruk **KUN** som beskrevet i denne bruksanvisningen.
- 10 Bruk **KUN** produsentens anbefalte tilbehør.
- 11 **IKKE** bruk apparatet med skadet ledning eller støpselet. Hvis ikke damprenser fungerer som den skal eller den har blitt mistet i gulvet, skadet, satt igjen utendørs eller blitt mistet i vann, må den returneres til SharkNinja Operating LLC for undersøkelse og reparasjon. Feil montering og reparasjon kan føre til fare for elektrisk støt eller skade når damprenser er i bruk.
- 12 For å beskytte mot fare for elektrisk støt, **IKKE** senk damprenseren i vann eller annen væske.
- 13 **IKKE** håndter støpselet eller damprenseren med våte hender eller betjen apparatet uten sko.

TA VARE PÅ DISSE INSTRUKSJONENE

LES NØYE FØR BRUK

- 14 **IKKE** trekk i eller bær den etter strømledningen, bruk strømledningen som håndtak, lukk en dør over ledningen eller trekk ledningen rundt skarpe kanter eller hjørner. **IKKE** kjør damprenseren over ledningen. Hold ledningen unna varme flater.
- 15 **IKKE** koble fra ved å trekke i ledningen. Grip i støpselet for å koble fra, ikke ledningen. **IKKE** bruk skjøteledninger eller stikkontakter med utilstrekkelig strømkapasitet.
- 16 **IKKE** stikk objekter i dyseåpninger. Avbryt bruk hvis dampdysen er blokkert.
- 17 **IKKE** hold hender eller føtter under damprenseren. Den blir svært varm.
- 18 Bruk gulvmoppen **KUN** på flate, horisontale overflater. **IKKE** bruk på vegger, benker eller vinduer.
- 19 **IKKE** bruk på lær, vokspolerte møbler, syntetiske stoffer, fløyel eller andre delikate materialer som er sensitive for damp.
- 20 **IKKE** tilsett rengjøringsmidler, eddik, parfymen, oljer eller andre kjemikalier i vannet som brukes i denne damprenseren, det kan skade den eller gjøre den utrygg i bruk. Hvis du bor i et område med hardt vann, anbefaler vi at du bruker destillert vann i din damprenser.
- 21 **ALDRI** oppbevar eller forlat damprenseren på ett sted med Dirt Grip™-puten festet, da dette kan skade overflater.
- 22 Før du fjerner Dirt Grip™-puten, koble fra damprenser og la den avkjøles.
- 23 Koble fra damprenseren før rengjøring. Bruk en tørr eller fuktig klut til å rengjøre utsiden. **IKKE** hell vann over eller bruk alkohol, bensin eller tynner på damprenseren.
- 24 Vær spesielt forsiktig når damprenser brukes til å rengjøre trapper.
- 25 **ALDRI** bruk damprenseren uten Dirt Grip™-puten festet.
- 26 Hold arbeidsområdet godt opplyst.
- 27 Oppbevar damprenseren innendørs, på et kjølig og tørt sted.
- 28 **IKKE** bruk andre apparater på samme strømuttak (krets) som damprenseren, dette for å unngå overbelastning.
- 29 For å unngå skåldingskader må damprenseren **ALLTID** kobles fra og kjøles ned før du fjerner eller bytter hode, tilbehør eller Dirt Grip™-puter.
- 30 Damprenseren er designet for å rengjøre harde gulvflater som tåler høy varme. Må **IKKE** brukes på uforseglet tre eller uglasserte keramiske gulv. På overflater som har blitt behandlet med voks, og noen gulv som ikke har blitt vokset, kan glansen fjernes med varme og damp. Vi anbefaler at du tester et isolert område av overflaten som skal rengjøres før du fortsetter. Vi anbefaler også at du sjekker gulvprodusentens instruksjoner for bruk og pleie. Ikke bruk apparatet hvis det lekker.

KOMME I GANG

VELKOMMEN!

Gratulerer med kjøpet ditt. Bruk denne bruksanvisningen til å lære mer om funksjonene på din nye damprensers. Fra montering til bruk til vedlikehold, du finner alt her.

MERK: Når du setter sammen din damprensers kan det være litt vann i eller rundt vannbeholderen. Dette er fordi vi tester alle våre damprensere før du kjøper dem.

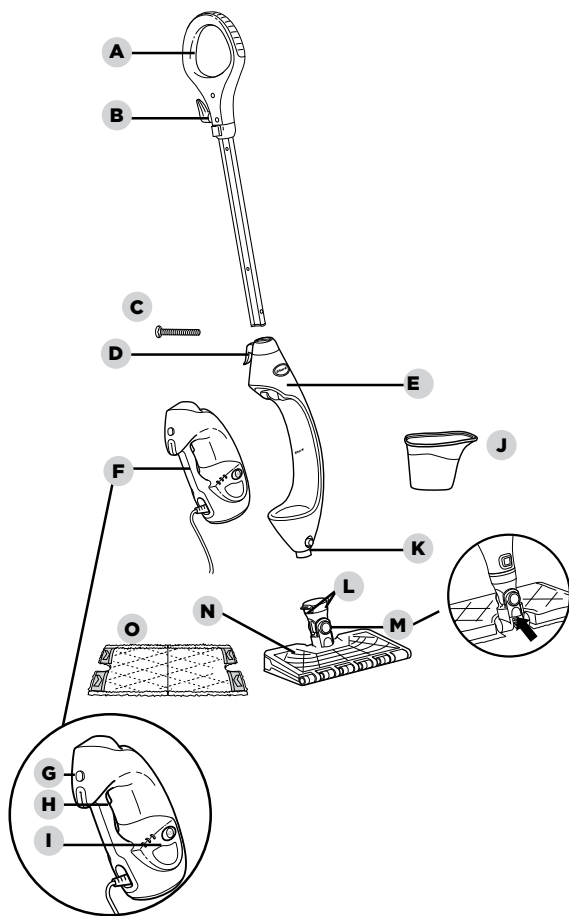

- A** Håndtaket på damprensers
- B** Øvre ledningsinnpakning
- C** (1) 6 mm x 54 mm stor skrue*
- D** Nedre ledning
- E** Dampenhet

- F** Avtakbar håndholdt dampenhet
- G** Utløserknapp for håndholdt dampenhet
- H** Damputløser
- I** Dampkontrollpanel
- J** Fylling av flasken

- K** Mopphodets utløserknapp
- L** Dirt Grip utløserknapper
- M** Steam Blaster dyse
- N** Intelli-Mop hode
- O** Dirt Grip-pute

*Krever skrutrekker med flatt hode. Skrutrekker følger ikke med.

FORSIKTIG: Test på et lite synlig område og kontakt produsenten/ installatøren for spesifikk informasjon for overflaten.

HÅNDHOLDT TILBEHØR

TILBEHØRSSLANGE

For optimal rekkevidde og mobilitet ved rengjøring av overflater over gulv.

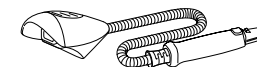

LITE MINI-VERKTØY OG PUTE TIL GULVVASK

Ideell til små, ujevne overflater, hjørner og kanter. Må ikke brukes uten at puten er festet.

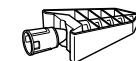

OGSÅ INKLUDERT FOR HÅNDHOLDT BRUK

- 1 Konsentrasjonsdyse
- 2 Dampblåsing
- 3 Kopperbørste
- 4 Dampspalteverktøy

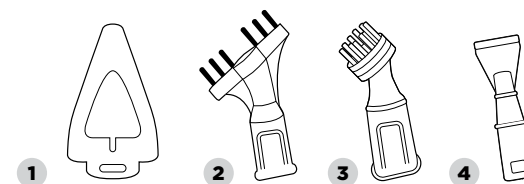

MONTERING AV DAMPRENSER

★ **ADVARSEL:** Pass alltid på at damprenseren er **KOBLET FRA** strømmen når den ikke er i bruk. Aldri fyll damprenseren eller fest moppehodet når damprenseren er koblet til strøm. Vi anbefaler at du bruker destillert vann for å forlenge levetiden til din damprenser. Fyll bare vann på tanken. Kjemikalier eller rengjøringsmidler (inkludert eddik) kan skade damprenseren og utgjøre en risiko for deg og dine omgivelser.

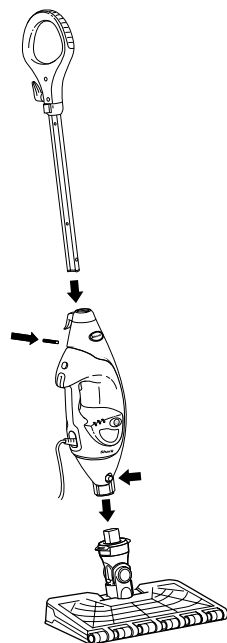

Fig. 1

1 Skru moppehåndtaket inn i huset på dampenhet (skrutrekkeren er ikke inkludert) **(Fig. 1)**.

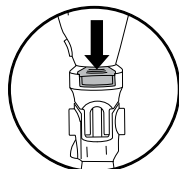

Fig. 2a

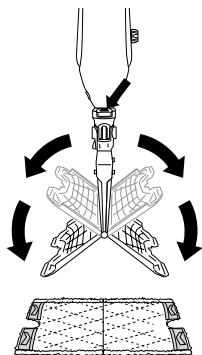

Fig. 2b

2 Skyv Klik N' Flip®-hodetilkoblingen inn i dampenhet-kroppen. Trykk til du hører et klikk. **(Fig. 1)** For å koble fra Klik N' Flip®-moppehodet, trykk på utløserknappen foran på enheten over hodetilkoblingen **(Fig. 1)** og skyv den av.

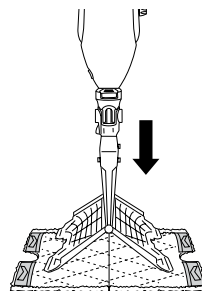

Fig. 3

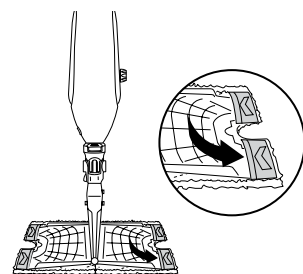

Fig. 4

3 For å feste Dirt Grip-moppen, spre moppen på gulvet med lommensiden opp. Løft opp moppen og sentrer Klik N' Flip®-hodet over puten, og trykk deretter ned utløserknappene på halsen til dampenhetens hode **(Fig. 2a)**. Begge sidene på Klik N' Flip®-hodet vil slippes opp **(Fig. 2b)**. Legg Klik N' Flip®-moppehodets fire hjørner i de fire hjørnene på moppen. **(Fig. 3 og Fig. 4)**. Forsiktig trykk på en side av Klik N' Flip®-moppehodet til gulvet til siden klikkes på plass **(Fig. 5)**. Gjenta på den andre siden **(Fig. 6)**.

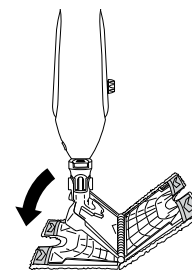

Fig. 5

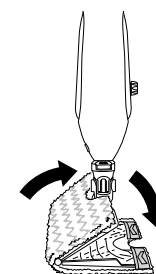

Fig. 6



Fig. 7

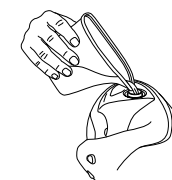

Fig. 8

4 Åpne vanntanken **(Fig. 7)**. Fyll tanken med vann, sett på plass og stram til hetten. Bruk fylleflasken og hell vann i tanken **(Fig. 8)**. Fyll ikke opp for mye. Sett lokket på vanntanken igjen.

★ **VIKTIG:** Damprenseren må ikke brukes uten at det er satt på en Dirt Grip-mopp og fylt vann på tanken. Når du bruker damprenseren for første gang kan det ta lenger tid enn de vanlige 30 sekundene før dampen starter.

★ **VIKTIG:** Må ikke brukes på uforseglet tre eller uglaserte keramiske gulv. På overflater som har blitt behandlet med voks, og noen gulv som ikke har blitt vokset, kan glansen fjernes med varme og damp. Test et isolert område av overflaten som skal rengjøres før du fortsetter. Sjekk gulvprodusentens instruksjoner for bruk og pleie.

MERK: Vi anbefaler at du bruker destillert vann for å forlenge damprensens levetiden.

MERK: Kost eller støvsug gulvene før du rengjør dem med damprenser.

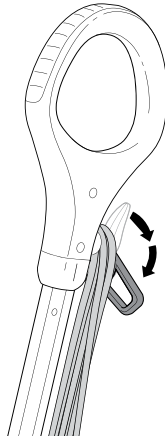

Fig. 9

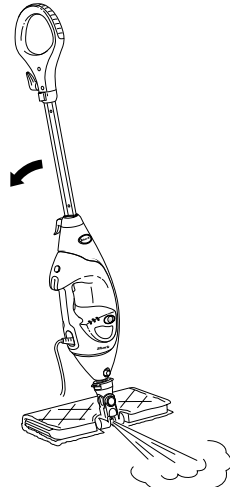

Fig. 10

- 1 Rull ut ledningen helt ved å trekke og vri den hurtigutløsende ledningsholderen (**Fig. 9**). Koble til en stikkontakt.
- 2 Når den først kobles til, vil enheten være i Standby-modus. LO og HI-lysene under Steam Control-knappen vil blinke for å angi Standby-modus.
- 3 For å velge dampmodus, trykk på dampkontroll-knappen (Steam Control) én gang for lav (LO), to ganger for høy (HI) og 3 ganger for Klar (Standby).
- 4 Rengjør gulvene ved å føre moppen fram og tilbake.
- 5 Når du trenger ekstra damp kan du bruke Steam Blaster-funksjonen. Vipp hodet over slik at det er bak moppskaftet, deretter skrås moppskaftet ned. Dette vil gjøre at Steam Blaster (**Fig. 10**) utløser konsentrert damp på flekken.

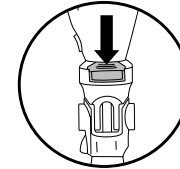

Fig. 11a

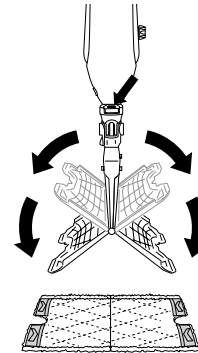

Fig. 11b

- ▲ **FORSIKTIG: Ikke hold Steam Blaster-modus på samme sted i mer enn ett minutt.**
 - ▲ **FORSIKTIG: Ikke mopp lenge av gangen over ett lite område.**
- 6 Bare hev skaftet for å stoppe Steam Blaster-funksjonen. Du kan deretter vippe moppehodet tilbake i sin opprinnelige posisjon og fortsette rengjøringen.
 - 7 Når du er ferdig å bruke moppen, trykker du på Steam Control-knappen til du går tilbake til Standby-modus.
 - 8 For å fjerne Dirt Grip-moppen, bare løft den rett opp etter skaftet frem til Intelli-Mop henger rett ned. Trykk ned utløserknappene på halsen av moppehodet (**fig. 11a**), begge sider av hodet åpnes som frigjør knappen (**fig. 11b**).

- 9 Når Dirt Grip-moppen er utløst, lukker du moppehodet på Intelli-Mop. For å lukke, må du forsiktig trykke en av sidene på Intelli-Mop-moppehodet til gulvet til siden klikkes på plass. Gjenta på den andre siden.
- 10 Damprenseren vil slutte å produsere damp når vannbeholderen er tom. Du kan fylle på vanntanken når som helst så lenge damprenseren er koblet fra. Følg instruksjonene for fylling av vannbeholderen på side 7.

MERK: Vent 2 til 3 minutter så damprenseren kan avkjøles før det byttes moppehode. Aldri legg damprenseren med en fuktig eller våt Dirt Grip-puten på gulv over en lengre periode.

Shark® damprens har 3 unike Intelligent Steam Control-innstillinger du kan bruke for å få riktig mengde damp for rengjøringsoppgaven det gjelder.

Se nedenfor om tips for når du skal bruke hver innstilling.

Innstilling	Ideell for disse forseglede overflatene	Anbefalt bruk
VERKTØY 	Laminat Heltre Marmor	Rengjøring av ømfintlige overflater. Lett rengjøring og støvtørking. Løsne og løfte lett smuss.
LO (lav) 	Heltre Marmor Fliser Stein	Rengjører de fleste forseglede overflater og store områder. Hverdagsrengjøring. Fjerner flekker og mindre søl. Rengjør områder med moderat og tyngre trafikk.
HI (høy) 	Heltre Marmor Fliser Stein	Dyprengjøring og rengjøring av vanskelige overflater. Kraftig rengjøring og fjerning av gjenstridig søl og flekker. Dyprengjøring av områder med høy trafikk. Fjerne gjenstridig smuss og skitt. Desinfisering* av gulv.
Steam Blaster	For ekstra damp kan du bruke Steam Blaster-funksjonen i LO eller HI. Følg instruksjonene som finnes under «Bruke din Steam Pocket® mopp»-side.	

DESINFISERING* MED DAMPERENSEREN BRUK AV INTELLI-MOP-HODET OG DIRT GRIP-PUTE:

- 1 Fest en ren Dirt Grip-pute til moppehodet.
- 2 Koble til enheten og trykk på Steam Control-knappen for å velge **HI**-innstillingen.
- 3 Vent i 30 sekunder til enheten begynner å produsere damp.
- 4 Begynn å mopp på en passende, forseglet, hardt underlag med en forover- og bakoverbevegelse. Etter tre minutter er enheten klar til å brukes til sterilisering.
- 5 Ved å utføre en forover- og bakoverbevegelse, flytter du moppen over til området du ønsker å sterilisere. Gjenta minst 5 ganger.

*Rensestudie ble utført under kontrollerte testforhold. Husholdningsforhold og-resultater kan variere. Med Klik N' Flip® Mop i HI-modus kun i bruk med damprenseren. Ikke i Steam Blaster-modus.

Se styringspanelet for en fullstendig liste over hva som følger med damprensen din.

Shark® Håndholdt damprensere til gulv er utformet for å rengjøre overflater som tåler høy varme og fuktighet. Ikke bruk på uforseglede treflater (spesielt antikke tremøbler), uglaserte keramiske fliser, malte overflater eller overflater som er behandlet med voks, olje, lakk eller skjellakk. Glansen kan forsvinne av varmen, dampen og friksjonen fra rengjøringstilbehør. Det anbefales alltid å teste et isolert område av overflaten som skal rengjøres før du fortsetter.

Vi anbefaler også at du sjekker produsenten av underlaget sine instruksjoner for bruk og pleie. Bruk brede, kontinuerlige bevegelser når du rengjør behandlede overflater av tre. Unngå å dampe eller la rengjøringstilbehøret stå stille på ett sted for å unngå skade på overflaten.

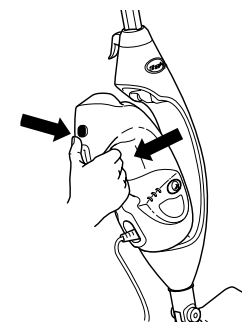

Fig. 12

- Fjern den håndholdte dampenheten ved å trykke på utløserknappen bakover. Vær forsiktig så du IKKE trykker på damputløseren mens du fjerner den håndholdte dampenheten. (Fig. 12).
- Den håndholdte dampenheten settes automatisk i VERKTØY-modus. Klem damputløseren for å aktivere damp. Du kan velge andre dampmodus avhengig av tilbehøret og bruken.
- Med alle koblingsstykker, kontrollerer dampen bedre ved å bruke 3-til-5 sekunders trykk av utløseren. Dette gjør at du kan dampe lenger og med mer kontroll.

BRUKE KLESDAMPER

Kun for visse modeller

Se styringspanelet for en fullstendig liste over hva som følger med damprensen din.

★ **▲ FORSIKTIG:** Kontroller at den håndholdte dampenheten er frakoblet eller i Standby-modus når tilbehøret festes eller fjernes. Unngå å berøre tilbehøret, da er veldig varmt etter damping.

★ **▲ FORSIKTIG:** For å unngå skåldingskader må damprenseren kobles fra og kjøles ned før du fjerner eller bytter moppehode, tilbehør eller puter.

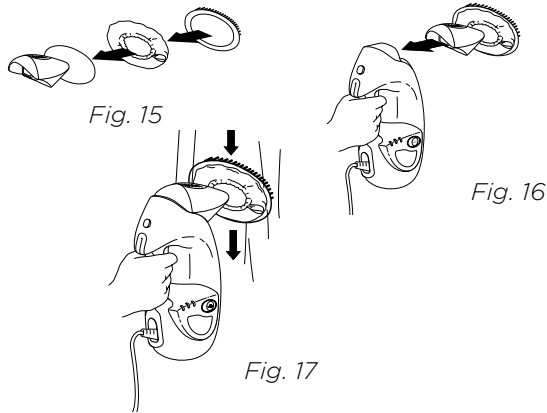

Hvordan feste/koble fra:

- Bruk den lavendelfargede løkken på siden av dekselet for å gli over dyseåpningen på plagget. **(Fig. 15).**
- Knepp børsterammen over dekselet med børstehårene plassert øverst på børsten til klesdamperen.
- Fest den monterte klesdamperen til den håndholdte dampenheten ved å smekke den inn i hoveddysen. **(Fig. 16).**
- For å fjerne, vent i 2 til 3 minutter for at verktøyet skal kjøles ned, hold utløserknappen og trekk verktøyet ut av enheten.

Bruk:

- Klesdamperen er ideell for å fjerne rynker fra klær og for oppfriskning og rengjøring av møbeltrekk.
- Panseret og rammen med børste gir kontrollert damping for tekstiler og møbeltrekk.

Rengjøringstips:

- Trykk på damputløseren i 3 til 5 sekunder, og beveg deg sakte opp og ned over klærne eller møbeltrekket. **(Fig. 17).**
- Bestem alltid fargestyrken til stoffet, spesielt med rødt eller blått:
 - Ta et ren, fuktig, varm klut og gni forsiktig på et lite område som ikke er godt synlig.
 - Hvis det er fargebleking på håndkleet, kan det hende at du må rense plagget på renseri.

BRUK AV TILBEHØRSSLANGEN OG GULVVERKTØYET

Se styringspanelet for en fullstendig liste over hva som følger med din damprenser.

★ **FORSIKTIG:** Kontroller at den håndholdte dampenheten er frakoblet eller i Standby-modus når tilbehøret festes eller fjernes. Unngå å berøre tilbehøret, da er veldig varmt etter damping.

★ **▲ FORSIKTIG:** For å unngå skåldingskader må damprenseren kobles fra og kjøles ned før du fjerner eller bytter moppehode, tilbehør eller puter.

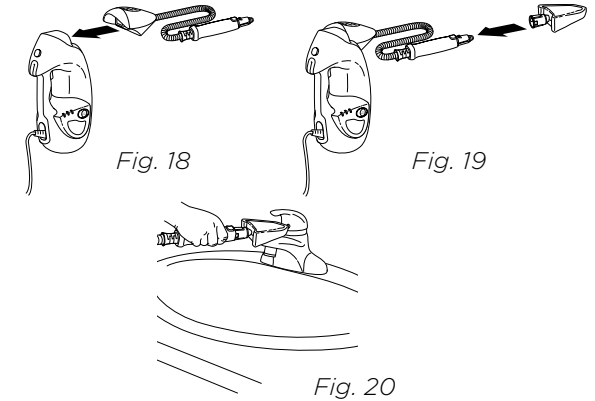

Hvordan feste/koble fra:

- Fest først tilbehørsslangen til den håndholdte dampenheten ved å smekke tilbehørsslangen i hoveddysen. **(Fig. 18).**
- Skyv puten over det miniverktøyet for gulv slik at den sitter tett. Fest det elastiske båndet og skyv låsebryteren for å stramme puten godt over verktøyet.
- Koble miniverktøyet til dampdysen på enden av tilbehørsslangen. Skyv verktøyets base over spissen på munnstykket til verktøyet klikker på plass. **(Fig. 19).**
- Ikke bruk det verktøyet uten at puten er festet.
- For å fjerne, vent i 2 til 3 minutter for at verktøyet skal kjøles ned, hold utløserknappen og trekk verktøyet vekk fra enheten.

Bruk:

- Mini-verktøyet er ideelt for små, ujevne overflater. Den spisse tuppen er flott for kanter og hjørner. **(Fig. 20).**

Rengjøringstips:

- Ekstra koblingsdeler er tilgjengelig for tilbehørsslangen. Besøk sharkaccessories.com for mer informasjon.

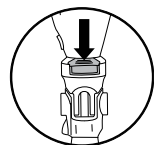

Fig. 21

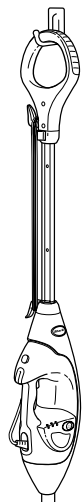

Fig. 22

Etter bruk og oppbevaring

- 1 Trykk på Steam Control-knappen til den starter å blinke, som antyder at du er i Standby-modus. Trekk ut ledningen fra stikkontakten og plasser damprenseren i stående stilling. La den nedkjøles.
- 2 For å fjerne Dirt Grip-moppen, løft damprenseren rett opp etter skaftet frem til moppehodet på Intelli-Mop henger rett ned. Trykk på utløserknappen bak på moppeskaftet og begge sider av hodet på Intelli-Mop vil åpnes og frigjøre moppen. Når moppen er utløst, lukkes moppehodet på Intelli-Mop.
- 3 Hvis moppehodet på Intelli-Mop ikke er festet til damprenseren, kan moppen fremdeles fjernes. Trykk ned utløserknappen på Intelli-Mop-hodet for å frigjøre puten **(Fig. 21)**.
- 4 Tøm vannbeholderen før oppbevaring. For å tømme beholderen, hold damprenseren over en vask. Åpne lokket på vannbeholderen og len enheten over vasken. La vannet helle ut og lukk lokket.
- 5 For å oppbevare damprenseren, må du vente til den er nedkjølt og dampen er frigitt.

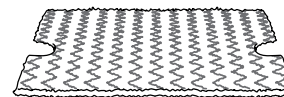

Fig. 23

Vaskeinstrukser for Dirt Grip-putene

Vask putene separat i vaskemaskin med varmt vann med flytende vaskemiddel.

IKKE BRUK BLEKEMIDDEL, SKYLLEMIDDEL ELLER TØMYKNER, da disse kan skade eller etterlate et lag på Dirt Grip-putene som vil redusere putenes rengjørings- og absorberingsevne. Dirt Grip-moppene bør lufttørkes eller tørkes i tørketrommel på lav temperatur, da dette vil forlenge levetiden på mikrofiberen. (Fig. 23).

Løse fibre kan antyde slitasje på mikrofiberstoffet. Ikke dra i de løse fibre da dette kan forårsake at det vevde rekkes opp. Bare klipp løse fibre med saks **(Fig. 24)**.

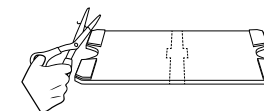

Fig. 24



Utskiftningsmopper til Dirt Grip

For best mulig rengjøringsresultat, anbefaler vi at du skifter Dirt Grip-puter hver 3. til 4. måned ved normalt bruk. Som med alle stoff, kan smusspartikler, fett, friksjon og gjentatt vasking forårsake at fibre brytes ned og du kan merke en økning i kraften som trengs for å skyve eller trekke i damprenseren.

Du kan kjøpe nye Dirt Grip-mopper og annet tilbehør ved å gå til sharkclean.eu/parts og tilbehør eller ringe 0800 862 0453.

Vedlikehold av dampdyse

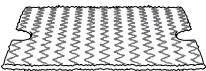
Hvis du tror at hoveddysen på din Steam Blaster™ er tett, kan du kontakte kundeservice på 0800 862 0453 eller gå til sharkclean.eu.

TILBEHØR	
<p>Intelli-Mop-hode Utmerket til allsidig rengjøring. Få ekstra hjelp med vanskelige flekker fra Steam Blaster, og halverer rengjøringstiden med håndfrie, tosidige mopper.</p>	
<p>Dirt Grip-pute Dobbeltsidig pute. Enkel, håndfri installasjon og fjerning. Vaskbar og gjenbrukbar.</p>	
<p>Triangelformet skrubbhode Triangelformen er perfekt til rengjøring av hjørner og vanskelige områder. Utstyrt med Steam Blaster for å løse flekker og fast smuss.</p>	
<p>Triangelformet skrubbpute Ideell for å rengjøre hjørner og andre vanskelige områder. Enkel å installere og fjerne.</p>	

⚠ ADVARSEL: For å redusere risikoen for støt og utilsiktet bruk, må du skru av strømmen og koble fra enheten før service.

Damprenseren produserer ikke damp.

- Damprenseren må kobles forsvarlig til et strømuttak. Sjekk sikringen eller prøv en annen stikkontakt.
- Pass på at vanntanken er full, enheten er koblet til og lyset rundt Steam Control-knappen er konstant.
- Hvis lysene under Steam Control-knappen ikke er opplyst, prøv en annen stikkontakt.
- Hvis lysene under Steam Control-knappen blinker, trykk på Steam Control-knappen for å velge en dampinnstilling.
- Hvis lysene under Steam Control-knappen er konstante, vent i 30 sekunder mens enheten varmes opp.
- Hvis damprenseren ikke fungerer etter å ha prøvd stegene over, kontakt kundeservice på 0800 862 0453 eller sharkclean.eu

Damprenseren produserer forbigående damp.

- Dette er normalt - for mer konsekvent damp, velg HI-innstillingene.
- Pass på at vanntanken er full.

Jeg får ikke velge en dampinnstilling.

- Pass på at damprenseren er koblet til og lysene under Steam Control-knappen er konstante.
- Hvis din damprenser produserer damp men lysene under Steam Control-knappen ikke lyser, ring kundeservice på 0800 862 0453.

Jeg får strekete/grumsete gulv.

- Dirt Grip-puten kan være skitten. Hvis den er det, flipp en over til den rene siden eller bytt den ut. Hvis du har vasket Dirt Grip-moppen med vaskepulver, kan den være skadet og må byttes ut.
- Dette kan også være en indikasjon på at det har samlet seg opp såpe eller fett på gulvet. Ettersom damprenseren kun bruker en liten mengde vann, kan det hende at det ikke er nok til å skylle bort opphopningen som dampen bringer til overflaten. Vi foreslår at du skyller gulvet med bare vann, lar det tørke og deretter dampmopper igjen med en ren Dirt Grip-mopp. En eller flere skyllinger vil generelt fjerne restene.
- En noe mer vanskelig flekk kan kreve at du skyller gulvet med en blanding av én del eddik og to deler vann* (men IKKE fyll på eddik eller andre rengjøringsmidler inn i dampfilterets vanntank.)
- *Se gulvprodusentens anvisninger for stell og vedlikehold før du bruker rengjøringsprodukter eller -løsninger, inkludert eddik.

Hvilke overflater kan jeg bruke damprenseren på?

- Damprenseren er utformet for bruk på alle forseglede overflater. Vi anbefaler at du først tester et isolert område på gulvet som skal rengjøres, samt gjennomgår bruk- og pleieinstruksjoner fra gulvprodusenten din.
- **FORSIKTIG:** Ikke bruk på lær, vokspolerte møbler, syntetiske stoffer, fløyel eller andre delikate materialer som er sensitive for damp.
- **MERK:** På overflater behandlet med voks, og noen gulv som ikke har blitt vokset, kan glansen fjernes med varme og damp fra enheten. Test et isolert område av gulvet først for å se om glansen påvirkes.

Kan jeg bruke noe annet enn vann i vannbeholderen på damprenseren?

- **IKKE** tilsett rengjøringsmidler, parfymen, oljer eller andre kjemikalier i vannet som brukes i dette apparatet, det kan skade enheten eller gjøre den utrygg i bruk. Vi anbefaler at du bruker destillert vann for å forlenge damprenserens levetid.

Når forbrukere kjøper et produkt i Storbritannia nyter de godt av lovmessige rettigheter relatert til produktets kvalitet (dine «lovfestede rettigheter»). Du kan håndheve disse rettighetene hos forhandleren din. Hos Shark er vi imidlertid så sikre på kvaliteten på produktene våre at vi gir den opprinnelige produktseieren en ekstra produsentgaranti på opptil to år (1 år som standard pluss 1 år når du registrerer deg). Disse vilkårene gjelder bare produsentens garanti - dine lovbestemte rettigheter påvirkes ikke. Vær oppmerksom på at 2-års garantien er tilgjengelig i alle EU-land og i Storbritannia, dersom landet ikke lenger er et EU-land under garantiperioden.

Betingelsene nedenfor beskriver forutsetningene for og omfanget av garantien vår. De påvirker ikke dine lovfestede rettigheter eller forhandlerens forpliktelser og din kontrakt med dem.

Shark® garantier

Et husholdningsapparat som en robot utgjør en betydelig investering. Din nye maskin må fungere riktig så lenge som mulig. Garantien den kommer med er en viktig faktor – og viser hvor stor tillit produsenten har til produktet sitt og sin produksjonskvalitet.

Hver Shark®-maskin leveres med en gratis dele- og arbeidskraftsgaranti. Vår kundeservice-telefon (0800 862 0453) er åpen fra kl. 9.00 til 18.00, mandag–fredag. Det er gratis å ringe, og du vil bli satt rett over til en Shark®-representant. Du finner også kundestøtte på nett på www.sharkclean.eu

Hvordan registrerer jeg min utvidede Shark® garanti?

Du kan registrere garantien din på nettet innen 28 dager etter kjøpet. For å spare tid trenger du følgende informasjon om maskinen:

- Datoen du kjøpte maskinen (kvittering eller leveringsseddel)
- For å registrere deg på nett, vennligst besøk www.sharkclean.co.uk/register-guarantee

VIKTIG

- Både 12 månedersgarantien og den utvidede 1-årsgarantien dekker produktet kun fra kjøpsdatoen.
- Ta vare på kvitteringen. Hvis du må benytte deg av den utvidede garantien, må vi ha kvitteringen din for å bekrefte at informasjonen du har oppgitt til oss er korrekt. Manglende evne til å fremlegge en gyldig kvittering kan føre til at garantien oppheves.

Hva er fordelene ved å registrere min gratis Shark®-garanti?

Etter at du har registrert garantien din, har vi informasjonen din tilgjengelig hvis vi trenger å kontakte deg. Hvis du videre godtar å motta kommunikasjon fra oss, kan du også få tips og råd om hvordan du best utnytter din Shark®-damprenser samt oppdateringer om vår nye Shark®-teknologi og nye lanseringer. Hvis du registrerer garantien på nettet, får du umiddelbart bekreftelse på at vi har mottatt informasjonen din.

Hvor lenge er nye Shark®-maskiner garantert for?

Vår tillit til vår design og kvalitetskontroll betyr at din nye Shark®-damprenser er garantert i til sammen opp til fem år for den originale eieren (12 måneder pluss en utvidet garanti på 1 år).

Hva dekkes av den gratis Shark®-garantien?

Reparasjon eller bytte av en Shark®-maskin (etter Sharks eget skjønn), inkludert alle deler og alt arbeid. En Shark®-garanti kommer i tillegg til dine lovfestede rettigheter som forbruker.

Hva dekkes ikke av den gratis Shark®-garantien?

- Normal slitasje.
- Utilsiktet skade, feil forårsaket av uaktsom bruk eller vedlikehold, uforsiktig bruk eller enhver annen håndtering av damprenseren som ikke er i samsvar med Sharks® håndbok som fulgte med maskinen.
- Bruk av damprenseren til alt annet enn normale husholdningsformål.
- Bruk av deler som ikke er satt sammen eller montert i henhold til håndboken.
- Bruk av deler eller tilbehør som ikke er originale Shark®-komponenter.
- Feilaktig montering (unntatt når monteringen ble utført av Shark®).
- Reparasjoner og endringer utført av andre enn Shark® eller deres representanter.

Hva skjer når garantien min utløper?

Shark® designer ikke produkter for at de skal være i en begrenset tidsperiode. Vi forstår at våre kunder kan ha et ønske om å reparere sine damprensere etter at garantien er utløpt eller produktet er solgt til en ny eier. I slike tilfeller ber vi deg om å kontakte vår gratis kundeservice-telefon på 0800 862 0453 og forhøre deg om vårt garantiprogram.

Hvor kan jeg kjøpe originale Shark®-reservedeler og tilbehør?

Shark® reservedeler og tilbehør er utviklet av de samme ingeniørene som utviklet din Shark®-damprenser. Du finner et komplett utvalg av reservedeler fra Shark® og tilbehør for alle Shark®-maskiner på www.sharkclean.eu.

Husk at bruk av reservedeler som ikke er fra Shark® ugyldiggjør garantien din.



 **VINKKI:** QR-koodi on höyrymopin takapaneelissa.

REKISTERÖI OSTOKSESI

 Skannaa QR-koodi mobiililaitteella

Saat tuotteelle laajennetun takuun rekisteröimällä ostoksesi osoitteessa sharkclean.eu/register-guarantee

KIRJAA MUISTIIN SEURAAVAT TIEDOT

Mallinumero: _____

Päivämääräkoodi: _____

Ostopäivä (säilytä kuitti): _____

Ostoliike: _____

TEKNISET TIEDOT

Jännite: 220-240 V-, 50-60 Hz

Teho: 1 200 W

Vesisäiliön tilavuus: 500 ml

LUE OPAS HUOLELLISESTI JA SÄILYTÄ SE TULEVAA TARVETTA VARTEN.

Tämän käyttöoppaan tarkoitus on auttaa sinua ymmärtämään täysin uuden höyrymoppisi toiminta.

Huomaa, että suoraan Sharkilta ostetut tuotteet rekisteröidään automaattisesti.



SISÄLTÖ

Tärkeitä turvallisuusohjeita	3
Käytön aloittaminen	5
Höyrymopin kokoaminen	7
Höyrymopin käyttö	9
Intelligent steam control -höyrynsäätö	11
Puhdistaminen lattiatason yläpuolella	12
Vaatehöyrystimen käyttö	13
Varusteletkun ja lattiatason yläpuoliseen puhdistukseen tarkoitetun pienen käsिमopin käyttö	14
Höyrymopista huolehtiminen	15
Lisävarusteiden tilaaminen	17
Vianmääritysopas	18
Usein kysyttyä	19
Takuuehdot	20

Tämä laite noudattaa sähkö- ja elektroniikkalaitteiden hävittämistä koskevaa WEEE-direktiiviä 2012/19/EU.

Tämä merkintä kertoo, että laitetta ei pidä hävittää kotitalousjätteen mukana missään EU:n alueella. Valvomattoman jätteiden hävittämisen aiheuttaman mahdollisen ympäristö- tai terveyshaitan välttämiseksi laite on kierrätettävä vastuullisesti kestäväan materiaaliresurssien uudelleenkäytön edistämiseksi. Käytä käytettyä laitetta palauttaessasi palautus- ja keräysjärjestelmiä tai ota yhteyttä tämän tuotteen myyjään. Myyjä voi vastaanottaa tuotteen, jotta se kierrätettäisiin ympäristölle turvallisella tavalla.



Tämä laite noudattaa Euroopan unionin sähkömagneettista yhteensopivuutta (EMC [Electromagnetic compatibility]) 2014/30/EU koskevaa direktiiviä ja sen tarkistettuja versioita sekä pienjännittdirektiiviä (LVD [Low Voltage Directive]) 2014/35/EU ja sen tarkistettuja versioita.

Kiitos, että ostit Shark®-lattia- ja -käsihöyrymopin.

Tämän omistajan oppaan tarkoitus on auttaa sinua käyttämään uutta lattia- ja käsihöyrymoppia oikein ja tehokkaasti. Lue opas huolellisesti ja säilytä se tulevaa tarvetta varten.

Tarkista tähän laitemalliin kuuluvat varusteet pakkauslaatikon kannen sisäpuolelta.

Jos sinulla on kysyttävää Shark®-lattia- ja -käsihöyrymopista, ota yhteyttä Shark®-asiakaspalveluun soittamalla numeroon 0800 862 0453.

Shark®-lattia- ja -käsihöyrymoppi on kaikenkattava ratkaisu sekä perusteelliseen höyrypuhdistukseen että jokapäiväiseen siivoamiseen. Tarvitsetpa sitten pinttynneiden tahrojen puhdistamista Steam Blasterilla™ tai roiskeiden pikaista siivoamista, uuden sukupolven Klik N' Flip® -moppipää ja Dirt Grip -liinat toimivat yhdessä höyrymopin kanssa äärimmäisen monipuolisesti ja tehokkaasti, ja ne tekevät siivoamisesta yksinkertaista, nopeaa ja helppoa.

TÄRKEITÄ TURVALLISUUSOHJEITA

VAIN KOTITALOUSKÄYTTÖÖN

VAROITUS

Noudata seuraavia ohjeita huolellisesti laitteen asiattomasta käytöstä johtuvan vammaan, tulipalon, sähköiskun tai omaisuusvahingon vaaran vähentämiseksi. Tässä laitteessa on sähköliitännät ja liikkuvia osia, joista voi aiheutua vaara käyttäjälle.



PALOVAMMOJEN VAARA: HÖYRYMOPISTA LÄHTEVÄ HÖYRY ON ERITTÄIN KUUMAA JA SAATTA AIEHUTAA PALOVAMMOJA. HÖYRYMOPPIA KÄYTETTÄESSÄ ON NOUDATETTAVA VAROVAISUUTTA.

- Laitetta voivat käyttää henkilöt, joiden fyysinen, aistiperäinen tai henkinen toimintakyky on rajoittunut tai joilla ei ole kokemusta tai tietoa laitteen käytöstä siinä tapauksessa, että heitä valvotaan tai heille annetaan laitteen turvalliseen käyttöön liittyviä ohjeita ja he ymmärtävät laitteen käyttöön liittyvät vaarat. Lapset eivät saa suorittaa puhdistusta tai huoltoa. Pidä laite ja sen johdot lasten ulottumattomissa. Älä anna lasten käyttää laitetta. **EI SAA** käyttää leikkikaluna. Tarkkaa valvontaa vaaditaan, kun laitetta käytetään lasten lähellä.
- Pidä laite poissa lasten ulottuvilta, kun virta on päällä tai se on jäähtymässä.
- Höyrymoppia käytettäessä sitä ei saa **KOSKAAN** kääntää kyljelleen eikä höyryä saa koskaan suunnata ihmisiä, lemmikkieläimiä tai kasveja kohti. Nestettä tai höyryä ei saa suunnata kohti sähkökomponentteja sisältäviä laitteita, kuten uunin sisälle.
- Täyttöaukkoa ei saa avata käytön aikana.
- Laitetta tulee käyttää **VAIN** sen käyttötarkoituksen mukaisesti.
- ÄLÄ** käytä huoneen lämmittämiseen.
- EI SAA** käyttää ulkona.
- ÄLÄ** jätä höyrymoppia ilman valvontaa, kun se on kytketty pistorasiasta. Irrota virtajohto **AINA** pistorasiasta, kun et käytä laitetta sekä ennen huoltoa.
- Käytä laitetta **AINOASTAAN** tämän käyttöoppaan ohjeiden mukaisesti.
- Käytä **AINOASTAAN** valmistajan suosittelemia lisävarusteita.
- Laitetta **EI SAA** käyttää, jos virtajohto tai pistoke on vioittunut. Jos höyrymoppi ei toimi niin kuin sen pitäisi tai se on pudonnut, vahingoittunut, jätetty ulos tai kastunut vedestä, palauta se SharkNinja Operating LLC -yhtiölle tarkastusta ja korjausta varten. Väärin suoritettu kokoaminen tai huolto saattaa aiheuttaa sähköiskun tai henkilövamman höyrymoppia käytettäessä.
- Höyrymoppia **EI SAA** upottaa veteen tai muuhun nesteeseen. Tällainen aiheuttaa sähköiskun vaaran.
- Pistoketta tai höyrymoppia **EI SAA** käsitellä märin käsin eikä laitetta saa käyttää ilman kenkiä.
- ON KIELLETTYÄ** siirtää laitetta vetämällä virtajohdosta, käyttää johtoa kädensijana, jättää johto oven väliin tai vetää johtoa terävien reunojen tai kulmien päältä. Höyrymoppia **EI SAA** kuljettua johdon päältä. Virtajohto ei saa joutua kosketuksiin kuumien pintojen kanssa.

SÄILYÄ NÄMÄ OHJEET

LUE HUOLELLISESTI LÄPI ENNEN KÄYTTÖÄ

- Pistoketta **EI SAA** irrottaa pistorasiasta virtajohdosta vetämällä. Pistoke tulee irrottaa pistorasiasta tarttumalla pistokkeeseen, ei virtajohtoon. Kuormituskyvyltään riittämättömiä jatkojohtoja tai pistorasioita **EI SAA** käyttää.
- Höyrysuutinaukkoihin **EI SAA** työntää esineitä. Käyttö on keskeytettävä, mikäli höyrysuutin tukkeutuu.
- Käsiä tai jalkoja **EI SAA** laittaa höyrymopin alle. Laite kuumenee erittäin paljon.
- Käytä lattiamoppia **VAIN** tasaisella, vaakasuoralla pinnalla. Laitetta **EI SAA** käyttää seiniin, työtasoihin tai ikkunoihin.
- Laitetta **EI SAA** käyttää nahkapinnoilla eikä vahalla kiillotettujen huonekalujen, keinokuitujen, sametin tai muiden arkojen tai höyrylle herkkien materiaalien puhdistamiseen.
- Höyrymopissa käytettävään veteen **EI SAA** lisätä puhdistusaineita, etikkaa, tuoksuja, öljyjä tai muita kemikaaleja, sillä ne saattavat vahingoittaa laitetta tai vaarantaa sen käyttöturvallisuuden. Jos alueen vesi on kovaa, suosittelemme käyttämään höyrymopissa tislattua vettä.
- ÄLÄ KOSKAAN** säilytä höyrymoppia tai jätä sitä yhteen kohtaan Dirt Grip -liina kiinnitettynä, sillä se saattaa vaurioittaa pintoja.
- Ennen kuin irrotat Dirt Grip -liinan, irrota höyrymoppi pistorasiasta ja anna sen jäähtyä.
- Irrota höyrymoppi pistorasiasta ennen sen puhdistusta. Puhdista laite ulkopuolelta kuivalla tai kostealla liinalla. Höyrymopin päälle **EI SAA** kaataa vettä, eikä sen puhdistuksessa tule käyttää alkoholia, bensiiniä tai maalinohennusainetta.
- Eryistä varovaisuutta tulee noudattaa käytettäessä laitetta portaiden puhdistukseen.
- ÄLÄ KOSKAAN** käytä höyrymoppia, ellei siihen ole kiinnitetty Dirt Grip -liina.
- Työskentelyalueen tulee olla hyvin valaistu.
- Höyrymoppi tulee säilyttää sisätiloissa viileässä ja kuivassa paikassa.
- ÄLÄ** kytke toista laitetta samaan pistorasiasta (virtapiiriin) kuin höyrymoppi virtapiirin ylikuormittumisen välttämiseksi.
- Palovammojen välttämiseksi höyrymoppi on **AINA** irrottava pistorasiasta ja annettava sen jäähtyä ennen mopin päiden, lisävarusteiden tai Dirt Grip -liinojen irrottamista tai vaihtamista.
- Höyrymoppi on tarkoitettu korkea lämpötilaa kestävien kovien lattiapintojen puhdistukseen. Laitetta **EI SAA** käyttää tiivistämättömien puulattioiden tai lasittamattomien laattalattioiden puhdistukseen. Lämpö ja höyry saattavat heikentää vahattujen pintojen ja joidenkin vahaamattomien lattiapintojen kiiltoa. Suosittelemme laitteen kokeilemista pienelle alueelle ennen puhdistuksen aloittamista. Suosittelemme myös lukemaan lattian valmistajan antamat käyttö- ja huolto-ohjeet. Älä käytä laitetta, jos se vuotaa.

KÄYTÖN ALOITTAMINEN

TERVETULOA!

Onneksi olkoon hankinnastasi. Tämä käyttöopas sisältää tietoa uuden höyrymoppisi upeista ominaisuuksista. Kokoamisesta käyttöön ja kunnossapitoon – kaikki tiedot löytyvät täältä.

HUOMAUTUS: Kun höyrymoppia kootaan, vesisäiliössä tai sen ympärillä saattaa olla vähän vettä. Tämä johtuu siitä, että testaamme kaikki höyrymopit ennen kuin niitä voi ostaa.

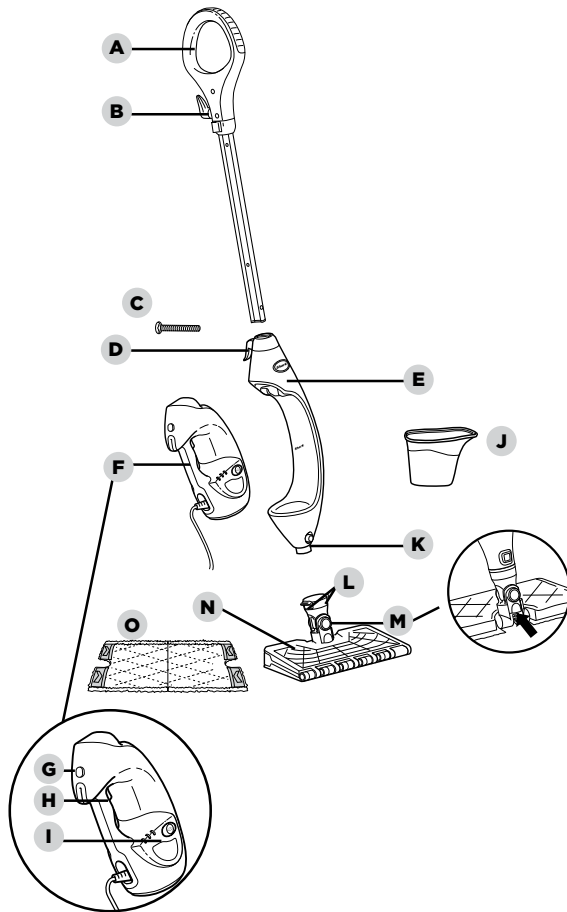

- A** Höyrymopin kahva
- B** Ylempi johdon kiinnitys
- C** (1) Suuri ruuvi*
6 mm x 54 mm
- D** Alempi johdon kiinnitys
- E** Höyrymopin runko

- F** Irrotettava höyrymopin käsiosa
- G** Höyrymopin käsiosan vapautuspainike
- H** Höyrypainike
- I** Höyrinsäätöpaneeli
- J** Täyttökannu
- K** Moppipään irrotuspainike

- L** Dirt Grip -liinan vapautuspainikkeet
- M** Steam Blaster -suutin
- N** Intelli-Mop-moppipää
- O** Dirt Grip -liina

*Talttapääruuvimeisseli tarvitaan. Ruuvimeisseli ei tule mukana.

HUOMIO: Testaa pienellä huomaamattomalla alueella ja ota yhteyttä pinnan valmistajaan/asentajaan saadaksesi tarkat tiedot pinnasta.

KÄSIHÖYRYMOPIN LISÄVARUSTEET

LISÄVARUSTELETKU

Optimaalinen toimitasäde ja liikkuvuus lattiatason yläpuolella olevia pintoja puhdistettaessa.



PIENI LATTIATASON YLÄPUOLELLA KÄYTETTÄVÄ KÄSIMOPPI JA LIINA

Ihanteellinen pienten, epätasaisten pintojen, kulmien ja reunojen puhdistamiseen. Älä käytä ilman liinaa.

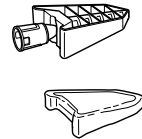

SISÄLTYY MYÖS KÄSIMOPPIIN

- 1 Kohdistussuutin
- 2 Tahrannoistohöyrytys
- 3 Kupariharja
- 4 Rakohöyrysuulake

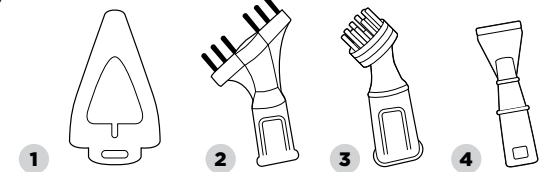

★ VAROITUS:

On aina varmistettava, että höyrymoppi on **IRROTETTU PISTORASIASTA** silloin, kun sitä ei käytetä.

Höyrymoppia ei saa koskaan täyttää eikä siihen saa koskaan kiinnittää moppipäätä sen ollessa kytkettynä pistorasiaan. Suosittelemme tislattun veden käyttöä höyrymopin käyttöä pidentämiseksi. Säiliöön ei saa laittaa mitään muuta kuin vettä. Kemikaalit tai puhdistusaineet (etikka mukaan luettuna) voivat vahingoittaa laitetta ja ne saattavat myös vaarantaa omasi ja perheenjäsesi turvallisuuden.

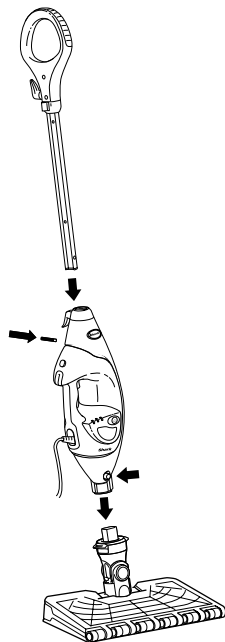

Kuva 1

- 1** Ruuvaa mopin kahva höyrymopin runkoon (ruuvimeisseli ei sisälly toimitukseen) **(Kuva 1)**.

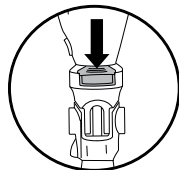

Kuva 2a

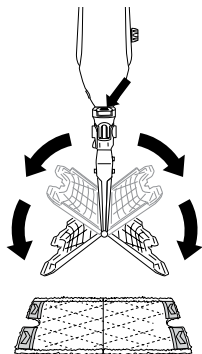

Kuva 2b

- 2** Liu'uta Klik N' Flip® -pään liitin höyrymopin runkoon. Työnnä, kunnes se napsahtaa tukevasti paikoilleen. **(Kuva 1)** Voit irrottaa Klik N' Flip® -moppipään painamalla laitteen etuosassa, pääliitännän yläpuolella olevaa vapautuspainiketta **(Kuva 1)** ja liu'uttamalla moppipään irti.

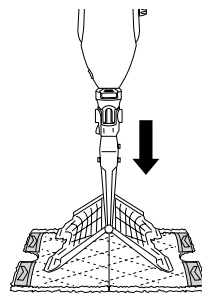

Kuva 3

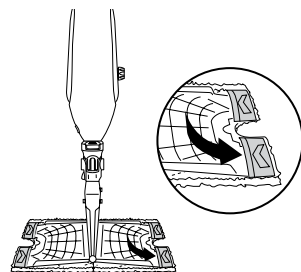

Kuva 4

- 3** Kun Dirt Grip -liina halutaan kiinnittää, se tulee levittää ensin lattialle taskupuoli ylöspäin. Nosta moppi ja keskitä Klik N' Flip® -pää liinan päälle. Paina sitten höyrymopin pään kaulassa olevia vapautuspainikkeita **(Kuva 2a)**. Klik N' Flip® -moppipään molemmat sivut putoavat auki **(Kuva 2b)**. Liu'uta Klik N' Flip® -moppipään neljä kulmapykälää liinan neljään kulmataskuun **(Kuvat 3 ja 4)**. Paina Klik N' Flip® -moppipään yhtä sivua varovaisesti lattiaan, kunnes sivu napsahtaa paikoilleen **(Kuva 5)**. Toista sama toisella puolella **(Kuva 6)**.

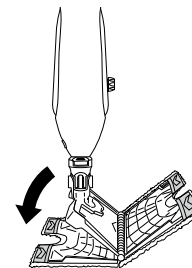

Kuva 5

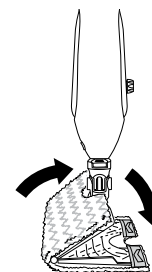

Kuva 6



Kuva 7

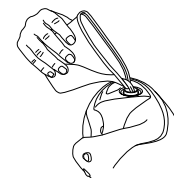

Kuva 8

- 4** Avaa vesisäiliön korkki **(Kuva 7)**, täytä säiliö vedellä, sulje ja kiristä korkki. Kaada vettä säiliöön täyttökannusta **(Kuva 8)**. Älä täytä säiliötä liian täyteen. Kiinnitä vesisäiliön korkki takaisin paikalleen.

★ TÄRKEÄÄ:

Höyrymoppia ei saa käyttää, ellei siihen ole ensin kiinnitetty Dirt Grip -liinaa ja ellei säiliöön ole ensin lisätty vettä. Kun höyrymoppia käytetään ensimmäisen kerran, höyryn muodostuksen käynnistymiseen voi kulua pidempään kuin normaalit 30 sekuntia.

★ **TÄRKEÄÄ:** Laitetta ei saa käyttää tiivistämättömien puulattioiden tai lasittamattomien laattalattioiden puhdistukseen. Lämpö ja höyry saattavat heikentää vahattujen pintojen ja joidenkin vahaamattomien lattiapintojen kiiltoa. Laitetta tulee kokeilla pienelle alueelle ennen puhdistuksen aloittamista. Lattian valmistajan antamat käyttö- ja huolto-ohjeet tulee tarkistaa.

HUOMAUTUS:

Suosittelme tislattun veden käyttöä höyrymopin käyttöä tiivistämiseksi.

HUOMAUTUS:

Lattiat tulee lakaista tai imuroida ennen niiden puhdistamista höyrymopilla.

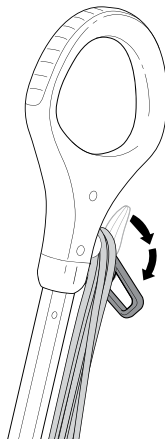

Kuva 9

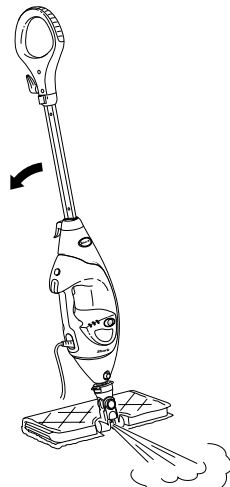

Kuva 10

- 1 Kela virtajohto kokonaan auki kiertämällä johdon ylempää pidintä **(Kuva 9)**. Kytke virtajohto pistorasiaan.
- 2 Kun laite kytketään virtalähteeseen ensimmäistä kertaa, se on valmiustilassa. Höyrnsäätöpainikkeen alla olevien LO- ja HI-valojen vilkkuminen osoittaa valmiustilaa.
- 3 Valitse höyrytila painamalla höyrnsäätöpainiketta kerran LO-tilan, kahdesti HI-tilan ja kolmesti valmiustilan kytkemiseksi päälle.
- 4 Lattiat puhdistetaan edestakaisella liikkeellä.
- 5 Jos johonkin pinttyneeseen tahraan tarvitaan ylimääräinen höyryannos, voidaan käyttää Steam Blaster™ -ominaisuutta. Käännä pää nurinpäin siten, että sen on mopin rungton takana, ja kallista mopin kädensijaa sitten alaspäin. Tämä saa Steam Blaster **(Kuva 10)**-tilan vapauttamaan tiivistetyn höyryannoksen tahraan.

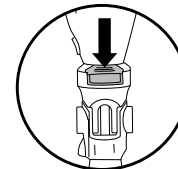

Kuva 11a

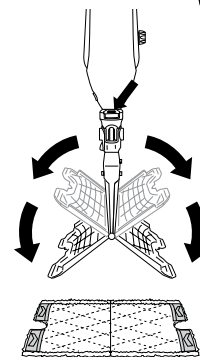



Kuva 11b

- ▲ **HUOMIO: Steam Blaster -tilan ollessa päällä laitetta ei saa jättää paikalleen minuuttia pidemmäksi aikaa.**
- ▲ **HUOMIO: Mitään yksittäistä aluetta ei saa hangata pitkään.**
- 6 Steam Blaster -ruisku pysäytetään yksinkertaisesti nostamalla kädensijaa. Mopin pää voidaan sitten kääntää takaisin normaaliasentoon ja puhdistusta voidaan jatkaa.
- 7 Kun olet lopettanut moppauksen, paina höyrnsäätöpainiketta, kunnes olet palannut valmiustilaan.
- 8 Dirt Grip -liina irrotetaan nostamalla höyrymoppia suoraan ylös kädensijasta pitämällä, kunnes Intelli-Mop -moppipää roikkuu suoraan alaspäin. Painamalla höyrymopin pään kaulassa olevia vapautuspainikkeita **(kuva 11a)** moppipään molemmat sivut putoavat alas vapauttaen liinan **(kuva 11b)**.

- 9 Kun Dirt Grip -liina on irrotettu, sulje Intelli-Mop -moppipää. Se suljetaan painamalla kevyesti Intelli-Mop -moppipään yhtä sivua lattiaan, kunnes kyseinen sivu napsahtaa paikoilleen. Toista sama toisella puolella.
- 10 Kun vesisäiliö on tyhjä, höyrymopin höyrymuodostus loppuu. Vesisäiliö voidaan täyttää milloin tahansa, kun höyrymoppi on ensin irrotettu pistorasiasta. Noudata sivulla 7 annettuja vesisäiliön täyttöohjeita.

HUOMAUTUS: Anna höyrymopin jäähtyä 2-3 minuuttia ennen moppipään vaihtamista. Kostealla tai märällä Dirt Grip -liinalla varustettua höyrymoppia ei saa koskaan jättää millegään lattiapinnalle pitkäksi aikaa.

Shark®-höyrymopissa on kolme ainutlaatuista älykästä höyrynsäätöasetusta. Näin voit valita oikean höyrymäärän eri puhdistustehtäviin. Kunkin asetuksen käyttötarkoitus on kuvattu alla.

Asetus	Soveltuvat pinnoitetut pinnat	Suosittelava käyttö
TYÖKALUT 	Laminaatti Kovapuu Marmori	Arkojen pintojen puhdistus. Kevyt puhdistus ja pölynpoisto. Kevyen lian irrotus ja poisto.
LO 	Kovapuu Marmori Laatta Kivi	Useimpien pintojen ja suurten alueiden puhdistus. Päivittäinen peruspuhdistus. Tahrojen poisto ja hieman likaisten pintojen puhdistus. Kohtalaisesti ja paljon käytettävien tilojen puhdistus.
HI 	Kovapuu Marmori Laatta Kivi	Syväpuhdistus ja vaikeasti puhdistettavat pinnat. Perusteellinen puhdistus ja pinttyneen lian ja tahrojen poistaminen. Kovassa käytössä olevien tilojen perusteellinen puhdistus. Runsaan ja pinttyneen lian poistaminen. Lattioiden puhdistus*.
Steam Blaster	Ylimääräinen höyryannos saadaan Steam Blaster -ominaisuudella LOW- tai HI-tilassa. Noudata sivulla "Höyrymopin käyttö" annettuja ohjeita.	

PUHDISTUS* HÖYRYMOPILLA INTELLI-MOP-PÄÄLLÄ JA DIRT GRIP -LIINALLA:

- Kiinnitä puhdas Dirt Grip -liina moppipäähän.
- Kytke laite virtalähteeseen ja valitse höyrynsäätöpainikkeella **HI**-asetus.
- Laitteesta alkaa tulla höyryä 30 sekunnin kuluttua.
- Aloita moppaaminen soveltuvalla pinnoitetulla kovalla lattiapinnalla edestakaisella liikkeellä. Kolmen minuutin kuluttua laitteesi on valmis puhdistuskäyttöön.
- Liikuta laitetta edestakaisella liikkeellä sen alueen päällä, jota yrität puhdistaa. Toista vähintään viisi kertaa.

*Puhdistustestit on suoritettu valvotuissa testiolosuhteissa. Kotitalouskäytön olosuhteet ja niissä saatavat tulokset saattavat vaihdella. Klik N' Flip® -moppipää HI-tilassa ainoastaan höyrymoppia käytettäessä. Ei Steam Blaster -tilassa.

Täydellinen luettelo höyrymopin mukana toimitettavista tarvikkeista on laatikon yläkannessa.

Shark®-lattia- ja käsihöyrymoppi on tarkoitettu kuumuutta ja kosteutta kestävien pintojen puhdistamiseen. Älä käytä sitä pinnoittamattomien puupintojen (erityisesti antiikkipuukalusteiden), lasittamattomien laattojen, maalattujen pintojen tai vahalla, öljyllä, lakalla tai sellakalla käsiteltyjen pintojen puhdistamiseen. Lämpö, höyry ja puhdistusvälineiden hankaus voivat heikentää kiiltoa. Suosittelemme aina kokeilemaan laitetta pienelle alueelle ennen puhdistuksen aloittamista. Suosittelemme myös lukemaan puhdistettavan pinnan valmistajan antamat käyttö- ja huolto-ohjeet. Kun puhdistat viimeistelyjä puupintoja, käytä laajoja ja jatkuvia vetoja. Pintavaurioiden välttämiseksi tulee välttää höyryn kohdistamista tai puhdistusvälineiden pitämistä paikoillaan yhdessä kohdassa.

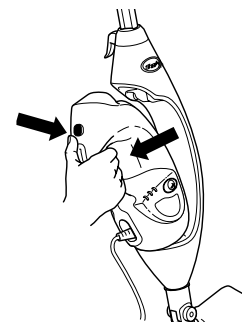

Kuva 12

- Irrota höyrymopin käsiosa painamalla vapautuspainiketta ja vetämällä se irti lokeroista. ÄLÄ paina höyrypainiketta, kun irrotat höyrymopin käsiosaa. **(Kuva 12)**.
- Höyrymopin käsiosa asettuu automaattisesti VÄLINEET-tilaan. Aktivoi höyrynsyöttö painamalla höyrypainiketta. Voit valita muita höyrytiloja lisävarusteen ja käytön mukaan.
- Kaikkia välineitä käyttäessäsi voit hallita höyryä paremmin käyttämällä painikkeella 3-5 sekunnin höyryannosta. Näin voit höyryttää pidempään ja hallitummin.

VAATEHÖYRYSTIMEN KÄYTTÖ

Vain tietyt mallit

Täydellinen luettelo höyrymopin mukana toimitettavista tarvikkeista on laatikon yläkannessa.

★ **▲ HUOMIO:** Varmista, että höyrymopin käsiosa on irrotettu pistorasiasta tai valmiustilassa, kun kiinnität tai irrotat lisätarviketta. Vältä koskettamasta lisätarvikkeeseen, sillä se on erittäin kuuma höyrytyksen jälkeen.

★ **▲ HUOMIO:** Palovammojen välttämiseksi höyrymoppi tulee aina irrottaa pistorasiasta ja antaa jäähtyä ennen lisävarusteiden tai liinojen irrottamista.

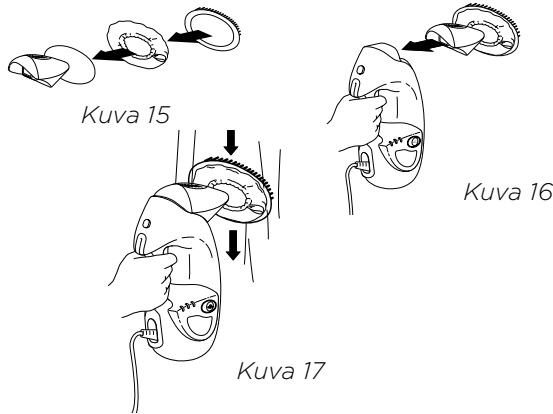

Kiinnittäminen/irrottaminen:

- Liu'uta vaatehöyrystimen suuttimen aukon yli hupun reunassa olevan violetin lenkin avulla. **(Kuva 15).**
- Kiinnitä harjasosa huppuun siten, että harjakset ovat vaatehöyrystimen hupun yläosassa.
- Kiinnitä koottu vaatehöyrystin höyrymopin käsiosaan napsauttamalla se pääsuuttimeen. **(Kuva 16).**
- Odota ennen irrottamista 2–3 minuuttia, jotta osa on jäähtynyt, pidä vapautuspainiketta painettuna ja vedä tarvike irti laitteesta.

Käyttö:

- Vaatehöyrystin soveltuu ihanteellisesti vaatteissa olevien rypyjen poistamiseen sekä sisustustekstiilien raikastamiseen ja siistimiseen.
 - Huppu ja harjasosa tarjoavat kankaiden ja sisustustekstiilien hallittua höyrytystä.
- ## Puhdistusvinkkejä:
- Paina höyrypainiketta 3–5 sekunnin jaksoissa liikuttaen suutinta vaatteiden tai verhoilun päällä hitaasti ylös ja alas. **(Kuva 17).**
 - Määritä aina minkä tahansa kankaan värinkestävyys, erityisesti punaisten ja sinisten kankaiden:
 - Hiero kevyesti kankaan pientä, huomaamattomalla alueella olevaa kohtaa puhtaalla, kostealla ja lämpimällä pyyhkeellä.
 - Jos väriä tarttuu pyyhkeeseen, materiaali on ehkä annettava ammattilaisen puhdistettavaksi.

VARUSTELETKUN JA LATTIATASON YLÄPUOLISEEN PUHDISTUKSEEN TARKOITETUN PIENEN KÄSIMOPIN KÄYTTÖ

Täydellinen luettelo höyrymopin mukana toimitettavista tarvikkeista on laatikon yläkannessa.

★ **HUOMIO:** Varmista, että höyrymopin käsiosa on irrotettu pistorasiasta tai valmiustilassa, kun kiinnität tai irrotat lisätarviketta. Vältä koskettamasta lisätarvikkeeseen, sillä se on erittäin kuuma höyrytyksen jälkeen.

★ **▲ HUOMIO:** Palovammojen välttämiseksi höyrymoppi tulee aina irrottaa pistorasiasta ja antaa jäähtyä ennen lisävarusteiden tai liinojen irrottamista.

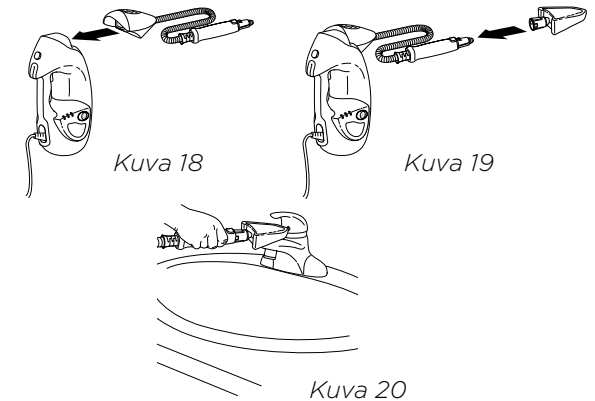

Kiinnittäminen/irrottaminen:

- Kiinnitä ensin varusteletku höyrymopin käsiosaan napsauttamalla letku kiinni pääsuuttimeen. **(Kuva 18).**
- Liu'uta liina lattiataason yläpuolella käytettävän käsिमopin päälle siten, että se pysyy hyvin paikoillaan. Kiinnitä kuminauha ja kiristä liina tiukasti puhdistusvälineen päälle liu'uttamalla lukitusvipua.
- Liitä pieni lattiataason yläpuolella käytettävä käsिमoppi letkun päässä olevaan höyrysuuttimeen. Liu'uta välineen alaosa suuttimen kärjen yli, kunnes väline napsahtaa kunnolla paikalleen. **(Kuva 19).**
- Älä käytä pientä lattiataason yläpuolella käytettävää käsिमoppia ilman paikoilleen kiinnitettyä liinaa.
- Odota ennen irrottamista 2–3 minuuttia, jotta osa on jäähtynyt, pidä vapautuspainiketta painettuna ja vedä tarvike irti laitteesta.

Käyttö:

- Pieni lattiataason yläpuolella käytettävä käsिमoppi sopii erinomaisesti pienille, epätasaisille pinnoille. Suippo kärki sopii erinomaisesti reunoihin ja kulmiin. **(Kuva 20).**

Puhdistusvinkkejä:

- Varusteletkuun on saatavana lisätarvikkeita. Lisätietoja on osoitteessa sharkaccessories.com.

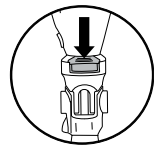

Kuva 21

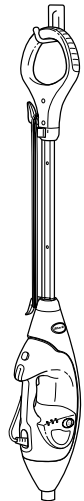

Kuva 22

Toimenpiteet käytön jälkeen ja laitteen säilytys

- 1 Paina höyrynsäätöpainiketta, kunnes valo alkaa vilkkua. Tämä merkitsee, että laite on valmiustilassa. Irrota virtajohto pistorasiasta ja aseta höyrymoppi pystyasentoon. Anna sen jäähtyä.
- 2 Dirt Grip -liina irrotetaan nostamalla höyrymoppia suoraan ylös kädensijasta pitämällä, kunnes Intelli-Mop -moppipää roikkuu suoraan alaspäin. Painamalla höyrymopin kaulan takana olevia vapautuspainikkeita Intelli-Mop-moppipään molemmat sivut putoavat alas vapauttaen liinan. Kun liina on irrotettu, sulje Intelli-Mop-moppipää.
- 3 Jos Intelli-Mop-moppipäätä ei ole kiinnitetty moppiin, liina voidaan silti irrottaa. Paina Intelli-Mop-moppipään vapautuspainiketta liinan irrottamiseksi **(Kuva 21)**.
- 4 Tyhjennä vesisäiliö ennen mopin varastointia. Säiliön tyhjentämiseksi höyrymoppia on pidettävä lavuaarin vieressä. Avaa vesisäiliön kansi ja kallista laite sitten lavuaarin ylle. Anna veden valua ulos ja sulje kansi.
- 5 Odota höyrymopin jäähtymistä ja höyryn poistumista ennen mopin laittamista säilytykseen.

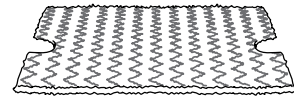

Kuva 23

Dirt Grip -liinan hoito-ohjeet

Dirt Grip -puhdistusliinat tulee pestä koneessa lämpimässä vedessä ja erillään muusta pyykistä. Käytä nestemäistä pesuainetta.

VALKAISUAINETA, PESUPULVERIA TAI HUUHTELUAINEITA EI SAA KOSKAAN KÄYTTÄÄ – ne saattavat vahingoittaa Dirt Grip™ -puhdistusliinoja tai jättää niihin liinojen puhdistus- ja imukykyä heikentäviä jäämiä. Dirt Grip -liinat tulee kuivattaa pyykkinarulla tai matalatehoisella linkouksella, sillä tämä pidentää mikrokuitukankaan ikää (Kuva 23).

Irralliset kuidut saattavat kertoa mikrokuitukankaan kulumisesta. Älä vedä irronneista kuiduista, sillä tämä saattaa aiheuttaa kankaan purkautumisen. Irralliset kuidut tulee leikata pois saksilla **(Kuva 24)**.

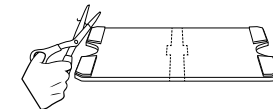

Kuva 24

Dirt Grip™ -puhdistusliinojen vaihto

Parhaan puhdistustuloksen saavuttamiseksi Dirt Grip™ -liinoja suositellaan vaihdettaviksi 3-4 kuukauden välein normaalin käytön jälkeen. Kuten kaikille kankaille käy, likahiukkaset, rasva, hankaaminen ja toistuva pesu saattavat aiheuttaa kuitujen rikkoutumisen. Tällöin höyrymopin vetämiseen tai työntämiseen saatetaan tarvita enemmän voimaa.

Dirt Grip -vaihtoliinoja ja muita lisävarusteita voi hankkia vierailemalla sivustolla sharkclean.eu tai soittamalla numeroon 0800 862 0453.

Höyrysuuttimesta huolehtiminen

Jos vaikuttaa siltä, että ensisijainen höyrysuutin tai Steam Blaster -suutin on tukkeutunut, ota yhteyttä asiakaspalveluun soittamalla numeroon 0800 862 0453 tai sivuston www.sharkclean.eu kautta.

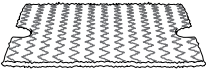
LISÄVARUSTE	
<p>Intelli-Mop-pää Erinomainen yleissiivoukseen. Steam Blasterilla™ saat lisätehoa pinttyneiden tahrojen poistoon ja puhdistat kaksi kertaa entistä laajemman alueen kädet vapaaksi jättävällä kaksipuolisella liinalla.</p>	
<p>Dirt Grip -liina Kaksipuolinen liina. Helppo, kädet vapaaksi jättävä asennus ja irrotus. Voidaan pestä ja käyttää uudelleen.</p>	
<p>Kolmionmuotoinen pesuripää Kolmio on täydellinen muoto nurkkien ja vaikeapääsyisten alueiden pesuun. Se on varustettu Steam Blaster -varusteella tahrojen ja pinttyneen lian irrottamisen helpottamiseksi.</p>	
<p>Kolmionmuotoinen pesuliina Soveltuu erinomaisesti nurkkien ja muiden vaikeapääsyisten kohtien käsittelyyn. Helppo asentaa ja irrottaa.</p>	

VAROITUS: Sähköiskuvaaran ja tahattoman käynnistyksen välttämiseksi laite tulee sammuttaa ja se tulee irrottaa virtalähteestä ennen vianmäärittystä.

Höyrymopista ei tule höyryä.

- Höyrymopin virtajohdon pistoke on kytkettävä kunnolla pistorasiaan. Tarkista varoke tai automaattisulake tai kokeile toista pistorasiaa.
- Varmista, että vesisäiliö on täynnä, että laite on kytketty virtalähteeseen, ja että höyrinsäätöpainikkeen ympärillä oleva valo palaa tasaisesti.
- Mikäli höyrinsäätöpainikkeen alla olevat valot eivät pala, kokeile toista pistorasiaa.
- Mikäli höyrinsäätöpainikkeen alla olevat valot vilkkuvat, valitse höyryasetus painamalla höyrinsäätöpainiketta.
- Mikäli höyrinsäätöpainikkeen alla olevat valot palavat tasaisesti, anna laitteen lämmitä 30 sekuntia.
- Jos höyrymopista ei tule höyryä yllä olevien toimenpiteidenkään jälkeen, ota yhteyttä asiakaspalveluun soittamalla numeroon 0800 862 0453 tai osoitteessa sharkclean.eu

Höyry tulee höyrymopista katkeillen.

- Tämä on normaalia – tasaisempi höyry saadaan valitsemalla HI-asetus.
- Varmista myös, että vesisäiliö on täynnä.

Höyryasetuksen valinta ei onnistu.

- Varmista, että höyrymoppi on kytketty virtalähteeseen ja että höyrinsäätöpainikkeen alla olevat valot palavat tasaisesti.
- Mikäli höyrymopista tulee höyryä, mutta höyrinsäätöpainikkeen alla olevat valot eivät pala, soita asiakaspalveluun numeroon 0800 862 0453.

Latioissa on mopin käytön jälkeen viiruja/läikkiä.

- Dirt Grip -liina saattaa olla likainen. Mikäli se on, käännä se puhtaalle puolelle tai vaihda kokonaan. Jos olet pessyt Dirt Grip -liinan käyttäen pesujauhetta, liina on saattanut vahingoittua ja se on vaihdettava uuteen.
- Ongelman saattavat aiheuttaa myös lattiaan kerääntyneet saippua- tai rasvajäämät. Koska höyrymoppi käyttää vain pienen määrän vettä, se ei välttämättä riitä poistamaan höyryn lattian pintaan saamia jäämäkeräytyksiä. On suositeltavaa huuhdella lattia pelkällä vedellä, antaa sen kuivua ja puhdistaa se sitten uudelleen puhtaalla Dirt Grip -liinalla varustetulla höyrymopilla. Yksi tai muutama huuhtelu yleensä poistaa jäämät.
- Vaikeampi tapaus voi vaatia lattian huuhtelua sekoittamalla yksi osa etikkaa ja kaksi osaa vettä* (mutta ÄLÄ laita etikkaa tai muuta puhdistusainetta höyrymopin vesisäiliöön.)
- *Tutustu lattianvalmistajan hoito- ja huolto-ohjeisiin ennen puhdistusaineiden tai liuosten, kuten etikan, levittämistä.

Mille pinnoille höyrymoppia voi käyttää?

- Höyrymoppi on suunniteltu käytettäväksi kaikilla pinnoitetuilla ja kovilla lattioiden. Suosittelemme pestäväksi aiotun lattiapinnan testaamista ensin rajatulla alueella sekä lattiavalmistajan käyttö- ja hoito-ohjeiden tarkistamista.
- **HUOMIO:** Laitetta ei saa käyttää nahkapinnoilla eikä vahalla kiillotettujen huonekalujen, keinokuitujen, sametin tai muiden arkojen tai höyrylle herkkien materiaalien puhdistamiseen.
- **HUOMAUTUS:** Laitteen lämpö ja höyry saattavat heikentää vahattujen pintojen sekä joidenkin vahaamattomien lattiapintojen kiiltoa. Testaa lattia ensin pieneltä alueelta. Näin selviää, muuttuuko pinnan kiilto.

Voiko höyrymopin vesisäiliöön laittaa jotain muuta kuin vettä?

- Höyrymopissa käytettävään veteen **EI SAA** lisätä puhdistusaineita, etikkaa, tuoksujä, öljyä tai muita kemikaaleja, sillä ne saattavat vahingoittaa laitetta tai vaarantaa sen käyttöturvallisuuden. Suosittelemme käyttämään höyrymopissa tislattua vettä.

Kun asiakas ostaa tuotteen Yhdistyneen kuningaskunnan alueella, hänellä on laitteen laatua koskevat lailliset oikeudet (lakisääteiset oikeudet). Voit käyttää näitä oikeuksia jälleenmyyjää vastaan. Me Sharkilla® olemme kuitenkin niin varmoja tuotteidemme laadusta, että myönämme tuotteen alkuperäiselle omistajalle jopa viiden vuoden valmistajan lisätakuun (1 vuoden perustakuu sekä 1 lisävuosi, kun rekisteröidyt). Nämä ehdot liittyvät vain valmistajan takuuseen – ne eivät vaikuta lakisääteisiin oikeuksiisi. Huomaa, että kahden vuoden takuu on saatavissa kaikissa EU-maissa ja Iossa-Britanniassa, jos se lakkaa olemasta EU-maa takuuajana. Alla esitetyissä ehdoissa kuvataan myöntämämme takuun edellytykset ja laajuus. Ne eivät vaikuta lakisääteisiin oikeuksiisi tai oman jälleenmyyjäsi velvollisuuksiin eivätkä jälleenmyyjän kanssa solmimaasi sopimukseen.

Shark®-takuut

Höyrymopin kaltainen kodinkone on huomattava sijoitus. Uuden laitteesi on toimittava kunnolla mahdollisimman kauan. Kodinkoneelle myönnettävä takuu on huomionarvoinen asia, ja se kertoo valmistajan luottamuksesta omaan tuotteeseensa ja valmistuksen laatuun.

Jokainen Shark®-laite sisältää maksuttoman varaosa- ja korjaustyötakuun. Asiakaspalvelumme (puh. 0800 862 0453) on avoinna klo 9–18 maanantaista perjantaihin. Puhelut ovat maksuttomia, ja Sharkin® edustaja vastaa puheluun heti. Käytettävissä on myös verkkotuki osoitteessa www.sharkclean.eu

Miten rekisteröidä laajennetun Shark®-takuun?

Voit rekisteröidä takuun verkossa 28 päivän kuluessa tuotteen ostamisesta. Tarvitset seuraavat tiedot laitteestasi:

- Laitteen ostopäivä (kuitista tai lähetysoitoituksesta)
- Voit rekisteröityä verkossa osoitteessa www.sharkclean.eu/uk/register-guarantee

TÄRKEÄÄ

- Sekä 12 kuukauden takuu että laajennettu 1 vuoden takuu kattavat tuotteesi vain ostopäivästä laskettuna.
- Säilytä kuitti aina tallessa. Mikäli sinun täytyy hyödyntää laajennettua takuuta, tarvitsemme kuitin tarkistaaksemme, että antamasi tiedot ovat oikein. Kelpuutetun kuitin puuttuminen mitätöi takuun.

Mitä etua on maksuttoman Shark®-takuun rekisteröinnistä?

Rekisteröityäsi takuusi meillä on yhteystietosi siltä varalta, että joudumme jostain syystä ottamaan sinuun yhteyttä. Jos suostut lisäksi vastaanottamaan muuta viestintää meiltä, voit myös saada vinkejä ja neuvoja siihen, miten voit hyödyntää Shark®-höyrymoppiasi parhaalla mahdollisella tavalla, sekä viimeisimpiä uutisia uusista Shark®-teknikoista ja -lansseeruksista.

Rekisteröidessäsi takuun verkossa saat heti vahvistuksen tietojesi vastaanottamisesta.

Miten pitkä on uusien Shark®-laitteiden takuuajaksi?

Koska luotamme suunnitteluun ja laadunvalvontaan, myönämme uudelle Shark®-höyrymopillesi jopa kahden vuoden takuun (12 kuukautta sekä 1 vuoden lisätakuu), kun olet imurin alkuperäinen omistaja.

Mitä maksuton Shark®-takuu kattaa?

Shark®-laitteen korjaus ja vaihto (Sharkin harkinnan mukaisesti), mukaan lukien kaikki osat ja työ. Shark®-takuu on lisäyksen kuluttajan lakisääteisiin oikeuksiin.

Mitä maksuton Shark®-takuu ei kata?

- normaali kuluminen
- sattumalta tapahtunut vahinko, laitteen huolimattoman käytön tai huollon aiheuttamat viat, väärinkäyttö, laiminlyönti, varomaton käyttö tai laitteen mukana toimitetun Shark®-käyttöoppaan vastainen käsittely
- höyrymopin käyttö muuhun kuin normaaliin kotitalouskäyttöön
- sellaisten osien käyttö, joita ei ole koottu tai asennettu käyttöohjeiden mukaisesti
- muiden, kuin alkuperäisten Shark®-varaosien ja -varusteiden käyttö
- virheellinen asennus (paitsi, jos asennuksen on tehnyt Shark®)
- muiden kuin Sharkin® tai sen edustajien tekemät korjaukset tai muutokset.

Mitä tapahtuu takuuajan päätyttyä?

Shark® ei suunnittele tuotteitaan kestäväksi vain rajoitetun ajan verran. Shark® ymmärtää, että asiakkaat saattavat haluta korjauttaa höyrymoppinsa myös takuuajan päätyttyä tai kun tuote on myyty uudelle omistajalle. Tällaisessa tapauksessa voit soittaa asiakaspalvelumme maksuttomaan numeroon 0800 862 0453 ja pyytää tietoja takuuajan jälkeisestä huollostamme.

Mistä voin ostaa alkuperäisiä Shark®-varaosia ja -lisävarusteita?

Myös Shark®-varaosat ja -lisävarusteet ovat Shark®-höyrymopin luoneiden asiantuntijoiden kehittämiä. Kaikkien Shark®-laitteiden Shark®-varaosat sekä vaihto-osat ja lisävarusteet löytyvät sivustolta www.sharkclean.eu.

Muistathan, että muiden kuin Shark®-varaosien käyttö mitätöi takuun.

TACK

för att du köpte Shark® Upprätt ångtvätt med löstagbar handenhet



 **TIPS:** QR-koden sitter på ångtvättens bakre panel.

REGISTRERA DITT KÖP

 Skanna QR-kod med mobilenhet

För att dra nytta av din produkts utökade garanti, registrera ditt köp på sharkclean.eu/register-guarantee

NOTERA DENNA INFORMATION

Modellnummer: _____

Datumkod: _____

Inköpsdatum (behåll kvittot): _____

Inköpställe: _____

TEKNISKA DATA

Spänning: 220-240 V, 50-60 Hz

Effekt: 1 200 W

Vattenvolym: 500 ml

LÄS INSTRUKTIONERNA NOGGRANT OCH BEHÅLL DEM FÖR FRAMTIDA BRUK.

Den här bruksanvisningen är avsedd att hjälpa dig att få all information du behöver om din nya ångtvätt.

Observera att produkter som köpts direkt från Shark registreras automatiskt.



INNEHÅLL

Viktig Säkerhetsinformation	3
Komma igång	5
Montera din ångtvätt	7
Använda din ångtvätt	9
Intelligent Steam Control	11
Rengöring ovanför golv	12
Använda ångtvätten för kläder	13
Använda tillbehörsslangen och det lilla fickverktyget för rengöring ovanför golvet	14
Skötsel av din ångtvätt	15
Beställa fler tillbehör	17
Felsökning	18
Vanliga frågor	19
Garantivillkor	20

Denna apparat uppfyller WEEE-direktivet 2012/19/EU beträffande avfallshantering av elektrisk och elektronisk utrustning (WEEE).

Denna märkning anger att produkten inte får kasseras med annat hushållsavfall inom EU. För att förhindra eventuella skador på miljön eller människors hälsa till följd av okontrollerad avfallshantering, ska apparaten återvinnas ansvarsfullt för att främja en hållbar återanvändning av material. För att återlämna en använd enhet kan du använda dig av befintliga retur- och insamlingssystem, eller kontakta den återförsäljare där produkten köptes. De kan lämna produkten till miljösäker återvinning.

Denna apparat överensstämmer med EU-direktiven för elektromagnetisk kompatibilitet (EMC) 2014/30/EG och senare revideringar samt lågspänningsdirektivet (LVD) 2014/35/EG och senare revideringar.

Tack för att du köpte Shark® Upprätt ångtvätt med löstagbar handenhet.

Den här bruksanvisningen är avsedd att ge dig all information om din nya upprätta ångtvätt med löstagbar handenhet. Läs den noggrant och behåll för framtida behov.

För en lista över vad som ingår med den här modellen, se insidans flik på lådan.

Ring Shark® kundtjänst på tel. 0800 862 0453 om du har några frågor om din Shark® Upprätt ångtvätt med löstagbar handenhet.

Shark® Upprätt ångtvätt med löstagbar handenhet är en komplett lösning för både djuprengöring med ånga och snabb daglig rengöring. Oavsett om du behöver avlägsna svåra fläckar med Steam Blaster eller snabbt torka upp ett spill, erbjuder framtidens Klik N' Flip® mopphuvud och Dirt Grip-dynor tillsammans med ångtvätten en enastående smidighet och effektivitet, och möjliggör enkel och snabb rengöring.

VIKTIG SÄKERHETSINFORMATION

ENDAST FÖR HEMMABRUK

⚠ VARNING

Minska risken för skada, brand, elstötar och egendomsskada på grund av felaktig användning av utrustningen genom att noga följa dessa instruktioner. Denna enhet innehåller elektriska anslutningar och rörliga delar, vilka potentiellt utgör en risk för användaren.



SKÅLLNINGSRISK: ÅNGAN SOM AVGES FRÅN ÅNGTVÄTTEN ÄR MYCKET HET OCH KAN ORSAKA SKÅLLNING. IAKTTA FÖRSIKTIGHET NÄR DU ANVÄNDER ÅNGTVÄTTEN.

- 1 Utrustningen kan användas av personer med nedsatt fysisk, sensorisk eller mental förmåga, eller personer som saknar erfarenhet och kunskap, om de har fått instruktioner om hur apparaten ska användas på ett säkert sätt och förstår de faror som är inblandade. Låt inte barn utföra rengöring och underhåll. Förvara apparaten och dess nätsladd oåtkomligt för barn. Låt inte barn använda apparaten. **TILLÅT INTE** att den används som en leksak. Noggrann övervakning krävs när apparaten används i närheten av barn.
- 2 Förvara utrustningen oåtkomligt för barn när den är laddad eller kyls ner.
- 3 Lägg **ALDRIG** ångtvätten på sidan och rikta inte ånga mot person, husdjur eller växter under användning. Vätska eller ånga får inte riktas mot utrustning innehållande elektriska komponenter som t.ex. insidan av ugnen.
- 4 Påfyllningsöppningen ska inte vara öppen under användning.
- 5 Använd enheten **ENDAST** för dess avsedda användning.
- 6 **ANVÄND INTE** för att värma upp ett rum.
- 7 **ANVÄND INTE** utomhus.
- 8 **LÄMNA INTE** ångtvätten utan uppsikt när den är ansluten. Dra **ALLTID** ut sladden ur eluttaget när den inte används och före underhåll.
- 9 Använd **ENDAST** enligt beskrivningen i bruksanvisningen.
- 10 Använd **ENDAST** tillverkarens rekommenderade tillbehör.
- 11 **ANVÄND INTE** apparaten med skadad sladd eller stickkontakt. Om ångtvätten inte fungerar ordentligt eller om den har tappats, skadats, lämnats utomhus eller hamnat i vatten, återlämna den till SharkNinja Operating LLC för undersökning och reparation. Felaktig återmontering eller reparation kan medföra risk för elstötar eller skada när apparaten används.
- 12 För att förebygga risk för elstötar, **SÄNK INTE NED** ångtvätten i vatten eller andra vätskor.
- 13 **VIDRÖR INTE** stickkontakten eller ångtvätten med våta händer och använd inte apparaten utan att ha skor på fötterna.

SPARA DESSA INSTRUKTIONER

LÄS IGENOM NOGA FÖRE ANVÄNDNING

- 14 **LYFT ELLER DRA INTE** apparaten i sladden, använd inte sladden som handtag, kläm inte sladden i dörrar och dra inte sladden över skarpa kanter eller hörn. **KÖR INTE** ångtvätten över sladden. Håll sladden borta från uppvärmda ytor.
- 15 **DRA INTE** ut stickkontakten ur eluttaget genom att dra i sladden. När du drar ur sladden, ta tag i kontakten, inte i sladden. **ANVÄND INTE** förlängningssladdar eller eluttag med otillräcklig strömkapacitet.
- 16 **FÖR INTE** in föremål i ångmunstyckena. Avbryt användningen om ångmunstycket är igensatt.
- 17 **HÅLL INTE** händer eller fötter under ångtvätten. Den blir mycket varm.
- 18 Använd golvmoppen **ENDAST** på plana, horisontella ytor. **ANVÄND INTE** på väggar, bordsytor eller fönster.
- 19 **ANVÄND INTE** på läder, vaxpolerade möbler, syntetiska tyger, sammet eller ömtåliga, ångkänsliga material.
- 20 **TILLSÄTT INTE** rengöringsmedel, ättika, parfymer, oljor eller andra kemikalier i vattnet som används i ångtvätten, eftersom det kan skada den eller göra den osäker att använda. Om du bor i ett område med hårt vatten rekommenderar vi användning av destillerat vatten i ångtvätten.
- 21 Lämnat eller förvara **ALDRIG** ångtvätten på en plats med Dirt Grip-dynan på, eftersom det kan skada yttskikten.
- 22 Dra ut ångtvättens sladd ur vägguttaget och låt den svalna innan Dirt Grip-dynan tas bort.
- 23 Dra ut ångtvättens sladd ur vägguttaget före rengöring. Torka av utsidan med en torr eller fuktig trasa. **HÅLL INTE** vatten på ångtvätten och använd inte alkohol, bensen eller thinner vid rengöring.
- 24 Särskilt stor försiktighet bör iaktas när ångtvätten används för rengöring av trappor.
- 25 **ANVÄND ALDRIG** ångtvätten utan att ha monterat Dirt Grip-dynan.
- 26 Lys upp ditt arbetsområde väl.
- 27 Förvara ångtvätten inomhus på en sval och torr plats.
- 28 För att undvika överbelastning, använd **INTE** en annan apparat i samma uttag (krets) som ångtvätten.
- 29 För att undvika skållningsskador, dra **ALLTID** ur stickkontakten och låt ångtvätten svalna innan mopphuvuden, tillbehör eller Dirt Grip-dynor tas bort eller byts ut.
- 30 Din ångtvätt är avsedd för att rengöra hårda golvytor som tål hög värme. **ANVÄND INTE** på oförseglade trägolv eller oglaserade klinkergolv. Värmen och ångan kan påverka finishen negativt på vaxbehandlade ytor och vissa golv utan vax. Vi rekommenderar att du provar på en begränsad del av den yta som skall rengöras innan du fortsätter. Vi rekommenderar också att du kontrollerar golvtillverkarens skötselansvisningar. Använd inte apparaten om den läcker.

KOMMA IGÅNG

VÄLKOMMEN!

Vi gratulerar till ditt köp. Läs igenom denna bruksanvisning för att lära dig mer om din nya ångtvätts fantastiska funktioner. Här hittar du allt om montering, användning och underhåll.

OBS! Vid montering av ångtvätten kan det finnas lite vatten i eller runt vattentanken. Detta beror på att vi testar alla våra ångtvättar innan de säljs.

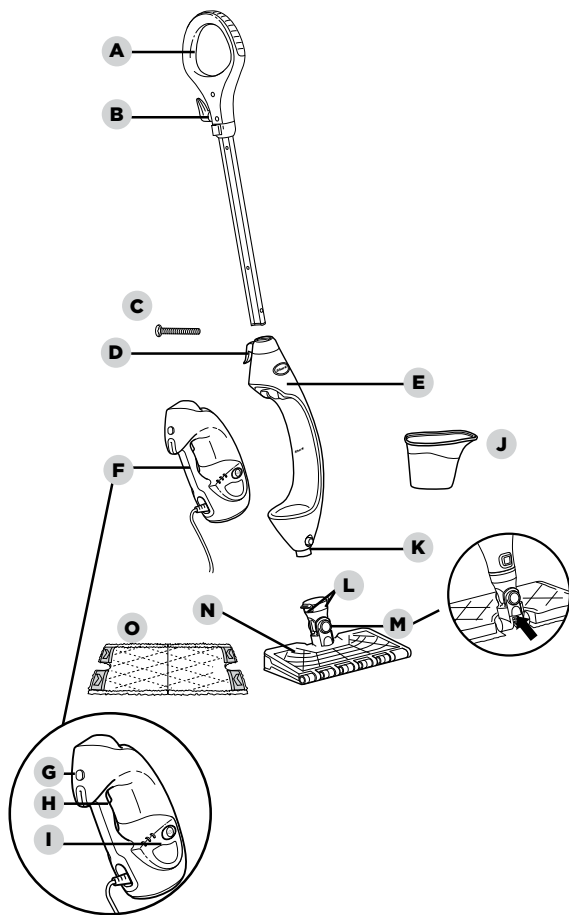

A Ångtvätts handtag

B Övre sladdhållare

C (1) 6 mm x 54 mm stor skruv*

D Undre sladdhållare

E Ångtvätts huvudenhet

F Borttagbar handhållen ångheten

G Låsknapp för den handhållna ångheten

H Ångutlösare

I Ångkontrollpanel

J Påfyllningsflaska

K Låsknapp för mopphuvudet

L Låsknappar för Dirt Grip-dynan

M Steam Blastermunstycke

N Intelli-Mop-huvud

O Dirt Grip-dyna

*Platt skruvmejsel krävs. Skruvmejsel ingår inte.

OBS! Testa på en liten, undanskymd yta och be golvbeläggningens tillverkare/installatör om specifik information om ytbeläggningen.

HANDHÅLLNA TILLBEHÖR

TILLBEHÖRSSLANG

För optimal räckvidd och rörlighet vid rengöring av ytor ovanför golvet.

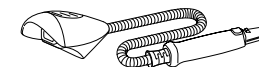

LITET FICKVERKTYG OCH DYNA FÖR RENGÖRING OVANFÖR GOLFET

Idealiskt för små, ojämna ytor, hörn och kanter. Använd inte utan monterad dyna.

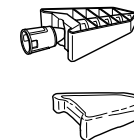

MEDFÖLJER OCKSÅ FÖR HANDHÅLLET BRUK

- 1 Koncentrationsmunstycke
- 2 Skrubbing med koncentrerad ångstråle
- 3 Kopparborste
- 4 Ångverktyg för springor

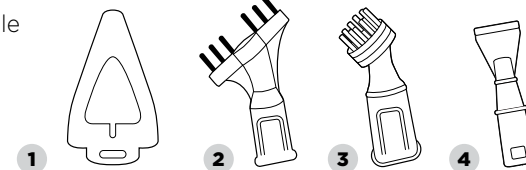

MONTERA DIN ÅNGTVÄTT

★ **⚠ VARNING:**
Se alltid till att ångtvätten **INTE ÄR ANSLUTEN** till ett eluttag när den inte används. Fyll aldrig på ångtvätten och montera inte mopphuvudet medan ångtvätten är ansluten till ett eluttag. För att förlänga livslängden på din ångtvätt rekommenderar vi att du använder destillerat vatten. Kontrollera att du fyller vattentanken endast med vatten. Kemikalier eller rengöringslösningar (inklusive ättika) kan skada ångtvätten och utgöra en fara för dig och din familj.

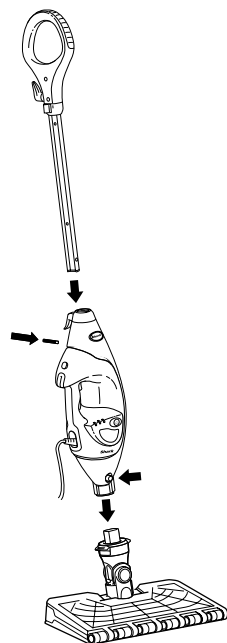

fig. 1

1 Skruva fast mopphandtaget i ångtvättens huvudenhet (skruvmejsel medföljer ej) (**fig. 1**).

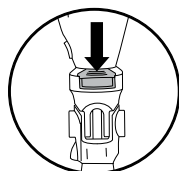

fig. 2a

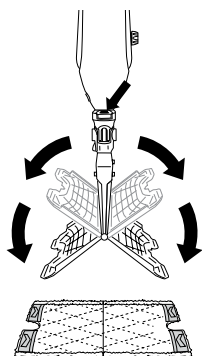

fig. 2b

2 Skjut in Klik N' Flip®-huvudkontakten i ångtvättenheten. Tryck mopphuvudet mot enheten tills du hör ett låsande klick. (**fig. 1**) För att lösgöra Klik N' Flip®-mopphuvudet, tryck på låsknappen på enhetens framsida ovanför huvudanslutningen (**fig. 1**) och dra av.

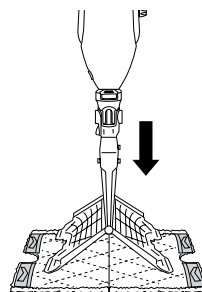

fig. 3

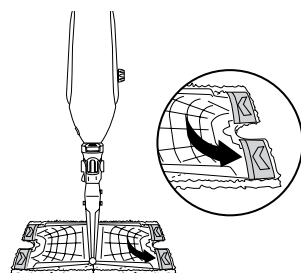

fig. 4

3 Montera Dirt Grip-dynan genom att lägga ut dynan på golvet med fickorna uppåt. Lyft moppen och centrera Klik N' Flip®-huvudet ovanför dynan. Tryck sedan ned låsknapparna på halsen på ångtvättenheten (**fig. 2a**). Båda sidorna på Klik N' Flip®-mopphuvudet öppnas och faller ner (**fig. 2b**). För in Klik N' Flip®-mopphuvudets fyra hörnflikar i motsvarande fickor på dynan (**fig. 3 och fig. 4**). Tryck försiktigt ena sidan av Klik N' Flip®-mopphuvudet mot golvet tills den sidan sätts på plats med ett klick (**fig. 5**). Upprepa för den andra sidan (**fig. 6**).

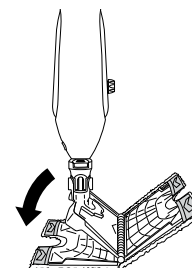

fig. 5

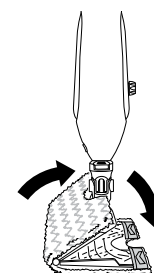

fig. 6



fig. 7

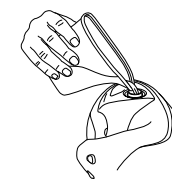

fig. 8

4 Ta av vattentankens lock (**fig. 7**), fyll tanken med vatten, sätt tillbaka och dra åt locket. Fyll på behållaren med påfyllningsflaskan (**fig. 8**). Överfyll inte. Sätt tillbaka locket på vattentanken.

★ **VIKTIGT:** Använd inte ångtvätten utan att först ha monterat en Dirt Grip-dyna och fyllt på vatten i vattentanken. Första gången ångtvätten används kan det ta längre tid än de normala 30 sekunderna att starta ångfunktionen.

★ **VIKTIGT:** Använd inte på oförseglade trägolv eller oglaserade klinkergolv. Värmen och ångan kan påverka finishen negativt på vaxbehandlade ytor och vissa golv utan vax. Prova på en begränsad del av den yta som skall rengöras innan du fortsätter. Kontrollera golv tillverkarens skötselansvisningar.

OBS! För att förlänga livslängden på din ångtvätt rekommenderar vi att du använder destillerat vatten.

OBS! Sopa eller dammsug golvet före rengöring med ångtvätten.

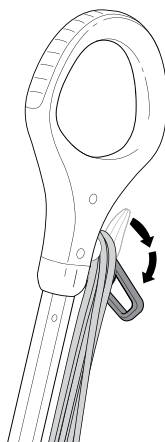

fig. 9

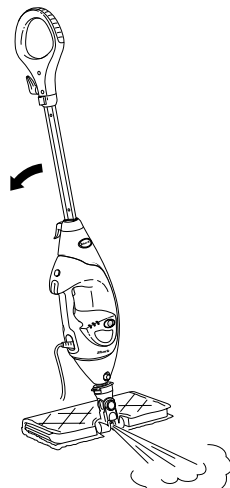

fig. 10

- 1 Vrid på den övre sladdhållaren för att dra ut sladden helt (**fig. 9**). Anslut till ett eluttag.
- 2 Första gången apparaten ansluts försätts den i viloläge. LO- och HI-lamporna nedanför ångregleringsknappen blinkar för att ange viloläge.
- 3 Välj ångläge genom att trycka på ångregleringsknappen en gång för LO, två gånger för HI och tre gånger för viloläge.
- 4 Rengör golven med en fram- och bakåtriktad rörelse.
- 5 Om en extra intensiv ångstöt behövs för att ta bort en fläck som sitter fast, kan Steam Blaster-funktionen användas. Vänd huvudet så att det ligger bakom moppenheten och vinkla sedan ned handtaget. Detta gör att Steam Blaster (**fig. 10**) avger en koncentrerad ångstråle mot fläcken.

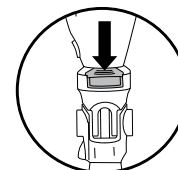

fig. 11a

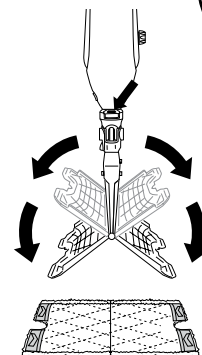





fig. 11b

- ▲ **OBS! Låt inte apparaten stå orörlig längre än en minut i Steam Blaster-läge.**
 - ▲ **OBS! Skrubba inte en begränsad yta under längre tid.**
- 6 Avsluta Steam Blaster-funktionen genom att resa upp handtaget. Sedan kan mopphuvudet vändas tillbaka till normalt läge för fortsatt rengöring.
 - 7 När du är klar med moppningen, tryck på ångregleringsknappen tills du återgår till standby-läge.
 - 8 Ta bort Dirt Grip-dynan genom att hålla moppen i handtaget och lyfta rakt upp tills Intelli-Mop-huvudet hänger rakt ned. Tryck in dynans låsknapp på mopphuvudets hals (**fig. 11a**), så faller båda sidorna ner och öppnas och dynan frigörs (**fig. 11b**).

- 9 När Dirt Grip-dynan har lossats, stäng Intelli-Mop-huvudet. Stäng genom att försiktigt trycka ena sidan av Intelli-Mop-huvudet mot golvet tills den sidan sätts på plats med ett klick. Upprepa motsvarande för den andra sidan.
- 10 När vattentanken är tom slutar ångtvätten att producera ånga. Du kan när som helst fylla på vattentanken så länge ångtvätten inte är ansluten till ett eluttag. Följ anvisningarna för påfyllning av vattentanken på sid. 7.

OBS! Vänta 2-3 minuter så att ångtvätten kan svalna innan mopphuvudet byts. Lämna aldrig ångtvätten med en fuktig eller våt Dirt Grip-dyna mot golvet under längre tid.

Shark® ångtvätt har tre unika smarta ångregleringsinställningar för att rätt mängd ånga ska kunna väljas för den aktuella rengöringen. Se under för tips om när du ska använda var inställning.

Inställning	Idealisk för dessa förseglade ytor	Rekommenderad användning
VERKTYG 	Laminat Hårt trä Marmor	Rengöring av ömtåliga ytor. Lätt städning och dammande. Lös upp och ta bort lättare smuts.
LO 	Hårt trä Marmor Kakelplattor Sten	Rengöring av de flesta ytor och stora områden. Grundläggande vardagsstädning. Borttagning av fläckar och mindre smuts. Rengöring av måttligt och intensivt använda utrymmen.
HÖG 	Hårt trä Marmor Kakelplattor Sten	Djuprengöring och rengöring av svårrengjorda ytor. Svår rengöring och borttagning av smuts och fläckar som har fastnat. Djuprengöring av frekvent använda områden. Upplösning av grov smuts och sot. Desinficering* av golv.
Steam Blaster	Använd Steam Blaster-funktionen i LO eller HÖG för att avge en extra ångstråle. Följ anvisningarna på sidan „Använda ångtvätten“.	

STERILISERING* MED ÅNGTVÄTTEN MED INTELLI-MOP-HUVUDET OCH DIRT GRIP-DYNAN:

- 1 Montera en ren Dirt Grip-dyna på mopphuvudet.
- 2 Anslut apparaten till vägguttaget och tryck på ångregleringsknappen för att välja inställningen **HÖG**.
- 3 Vänta i 30 sekunder på att apparaten börjar generera ånga.
- 4 Påbörja moppningen på en lämplig förseglad hård golvyta med fram- och bakåtriktade rörelser. Efter tre minuter kan apparaten användas för sterilisering.
- 5 För apparaten framåt och bakåt över ytan som du vill sterilisera. Upprepa minst fem gånger.

*Steriliseringsstudierna utfördes under kontrollerade testförhållanden. Förhållanden och resultat kan variera mellan hushåll. Ställ Klik N' Flip®-moppen i HI-läget endast om den används med ångtvätten. Inte i Steam Blaster-läge.

För en fullständig lista över vad som medföljer din ångtvätt, se rutans övre panel.

Shark® Upprätt ångtvätt med löstagbar handenhet är avsedd för att rengöra ytor som tål hög värme och fukt. Använd inte på oförseglade träytor (speciellt antika trämöbler), oglaserat kakel, målade ytor eller ytor som har behandlats med vax, oljor, lacker eller shellack. Glansen kan avlägsnas av värmen, ångan eller friktionen från rengöringstillbehören. Det är alltid att rekommendera att testa på ett isolerat område av ytan som skall rengöras innan du fortsätter.

Vi rekommenderar också att du tittar på ytillverkarens användnings- och skötselinstruktioner. Rengör behandlade träytor med breda kontinuerliga drag. För att förhindra skador, undvik att koncentrera ånga eller hålla kvar rengöringstillbehören på ett ställe under en längre tid.

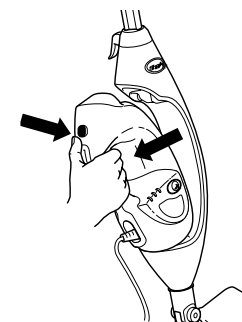

fig. 12

- Avlägsna den handhållna ångenheten genom att trycka på låsknappen och dra bort den från vaggan. Var noga med att INTE trycka ned ångutlösaren när du tar ut den handhållna ångenheten. **(fig. 12)**.
- Den handhållna ångenheten sätts automatiskt i TOOLS-läge. Kläm på ångavtryckaren för att aktivera ångan. Du kan välja andra ånglägen beroende på tillbehör och användning.
- Med alla tillsatser kan du kontrollera ångan bättre med 3-5 sekunder långa tryck på utlösaren. Det gör att du kan ånga längre och med mer kontroll.

ANVÄNDA ÅNGTVÄTTEN FÖR KLÄDER

Endast vissa modeller

För en fullständig lista över vad som medföljer din ångtvätt, se rutans övre panel.

★ **▲ OBS!** Kontrollera att den handhållna ångenheten är frånkopplad eller i standbyläge när tillbehöret ansluts eller avlägsnas. Undvik att vidröra tillbehöret eftersom det blir mycket varmt efter ångning.

★ **▲ OBS!** För att undvika skällningskador, dra alltid ut stickkontakten ur eluttaget och låt ångtvätten svalna innan tillbehör eller dynor tas bort eller byts.

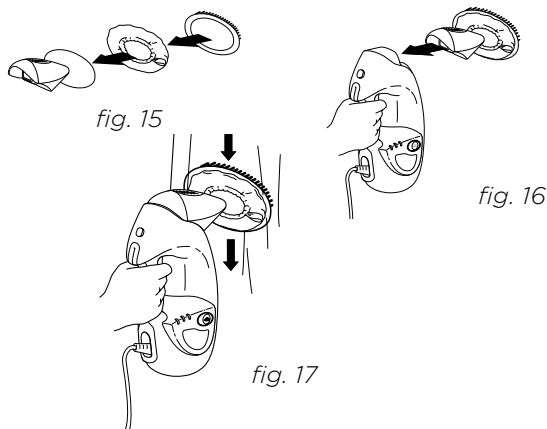

Fäst/ta bort:

- Använd lavendelslingan på sidan av hättan för att dra över munstyckets öppning på ångtvätten för kläder. **(fig. 15)**.
- Snäpp fast borstramen över hättan med borsten placerad upptill på plaggångtvättens hätta.
- Fäst den monterade plaggångtvätten på den handhållna ångenheten genom att snäppa fast den i huvudmunstycket. **(fig. 16)**.
- Vid avtagning, vänta i 2 till 3 minuter så att verktyget svalnar, håll ned låsknappen och dra av verktyget från enheten.

Användning:

- Plaggångtvätten är idealisk för att avlägsna skrynlor från kläder och fräscha upp möbelklädsel.
- Hättan och ramen med borst ger kontrollerad ångning för tyger och möbelklädsel.

Rengöringstips:

- Tryck ned ångutlösaren i 3-5 sekunder och gör långsamma rörelser uppåt och nedåt över plagget eller möbelklädseln. **(fig. 17)**.
- Fastställ alltid färgfastheten i materialet, särskilt med nyanser av rött eller blått:
 - Ta en ren, fuktig, varm handduk och gnugga försiktigt på ett litet undanskymt område på tyget.
 - Om materialet färgar av sig på handduken måste plagget kanske tvättas av en yrkesman.

ANVÄNDA TILLBEHÖRSSLANGEN OCH DET LILLA FICKVERKTYGET FÖR RENGÖRING OVANFÖR GOLVET

För en fullständig lista över vad som medföljer din ångtvätt, se rutans övre panel.

★ **▲ OBS!** Kontrollera att den handhållna ångenheten är frånkopplad eller i standbyläge när tillbehöret ansluts eller avlägsnas. Undvik att vidröra tillbehöret eftersom det blir mycket varmt efter ångning.

★ **▲ OBS!** För att undvika skällningskador, dra alltid ut stickkontakten ur eluttaget och låt ångtvätten svalna innan tillbehör eller dynor tas bort eller byts.

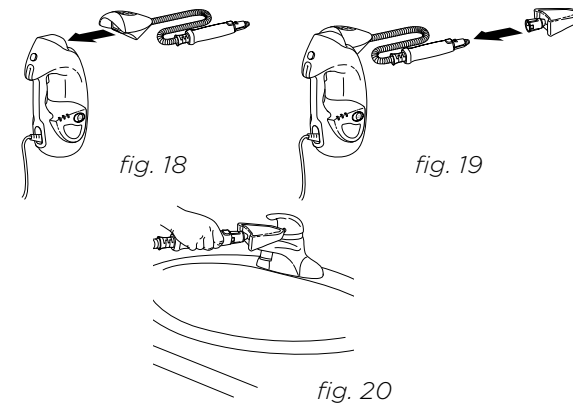

Fäst/ta bort:

- Sätt först fast tillbehörsslangen på den handhållna ångenheten genom att ansluta den till huvudmunstycket. **(fig. 18)**.
- Skjut dynan över det lilla fickverktyget för rengöring ovanför golvet så att den passar tätt. Fäst det elastiska bandet och skjut på låsknappen så att den drar åt dynan över verktyget ordentligt.
- Anslut det lilla fickverktyget för rengöring ovanför golvet till ångmunstycket i änden av tillbehörsslangen. Skjut verktygets bas över munstyckets spets tills verktyget snäpper på plats med ett klick. **(fig. 19)**.
- Använd inte det lilla fickverktyget för rengöring ovanför golvet utan dyna.
- Vid avtagning, vänta i 2 till 3 minuter så att verktyget svalnar, håll ned låsknappen och dra av verktyget från enheten.

Användning:

- Det lilla fickverktyget för rengöring ovanför golvet är idealiskt för små, ojämna ytor. Den spetsiga änden är perfekt för kanter och hörn. **(fig. 20)**.

Rengöringstips:

- Det finns fler tillbehör till tillbehörsslangen. Besök sharkaccessories.com för mer information.

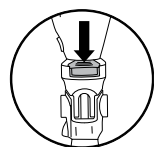

fig. 21

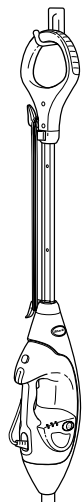

fig. 22

Efter användning och förvaring

- 1 Tryck på ångregleringsknappen tills den börjar blinka för att visa att den är i viloläge. Dra ut stickkontakten ur eluttaget och ställ ångtvätten i upprätt läge. Låt den svalna.
- 2 Ta bort Dirt Grip-dynan genom att hålla ångtvätten i handtaget och lyfta rakt upp tills Intelli-Mop-huvudet hänger rakt ned. Tryck in dynans låsknapp på mopphuvudets hals, så faller båda sidorna på Intelli-Mop-huvudet ner och öppnas och dynan frigörs. När dynan har frigjorts, stäng Intelli-Mop-huvudet.
- 3 Dynan kan tas bort även om Intelli-Mop-huvudet inte sitter på moppen. Tryck ned låsknappen på Intelli-Mop-huvudet för att frigöra dynan (**fig. 21**).
- 4 Töm vattentanken före förvaring. Håll ångtvätten över ett avlopp vid tömning av vattentanken. Öppna vattentankens lock och luta sedan apparaten över avloppet. Låt allt vatten rinna ut och stäng sedan locket.
- 5 Vänta tills ångtvätten har svalnat och ångan har släppts ut innan den placeras i förvaring.

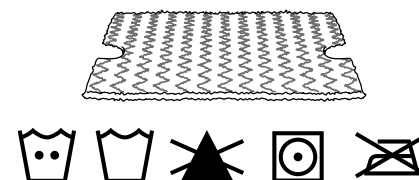

fig. 23

Skötselråd för Dirt Grip-dynan

Tvätta Dirt Grip-dynorna separat med varmt vatten och flytande tvättmedel.

ANVÄND ALDRIG BLEKMEDEL, PULVERTVÄTTMEDEL ELLER MJUKMEDEL

eftersom det kan skada eller lämna en beläggning på Dirt Grip-dynorna som försämrar deras absorptionsförmåga och rengöringseffekt. Låt Dirt Grip-dynorna lufttorka eller torktumla dem på låg värme, vilket förlänger hållbarheten för mikrofiber materialet (fig. 23).

Lösa fibrer kan tyda på att mikrofiber materialet är slitet. Dra inte loss lösa fibrer eftersom det kan orsaka upplösning av väven. Trimma i stället lösa fibrer med en sax (**fig. 24**).

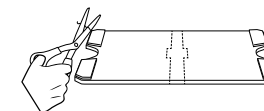

fig. 24



Byta Dirt Grip-dynor

För bästa rengöringsresultat rekommenderar vi att Dirt Grip-dynorna byts efter 3-4 månaders normal användning. Som med alla textilmaterial kan smutspartiklar, fett, friktion och upprepade tvättningar bidra till att fibrerna bryts ned och du kanske upplever att du behöver använda mer kraft för att föra ångmoppen över golvet.

Nya Dirt Grip-dynor och andra tillbehör kan beställas via [sharkclean.eu/parts and accessories](http://sharkclean.eu/parts-and-accessories) eller på telefon 0800 862 0453.

Skötsel av ångmunstycket

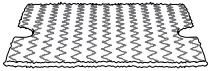
Om du tycker att huvudångmunstycket eller Steam Blaster-munstycket verkar vara igensatt, kontakta kundtjänst på 0800 862 0453 eller sharkclean.eu.

TILLBEHÖR	
<p>Intelli-Mop-huvud Utmärkt för allroundrengöring. Få extra rengöringskraft för svåra fläckar med Steam Blaster-funktionen, och rengör dubbelt så stor yta med den beröringsfria dubbelsidiga dynan.</p>	
<p>Dirt Grip-dyna Dubbelsidig dyna. Enkel och beröringsfri montering och borttagning. Tvättbar och återanvändbar.</p>	
<p>Trekantigt skrubbningshuvud Triangelutformningen är perfekt för rengöring i hörn och på svåråtkomliga ställen. Utrustad med en Steam Blaster som hjälper till att lösa upp fläckar och smuts som sitter fast.</p>	
<p>Trekantig skrubbningsdyna Idealisk för rengöring i hörn och på andra svåråtkomliga ställen. Enkel att montera och ta bort.</p>	

⚠ VARNING: För att undvika risk för elstötar och oavsiktlig påslagning, stäng av och dra ur stickkontakten innan felsökning utförs.

Ångtvätten genererar ingen ånga.

- Ångtvätten ska vara säkert ansluten till ett eluttag. Kontrollera säkringen eller prova med ett annat eluttag.
- Se till att vattentanken är fylld, att apparaten är inkopplad i eluttaget och att lampan omkring ångregleringsknappen lyser med fast sken.
- Om lamporna nedanför ångregleringsknappen inte tänds, prova med ett annat eluttag.
- Om lamporna nedanför ångregleringsknappen blinkar, tryck på ångregleringsknappen för att välja ånginställning.
- Om lamporna nedanför ångregleringsknappen lyser med fast sken, vänta i 30 sekunder på att apparaten ska värmas upp.
- Om ångtvätten efter åtgärderna ovan fortfarande inte genererar någon ånga, kontakta kundtjänst på 0800 862 0453 eller sharkclean.eu

Ångtvätten genererar oregelbunden ånga.

- Detta är normalt. För mer kontinuerlig ånga, välj läget HÖG.
- Se även till att vattentanken är fylld.

Jag kan inte välja ånginställning.

- Se till att ångtvätten är ansluten till ett eluttag och att lamporna nedanför ångregleringsknappen lyser med fast sken.
- Om ångtvätten genererar ånga men lamporna nedanför ångregleringsknappen inte lyser, ring kundtjänst på 0800 862 0453.

Golvet blir matt eller randigt.

- Dirt Grip-dynan kan vara smutsig. I så fall, vänd ned den rena sidan eller byt ut den. Om Dirt Grip-dynan har tvättats med pulvertvättmedel kan den ha skadats och behöva bytas ut.
- Detta kan också tyda på tidigare tvål- eller fettrester som har ansamlats på golvet. Eftersom ångtvätten endast kräver en liten mängd vatten, kan det vara för lite för att avlägsna den smutsansamling som ångan för upp till ytan. Vi rekommenderar att golvet tvättas med bara vatten, får torka och sedan ångtvättas igen med en ren Dirt Grip-dyna. En eller flera sköljningar tar i allmänhet bort resterna.
- Ett mer envist fall kan kräva att du sköljer golvet med en blandning av en del ättika och två delar vatten* (men håll INTE ättika eller andra rengöringsmedel i ångtvättens vattentank).
- *Se golvtillverkarens skötsel- och underhållsinstruktioner innan du applicerar rengöringsprodukter eller lösningar, inklusive ättika.

På vilka ytor kan ångtvätten användas?

- Ångtvätten är avsedd att användas på alla täta, hårda golvytor. Vi rekommenderar att du först provar på en begränsad del av golvytan som ska rengöras och att du går igenom golvtillverkarens skötselanvisningar.
- **OBS!** Använd inte på läder, vaxpolerade möbler, syntetiska tyger, sammet eller ömtåliga, ångkänsliga material.
- **OBS!** Värmen och ångan kan påverka finishen negativt på ytor som har behandlats med vax och vissa oaxade golv, och glansen kan avlägsnas av apparatens ånga. Prova på en begränsad del av golvet först för att se om finishen påverkas.

Kan jag fylla på ångtvättens vattentank med något annat än vatten?

- **TILLSÄTT INGA** rengöringsmedel, parfymer, oljor eller andra kemikalier i vattnet som används i apparaten, eftersom det kan skada apparaten eller göra den farlig att använda. Vi rekommenderar att du använder destillerat vatten i din ångtvätt.

När en kund köper en produkt i Storbritannien får de fördelar av lagliga rättigheter som hänför sig till kvaliteten på produkten (dina „lagstadgade rättigheter“). Du kan driva igenom dessa rättigheter mot din återförsäljare. Hos Shark® är vi dock så säkra på kvaliteten hos våra produkter att vi ger produktens ursprungliga ägare en extra tillverkargaranti på upp till två år (ett år som standard plus ett år vid registrering). Dessa villkor gäller endast våra tillverkargarantier – dina lagstadgade rättigheter påverkas inte. Observera att den tvååriga garantin är tillgänglig i alla EU-länder och inom Storbritannien om landet upphör att vara EU-medlem under garantitiden.

Villkoren nedan beskriver förutsättningarna för och omfattningen av vår garanti. De påverkar inte dina lagstadgade rättigheter eller återförsäljarens skyldigheter och ditt avtal med dem.

Sharks® garantier

En hushållsapparat som en ångtvätt är en betydande investering. Din nya maskin behöver fungera korrekt under en så lång tid som möjligt. Den medföljande garantin är ett viktigt övervägande och speglar hur mycket förtroende tillverkaren har för sin produkt och tillverkningskvalitet.

Varje maskin från Shark® levereras med en kostnadsfri garanti på delar och arbete. Vår kundtjänst telefonjour (0800 862 0453) är öppen från 9.00 till 18.00 måndag-fredag. Det är gratis att ringa och du kommer direkt i kontakt med en representant för Shark®. Du hittar också online-support på www.sharkclean.eu.

Hur registrerar jag min utökade Shark®-garanti?

Du kan registrera din garanti online inom 28 dagar från inköp. För att spara tid, behöver du följande information om din maskin:

- Det datum då du köpte maskinen (kvitto eller leveranssedel)
- För att göra en registrering online, gå till www.sharkclean.eu/register-guarantee

VIKTIGT

- Både 12-månadersgarantin och den förlängda 1-årsgarantin för din produkt gäller endast från inköpsdatum.
- Spara alltid kvittot. Skulle du behöva använda din förlängda garanti behöver vi kvittot för att bekräfta att den informationen du ger oss är korrekt. Om du inte kan visa upp ett giltigt kvitto kan det ogiltigförklara din garanti.

Vilka är fördelarna med att registrera min kostnadsfria Shark®-garanti?

När du registrerar din garanti har vi dina uppgifter till hands om vi behöver ta kontakt. Om du dessutom går med på att ta emot meddelanden från oss kan du också få tips och råd om hur du får största möjliga nytta av din Shark® ångtvätt samt få de senaste nyheterna om nya tekniska lösningar och lanseringar hos Shark®. Om du registrerar din garanti online, får du genast information om att vi har tagit emot dina uppgifter.

Under hur lång tid gäller garantin för nya Shark®-apparater?

Vår tilltro till vår design och kvalitetskontroll innebär att din nya Shark®-ångtvätt har en garanti på sammanlagt upp till två år för den ursprungliga ägaren (tolv månader plus ett års förlängd garanti).

Vad täcks av den kostnadsfria Shark®-garantin?

Reparation eller utbyte av din Shark®-apparat (enligt Sharks gottfinnande), inklusive alla delar och arbete. En Shark®-garanti gäller utöver dina lagliga rättigheter som köpare.

Vad täcks inte av den kostnadsfria Shark®-garantin?

- Normalt slitage.
- Oavsiktlig skada, fel orsakade av försumlig användning eller skötsel, felanvändning, försummelse, vårdslös användning eller hantering av ångtvätten som avviker från den Shark®-bruksanvisning som medföljde din maskin.
- Användning av ångtvätten för annat än normala hushållsändamål.
- Användning av delar som inte har monterats eller installerats i enlighet med bruksanvisningen.
- Användning av andra reservdelar och tillbehör som inte är Shark® originaldelar.
- Felaktig installation (om den inte har utförts av Shark®).
- Reparationer eller ändringar som utförs av andra parter än Shark® eller dess ombud.

Vad händer när min garanti går ut?

Shark® utvecklar inte produkter som bara håller en begränsad tid. Vi inser att våra kunder kanske vill få sina ångtvättar reparerade efter att garantin har gått ut eller efter att de har sålts till en ny ägare. Kontakta i så fall vår avgiftsfria kundtjänst via hjälplinjen på 0800 862 0453 och fråga om vårt garantiprogram.

Var kan jag köpa äkta Shark®-originalreservdelar och tillbehör?

Shark®-reservdelar och tillbehör utvecklas av samma ingenjörer som har utvecklat din Shark® ångtvätt. Du hittar ett fullständigt sortiment av Shark®-reservdelar och tillbehör till alla Shark®-maskiner på www.sharkclean.eu.

Kom ihåg att användning av andra delar än Shark® originalreservdelar gör garantin ogiltig.

NOTES

NOTES

ENGLISH

Illustrations may differ from actual product. We are constantly striving to improve our products, therefore the specifications contained here in are subject to change without notice.

©2020 SharkNinja Operating LLC. SHARK and KLIK N' FLIP are registered trademarks of SharkNinja Operating LLC. DIRT GRIP, LIFT-AWAY AND STEAM BLASTER are trademarks of SharkNinja Operating LLC.
PRINTED IN CHINA

FRANÇAIS

Les illustrations peuvent différer du produit réel. Nous nous efforçons d'améliorer constamment nos produits, par conséquent, les spécifications contenues dans ce manuel peuvent être modifiées sans préavis.

©2020 SharkNinja Operating LLC. SHARK et Klik N' Flip sont des marques déposées de SharkNinja Operating LLC. DIRT GRIP, LIFT-AWAY and STEAM BLASTER sont des marques commerciales de SharkNinja Operating LLC.
IMPRIMÉ EN CHINE

ESPAÑOL

Las ilustraciones pueden variar con respecto al producto. Nos esforzamos continuamente por mejorar nuestros productos, por lo tanto, las especificaciones incluidas en la presente guía están sujetas a cambio sin aviso previo.

©2020 SharkNinja Operating LLC. SHARK y Klik N' Flip son marcas comerciales registradas de SharkNinja Operating LLC. DIRT GRIP, LIFT-AWAY and STEAM BLASTER son marcas comerciales registradas SharkNinja Operating LLC.
IMPRESO EN CHINA

DEUTSCH

Die Abbildungen können vom tatsächlichen Produkt abweichen. Im ständigen Bemühen um die fortlaufende Verbesserung unserer Produkte behalten wir uns Änderungen der hierin enthaltenen Spezifikationen ohne Ankündigung vor.

©2020 SharkNinja Operating LLC. SHARK und Klik N' Flip sind eingetragene Marken von SharkNinja Operating LLC. DIRT GRIP, LIFT-AWAY and STEAM BLASTER sind Marken von SharkNinja Operating LLC.
GEDRUCKT IN CHINA

DANSK

Illustrationerne kan afvige fra det faktiske produkt. Vi bestræber os hele tiden på at forbedre vores produkter, og derfor kan specifikationerne i denne vejledning blive ændret uden varsel.

©2020 SharkNinja Operating LLC. SHARK og Klik N' Flip er registrerede varemærker der tilhører SharkNinja Operating LLC. DIRT GRIP, LIFT-AWAY and STEAM BLASTER er varemærker, der tilhører SharkNinja Operating LLC.
TRYKT I KINA

ITALIANO

Le illustrazioni potrebbero differire dal prodotto reale. Shark si impegna costantemente per migliorare i propri prodotti, pertanto le specifiche descritte nel presente documento possono essere soggette a modifica senza preavviso.

©2020 SharkNinja Operating LLC. SHARK e Klik N' Flip sono marchi registrati di SharkNinja Operating LLC. DIRT GRIP, LIFT-AWAY e STEAM BLASTER sono marchi di fabbrica di SharkNinja Operating LLC.
STAMPATO IN CINA

NEDERLANDS

Illustraties kunnen verschillen van het werkelijke product. Wij streven er constant naar onze producten te verbeteren. Daarom zijn de specificaties in dit document onderhevig aan wijzigingen zonder voorafgaande kennisgeving.

©2020 SharkNinja Operating LLC. SHARK en Klik N' Flip zijn gedeponeerde handelsmerken van SharkNinja Operating LLC. DIRT GRIP, LIFT-AWAY en STEAM BLASTER zijn handelsmerken van SharkNinja Operating LLC.
GEDRUKT IN CHINA

NORSK

Illustrasjonene kan avvike fra det faktiske produktet. Vi tilstreber kontinuerlig for å forbedre produktene våre: derfor kan spesifikasjonene nevnt her bli endret uten videre varsel.

©2020 SharkNinja Operating LLC. SHARK og Klik N' Flip er registrerte varemerker fra SharkNinja Operating LLC. DIRT GRIP, LIFT-AWAY and STEAM BLASTER er varemerker for SharkNinja Operating LLC.
TRYKKET I KINA

SUOMI

Kuvat voivat poiketa todellisesta tuotteesta. Pyrimme jatkuvasti parantamaan tuotteitamme. Siksi tässä annetut tiedot voivat muuttua milloin tahansa ilman erillistä ilmoitusta.

©2020 SharkNinja Operating LLC. SHARK ja Klik N' Flip ovat SharkNinja Operating LLC:n rekisteröityjä tavaramerkkejä. DIRT GRIP, LIFT-AWAY ja STEAM BLASTER ovat SharkNinja Operating LLC:n tavaramerkkejä.
PAINETTU KIINASSA

SVENSKA

Illustrationer kan skilja sig från den faktiska produkten. Vi strävar ständigt efter att förbättra våra produkter, och därför kan specifikationerna i detta dokument ändras utan föregående meddelande.

©2020 SharkNinja Operating LLC. SHARK och Klik N' Flip är registrerade varumärken tillhörande SharkNinja Operating LLC. DIRT GRIP, LIFT-AWAY och STEAM BLASTER är varumärken som tillhör SharkNinja Operating LLC.
TRYCKT I KINA

SharkNinja Germany GmbH, Kurt-Blaum-Platz 8, 63450 Hanau, Germany
www.sharkclean.eu

© 2020 SharkNinja Operating LLC
S6005EU_Series_IB_MP_200714_V1_LR

