

QUICK INSTALLATION GUIDE

WM1411

ENGLISH

Congratulations on the purchase of this Total Control product! The product you now have in your possession is made of durable materials and is based on a design, every detail of which has been meticulously thoughtout. That is why Total Control gives you a 2 year guarantee for defects in materials or manufacturing.

GUARANTEE TERMS AND CONDITIONS

- Total Control guarantees that if during the guarantee period of a product, faults arise due to defects in manufacturing and/or materials, it will, at its discretion, repair or if necessary replace the product, free of cost. A guarantee for normal wear and tear is hereby expressly excluded.
- If the guarantee is invoked, the product should be sent to Total Control together with the original purchase document (invoice, sales slip or cash receipt). The purchase document should clearly show the name of the supplier and the date of purchase.
- Total Control guarantee shall lapse in the following cases: - If the product has not been drilled, installed and used in accordance with the Instructions for Use; - If the product has been altered or repaired by someone a party other than Total Control; - If a fault arises due to external causes (outside the product) such as for example lightning, water nuisance, fire, scuffing, exposure to extreme temperatures, weather conditions, solvents or acids, wrong use or negligence; - If the product is used for different equipment than is mentioned on or in the packing.

UNIVERSAL ELECTRONICS BV, COLOSSEUM 2, 7521 PT ENSCHEDE, THE NETHERLANDS

WARNING

Correct installation is extremely essential, and falls outside the scope of responsibility of Total Control. The fastening material provided is exclusively intended for installation on walls made of solid wood, bricks, concrete or solid-wood columns with a maximum of 3 mm wall finishing. For all walls of other materials, for example hollow bricks, please consult your installer and/or specialist supplier. During installation, please also follow the instructions for installation and use of the apparatus to be installed/fixed (for example the LCD/plasma screen).

DEUTSCH

Herzlichen Glückwunsch zum Kauf dieses Total-Control-Produkts! Sie sind jetzt im Besitz eines Produkts, das nach einem bis ins letzte Detail durchdachten Entwurf aus langlebigen Materialien gefertigt wurde. Deshalb gewahrt Total Control 2 Jahre Garantie auf Material- oder Herstellungsfehler.

GARANTIEBEDINGUNGEN

1. Total Control garantiert: Treten innerhalb der Garantiefrist des Produkts Mängel auf, welche die Folge von Materialund/oder Herstellungsfehlern sind, wird Total Control das Produkt nach eigenem Ermessen entweder kostenlos reparieren oder im Bedarfsfall ersetzen. Diese Garantie gilt ausdrücklich nicht für normalen Verschleiß.

- Um einen Anspruch auf Garantie geltend zu machen, muss das Produkt an Total Control eingesandt werden, wobei der Original-Kaufbeleg (Rechnung, Kassabon oder Quittung) beizufügen ist. Aus dem Kaufbeleg muss der Name des Fachhändlers und das Kaufdatum klar ersichtlich sein.
- Die Garantie von Total Control erlischt in folgenden Fällen: - wenn das Produkt nicht nach der Gebrauchsanleitung gehobrt, montiert und verwendet wird; - wenn am Produkt von anderen als Total Control Änderungen vorgenommen oder Reparaturen ausgeführt werden; - wenn ein Mangel die Folge auserer (d.h. ausserhalb des Produkts liegender) Ursachen ist, wie zum Beispiel Blitzschlag, Wasserschaden, Feuer, Kratzer, Aussetzen an extreme Temperaturen, Wetterverhältnisse, Lösungsmittel oder Säuren, unsachgemäse Verwendung oder Fahrlässigkeit; - wenn das Produkt für andere Geräte, als auf der Verpackung angegeben sind, verwendet wird.

UNIVERSAL ELECTRONICS BV, COLOSSEUM 2, 7521 PT ENSCHEDE, NIEDERLANDE

WARNING

Eine ordnungsgemäse Montage ist zwingend erforderlich und liegt ausserhalb der Verantwortlichkeit von Total Control. Die mitgelieferten Befestigungsmaterialien sind ausschliesslich zur Montage an Wänden aus massivem Holz, Mauerwerk, Beton oder an massiven Holzposten vorgesehen, dabei darf die Wandverkleidung maximal 3 mm dick sein. Für Wände aus anderen Materialien (beispielsweise Hohlblocksteinen) wenden Sie sich bitte an Ihren Installateur und/oder den Fachhandel. Bei der Montage müssen auch die Installations- und Gebrauchsanleitungen der anzubringenden bzw. zu befestigenden Gerate selbst (wie des LCD/Plasma-Bildschirms) beachtet werden.

FRANCAIS

Nous vous felicitons pour l'achat de ce produit Total Control ! Vous venez d'acquiesr un produit realise a partir de materiaux durables et d'une conception ingenieuse jusque dans les moindres details. Total Control est ainsi en mesure de garantir ses produits pendant 2 ans contre les defauts de materiaux et de fabrication.

CONDITIONS GÉNÉRALES DE MARIAGE

- Total Control garantit que, si le produit presente - pendant la periode de garantie - un probleme consecutif a des defauts de materiaux et/ou de fabrication, le produit sera gratuitement repare ou remplacé (a l'appréciation de Total Control). L'usage normale est expressément exclue de la garantie.
- Si l est fait appel a la garantie, le produit doit étre remis a Total Control avec presentation de la preuve d'achat originale (facture, ticket de caisse ou quittance). La preuve d'achat doit clairement mentionner le nom du fournisseur et la date d'achat.
- La garantie de Total Control prend fin dans les cas suivants : - si le produit n'est pas fore, assemble et utilise conformement aux instructions du mode d'emploi; - si le produit a subi des modifications ou des reparations par des tiers autres que Total Control; - si le probleme est la consequence de facteurs externes (exterieurs au produit) tels que foudre, degats des eaux, incendie, eflrauxes, exposition a des temperatures extremes, intemperies, solvants ou acides, mauvaise utilisation ou negligence; - si le produit est utilise pour des appareils autres que ceux specifies sur ou a l'interieur de l'emballage.

UNIVERSAL ELECTRONICS BV, COLOSSEUM 2, 7521 PT ENSCHEDE, PAYS-BAS

AVERTISEMENT

Le montage correct est d'une importance fondamentale et ne releve pas de la responsabilite de Total Control. Le materiel de fixation fourni est uniquement prevu pour un montage sur des parois en bois massif, en briques, en beton ou sur des piliers en bois massif, avec une finition de 3 mm maximum. Veuillez consulter votre installateur et/ou votre detailliant specialise pour les parois constituées d'autres materiaux, comme la brique creuse. Lors du montage, il convient également de respecter les consignes d'installation et d'utilisation du materiel a placer/fixer proprement dit (par exemple, de l'écran LCD/plasma).

ESPAÑOL

¡Felicitaciones por su compra de este producto Total Control! Ahora tiene en su poder un producto fabricado con materiales resistentes, basado en un diseño muy bien meditado. Por ello, Total Control responde de los posibles defectos de material o fabricación con una garantía de 2 años.

TÉRMINOS DE LA GARANTÍA

1. Total Control garantiza que, si se observan fallos durante el periodo de garantía del producto como consecuencia de defectos de material o fabricación, reparara o, si fuese necesario, sustituirá el producto sin coste alguno, despues de haberlo evaluado. La garantía no cubre en ningún caso el desgaste normal.

- Si se presenta alguna reclamación en garantía, se debera entregar el producto a Total Control junto con el justificante de compra original (factura, tique de caja o recibo). En el justificante de compra, debera poder leerse claramente el nombre del distribuidor y la fecha de compra.
- La garantía de Total Control pierde su validez en los siguientes casos - si el producto no se perfora, monta y utiliza segun las instrucciones - si una persona ajena a Total Control realiza cambios o reparaciones en el producto - si un fallo se debe a causas externas (ajenas al producto), como por ejemplo, la caída de un rayo, agua, fuego, aranzos, someterse a temperaturas extremas, condiciones climatologicas, disolventes o acidos, uso incorrecto o descuidos - si el producto se utiliza para aparatos distintos a los indicados en el embalaje

UNIVERSAL ELECTRONICS BV, COLOSSEUM 2, 7521 PT ENSCHEDE, PAÍSES BAJOS

ADVERTENCIA

El montaje correcto tiene una importancia primordial, y no es responsabilidad de Total Control. Los materiales de fijacion suministrados estan destinados exclusivamente al montaje en paredes de madera maciza, ladrillo, hormigon, o en columnas de madera maciza, con un acabado minimo de 3 mm en la pared. Para paredes de otros materiales, como ladrillo hueco, consulte a su instalador o comercio especializado. Durante el montaje, tambien se deben observar las instrucciones de instalacion y manejo del aparato que se vaya a colocar o fijar (como una pantalla LCD o de plasma).

Argentina:
Términos de la garantía
“En caso que la unidad sea defectuosa, y no presente negligencia por parte del consumidor, One For All Argentina Srl hará el cambio en sus oficinas instantaneamente”
Importa y garantiza “One for All Argentina Srl.” Servicio post-venta: One for All Argentina Srl. Sucre 1530, Oficina 507, CP 1428 Ciudad Autónoma de Buenos Aires, Argentina Iva Cuit: 30-70723775-5 Tel: +5411-4807-3434

PORTUGUES

Parabens por ter adquirido este produto Total Control! Tem agora na sua posse um produto concebido a partir de materiais de elevada durabilidade e cuja criaçao levou em consideracao todos os pormenores importantes. E essa a razao pela qual a Total Control, atraves de uma garantia de 2 anos, se encontra na vanguarda de utilizacao de materiais e respectiva fabricacao.

VANTAGENS DA GARANTIA

- A Total Control garante que, se o produto se danificar durante o periodo de garantia como consequencia directa de defeitos de material e/ou fabrico, o mesmo produto e substituido pela Total Control sem qualquer custo inerente ao cliente. A garantia nao se aplica ao desgaste normal do produto.
- No caso de se exercer o direito de garantia, o produto devera ser enviado a Total Control juntamente com o talao de compra original (factura ou recibo). O talao de compra devera ter visivel o nome do fornecedor e a data da compra.
- A garantia da Total Control nao se aplica: - no caso de o produto nao ser montado e utilizado de acordo com as instrucoes de utilizacao; - no caso de o produto da Total Control sofrer alteracoes ou reparacoes por outros que nao por parte da Total Control; - no caso de o produto ser danificado devido a causas externas (fora do ambito do produto), tais como, relampagos, inundacoes, incendios, riscos, exposicao a temperaturas elevadas, causas meteorologicas, produtos de limpeza ou acidos, utilizacao errada ou descuido; - no caso de o produto ser utilizado para outros aparelhos que nao os especificados na embalagem.

UNIVERSAL ELECTRONICS BV, COLOSSEUM 2, 7521 PT ENSCHEDE, PAÍSES BAIKOS

AVISO

A montagem correcta e de essencial importancia e a Total Control reserva-se o direito de nao se responsabilizar pela mesma. Os materiais de fixacao enviados juntamente com o produto sao especificos para a montagem em superficies de madeira macia, tijolo, betao ou em pilares de madeira macia, com um maximo de 3 mm de espessura. Para paredes de outros materiais (ocas), peca conselho ao seu instalador e/ou tecnico qualificado. Durante a montagem, deve igualmente ter-se em conta os manuais de instrucoes de instalacao e utilizacao dos proprios aparelhos (tais como ecrã LCD/plasma).

Brasil:

Produto importado. Comercializado por Opoco Operacoes Comerciais Imp. Exp. Ltda
CNPJ: 68.926.641/0001-05 Rua General Flores, no 74, Sao Paulo – SP
e-Mail: Assist.tecnica: opocoservice@opoco.com.br

ITALIANO

Congratulazioni per l'acquisto di un prodotto Total Control! Si tratta di un prodotto fatto da materiali costosi, con una progettazione pensata fin nei minimi dettagli. Ecco perché Total Control, offrendo una garanzia della durata di 2 anni, si fa carico di eventuali difetti di materiali o di fabbricazione.

CONDIZIONI DI GARANZIA

1. Total Control garantisce che, nel caso in cui durante il periodo di garanzia del prodotto dovessero verificarsi dei difetti di materiale e/o fabbricazione, il prodotto stesso verra riparato o, se necessario, sostituito gratuitamente da Total Control. La garanzia non sarà ovviamente valida in presenza di una naturale usura.

2. In caso di ricorso alla garanzia, il prodotto deve essere consegnato a Total Control accompagnato dalla prova di acquisto originale (fattura, scontrino di cassa o ricevuta). La prova di acquisto deve riportare chiaramente il nome del fornitore e la data di acquisto.

3. La garanzia Total Control non sarà valida nei seguenti casi: - se il prodotto non è stato forato, montato e utilizzato attenendosi alle istruzioni d'uso; - se al prodotto sono state apportate delle modifiche o eseguite delle riparazioni da parte di personale che non sia Total Control; - se il difetto e conseguenza di cause esterne al prodotto quali, per esempio, fulmine, allagamento, incendio, graffi, esposizione a temperature estreme, condizioni atmosferiche, solventi o acidi, uso scorretto o disattenzione... - se il prodotto è stato utilizzato per altre apparecchiature che non siano quelle riportate all'esterno o all'interno dell'imballo.

UNIVERSAL ELECTRONICS BV, COLOSSEUM 2, 7521 PT ENSCHEDE, THE NETHERLANDS

ADVERTENCIA

Es molto importante eseguire un montaggio corretto e tale azione non rientra nelle responsabilita di Total Control. I materiali di fissaggio compresi nella confezione sono adatti esclusivamente per il fissaggio a pareti di legno massiccio, mattoni, cemento o pilastri di legno massiccio, con una finitura della parete che non sia superiore ai 3 mm. Per pareti costruite con altri materiali, per esempio da forati, vi consigliamo di contattate il vostro installatore e/o rivenditore. Durante il montaggio bisogna seguire bene le istruzioni d'installazione e d'uso dell'apparecchiatura che deve essere montata (come lo schermo LCD/plasma).

NETHERLANDS

Gefeliciteerd met de aankoop van dit Total Control product! U heeft nu een product in uw bezit, dat is gemaakt van duurzame materialen op basis van een tot in detail doordacht ontwerp. Daarom staat Total Control, via een 2 jaar garantie, in voor eventuele gebreken in materialen of fabricage.

GARANTIEVOORWAARDEN

1. Total Control garandeert, dat indien gedurende de garantieperiode van het product gebreken optreden, die het gevolg zijn van materiaal- en/of fabricagefouten, het product ter beoordeling aan Total Control kosteloos wordt hersteld of zonnig vervangen. De garantie geldt uitsluitend niet voor normaal voorkomende slijtage.

- Indien op de garantie een beroep wordt gedaan, dient het product aan Total Control te worden aangeboden onder overlegging van de originele aankoopbon (factuur, kassabon of kwitantie). Uit de aankoopbon dienen duidelijk de naam van de leverancier en de aankoopdatum te blijken.
- De Total Control garantie vervalt: - indien het product niet volgens de gebruiksaanwijzing is geboord, gemonteerd en gebruikt; - indien aan het product door anderen dan Total Control veranderingen zijn aangebracht of reparaties zijn uitgevoerd; - indien een gebrek het gevolg is van externe (buiten het product gelegen) oorzaken zoals bijvoorbeeld bliksmisslag, wateroverlast, brand, krassen, blootstelling aan extreme temperaturen, weersomstandigheden, oplosmiddelen of zuren, verkeerd gebruik of onachtzaamheid; - indien het product wordt gebruikt voor andere apparatuur dan is vermeld op of in de verpakking.

UNIVERSAL ELECTRONICS BV, COLOSSEUM 2, 7521 PT ENSCHEDE, NEDERLAND

WAARSCHUWING

Correcte montage is van essentieel belang, en valt buiten de verantwoordelijkheid van Total Control. Bijgeleverde bevestigingsmaterialen zijn uitsluitend bestemd voor montage aan wanden van massief hout, baksteen, beton of aan massief houten pilaren, met maximaal 3 mm wandafwerking. Voor wanden van andere materialen, bijvoorbeeld holle bouwbeton, raadpleeg uw installateur en/of vakhandel. Bij de montage dienen ook de installatie- en gebruiksvoorschriften van de te plaatsen/bevestiging apparatuur zelf (zoals LCD/plasma scherm) in acht genomen te worden.

DANSK

Tillykke med kobet af dette Total Control-produkt! Produktet, du har købt, er fremstillet af holdbare materialer og er baseret på et gennemtænkt design. Det er derfor Total Control giver dig 2 års garanti* for defekter i fremstilling og/eller materialer.

GARANTIBETINGELSER FOR GARANTIE

- Total Control garanterer, at hvis der under et produkts garantiperiode opstår fejl gaa, defekter i fremstilling og/eller materialer, vil vi reparere eller ombytte produktet omkostningsfrit. Garantien dækker ikke normal slijtage.
- Hvis garantikrav skal gøres gældende skal produktet sendes til Total Control sammen med den originale kobsdokumentation (faktura, kvittering). Kobsdokumentationen skal klart vise navnet på leverandør og kobsdato.
- Total Control's garanti bortfalder i følgende tilfælde: - Hvis produktet ikke er blevet monteret og anvendt i overensstemmelse med brugsanvisningen - Hvis produktet er blevet andret eller repareret af andre end Total Control - Hvis der opstår fejl gaa, efterhvis ansager (udenfor produktet) som f.eks. lynnedslag, vandskader, ildbrand, forkeft vedligeholdelse, udsættelse for ekstreme temperaturer, varforhold, taring eller syrer, forkeft brug eller forsonmølse - Hvis produktet bruges til andet udstyr end det, der nævnes i eller på emballagen.

UNIVERSAL ELECTRONICS BV, COLOSSEUM 2, 7521 PT ENSCHEDE, HOLLAND

ADVASEL

Korrekt installation er ekstremt vigtig, og dette er ikke Total Control's ansvar. Fastgørelsesmaterialeerne, som medfølger, er kun tiltænkt installation på vægge af massivt tra, mursten, cement eller massive træsoljer med maksimalt 3 mm vægfinis. Til installation på vægge af andre materialer, f.eks. hulsten eller gips, bedes du konsultere installatoren eller specialleverandør. Under installation bedes du følge instruktionerne til installation og brug af apparatet, der skal installeres/fastgøres (f. eks. LCD/plasma-skærm).

NORSK

Gratulerer med kjøpet av dette Total Control-produktet! Produktet du har, er laget av slitesterke materialer og er basert på en svært godt gjennomtenkt design. Det er derfor Total Control gir deg 2 års garanti* mot feil i materialer og produksjon.

VILKOR OG BETINGELSER FOR GARANTIE

- Total Control garanterer at hvis det i garantiperioden for et produkt oppstår feil grunnet defekter i produksjon og/eller materialer, skal de etter eget skjønn reparere eller om nødvendig erstatte produktet kostnadsfritt. En garanti for normal bruksslitasje er herved uttrykkelig ekskludert.
- Hvis garantien tas i bruk, må produktet sendes til Total Control sammen med originalt kjøpsbevis (faktura, kvittering eller kassalapp). Kjøpsdokumentet må tydelig vise navnet på leverandøren og kjøpsdatoen.
- Total Control-garantien bortfaller under følgende omstendigheter: – hvis produktet ikke har blitt drillert, installert og brukt i henhold til bruksanvisningen – hvis produktet har blitt endret eller reparert av noen andre enn Total Control – hvis en feil oppstår på grunn av eterske årsaker (utenfor produktet), for eksempel lynnedslag, vannskader, brann, sliitage, eksponering for ekstreme temperaturer, varforhold, løsemidler eller syrer, feil bruk eller uaktsomhet – hvis produktet brukes for annet utstyr enn det som nevnes på emballasjen

UNIVERSAL ELECTRONICS BV, COLOSSEUM 2, 7521 PT ENSCHEDE, NEDERLAND

ADVARENDE

Riktig installering er svært viktig, og dette faller utenfor ansvarsområdet til Total Control. Festematerialet som følger med, er kun ment for bruk ved installering på vegger av heltre, mur, betong eller heltesoljer med maksimalt 3 mm veggoppmering. For vegger som er laget av andre materialer, for eksempel hull mursteiner, må du raddøre deg med installatøren og/eller spesialistleverandøren din. Når du installerer, må du også følge instruksjonene for installering og bruk av apparatet som skal installeres/ festes (for eksempel LCD-skjermen/plasmaskjermen).

SVERIGE

Grattis till ditt köp av den här Total Control-produkten! Produktet du nu ager är tillverkad i hallbara material och baseras på en design som är genomtänkt i minsta detalj. Det är därför som Total Control ger dig 2 års garanti för materialfel tillverkningsfel.

GARANTIVILLKOR

- Total Control garanterar att det, efter eget gottfinnande, kommer att reparera eller om nödvandigt, utan kostnad ersatta produkten, om fel under produktens garantiperiod uppstår på grund av tillverknings- och/eller materialfel. En garanti gällande normalt slitage utestulskt harmed uttryckligen.
- Om garanti avseropas ska produktet skickas till Total Control tillsammans med originalinköpsdokument (faktura, inkoppsorder eller kassaskivito). Inkoppsdokumentet ska tydligt ange inkoppsstallets namn och inkoppsdatum.
- Total Control-garantin upphor att gälla i följande fall: – om produkten inte har borrats i, installerats och anvants i enlighet med bruksanvisningen; – om andringar eller reparation har utförts på produktet av någon annan än total Control; – om ett fel uppstår på grund av yttre orsaker (andra än själva produkten) som exempelvis bliktnedslag, vattenskada, eldsvada, sliitage, extrema temperaturer, vaderförhållanden, lösningsmedel eller syror, felaktigt användning eller oaksamhet; – om produkten anvands för annan utrustning än den som namns på eller i förpackningen.

UNIVERSAL ELECTRONICS BV, COLOSSEUM 2, 7521 PT ENSCHEDE, HOLLAND

VARNING

Installation maste ske på ratt satt, och faller inte inom Total Controls ansvarsområde. Fastmaterialet som medföljer är endast avsett för vaggår tillverkade i solitt tra, tegel, betong eller pelare i solitt tra med högst 3 mm tjock väggfinis. Radfagra installatören och/eller specialisteleverantören om vaggarna är tillverkade i andra material, till exempel ihåligt tegel. Vid installationen ska du också följa anvisningarna för installation och användning av apparaten som ska installeras/repäras (till exempel LCD-/plasmaskärm).

SUOMI

Onnittelet Total Control -tuotteen hankkimisen johdosta! Hankkimasi tuote on valmistettu kestavista materiaaleista, ja sen tuotettiin jokinain yksityiskohta on suunniteltu huolellisesti. Tämän vuoksi Total Control myöntää sinulle 2 vuoden* materiaali- ja valmistusvirheiden takuu.

TAKUUEHDOT

- Total Control takaa, että jos tuotteen takuuaikana ilmenee vikoa, jotka johtuvat valmistusja/ tai materiaali virheesta, se harkintansa mukaan korjaa tai tarvittaessa vaihtaa tuotteen veloituksetta. Takuu ei koske normaalia kulutusta.
- Jos takuuseen vedotaan, tulee seka alkuperäinen ostosaksikirja on lahetettävä Total Controlille (ostosaksikirja voi olla lasku, kuitti tai kassakuitti). Ostosaksikirjasta on imettävä yksiselitteisesti jalleenmyynnin nimi ja ostopaikka.
- Total Control -takuu raukeaa seuraavissa tapauksissa: - jos tuotetta ei ole porattu, asennettu tai kaytettu kayttoohjeiden mukaisesti; - jos jokin muu taho kuin Total Control on muokannut tai korjannut tuotteen; - jos vika johtuu ulkoisista (tuotteesta riippumattomista) tekijoista, kuten valaistuksesta, vesivahingosta, avotulesta, hankauksesta, aarimaisille lampoille altistumisesta, saalosuhteista, liuottimista tai hapoista, vaarinkaystasta tai laiminlyonnista; - jos tuotetta kaytetaan muiden kuin pakkauskassa mainittujen laitteiden kanssa.

UNIVERSAL ELECTRONICS BV, COLOSSEUM 2, 7521 PT ENSCHEDE, LANKEAAMT

VAROITUS

Tuotteen oikea asennus on olellainen tarkeaa tuotteen toimivuuden kannalta, ja se ei ole Total Controlin vastuulla. Tuotteen mukana toimitettu kiinnitysmaateriail on tarkoitettu ainoastaan seinille, jotka on valmistettu kokopuusta, tiilista tai betoni- tai kiviolosuhteista ja jossa on enintaan 3 mm paksu pintakäsittelykerros. Jos seinä on valmistettu muista materiaaleista, kuten kennonitiilista, tai ottaen asentajansa ja/tai jalleenmyynnin. Noudata asennuksen aikana asennusohjeita ja asennettavain/kiimittettavain laitteen (esim. LCD-/plasma-TV:n) käyttöohjeita.

ΕΛΛΗΝΙΚΑ

Συγχαρητήρια για την αγορά του προϊόντος Total Control! Το προϊόν που έχετε στην κατοχή σας έχει κατασκευαστεί από ανθεκτικό υλικό και κάθε του λεπτομέρεια έχει σχεδιαστεί με μεγάλη προσοχή. Για το λόγο αυτό, η Total Control σας παρέχει δύο* εγγύηση για τυχόν στοιχεία στα υλικά ή την κατασκευή.

ΝΟΜΙΚΟΙ ΟΡΟΙ ΚΑΙ ΠΡΟΫΠΟΘΕΣΕΙΣ ΕΓΓΥΗΣΗΣ

1. Η Total Control εγγυάται ότι, αν κατά την περίοδο που καλύπτει η εγγύηση το προϊόντος εμφανιστούν σφάλματα λόγω ελαττωμάτων στην κατασκευή ή/και στο υλικό, θα προβεί στην επιδιόρθωση και, αν χρειαστεί, στην αντικατάσταση του προϊόντος, χωρίς καμία επιβάρυνση. Από το παρόν εξαιρείται ρητά η εγγύηση για φυσιολογική φθορά.

2. Αν επικαλεστείτε την εγγύηση, θα πρέπει να στείλετε το προϊόν στην Total Control μαζί με το αρχικό έγγραφο αγοράς (πρωτότυπο, δελτίο λιανικής πώλησης ή απόδειξη αγοράς). Στο έγγραφο αγοράς πρέπει να φαίνεται καθαρά το όνομα του προμηθευτή και η ημερομηνία αγοράς.

3. Η εγγύηση της Total Control παύει να ισχύει στα παρακάτω περιπτώσεις: - Αν το προϊόν δεν έχει τρυμηθεί, εγκατασταθεί και χρησιμοποιηθεί σύμφωνα με τις οδηγίες χρήσης; - Αν το προϊόν έχει τροποποιηθεί ή διακοπεί χωρίς το πρώτο μέρος εκτός της Total Control. - Αν προκύψει σφάλμα από εξωτερικό αίτια (εκτός του προϊόντος), όπως, για παράδειγμα, αστραπή, διάσχυση νερού, πυρκαγιά, χροιάσινο νερό, έκθεση σε υπερβολικά υψηλές θερμοκρασίες, καυριές συνθήκες, διαλυτικά ή οξέα, κακή χρήση ή αμελεία. - Αν το προϊόν χρησιμοποιηθεί για διαφορετικό εξοπλισμό από αυτόν που αναφέρεται στο εξωτερικό ή στο εσωτερικό της συσκευασίας.

UNIVERSAL ELECTRONICS BV, COLOSSEUM 2, 7521 PT ENSCHEDE, OLANANDIA

PROEIDPOIΩHΣH

Είναι πολύ σημαντικό να γίνει σωστά η εγκατάσταση, για την οποία δεν ευθύνεται η Total Control. Το συνθετικό υλικό σφραγίζει προορίζεται αποκλειστικά για την εγκατάσταση σε τοίχους από σιμαντές, ξύλο, τούβλα, τσιμέντο ή σιπλές από σιμαντές ξύλο, με μέγιστο φινιρίσμο τοίχου το 3 χιλιοστά. Για τοίχους από άλλο υλικό (για παράδειγμα, κοίλα τούβλα), συμβουλευτείτε τον ειδικό που είναι την εγκατάσταση ή/ και τον προμηθευτή. Κατά τη διάρκεια της εγκατάστασης, ακολουθήστε τις οδηγίες εγκατάστασης και χρησιμοποιήστε τη συσκευή που προκειται να εγκαταστήσετε/προσρροήσετε (για παράδειγμα, την οβήνη LCD/plasma).

РУССКИЙ

Поздравляем Вас с покупкой изделия фирмы Вoregs! Изделие, которое Вы приобрели, изготовлено из прочных материалов в соответствии с продуманным до мелочей проектом. Поэтому фирма Вoregs предоставляет на это изделие 2-летнюю гарантию на случай обнаружения изъянов в материалах или дефектов производства.

УСЛОВИЯ И ПОЛОЖЕНИЯ ГАРАНТИИ

1. Фирма Вoregs гарантирует, что в случае обнаружения в изделии в течение гарантийного срока недостатков, являющихся следствием изънов в материалах и/ или дефектов производства, данное изделие бесплатно ремонтируется либо при необходимости заменяется новым. Решение о целесообразности замены или ремонта принимает фирма Вoregs. Гарантия ни в коем случае не распространяется на естественные проявления износа.

2. Для того чтобы воспользоваться гарантийным обслуживанием, Вам необходимо представить фирме Вoregs изделие и документы, подтверждающие покупку (чек, квитанция или счет-фактура), в оригинале. В вышеназванных документах должны быть четко указаны дата покупки и наименование фирмы-продавца.

3. Гарантия фирмы Вoregs не действует, если: - Работы по монтажу и сверлению изделия, а также его использование производимыми с нарушением инструкции по эксплуатации; - Ремонт или изменения изделия производимыми не фирмой Вoregs; а иными организациями или лицами; - Дефекты изделия были вызваны внешними (находящимися вне изделия) факторами, такими как, например, молния, попадание воды, воздействие огня, соприкосновение с острыми царапающими предметами, резкие перепады температур, погодные условия, попадание растворительной или кислот, применение не по назначению и небрежность пользователей. - Изделие используется для иных приборов, нежели указанные в (на) упаковке. Адрес производителя;

UNIVERSAL ELECTRONICS BV, COLOSSEUM 2, 7521 PT ENSCHEDE, NIDERPLANDIA

PREDTPEJEDENIE

Существенное значение имеет правильная установка изделия, при этом фирма Вoregs не несет за нее ответственности. Входящие в комплект крепежные изделия предназначены исключительно для крепления к стене из массивного дерева, кирпича, бетона или к балкам из массивного дерева, при этом толщина облицовки стены не должна превышать 3мм. В случае если стена изготовлена из иных материалов, например, пустотелого кирпича, проконсультируйтесь с установщиком и/или с персоналом в специализированном магазине. При установке изделия необходимо также соблюдать инструкции по установке и эксплуатации аппаратуры (в том числе, жидкокристаллического/плазменного экрана).

TÝRKÇE

Bu Total Control urunu satın aldığınız için sizi tebrik ederiz ve detayları kadâr jiy düşunülmiş bir tasarma dayanarak, XNUMX orumlu maddelerden imal edilmiş bir urun sahibisiniz. Bunun için, Total Control, malzemelerden veya imalattan oluşabilen eksikliklere, 2 senelik bir garanti ile hizmetinizdedir.

GARANTİ KOŞULLARI

- Total Control, urunun garanti süresinde, malzeme ve/veya imalat yanlışlarından dolayı oluşan eksiklikler ortaya çıktığı takdirde, urunun bedava tamir edilmesini veya gerekirse değiştirilmesini garanti eder. Garanti normal kasma için geçerli değildir.
- Garanti hakkınız kullanam istediğiniz zaman, urunu orijinal fiş i ile (fatura, kassa fişi, makbuz) Total Control'a sunmanız gerekecektir. Fişin üstünde, tedarikçinin ismi ve satın alı tarihinin anlaşılır bir şekilde belirlenmesi gerekir.
- Total Control garantisini ağıdıkları durumlarda geçerliyi kaybeder: - kullandma kalıvazuna göre delinmemiş, monte edilmiş ve kullandılmadığı takdirde; - urun Total Control'da dında başkaları tarafından değiştirilmediği takdirde; - eksiklik, yildırım düşmesi, sudan oluşan nedene, yangın, çizilme, yuksək derecelere maruz brakılma, hava dumurları, cizelik maddesi veya asitler, yanış kullandım gibi etkenden (urundaki cikan eksiklikler) dolayından meydana çıktığı takdirde; - urun, ambalajın üst veya içinde yazıldığı aletlerden başka aletler için kullandıldığı takdirde.

UNIVERSAL ELECTRONICS BV, COLOSSEUM 2, 7521 PT ENSCHEDE, HOLLANDA

UYARI

Muntazam montaj edilmesi çok onemlidir ve Total Control'in sorumluluğunda değildir. Yanında verilmiş olan yerleştirme malzemeleri sadece masif tahta, taş, beton veya en fazla 3 mm tahta bolumlu masif tahta direklerle monte etmek içindir. Başka malzemeden yapılıms duvarlar, omeçin iç bos inşaat taşları için, doğesmenecim ve/veya özel satış boyuzine ব্যবসuzrunun LCD. Montaj etmişizinde,yerleştirilmek istediğiziniz aletin (LCD/plazma ekran gibi) montaj ve kullandma kalıvazunu da dikkate almanız gerekir.

POLSKI

Gratulujemy zakupu produktu marki Total Control! Jesteś teraz właścicielem produktu wykonanego z trwałych materiałów w oparciu

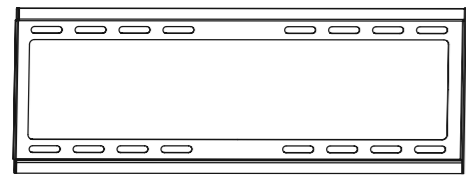
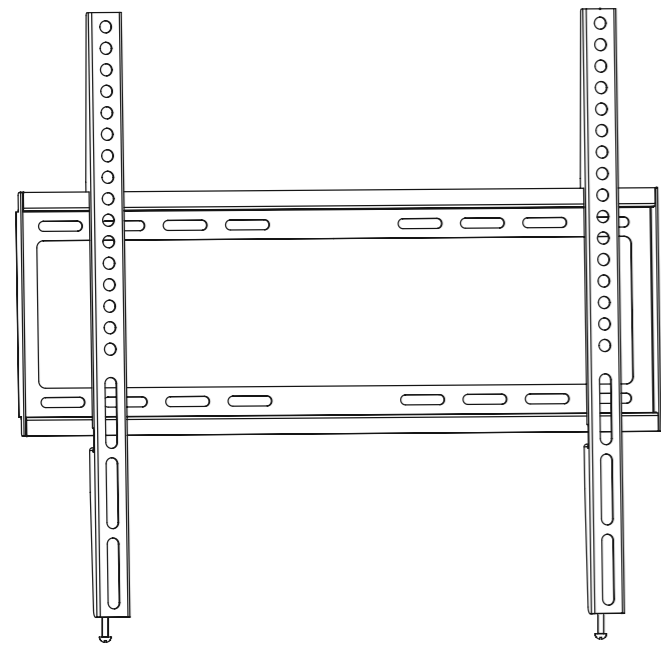
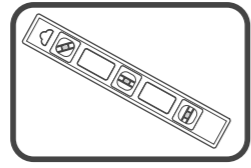
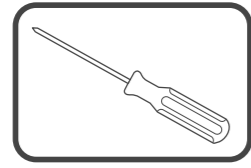
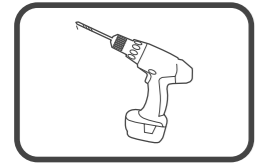
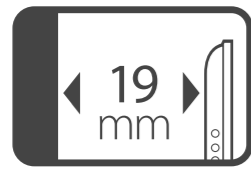
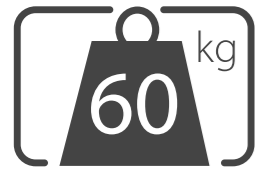

A(x1)

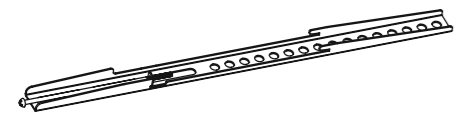

B(x2)

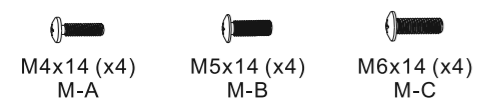

M4x14 (x4)
M-A



M5x14 (x4)
M-B



M6x14 (x4)
M-C

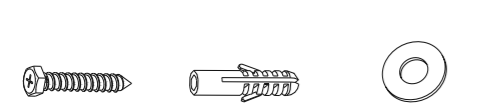

M8x15 (x4)
M-D



D5 (x4)
M-E



D8 (x4)
M-F

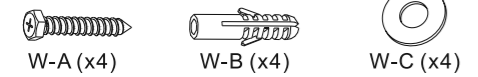

W-A (x4)



W-B (x4)



W-C (x4)

WM1411
Universal Electronics BV - Europe & International
RDW11 50319
The Netherlands

