



EN	Cordless Inflator	INSTRUCTION MANUAL	4
FR	Gonfleur sans fil	MANUEL D'INSTRUCTIONS	11
DE	Akku Kompressor	BETRIEBSANLEITUNG	19
IT	Gonfiatore a batteria	ISTRUZIONI PER L'USO	27
NL	Acculuchtpomp	GEBRUIKSAANWIJZING	35
ES	Inflador Inalámbrico	MANUAL DE INSTRUCCIONES	43
PT	Compressor a Bateria	MANUAL DE INSTRUÇÕES	51
DA	Akku pumpe	BRUGSANVISNING	58
EL	Φορητή τρόμππα	ΕΓΧΕΙΡΙΔΙΟ ΟΔΗΓΙΩΝ	65
TR	Akülü Hava Pompası	KULLANMA KILAVUZU	73
SV	Batteridrivnen uppblåsningsenhet	BRUKSANVISNING	80
NO	Trådløs pumpe	BRUKSANVISNING	87
FI	Akkukäyttöinen täyttöpumppu	KÄYTTÖOHJE	94
LV	Akumulatora pumpis	LIETOŠANAS INSTRUKCIJA	101
LT	Akumuliatorinis oro kompresorius	NAUDOJIMO INSTRUKCIJA	108
ET	Akupump	KASUTUSJUHEND	115
PL	Minikompresor akumulatorowy	INSTRUKCJA OBSŁUGI	122
HU	Akkumulátoros pumpa	HASZNÁLATI KÉZIKÖNYV	130
SK	Akumulátorový kompresor	NÁVOD NA OBSLUHU	137
CS	Akumulátorový kompresor	NÁVOD K OBSLUZE	144
SL	Akumulatorska zračna tlačilka	NAVODILA ZA UPORABO	151
SQ	Pompë me bateri	MANUALI I PËRDORIMIT	158
BG	Акумулаторен компресор	РЪКОВОДСТВО ЗА ЕКСПЛОАТАЦИЯ	165
HR	Bežični uređaj za naruhanje	PRIRUČNIK S UPUTAMA	173
MK	Безжичен компресор	УПАТСТВО ЗА УПОТРЕБА	180
SR	Бежична пумпа	УПУТСТВО ЗА УПОТРЕБУ	188
RO	Compresor cu acumulator	MANUAL DE INSTRUCȚIUNI	195
UK	Акумуляторний насос	ІНСТРУКЦІЯ З ЕКСПЛУАТАЦІЇ	202
RU	Аккумуляторный Насос	РУКОВОДСТВО ПО ЭКСПЛУАТАЦИИ	210
KK	Аккумуляторлы сорғысы	ПАЙДАЛАНУ ЖӨНІНДЕГІ НҮСҚАУЛЫҚ	218
ZHTW	充電式打氣機	使用說明書	226

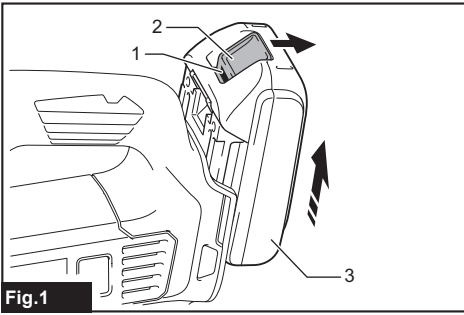

Fig.1

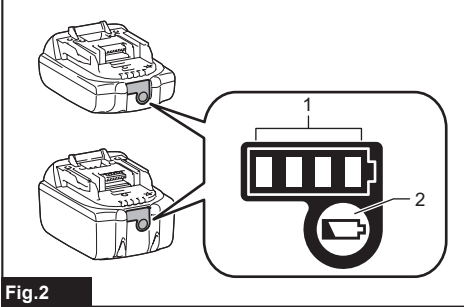

Fig.2

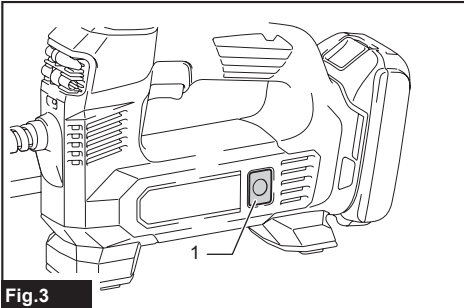

Fig.3

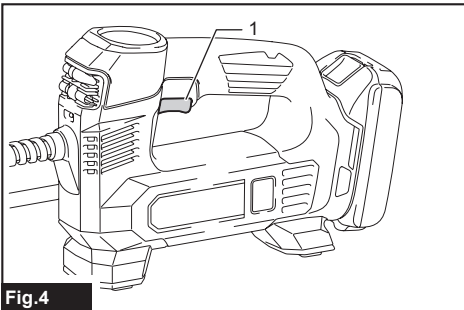

Fig.4

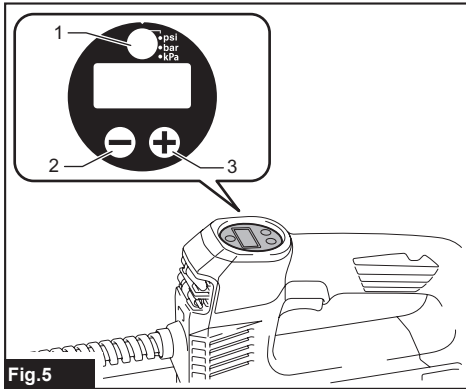

Fig.5

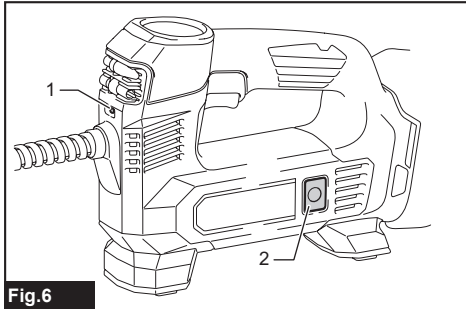

Fig.6

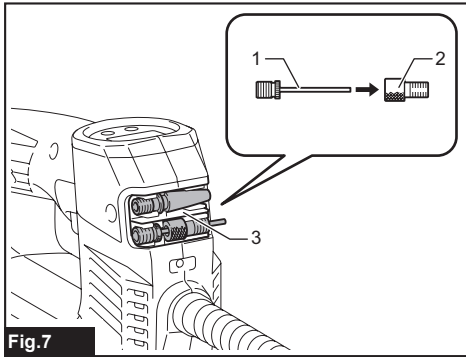

Fig.7

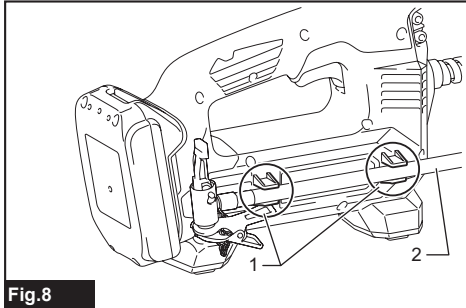
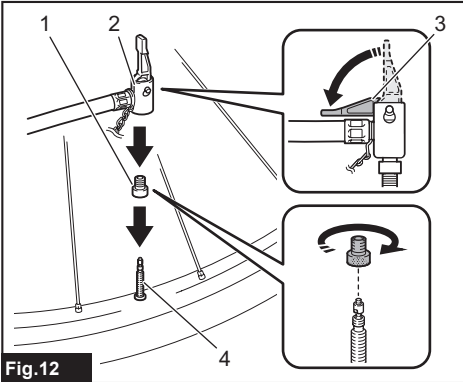
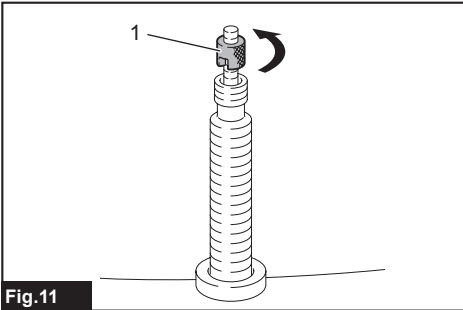
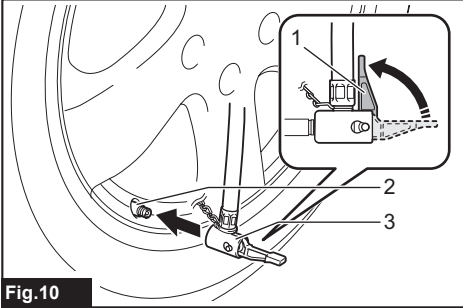
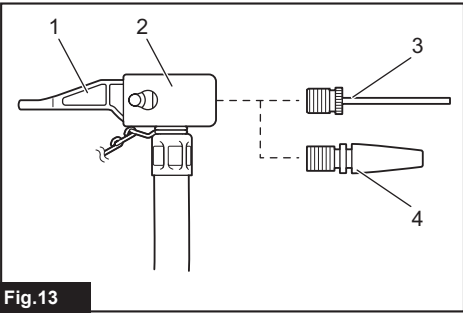
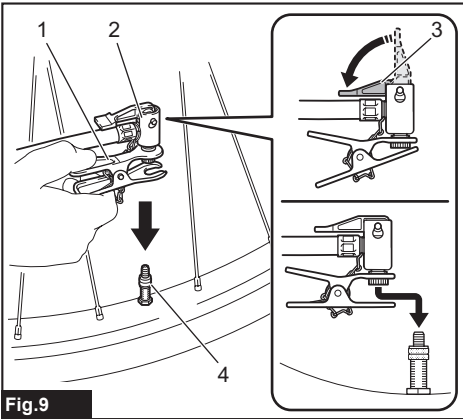

Fig.8



SPECIFICATIONS

Model:	DMP180
Overall length	251 – 266 mm
Maximum air pressure	830 kPa
Duty cycle	5 minutes On / 5 minutes Off
Rated voltage	D.C. 18 V
Net weight	1.4 - 1.7 kg

- Due to our continuing program of research and development, the specifications herein are subject to change without notice.
- Specifications and battery cartridge may differ from country to country.
- The weight may differ depending on the attachment(s), including the battery cartridge. The lightest and heaviest combinations, according to EPTA-Procedure 01/2014, are shown in the table.

Applicable battery cartridge and charger

Battery cartridge	BL1815N / BL1820 / BL1820B / BL1830 / BL1830B / BL1840 / BL1840B / BL1850 / BL1850B / BL1860B
Charger	DC18RC / DC18RD / DC18RE / DC18SD / DC18SE / DC18SF / DC18SH

- Some of the battery cartridges and chargers listed above may not be available depending on your region of residence.

⚠ WARNING: Only use the battery cartridges and chargers listed above. Use of any other battery cartridges and chargers may cause injury and/or fire.

Symbols

The followings show the symbols used for the equipment. Be sure that you understand their meaning before use.



Read instruction manual.



Risk of bursting.



Only for EU countries
Due to the presence of hazardous components in the equipment, waste electrical and electronic equipment, accumulators and batteries may have a negative impact on the environment and human health. Do not dispose of electrical and electronic appliances or batteries with household waste!
In accordance with the European Directive on waste electrical and electronic equipment and on accumulators and batteries and waste accumulators and batteries, as well as their adaptation to national law, waste electrical equipment, batteries and accumulators should be stored separately and delivered to a separate collection point for municipal waste, operating in accordance with the regulations on environmental protection.
This is indicated by the symbol of the crossed-out wheeled bin placed on the equipment.

Noise

The typical A-weighted noise level determined according to EN62841-1:

Sound pressure level (L_{pA}) : 70 dB(A)

Uncertainty (K) : 3 dB(A)

The noise level under working may exceed 80 dB (A).

NOTE: The declared noise emission value(s) has been measured in accordance with a standard test method and may be used for comparing one tool with another.

NOTE: The declared noise emission value(s) may also be used in a preliminary assessment of exposure.

⚠ WARNING: Wear ear protection.

⚠ WARNING: The noise emission during actual use of the power tool can differ from the declared value(s) depending on the ways in which the tool is used especially what kind of workpiece is processed.

⚠ WARNING: Be sure to identify safety measures to protect the operator that are based on an estimation of exposure in the actual conditions of use (taking account of all parts of the operating cycle such as the times when the tool is switched off and when it is running idle in addition to the trigger time).

Vibration

The vibration total value (tri-axial vector sum) determined according to EN62841-1:

Work mode: Inflating (830 kPa)

Vibration emission (a_h) : 3.6 m/s^2

Uncertainty (K) : 1.5 m/s^2

Intended use

This tool is intended for inflating tire, sport ball, or small floating tube.

NOTE: The declared vibration total value(s) has been measured in accordance with a standard test method and may be used for comparing one tool with another.

NOTE: The declared vibration total value(s) may also be used in a preliminary assessment of exposure.

⚠WARNING: The vibration emission during actual use of the power tool can differ from the declared value(s) depending on the ways in which the tool is used especially what kind of workpiece is processed.

⚠WARNING: Be sure to identify safety measures to protect the operator that are based on an estimation of exposure in the actual conditions of use (taking account of all parts of the operating cycle such as the times when the tool is switched off and when it is running idle in addition to the trigger time).

EC Declaration of Conformity

For European countries only

The EC declaration of conformity is included as Annex A to this instruction manual.

SAFETY WARNINGS

General power tool safety warnings

⚠WARNING: Read all safety warnings, instructions, illustrations and specifications provided with this power tool. Failure to follow all instructions listed below may result in electric shock, fire and/or serious injury.

Save all warnings and instructions for future reference.

The term "power tool" in the warnings refers to your mains-operated (corded) power tool or battery-operated (cordless) power tool.

Work area safety

1. **Keep work area clean and well lit.** Cluttered or dark areas invite accidents.
2. **Do not operate power tools in explosive atmospheres, such as in the presence of flammable liquids, gases or dust.** Power tools create sparks which may ignite the dust or fumes.
3. **Keep children and bystanders away while operating a power tool.** Distractions can cause you to lose control.

Electrical safety

1. **Power tool plugs must match the outlet.** Never modify the plug in any way. Do not use any adapter plugs with earthed (grounded) power tools. Unmodified plugs and matching outlets will reduce risk of electric shock.
2. **Avoid body contact with earthed or grounded surfaces, such as pipes, radiators, ranges and refrigerators.** There is an increased risk of electric shock if your body is earthed or grounded.
3. **Do not expose power tools to rain or wet conditions.** Water entering a power tool will increase the risk of electric shock.

4. **Do not abuse the cord. Never use the cord for carrying, pulling or unplugging the power tool. Keep cord away from heat, oil, sharp edges or moving parts.** Damaged or entangled cords increase the risk of electric shock.
5. **When operating a power tool outdoors, use an extension cord suitable for outdoor use.** Use of a cord suitable for outdoor use reduces the risk of electric shock.
6. **If operating a power tool in a damp location is unavoidable, use a residual current device (RCD) protected supply.** Use of an RCD reduces the risk of electric shock.
7. **Power tools can produce electromagnetic fields (EMF) that are not harmful to the user.** However, users of pacemakers and other similar medical devices should contact the maker of their device and/or doctor for advice before operating this power tool.

Personal safety

1. **Stay alert, watch what you are doing and use common sense when operating a power tool. Do not use a power tool while you are tired or under the influence of drugs, alcohol or medication.** A moment of inattention while operating power tools may result in serious personal injury.
2. **Use personal protective equipment. Always wear eye protection.** Protective equipment such as a dust mask, non-skid safety shoes, hard hat or hearing protection used for appropriate conditions will reduce personal injuries.
3. **Prevent unintentional starting. Ensure the switch is in the off-position before connecting to power source and/or battery pack, picking up or carrying the tool.** Carrying power tools with your finger on the switch or energising power tools that have the switch on invites accidents.
4. **Remove any adjusting key or wrench before turning the power tool on.** A wrench or a key left attached to a rotating part of the power tool may result in personal injury.
5. **Do not overreach. Keep proper footing and balance at all times.** This enables better control of the power tool in unexpected situations.
6. **Dress properly. Do not wear loose clothing or jewellery. Keep your hair and clothing away from moving parts.** Loose clothes, jewellery or long hair can be caught in moving parts.
7. **If devices are provided for the connection of dust extraction and collection facilities, ensure these are connected and properly used.** Use of dust collection can reduce dust-related hazards.
8. **Do not let familiarity gained from frequent use of tools allow you to become complacent and ignore tool safety principles.** A careless action can cause severe injury within a fraction of a second.
9. **Always wear protective goggles to protect your eyes from injury when using power tools. The goggles must comply with ANSI Z87.1 in the USA, EN 166 in Europe, or AS/NZS 1336 in Australia/New Zealand. In Australia/New Zealand, it is legally required to wear a face shield to protect your face, too.**

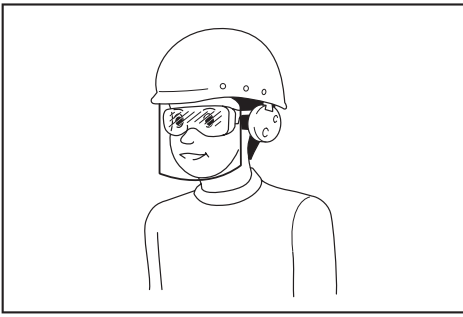

It is an employer's responsibility to enforce the use of appropriate safety protective equipments by the tool operators and by other persons in the immediate working area.

Power tool use and care

1. **Do not force the power tool. Use the correct power tool for your application.** The correct power tool will do the job better and safer at the rate for which it was designed.
2. **Do not use the power tool if the switch does not turn it on and off.** Any power tool that cannot be controlled with the switch is dangerous and must be repaired.
3. **Disconnect the plug from the power source and/or remove the battery pack, if detachable, from the power tool before making any adjustments, changing accessories, or storing power tools.** Such preventive safety measures reduce the risk of starting the power tool accidentally.
4. **Store idle power tools out of the reach of children and do not allow persons unfamiliar with the power tool or these instructions to operate the power tool.** Power tools are dangerous in the hands of untrained users.
5. **Maintain power tools and accessories. Check for misalignment or binding of moving parts, breakage of parts and any other condition that may affect the power tool's operation. If damaged, have the power tool repaired before use.** Many accidents are caused by poorly maintained power tools.
6. **Keep cutting tools sharp and clean.** Properly maintained cutting tools with sharp cutting edges are less likely to bind and are easier to control.
7. **Use the power tool, accessories and tool bits etc. in accordance with these instructions, taking into account the working conditions and the work to be performed.** Use of the power tool for operations different from those intended could result in a hazardous situation.
8. **Keep handles and grasping surfaces dry, clean and free from oil and grease.** Slippery handles and grasping surfaces do not allow for safe handling and control of the tool in unexpected situations.
9. **When using the tool, do not wear cloth work gloves which may be entangled.** The entanglement of cloth work gloves in the moving parts may result in personal injury.

Battery tool use and care

1. **Recharge only with the charger specified by the manufacturer.** A charger that is suitable for one type of battery pack may create a risk of fire when used with another battery pack.
2. **Use power tools only with specifically designed battery packs.** Use of any other battery packs may create a risk of injury and fire.
3. **When battery pack is not in use, keep it away from other metal objects, like paper clips, coins, keys, nails, screws or other small metal objects, that can make a connection from one terminal to another.** Shorting the battery terminals together may cause burns or a fire.
4. **Under abusive conditions, liquid may be ejected from the battery; avoid contact. If contact accidentally occurs, flush with water. If liquid contacts eyes, additionally seek medical help.** Liquid ejected from the battery may cause irritation or burns.
5. **Do not use a battery pack or tool that is damaged or modified.** Damaged or modified batteries may exhibit unpredictable behaviour resulting in fire, explosion or risk of injury.
6. **Do not expose a battery pack or tool to fire or excessive temperature.** Exposure to fire or temperature above 130 °C may cause explosion.
7. **Follow all charging instructions and do not charge the battery pack or tool outside the temperature range specified in the instructions.** Charging improperly or at temperatures outside the specified range may damage the battery and increase the risk of fire.

Service

1. **Have your power tool serviced by a qualified repair person using only identical replacement parts.** This will ensure that the safety of the power tool is maintained.
2. **Never service damaged battery packs.** Service of battery packs should only be performed by the manufacturer or authorized service providers.
3. **Follow instruction for lubricating and changing accessories.**

Cordless inflator safety warnings

1. **When inflating objects, connect the air chuck, adapter, and valve tightly.** Otherwise, the object, hose, air chuck, or adapter may be damaged and you may be injured.
2. **Release air pressure slowly. When removing the hose after inflating objects, hold the object, hose, and air chuck firmly.** The object, air chuck, or adapter may bounce due to exhaust air and cause an injury.
3. **Do not inflate object beyond the maximum pressure of the object.** Otherwise, the tool or object may be damaged and you may be injured.
4. **Do not use the tool beyond the maximum output pressure of the tool.** Using the tool at output pressure greater than the maximum output pressure of the tool may burst the object or the tool.
5. **Inflate the objects intended to be inflated by the manufacturer only, such as tire, sport ball, or small floating tube.** Inflating other objects may damage them and cause an injury.

6. **When inflating objects, check the pressure gauge, status of the tool and object, and check that there is no air leak.** Otherwise, the tool or object may be damaged and cause an injury.
7. **When carrying the tool, hold the handle of the tool. Do not hold or pull the hose.** The tool may be damaged and cause an injury.
8. **After inflating objects, check the air pressure using a reliable and calibrated measuring equipment.** Use the pressure gauge of the tool only as a reference.
9. **After using the tool for 5 minutes continuously, stop using the tool for 5 minutes for cooling down. Do not use the tool beyond the continuous operating time allowed.** Otherwise, the tool may be damaged and cause an injury.
10. **Do not use the tool on sand or dusty surface.** Foreign objects may enter the inside of the tool and cause a malfunction.
11. **Do not point the outlet of the hose to yourself or others.** Objects may be blown away and cause an injury.
12. **Do not point the outlet of the hose to dust or similar.** The dust may be scattered and cause an injury.
13. **Do not inflate large capacity objects.** If you inflate a large capacity object, the tool may become extremely hot and could burn your skin.
14. **Do not touch the tool, hose, air chuck, or adapter right after inflating objects.** The metal parts may become extremely hot and could burn your skin.
15. **Do not use the tool with wet hands.**
16. **When folding the clamp of air chuck, be careful not to pinch your fingers between the air chuck and clamp.**
17. **Make sure that the hose is not entangled.** The entangled hose may cause loss of balance and cause an injury.
18. **Never leave the tool unattended when the hose is attached to the object or during operation.**
19. **Do not use the tool as a breathing device.**
20. **Do not use the tool to spray chemicals.** Your lungs may be damaged by inhaling toxic fumes.
21. **Operate the tool in an open area at least 50 cm away from any wall or object that could restrict air flow to ventilation openings.**
22. **Do not disassemble the tool.**
23. **Use only standard accessories provided by Makita.** The use of any other accessories or attachments might present a risk of injury to persons.
5. **Do not short the battery cartridge:**
 - (1) **Do not touch the terminals with any conductive material.**
 - (2) **Avoid storing battery cartridge in a container with other metal objects such as nails, coins, etc.**
 - (3) **Do not expose battery cartridge to water or rain.**
A battery short can cause a large current flow, overheating, possible burns and even a breakdown.
6. **Do not store the tool and battery cartridge in locations where the temperature may reach or exceed 50 °C (122 °F).**
7. **Do not incinerate the battery cartridge even if it is severely damaged or is completely worn out. The battery cartridge can explode in a fire.**
8. **Be careful not to drop or strike battery.**
9. **Do not use a damaged battery.**
10. **The contained lithium-ion batteries are subject to the Dangerous Goods Legislation requirements.** For commercial transports e.g. by third parties, forwarding agents, special requirement on packaging and labeling must be observed. For preparation of the item being shipped, consulting an expert for hazardous material is required. Please also observe possibly more detailed national regulations. Tape or mask off open contacts and pack up the battery in such a manner that it cannot move around in the packaging.
11. **When disposing the battery cartridge, remove it from the tool and dispose of it in a safe place. Follow your local regulations relating to disposal of battery.**
12. **Use the batteries only with the products specified by Makita.** Installing the batteries to non-compliant products may result in a fire, excessive heat, explosion, or leak of electrolyte.
13. **If the tool is not used for a long period of time, the battery must be removed from the tool.**

SAVE THESE INSTRUCTIONS.

⚠ CAUTION: Only use genuine Makita batteries. Use of non-genuine Makita batteries, or batteries that have been altered, may result in the battery bursting causing fires, personal injury and damage. It will also void the Makita warranty for the Makita tool and charger.

Important safety instructions for battery cartridge

1. **Before using battery cartridge, read all instructions and cautionary markings on (1) battery charger, (2) battery, and (3) product using battery.**
2. **Do not disassemble battery cartridge.**
3. **If operating time has become excessively shorter, stop operating immediately. It may result in a risk of overheating, possible burns and even an explosion.**
4. **If electrolyte gets into your eyes, rinse them out with clear water and seek medical attention right away. It may result in loss of your eyesight.**
1. **Charge the battery cartridge before completely discharged. Always stop tool operation and charge the battery cartridge when you notice less tool power.**
2. **Never recharge a fully charged battery cartridge. Overcharging shortens the battery service life.**
3. **Charge the battery cartridge with room temperature at 10 °C - 40 °C (50 °F - 104 °F). Let a hot battery cartridge cool down before charging it.**
4. **Charge the battery cartridge if you do not use it for a long period (more than six months).**

FUNCTIONAL DESCRIPTION

CAUTION: Always be sure that the tool is switched off and the battery cartridge is removed before adjusting or checking function on the tool.

Installing or removing battery cartridge

CAUTION: Always switch off the tool before installing or removing of the battery cartridge.

CAUTION: Hold the tool and the battery cartridge firmly when installing or removing battery cartridge. Failure to hold the tool and the battery cartridge firmly may cause them to slip off your hands and result in damage to the tool and battery cartridge and a personal injury.

► Fig.1: 1. Red indicator 2. Button 3. Battery cartridge

To remove the battery cartridge, slide it from the tool while sliding the button on the front of the cartridge.

To install the battery cartridge, align the tongue on the battery cartridge with the groove in the housing and slip it into place. Insert it all the way until it locks in place with a little click. If you can see the red indicator on the upper side of the button, it is not locked completely.

CAUTION: Always install the battery cartridge fully until the red indicator cannot be seen. If not, it may accidentally fall out of the tool, causing injury to you or someone around you.



















CAUTION: Do not install the battery cartridge forcibly. If the cartridge does not slide in easily, it is not being inserted correctly.

Indicating the remaining battery capacity

Only for battery cartridges with the indicator

► Fig.2: 1. Indicator lamps 2. Check button

Press the check button on the battery cartridge to indicate the remaining battery capacity. The indicator lamps light up for a few seconds.

Indicator lamps			Remaining capacity
Lighted	Off	Blinking	
			75% to 100%
			
			50% to 75%
			25% to 50%
			0% to 25%
			Charge the battery.
			The battery may have malfunctioned.
			

NOTE: Depending on the conditions of use and the ambient temperature, the indication may differ slightly from the actual capacity.

Tool / battery protection system

The tool is equipped with a tool/battery protection system. This system automatically cuts off the power to extend tool and battery life. The tool will automatically stop during operation if the tool or battery is placed under one of the following conditions:

Overload protection

This protection works when the tool is operated in a manner that causes it to draw an abnormally high current. In this situation, turn the tool off and stop the application that caused the tool to become overloaded. Then turn the tool on to restart.

Overheat protection

This protection works and the light blinks when the tool or battery is overheated. In this situation, let the tool and battery cool before turning the tool on again.

Overdischarge protection

This protection works when the remaining battery capacity gets low. In this situation, remove the battery from the tool and charge the battery.

Main power switch

WARNING: Always turn off the main power switch when not in use.

CAUTION: When carrying the tool, turn off the main power switch. Otherwise, pulling the switch trigger unintentionally may cause an injury.

► Fig.3: 1. Main power switch

To turn on the tool, press the main power switch. To turn off the tool, press the main power switch again.

NOTE: This tool employs the auto power-off function. To avoid unintentional start up, the main power switch will automatically shut down when the switch trigger is not pulled for a certain period after the main power switch is turned on.

Switch action

WARNING: Before installing the battery cartridge into the tool, always check to see that the switch trigger actuates properly and returns to the "OFF" position when released.

► Fig.4: 1. Switch trigger

To start the tool, simply pull the switch trigger. Release the switch trigger to stop.

Pressure gauge

► **Fig.5:** 1. Unit button 2. Minus button 3. Plus button

If the object to be inflated is connected to the tool, the air pressure of the object is displayed on the pressure gauge when you turn on the tool. If nothing is connected to the tool, the pressure gauge displays "0".

You can set the air pressure on the pressure gauge. To change the unit, press the unit button. To increase the pressure value, press the plus button. To decrease the pressure value, press the minus button. You can set the pressure value between 20 kPa (3 PSI) and 830 kPa (121 PSI).

Lighting up the front lamp

► **Fig.6:** 1. Lamp 2. Main power switch

CAUTION: Do not look in the light or see the source of light directly.

When you turn on the tool by pressing the main power switch, the lamp lights up. When you turn off the tool by pressing the main power switch, the lamp goes out.

NOTICE: When the tool is overheated, the lamp flickers. Cool down the tool fully before operating the tool again.

NOTE: Use a dry cloth to wipe the dirt off the lens of the lamp. Be careful not to scratch the lens of lamp, or it may lower the illumination.

Storing adapter

► **Fig.7:** 1. Sport ball needle 2. Presta valve adapter 3. Adapter holder

The adapters can be stored in the adapter holder of the tool. Insert the sport ball needle into the Presta valve adapter before attaching them to the adapter holder.

Storing hose

► **Fig.8:** 1. Hose holder 2. Hose

The hose can be attached to the hose holder of the tool.

OPERATION

NOTE: The standard adapters vary depending on the country.

Using the English valve adapter

1. Unfold the air chuck clamp.
 2. Insert the English valve adapter into the air chuck.
 3. Fold the air chuck clamp firmly.
- **Fig.9:** 1. English valve adapter 2. Air chuck 3. Air chuck clamp 4. Valve stem

4. Attach the English valve adapter to the valve stem while opening the English valve adapter.
5. Turn on the tool.
6. Inflate the tire by pulling the switch trigger while checking the status of the tire.

NOTICE: When using the English valve adapter, the pressure gauge will not display an accurate value due to characteristics of the valve. When inflating a tire, do not use the value on the pressure gauge, but inflate it by checking the status of the tire.

If the tool stops before the tire reaches the desired air pressure, adjust the pressure value, and then inflate the tire again.

Using the Schrader valve adapter

1. Unfold the air chuck clamp.
 2. Attach the air chuck to the valve stem.
- **Fig.10:** 1. Air chuck clamp 2. Valve stem 3. Air chuck
3. Fold the air chuck clamp firmly.
 4. Turn on the tool, and then set the pressure value appropriate for the tire using the pressure gauge.
 5. Keep pulling the switch trigger until the tool stops. The tire is inflated with the specified pressure.

Using the Presta valve adapter

1. Loosen the locking nut on the valve stem.
- **Fig.11:** 1. Locking nut
2. Unfold the air chuck clamp.
 3. Attach the Presta valve adapter to the valve stem, and then attach the air chuck to the Presta valve adapter.
- **Fig.12:** 1. Presta valve adapter 2. Air chuck 3. Air chuck clamp 4. Valve stem
4. Fold the air chuck clamp firmly.
 5. Turn on the tool, and then set the pressure value appropriate for the tire using the pressure gauge.
 6. Keep pulling the switch trigger until the tool stops. The tire is inflated with the specified pressure.
 7. Remove the air chuck and Presta valve adapter, and then tighten the locking nut.

Using the sport ball needle or tapered adapter

You can inflate small items such as sport balls or floating tubes. To inflate sport balls, use the sport ball needle. To inflate floating tubes, use the tapered adapter.

1. Unfold the air chuck clamp.
 2. Attach the sport ball needle or tapered adapter to the air chuck.
- **Fig.13:** 1. Air chuck clamp 2. Air chuck 3. Sport ball needle 4. Tapered adapter
3. Fold the air chuck clamp firmly.
 4. Insert the sport ball needle or tapered adapter into the hole on the item.
 5. Turn on the tool, and then set the appropriate pressure value using the pressure gauge.

NOTICE: When inflating a floating tube, the pressure gauge will not display an accurate value since the pressure of floating tube is less than 20 kPa (3 PSI). When inflating a floating tube, do not use the value on the pressure gauge, but inflate it by checking the status of the floating tube.

6. Keep pulling the switch trigger until the tool stops. The item is inflated with the specified pressure.

MAINTENANCE

⚠ CAUTION: Always be sure that the tool is switched off and the battery cartridge is removed before attempting to perform inspection or maintenance.

NOTICE: Never use gasoline, benzine, thinner, alcohol or the like. Discoloration, deformation or cracks may result.

To maintain product SAFETY and RELIABILITY, repairs, any other maintenance or adjustment should be performed by Makita Authorized or Factory Service Centers, always using Makita replacement parts.

SPÉCIFICATIONS

Modèle :	DMP180
Longueur totale	251 - 266 mm
Pression d'air maximum	830 kPa
Cycle de fonctionnement	5 minutes de marche/5 minutes d'arrêt
Tension nominale	18 V c.c.
Poids net	1,4 - 1,7 kg

- Étant donné l'évolution constante de notre programme de recherche et de développement, les spécifications contenues dans ce manuel sont sujettes à modification sans préavis.
- Les spécifications et la batterie peuvent être différentes suivant les pays.
- Le poids peut être différent selon les accessoires, notamment la batterie. Les associations la plus légère et la plus lourde, conformément à la procédure EPTA 01/2014, sont indiquées dans le tableau.

Batterie et chargeur applicables

Batterie	BL1815N / BL1820 / BL1820B / BL1830 / BL1830B / BL1840 / BL1840B / BL1850 / BL1850B / BL1860B
Chargeur	DC18RC / DC18RD / DC18RE / DC18SD / DC18SE / DC18SF / DC18SH

- Certains chargeurs et batteries répertoriés ci-dessus peuvent ne pas être disponibles selon la région où vous résidez.

⚠ AVERTISSEMENT : N'utilisez que les batteries et les chargeurs répertoriés ci-dessus. L'utilisation d'autres batteries et chargeurs peut provoquer des blessures et/ou un incendie.

Symboles

Vous trouverez ci-dessous les symboles utilisés pour l'appareil. Veuillez à comprendre leur signification avant toute utilisation.



Lire le mode d'emploi.



Risque d'explosion.



Pour les pays de l'Union européenne uniquement
En raison de la présence de composants dangereux dans l'équipement, les déchets d'équipements électriques et électroniques, les accumulateurs et les batteries peuvent avoir un impact négatif sur l'environnement et la santé humaine. Ne jetez pas les appareils électriques et électroniques ou les batteries avec les ordures ménagères ! Conformément à la directive européenne relative aux déchets d'équipements électriques et électroniques et aux déchets d'accumulateurs et de batteries, ainsi qu'à son adaptation à la législation nationale, les déchets d'équipements électriques, les batteries et les accumulateurs doivent être collectés séparément et déposés dans un point de collecte distinct pour déchets urbains, conformément aux réglementations en matière de protection de l'environnement. Cela est indiqué par le symbole de la poubelle à roulettes barrée sur l'équipement.

Utilisations

Cet outil est conçu pour gonfler des pneus, des ballons ou de petites bouées.

Bruit

Niveau de bruit pondéré A typique, déterminé selon EN62841-1 :

Niveau de pression sonore (L_{pA}) : 70 dB (A)
Incertitude (K) : 3 dB (A)

Le niveau de bruit en fonctionnement peut dépasser 80 dB (A).

NOTE : La ou les valeurs d'émission de bruit déclarées ont été mesurées conformément à la méthode de test standard et peuvent être utilisées pour comparer les outils entre eux.

NOTE : La ou les valeurs d'émission de bruit déclarées peuvent aussi être utilisées pour l'évaluation préliminaire de l'exposition.

⚠ AVERTISSEMENT : Portez un serre-tête antibruit.

⚠ AVERTISSEMENT : L'émission de bruit lors de l'usage réel de l'outil électrique peut être différente de la ou des valeurs déclarées, suivant la façon dont l'outil est utilisé, particulièrement selon le type de pièce usinée.

⚠ AVERTISSEMENT : Les mesures de sécurité à prendre pour protéger l'utilisateur doivent être basées sur une estimation de l'exposition dans des conditions réelles d'utilisation (en tenant compte de toutes les composantes du cycle d'utilisation, comme par exemple le moment de sa mise hors tension, lorsqu'il tourne à vide et le moment de son déclenchement).

Vibrations

Valeur totale de vibrations (somme de vecteur triaxial) déterminée selon EN62841-1 :

Mode de travail : Gonflage (830 kPa)

Émission de vibrations (a_w) : $3,6 \text{ m/s}^2$

Incertitude (K) : $1,5 \text{ m/s}^2$

NOTE : La ou les valeurs de vibration totales déclarées ont été mesurées conformément à la méthode de test standard et peuvent être utilisées pour comparer les outils entre eux.

NOTE : La ou les valeurs de vibration totales déclarées peuvent aussi être utilisées pour l'évaluation préliminaire de l'exposition.

⚠ AVERTISSEMENT : L'émission de vibrations lors de l'usage réel de l'outil électrique peut être différente de la ou des valeurs déclarées, suivant la façon dont l'outil est utilisé, particulièrement selon le type de pièce usinée.

⚠ AVERTISSEMENT : Les mesures de sécurité à prendre pour protéger l'utilisateur doivent être basées sur une estimation de l'exposition dans des conditions réelles d'utilisation (en tenant compte de toutes les composantes du cycle d'utilisation, comme par exemple le moment de sa mise hors tension, lorsqu'il tourne à vide et le moment de son déclenchement).

Déclaration de conformité CE

Pour les pays européens uniquement

La déclaration de conformité CE est fournie en Annexe A à ce mode d'emploi.

CONSIGNES DE SÉCURITÉ

Consignes de sécurité générales pour outils électriques

⚠ AVERTISSEMENT : Veuillez lire les consignes de sécurité, instructions, illustrations et spécifications qui accompagnent cet outil électrique. Le non-respect de toutes les instructions indiquées ci-dessous peut entraîner une électrocution, un incendie et/ou de graves blessures.

Conservez toutes les mises en garde et instructions pour référence ultérieure.

Le terme « outil électrique » dans les avertissements fait référence à l'outil électrique alimenté par le secteur (avec cordon d'alimentation) ou à l'outil électrique fonctionnant sur batterie (sans cordon d'alimentation).

Sécurité de l'aire de travail

1. **Maintenez l'aire de travail propre et bien éclairée.** Les aires de travail en désordre ou mal éclairées sont propices aux accidents.

2. **N'utilisez pas un outil électrique dans un environnement explosif, en présence de liquides, gaz ou poussières inflammables par exemple.** Les outils électriques produisent des étincelles qui peuvent enflammer la poussière ou les émanations.
3. **Tenez à distance enfants et passants pendant que vous opérez un outil électrique.** Les distractions peuvent vous faire perdre le contrôle de l'outil.

Sécurité électrique

1. **La fiche de l'outil électrique doit correspondre avec la prise de courant. Ne modifiez en aucun cas la fiche. N'utilisez pas de fiches adaptatrices avec des outils électriques reliés à la terre (masse).** Les fiches non modifiées et les prises de courant adaptées réduisent les risques d'électrocution.
2. **Évitez tout contact physique avec des surfaces reliées à la terre ou à la masse, tels que tuyaux, radiateurs, cuisinières électriques et réfrigérateurs.** Le risque d'électrocution augmente si votre corps est relié à la terre ou à la masse.
3. **N'exposez pas les outils électriques à la pluie ou à l'humidité.** Le risque d'électrocution augmente si de l'eau pénètre dans un outil électrique.
4. **Ne maltraitez pas le cordon d'alimentation. N'utilisez jamais le cordon pour transporter, tirer ou débrancher l'outil électrique. Tenez le cordon à l'écart de sources de chaleur, huile, bords tranchants ou pièces en mouvement.** Le risque d'électrocution augmente si le cordon est endommagé ou entortillé.
5. **Utilisez une rallonge convenant pour l'utilisation à l'air libre si vous utilisez l'outil électrique à l'extérieur.** Le risque d'électrocution diminue si vous utilisez un cordon convenant pour l'utilisation à l'air libre.
6. **Si l'utilisation d'un outil électrique dans un emplacement humide est inévitable, servez-vous d'une alimentation protégée par un dispositif différentiel à courant résiduel (DDR).** Le risque d'électrocution diminue si vous utilisez un DDR.
7. **Les outils électriques peuvent produire des champs électromagnétiques (CEM) qui ne sont pas dangereux pour l'utilisateur.** Toutefois, les porteurs de stimulateurs cardiaques et autres appareils médicaux semblables doivent demander conseil au fabricant de leur appareil et/ou à leur médecin avant d'utiliser cet outil électrique.

Sécurité personnelle

1. **Restez vigilant, surveillez vos gestes et faites preuve de bon sens lorsque vous utilisez un outil électrique. N'utilisez pas un outil électrique lorsque vous êtes fatigué ou sous l'emprise de drogues, d'alcool ou de médicaments.** Un moment d'inattention durant l'utilisation d'un outil électrique peut entraîner de graves blessures.
2. **Utilisez un équipement de protection individuelle. Portez toujours une protection oculaire.** Les équipements de sécurité tels que les masques contre les poussières, les chaussures de sécurité antidérapantes, les casques ou les protecteurs d'oreilles utilisés pour les conditions appropriées réduiront les blessures.

3. **Évitez les démarrages intempestifs. Assurez-vous que l'interrupteur est en position d'arrêt avant de brancher l'outil au secteur et/ou sur la batterie, de le ramasser ou de le porter.** Porter un outil électrique en ayant le doigt sur l'interrupteur ou brancher un outil électrique dont l'interrupteur est en position de marche est source d'accidents.
4. **Retirez toute clé de réglage ou autre avant de mettre l'outil électrique sous tension.** Une clé laissée en place sur une pièce rotative de l'outil électrique peut entraîner des blessures.
5. **Ne vous penchez pas trop loin. Tenez-vous toujours bien campé, en position d'équilibre.** Vous aurez ainsi une meilleure maîtrise de l'outil électrique en cas de situations imprévues.
6. **Portez des vêtements adéquats. Ne portez pas de vêtements amples ni de bijoux. Maintenez vos cheveux et vos vêtements à l'écart des pièces en mouvement.** Les pièces en mouvement peuvent happer les vêtements amples, les bijoux ou les cheveux longs.
7. **Si des accessoires sont fournis pour raccorder des dispositifs d'aspiration et de collecte de la poussière, vérifiez qu'ils sont raccordés et utilisés correctement.** L'utilisation de collecteurs de poussière permet de réduire les risques liés à la présence de poussière.
8. **Ne vous laissez pas tromper au fil d'une utilisation fréquente par un sentiment de familiarité vous faisant baisser la garde et ignorer les principes de sécurité de l'outil.** Des actions imprudentes peuvent provoquer de graves blessures en une fraction de seconde.
9. **Pour protéger vos yeux des blessures lorsque vous utilisez un outil électrique, portez toujours des lunettes de protection, lesquelles doivent être conformes à ANSI Z87.1 aux États-Unis, EN 166 en Europe ou AS/NZS 1336 en Australie/Nouvelle-Zélande. En Australie/Nouvelle-Zélande, la loi exige également le port d'un écran facial pour se protéger le visage.**
2. **N'utilisez pas l'outil électrique s'il est impossible de l'allumer ou de l'éteindre avec l'interrupteur.** Un outil électrique ne pouvant être contrôlé par l'interrupteur représente un danger et doit être réparé.
3. **Débranchez la fiche de la source d'alimentation et/ou retirez la batterie (si elle est amovible) de l'outil électrique avant de procéder à des réglages, de changer d'accessoire ou de ranger l'outil électrique.** Ces mesures de sécurité préventives réduiront les risques de démarrage accidentel de l'outil électrique.
4. **Rangez les outils électriques non utilisés hors de portée des enfants et ne laissez aucune personne les utiliser si elle n'est pas familiarisée avec les outils électriques ou ces instructions.** Les outils électriques représentent un danger entre des mains inexpertes.
5. **Entretenez les outils électriques et les accessoires. Assurez-vous que les pièces en mouvement ne sont pas mal alignées ou coincées, qu'aucune pièce n'est cassée et que l'outil électrique n'a subi aucun dommage pouvant affecter son bon fonctionnement. Si l'outil électrique est endommagé, faites-le réparer avant de le réutiliser.** De nombreux accidents sont dus à des outils électriques mal entretenus.
6. **Maintenez vos outils de coupe affûtés et propres.** Un outil de coupe bien entretenu aux bords bien affûtés risquera moins de se coincer et sera plus facile à maîtriser.
7. **Utilisez l'outil électrique, ses accessoires et ses embouts, etc. conformément aux instructions, en tenant compte des conditions de travail et de la tâche à effectuer.** L'utilisation d'un outil électrique à des fins autres que celles prévues est potentiellement dangereuse.
8. **Gardez toutes les poignées et surfaces de prise sèches, propres et sans trace d'huile ou de graisse.** Des poignées et des surfaces de prise glissantes ne permettent pas une manipulation et une maîtrise sûres de l'outil dans les situations imprévues.
9. **Lorsque vous utilisez l'outil, ne portez pas de gants de travail en tissu qui pourraient s'enchevêtrer.** L'enchevêtrement de gants de travail en tissu dans les pièces en mouvement peut provoquer des blessures corporelles.

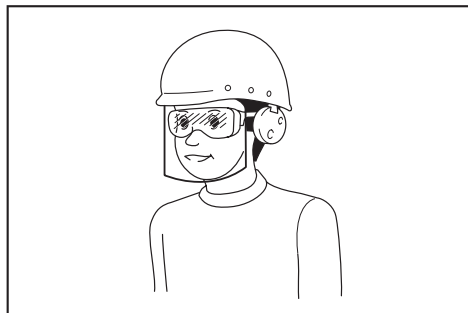

L'employeur est responsable d'imposer le port d'équipements de sécurité appropriés par les utilisateurs de l'outil et par les autres personnes se trouvant à proximité de la zone de travail.

Utilisation et entretien des outils électriques

1. **Ne forcez pas l'outil électrique. Utilisez l'outil électrique adapté à l'application souhaitée.** Si vous utilisez l'outil électrique adéquat et respectez le régime pour lequel il a été conçu, il réalisera un travail de meilleure qualité et plus sûr.
1. **Rechargez la batterie uniquement avec le chargeur spécifié par le fabricant.** Un chargeur qui est adapté à un type spécifique de batterie peut présenter un risque d'incendie s'il est utilisé avec un autre type de batterie.
2. **Utilisez un outil électrique uniquement avec la batterie spécifiquement indiquée.** L'utilisation de toute autre batterie peut présenter un risque de blessure et d'incendie.
3. **Lorsque vous n'utilisez pas la batterie, tenez-la à l'écart des objets métalliques, comme des trombones, pièces de monnaie, clés, clous, vis ou autres petits objets métalliques, susceptibles de créer une connexion entre deux bornes.** Court-circuiter les bornes d'une batterie entre elles peut provoquer des brûlures ou un incendie.

4. **Dans des conditions d'utilisation inadéquate, il peut y avoir une fuite de l'électrolyte de la batterie. Le cas échéant, évitez tout contact avec ce liquide. En cas de contact accidentel, rincez à l'eau. Si le liquide pénètre dans les yeux, consultez par ailleurs un médecin.** Le liquide s'échappant de la batterie peut provoquer une irritation ou des brûlures.
5. **N'utilisez pas une batterie ou un outil s'ils sont endommagés ou modifiés.** Une batterie endommagée ou modifiée peut avoir un comportement imprévisible susceptible d'entraîner un incendie, une explosion ou des blessures.
6. **N'exposez pas la batterie ou l'outil au feu ou à une température excessive.** L'exposition au feu ou à une température supérieure à 130 °C peut provoquer une explosion.
7. **Respectez toutes les instructions de charge et ne chargez pas la batterie ou l'outil en dehors de la plage de température indiquée dans les instructions.** Une charge incorrecte ou à une température en dehors de la plage indiquée peut endommager la batterie et augmenter le risque d'incendie.
7. **Transportez l'outil en le tenant par sa poignée. Ne tenez pas le tuyau, ni ne tirez dessus.** L'outil pourrait être endommagé et provoquer des blessures.
8. **Après avoir gonflé un objet, vérifiez la pression d'air en utilisant un appareil de mesure fiable et calibré.** Utilisez le manomètre de l'outil à titre de référence uniquement.
9. **Après avoir utilisé l'outil en continu pendant 5 minutes, cessez de l'utiliser pendant 5 minutes pour le laisser refroidir. N'utilisez pas l'outil au-delà de la durée de fonctionnement en continu autorisée.** Autrement, l'outil pourrait être endommagé et provoquer des blessures.
10. **N'utilisez pas l'outil sur du sable ou une surface poussiéreuse.** Des corps étrangers peuvent pénétrer à l'intérieur de l'outil et entraîner un dysfonctionnement.
11. **Ne dirigez pas la sortie du tuyau vers vous-même ou d'autres personnes.** Les objets peuvent être propulsés et provoquer des blessures.
12. **Ne dirigez pas la sortie du tuyau vers de la poussière ou autre.** La poussière pourrait être éparpillée et provoquer des blessures.

Dépannage

1. **Confiez la réparation de votre outil électrique à un réparateur qualifié qui utilise des pièces de rechange identiques.** La sécurité de l'outil électrique sera ainsi préservée.
2. **Ne dépannez jamais les batteries endommagées.** Le dépannage des batteries doit être effectué uniquement par le fabricant ou un dépanneur agréé.
3. **Suivez les instructions pour la lubrification et le remplacement des accessoires.**

Consignes de sécurité pour gonfler sans fil

1. **Lorsque vous gonflez des objets, connectez fermement le mandrin pneumatique, l'adaptateur et la valve.** Autrement, l'objet, le tuyau, le mandrin pneumatique ou l'adaptateur risquent d'être endommagés et vous pourriez être blessé.
2. **Relâchez lentement la pression d'air. Lors du retrait du tuyau après avoir gonflé un objet, tenez fermement l'objet, le tuyau et le mandrin pneumatique.** L'objet, le mandrin pneumatique ou l'adaptateur peuvent rebondir sous l'effet de l'air évacué et provoquer des blessures.
3. **Ne gonflez pas un objet au-delà de sa pression maximum.** Autrement, l'outil ou l'objet risquent d'être endommagés et vous pourriez être blessé.
4. **N'utilisez pas l'outil au-delà de sa pression de sortie maximum.** Si vous utilisez l'outil à une pression de sortie supérieure à sa pression de sortie maximum, l'objet ou l'outil peuvent éclater.
5. **Gonflez uniquement les objets prévus par le fabricant pour être gonflés, à savoir les pneus, ballons ou petites bouées.** Si vous gonflez d'autres objets, vous risquez de les endommager et de provoquer des blessures.
6. **Lorsque vous gonflez des objets, vérifiez le manomètre, l'état de l'outil et de l'objet, ainsi que l'absence de fuite d'air.** Autrement, l'outil ou l'objet risquent d'être endommagés et de provoquer des blessures.
21. **Faites fonctionner l'outil dans une zone à l'air libre éloignée d'au moins 50 cm de tout mur ou objet susceptibles de restreindre la circulation d'air vers les ouvertures d'aération.**
22. **Ne démontez pas l'outil.**
23. **Utilisez uniquement des accessoires standard fournis par Makita.** L'utilisation de tout autre accessoire ou fixation peut présenter un risque de blessure.

Consignes de sécurité importantes pour la batterie

1. **Avant d'utiliser la batterie, lisez toutes les instructions et précautions relatives (1) au chargeur de batterie, (2) à la batterie, et (3) au produit utilisant la batterie.**
2. **Ne démontez pas la batterie.**
3. **Cessez immédiatement l'utilisation si le temps de fonctionnement devient excessivement court. Il y a un risque de surchauffe, de brûlures, voire d'explosion.**

4. Si l'électrolyte pénètre dans vos yeux, rincez-les à l'eau claire et consultez immédiatement un médecin. Il y a risque de perte de la vue.
5. **Ne court-circuitez pas la batterie :**
 - (1) Ne touchez les bornes avec aucun matériau conducteur.
 - (2) Évitez de ranger la batterie dans un conteneur avec d'autres objets métalliques, par exemple des clous, des pièces de monnaie, etc.
 - (3) N'exposez pas la batterie à l'eau ou à la pluie.

Un court-circuit de la batterie peut provoquer une intensité de courant élevée, une surchauffe, parfois des brûlures et même une panne.

6. **Ne rangez pas l'outil et la batterie dans un endroit où la température risque d'atteindre ou de dépasser 50 °C.**
7. **Ne jetez pas la batterie au feu même si elle est sérieusement endommagée ou complètement épuisée. La batterie peut exploser au contact du feu.**
8. **Évitez de laisser tomber ou de cogner la batterie.**
9. **N'utilisez pas la batterie si elle est endommagée.**
10. **Les batteries au lithium-ion contenues sont soumises aux exigences de la législation sur les marchandises dangereuses.**
Lors du transport commercial par des tierces parties ou des transitaires par exemple, des exigences spécifiques en matière d'étiquetage et d'emballage doivent être respectées.
Pour la préparation de l'article expédié, il est nécessaire de consulter un expert en matériau dangereux. Veuillez également respecter les réglementations nationales susceptibles d'être plus détaillées.
Recouvrez les contacts exposés avec du ruban adhésif ou du ruban de masquage et emballez la batterie de telle sorte qu'elle ne puisse pas bouger dans l'emballage.
11. **Lors de la mise au rebut de la batterie, retirez-la de l'outil et jetez-la en lieu sûr. Suivez les réglementations locales en matière de mise au rebut des batteries.**
12. **Utilisez les batteries uniquement avec les produits spécifiés par Makita.** L'insertion de batteries dans des produits non conformes peut provoquer un incendie, une chaleur excessive, une explosion ou une fuite de l'électrolyte.
13. **Lorsque vous n'utilisez pas l'outil pendant une période prolongée, la batterie doit être retirée de l'outil.**

CONSERVEZ CES INSTRUCTIONS.

⚠ ATTENTION : N'utilisez que des batteries Makita d'origine. L'utilisation de batteries de marque autre que Makita ou de batteries modifiées peut provoquer l'explosion des batteries, ce qui présente un risque d'incendie, de dommages matériels et corporels. Cela annulera également la garantie Makita pour l'outil et le chargeur Makita.

Conseils pour assurer la durée de vie optimale de la batterie

1. Chargez la batterie avant qu'elle ne soit complètement déchargée. Arrêtez toujours l'outil et rechargez la batterie quand vous remarquez que la puissance de l'outil diminue.
2. Ne rechargez jamais une batterie complètement chargée. La surcharge réduit la durée de service de la batterie.
3. Chargez la batterie à une température ambiante comprise entre 10 °C et 40 °C. Avant de charger une batterie chaude, laissez-la refroidir.
4. Rechargez la batterie si elle est restée inutilisée pendant une période prolongée (plus de six mois).

DESCRIPTION DU FONCTIONNEMENT

⚠ ATTENTION : Assurez-vous toujours que l'outil est hors tension et que sa batterie est retirée avant de l'ajuster ou de vérifier son fonctionnement.

Insertion ou retrait de la batterie

⚠ ATTENTION : Éteignez toujours l'outil avant de mettre en place ou de retirer la batterie.

⚠ ATTENTION : Tenez fermement l'outil et la batterie lors de la mise en place ou du retrait de la batterie. Si vous ne tenez pas fermement l'outil et la batterie, ils peuvent vous glisser des mains, et s'abîmer ou vous blesser.

► Fig.1: 1. Voyant rouge 2. Bouton 3. Batterie

Pour retirer la batterie, faites-la glisser hors de l'outil tout en faisant glisser le bouton à l'avant de la batterie.

Pour mettre en place la batterie, alignez la languette sur la batterie avec la rainure sur le compartiment et insérez-la. Insérez-la à fond jusqu'à ce qu'un léger déclic se fasse entendre. Si le voyant rouge sur le dessus du bouton est visible, cela signifie qu'elle n'est pas bien verrouillée.

⚠ ATTENTION : Insérez toujours complètement la batterie jusqu'à ce que le voyant rouge ne soit plus visible. Sinon, elle pourrait tomber accidentellement de l'outil, au risque de vous blesser ou de blesser quelqu'un se trouvant près de vous.

⚠ ATTENTION : N'insérez pas la batterie de force. Si elle ne glisse pas facilement, c'est que vous ne l'insérez pas correctement.

Indication de la charge restante de la batterie

Uniquement pour les batteries avec voyant lumineux

► Fig.2: 1. Témoins 2. Bouton de vérification

Appuyez sur le bouton de vérification sur la batterie pour indiquer la charge restante de la batterie. Les témoins s'allument pendant quelques secondes.

Témoins			Charge restante
Allumé	Éteint	Clignotant	
■	□	▣	75 % à 100 %
■	■	■	50 % à 75 %
■	■	□	25 % à 50 %
■	□	□	0 % à 25 %
▣	□	□	Chargez la batterie.
■	■	□	Anomalie possible de la batterie.
□	□	■	

NOTE : Selon les conditions d'utilisation et la température ambiante, l'indication peut être légèrement différente de la capacité réelle.

Système de protection de l'outil/la batterie

L'outil est équipé d'un système de protection de l'outil/la batterie. Ce système coupe automatiquement l'alimentation pour prolonger la durée de vie de l'outil et de la batterie. Si l'outil ou la batterie se trouve dans l'une des situations suivantes, l'outil cessera automatiquement de fonctionner :

Protection contre la surcharge

Cette protection se déclenche lorsque l'outil est utilisé de manière telle qu'il consomme un courant anormalement élevé. Dans ce cas, éteignez l'outil et arrêtez la tâche ayant provoqué la surcharge de l'outil. Puis rallumez l'outil pour reprendre la tâche.

Protection contre la surchauffe

Cette protection se déclenche et la lumière clignote lorsque l'outil ou la batterie a surchauffé. Dans cette situation, laissez l'outil et la batterie refroidir avant de rallumer l'outil.

Protection contre la décharge totale de la batterie

Cette protection se déclenche lorsque l'autonomie restante de la batterie devient trop faible. Dans cette situation, retirez la batterie de l'outil et chargez-la.

Interrupteur d'alimentation principale

AVERTISSEMENT : Lorsque vous n'utilisez pas l'outil, mettez-le toujours hors tension avec l'interrupteur d'alimentation principale.

ATTENTION : Avant de transporter l'outil, mettez-le hors tension avec l'interrupteur d'alimentation principale. L'enclenchement accidentel de la gâchette pourrait autrement provoquer des blessures.

► Fig.3: 1. Interrupteur d'alimentation principale

Pour allumer l'outil, appuyez sur l'interrupteur d'alimentation principale. Pour éteindre l'outil, appuyez à nouveau sur l'interrupteur d'alimentation principale.

NOTE : Cet outil dispose d'une fonction de mise hors tension automatique. Pour éviter tout démarrage intempestif, l'interrupteur d'alimentation principale effectue automatiquement une mise hors tension lorsque la gâchette n'est pas enclenchée pendant un certain temps après actionnement de l'interrupteur d'alimentation principale.

Fonctionnement de la gâchette

AVERTISSEMENT : Avant d'insérer la batterie dans l'outil, vérifiez toujours que la gâchette fonctionne bien et revient en position d'arrêt lorsque vous la relâchez.

► Fig.4: 1. Gâchette

Pour démarrer l'outil, il suffit d'enclencher la gâchette. Pour l'arrêter, relâchez la gâchette.

Manomètre

► Fig.5: 1. Bouton des unités 2. Bouton moins 3. Bouton plus

Si l'objet à gonfler est connecté à l'outil, sa pression d'air est affichée sur le manomètre lorsque vous allumez l'outil. Si l'outil n'est pas connecté à un objet, le manomètre affiche « 0 ».

Vous pouvez régler la pression d'air sur le manomètre. Pour changer d'unités, appuyez sur le bouton des unités. Pour augmenter la valeur de la pression, appuyez sur le bouton plus. Pour diminuer la valeur de la pression, appuyez sur le bouton moins. Vous pouvez régler la valeur de la pression entre 20 kPa (3 PSI) et 830 kPa (121 PSI).

Allumage de la lampe avant

► Fig.6: 1. Lampe 2. Interrupteur d'alimentation principale

ATTENTION : Évitez de regarder directement le faisceau lumineux ou sa source.

Lorsque vous mettez l'outil sous tension en appuyant sur l'interrupteur d'alimentation principale, la lampe s'allume. Lorsque vous mettez l'outil hors tension en appuyant sur l'interrupteur d'alimentation principale, la lampe s'éteint.

REMARQUE : Lorsque l'outil est en surchauffe, le voyant clignote. Laissez l'outil refroidir totalement avant de le réutiliser.

NOTE : Retirez la saleté sur la lentille de la lampe avec un chiffon sec. Prenez soin de ne pas érafler la lentille de la lampe sous peine de diminuer son éclairage.

Rangement de l'adaptateur

► **Fig.7:** 1. Aiguille à ballon 2. Adaptateur pour valve Presta 3. Porte-adaptateur

Les adaptateurs peuvent être rangés dans le porte-adaptateur de l'outil. Insérez l'aiguille à ballon dans l'adaptateur pour valve Presta avant de les placer sur le porte-adaptateur.

Rangement du tuyau

► **Fig.8:** 1. Support du tuyau 2. Tuyau

Le tuyau peut être fixé sur le support du tuyau de l'outil.

UTILISATION

NOTE : Les adaptateurs standard sont différents selon le pays.

Utilisation de l'adaptateur pour valve Dunlop

1. Dépliez la pince du mandrin pneumatique.
 2. Insérez l'adaptateur pour valve Dunlop dans le mandrin pneumatique.
 3. Pliez fermement la pince du mandrin pneumatique.
- **Fig.9:** 1. Adaptateur pour valve Dunlop 2. Mandrin pneumatique 3. Pince du mandrin pneumatique 4. Corps de valve
4. Fixez l'adaptateur pour valve Dunlop au corps de valve tout en ouvrant.
 5. Mettez l'outil sous tension.
 6. Gonflez le pneu en enclenchant la gâchette tout en vérifiant l'état du pneu.

REMARQUE : Lorsque vous utilisez un adaptateur pour valve Dunlop, le manomètre n'affiche pas une valeur précise en raison des caractéristiques de cette valve. Lorsque vous gonflez un pneu, n'utilisez pas la valeur indiquée sur le manomètre, mais gonflez-le en vérifiant son état. Si l'outil s'arrête avant que le pneu n'ait atteint la pression d'air souhaitée, ajustez la valeur de la pression, puis gonflez à nouveau le pneu.

Utilisation de l'adaptateur pour valve Schrader

1. Dépliez la pince du mandrin pneumatique.
 2. Fixez le mandrin pneumatique sur le corps de valve.
- **Fig.10:** 1. Pince du mandrin pneumatique 2. Corps de valve 3. Mandrin pneumatique
3. Pliez fermement la pince du mandrin pneumatique.
 4. Mettez l'outil sous tension, puis réglez la valeur de pression appropriée pour le pneu au moyen du manomètre.
 5. Continuez à enclencher la gâchette jusqu'à ce que l'outil s'arrête. Le pneu est gonflé selon la pression spécifiée.

Utilisation de l'adaptateur pour valve Presta

1. Desserrez l'écrou de blocage sur le corps de valve.
- **Fig.11:** 1. Écrou de blocage
2. Dépliez la pince du mandrin pneumatique.
 3. Fixez l'adaptateur pour valve Presta au corps de valve, puis fixez le mandrin pneumatique sur l'adaptateur.
- **Fig.12:** 1. Adaptateur pour valve Presta 2. Mandrin pneumatique 3. Pince du mandrin pneumatique 4. Corps de valve
4. Pliez fermement la pince du mandrin pneumatique.
 5. Mettez l'outil sous tension, puis réglez la valeur de pression appropriée pour le pneu au moyen du manomètre.
 6. Continuez à enclencher la gâchette jusqu'à ce que l'outil s'arrête. Le pneu est gonflé selon la pression spécifiée.
 7. Retirez le mandrin pneumatique et l'adaptateur pour valve Presta, puis serrez l'écrou de blocage.

Utilisation de l'aiguille à ballon ou de l'embout conique

Vous pouvez gonfler de petits articles comme des ballons ou des bouées. Pour gonfler des ballons, utilisez l'aiguille à ballon. Pour gonfler des bouées, utilisez l'embout conique.

1. Dépliez la pince du mandrin pneumatique.
 2. Fixez l'aiguille à ballon ou l'embout conique sur le mandrin pneumatique.
- **Fig.13:** 1. Pince du mandrin pneumatique 2. Mandrin pneumatique 3. Aiguille à ballon 4. Embout conique
3. Pliez fermement la pince du mandrin pneumatique.
 4. Insérez l'aiguille à ballon ou l'embout conique dans l'orifice sur l'article.

5. Mettez l'outil sous tension, puis réglez la valeur de pression appropriée au moyen du manomètre.

REMARQUE : Lorsque vous gonflez une bouée, le manomètre n'affiche pas une valeur précise étant donné que la pression de la bouée est inférieure à 20 kPa (3 PSI). Lorsque vous gonflez une bouée, n'utilisez pas la valeur indiquée sur le manomètre, mais gonflez-la en vérifiant son état.

6. Continuez à enclencher la gâchette jusqu'à ce que l'outil s'arrête. L'article est gonflé selon la pression spécifiée.

ENTRETIEN

ATTENTION : Assurez-vous toujours que l'outil est hors tension et que la batterie est retirée avant d'y effectuer tout travail d'inspection ou d'entretien.

REMARQUE : N'utilisez jamais d'essence, benzine, diluant, alcool ou autre produit similaire. Cela risquerait de provoquer la décoloration, la déformation ou la fissuration de l'outil.

Pour assurer la SÉCURITÉ et la FIABILITÉ du produit, toute réparation, tout travail d'entretien ou de réglage doivent être effectués par un centre d'entretien Makita agréé, avec des pièces de rechange Makita.

TECHNISCHE DATEN

Modell:	DMP180
Gesamtlänge	251 - 266 mm
Maximaler Luftdruck	830 kPa
Arbeitszyklus	5 Minuten Ein/5 Minuten Aus
Nennspannung	18 V Gleichstrom
Nettogewicht	1,4 - 1,7 kg

- Wir behalten uns vor, Änderungen der technischen Daten im Zuge der Entwicklung und des technischen Fortschritts ohne vorherige Ankündigung vorzunehmen.
- Die technischen Daten und der Akku können von Land zu Land unterschiedlich sein.
- Das Gewicht kann abhängig von dem Aufsatz (den Aufsätzen), einschließlich des Akkus, unterschiedlich sein. Die leichteste und die schwerste Kombination, gemäß dem EPTA-Verfahren 01/2014, sind in der Tabelle angegeben.

Zutreffende Akkus und Ladegeräte

Akku	BL1815N / BL1820 / BL1820B / BL1830 / BL1830B / BL1840 / BL1840B / BL1850 / BL1850B / BL1860B
Ladegerät	DC18RC / DC18RD / DC18RE / DC18SD / DC18SE / DC18SF / DC18SH

- Einige der oben aufgelisteten Akkus und Ladegeräte sind je nach Ihrem Wohngebiet eventuell nicht erhältlich.

⚠️ WARNUNG: Verwenden Sie nur die oben aufgeführten Akkus und Ladegeräte. Bei Verwendung irgendwelcher anderer Akkus und Ladegeräte besteht Verletzungs- und/oder Brandgefahr.

Symbole

Nachfolgend werden die für das Gerät verwendeten Symbole beschrieben. Machen Sie sich vor der Benutzung mit ihrer Bedeutung vertraut.



Betriebsanleitung lesen.



Risiko von Platzen.



Ni-MH
Li-ion

Nur für EU-Länder
Aufgrund des Vorhandenseins gefährlicher Komponenten in der Ausrüstung können Elektro- und Elektronik-Altgeräte, Akkumulatoren und Batterien sich negativ auf die Umwelt und die menschliche Gesundheit auswirken. Entsorgen Sie Elektro- und Elektronikgeräte oder Batterien nicht mit dem Hausmüll!
In Übereinstimmung mit der Europäischen Richtlinie über Elektro- und Elektronik-Altgeräte, Akkumulatoren und Batterien, verbrauchte Akkumulatoren und Batterien sowie ihrer Anpassung an nationales Recht sollten Elektro-Altgeräte, Batterien und Akkumulatoren gemäß den Umweltschutzbestimmungen getrennt gelagert und zu einer getrennten Sammelstelle für Siedlungsabfälle geliefert werden.
Dies wird durch das am Gerät angebrachte Symbol der durchgestrichenen Abfalltonne auf Rädern angezeigt.

Vorgesehene Verwendung

Dieses Werkzeug ist zum Aufpumpen von Autoreifen, Sportbällen oder kleinen Schwimmreifen vorgesehen.

Geräusch

Typischer A-bewerteter Geräuschpegel ermittelt gemäß EN62841-1:

Schalldruckpegel (L_{pA}): 70 dB (A)

Messunsicherheit (K): 3 dB (A)

Der Geräuschpegel kann während des Betriebs 80 dB (A) überschreiten.

HINWEIS: Der (Die) angegebene(n) Schallemissionswert(e) wurde(n) im Einklang mit der Standardprüfmethode gemessen und kann (können) für den Vergleich zwischen Werkzeugen herangezogen werden.

HINWEIS: Der (Die) angegebene(n) Schallemissionswert(e) kann (können) auch für eine Vorbewertung des Gefährdungsgrads verwendet werden.

⚠️ WARNUNG: Einen Gehörschutz tragen.

⚠️ WARNUNG: Die Schallemission während der tatsächlichen Benutzung des Elektrowerkzeugs kann je nach der Benutzungsweise des Werkzeugs, und speziell je nach der Art des bearbeiteten Werkstücks, von dem (den) angegebenen Wert(en) abweichen.

⚠️ WARNUNG: Identifizieren Sie Sicherheitsmaßnahmen zum Schutz des Benutzers anhand einer Schätzung des Gefährdungsgrads unter den tatsächlichen Benutzungsbedingungen (unter Berücksichtigung aller Phasen des Arbeitszyklus, wie z. B. Ausschalt- und Leerlaufzeiten des Werkzeugs zusätzlich zur Betriebszeit).

Schwingungen

Schwingungsgesamtwert (Drei-Achsen-Vektorsumme) ermittelt gemäß EN62841-1:

Arbeitsmodus: Aufpumpen (830 kPa)

Schwingungsemission (a_n): 3,6 m/s²

Messunsicherheit (K): 1,5 m/s²

HINWEIS: Der (Die) angegebene(n) Vibrationsgesamtwert(e) wurde(n) im Einklang mit der Standardprüfungsmethode gemessen und kann (können) für den Vergleich zwischen Werkzeugen herangezogen werden.

HINWEIS: Der (Die) angegebene(n) Vibrationsgesamtwert(e) kann (können) auch für eine Vorbewertung des Gefährdungsgrads verwendet werden.

⚠️ WARNUNG: Die Vibrationsemission während der tatsächlichen Benutzung des Elektrowerkzeugs kann je nach der Benutzungsweise des Werkzeugs, und speziell je nach der Art des bearbeiteten Werkstücks, von dem (den) angegebenen Emissionswert(en) abweichen.

⚠️ WARNUNG: Identifizieren Sie Sicherheitsmaßnahmen zum Schutz des Benutzers anhand einer Schätzung des Gefährdungsgrads unter den tatsächlichen Benutzungsbedingungen (unter Berücksichtigung aller Phasen des Arbeitszyklus, wie z. B. Ausschalt- und Leerlaufzeiten des Werkzeugs zusätzlich zur Betriebszeit).

EG-Konformitätserklärung

Nur für europäische Länder

Die EG-Konformitätserklärung ist als Anhang A in dieser Bedienungsanleitung enthalten.

SICHERHEITSWARNUNGEN

Allgemeine Sicherheitswarnungen für Elektrowerkzeuge

⚠️ WARNUNG: Lesen Sie alle mit diesem Elektrowerkzeug gelieferten Sicherheitswarnungen, Anweisungen, Abbildungen und technischen Daten durch. Eine Missachtung der unten aufgeführten Anweisungen kann zu einem elektrischen Schlag, Brand und/oder schweren Verletzungen führen.

Bewahren Sie alle Warnungen und Anweisungen für spätere Bezugnahme auf.

Der Ausdruck „Elektrowerkzeug“ in den Warnhinweisen bezieht sich auf Ihr mit Netzstrom (mit Kabel) oder Akku (ohne Kabel) betriebenes Elektrowerkzeug.

Sicherheit im Arbeitsbereich

1. **Halten Sie den Arbeitsbereich sauber und gut beleuchtet.** Unaufgeräumte oder dunkle Bereiche führen zu Unfällen.

2. **Betreiben Sie Elektrowerkzeuge nicht in explosiven Umgebungen, wie z. B. in Gegenwart von brennbaren Flüssigkeiten, Gasen oder Staub.** Elektrowerkzeuge erzeugen Funken, die den Staub oder die Dämpfe entzünden können.
3. **Halten Sie Kinder und Umstehende während der Benutzung eines Elektrowerkzeugs vom Arbeitsbereich fern.** Ablenkungen können dazu führen, dass Sie die Kontrolle verlieren.

Elektrische Sicherheit

1. **Der Stecker des Elektrowerkzeugs muss an die Steckdose angepasst sein. Der Stecker darf auf keinen Fall in irgendeiner Form abgeändert werden. Verwenden Sie keine Adapterstecker mit geerdeten Elektrowerkzeugen.** Vorschriftenmäßige Stecker und passende Steckdosen reduzieren die Stromschlaggefahr.
2. **Vermeiden Sie Körperkontakt mit geerdeten Gegenständen (z. B. Rohre, Kühler, Herde, Kühlschränke).** Es besteht erhöhte Stromschlaggefahr, falls Ihr Körper Erdkontakt hat.
3. **Setzen Sie Elektrowerkzeuge keinem Regen oder Nässe aus.** Wasser, das in ein Elektrowerkzeug eindringt, erhöht die Stromschlaggefahr.
4. **Behandeln Sie das Kabel sorgfältig. Benutzen Sie das Kabel niemals zum Tragen, Ziehen oder Abtrennen des Elektrowerkzeugs. Halten Sie das Kabel von Hitze, Öl, scharfen Kanten oder beweglichen Teilen fern.** Ein beschädigtes oder verheddertes Kabel erhöht die Stromschlaggefahr.
5. **Wenn Sie ein Elektrowerkzeug im Freien betreiben, verwenden Sie ein für Freiluftbenutzung geeignetes Verlängerungskabel.** Die Verwendung eines für Freiluftbenutzung geeigneten Kabels reduziert die Stromschlaggefahr.
6. **Lässt sich der Einsatz eines Elektrowerkzeugs in feuchter Umgebung nicht vermeiden, verwenden Sie eine Stromversorgung, die mit einem Fehlerstrom-Schutzschalter (RCD) geschützt ist.** Der RCD verringert die Stromschlaggefahr.
7. **Elektrowerkzeuge können elektromagnetische Felder (EMF) erzeugen, die für den Benutzer nicht gesundheitsschädlich sind.** Personen mit Herzschrittmachern und anderen ähnlichen medizinischen Geräten sollten jedoch vor der Benutzung dieses Elektrowerkzeugs den Hersteller ihres Gerätes und/oder ihren Arzt um Rat fragen.

Persönliche Sicherheit

1. **Bleiben Sie wachsam, und lassen Sie beim Umgang mit einem Elektrowerkzeug Vorsicht und gesunden Menschenverstand walten. Benutzen Sie keine Elektrowerkzeuge, wenn Sie müde sind oder unter dem Einfluss von Drogen, Alkohol oder Medikamenten stehen.** Ein Augenblick der Unachtsamkeit während der Benutzung von Elektrowerkzeugen kann zu schweren Verletzungen führen.
2. **Benutzen Sie persönliche Schutzausrüstung. Tragen Sie stets einen Augenschutz.** Sachgemäßer Gebrauch von Schutzausrüstung (z. B. Staubmaske, rutschfeste Sicherheitsschuhe, Helm und Gehörschutz) trägt zu einer Reduzierung der Verletzungsgefahr bei.

3. **Unbeabsichtigtes Einschalten verhüten.** Vergewissern Sie sich, dass sich der Ein-Aus-Schalter in der Aus-Stellung befindet, bevor Sie die Stromquelle und/oder den Akku anschließen bzw. das Werkzeug aufheben oder tragen. Das Tragen von Elektrowerkzeugen mit dem Finger am Ein-Aus-Schalter oder das Anschließen bei eingeschaltetem Ein-Aus-Schalter führt zu Unfällen.
4. **Etwaige Einstell- oder Schraubenschlüssel sind vor dem Einschalten des Elektrowerkzeugs zu entfernen.** Ein Schrauben- oder Einstellschlüssel, der auf einem rotierenden Teil des Elektrowerkzeugs stecken gelassen wird, kann zu einer Verletzung führen.
5. **Übernehmen Sie sich nicht. Achten Sie stets auf sicheren Stand und gute Balance.** Sie haben dann in unerwarteten Situationen eine bessere Kontrolle über das Elektrowerkzeug.
6. **Zweckmäßige Kleidung tragen. Tragen Sie keine lose Kleidung oder Schmuck. Halten Sie Haare und Kleidung von beweglichen Teilen fern.** Lose Kleidung, Schmuck oder langes Haar kann sich in beweglichen Teilen verfangen.
7. **Wenn Anschlussvorrichtungen für Staubabsaug- und Staubsammelgeräte vorhanden sind, sollten diese montiert und sachgerecht verwendet werden.** Durch Staubabsaugung können staubbezogene Gefahren reduziert werden.
8. **Lassen Sie nicht zu, dass Sie aufgrund der Vertrautheit, die Sie durch häufigen Gebrauch von Werkzeugen erworben haben, selbstzufrieden werden und die Sicherheitsprinzipien der Werkzeuge missachten.** Eine achtlose Handlung kann innerhalb von Sekundenbruchteilen schwere Verletzungen verursachen.
9. **Tragen Sie stets eine Schutzbrille, um Ihre Augen bei Verwendung von Elektrowerkzeugen vor Verletzung zu schützen.** Die Brille muss den Vorschriften ANSI Z87.1 in den USA, EN 166 in Europa oder AS/NZS 1336 in Australien/Neuseeland entsprechen. In Australien/Neuseeland ist das Tragen eines Gesichtsschutzes gesetzlich vorgeschrieben, um auch Ihr Gesicht zu schützen.

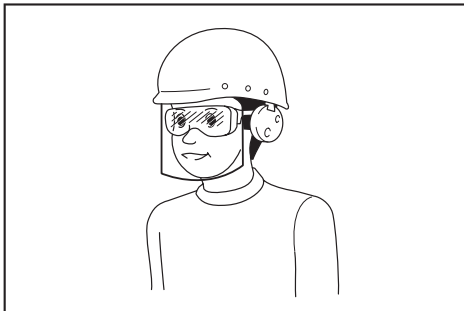

Der Arbeitgeber ist dafür verantwortlich, den Gebrauch von angemessener Schutzausrüstung für die Werkzeugbenutzer und andere Personen im unmittelbaren Arbeitsbereich durchzusetzen.

Gebrauch und Pflege von Elektrowerkzeugen

1. **Setzen Sie Elektrowerkzeuge keiner Gewaltanwendung aus. Verwenden Sie das korrekte Elektrowerkzeug für Ihre Anwendung.** Ein korrektes Elektrowerkzeug verrichtet die anstehende Arbeit bei sachgemäßer Handhabung besser und sicherer.
2. **Benutzen Sie das Elektrowerkzeug nicht, wenn es sich nicht mit dem Ein-Aus-Schalter ein- und ausschalten lässt.** Ein Elektrowerkzeug, das nicht auf die Schalterbetätigung reagiert, ist gefährlich und muss repariert werden.
3. **Trennen Sie den Stecker von der Stromquelle, und/oder entfernen Sie den Akku vom Elektrowerkzeug, falls er abnehmbar ist, bevor Sie Einstellungen durchführen, Zubehör austauschen oder das Elektrowerkzeug lagern.** Solche vorbeugenden Sicherheitsmaßnahmen reduzieren die Gefahr eines versehentlichen Einschaltens des Elektrowerkzeugs.
4. **Bewahren Sie unbenutzte Elektrowerkzeuge außer Reichweite von Kindern auf, und lassen Sie nicht zu, dass Personen, die nicht mit dem Elektrowerkzeug oder diesen Anweisungen vertraut sind, das Elektrowerkzeug benutzen.** Elektrowerkzeuge in den Händen unerfahrener Benutzer sind gefährlich.
5. **Halten Sie Elektrowerkzeuge und Zubehörteile instand. Überprüfen Sie Elektrowerkzeuge auf Fehlausrichtung oder Klemmen beweglicher Teile, Beschädigung von Teilen und andere Zustände, die ihren Betrieb beeinträchtigen können. Lassen Sie das Elektrowerkzeug bei Beschädigung vor Gebrauch reparieren.** Viele Unfälle werden durch schlecht gewartete Elektrowerkzeuge verursacht.
6. **Halten Sie Schneidwerkzeuge scharf und sauber.** Gut instand gehaltene Schneidwerkzeuge mit scharfen Schneiden sind weniger anfällig für Klemmen und lassen sich leichter handhaben.
7. **Benutzen Sie das Elektrowerkzeug, das Zubehör und die Werkzeugeinsätze usw. gemäß diesen Anweisungen unter Berücksichtigung der Arbeitsbedingungen und der durchzuführenden Arbeit.** Unsachgemäßer Gebrauch des Elektrowerkzeugs kann zu einer Gefahrensituation führen.
8. **Halten Sie Handgriffe und Griffflächen trocken, sauber und frei von Öl und Fett.** Rutschige Handgriffe und Griffflächen gestatten keine sichere Handhabung und Kontrolle des Werkzeugs in unerwarteten Situationen.
9. **Tragen Sie bei der Benutzung des Werkzeugs keine Arbeitshandschuhe aus Stoff, weil diese sich verfangen können.** Das Verfangen von Arbeitshandschuhen aus Stoff in den beweglichen Teilen kann zu Personenschäden führen.

Gebrauch und Pflege von Akkutowerkzeugen

1. **Laden Sie den Akku nur mit dem vom Hersteller vorgeschriebenen Ladegerät.** Ein Ladegerät, das für einen Akkutyp geeignet ist, kann bei Verwendung mit einem anderen Akku eine Brandgefahr darstellen.
2. **Benutzen Sie Elektrowerkzeuge nur mit den ausdrücklich vorgeschriebenen Akkus.** Bei Verwendung irgendwelcher anderer Akkus besteht Verletzungs- und Brandgefahr.

3. **Bewahren Sie den Akku bei Nichtgebrauch nicht zusammen mit Metallgegenständen, wie Büroklammern, Münzen, Schlüsseln, Nägeln, Schrauben, und anderen kleinen Metallteilen auf, welche die Kontakte kurzschließen können.** Kurzschließen der Akkukontakte kann Verbrennungen oder einen Brand verursachen.
4. **Bei Missbrauch kann Flüssigkeit aus dem Akku austreten. Vermeiden Sie Kontakt mit dieser Flüssigkeit. Falls Sie versehentlich mit der Flüssigkeit in Berührung kommen, spülen Sie die betroffenen Stellen mit Wasser ab. Falls die Flüssigkeit in die Augen gelangt, suchen Sie zusätzlich ärztliche Hilfe auf.** Die vom Akku austretende Flüssigkeit kann Hautreizungen oder Verätzungen verursachen.
5. **Verwenden Sie keinen Akku und auch kein Werkzeug, der (das) beschädigt oder modifiziert ist.** Beschädigte oder modifizierte Akkus können unvorhersehbares Verhalten zeigen, das zu einem Brand, einer Explosion oder Verletzungsgefahr führen kann.
6. **Setzen Sie einen Akku oder ein Werkzeug nicht Feuer oder übermäßigen Temperaturen aus.** Bei Einwirkung von Feuer oder Temperaturen über 130 °C kann es zu einer Explosion kommen.
7. **Befolgen Sie alle Ladeanweisungen, und laden Sie den Akku bzw. das Werkzeug nicht außerhalb des in den Anweisungen angegebenen Temperaturbereichs.** Wird der Ladevorgang unsachgemäß oder bei Temperaturen außerhalb des angegebenen Bereichs durchgeführt, kann es zu einer Beschädigung des Akkus und erhöhter Brandgefahr kommen.
4. **Verwenden Sie das Werkzeug nicht über seinen maximalen Ausgangsdruck hinaus.** Wird das Werkzeug bei einem Ausgangsdruck verwendet, der größer als der maximale Ausgangsdruck des Werkzeugs ist, kann der Gegenstand oder das Werkzeug bersten.
5. **Pumpen Sie nur Gegenstände auf, die vom Hersteller zum Aufpumpen vorgesehen sind, wie z. B. Autoreifen, Sportbälle oder kleine Schwimmreifen.** Werden andere Gegenstände aufgepumpt, können sie beschädigt werden, und es kann eine Verletzung verursacht werden.
6. **Überprüfen Sie beim Aufpumpen von Gegenständen den Druckmesser, den Zustand von Werkzeug und Gegenstand, und stellen Sie sicher, dass kein Luftleck vorhanden ist.** Anderenfalls kann das Werkzeug oder der Gegenstand beschädigt werden und eine Verletzung verursachen.
7. **Halten Sie das Werkzeug beim Tragen an seinem Handgriff. Unterlassen Sie Halten oder Ziehen des Schlauchs.** Anderenfalls kann das Werkzeug beschädigt werden und eine Verletzung verursachen.
8. **Überprüfen Sie den Luftdruck nach dem Aufpumpen von Gegenständen mit einem zuverlässigen und kalibrierten Messgerät.** Benutzen Sie den Druckmesser des Werkzeugs nur als Referenz.
9. **Nachdem Sie das Werkzeug 5 Minuten lang ununterbrochen benutzt haben, stellen Sie das Werkzeug zum Abkühlen 5 Minuten lang ab. Benutzen Sie das Werkzeug nicht über die zulässige Dauerbetriebszeit hinaus.** Anderenfalls kann das Werkzeug beschädigt werden und eine Verletzung verursachen.

Wartung

1. **Lassen Sie Ihr Elektrowerkzeug nur unter Verwendung identischer Ersatzteile von einem qualifizierten Wartungstechniker warten.** Dadurch wird die Aufrechterhaltung der Sicherheit des Elektrowerkzeugs gewährleistet.
2. **Beschädigte Akkus dürfen auf keinen Fall gewartet werden.** Die Wartung von Akkus darf nur vom Hersteller oder von einer Vertragswerkstatt durchgeführt werden.
3. **Befolgen Sie die Anweisungen für die Schmierung und den Austausch von Zubehör.**
10. **Benutzen Sie das Werkzeug nicht auf Sand oder einer staubigen Oberfläche.** Fremdkörper können in das Innere des Werkzeugs eindringen und eine Funktionsstörung verursachen.
11. **Richten Sie den Auslass des Schlauchs nicht auf sich selbst oder andere Personen.** Gegenstände können weggeblasen werden und eine Verletzung verursachen.
12. **Richten Sie den Auslass des Schlauchs nicht auf Staub oder ähnliche Stoffe.** Der Staub kann zerstreut werden und eine Verletzung verursachen.

Sicherheitswarnungen für Akku Kompressor

1. **Zum Aufpumpen von Gegenständen müssen Füllstutzen, Adapter und Ventil fest angeschlossen werden.** Anderenfalls können Gegenstand, Schlauch, Füllstutzen oder Adapter beschädigt werden, und Sie können verletzt werden.
2. **Lassen Sie den Luftdruck langsam ab. Wenn Sie den Schlauch nach dem Aufpumpen von Gegenständen entfernen, halten Sie Gegenstand, Schlauch und Füllstutzen gut fest.** Gegenstand, Füllstutzen oder Adapter können aufgrund der Abluft springen und eine Verletzung verursachen.
3. **Pumpen Sie den Gegenstand nicht über seinen Maximaldruck hinaus auf.** Anderenfalls kann das Werkzeug oder der Gegenstand beschädigt werden, und Sie können verletzt werden.
13. **Pumpen Sie keine großvolumigen Gegenstände auf.** Wenn Sie einen großvolumigen Gegenstand aufpumpen, kann das Werkzeug äußerst heiß werden und Hautverbrennungen verursachen.
14. **Vermeiden Sie Berühren von Werkzeug, Schlauch, Füllstutzen oder Adapter unmittelbar nach dem Aufpumpen von Gegenständen.** Die Metallteile können äußerst heiß werden und Hautverbrennungen verursachen.
15. **Benutzen Sie das Werkzeug nicht mit nassen Händen.**
16. **Achten Sie beim Einklappen der Klemme des Füllstutzens darauf, dass Sie Ihre Finger nicht zwischen Füllstutzen und Klemme einklemmen.**

17. **Vergewissern Sie sich, dass der Schlauch sich nicht verfängt.** Ein verfänger Schlauch kann Verlust des Gleichgewichts und eine Verletzung verursachen.
 18. **Lassen Sie das Werkzeug niemals unbeaufsichtigt, wenn der Schlauch am Gegenstand angebracht ist, oder während des Betriebs.**
 19. **Benutzen Sie das Werkzeug nicht als Atemgerät.**
 20. **Benutzen Sie das Werkzeug nicht zum Sprühen von Chemikalien.** Ihre Lunge kann durch Einatmen giftiger Dämpfe geschädigt werden.
 21. **Betreiben Sie das Werkzeug in einem offenen Bereich mindestens 50 cm von Wänden oder Gegenständen entfernt, die den Luftstrom zu den Lüftungsöffnungen beschränken könnten.**
 22. **Zerlegen Sie das Werkzeug nicht.**
 23. **Verwenden Sie nur von Makita bereitgestelltes Standardzubehör.** Die Verwendung anderer Zubehörteile oder Vorrichtungen kann eine Verletzungsgefahr darstellen.
10. **Die enthaltenen Lithium-Ionen-Akkus unterliegen den Anforderungen der Gefahrgut-Gesetzgebung.**
Für kommerzielle Transporte, z. B. durch Dritte oder Spediteure, müssen besondere Anforderungen zu Verpackung und Etikettierung beachtet werden.
Zur Vorbereitung des zu transportierenden Artikels ist eine Beratung durch einen Experten für Gefahrgut erforderlich. Bitte beachten Sie möglicherweise ausführlichere nationale Vorschriften. Überkleben oder verdecken Sie offene Kontakte, und verpacken Sie den Akku so, dass er sich in der Verpackung nicht umher bewegen kann.
 11. **Entfernen Sie den Akku zum Entsorgen vom Werkzeug, und entsorgen Sie ihn an einem sicheren Ort.** Befolgen Sie die örtlichen Vorschriften bezüglich der Entsorgung von Akkus.
 12. **Verwenden Sie die Akkus nur mit den von Makita angegebenen Produkten.** Das Einsetzen der Akkus in nicht konforme Produkte kann zu einem Brand, übermäßiger Hitzebildung, einer Explosion oder Auslaufen von Elektrolyt führen.
 13. **Soll das Werkzeug längere Zeit nicht benutzt werden, muss der Akku vom Werkzeug entfernt werden.**

Wichtige Sicherheitsanweisungen für Akku

1. **Lesen Sie vor der Benutzung des Akkus alle Anweisungen und Warnhinweise, die an (1) Ladegerät, (2) Akku und (3) Akkuwerkzeug angebracht sind.**
2. **Unterlassen Sie ein Zerlegen des Akkus.**
3. **Falls die Betriebszeit beträchtlich kürzer geworden ist, stellen Sie den Betrieb sofort ein.** Anderenfalls besteht die Gefahr von Überhitzung, möglichen Verbrennungen und sogar einer Explosion.
4. **Falls Elektrolyt in Ihre Augen gelangt, waschen Sie sie mit sauberem Wasser aus, und begeben Sie sich unverzüglich in ärztliche Behandlung.** Anderenfalls können Sie Ihre Sehkraft verlieren.
5. **Der Akku darf nicht kurzgeschlossen werden:**
 - (1) Die Kontakte dürfen nicht mit leitfähigem Material berührt werden.
 - (2) Lagern Sie den Akku nicht in einem Behälter zusammen mit anderen Metallgegenständen, wie z. B. Nägel, Münzen usw.
 - (3) Setzen Sie den Akku weder Wasser noch Regen aus.

Ein Kurzschluss des Akkus verursacht starken Stromfluss, der Überhitzung, mögliche Verbrennungen und einen Defekt zur Folge haben kann.
6. **Lagern Sie das Werkzeug und den Akku nicht an Orten, an denen die Temperatur 50 °C erreichen oder überschreiten kann.**
7. **Versuchen Sie niemals, den Akku zu verbrennen, selbst wenn er stark beschädigt oder vollkommen verbraucht ist.** Der Akku kann im Feuer explodieren.
8. **Achten Sie darauf, dass der Akku nicht fallen gelassen oder Stößen ausgesetzt wird.**
9. **Benutzen Sie keine beschädigten Akkus.**

DIESE ANWEISUNGEN AUFBEWAHREN.

⚠ VORSICHT: Verwenden Sie nur Original-Makita-Akkus. Die Verwendung von Nicht-Original-Makita-Akkus oder von Akkus, die abgeändert worden sind, kann zum Bersten des Akkus und daraus resultierenden Bränden, Personenschäden und Beschädigung führen. Außerdem wird dadurch die Makita-Garantie für das Makita-Werkzeug und -Ladegerät ungültig.

Hinweise zur Aufrechterhaltung der maximalen Akku-Nutzungsdauer

1. **Laden Sie den Akku, bevor er vollkommen erschöpft ist.** Schalten Sie das Werkzeug stets aus, und laden Sie den Akku, wenn Sie ein Nachlassen der Werkzeugleistung feststellen.
2. **Unterlassen Sie erneutes Laden eines voll aufgeladenen Akkus.** Überladen führt zu einer Verkürzung der Nutzungsdauer des Akkus.
3. **Laden Sie den Akku bei Raumtemperatur zwischen 10 – 40 °C.** Lassen Sie einen heißen Akku abkühlen, bevor Sie ihn laden.
4. **Der Akku muss geladen werden, wenn er lange Zeit (länger als sechs Monate) nicht benutzt wird.**

FUNKTIONSBESCHREIBUNG

⚠ VORSICHT: Vergewissern Sie sich vor der Durchführung von Einstellungen oder Funktionsprüfungen des Werkzeugs stets, dass das Werkzeug ausgeschaltet und der Akku abgenommen ist.

Anbringen und Abnehmen des Akkus

⚠ VORSICHT: Schalten Sie das Werkzeug stets aus, bevor Sie den Akku anbringen oder abnehmen.

⚠ VORSICHT: Halten Sie das Werkzeug und den Akku beim Anbringen oder Abnehmen des Akkus sicher fest. Wenn Sie das Werkzeug und den Akku nicht sicher festhalten, können sie Ihnen aus der Hand rutschen, was zu einer Beschädigung des Werkzeugs und des Akkus und zu Körperverletzungen führen kann.

► **Abb.1:** 1. Rote Anzeige 2. Knopf 3. Akku

Ziehen Sie den Akku zum Abnehmen vom Werkzeug ab, während Sie den Knopf an der Vorderseite des Akkus verschieben.

Richten Sie zum Anbringen des Akkus dessen Führungsfeder auf die Nut im Gehäuse aus, und schieben Sie den Akku hinein. Schieben Sie ihn vollständig ein, bis er mit einem hörbaren Klicken einrastet. Falls die rote Anzeige an der Oberseite des Knopfes sichtbar ist, ist der Akku nicht vollständig verriegelt.

⚠ VORSICHT: Schieben Sie den Akku stets bis zum Anschlag ein, bis die rote Anzeige nicht mehr sichtbar ist. Anderenfalls kann er aus dem Werkzeug herausfallen und Sie oder umstehende Personen verletzen.

⚠ VORSICHT: Unterlassen Sie Gewaltanwendung beim Anbringen des Akkus. Falls der Akku nicht reibungslos hineingleitet, ist er nicht richtig ausgerichtet.

Anzeigen der Akku-Restkapazität

Nur für Akkus mit Anzeige

► **Abb.2:** 1. Anzeigelampen 2. Prüftaste

Drücken Sie die Prüftaste am Akku, um die Akku-Restkapazität anzuzeigen. Die Anzeigelampen leuchten wenige Sekunden lang auf.

Anzeigelampen			Restkapazität
Erleuchtet	Aus	Blinkend	
			75% bis 100%
			50% bis 75%
			25% bis 50%
			0% bis 25%
			Den Akku aufladen.
			Möglicherweise liegt eine Funktionsstörung im Akku vor.

HINWEIS: Abhängig von den Benutzungsbedingungen und der Umgebungstemperatur kann die Anzeige geringfügig von der tatsächlichen Kapazität abweichen.

Werkzeug/Akku-Schutzsystem

Das Werkzeug ist mit einem Werkzeug/Akku-Schutzsystem ausgestattet. Dieses System schaltet die Stromversorgung automatisch ab, um die Lebensdauer von Werkzeug und Akku zu verlängern. Das Werkzeug bleibt während des Betriebs automatisch stehen, wenn das Werkzeug oder der Akku einer der folgenden Bedingungen unterliegt:

Überlastschutz

Dieser Schutz tritt in Aktion, wenn das Werkzeug auf eine Weise betrieben wird, die eine ungewöhnlich hohe Stromaufnahme bewirkt. Schalten Sie in dieser Situation das Werkzeug aus, und brechen Sie die Arbeit ab, die eine Überlastung des Werkzeugs verursacht hat. Schalten Sie dann das Werkzeug wieder ein, um neu zu starten.

Überhitzungsschutz

Dieser Schutz tritt in Aktion, und die Leuchte blinkt, wenn das Werkzeug oder der Akku überhitzt wird. Lassen Sie das Werkzeug und den Akku in dieser Situation abkühlen, bevor Sie das Werkzeug wieder einschalten.

Überentladungsschutz

Dieser Schutz tritt in Aktion, wenn die Akku-Restkapazität niedrig wird. Nehmen Sie in dieser Situation den Akku vom Werkzeug ab, und laden Sie ihn auf.

Hauptbetriebsschalter

⚠ WARNUNG: Schalten Sie den Hauptbetriebsschalter stets aus, wenn das Werkzeug nicht benutzt wird.

⚠ VORSICHT: Wenn Sie das Werkzeug tragen, schalten Sie den Hauptbetriebsschalter aus. Anderenfalls kann durch unbeabsichtigtes Betätigen des Auslöseschalters eine Verletzung verursacht werden.

► **Abb.3:** 1. Hauptbetriebsschalter

Zum Einschalten des Werkzeugs drücken Sie den Hauptbetriebsschalter. Zum Ausschalten des Werkzeugs drücken Sie den Hauptbetriebsschalter erneut.

HINWEIS: Dieses Werkzeug verwendet die Abschaltautomatik. Um unbeabsichtigtes Anlaufen zu vermeiden, wird der Hauptbetriebsschalter automatisch abgeschaltet, wenn der Auslöseschalter eine bestimmte Zeitlang nach dem Einschalten des Hauptbetriebsschalters nicht betätigt wird.

Schalterfunktion

⚠️ WARNUNG: Vergewissern Sie sich vor dem Einsetzen des Akkus in das Werkzeug stets, dass der Ein-Aus-Schalter ordnungsgemäß funktioniert und beim Loslassen in die AUS-Stellung zurückkehrt.

► **Abb.4:** 1. Ein-Aus-Schalter

Zum Starten des Werkzeugs betätigen Sie einfach den Auslöseschalter. Zum Anhalten lassen Sie den Auslöseschalter los.

Druckmesser

► **Abb.5:** 1. Einheitstaste 2. Minustaste 3. Plustaste

Wenn der aufzupumpende Gegenstand an das Werkzeug angeschlossen wird, wird der Luftdruck des Gegenstands beim Einschalten des Werkzeugs auf dem Druckmesser angezeigt. Wenn nichts an das Werkzeug angeschlossen ist, zeigt der Druckmesser „0“ an.

Sie können den Luftdruck am Druckmesser einstellen. Zum Ändern der Einheit drücken Sie die Einheitstaste. Zum Erhöhen des Druckwertes drücken Sie die Plustaste. Zum Verringern des Druckwertes drücken Sie die Minustaste. Sie können den Druckwert zwischen 20 kPa (3 PSI) und 830 kPa (121 PSI) einstellen.

Einschalten der Frontlampe

► **Abb.6:** 1. Lampe 2. Hauptbetriebsschalter

⚠️ VORSICHT: Blicken Sie nicht direkt in die Lampe oder die Lichtquelle.

Wenn Sie das Werkzeug durch Drücken des Hauptbetriebsschalters einschalten, leuchtet die Lampe auf. Wenn Sie das Werkzeug durch Drücken des Hauptbetriebsschalters ausschalten, erlischt die Lampe.

ANMERKUNG: Bei Überhitzung des Werkzeugs blinkt die Lampe. Lassen Sie das Werkzeug vollständig abkühlen, bevor Sie es wieder in Betrieb nehmen.

HINWEIS: Wischen Sie Schmutz auf der Lampenlinse mit einem trockenen Tuch ab. Achten Sie sorgfältig darauf, dass Sie die Lampenlinse nicht verkratzen, weil sich sonst die Lichtstärke verringert.

Aufbewahren der Adapter

► **Abb.7:** 1. Sportballnadel 2. Presta-Ventiladapter 3. Adapterhalter

Die Adapter können im Adapterhalter des Werkzeugs aufbewahrt werden. Führen Sie die Sportballnadel in den Presta-Ventiladapter ein, bevor Sie die Teile am Adapterhalter anbringen.

Aufbewahren des Schlauchs

► **Abb.8:** 1. Schlauchhalter 2. Schlauch

Der Schlauch kann am Schlauchhalter des Werkzeugs angebracht werden.

BETRIEB

HINWEIS: Die Standardadapter sind je nach Land unterschiedlich.

Verwendung des Dunlop-Ventiladapters

1. Klappen Sie die Füllstutzenklemme auf.
2. Führen Sie den Dunlop-Ventiladapter in den Füllstutzen ein.
3. Klappen Sie die Füllstutzenklemme fest ein.
► **Abb.9:** 1. Dunlop-Ventiladapter 2. Füllstutzen 3. Füllstutzenklemme 4. Ventilschaft
4. Bringen Sie den Dunlop-Ventiladapter am Ventilschaft an, während Sie den Dunlop-Ventiladapter öffnen.
5. Schalten Sie das Werkzeug ein.
6. Pumpen Sie den Reifen auf, indem Sie den Auslöseschalter betätigen, während Sie den Zustand des Reifens überprüfen.

ANMERKUNG: Wenn Sie den Dunlop-Ventiladapter benutzen, zeigt der Druckmesser aufgrund der Eigenschaften des Ventils keinen genauen Wert an. Verwenden Sie beim Aufpumpen eines Reifens nicht den Wert am Druckmesser, sondern pumpen Sie den Reifen auf, während Sie seinen Zustand überprüfen. Falls sich das Werkzeug abschaltet, bevor der Reifen den gewünschten Luftdruck erreicht, stellen Sie den Druckwert ein, und pumpen Sie dann den Reifen erneut auf.

Verwendung des Schrader-Ventiladapters

1. Klappen Sie die Füllstutzenklemme auf.
2. Bringen Sie den Füllstutzen am Ventilschaft an.
► **Abb.10:** 1. Füllstutzenklemme 2. Ventilschaft 3. Füllstutzen
3. Klappen Sie die Füllstutzenklemme fest ein.
4. Schalten Sie das Werkzeug ein, und stellen Sie dann den für den Reifen geeigneten Druckwert am Druckmesser ein.
5. Betätigen Sie den Auslöseschalter so lange, bis sich das Werkzeug abschaltet. Der Reifen wird mit dem angegebenen Druck aufgepumpt.

Verwendung des Presta-Ventiladapters

1. Lösen Sie die Sicherungsmutter am Ventilschaft.
► **Abb.11:** 1. Sicherungsmutter
2. Klappen Sie die Füllstutzenklemme auf.
3. Bringen Sie den Presta-Ventiladapter am Ventilschaft an, und bringen Sie dann den Füllstutzen am Presta-Ventiladapter an.
► **Abb.12:** 1. Presta-Ventiladapter 2. Füllstutzen 3. Füllstutzenklemme 4. Ventilschaft

4. Klappen Sie die Füllstutzenklemme fest ein.
5. Schalten Sie das Werkzeug ein, und stellen Sie dann den für den Reifen geeigneten Druckwert am Druckmesser ein.
6. Betätigen Sie den Auslöseschalter so lange, bis sich das Werkzeug abschaltet. Der Reifen wird mit dem angegebenen Druck aufgepumpt.
7. Entfernen Sie den Füllstutzen und den Presta-Ventiladapter, und ziehen Sie dann die Sicherungsmutter fest.

Verwendung der Sportballnadel oder des Konusadapters

Sie können kleine Objekte, wie etwa Sportbälle oder Schwimmreifen aufpumpen. Verwenden Sie die Sportballnadel zum Aufpumpen von Sportbällen. Verwenden Sie den Konusadapter zum Aufpumpen von Schwimmreifen.

1. Klappen Sie die Füllstutzenklemme auf.
 2. Bringen Sie die Sportballnadel oder den Konusadapter am Füllstutzen an.
- **Abb.13:** 1. Füllstutzenklemme 2. Füllstutzen
3. Sportballnadel 4. Konusadapter
3. Klappen Sie die Füllstutzenklemme fest ein.
 4. Führen Sie die Sportballnadel oder den Konusadapter in die Ventilöffnung des Gegenstands ein.
 5. Schalten Sie das Werkzeug ein, und stellen Sie dann den geeigneten Druckwert am Druckmesser ein.

ANMERKUNG: Wenn Sie einen Schwimmreifen aufpumpen, zeigt der Druckmesser keinen genauen Wert an, da der Druck des Schwimmreifens weniger als 20 kPa (3 PSI) beträgt. Verwenden Sie beim Aufpumpen eines Schwimmreifens nicht den Wert am Druckmesser, sondern pumpen Sie den Schwimmreifen auf, während Sie seinen Zustand überprüfen.

6. Betätigen Sie den Auslöseschalter so lange, bis sich das Werkzeug abschaltet. Der Gegenstand wird mit dem angegebenen Druck aufgepumpt.

WARTUNG

⚠ VORSICHT: Vergewissern Sie sich vor der Durchführung von Inspektions- oder Wartungsarbeiten stets, dass das Werkzeug ausgeschaltet und der Akku abgenommen ist.

ANMERKUNG: Verwenden Sie auf keinen Fall Benzin, Waschbenzin, Verdünner, Alkohol oder dergleichen. Solche Mittel können Verfärbung, Verformung oder Rissbildung verursachen.

Um die SICHERHEIT und ZUVERLÄSSIGKEIT dieses Produkts zu gewährleisten, sollten Reparaturen und andere Wartungs- oder Einstellarbeiten nur von Makita-Vertragswerkstätten oder Makita-Kundendienstzentren unter ausschließlicher Verwendung von Makita-Originalersatzteilen ausgeführt werden.

DATI TECNICI

Modello:	DMP180
Lunghezza totale	Da 251 a 266 mm
Pressione aria massima	830 kPa
Ciclo di lavoro	5 minuti di accensione/5 minuti di spegnimento
Tensione nominale	18 V C.C.
Peso netto	Da 1,4 a 1,7 kg

- A causa del nostro programma continuativo di ricerca e sviluppo, i dati tecnici sono soggetti a modifiche senza preavviso.
- I dati tecnici e la cartuccia della batteria potrebbero differire da nazione a nazione.
- Il peso può variare a seconda dell'accessorio o degli accessori, inclusa la cartuccia della batteria. La combinazione più leggera e quella più pesante, secondo la procedura EPTA 01/2014, sono indicate nella tabella.

Cartuccia della batteria e caricabatterie applicabili

Cartuccia della batteria	BL1815N / BL1820 / BL1820B / BL1830 / BL1830B / BL1840 / BL1840B / BL1850 / BL1850B / BL1860B
Caricabatterie	DC18RC / DC18RD / DC18RE / DC18SD / DC18SE / DC18SF / DC18SH

- Alcune cartucce delle batterie e alcuni caricabatterie elencati sopra potrebbero non essere disponibili a seconda della propria area geografica di residenza.

AVVERTIMENTO: Utilizzare solo le cartucce delle batterie e i caricabatterie elencati sopra. L'utilizzo di altre cartucce delle batterie e di altri caricabatterie potrebbe causare lesioni personali e/o un incendio.

Simboli

La figura seguente mostra i simboli utilizzati per l'apparecchio. Accertarsi di comprendere il loro significato prima dell'uso.



Leggere il manuale d'uso.



Rischio di scoppio.



Solo per le nazioni dell'EU
A causa della presenza di componenti pericolosi nelle apparecchiature, i rifiuti di apparecchiature elettriche ed elettroniche, accumulatori e batterie potrebbero produrre un impatto negativo sull'ambiente e sulla salute umana. Non smaltire elettrodomestici elettrici ed elettronici o batterie insieme ai rifiuti domestici! In conformità alla direttiva europea sui rifiuti di apparecchiature elettriche ed elettroniche (RAEE), sugli accumulatori e le batterie, nonché sui rifiuti di accumulatori e batterie, e al suo adattamento alle normative nazionali, i rifiuti di apparecchiature elettriche ed elettroniche, batterie e accumulatori vanno conservati separatamente e conferiti a un punto di raccolta separato per i rifiuti comunali, operando in conformità alle normative per la protezione dell'ambiente. Tale requisito viene indicato mediante il simbolo del bidone della spazzatura con ruote barrato apposto sull'apparecchio.

Utilizzo previsto

Questo utensile è destinato al gonfiaggio di pneumatici, palloni sportivi o piccoli gonfiabili galleggianti.

Rumore

Livello tipico di rumore pesato A determinato in base allo standard EN62841-1:

Livello di pressione sonora (L_{pA}): 70 dB (A)

Incertezza (K): 3 dB (A)

Il livello del rumore nelle condizioni di lavoro può superare gli 80 dB (A).

NOTA: Il valore o i valori dichiarati delle emissioni di rumori sono stati misurati in conformità a un metodo standard di verifica, e possono essere utilizzati per confrontare un utensile con un altro.

NOTA: Il valore o i valori dichiarati delle emissioni di rumori possono venire utilizzati anche per una valutazione preliminare dell'esposizione.

AVVERTIMENTO: Indossare protezioni per le orecchie.

AVVERTIMENTO: L'emissione di rumori durante l'utilizzo effettivo dell'utensile elettrico può variare rispetto al valore o ai valori dichiarati, a seconda dei modi in cui viene utilizzato l'utensile e specialmente a seconda di che tipo di pezzo venga lavorato.

AVVERTIMENTO: Accertarsi di identificare misure di sicurezza per la protezione dell'operatore che siano basate su una stima dell'esposizione nelle condizioni effettive di utilizzo (tenendo conto di tutte le parti del ciclo operativo, ad esempio del numero di spegnimenti dell'utensile e di quando giri a vuoto, oltre al tempo di attivazione).

Vibrazioni

Valore totale delle vibrazioni (somma vettoriale triassiale) determinato in base allo standard EN62841-1: Modalità di lavoro: Gonfiaggio (830 kPa)
Emissione di vibrazioni (a_h): 3,6 m/s²
Incertezza (K): 1,5 m/s²

NOTA: Il valore o i valori complessivi delle vibrazioni dichiarati sono stati misurati in conformità a un metodo standard di verifica, e possono essere utilizzati per confrontare un utensile con un altro.

NOTA: Il valore o i valori complessivi delle vibrazioni dichiarati possono venire utilizzati anche per una valutazione preliminare dell'esposizione.

⚠AVVERTIMENTO: L'emissione delle vibrazioni durante l'utilizzo effettivo dell'utensile elettrico può variare rispetto al valore o ai valori dichiarati, a seconda dei modi in cui viene utilizzato l'utensile, specialmente a seconda di che tipo di pezzo venga lavorato.

⚠AVVERTIMENTO: Accertarsi di identificare misure di sicurezza per la protezione dell'operatore che siano basate su una stima dell'esposizione nelle condizioni effettive di utilizzo (tenendo conto di tutte le parti del ciclo operativo, ad esempio del numero di spegnimenti dell'utensile e di quando giri a vuoto, oltre al tempo di attivazione).

Dichiarazione di conformità CE

Solo per i paesi europei

La dichiarazione di conformità CE è inclusa nell'Allegato A al presente manuale di istruzioni.

AVVERTENZE DI SICUREZZA

Avvertenze generali relative alla sicurezza dell'utensile elettrico

⚠AVVERTIMENTO: Leggere tutte le avvertenze di sicurezza, le istruzioni, le illustrazioni e i dati tecnici forniti con il presente utensile elettrico. La mancata osservanza di tutte le istruzioni elencate di seguito potrebbe risultare in scosse elettriche, incendi e/o gravi lesioni personali.

Conservare tutte le avvertenze e le istruzioni come riferimento futuro.

Il termine "utensile elettrico" nelle avvertenze si riferisce sia all'utensile elettrico (cablato) nel funzionamento alimentato da rete elettrica che all'utensile elettrico (a batteria) nel funzionamento alimentato a batteria.

Sicurezza dell'area di lavoro

1. **Mantenere l'area di lavoro pulita e ben illuminata.** Aree ingombre o scarsamente illuminate provocano incidenti.

2. **Non utilizzare utensili elettrici in atmosfere esplosive, ad esempio in presenza di liquidi, gas o polveri infiammabili.** Gli utensili elettrici creano scintille che potrebbero incendiare le polveri o i fumi.
3. **Tenere bambini e persone di passaggio lontani durante l'utilizzo di un utensile elettrico.** Le distrazioni possono causare la perdita del controllo da parte dell'operatore.

Sicurezza elettrica

1. **Le spine degli utensili elettrici devono essere del tipo corrispondente alla presa elettrica. Non modificare mai la spina in alcun modo. Non utilizzare spinotti adattatori di alcun genere con strumenti elettrici collegati a massa (messi a terra).** Spine non modificate e prese elettriche che siano del tipo corrispondente riducono il rischio di scosse elettriche.
2. **Evitare il contatto del corpo con superfici collegate a massa o messe a terra quali tubazioni, radiatori, cucine e frigoriferi.** Qualora il corpo dell'operatore sia collegato a massa o messo a terra sussiste un maggior rischio di scosse elettriche.
3. **Non esporre gli utensili elettrici alla pioggia o a condizioni di bagnato.** La penetrazione dell'acqua in un utensile elettrico incrementa il rischio di scosse elettriche.
4. **Non sottoporre il cavo a utilizzi impropri. Non utilizzare mai il cavo per trasportare, tirare o scollegare dall'alimentazione l'utensile elettrico. Tenere il cavo lontano da fonti di calore, bordi affilati o parti in movimento.** Cavi danneggiati o attorcigliati incrementano il rischio di scosse elettriche.
5. **Durante l'utilizzo di un utensile elettrico all'aperto, utilizzare un cavo di prolunga appropriato per l'utilizzo all'aperto.** L'uso di un cavo appropriato per l'utilizzo all'aperto riduce il rischio di scosse elettriche.
6. **Qualora non sia possibile evitare di utilizzare un utensile elettrico in un'ubicazione umida, utilizzare una fonte di alimentazione dotata di dispositivo di protezione dalle correnti di guasto (RCD - Residual Current Device).** L'uso di un RCD riduce il rischio di scosse elettriche.
7. **Gli utensili elettrici possono produrre campi elettromagnetici (EMF) che non sono dannosi per l'utente.** Tuttavia, chi utilizza pacemaker e altri dispositivi medici simili dovrebbe contattare il produttore del dispositivo in questione utilizzato e/o un medico per chiedere consigli, prima di utilizzare il presente utensile elettrico.

Sicurezza personale

1. **Restare ben attenti, fare attenzione a cosa si sta facendo e utilizzare il buon senso durante l'uso di un utensile elettrico. Non utilizzare un utensile elettrico quando si è stanchi o sotto l'influenza di droghe, alcolici o farmaci.** Un attimo di disattenzione durante l'utilizzo di utensili elettrici può risultare in gravi lesioni personali.
2. **Utilizzare attrezzature di protezione personale. Indossare sempre occhiali di protezione.** Attrezzature di protezione quali maschere anti-polvere, scarpe di sicurezza antiscivolo, elmetti o protezioni per le orecchie utilizzati per le condizioni appropriate riducono le lesioni personali.

3. **Evitare l'avvio accidentale. Assicurarsi che l'interruttore sia sulla posizione di spento (off) prima di collegare la fonte di alimentazione elettrica e/o la batteria e prima di sollevare o trasportare l'utensile.** Il trasporto di utensili elettrici con il dito appoggiato sull'interruttore o il collegamento all'alimentazione elettrica di utensili elettrici con l'interruttore di accensione attivato provoca incidenti.
4. **Rimuovere qualsiasi brugola o chiave di regolazione prima di accendere l'utensile elettrico.** Una chiave o una brugola lasciate agganciate a una parte rotante dell'utensile elettrico potrebbero risultare in lesioni personali.
5. **Non allungarsi eccessivamente. Mantenere sempre un punto d'appoggio e un equilibrio appropriati.** Ciò consente un miglior controllo dell'utensile elettrico in situazioni impreviste.
6. **Vestirsi in modo adeguato. Non indossare indumenti abbondanti o gioielli. Tenere i capelli e gli indumenti lontani dalle parti in movimento.** Indumenti abbondanti, gioielli o capelli lunghi possono restare impigliati nelle parti in movimento.
7. **Qualora vengano forniti dispositivi per il collegamento di strumenti di estrazione e raccolta delle polveri, assicurarsi che tali strumenti siano collegati e utilizzati correttamente.** L'utilizzo della raccolta delle polveri può ridurre i pericoli relativi alle polveri.
8. **Non lasciare che la familiarità acquisita con l'utilizzo frequente degli utensili porti all'auto-compiacimento e a ignorare i principi di sicurezza relativi agli utensili stessi.** Un'operazione incauta può causare gravi lesioni personali in una frazione di secondo.
9. **Indossare sempre occhiali protettivi per proteggere gli occhi da lesioni personali, quando si utilizzano utensili elettrici. Gli occhiali devono essere conformi allo standard ANSI Z87.1 negli Stati Uniti, allo standard EN 166 in Europa o allo standard AS/NZS 1336 in Australia/Nuova Zelanda. In Australia/Nuova Zelanda, è obbligatorio per legge indossare anche una visiera per proteggere il volto.**

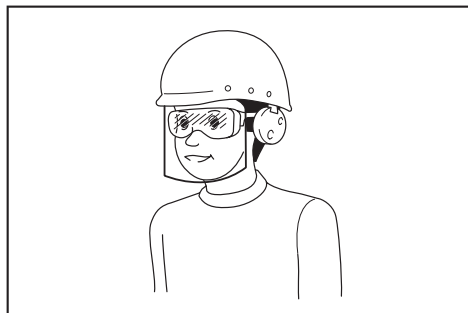

È responsabilità del datore di lavoro far rispettare l'utilizzo delle attrezzature protettive di sicurezza appropriate da parte degli operatori degli utensili e di altre persone nell'area di lavoro e nelle immediate vicinanze.

Uso e manutenzione dell'utensile elettrico

1. **Non forzare l'utensile elettrico. Utilizzare l'utensile elettrico appropriato per la propria applicazione.** L'utensile elettrico appropriato consente di svolgere il lavoro in modo migliore e più sicuro alla velocità per la quale è stato progettato.
2. **Non utilizzare l'utensile elettrico qualora l'interruttore non consenta di accenderlo e spegnerlo.** Qualsiasi utensile elettrico che non possa essere controllato mediante l'interruttore è pericoloso deve essere riparato.
3. **Prima di effettuare qualsiasi regolazione, sostituire gli accessori o riporre gli utensili elettrici, scollegare la presa elettrica dalla fonte di alimentazione e/o rimuovere la batteria, se rimovibile, dall'utensile elettrico.** Tali misure di sicurezza preventive riducono il rischio di avviare accidentalmente l'utensile elettrico.
4. **Conservare gli utensili elettrici inutilizzati fuori dalla portata dei bambini, e non consentire a persone che non abbiano familiarità con l'utensile elettrico o con il presente manuale di utilizzare l'utensile elettrico.** Gli utensili elettrici sono pericolosi nelle mani di utenti inesperti.
5. **Sottoporre a manutenzione gli utensili elettrici e gli accessori. Controllare l'eventuale presenza di disallineamenti o inceppamenti delle parti mobili, rotture delle parti e qualsiasi altra condizione che potrebbe influenzare il funzionamento dell'utensile elettrico. Qualora l'utensile elettrico sia danneggiato, farlo riparare prima di utilizzarlo.** Numerosi incidenti vengono causati da utensili elettrici sottoposti a manutenzione insufficiente.
6. **Mantenere gli utensili da taglio affilati e puliti.** Gli utensili da taglio sottoposti a manutenzione corretta e con lame affilate hanno una minore probabilità di gripparsi e sono più facili da controllare.
7. **Utilizzare l'utensile elettrico, gli accessori, le punte degli utensili, e così via, in conformità alle presenti istruzioni, tenendo conto delle condizioni di lavoro e del lavoro da eseguire.** L'utilizzo dell'utensile elettrico per operazioni diverse da quelle previste può risultare in una situazione di pericolo.
8. **Tenere le maniglie e le superfici di impugnatura asciutte, pulite e prive di olio e grasso.** Maniglie e superfici di impugnatura scivolose non consentono di maneggiare e controllare in sicurezza l'utensile in situazioni impreviste.
9. **Quando si utilizza l'utensile, non indossare guanti da lavoro in stoffa, che potrebbero restare impigliati.** Qualora dei guanti da lavoro in stoffa restino impigliati nelle parti mobili, si potrebbero causare lesioni personali.

Uso e manutenzione degli strumenti a batterie

1. **Ricaricare solo con il caricabatterie specificato dal produttore.** Un caricabatterie appropriato per un tipo di batteria potrebbe creare un rischio di incendio, se utilizzato con un'altra batteria.
2. **Utilizzare gli utensili elettrici solo con le batterie specificamente designate.** L'uso di qualsiasi altra batteria potrebbe creare un rischio di lesioni personali e incendi.

3. **Quando la batteria non è in uso, tenerla lontana da altri oggetti metallici, quali graffette, monete, chiavi, chiodi, viti o altri piccoli oggetti metallici, che potrebbero fare contatto tra terminali diversi.** Il cortocircuito dei terminali della batteria può causare ustioni o incendi.
4. **In condizioni di uso improprio, la batteria potrebbe emettere un liquido: evitare il contatto con tale liquido. Qualora si verifichi un contatto accidentale con il liquido, lavare abbondantemente con acqua. Qualora il liquido entri in contatto con gli occhi, richiedere anche assistenza medica.** Il liquido espulso dalla batteria può causare irritazioni o ustioni.
5. **Non utilizzare una batteria o un utensile che siano danneggiati o che siano stati modificati.** Batterie danneggiate o modificate potrebbero mostrare un comportamento imprevedibile che può risultare in incendi, esplosioni o nel rischio di lesioni personali.
6. **Non esporre una batteria o un utensile al fuoco o a temperature eccessive.** L'esposizione al fuoco o a temperature superiori ai 130 °C potrebbe causare un'esplosione.
7. **Attenersi a tutte le istruzioni relative alla carica e non caricare la batteria o l'utensile al di fuori della gamma di temperature specificata nelle istruzioni.** Una carica inappropriata o a temperature al di fuori della gamma specificata potrebbe danneggiare la batteria e incrementare il rischio di incendio.
3. **Non gonfiare oggetti oltre la pressione massima degli oggetti stessi.** In caso contrario, l'utensile o l'oggetto potrebbero venire danneggiati, e l'utilizzatore potrebbe subire lesioni personali.
4. **Non utilizzare l'utensile oltre la pressione di uscita massima dell'utensile stesso.** L'utilizzo dell'utensile a una pressione di uscita superiore a quella massima dell'utensile stesso potrebbe far scoppiare l'oggetto o l'utensile.
5. **Gonfiare solo gli oggetti destinati al gonfiaggio dai rispettivi produttori, quali pneumatici, palloni sportivi o piccoli gonfiabili galleggianti.** Il gonfiaggio di altri oggetti potrebbe danneggiare questi ultimi e causare lesioni personali.
6. **Quando si gonfiano degli oggetti, controllare il manometro, lo stato dell'utensile e dell'oggetto, e verificare che non vi siano perdite d'aria.** In caso contrario, l'utensile o l'oggetto potrebbero venire danneggiati e causare lesioni personali.
7. **Quando si intende trasportare l'utensile, mantenerlo per la maniglia. Non mantenerlo per il tubo flessibile, né tirare quest'ultimo.** In caso contrario, l'utensile potrebbe venire danneggiato e causare lesioni personali.
8. **Dopo il gonfiaggio degli oggetti, controllare la pressione dell'aria utilizzando un'attrezzatura di misurazione affidabile e calibrata.** Utilizzare il manometro dell'utensile solo come indicazione di massima.
9. **Dopo aver utilizzato l'utensile per 5 minuti continuamente, interrompere l'utilizzo dell'utensile per 5 minuti per farlo raffreddare. Non utilizzare l'utensile oltre il tempo di funzionamento continuo consentito.** In caso contrario, l'utensile potrebbe venire danneggiato e causare lesioni personali.

Assistenza tecnica

1. **Per l'assistenza tecnica relativa all'utensile elettrico, rivolgersi a un riparatore qualificato che utilizzi solo pezzi di ricambio identici.** In tal modo, si garantisce che la sicurezza dell'utensile elettrico venga preservata.
2. **Non effettuare mai interventi di assistenza su batterie danneggiate.** Gli interventi di assistenza relativi alle batterie vanno effettuati esclusivamente dal produttore o da centri di assistenza autorizzati.
3. **Seguire le istruzioni per la lubrificazione e la sostituzione degli accessori.**

Avvertenze per la sicurezza del gonfiatore a batteria

1. **Quando si intende gonfiare degli oggetti, collegare la testina di gonfiaggio, l'adattatore e la valvola serrandoli saldamente.** In caso contrario, l'oggetto, il tubo flessibile, la testina di gonfiaggio o l'adattatore potrebbero venire danneggiati, e l'utilizzatore potrebbe subire lesioni personali.
2. **Rilasciare lentamente la pressione dell'aria. Quando si intende rimuovere il tubo flessibile dopo aver gonfiato degli oggetti, mantenere saldamente l'oggetto, il tubo flessibile e la testina di gonfiaggio.** L'oggetto, la testina di gonfiaggio o l'adattatore potrebbero rimbalzare a causa dell'aria di scarico e causare lesioni personali.
3. **Non gonfiare oggetti oltre la pressione massima degli oggetti stessi.** In caso contrario, l'utensile o l'oggetto potrebbero venire danneggiati, e l'utilizzatore potrebbe subire lesioni personali.
4. **Non utilizzare l'utensile oltre la pressione di uscita massima dell'utensile stesso.** L'utilizzo dell'utensile a una pressione di uscita superiore a quella massima dell'utensile stesso potrebbe far scoppiare l'oggetto o l'utensile.
5. **Gonfiare solo gli oggetti destinati al gonfiaggio dai rispettivi produttori, quali pneumatici, palloni sportivi o piccoli gonfiabili galleggianti.** Il gonfiaggio di altri oggetti potrebbe danneggiare questi ultimi e causare lesioni personali.
6. **Quando si gonfiano degli oggetti, controllare il manometro, lo stato dell'utensile e dell'oggetto, e verificare che non vi siano perdite d'aria.** In caso contrario, l'utensile o l'oggetto potrebbero venire danneggiati e causare lesioni personali.
7. **Quando si intende trasportare l'utensile, mantenerlo per la maniglia. Non mantenerlo per il tubo flessibile, né tirare quest'ultimo.** In caso contrario, l'utensile potrebbe venire danneggiato e causare lesioni personali.
8. **Dopo il gonfiaggio degli oggetti, controllare la pressione dell'aria utilizzando un'attrezzatura di misurazione affidabile e calibrata.** Utilizzare il manometro dell'utensile solo come indicazione di massima.
9. **Dopo aver utilizzato l'utensile per 5 minuti continuamente, interrompere l'utilizzo dell'utensile per 5 minuti per farlo raffreddare. Non utilizzare l'utensile oltre il tempo di funzionamento continuo consentito.** In caso contrario, l'utensile potrebbe venire danneggiato e causare lesioni personali.
10. **Non utilizzare l'utensile su superfici sabbiose o polverose.** Dei corpi estranei potrebbero penetrare all'interno dell'utensile e causare un malfunzionamento.
11. **Non puntare il foro di uscita del tubo flessibile verso se stessi o altri.** In caso contrario, degli oggetti potrebbero venire scagliati via e causare lesioni personali.
12. **Non puntare il foro di uscita del tubo flessibile verso polveri o simili.** In caso contrario, le polveri potrebbero spargersi e causare lesioni personali.
13. **Non gonfiare oggetti di grande capacità.** Qualora si gonfi un oggetto di grande capacità, l'utensile potrebbe diventare estremamente caldo e potrebbe causare ustioni.
14. **Non toccare l'utensile, il tubo flessibile, la testina di gonfiaggio o l'adattatore subito dopo aver gonfiato degli oggetti.** Le parti in metallo potrebbero diventare estremamente calde e potrebbero causare ustioni.
15. **Non utilizzare l'utensile con le mani bagnate.**
16. **Quando si ripiega la leva di blocco della testina di gonfiaggio, fare attenzione a non far restare incastrate le dita tra la testina di gonfiaggio e la leva di blocco.**

17. **Accertarsi che il tubo flessibile non sia impigliato.** Un tubo flessibile impigliato potrebbe causare perdita di equilibrio e lesioni personali.
18. **Non lasciare mai l'utensile incustodito quando il tubo flessibile è applicato all'oggetto o durante l'uso.**
19. **Non utilizzare l'utensile come dispositivo di respirazione.**
20. **Non utilizzare l'utensile per spruzzare sostanze chimiche.** In caso contrario, i polmoni potrebbero subire danni dovuti all'inhalazione di vapori tossici.
21. **Far funzionare l'utensile in un'area aperta ad almeno 50 cm di distanza da pareti o da oggetti che potrebbero limitare il flusso d'aria alle aperture di ventilazione.**
22. **Non smontare l'utensile.**
23. **Utilizzare esclusivamente gli accessori di serie forniti da Makita.** L'utilizzo di qualsiasi altro accessorio o componente aggiuntivo potrebbe presentare il rischio di lesioni alle persone.

Istruzioni di sicurezza importanti per la cartuccia della batteria

1. Prima di utilizzare la cartuccia della batteria, leggere tutte le istruzioni e le avvertenze riportate (1) sul caricabatteria, (2) sulla batteria e (3) sul prodotto che utilizza la batteria.
2. Non smontare la cartuccia della batteria.
3. Qualora il tempo di utilizzo si riduca eccessivamente, interrompere immediatamente l'utilizzo dell'utensile. In caso contrario, si può incorrere nel rischio di surriscaldamento, possibili ustioni e persino un'esplosione.
4. Qualora l'elettrolita entri in contatto con gli occhi, sciacquarli con acqua pulita e richiedere immediatamente assistenza medica. Questa eventualità può risultare nella perdita della vista.
5. Non cortocircuitare la cartuccia della batteria:
 - (1) Non toccare i terminali con alcun materiale conduttivo.
 - (2) Evitare di conservare la cartuccia della batteria in un contenitore insieme ad altri oggetti metallici quali chiodi, monete, e così via.
 - (3) Non esporre la cartuccia della batteria all'acqua o alla pioggia.
 Un cortocircuito della batteria può causare un grande flusso di corrente, un surriscaldamento, possibili ustioni e persino un guasto.
6. Non conservare l'utensile e la cartuccia della batteria in ubicazioni in cui la temperatura possa raggiungere o superare i 50°C.
7. Non incenerire la cartuccia della batteria anche qualora sia gravemente danneggiata o completamente esaurita. La cartuccia della batteria può esplodere se a contatto con il fuoco.
8. Fare attenzione a non far cadere e a non colpire la batteria.
9. Non utilizzare una batteria danneggiata.

10. **Le batterie a ioni di litio contenute sono soggette ai requisiti del regolamento sul trasporto di merci pericolose (Dangerous Goods Legislation).**
Per trasporti commerciali, ad esempio da parte di terzi o spedizionieri, è necessario osservare dei requisiti speciali sull'imballaggio e sull'etichetta. Per la preparazione dell'articolo da spedire, è richiesta la consulenza di un esperto in materiali pericolosi. Attenersi anche alle normative nazionali, che potrebbero essere più dettagliate. Nastrare o coprire i contatti aperti e imballare la batteria in modo tale che non si possa muovere liberamente all'interno dell'imballaggio.
11. **Quando si intende smaltire la cartuccia della batteria, rimuoverla dall'utensile e smaltirla in un luogo sicuro. Attenersi alle normative locali relative allo smaltimento della batteria.**
12. **Utilizzare le batterie esclusivamente con i prodotti specificati da Makita.** L'installazione delle batterie in prodotti non compatibili potrebbe risultare in incendi, calore eccessivo, esplosioni o perdite di liquido elettrolitico.
13. **Se l'utensile non viene utilizzato per un periodo di tempo prolungato, la batteria deve essere rimossa dall'utensile.**

CONSERVARE LE PRESENTI ISTRUZIONI.

ATTENZIONE: Utilizzare solo batterie originali Makita. L'utilizzo di batterie Makita non originali, o di batterie che siano state alterate, potrebbe risultare nello scoppio della batteria, causando incendi, lesioni personali e danni. Inoltre, ciò potrebbe invalidare la garanzia Makita per l'utensile e il caricabatterie Makita.

Suggerimenti per preservare la durata massima della batteria

1. Caricare la cartuccia della batteria prima che si scarichi completamente. Smettere sempre di utilizzare l'utensile e caricare la cartuccia della batteria quando si nota che la potenza dell'utensile è diminuita.
2. Non ricaricare mai una cartuccia della batteria completamente carica. La sovraccarica riduce la vita utile della batteria.
3. Caricare la cartuccia della batteria a una temperatura ambiente compresa tra 10°C e 40°C. Lasciar raffreddare una cartuccia della batteria prima di caricarla.
4. Caricare la cartuccia della batteria se non la si è utilizzata per un periodo di tempo prolungato (più di sei mesi).

DESCRIZIONE DELLE FUNZIONI

⚠ATTENZIONE: Accertarsi sempre che l'utensile sia spento e che la cartuccia della batteria sia stata rimossa prima di regolare o di controllare il funzionamento dell'utensile.

Installazione o rimozione della cartuccia della batteria

⚠ATTENZIONE: Spegnerne sempre l'utensile prima di installare o rimuovere la cartuccia della batteria.

⚠ATTENZIONE: Mantenere saldamente lo strumento e la batteria quando si intende installare o rimuovere la cartuccia della batteria. Qualora non si mantengano saldamente lo strumento e la cartuccia della batteria, questi ultimi potrebbero scivolare dalle mani, con la possibilità di causare un danneggiamento dello strumento e della cartuccia della batteria, nonché una lesione personale.

► **Fig. 1:** 1. Indicatore rosso 2. Pulsante 3. Cartuccia della batteria

Per rimuovere la cartuccia della batteria, farla scorrere via dall'utensile mentre si fa scorrere allo stesso tempo il pulsante sulla parte anteriore della cartuccia.

Per installare la cartuccia della batteria, allineare l'appendice della batteria con la scanalatura nell'alloggiamento e farla scivolare in sede. Inserirla completamente fino al suo blocco in sede con un leggero scatto. Se è possibile vedere l'indicatore rosso sul lato superiore del pulsante, la batteria non è bloccata completamente.

⚠ATTENZIONE: Installare sempre fino in fondo la cartuccia della batteria, fino a quando l'indicatore rosso non è più visibile. In caso contrario, la batteria potrebbe cadere accidentalmente dall'utensile, causando lesioni personali all'operatore o a chi gli è vicino.

⚠ATTENZIONE: Non installare forzatamente la cartuccia della batteria. Qualora la batteria non si inserisca scorrendo agevolmente, vuol dire che non viene inserita correttamente.

Indicazione della carica residua della batteria

Solo per cartucce delle batterie dotate di indicatore

► **Fig. 2:** 1. Indicatori luminosi 2. Pulsante di controllo

Premere il pulsante di controllo sulla cartuccia della batteria per indicare la carica residua della batteria. Gli indicatori luminosi si illuminano per alcuni secondi.

Indicatori luminosi			Carica residua
■ Illuminato	□ Spento	▬ Lampeggiante	
■ ■ ■ ■			Dal 75% al 100%
■ ■ ■ □			Dal 50% al 75%
■ ■ □ □			Dal 25% al 50%
■ □ □ □			Dallo 0% al 25%
▬ □ □ □			Caricare la batteria.
■ ■ □ □		↑ ↓	La batteria potrebbe essersi guastata.
□ □ ■ ■			

NOTA: A seconda delle condizioni d'uso e della temperatura ambiente, l'indicazione potrebbe variare leggermente rispetto alla carica effettiva.

Sistema di protezione strumento/ batteria

L'utensile è dotato di un sistema di protezione dell'utensile stesso e della batteria. Questo sistema interrompe automaticamente l'alimentazione per prolungare la vita utile dell'utensile e della batteria. L'utensile si arresta automaticamente durante il funzionamento, qualora l'utensile o la batteria vengano a trovarsi in una delle condizioni seguenti:

Protezione dal sovraccarico

Questa protezione si attiva quando l'utensile viene utilizzato in modo tale da causare un assorbimento di corrente elevato in modo anomalo da parte dell'utensile stesso. In questa circostanza, spegnere l'utensile e interrompere l'applicazione che ha causato il sovraccarico dell'utensile. Quindi, accendere l'utensile per ricominciare.

Protezione dal surriscaldamento

Questa protezione si attiva e la luce lampeggia quando l'utensile o la batteria sono surriscaldati. In questa circostanza, lasciar raffreddare l'utensile e la batteria, prima di riaccendere l'utensile.

Protezione dalla sovrascarica

Questa protezione si attiva quando la carica residua della batteria diventa bassa. In questa circostanza, rimuovere la batteria dall'utensile e caricarla.

Interruttore di accensione principale

AVVERTIMENTO: Disattivare sempre l'interruttore di accensione principale quando l'utensile non è in uso.

ATTENZIONE: Quando si intende trasportare l'utensile, disattivare l'interruttore di accensione principale. In caso contrario, qualora si preme accidentalmente l'interruttore a grilletto, si potrebbero causare lesioni personali.

► **Fig.3:** 1. Interruttore di accensione principale

Per accendere l'utensile, premere l'interruttore di accensione principale. Per spegnere l'utensile, premere di nuovo l'interruttore di accensione principale.

NOTA: Questo utensile utilizza una funzione di spegnimento automatico. Per evitare l'avvio accidentale, l'interruttore di accensione principale si disattiva automaticamente quando l'interruttore a grilletto non viene premuto per un determinato periodo di tempo, dopo che l'interruttore di accensione principale è stato attivato.

Funzionamento dell'interruttore

AVVERTIMENTO: Prima di inserire la cartuccia della batteria nell'utensile, controllare sempre che l'interruttore a grilletto funzioni correttamente e torni sulla posizione "OFF" quando viene rilasciato.

► **Fig.4:** 1. Interruttore a grilletto

Per avviare l'utensile, è sufficiente premere l'interruttore a grilletto. Per arrestarlo, rilasciare l'interruttore a grilletto.

Manometro

► **Fig.5:** 1. Pulsante dell'unità di misura 2. Pulsante "-" 3. Pulsante "+"

Se l'oggetto da gonfiare è collegato all'utensile, la pressione dell'aria dell'oggetto viene visualizzata sul manometro, quando si accende l'utensile. Se non è collegato alcunché all'utensile, il manometro visualizza "0".

È possibile impostare la pressione dell'aria sul manometro. Per cambiare l'unità di misura, premere il pulsante dell'unità di misura. Per aumentare il valore della pressione, premere il pulsante "+". Per ridurre il valore della pressione, premere il pulsante "-". È possibile impostare il valore della pressione tra 20 kPa (3 PSI) e 830 kPa (121 PSI).

Accensione della lampadina anteriore

► **Fig.6:** 1. Lampadina 2. Interruttore di accensione principale

ATTENZIONE: Non osservare né guardare direttamente la fonte di luce.

Quando si accende l'utensile premendo l'interruttore di accensione principale, l'indicatore luminoso si illumina. Quando si spegne l'utensile premendo l'interruttore di accensione principale, l'indicatore luminoso si spegne.

AVVISO: Quando l'utensile è surriscaldato, la lampadina sfarfalla. Far raffreddare completamente l'utensile prima di riutilizzarlo.

NOTA: Per pulire la sporcizia dalla lente della lampadina, utilizzare un panno asciutto. Fare attenzione a non graffiare la lente della lampadina, altrimenti si potrebbe ridurre l'illuminazione.

Conservazione dell'adattatore

► **Fig.7:** 1. Ago per palloni sportivi 2. Adattatore per valvola Presta 3. Supporto per adattatori

È possibile conservare gli adattatori nel supporto per adattatori dell'utensile. Inserire l'ago per palloni sportivi nell'adattatore per valvola Presta, prima di agganciarli al supporto per adattatori.

Conservazione del tubo flessibile

► **Fig.8:** 1. Supporto per tubo flessibile 2. Tubo flessibile

È possibile agganciare il tubo flessibile al supporto per tubo flessibile dell'utensile.

FUNZIONAMENTO

NOTA: Gli adattatori forniti in dotazione variano a seconda della nazione.

Uso dell'adattatore per valvola inglese

1. Aprire la leva di blocco della testina di gonfiaggio.
2. Inserire l'adattatore per valvola inglese nella testina di gonfiaggio.
3. Ripiegare saldamente la leva di blocco della testina di gonfiaggio.

► **Fig.9:** 1. Adattatore per valvola inglese 2. Testina di gonfiaggio 3. Leva di blocco della testina di gonfiaggio 4. Stelo della valvola

4. Montare l'adattatore per valvola inglese sullo stelo della valvola mentre si tiene aperto l'adattatore per valvola inglese.
5. Accendere l'utensile.
6. Gonfiare lo pneumatico premendo l'interruttore a grilletto mentre si controlla lo stato dello pneumatico.

AVVISO: Quando si utilizza l'adattatore per valvola inglese, il manometro non visualizza un valore accurato, a causa delle caratteristiche della valvola. Quando si intende gonfiare uno pneumatico, non utilizzare il valore sul manometro, ma gonfiarlo controllando lo stato dello pneumatico.

Qualora l'utensile si arresti prima che lo pneumatico raggiunga la pressione dell'aria desiderata, regolare il valore della pressione, quindi gonfiare di nuovo lo pneumatico.

Uso dell'adattatore per valvola Schrader

1. Aprire la leva di blocco della testina di gonfiaggio.
2. Applicare la testina di gonfiaggio sullo stelo della valvola.
► **Fig.10:** 1. Leva di blocco della testina di gonfiaggio 2. Stelo della valvola 3. Testina di gonfiaggio
3. Ripiegare saldamente la leva di blocco della testina di gonfiaggio.
4. Accendere l'utensile, quindi impostare un valore di pressione appropriato per lo pneumatico utilizzando il manometro.
5. Continuare a tenere premuto l'interruttore a grilletto fino all'arresto dell'utensile. Lo pneumatico viene gonfiato alla pressione specificata.

Uso dell'adattatore per valvola Presta

1. Allentare il dado di fissaggio sullo stelo della valvola.
► **Fig.11:** 1. Dado di fissaggio
2. Aprire la leva di blocco della testina di gonfiaggio.
3. Montare l'adattatore per valvola Presta sullo stelo della valvola, quindi applicare la testina di gonfiaggio sull'adattatore per valvola Presta.
► **Fig.12:** 1. Adattatore per valvola Presta 2. Testina di gonfiaggio 3. Leva di blocco della testina di gonfiaggio 4. Stelo della valvola
4. Ripiegare saldamente la leva di blocco della testina di gonfiaggio.
5. Accendere l'utensile, quindi impostare un valore di pressione appropriato per lo pneumatico utilizzando il manometro.
6. Continuare a tenere premuto l'interruttore a grilletto fino all'arresto dell'utensile. Lo pneumatico viene gonfiato alla pressione specificata.
7. Rimuovere la testina di gonfiaggio e l'adattatore per valvola Presta, quindi serrare il dado di fissaggio.

Uso dell'ago per palloni sportivi o dell'adattatore a cono

È possibile gonfiare piccoli oggetti quali palloni sportivi o gonfiabili galleggianti. Per gonfiare palloni sportivi, utilizzare l'ago per palloni sportivi. Per gonfiare gonfiabili galleggianti, utilizzare l'adattatore a cono.

1. Aprire la leva di blocco della testina di gonfiaggio.
2. Montare l'ago per palloni sportivi o l'adattatore a cono sulla testina di gonfiaggio.
► **Fig.13:** 1. Leva di blocco della testina di gonfiaggio 2. Testina di gonfiaggio 3. Ago per palloni sportivi 4. Adattatore a cono
3. Ripiegare saldamente la leva di blocco della testina di gonfiaggio.
4. Inserire l'ago per palloni sportivi o l'adattatore a cono nel foro sull'oggetto in questione.

5. Accendere l'utensile, quindi impostare il valore di pressione appropriato utilizzando il manometro.

AVVISO: Quando si intende gonfiare un gonfiabile galleggiante, il manometro non visualizza un valore accurato, poiché la pressione del gonfiabile galleggiante è inferiore a 20 kPa (3 PSI). Quando si gonfia un gonfiabile galleggiante, non utilizzare il valore sul manometro, ma gonfiarlo controllando lo stato del gonfiabile galleggiante.

6. Continuare a tenere premuto l'interruttore a grilletto fino all'arresto dell'utensile. L'oggetto viene gonfiato alla pressione specificata.

MANUTENZIONE

ATTENZIONE: Accertarsi sempre che l'utensile sia spento e che la cartuccia della batteria sia stata rimossa prima di tentare di eseguire interventi di ispezione o manutenzione.

AVVISO: Non utilizzare mai benzina, benzene, solventi, alcol o altre sostanze simili. In caso contrario, si potrebbero causare scolorimenti, deformazioni o crepe.

Per preservare la SICUREZZA e l'AFFIDABILITÀ del prodotto, le riparazioni e qualsiasi altro intervento di manutenzione e di regolazione devono essere eseguiti da un centro di assistenza autorizzato Makita, utilizzando sempre ricambi Makita.

TECHNISCHE GEGEVENS

Model:	DMP180
Totale lengte	251 - 266 mm
Maximumluchtdruk	830 kPa
Werkcyclus	5 minuten aan / 5 minuten uit
Nominale spanning	18 V gelijkspanning
Netto gewicht	1,4 - 1,7 kg

- In verband met ononderbroken research en ontwikkeling, behouden wij ons het recht voor de bovenstaande technische gegevens zonder voorafgaande kennisgeving te wijzigen.
- De technische gegevens van de accu kunnen van land tot land verschillen.
- Het gewicht kan verschillen afhankelijk van de hulpstukken, waaronder de accu. De lichtste en zwaarste combinatie, overeenkomstig de EPTA-procedure 01/2014, worden getoond in de tabel.

Toepasselijke accu's en laders

Accu	BL1815N / BL1820 / BL1820B / BL1830 / BL1830B / BL1840 / BL1840B / BL1850 / BL1850B / BL1860B
Lader	DC18RC / DC18RD / DC18RE / DC18SD / DC18SE / DC18SF / DC18SH

- Sommige van de hierboven vermelde accu's en laders zijn mogelijk niet leverbaar afhankelijk van waar u woont.

⚠ WAARSCHUWING: Gebruik uitsluitend de accu's en laders die hierboven worden genoemd. Gebruik van enige andere accu of lader kan leiden tot letsel en/of brand.

Symbolen

Hieronder staan de symbolen die voor het gereedschap worden gebruikt. Zorg ervoor dat u weet wat ze betekenen alvorens het gereedschap te gebruiken.



Lees de gebruiksaanwijzing.



Gevaar van barsten.



Alleen voor EU-landen
Als gevolg van de aanwezigheid van schadelijke componenten in het apparaat, kunnen oude elektrische en elektronische apparaten, accu's en batterijen negatieve gevolgen hebben voor het milieu en de gezondheid van mensen. Gooi elektrische en elektronische apparaten en accu's niet met het huisvuil weg! In overeenstemming met de Europese richtlijn inzake oude elektrische en elektronische apparaten en inzake accu's en batterijen en oude accu's en batterijen, alsmede de toepassing daarvan binnen de nationale wetgeving, dienen oude elektrische apparaten, accu's en batterijen gescheiden te worden opgeslagen en te worden ingeleverd bij een apart inzamelingspunt voor huishoudelijk afval dat de milieubeschermingsvoorschriften in acht neemt. Dit wordt op het apparaat aangegeven door het symbool van een doorgekruiste afvalcontainer.

Gebruiksdoelinden

Dit gereedschap is bedoeld voor het oppompen van fietsbanden, sportballen en kleine opblaasbanden.

Geluidsniveau

De typische, A-gewogen geluidsniveaus zijn gemeten volgens EN62841-1:
Geluidsdrukniveau (L_{pA}): 70 dB (A)
Onzekerheid (K): 3 dB (A)

Het geluidsniveau kan tijdens gebruik hoger worden dan 80 dB (A).

OPMERKING: De opgegeven geluidsemissiewaarde(n) is/zijn gemeten volgens een standaardtestmethode en kan/kunnen worden gebruikt om dit gereedschap te vergelijken met andere gereedschappen.

OPMERKING: De opgegeven geluidsemissiewaarde(n) kan/kunnen ook worden gebruikt voor een beoordeling vooraf van de blootstelling.

⚠ WAARSCHUWING: Draag gehoorbescherming.

⚠ WAARSCHUWING: De geluidsemisatie tijdens het gebruik van het elektrisch gereedschap in de praktijk kan verschillen van de opgegeven waarde(n) afhankelijk van de manier waarop het gereedschap wordt gebruikt, met name van het soort werkstuk waarmee wordt gewerkt.

⚠ WAARSCHUWING: Zorg ervoor dat veiligheidsmaatregelen worden getroffen ter bescherming van de gebruiker die zijn gebaseerd op een schatting van de blootstelling onder praktijkomstandigheden (rekening houdend met alle fasen van de bedrijfscyclus, zoals de tijdsduur gedurende welke het gereedschap is uitgeschakeld en stationair draait, naast de ingeschakelde tijdsduur).

Trilling

De totale trillingswaarde (triaxiale vectorsom) zoals vastgesteld volgens EN62841-1:
Gebruikstoepassing: Opblazen (830 kPa)
Trillingsemissie (a_h): 3,6 m/s²
Onzekerheid (K): 1,5 m/s²

OPMERKING: De totale trillingswaarde(n) is/zijn gemeten volgens een standaardtestmethode en kan/kunnen worden gebruikt om dit gereedschap te vergelijken met andere gereedschappen.

OPMERKING: De opgegeven totale trillingswaarde(n) kan/kunnen ook worden gebruikt voor een beoordeling vooraf van de blootstelling.

⚠️ WAARSCHUWING: De trillingsemissie tijdens het gebruik van het elektrisch gereedschap in de praktijk kan verschillen van de opgegeven waarde(n) afhankelijk van de manier waarop het gereedschap wordt gebruikt, met name van het soort werkstuk waarmee wordt gewerkt.

⚠️ WAARSCHUWING: Zorg ervoor dat veiligheidsmaatregelen worden getroffen ter bescherming van de gebruiker die zijn gebaseerd op een schatting van de blootstelling onder praktijkomstandigheden (rekening houdend met alle fasen van de bedrijfscyclus, zoals de tijdsduur gedurende welke het gereedschap is uitgeschakeld en stationair draait, naast de ingeschakelde tijdsduur).

EG-verklaring van conformiteit

Alleen voor Europese landen

De EG-verklaring van conformiteit is bijgevoegd als Bijlage A bij deze gebruiksaanwijzing.

VEILIGHEIDSWAARSCHUWINGEN

Algemene veiligheids waarschuwingen voor elektrisch gereedschap

⚠️ WAARSCHUWING: Lees alle veiligheids waarschuwingen, aanwijzingen, afbeeldingen en technische gegevens behorend bij dit elektrische gereedschap aandachtig door. Als u niet alle onderstaande aanwijzingen naleeft, kan dat resulteren in brand, elektrische schokken en/of ernstig letsel.

Bewaar alle waarschuwingen en instructies om in de toekomst te kunnen raadplegen.

De term "elektrisch gereedschap" in de veiligheidsvoorwaarden duidt op gereedschappen die op stroom van het lichtnet werken (met snoer) of gereedschappen met een accu (snoerloos).

Veiligheid op de werkplek

1. **Zorg dat uw werkomgeving schoon is en helder verlicht.** Op een rommelige of donkere werkplek gebeuren vaker ongevallen.
2. **Gebruik elektrisch gereedschap niet in een explosieve atmosfeer, zoals in de buurt van licht ontvlambare vloeistoffen, gassen of stof.** Elektrisch gereedschap wekt vonken op die het stof of de dampen kan doen ontbranden.
3. **Houd kinderen en omstanders uit de buurt tijdens het gebruik van elektrisch gereedschap.** Als u afgeleid wordt, kunt u de macht over het gereedschap verliezen.

Elektrische veiligheid

1. **Let op dat de stekker van het gereedschap goed in het stopcontact past. Probeer nooit om de netsnoerstekker op enige wijze aan te passen.** Gebruik met geaard elektrisch gereedschap (met aardaansluiting) nooit een adapter of verloopstekker. Met de standaardstekker in een overeenkomstig stopcontact verkleint u de kans op een elektrische schok.
2. **Voorkom aanraking met geaarde oppervlakken, zoals pijpen, radiatoren, fornuizen of koelkasten.** De kans op een elektrische schok is groter wanneer uw lichaam is geaard.
3. **Stel elektrisch gereedschap niet bloot aan regen of natte omstandigheden.** Als water binnendringt in het elektrisch gereedschap, wordt de kans op een elektrische schok groter.
4. **Behandel het snoer voorzichtig. Til het gereedschap niet aan het snoer op en trek er niet aan maar pak de stekker vast om die uit het stopcontact te verwijderen.** Houd het netsnoer uit de buurt van hitte, olie, scherpe randen en bewegende delen. Beschadigde en in de war geraakte snoeren verhogen de kans op een elektrische schok.
5. **Bij gebruik van elektrisch gereedschap buitenshuis, gebruikt u een verlengsnoer dat geschikt is voor gebruik buitenshuis.** Een verlengsnoer dat geschikt is voor gebruik buitenshuis verkleint de kans op elektrische schokken.
6. **Als het onvermijdbaar is een elektrisch gereedschap te gebruiken in een vochtige omgeving, gebruikt u een voeding met een reststroombeveiliging (RCD).** Het gebruik van een RCD verkleint de kans op elektrische schokken.
7. **Elektrische gereedschappen kunnen elektromagnetische velden (EMF) genereren die onveilig zijn voor de gebruiker.** Echter, gebruikers met een pacemaker of andere soortgelijke medische apparaten dienen voor advies contact op te nemen met de fabrikant van hun apparaat en/of een dokter voordat ze dit elektrisch gereedschap gebruiken.

Persoonlijke veiligheid

1. **Let altijd goed op, kijk naar wat u aan het doen bent, en gebruik uw gezond verstand tijdens het werken met een elektrisch gereedschap. Ga niet met elektrisch gereedschap werken wanneer u moe bent of als u drugs, alcohol of medicijnen hebt ingenomen.** Een ogenblik van onoplettendheid kan tijdens het gebruik van een elektrisch gereedschap leiden tot ernstig persoonlijk letsel.

2. **Gebruik persoonlijke-veiligheidsmiddelen. Draag altijd oogbescherming.** Veiligheidsmiddelen, zoals stofmaskers, slipvastе veiligheidschoenen, veiligheidshelm en gehoorbescherming, gebruikt in toepasselijke situaties, dragen bij tot vermindering van persoonlijk letsel.
3. **Voorkom onbedoeld starten. Controleer dat de schakelaar in de uit-stand staat alvorens het gereedschap aan te sluiten op de voeding en/ of accu, op te pakken of te dragen.** Door elektrisch gereedschap te dragen met uw vinger op de schakelaar, of door het gereedschap op een voeding aan te sluiten terwijl de schakelaar aan staat, neemt de kans op ongelukken sterk toe.
4. **Verwijder afstelsleutels en tangen voordat u het elektrisch gereedschap inschakelt.** Een sleutel of tang die nog aan een draaiend deel van het elektrisch gereedschap vastzit, kan persoonlijk letsel veroorzaken.
5. **Reik niet te ver. Zorg altijd voor een stevige stand en goede lichaamsbalans.** Zo heeft u een betere controle over het elektrisch gereedschap in onverwachte situaties.
6. **Draag geschikte kleding. Draag geen losse kleding of sieraden. Houd uw haar en kleding uit de buurt van draaiende onderdelen.** Loshangende kleding, sieraden en lang haar kunnen verstrikt raken in bewegende delen.
7. **Als het elektrisch gereedschap is uitgerust met een aansluiting voor stofafzuig- en stofopvangvoorzieningen, zorgt u ervoor dat deze zijn aangesloten en correct worden gebruikt.** Het gebruik van een stofvanger kan gevaar door stof verminderen.
8. **Laat bekendheid met gereedschappen door veelvuldig gebruik er niet toe leiden dat u gemakzuchtig wordt en de veiligheidsprincipes voor het werken met gereedschappen negeert.** Een ondoordachte handeling kan in een fractie van een seconde leiden tot ernstig letsel.
9. **Draag tijdens het gebruik van elektrisch gereedschap altijd een veiligheidsbril om uw ogen te beschermen tegen letsel. De bril moet voldoen aan ANSI Z87.1 in de Verenigde Staten, aan EN 166 in Europa, en aan AS/NZS 1336 in Australië en Nieuw-Zeeland. In Australië en Nieuw-Zeeland is het wettelijk verplicht om tevens een spatscherm te dragen om uw gezicht te beschermen.**

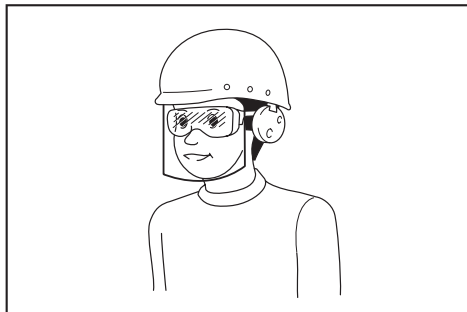

Het is de verantwoordelijkheid van de werkgever om ervoor te zorgen dat geschikte beschermingsmiddelen gebruikt worden door de gebruikers van het gereedschap en anderen in de onmiddellijke omgeving van de werkplek.

Gebruik en verzorging van elektrisch gereedschap

1. **Overbelast het elektrisch gereedschap niet. Gebruik het juiste elektrisch gereedschap voor het werk.** Het juiste elektrisch gereedschap werkt beter en veiliger binnen het aangegeven capaciteitsbereik.
2. **Gebruik het elektrisch gereedschap niet als het niet kan worden in- en uitgeschakeld met de schakelaar.** Ieder elektrisch gereedschap dat niet met de schakelaar kan worden bediend is gevaarlijk en moet eerst worden gerepareerd.
3. **Trek de stekker uit het stopcontact en/of verwijder de accu, indien afneembaar, vanaf het elektrisch gereedschap voordat u afstellingen maakt, accessoires verwisselt of het elektrisch gereedschap opbergt.** Dergelijke preventieve veiligheidsmaatregelen verlagen de kans dat het elektrisch gereedschap per ongeluk wordt gestart.
4. **Bewaar elektrische gereedschappen die niet worden gebruikt buiten het bereik van kinderen en voorkom dat personen die onbekend zijn met het gebruik ervan of met deze instructies het elektrisch gereedschap gebruiken.** Elektrische gereedschappen zijn gevaarlijk in de handen van onervaren gebruikers.
5. **Onderhoud het elektrisch gereedschap en de accessoires. Controleer op een slechte uittijning of het aanlopen van draaiende delen, het afbreken van onderdelen en alle andere situaties die van invloed kunnen zijn op de werking van het elektrisch gereedschap. Als het elektrisch gereedschap beschadigd is, laat u het eerst repareren voordat u het gebruikt.** Veel ongelukken worden veroorzaakt doordat het elektrisch gereedschap slecht wordt onderhouden.
6. **Houd snij- en zaaggarnituren scherp en schoon.** Goed onderhouden snij- en zaaggarnituren met scherpe snij- en zaagranden lopen minder vaak vast en zijn gemakkelijker te gebruiken.
7. **Gebruik het elektrisch gereedschap met de bijbehorende accessoires, bits, enz., overeenkomstig deze instructies, met inachtneming van de werkomstandigheden en het werk dat wordt uitgevoerd.** Het gebruik van het elektrisch gereedschap bij andere werkzaamheden dan waarvoor het is bedoeld, kan leiden tot gevaarlijke situaties.
8. **Houd de handgrepen en oppervlakken die vastgepakt worden droog, schoon en vrij van olie en vetten.** Gladde handgrepen en oppervlakken die vastgepakt worden maken het veilig hanteren en bedienen van het gereedschap in onverwachte situaties onmogelijk.
9. **Draag tijdens het gebruik van dit gereedschap geen stoffen werkhandschoenen die erin verstrikt kunnen raken.** Wanneer werkhandschoenen verstrikt raken in de bewegende delen kan persoonlijk letsel worden veroorzaakt.

Gebruik en verzorging van gereedschap dat op een accu werkt

1. **Laad alleen op met de acculader aanbevolen door de fabrikant.** Een acculader die geschikt is voor een bepaald type accu, kan brandgevaar opleveren indien gebruikt met een ander type accu.

2. **Gebruik elektrisch gereedschap uitsluitend met de daarvoor bestemde accu.** Gebruik van andere accu's kan gevaar voor letsel of brandgevaar opleveren.
3. **Als de accu niet wordt gebruikt, houdt u deze uit de buurt van metalen voorwerpen, zoals paperclips, muntgeld, sleutels, spijkers, schroeven en andere kleine metalen voorwerpen die een kortsluiting kunnen veroorzaken tussen de accupolen.** Kortsluiting tussen de accupolen kan leiden tot brandwonden of brand.
4. **Onder zware gebruiksomstandigheden kan vloeistof uit de accu komen. Voorkom aanraking!** Als u er per ongeluk mee in aanraking komt, spoelt u het er met water af. Als de vloeistof in uw ogen komt, raadpleegt u tevens een arts. Vloeistof uit de accu kan irritatie en brandwonden veroorzaken.
5. **Gebruik geen accu of gereedschap dat beschadigd of gewijzigd is.** Beschadigde of gewijzigde accu's kunnen onvoorspelbaar gedrag vertonen dat kan leiden tot brand, explosie of gevaar van letsel.
6. **Stel een accu of gereedschap niet bloot aan vuur of buitensporige temperaturen.** Blootstelling aan vuur of temperaturen hoger dan 130 °C kunnen een explosie veroorzaken.
7. **Volg alle oplaadinstructies en laad de accu of het gereedschap niet op buiten het temperatuurbereik opgegeven in de instructies.** Verkeerd opladen of bij een temperatuur buiten het opgegeven bereik kan de accu beschadigen en de kans op brand vergroten.
4. **Gebruik het gereedschap niet tot voorbij de maximumuitgangsdruk van het gereedschap.** Als het gereedschap wordt gebruikt op een uitgangsdruk die hoger is dan de maximumuitgangsdruk, kan het voorwerp of het gereedschap barsten.
5. **Pomp alleen voorwerpen op die door de fabrikant bedoeld zijn om met het gereedschap te worden opgepompt, zoals fietsbanden, sportballen en kleine opblaasbanden.** Als andere voorwerpen worden opgepompt, kunnen deze worden beschadigd en kan letsel worden veroorzaakt.
6. **Controleer tijdens het oppompen van een voorwerp de drukmeter en de staat van het gereedschap en voorwerp, en let erop dat er geen luchtlek is.** Anders kan het gereedschap of voorwerp worden beschadigd en kan letsel worden veroorzaakt.
7. **Wanneer u het gereedschap draagt, pakt u de handgreep van het gereedschap vast. Pakt de slang niet vast en trek er niet aan.** Het gereedschap kan worden beschadigd en letsel kan worden veroorzaakt.
8. **Controleer na het oppompen van een voorwerp de luchtdruk met behulp van een betrouwbaar en gekalibreerd meetinstrument.** Gebruik de drukmeter van het gereedschap slechts ter referentie.
9. **Nadat het gereedschap gedurende 5 minuten continu is gebruikt, stopt u het gebruik van het gereedschap gedurende 5 minuten om het te laten afkoelen.** Gebruik het gereedschap niet langer dan de maximaal toegestane continue gebruiksduur. Anders kan het gereedschap worden beschadigd en kan letsel worden veroorzaakt.

Reparatie

1. **Laat uw elektrisch gereedschap repareren door een vakbekwame reparateur die gebruik maakt van uitsluitend identieke vervangingsonderdelen.** Zo bent u ervan verzekerd dat de veiligheid van het elektrisch gereedschap behouden blijft.
2. **Repareer nooit een beschadigde accu.** Het repareren van een accu mag uitsluitend worden uitgevoerd door de fabrikant of een erkend servicecentrum.
3. **Volg de instructies voor het smeren en verwisselen van accessoires.**
10. **Gebruik het gereedschap niet op zand of een stoffige ondergrond.** Vreemde voorwerpen kunnen binnendringen in het gereedschap en een storing veroorzaken.
11. **Richt de uitgang van de slang niet op uzelf of anderen.** Voorwerpen kunnen worden weggeblazen en letsel veroorzaken.
12. **Richt de uitgang van de slang niet op stof en dergelijke.** Het stof kan in het rond vliegen en letsel veroorzaken.
13. **Pomp geen voorwerpen op met een grote luchtinhoud.** Als u een voorwerp met een grote luchtinhoud oppompt, kan het gereedschap buitensporig heet worden en brandwonden op uw huid veroorzaken.

Veiligheids waarschuwingen voor een acculucht pomp

1. **Voor het oppompen van voorwerpen moeten de pompnippel, de adapter en het ventiel stevig op elkaar zijn aangesloten.** Anders kan het voorwerp, de slang, de pompnippel of de adapter worden beschadigd en kunt u letsel oplopen.
2. **Laat de luchtdruk langzaam af. Wanneer u de slang eraf haalt nadat u een voorwerp hebt opgepompt, houdt u het voorwerp, de slang en de pompnippel stevig vast.** Het voorwerp, de pompnippel of de adapter kan opspringen door de luchtdruk en letsel veroorzaken.
3. **Pomp een voorwerp niet op tot voorbij de maximumdruk van het voorwerp.** Anders kan het gereedschap of voorwerp worden beschadigd en kunt u letsel oplopen.
14. **Raak het gereedschap, de slang, de pompnippel en de adapter niet onmiddellijk na het oppompen van een voorwerp aan.** De metalen onderdelen kunnen bijzonder heet worden en brandwonden op uw huid veroorzaken.
15. **Gebruik het gereedschap niet met natte handen.**
16. **Let er bij het omlaag duwen van de hevel van de pompnippel op dat uw vingers niet bekneld raken tussen de pompnippel en de hevel.**
17. **Verzekeer u ervan dat de slang niet verstrikt raakt.** Door een verstrikt geraakte slang kunt u uw evenwicht verliezen en kan letsel worden veroorzaakt.

18. **Laat het gereedschap nooit onbeheerd achter terwijl de slang is bevestigd aan het voorwerp of terwijl het gereedschap in werking is.**
19. **Gebruik het gereedschap niet als een ademhalingsapparaat.**
20. **Gebruik het gereedschap niet om chemicaliën mee te spuiten.** Uw longen kunnen beschadigd raken door het inademen van giftige dampen.
21. **Bedien het gereedschap in een open ruimte op minstens 50 cm afstand van een muur of voorwerp dat de luchtstroming uit de ventilatieopeningen kan hinderen.**
22. **Haal het gereedschap niet uit elkaar.**
23. **Gebruik uitsluitend standaardaccessoires die zijn geleverd door Makita.** Het gebruik van andere accessoires of hulpstukken kan gevaar voor persoonlijk letsel opleveren.

Belangrijke veiligheidsinstructies voor een accu

1. **Lees alle voorschriften en waarschuwingen op (1) de acculader, (2) de accu, en (3) het product waarvoor de accu wordt gebruikt, alvorens de accu in gebruik te nemen.**
2. **Neem de accu niet uit elkaar.**
3. **Als de gebruikstijd van een opgeladen accu aanzienlijk korter is geworden, moet u het gebruik ervan onmiddellijk stopzetten. Voortgezet gebruik kan oververhitting, brandwonden en zelfs een ontploffing veroorzaken.**
4. **Als elektrolyt in uw ogen is terechtgekomen, spoelt u uw ogen met schoon water en roept u onmiddellijk de hulp van een dokter in. Elektrolyt in de ogen kan blindheid veroorzaken.**
5. **Voorom kortsluiting van de accu:**
 - (1) **Raak de accuklemmen nooit aan met een geleidend materiaal.**
 - (2) **Bewaar de accu niet in een bak waarin andere metalen voorwerpen zoals spijkers, munten e.d. worden bewaard.**
 - (3) **Stel de accu niet bloot aan water of regen. Kortsluiting van de accu kan oorzaak zijn van een grote stroomafgifte, oververhitting, brandwonden, en zelfs defecten.**
6. **Bewaar het gereedschap en de accu niet op plaatsen waar de temperatuur kan oplopen tot 50°C of hoger.**
7. **Werp de accu nooit in het vuur, ook niet wanneer hij zwaar beschadigd of volledig versleten is. De accu kan ontploffen in het vuur.**
8. **Wees voorzichtig dat u de accu niet laat vallen en hem niet blootstelt aan schokken of stoten.**
9. **Gebruik nooit een beschadigde accu.**
10. **De bijgeleverde lithium-ionbatterijen zijn onderhevig aan de vereisten in de wetgeving omtrent gevaarlijke stoffen.**
Voor commercieel transport en dergelijke door derden en transporteurs moeten speciale vereisten ten aanzien van verpakking en etikettering worden nageleefd. Als voorbereiding van het artikel dat wordt getransporteerd is het noodzakelijk een expert op het gebied van gevaarlijke stoffen te raadplegen.

- Houd u tevens aan mogelijk strengere nationale regelgeving.
Blootliggende contactpunten moeten worden afgedekt met tape en de accu moet zodanig worden verpakt dat deze niet kan bewegen in de verpakking.
11. **Wanneer u de accu wilt weggooien, verwijdert u de accu vanaf het gereedschap en gooit u hem op een veilige manier weg. Volg bij het weggooien van de accu de plaatselijke voorschriften.**
 12. **Gebruik de accu's uitsluitend met de gereedschappen die door Makita zijn aanbevolen.** Als de accu's worden aangebracht in niet-compatibele gereedschappen, kan dat leiden tot brand, buitensporige warmteontwikkeling, een explosie of lekkage van elektrolyt.
 13. **Als u het gereedschap gedurende een lange tijd niet denkt te gaan gebruiken, moet de accu vanaf het gereedschap worden verwijderd.**

BEWAAR DEZE INSTRUCTIES.

⚠ LET OP: Gebruik uitsluitend originele Makita accu's. Het gebruik van niet-originele accu's, of accu's die zijn gewijzigd, kan ertoe leiden dat de accu ontploft en brand, persoonlijk letsel en schade veroorzaakt. Ook vervalt daarmee de garantie van Makita op het gereedschap en de lader van Makita.

Tips voor een maximale levensduur van de accu

1. **Laad de accu op voordat hij volledig ontladen is. Stop het gebruik van het gereedschap en laad de accu op telkens wanneer u vaststelt dat het vermogen van het gereedschap is afgenomen.**
2. **Laad een volledig opgeladen accu nooit opnieuw op. Te lang opladen verkort de levensduur van de accu.**
3. **Laad de accu op bij een omgevingstemperatuur tussen 10°C en 40°C. Laat een warme accu afkoelen alvorens hem op te laden.**
4. **Laad de accu op als u deze gedurende een lange tijd (meer dan zes maanden) niet gaat gebruiken.**

BESCHRIJVING VAN DE FUNCTIES

⚠ LET OP: Zorg altijd dat het gereedschap is uitgeschakeld en de accu ervan is verwijderd alvorens de functies op het gereedschap af te stellen of te controleren.

De accu aanbrengen en verwijderen

⚠ LET OP: Schakel het gereedschap altijd uit voordat u de accu aanbrengt of verwijdert.

⚠ LET OP: Houd het gereedschap en de accu stevig vast tijdens het aanbrengen of verwijderen van de accu. Als u het gereedschap en de accu niet stevig vasthoudt, kunnen deze uit uw handen glippen en het gereedschap of de accu beschadigen, of kan persoonlijk letsel worden veroorzaakt.

► Fig.1: 1. Rood deel 2. Knop 3. Accu

Om de accu te verwijderen verschuift u de knop aan de voorkant van de accu en schuift u tegelijkertijd de accu uit het gereedschap.

Om de accu aan te brengen lijnt u de lip op de accu uit met de groef in de behuizing en duwt u de accu op zijn plaats. Steek de accu zo ver mogelijk in het gereedschap tot u een klikgeluid hoort. Als u het rode deel aan de bovenkant van de knop kunt zien, is de accu niet goed aangebracht.

⚠ LET OP: Breng de accu altijd helemaal aan totdat het rode deel niet meer zichtbaar is. Als u dit niet doet, kan de accu per ongeluk uit het gereedschap vallen en u of anderen in uw omgeving verwonden.

⚠ LET OP: Breng de accu niet met kracht aan. Als de accu niet gemakkelijk in het gereedschap kan worden geschoven, wordt deze niet goed aangebracht.

De resterende acculading controleren

Alleen voor accu's met indicatorlampjes

► Fig.2: 1. Indicatorlampjes 2. Testknop

Druk op de testknop op de accu om de resterende acculading te zien. De indicatorlampjes branden gedurende enkele seconden.

Indicatorlampjes			Resterende acculading
Brandt	Uit	Knippert	
■	□	▧	75% tot 100%
■	■	□	50% tot 75%
■	■	□	25% tot 50%
■	□	□	0% tot 25%
▧	□	□	Laad de accu op.
■	■	□	Er kan een storing zijn opgetreden in de accu.
□	□	■	

OPMERKING: Afhankelijk van de gebruiksomstandigheden en de omgevingstemperatuur, is het mogelijk dat de aangegeven acculading verschilt van de werkelijke acculading.

Gereedschap-/accubeveiligingssysteem

Het gereedschap is uitgerust met een gereedschap-/accubeveiligingssysteem. Dit systeem schakelt automatisch de voeding uit om de levensduur van het gereedschap en de accu te verlengen. Het gereedschap kan tijdens het gebruik automatisch stoppen als het gereedschap of de accu aan één van de volgende omstandigheden wordt blootgesteld:

Overbelastingsbeveiliging

Deze beveiliging treedt in werking wanneer het gereedschap wordt gebruikt op een manier waarop een abnormaal hoge stroomsterkte wordt getrokken. In die situatie schakelt u het gereedschap uit en stopt u de toepassing die ertoe leidde dat het gereedschap overbelast raakte. Schakel vervolgens het gereedschap in om het weer te starten.

Oververhittingsbeveiliging

Deze beveiliging treedt in werking en de lamp gaat branden wanneer het gereedschap of de accu oververhit is. In die situatie laat u het gereedschap en de accu eerst afkoelen voordat u het gereedschap opnieuw inschakelt.

Beveiliging tegen te ver ontladen

Deze beveiliging treedt in werking wanneer de resterende acculading laag wordt. In die situatie verwijdert u de accu vanaf het gereedschap en laadt u de accu op.

Hoofdschakelaar

⚠ WAARSCHUWING: Zet de hoofdschakelaar altijd uit indien niet in gebruik.

⚠ LET OP: Wanneer u het gereedschap draagt, zet u de hoofdschakelaar uit. Anders kan door per ongeluk inknippen van de trekkerschakelaar letsel worden veroorzaakt.

► Fig.3: 1. Hoofdschakelaar

Om het gereedschap in te schakelen, drukt u op de hoofdschakelaar. Om het gereedschap uit te schakelen, drukt u nogmaals op de hoofdschakelaar.

OPMERKING: Dit gereedschap maakt gebruik van de automatische uitschakelfunctie. Om onbedoeld starten te voorkomen, wordt de hoofdschakelaar automatisch uitgeschakeld wanneer de trekkerschakelaar niet is ingeknepen gedurende een bepaalde tijdsduur nadat de hoofdschakelaar is ingeschakeld.

De trekkerschakelaar gebruiken

⚠ WAARSCHUWING: Alvorens de accu in het gereedschap te plaatsen, moet u altijd controleren of de trekkerschakelaar goed werkt en bij het loslaten terugkeert naar de stand "OFF".

► Fig.4: 1. Trekkerschakelaar

Om het gereedschap te starten, knijpt u gewoon de trekkerschakelaar in. Laat de trekkerschakelaar los om te stoppen.

Drukmeter

► Fig.5: 1. Eenheid-knop 2. Min-knop 3. Plus-knop

Als het voorwerp dat moet worden opgepompt is aangesloten op het gereedschap, wordt de luchtdruk van het voorwerp weergegeven op de drukmeter zodra u het gereedschap inschakelt. Als niets is aangesloten op het gereedschap, geeft de drukmeter "0" aan.

U kunt de luchtdruk instellen op de drukmeter. Om de eenheid te veranderen, drukt u op de eenheid-knop. Om de luchtdruk te verhogen, drukt u op de plus-knop. Om de luchtdruk te verlagen, drukt u op de min-knop. U kunt de drukwaarde instellen tussen 20 kPa (3 psi) en 830 kPa (121 psi).

De lamp op de voorkant gebruiken

► Fig.6: 1. Lamp 2. Hoofdschakelaar

⚠ LET OP: Kijk niet direct in het lamplicht of in de lichtbron.

Wanneer u het gereedschap inschakelt door op de hoofdschakelaar te drukken, gaat de lamp branden. Wanneer u het gereedschap uitschakelt door op de hoofdschakelaar te drukken, gaat de lamp uit.

KENNISGEVING: Wanneer het gereedschap oververhit is, knippert de lamp. Laat het gereedschap afkoelen voordat u het weer gebruikt.

OPMERKING: Gebruik een droge doek om vuil van de lens van de lamp af te vegen. Wees voorzichtig dat u de lens van de lamp niet bekrast omdat dan de verlichting minder wordt.

De adapter opbergen

► Fig.7: 1. Sportbalnaald 2. Presta-ventieladapter 3. Adapterhouder

De adapters kunnen worden opgeborgen in de adapterhouder van het gereedschap. Steek de sportbalnaald in de Presta-ventieladapter voordat u ze in de adapterhouder bevestigt.

De slang opbergen

► Fig.8: 1. Slanghouder 2. Slang

De slang kan worden opgeborgen in de slanghouder van het gereedschap.

BEDIENING

OPMERKING: De standaard adapters verschillen afhankelijk van het land.

De Engelse ventieladapter gebruiken

1. Duw de hevel van de pompnippel omhoog.
2. Steek de Engelse ventieladapter in de pompnippel.
3. Duw de hevel van de pompnippel stevig omlaag.
► Fig.9: 1. Engelse ventieladapter 2. Pompnippel 3. Hevel van de pompnippel 4. Ventiellichaam
4. Open de Engelse ventieladapter en steek hem op het ventiellichaam.
5. Schakel het gereedschap in.
6. Pomp de fietsband op door de trekkerschakelaar in te knijpen terwijl u de staat van de fietsband controleert.

KENNISGEVING: Bij gebruik van de Engelse ventieladapter geeft de drukmeter geen nauwkeurige waarde weer als gevolg van de eigenschappen van het ventiel. Gebruik bij het oppompen van een fietsband niet de waarde op de drukmeter, maar pomp de fietsband op door de staat van de fietsband te controleren.

Als het gereedschap stopt voordat de fietsband de gewenste luchtdruk heeft bereikt, stelt u de drukwaarde hoger in en pompt u de fietsband opnieuw op.

De Schrader-ventieladapter gebruiken

1. Duw de hevel van de pompnippel omhoog.
2. Bevestig de pompnippel op het ventiellichaam.
► Fig.10: 1. Hevel van de pompnippel 2. Ventiellichaam 3. Pompnippel
3. Duw de hevel van de pompnippel stevig omlaag.
4. Schakel het gereedschap in en stel daarna op de drukmeter de drukwaarde in die geschikt is voor de fietsband.
5. Blijf de trekkerschakelaar ingeknepen houden tot het gereedschap stopt. De fietsband wordt opgepompt tot de opgegeven druk.

De Presta-ventieladapter gebruiken

1. Draai de borgmoer op het ventiellichaam los.
► Fig.11: 1. Borgmoer
2. Duw de hevel van de pompnippel omhoog.
3. Bevestig de Presta-ventieladapter op het ventiellichaam en bevestig daarna de pompnippel op de Presta-ventieladapter.
► Fig.12: 1. Presta-ventieladapter 2. Pompnippel 3. Hevel van de pompnippel 4. Ventiellichaam

4. Duw de hevel van de pompnippel stevig omlaag.
5. Schakel het gereedschap in en stel daarna op de drukmeter de drukwaarde in die geschikt is voor de fietsband.
6. Blijf de trekkerschakelaar ingeknepen houden tot het gereedschap stopt. De fietsband wordt opgepompt tot de opgegeven druk.
7. Verwijder de pompnippel en Presta-ventieladapter en draai daarna de borgmoer weer vast.

De sportbalnaald of tapse adapter gebruiken

U kunt kleine voorwerpen, zoals een sportbal of opblaasband, oppompen. Om een sportbal op te pompen, gebruikt u de sportbalnaald. Om een opblaasband op te pompen, gebruikt u de tapse adapter.

1. Duw de hevel van de pompnippel omhoog.
2. Bevestig de sportbalnaald of tapse adapter op de pompnippel.

► **Fig.13:** 1. Hevel van de pompnippel 2. Pompnippel 3. Sportbalnaald 4. Tapse adapter

3. Duw de hevel van de pompnippel stevig omlaag.
4. Steek de sportbalnaald of tapse adapter in de opening van het voorwerp.
5. Schakel het gereedschap in en stel daarna op de drukmeter de geschikte drukwaarde in.

KENNISGEVING: Bij het oppompen van een opblaasband geeft de drukmeter geen nauwkeurige waarde weer omdat de druk van de opblaasband lager is dan 20 kPa (3 psi). Gebruik bij het oppompen van een opblaasband niet de waarde op de drukmeter, maar pomp de opblaasband op door de staat van de opblaasband te controleren.

6. Blijf de trekkerschakelaar ingeknepen houden tot het gereedschap stopt. Het voorwerp wordt opgepompt tot de opgegeven druk.

ONDERHOUD

⚠ LET OP: Zorg altijd dat het gereedschap is uitgeschakeld en de accu ervan is verwijderd alvorens te beginnen met onderhoud of inspectie.

KENNISGEVING: Gebruik nooit benzine, wasbenzine, thinner, alcohol en dergelijke. Hierdoor kunnen verkleuring, vervormingen en barsten worden veroorzaakt.

Om de VEILIGHEID en BETROUWBAARHEID van het gereedschap te handhaven, dienen alle reparaties, onderhoud of afstellingen te worden uitgevoerd bij een erkend Makita-servicecentrum of de Makita-fabriek, en altijd met gebruik van Makita-vervangingsonderdelen.

ESPECIFICACIONES

Modelo:	DMP180
Longitud total	251 - 266 mm
Presión de aire máxima	830 kPa
Ciclo de trabajo	5 minutos activado / 5 minutos desactivado
Tensión nominal	CC18 V
Peso neto	1,4 - 1,7 kg

- Debido a nuestro continuado programa de investigación y desarrollo, las especificaciones aquí dadas están sujetas a cambios sin previo aviso.
- Las especificaciones y el cartucho de batería pueden diferir de país a país.
- El peso puede variar dependiendo del accesorio(s), incluyendo el cartucho de batería. La combinación menos pesada y la más pesada, de acuerdo con el procedimiento EPTA 01/2014, se muestran en la tabla.

Cartucho de batería y cargador aplicables

Cartucho de batería	BL1815N / BL1820 / BL1820B / BL1830 / BL1830B / BL1840 / BL1840B / BL1850 / BL1850B / BL1860B
Cargador	DC18RC / DC18RD / DC18RE / DC18SD / DC18SE / DC18SF / DC18SH

- Algunos de los cartuchos de batería y cargadores indicados arriba puede que no estén disponibles dependiendo de su región de residencia.

⚠ ADVERTENCIA: Utilice solamente los cartuchos de batería y cargadores listados arriba. La utilización de cualquier otro cartucho de batería y cargador puede ocasionar heridas y/o un incendio.

Símbolos

A continuación se muestran los símbolos utilizados con este equipo. Asegúrese de que entienda su significado antes de usarlo.



Lea el manual de instrucciones.



Riesgo de estallido.



Sólo para países de la Unión Europea
Debido a la presencia de componentes peligrosos en el equipo, el equipo eléctrico y electrónico, los acumuladores y las baterías desechados pueden tener un impacto negativo para el medioambiente y la salud humana.
¡No tire los aparatos eléctricos y electrónicos ni las baterías junto con los residuos domésticos! De conformidad con las Directivas Europeas sobre residuos de aparatos eléctricos y electrónicos y sobre acumuladores y baterías y residuos de desechos municipales, que cumpla con los reglamentos sobre protección medioambiental. Esto se indica mediante el símbolo de cubo de basura tachado colocado en el equipo.

Uso previsto

Esta herramienta ha sido prevista para inflar neumáticos, balones deportivos o pequeños flotadores.

Ruido

El nivel de ruido A-ponderado típico determinado de acuerdo con la norma EN62841-1:

Nivel de presión sonora (L_{pA}) : 70 dB (A)

Error (K) : 3 dB (A)

El nivel de ruido en situación de trabajo puede exceder 80 dB (A).

NOTA: El valor (o los valores) de emisión de ruido declarado ha sido medido de acuerdo con un método de prueba estándar y se puede utilizar para comparar una herramienta con otra.

NOTA: El valor (o valores) de emisión de ruido declarado también se puede utilizar en una valoración preliminar de exposición.

⚠ ADVERTENCIA: Póngase protectores para oídos.

⚠ ADVERTENCIA: La emisión de ruido durante la utilización real de la herramienta eléctrica puede variar del valor (o los valores) de emisión declarado dependiendo de las formas en las que la herramienta sea utilizada, especialmente qué tipo de pieza de trabajo se procesa.

⚠ ADVERTENCIA: Asegúrese de identificar medidas de seguridad para proteger al operario que estén basadas en una estimación de la exposición en las condiciones reales de utilización (teniendo en cuenta todas las partes del ciclo operativo como las veces cuando la herramienta está apagada y cuando está funcionando en vacío además del tiempo de gatillo).

Vibración

El valor total de la vibración (suma de vectores triaxiales) determinado de acuerdo con la norma EN62841-1:

Modo de trabajo: Inflando (830 kPa)

Emisión de vibración (a_{rv}): 3,6 m/s²

Error (K): 1,5 m/s²

NOTA: El valor (o los valores) total de emisión de vibración declarado ha sido medido de acuerdo con un método de prueba estándar y se puede utilizar para comparar una herramienta con otra.

NOTA: El valor (o los valores) total de emisión de vibración declarado también se puede utilizar en una valoración preliminar de exposición.

⚠ADVERTENCIA: La emisión de vibración durante la utilización real de la herramienta eléctrica puede variar del valor (o los valores) de emisión declarado dependiendo de las formas en las que la herramienta sea utilizada, especialmente qué tipo de pieza de trabajo se procesa.

⚠ADVERTENCIA: Asegúrese de identificar medidas de seguridad para proteger al operario que estén basadas en una estimación de la exposición en las condiciones reales de utilización (teniendo en cuenta todas las partes del ciclo operativo como las veces cuando la herramienta está apagada y cuando está funcionando en vacío además del tiempo de gatillo).

Declaración CE de conformidad

Para países europeos solamente

La declaración CE de conformidad está incluida como Anexo A de esta manual de instrucciones.

ADVERTENCIAS DE SEGURIDAD

Advertencias de seguridad para herramientas eléctricas en general

⚠ADVERTENCIA: Lea todas las advertencias de seguridad, instrucciones, ilustraciones y especificaciones provistas con esta herramienta eléctrica. Si no sigue todas las instrucciones indicadas abajo podrá resultar en una descarga eléctrica, un incendio y/o heridas graves.

Guarde todas las advertencias e instrucciones para futuras referencias.

El término "herramienta eléctrica" en las advertencias se refiere a su herramienta eléctrica de funcionamiento con conexión a la red eléctrica (con cable) o herramienta eléctrica de funcionamiento a batería (sin cable).

Seguridad en el área de trabajo

1. **Mantenga el área de trabajo limpia y bien iluminada.** Las áreas de trabajo atestadas u oscuras son una invitación a accidentes.
2. **No utilice las herramientas eléctricas en atmósferas explosivas, como en la presencia de líquidos, gases o polvo inflamables.** Las herramientas eléctricas crean chispas que pueden prender fuego al polvo o los humos.
3. **Mantenga a los niños y transeúntes alejados mientras utiliza una herramienta eléctrica.** Las distracciones le pueden hacer perder el control.

Seguridad eléctrica

1. **Las clavijas de las herramientas eléctricas deberán ser apropiadas para la toma de corriente. No modifique nunca la clavija de ninguna forma. No utilice ninguna clavija adaptadora con herramientas eléctricas que tengan conexión a tierra (puesta a tierra).** La utilización de clavijas no modificadas y tomas de corriente apropiadas para las clavijas reducirá el riesgo de que se produzca una descarga eléctrica.
2. **Evite tocar con el cuerpo superficies conectadas a tierra o puestas a tierra tales como tubos, radiadores, cocinas y refrigeradores.** Si su cuerpo es puesto a tierra o conectado a tierra existirá un mayor riesgo de que sufra una descarga eléctrica.
3. **No exponga las herramientas eléctricas a la lluvia ni a condiciones húmedas.** La entrada de agua en una herramienta eléctrica aumentará el riesgo de que se produzca una descarga eléctrica.
4. **No haga mal uso del cable. No utilice nunca el cable para transportar, arrastrar o desenchufar la herramienta eléctrica. Mantenga el cable alejado del calor, aceite, bordes cortantes o partes en movimiento.** Los cables dañados o enredados aumentarán el riesgo de que se produzca una descarga eléctrica.
5. **Cuando vaya a utilizar una herramienta eléctrica en exteriores, utilice un cable de extensión apropiado para uso en exteriores.** La utilización de un cable apropiado para uso en exteriores reducirá el riesgo de que se produzca una descarga eléctrica.
6. **Si resulta inevitable utilizar una herramienta eléctrica en un lugar húmedo, utilice un suministro de corriente protegido con un interruptor diferencial.** La utilización de un interruptor diferencial reduce el riesgo de que se produzca una descarga eléctrica.
7. **Las herramientas eléctricas pueden producir campos electromagnéticos (EMF), que no son dañinos para el usuario.** No obstante, los usuarios de marcapasos y otros dispositivos médicos similares deben ponerse en contacto con el fabricante de su dispositivo y/o con su médico para obtener asesoramiento antes de operar esta herramienta.

Seguridad personal

1. **Esté alerta, concéntrese en lo que esté haciendo y emplee el sentido común cuando utilice una herramienta eléctrica. No utilice una herramienta eléctrica cuando esté cansado o bajo la influencia de drogas, alcohol o medicamentos.** Un momento sin atención mientras se están utilizando herramientas eléctricas puede resultar en heridas personales graves.
2. **Utilice equipo de protección personal. Póngase siempre protección para los ojos.** El equipo de protección como máscara contra el polvo, zapatos de seguridad antideslizantes, casco rígido y protección para los oídos utilizado en las condiciones apropiadas reducirá el riesgo de sufrir heridas personales.
3. **Evite los arranques involuntarios. Asegúrese de que el interruptor está en la posición desactivada antes de conectar a la toma de corriente y/o la batería, coger o transportar la herramienta.** El transportar herramientas eléctricas con el dedo en el interruptor o el conectar la alimentación a herramientas eléctricas que tienen el interruptor activado invita a accidentes.
4. **Retire cualquier llave de ajuste o llave de apriete antes de encender la herramienta eléctrica.** Una llave de apriete o llave de ajuste que haya sido dejada puesta en una parte giratoria de la herramienta eléctrica puede resultar en heridas personales.
5. **No utilice la herramienta donde no alcance. Mantenga los pies sobre suelo firme y el equilibrio en todo momento.** Esto permite un mejor control de la herramienta eléctrica en situaciones inesperadas.
6. **Vístase apropiadamente. No se ponga ropa holgada o joyas. Mantenga el cabello y la ropa alejados de las partes en movimiento.** Las ropas holgadas, las joyas o el cabello largo se pueden enganchar en las partes móviles.
7. **Si hay provistos dispositivos para la conexión de equipos de extracción y recogida de polvo, asegúrese de conectarlos y utilizarlos debidamente.** La utilización de recogida de polvo permite reducir los riesgos relacionados con el polvo.
8. **No deje que la familiaridad obtenida con el uso frecuente de las herramientas le permita volverse complaciente e ignorar los principios de seguridad de la herramienta.** Un acto de descuido puede ocasionar heridas graves en la fracción de un segundo.
9. **Póngase siempre gafas de protección para proteger sus ojos de heridas cuando utilice herramientas eléctricas. Las gafas de protección deben cumplir con las normas ANSI Z87.1 en los Estados Unidos de América, EN 166 en Europa, o AS/NZS 1336 en Australia/Nueva Zelanda. En Australia/Nueva Zelanda, se requiere, también, legalmente ponerse pantalla facial para proteger la cara.**

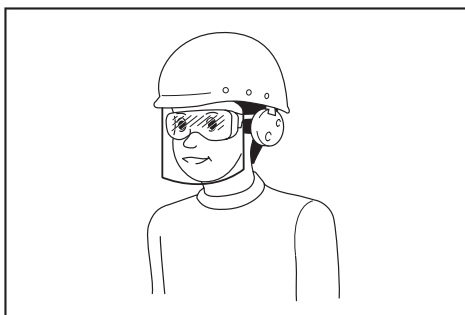

Es una responsabilidad del empresario imponer a los operarios de la herramienta y a otras personas en las inmediaciones del área de trabajo el uso de equipos de protección de seguridad apropiados.

Utilización y cuidado de la herramienta eléctrica

1. **No fuerce la herramienta eléctrica. Utilice la herramienta eléctrica correcta para su tarea.** La herramienta eléctrica correcta realizará la tarea mejor y de forma más segura a la potencia para la que ha sido diseñada.
2. **No utilice la herramienta eléctrica si el interruptor no la enciende y apaga.** Cualquier herramienta eléctrica que no pueda ser controlada con el interruptor será peligrosa y deberá ser reparada.
3. **Desconecte la clavija de la fuente de alimentación y/o retire la batería, si es desmontable, de la herramienta eléctrica antes de hacer cualquier ajuste, cambio de accesorios, o almacenar la herramienta eléctrica.** Tales medidas de seguridad preventivas reducen el riesgo de que la herramienta eléctrica pueda ser puesta en marcha por accidente.
4. **Guarde las herramientas eléctricas que no esté utilizando fuera del alcance de los niños y no permita que personas no familiarizadas con la herramienta eléctrica o estas instrucciones utilice la herramienta eléctrica.** Las herramientas eléctricas son peligrosas en manos de personas no capacitadas.
5. **Realice el mantenimiento a las herramientas eléctricas y los accesorios. Compruebe si hay desalineación o bloqueo de las partes móviles, rotura de partes y cualquier otra condición que pueda afectar a la operación de la herramienta eléctrica. Si está dañada, haga que la herramienta eléctrica sea reparada antes de utilizarla.** Muchos accidentes son causados por un mal mantenimiento de las herramientas eléctricas.
6. **Mantenga los implementos de corte afilados y limpios.** Los implementos de corte bien mantenidos con los bordes de corte afilados son menos propensos a estancarse y más fáciles de controlar.
7. **Utilice la herramienta eléctrica, los accesorios y los implementos, etc., de acuerdo con estas instrucciones, teniendo en cuenta las condiciones de trabajo y la tarea que va a realizarse.** La utilización de la herramienta eléctrica para operaciones distintas de las previstas podrá resultar en una situación peligrosa.

8. **Mantenga los mangos y superficies de asiento secos, limpios y libres de aceite y grasa.** Los mangos y superficies de asiento resbaladizo no permiten un manejo y control seguros de la herramienta en situaciones inesperadas.
9. **Cuando utilice la herramienta, no lleve guantes de trabajo de material textil que puedan enredarse.** Si los guantes de trabajo de material textil se enredan en las partes móviles, pueden provocar heridas personales.

Utilización y cuidado de la herramienta a batería

1. **Cargue la batería solamente con el cargador especificado por el fabricante.** Un cargador que es apropiado para un tipo de batería puede crear un riesgo de incendio cuando se utiliza con otra batería.
2. **Utilice las herramientas eléctricas solamente con las baterías designadas específicamente para ellas.** La utilización de cualquier otra batería puede crear un riesgo de heridas o incendio.
3. **Cuando la batería no esté siendo utilizada, guárdela alejada de otros objetos metálicos, como sujetapapeles, monedas, llaves, clavos, tornillos u otros objetos metálicos pequeños, que puedan hacer conexión entre un terminal y el otro.** Si se cortocircuitan entre sí los terminales de la batería podrán producirse quemaduras o un incendio.
4. **En condiciones abusivas, es posible que salga expulsado líquido de la batería; evite el contacto con él. Si se produce un contacto accidental, enjuague con agua. Si el líquido entra en los ojos, además de enjuagarlos, solicite asistencia médica.** El líquido expulsado de la batería puede ocasionar irritación y quemaduras.
5. **No utilice una batería o herramienta que esté dañada o modificada.** Las baterías dañadas o modificadas pueden comportarse de forma impredecible resultando en un incendio, explosión o riesgo de heridas.
6. **No exponga una batería o herramienta al fuego o a temperatura excesiva.** La exposición al fuego o a una temperatura superior a los 130 °C puede ocasionar una explosión.
7. **Siga todas las instrucciones de carga y no cargue la batería o la herramienta fuera del rango de temperatura especificado en las instrucciones.** Cargar incorrectamente o a temperaturas fuera del rango especificado puede dañar la batería y aumentar el riesgo de incendio.

Servicio

1. **Haga que su herramienta eléctrica sea servida por una persona de reparación cualificada utilizando solamente piezas de repuesto idénticas.** De esta forma la herramienta eléctrica seguirá siendo segura.
2. **No haga nunca el mantenimiento a baterías dañadas.** El mantenimiento de las baterías debe ser realizado solamente por el fabricante o proveedores de servicio autorizados.
3. **Siga las instrucciones para lubricarlas y cambiar los accesorios.**

Advertencias de seguridad para el inflador inalámbrico

1. **Cuando infle objetos, conecte el mandril neumático, el adaptador y la válvula firmemente.** De lo contrario, el objeto, la manguera, el mandril neumático o el adaptador podrá dañarse y ocasionar heridas.
2. **Libere la presión de aire poco a poco. Cuando vaya a retirar la manguera después de inflar objetos, sujete el objeto, la manguera y el mandril neumático firmemente.** El objeto, el mandril neumático o el adaptador podrá rebotar debido a aire expelido y ocasionar heridas.
3. **No infle el objeto por encima de la presión máxima del objeto.** De lo contrario, la herramienta o el objeto podrá dañarse y usted herirse.
4. **No utilice la herramienta por encima de la potencia máxima de presión de la herramienta.** La utilización de la herramienta a una potencia de presión mayor que la máxima potencia de presión de la herramienta podrá reventar el objeto o la herramienta.
5. **Infle solamente los objetos que el fabricante ha previsto que se pueden inflar, tales como neumáticos, balones deportivos o pequeños flotadores.** Si infla otros objetos podrá dañarlos y ocasionar heridas.
6. **Cuando infle objetos, compruebe el manómetro, el estado de la herramienta y el objeto, y compruebe que no hay fugas de aire.** De lo contrario, la herramienta o el objeto podrá dañarse y ocasionar heridas.
7. **Cuando transporte la herramienta, agarre el mango de la herramienta. No agarre o tire de la manguera.** La herramienta podrá dañarse y ocasionar heridas.
8. **Después de inflar objetos, compruebe la presión de aire utilizando un equipo de medición fiable y calibrado.** Utilice el manómetro de la herramienta solamente como referencia.
9. **Después de utilizar la herramienta durante 5 minutos continuamente, deje de utilizar la herramienta durante 5 minutos para que se enfríe. No utilice la herramienta por encima del tiempo de funcionamiento continuo permitido.** De lo contrario, la herramienta podrá dañarse y ocasionar heridas.
10. **No utilice la herramienta en la arena o superficie polvorienta.** Podrán entrar objetos extraños dentro de la herramienta y ocasionar un mal funcionamiento.
11. **No apunte la salida de la manguera hacia usted u otras personas.** Podrán salir objetos despedidos y ocasionar heridas.
12. **No apunte la salida de la manguera hacia polvo o similar.** El polvo podrá dispersarse y ocasionar heridas.
13. **No infle objetos de gran capacidad.** Si infla objetos de gran capacidad, la herramienta podrá volverse muy caliente y quemarle la piel.
14. **No toque la herramienta, la manguera, el mandril neumático o el adaptador inmediatamente después de inflar objetos.** Las partes metálicas podrán volverse extremadamente calientes y quemarle la piel.

15. No utilice la herramienta con las manos mojadas.
16. Cuando abata la pinza del mandril neumático, tenga cuidado de no pillarse los dedos entre el mandril neumático y la pinza.
17. Asegúrese de que la manguera no está enredada. La manguera enredada puede ocasionar la pérdida del equilibrio y heridas.
18. No deje nunca la herramienta sin atender cuando la manguera esté colocada en el objeto o durante la operación.
19. No utilice la herramienta como dispositivo respiratorio.
20. No utilice la herramienta para pulverizar productos químicos. Sus pulmones podrán dañarse por inhalación de humos tóxicos.
21. Utilice la herramienta en un área abierta separada al menos 50 cm de cualquier pared u objeto que pueda restringir el flujo de aire hacia las aberturas de ventilación.
22. No desarme la herramienta.
23. Utilice solamente accesorios estándar suministrados por Makita. La utilización de otros accesorios o aditamentos puede suponer un riesgo de heridas a personas.
8. Tenga cuidado de no dejar caer ni golpear el cartucho de batería.
9. No utilice una batería dañada.
10. Las baterías de litio-ion contenidas están sujetas a los requisitos de la Legislación para Materiales Peligrosos.
Para transportes comerciales, p.ej., por terceras personas y agentes de transportes, se deberán observar requisitos especiales para el empaquetado y etiquetado.
Para la preparación del artículo que se va a enviar, se requiere consultar con un experto en materiales peligrosos. Por favor, observe también la posibilidad de reglamentos nacionales más detallados.
Cubra con cinta aislante o enmascare los contactos expuestos y empaquete la batería de tal manera que no se pueda mover alrededor dentro del embalaje.
11. Para desechar el cartucho de batería, retirelo de la herramienta y deséchelo en un lugar seguro. Siga los reglamentos locales referentes al desecho de la batería.
12. Utilice las baterías solamente con los productos especificados por Makita. La instalación de las baterías en productos no compatibles puede resultar en un incendio, calor excesivo, explosión, o fuga de electrolito.
13. Si la herramienta no va a ser utilizada durante un periodo de tiempo largo, la batería deberá ser retirada de la herramienta.

Instrucciones de seguridad importantes para el cartucho de batería

1. Antes de utilizar el cartucho de batería, lea todas las instrucciones e indicaciones de precaución sobre (1) el cargador de baterías, (2) la batería, y (3) el producto con el que se utiliza la batería.
2. No desarme el cartucho de batería.
3. Si el tiempo de uso se acorta demasiado, cese la operación inmediatamente. Podría resultar en un riesgo de recalentamiento, posibles quemaduras e incluso una explosión.
4. Si entra electrolito en sus ojos, aclárelos con agua limpia y acuda a un médico inmediatamente. Existe el riesgo de poder perder la vista.
5. No cortocircuite el cartucho de batería:
 - (1) No toque los terminales con ningún material conductor.
 - (2) Evite guardar el cartucho de batería en un cajón junto con otros objetos metálicos, como clavos, monedas, etc.
 - (3) No exponga el cartucho de batería al agua ni a la lluvia.

Un cortocircuito en la batería puede producir una gran circulación de corriente, un recalentamiento, posibles quemaduras e incluso una rotura de la misma.
6. No guarde la herramienta y el cartucho de batería en lugares donde la temperatura pueda alcanzar o exceder los 50 °C.
7. Nunca incinere el cartucho de batería incluso en el caso de que esté dañado seriamente o ya no sirva en absoluto. El cartucho de batería puede explotar si se tira al fuego.

GUARDE ESTAS INSTRUCCIONES.

⚠PRECAUCIÓN: Utilice solamente baterías genuinas de Makita. La utilización de baterías no genuinas de Makita, o baterías que han sido alteradas, puede resultar en una explosión de la batería ocasionando incendios, heridas personales y daños. También anulará la garantía de Makita para la herramienta y el cargador de Makita.

Consejos para alargar al máximo la vida de servicio de la batería

1. Cargue el cartucho de batería antes de que se descargue completamente. Detenga siempre la operación y cargue el cartucho de batería cuando note menos potencia en la herramienta.
2. No cargue nunca un cartucho de batería que esté completamente cargado. La sobrecarga acortará la vida de servicio de la batería.
3. Cargue el cartucho de batería a temperatura ambiente de 10 °C - 40 °C. Si un cartucho de batería está caliente, déjelo enfriar antes de cargarlo.
4. Cargue el cartucho de batería si no lo utiliza durante un periodo de tiempo prolongado (más de seis meses).

DESCRIPCIÓN DEL FUNCIONAMIENTO

⚠ PRECAUCIÓN: Asegúrese siempre de que la herramienta esté apagada y el cartucho de batería retirado antes de realizar cualquier ajuste o comprobación en la herramienta.

Instalación o extracción del cartucho de batería

⚠ PRECAUCIÓN: Apague siempre la herramienta antes de instalar o retirar el cartucho de batería.

⚠ PRECAUCIÓN: Sujete la herramienta y el cartucho de batería firmemente cuando instale o retire el cartucho de batería. Si no sujeta la herramienta y el cartucho de batería firmemente podrán caérsele de las manos y resultar en daños a la herramienta y al cartucho de batería y heridas personales.

► Fig.1: 1. Indicador rojo 2. Botón 3. Cartucho de batería

Para retirar el cartucho de batería, deslícelo de la herramienta mientras desliza el botón de la parte frontal del cartucho.

Para instalar el cartucho de batería, alinee la lengüeta del cartucho de batería con la ranura de la carcasa y deslícelo hasta que encaje en su sitio. Insértelo a tope hasta que se bloquee en su sitio produciendo un pequeño chasquido. Si puede ver el indicador rojo en el lado superior del botón, no estará bloqueado completamente.

⚠ PRECAUCIÓN: Instale siempre el cartucho de batería completamente hasta que no pueda verse el indicador rojo. En caso contrario, podrá caerse accidentalmente de la herramienta y ocasionarle heridas a usted o a alguien que esté cerca de usted.

⚠ PRECAUCIÓN: No instale el cartucho de batería empleando fuerza. Si el cartucho no se desliza al interior fácilmente, será porque no está siendo insertado correctamente.

Modo de indicar la capacidad de batería restante

Solamente para cartuchos de batería con el indicador

► Fig.2: 1. Lámparas indicadoras 2. Botón de comprobación

Presione el botón de comprobación en el cartucho de batería para indicar la capacidad de batería restante. Las lámparas indicadoras se iluminan durante unos pocos segundos.

Lámparas indicadoras			Capacidad restante
Iluminada	Apagada	Parpadeando	
■	□	▧	75% a 100%
■ ■ ■ ■	□ □ □ □		50% a 75%
■ ■ □ □	□ □ □ □		25% a 50%
■ □ □ □	□ □ □ □		0% a 25%
▧ □ □ □	□ □ □ □		Cargue la batería.
■ ■ □ □	□ □ □ □	↑ ↓	Puede que la batería no esté funcionando bien.

NOTA: Dependiendo de las condiciones de utilización y de la temperatura ambiente, la indicación podrá variar ligeramente de la capacidad real.

Sistema de protección de la herramienta / batería

La herramienta está equipada con un sistema de protección de la herramienta/batería. Este sistema corta automáticamente la alimentación para alargar la vida útil de la herramienta y la batería. La herramienta se detendrá automáticamente durante la operación si la herramienta o la batería es puesta en una de las condiciones siguientes:

Protección contra sobrecarga

Esta protección funciona cuando la herramienta es utilizada de una manera que da lugar a que tenga que absorber una corriente anormalmente alta. En esta situación, apague la herramienta y detenga la aplicación que ocasiona la sobrecarga de la herramienta. Después encienda la herramienta para volver a empezar.

Protección contra el recalentamiento

Esta protección funciona y la luz parpadea cuando la herramienta o la batería se recalienta. En esta situación, deje que la herramienta y la batería se enfríen antes de encender la herramienta otra vez.

Protección contra descarga excesiva

Esta protección funciona cuando la capacidad de batería restante es baja. En esta situación, retire la batería de la herramienta y cargue la batería.

Interruptor de alimentación principal

⚠ ADVERTENCIA: Desactive siempre el interruptor de alimentación principal cuando no se esté utilizando.

⚠ PRECAUCIÓN: Cuando transporte la herramienta, desactive el interruptor de alimentación principal. De lo contrario, si aprieta el gatillo interruptor involuntariamente podrá ocasionar heridas.

► **Fig.3:** 1. Interruptor de alimentación principal

Para encender la herramienta, presione el interruptor de alimentación principal. Para apagar la herramienta, presione el interruptor de alimentación principal otra vez.

NOTA: Esta herramienta emplea la función de desconexión automática de la alimentación. Para evitar una puesta en marcha involuntaria, el interruptor de alimentación principal se inhabilitará automáticamente cuando no se apriete el gatillo interruptor durante un cierto periodo de tiempo después de activar el interruptor de alimentación principal.

Accionamiento del interruptor

⚠ ADVERTENCIA: Antes de insertar el cartucho de batería en la herramienta, compruebe siempre para cerciorarse de que el gatillo interruptor se acciona debidamente y que vuelve a la posición "OFF" cuando lo suelta.

► **Fig.4:** 1. Gatillo interruptor

Para poner en marcha la herramienta, simplemente apriete el gatillo interruptor. Suelte el gatillo interruptor para parar.

Manómetro

► **Fig.5:** 1. Botón de unidad 2. Botón menos 3. Botón más

Si el objeto que se va a inflar está conectado a la herramienta, la presión de aire del objeto se visualizará en el manómetro cuando ponga en marcha la herramienta. Si no hay nada conectado a la herramienta, el manómetro visualizará "0". Puede ajustar la presión de aire en el manómetro. Para cambiar la unidad, presione el botón de unidad. Para aumentar el valor de la presión, presione el botón más. Para reducir el valor de la presión, presione el botón menos. Puede ajustar el valor de la presión entre 20 kPa (3 PSI) y 830 kPa (121 PSI).

Encendido de la lámpara delantera

► **Fig.6:** 1. Lámpara 2. Interruptor de alimentación principal

⚠ PRECAUCIÓN: No mire a la luz ni vea la fuente de luz directamente.

Cuando encienda la herramienta presionando el interruptor de alimentación principal, la lámpara se iluminará. Cuando apague la herramienta presionando el interruptor de alimentación principal, la lámpara se apagará.

AVISO: Si la herramienta se recalienta, la lámpara parpadea. Deje enfriar la herramienta por completo antes de volver a utilizarla.

NOTA: Utilice un paño seco para quitar la suciedad de la lente de la lámpara. Tenga cuidado de no rayar la lente de la lámpara, porque podrá disminuir la iluminación.

Para guardar el adaptador

► **Fig.7:** 1. Aguja para balón deportivo 2. Adaptador de válvula Presta 3. Soporte de adaptadores

Los adaptadores se pueden guardar en el soporte de adaptadores de la herramienta. Inserte la aguja para balón deportivo en el adaptador de válvula Presta antes de colocarlos en el soporte de adaptadores.

Para guardar la manguera

► **Fig.8:** 1. Soporte de manguera 2. Manguera

La manguera se puede colocar en el soporte de manguera de la herramienta.

OPERACIÓN

NOTA: Los adaptadores estándar varían dependiendo del país.

Utilización del adaptador de válvula inglesa

1. Levante la pinza del mandril neumático.
 2. Inserte el adaptador de válvula inglesa en el mandril neumático.
 3. Abata la pinza del mandril neumático firmemente.
- **Fig.9:** 1. Adaptador de válvula inglesa 2. Mandril neumático 3. Pinza del mandril neumático 4. Vástago de válvula
4. Coloque el adaptador de válvula inglesa en el vástago de válvula mientras abre el adaptador de válvula inglesa.
 5. Encienda la herramienta.
 6. Infle el neumático apretando el gatillo interruptor mientras comprueba el estado del neumático.

AVISO: Cuando utilice el adaptador de válvula inglesa, el manómetro no visualizará un valor preciso debido a las características de la válvula. Cuando infle un neumático, no utilice el valor del manómetro, pero inflelo comprobando el estado del neumático.

Si la herramienta se detiene antes de que el neumático alcance la presión de aire deseada, ajuste el valor de la presión, y después infle el neumático otra vez.

Utilización del adaptador de válvula Schrader

1. Levante la pinza del mandril neumático.
2. Coloque el mandril neumático en el vástago de válvula.
► **Fig.10:** 1. Pinza del mandril neumático 2. Vástago de válvula 3. Mandril neumático
3. Abata la pinza del mandril neumático firmemente.
4. Encienda la herramienta, y después ajuste el valor de presión apropiado para el neumático utilizando el manómetro.
5. Siga apretando el gatillo interruptor hasta que la herramienta se detenga. El neumático se inflará con la presión especificada.

Utilización del adaptador de válvula Presta

1. Afloje la tuerca de bloqueo del vástago de válvula.
► **Fig.11:** 1. Tuerca de bloqueo
2. Levante la pinza del mandril neumático.
3. Coloque el adaptador de válvula Presta en el vástago de válvula, y después coloque el mandril neumático en el adaptador de válvula Presta.
► **Fig.12:** 1. Adaptador de válvula Presta 2. Mandril neumático 3. Pinza del mandril neumático 4. Vástago de válvula
4. Abata la pinza del mandril neumático firmemente.
5. Encienda la herramienta, y después ajuste el valor de presión apropiado para el neumático utilizando el manómetro.
6. Siga apretando el gatillo interruptor hasta que la herramienta se detenga. El neumático se inflará con la presión especificada.
7. Retire el mandril neumático y el adaptador de válvula Presta, y después apriete la tuerca de bloqueo.

Utilización de la aguja para balón deportivo o el adaptador cónico

Puede inflar artículos pequeños tales como balones deportivos o flotadores. Para inflar balones deportivos, utilice la aguja para balón deportivo. Para inflar flotadores, utilice el adaptador cónico.

1. Levante la pinza del mandril neumático.
2. Coloque la aguja para balón deportivo o el adaptador cónico en el mandril neumático.
► **Fig.13:** 1. Pinza del mandril neumático 2. Mandril neumático 3. Aguja para balón deportivo 4. Adaptador cónico
3. Abata la pinza del mandril neumático firmemente.
4. Inserte la aguja para balón deportivo o el adaptador cónico en el orificio del artículo.
5. Encienda la herramienta, y después ajuste el valor de presión apropiado utilizando el manómetro.

AVISO: Cuando infle un flotador, el manómetro no visualizará un valor preciso porque la presión del flotador es de menos de 20 kPa (3 PSI). Mientras infla un flotador, no utilice el valor del manómetro, pero inflelo comprobando el estado del flotador.

6. Siga apretando el gatillo interruptor hasta que la herramienta se detenga. El artículo se inflará con la presión especificada.

MANTENIMIENTO

PRECAUCIÓN: Asegúrese siempre de que la herramienta está apagada y de que el cartucho de batería está retirado antes de intentar hacer una inspección o mantenimiento.

AVISO: No utilice nunca gasolina, bencina, disolvente, alcohol o similares. Podría producir descoloración, deformación o grietas.

Para mantener la SEGURIDAD y FIABILIDAD del producto, las reparaciones, y cualquier otra tarea de mantenimiento o ajuste deberán ser realizadas en centros de servicio o de fábrica autorizados por Makita, empleando siempre repuestos Makita.

ESPECIFICAÇÕES

Modelo:	DMP180
Comprimento total	251 - 266 mm
Pressão máxima de ar	830 kPa
Ciclo de funcionamento	5 minutos ligado/5 minutos desligado
Tensão nominal	C.C. 18 V
Peso líquido	1,4 - 1,7 kg

- Devido a um programa contínuo de pesquisa e desenvolvimento, estas especificações estão sujeitas a alteração sem aviso prévio.
- As especificações e a bateria podem variar de país para país.
- O peso poderá diferir em função do acessório(s), incluindo a bateria. A combinação mais leve e mais pesada, de acordo com o Procedimento EPTA 01/2014, é apresentada na tabela.

Bateria e carregador aplicável

Bateria	BL1815N / BL1820 / BL1820B / BL1830 / BL1830B / BL1840 / BL1840B / BL1850 / BL1850B / BL1860B
Carregador	DC18RC / DC18RD / DC18RE / DC18SD / DC18SE / DC18SF / DC18SH

- Algumas das baterias e carregadores listados acima poderão não estar disponíveis, dependendo da sua região de residência.

AVISO: Utilize apenas as baterias e carregadores listados acima. A utilização de quaisquer outras baterias e carregadores pode causar ferimentos e/ou um incêndio.

Símbolos

A seguir são apresentados os símbolos utilizados para o equipamento. Certifique-se de que compreende o seu significado antes de utilizar o equipamento.



Leia o manual de instruções.



Risco de explosão.



Apenas para países da UE
Devido à presença de componentes perigosos no equipamento, os resíduos de equipamentos elétricos e eletrônicos, acumuladores e baterias podem ter um impacto negativo no meio ambiente e na saúde humana.
Não elimine aparelhos elétricos e eletrônicos ou baterias juntamente com resíduos domésticos! De acordo com a Diretiva europeia relativa aos resíduos de equipamentos elétricos e eletrônicos, acumuladores e baterias, bem como a respetiva adaptação à legislação nacional, os resíduos de equipamentos elétricos e eletrônicos, acumuladores e baterias devem ser armazenados separadamente e entregues num ponto de recolha separado para resíduos municipais, que opere de acordo com os regulamentos de proteção ambiental. Tal é indicado pelo símbolo de contenedor de lixo com rodas barrado com uma cruz colocado no equipamento.

Utilização a que se destina

Esta ferramenta destina-se a inflar pneus, bolas desportivas ou pequenos tubos flutuadores.

Ruído

A característica do nível de ruído A determinado de acordo com a EN62841-1:

Nível de pressão acústica (L_{pA}): 70 dB (A)

Variabilidade (K): 3 dB (A)

O nível de ruído durante o funcionamento pode exceder 80 dB (A).

NOTA: O(s) valor(es) da emissão de ruído indicado(s) foi medido de acordo com um método de teste padrão e pode ser utilizado para comparar duas ferramentas.

NOTA: O(s) valor(es) da emissão de ruído indicado(s) pode também ser utilizado na avaliação preliminar da exposição.

AVISO: Utilize protetores auriculares.

AVISO: A emissão de ruído durante a utilização real da ferramenta elétrica pode diferir do(s) valor(es) indicado(s), dependendo das formas como a ferramenta é utilizada, especialmente o tipo de peça de trabalho que é processada.

AVISO: Certifique-se de identificar as medidas de segurança para proteção do operador que sejam baseadas em uma estimativa de exposição em condições reais de utilização (considerando todas as partes do ciclo de operação, tal como quando a ferramenta está desligada e quando está a funcionar em marcha lenta além do tempo de acionamento).

Vibração

Valor total da vibração (soma vetorial tri-axial) determinado de acordo com a EN62841-1:
Modo de trabalho: Inflar (830 kPa)
Emissão de vibração (a_{h1}): 3,6 m/s²
Variabilidade (K): 1,5 m/s²

NOTA: O(s) valor(es) total(ais) de vibração indicado(s) foi medido de acordo com um método de teste padrão e pode ser utilizado para comparar duas ferramentas.

NOTA: O(s) valor(es) total(ais) de vibração indicado(s) pode também ser utilizado na avaliação preliminar da exposição.

⚠️ AVISO: A emissão de vibração durante a utilização real da ferramenta elétrica pode diferir do(s) valor(es) indicado(s), dependendo das formas como a ferramenta é utilizada, especialmente o tipo de peça de trabalho que é processada.

⚠️ AVISO: Certifique-se de identificar as medidas de segurança para proteção do operador que sejam baseadas em uma estimativa de exposição em condições reais de utilização (considerando todas as partes do ciclo de operação, tal como quando a ferramenta está desligada e quando está a funcionar em marcha lenta além do tempo de acionamento).

Declaração de conformidade da CE

Apenas para os países europeus

A declaração de conformidade da CE está incluída como Anexo A neste manual de instruções.

AVISOS DE SEGURANÇA

Avisos gerais de segurança para ferramentas elétricas

⚠️ AVISO: Leia todos os avisos de segurança, instruções, ilustrações e especificações fornecidos com esta ferramenta elétrica. O não cumprimento de todas as instruções indicadas em baixo pode resultar em choque elétrico, incêndio e/ou ferimentos graves.

Guarde todos os avisos e instruções para futuras referências.

O termo "ferramenta elétrica" nos avisos refere-se às ferramentas elétricas ligadas à corrente elétrica (com cabo) ou às ferramentas elétricas operadas por meio de bateria (sem cabo).

Segurança da área de trabalho

1. **Mantenha a área de trabalho limpa e bem iluminada.** As áreas desordenadas e escuras convidam a acidentes.
2. **Não opere as ferramentas elétricas em atmosferas explosivas, como na presença de líquidos, gases ou poeiras inflamáveis.** As ferramentas elétricas criam faíscas que podem inflamar as poeiras ou fumos.
3. **Mantenha as crianças e outras pessoas presentes afastadas enquanto utiliza a ferramenta elétrica.** As distrações podem fazê-lo perder o controle.

Segurança elétrica

1. **As fichas da ferramenta elétrica têm de corresponder à tomada. Nunca modifique a ficha de forma alguma. Não utilize nenhuma ficha adaptadora com ferramentas elétricas ligadas à terra (massa).** As fichas não modificadas e as tomadas correspondentes reduzirão o risco de choque elétrico.
2. **Evite o contacto do corpo com superfícies ligadas à terra ou à massa, como tubagens, radiadores, coberturas e arrefecedores.** Há um risco aumentado de choque elétrico se o seu corpo estiver ligado à terra ou à massa.
3. **Não exponha as ferramentas elétricas à chuva ou a condições de humidade.** Se entrar água numa ferramenta elétrica aumenta o risco de choque elétrico.
4. **Não force o cabo. Nunca utilize o cabo para transportar, puxar ou desligar a ferramenta elétrica da tomada. Mantenha o cabo afastado do calor, óleo, extremidades aguçadas ou peças em movimento.** Os cabos danificados ou emaranhados aumentam o risco de choque elétrico.
5. **Quando utilizar uma ferramenta elétrica no exterior, utilize um cabo de extensão adequado para utilização no exterior.** A utilização de um cabo adequado para utilização no exterior reduz o risco de choque elétrico.
6. **Se for inevitável utilizar uma ferramenta elétrica num local húmido, utilize uma alimentação protegida por um dispositivo de corrente residual (RCD).** A utilização de um RCD reduz o risco de choque elétrico.
7. **As ferramentas elétricas podem produzir campos eletromagnéticos (CEM) que não são nocivos para o utilizador.** Contudo, os utilizadores de marcapassos e de outros dispositivos médicos similares devem contactar o fabricante do seu dispositivo e/ou médico para obter aconselhamento antes de operar esta ferramenta elétrica.

Segurança pessoal

1. **Mantenha-se alerta, tome atenção ao que está a fazer e utilize o senso comum quando utilizar uma ferramenta elétrica. Não utilize uma ferramenta elétrica se estiver cansado ou sob a influência de estupeficientes, álcool ou medicamentos.** Um momento de falta de atenção durante a utilização de uma ferramenta elétrica pode resultar em ferimentos pessoais graves.
2. **Utilize equipamento de proteção pessoal. Use sempre óculos de proteção.** Os equipamentos de proteção, como uma máscara contra a poeira, calçado de segurança antiderrapante, capacete ou proteção auricular utilizados para as condições adequadas, reduzirão os ferimentos pessoais.
3. **Previna o arranque não intencional. Certifique-se de que o interruptor está na posição de desligado antes de ligar a uma fonte de alimentação e/ou à bateria, pegar ou transportar a ferramenta.** Transportar as ferramentas elétricas com o dedo no interruptor ou dar energia a uma ferramenta elétrica que tenha o interruptor ligado, pode dar origem a acidentes.
4. **Remova qualquer chave de ajuste antes de fornecer electricidade à ferramenta elétrica.** Uma chave deixada ligada a uma peça rotativa da ferramenta elétrica pode resultar em ferimentos pessoais.

5. **Não se estique demasiado. Mantenha sempre os pés bem assentes e em equilíbrio.** Isto permite um melhor controlo da ferramenta elétrica em situações inesperadas.
6. **Vista-se adequadamente. Não use vestuário solto ou joalharia. Mantenha o cabelo e o vestuário afastados das peças em movimento.** O vestuário solto, a joalharia ou o cabelo comprido pode ser apanhado pelas peças em movimento.
7. **Se forem fornecidos dispositivos para a ligação da instalação de extração e recolha de poeiras, certifique-se de que estão corretamente ligados e que são utilizados adequadamente.** A utilização de recolha de poeiras pode reduzir os perigos relacionados com as poeiras.
8. **Não permita que a familiaridade adquirida pelo uso frequente das ferramentas o tornem complacente e o faça ignorar os princípios de segurança da ferramenta.** Uma ação descuidada pode causar lesões graves numa fração de segundos.
9. **Use sempre óculos de proteção para proteger os seus olhos contra lesões quando utilizar ferramentas elétricas.** Os óculos de proteção devem cumprir os requisitos da ANSI Z87.1 nos EUA, EN 166 na Europa ou AS/NZS 1336 na Austrália/Nova Zelândia. Na Austrália/Nova Zelândia, é legalmente obrigatório o uso de um protetor facial para proteger o seu rosto também.
4. **Guarde as ferramentas elétricas que não estão a ser utilizadas fora do alcance das crianças e não permita que as pessoas que não estão familiarizadas com a ferramenta elétrica ou com estas instruções utilizem a ferramenta elétrica.** As ferramentas elétricas são perigosas nas mãos de utilizadores sem formação.
5. **Faça a manutenção de ferramentas elétricas e acessórios. Verifique o desalinhamento ou dobra de peças giratórias, quebra de peças e qualquer outra condição que possa afetar o funcionamento da ferramenta elétrica. Caso danificada, solicite a reparação da ferramenta elétrica antes de utilizá-la.** Muitos acidentes são causados pela fraca manutenção de ferramentas elétricas.
6. **Mantenha as ferramentas de corte afiadas e limpas.** Quando as ferramentas de corte com extremidades de corte afiadas recebem uma manutenção adequada, é menos provável que prendam e são mais fáceis de controlar.
7. **Utilize a ferramenta elétrica, os acessórios e as brocas da ferramenta, etc. de acordo com estas instruções, tendo em conta as condições de trabalho e o trabalho a ser realizado.** A utilização da ferramenta elétrica para operações diferentes das pretendidas pode resultar em situações perigosas.
8. **Mantenha secas, limpas e sem óleo e graxa as pegas e as superfícies onde vai agarrar a ferramenta.** As pegas e as superfícies onde vai agarrar a ferramenta escorregadias não permitem o manuseamento seguro e o controlo da ferramenta em situações inesperadas.
9. **Quando utilizar a ferramenta, não use vestuário profissional ou luvas que possam ficar enredados.** O enredamento de vestuário profissional ou luvas nas peças móveis poderá resultar em lesão física.

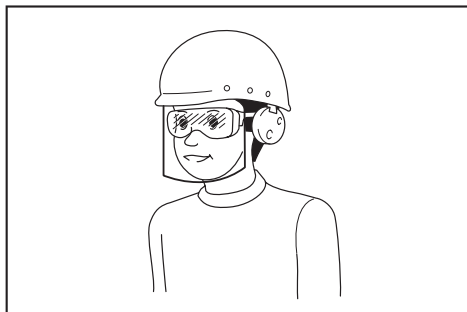

Cabe ao empregador a responsabilidade de impor o uso de equipamentos de proteção e segurança apropriados por parte dos operadores de ferramentas e por parte de outras pessoas na área de trabalho imediata.

Utilização e cuidados a ter com a ferramenta elétrica

1. **Não force a ferramenta elétrica. Utilize a ferramenta elétrica correta para a aplicação.** A ferramenta elétrica correta fará o serviço melhor e de forma mais segura à velocidade para a qual foi concebida.
2. **Não utilize a ferramenta elétrica se o interruptor não ligar e desligar a ferramenta.** Qualquer ferramenta elétrica que não possa ser controlada com o interruptor é perigosa e tem de ser reparada.
3. **Desligue a ficha da fonte de alimentação e/ou remova o conjunto de baterias, caso removível, da ferramenta elétrica antes de proceder a ajustes, substituir acessórios ou guardar ferramentas elétricas.** Tais medidas de segurança preventivas reduzem o risco de arranque acidental da ferramenta elétrica.
5. **Não utilize um conjunto de baterias ou uma ferramenta que se encontrem danificados ou modificados.** As baterias danificadas ou modificadas poderão exibir um comportamento imprevisível, resultando em incêndio, explosão ou risco de lesão.

Utilização e cuidados com a ferramenta a bateria

1. **Recarregue apenas com o carregador especificado pelo fabricante.** Um carregador adequado para um tipo de bateria pode criar um risco de incêndio quando utilizado com outra bateria.
2. **Utilize as ferramentas elétricas apenas com as baterias especificamente designadas.** A utilização de uma bateria diferente pode criar um risco de ferimentos e de incêndio.
3. **Quando a bateria não está a ser utilizada, mantenha-a afastada de outros objetos metálicos, como cliques, moedas, chaves, pregos, parafusos ou outros objetos metálicos pequenos que possam fazer a ligação entre os dois terminais.** Colocar os terminais da bateria em curto-circuito com o outro pode provocar queimaduras ou um incêndio.
4. **Em condições abusivas, o líquido pode ser ejetado da bateria; evite o contacto com o mesmo. Se ocorrer um contacto accidental, lave com água. Se o líquido entrar em contacto com os olhos, procure também assistência médica.** O líquido ejetado da bateria pode provocar irritações ou queimaduras.

6. **Não exponha um conjunto de baterias ou uma ferramenta a incêndio ou temperatura excessiva.** A exposição a incêndio ou a uma temperatura superior a 130 °C poderá causar uma explosão.
7. **Siga todas as instruções de carregamento e não carregue o conjunto de baterias ou ferramenta fora da amplitude de temperaturas especificada nas instruções.** O carregamento impróprio ou a temperaturas fora da amplitude especificada poderá danificar a bateria e aumentar o risco de incêndio.
10. **Não utilize a ferramenta em areia ou numa superfície com pó.** Objetos estranhos podem entrar na ferramenta e causar uma anomalia.
11. **Não aponte a saída da mangueira na sua direção ou na direção de terceiros.** Os objetos podem ser insuflados e causar uma lesão.
12. **Não aponte a saída da mangueira para pó ou similar.** O pó pode espalhar-se e causar uma lesão.
13. **Não infle objetos de grande capacidade.** Se inflar um objeto de grande capacidade, a ferramenta pode ficar extremamente quente e causar queimaduras na pele.

Assistência

1. **A ferramenta elétrica deve receber assistência por parte de pessoal qualificado que utilize apenas peças de substituição idênticas.** Isto garantirá que a segurança da ferramenta elétrica é mantida.
2. **Nunca repare conjuntos de baterias danificados.** A reparação de conjuntos de baterias apenas deve ser realizada pelo fabricante ou por prestadores de serviços autorizados.
3. **Siga as instruções para lubrificação e mudança de acessórios.**
14. **Não toque na ferramenta, mangueira, mandril pneumático ou adaptador logo após inflar objetos.** As peças metálicas podem ficar extremamente quentes e podem causar queimaduras na pele.
15. **Não utilize a ferramenta com as mãos molhadas.**
16. **Quando dobrar a braçadeira do mandril pneumático, tenha cuidado para não apertar os dedos entre o mandril pneumático e a braçadeira.**
17. **Assegure que a mangueira não está emaranhada.** Se a mangueira estiver emaranhada pode causar a perda de equilíbrio e causar uma lesão.
18. **Nunca deixe a ferramenta sem supervisão quando a mangueira estiver presa ao objeto ou durante o funcionamento.**
19. **Não utilize a ferramenta como dispositivo respiratório.**
20. **Não utilize a ferramenta para pulverizar produtos químicos.** Os seus pulmões podem sofrer danos causados pela inalação de vapores tóxicos.
21. **Utilize a ferramenta numa área aberta, afastada no mínimo 50 cm de qualquer parede ou objeto que possa limitar o fluxo de ar para as aberturas de ventilação.**
22. **Não desmonte a ferramenta.**
23. **Utilize apenas acessórios padrão fornecidos pela Makita.** A utilização de quaisquer outros acessórios ou acoplamentos pode representar risco de lesão física.

Avisos de segurança do compressor a bateria

1. **Quando inflar objetos, ligue o mandril pneumático, o adaptador e a válvula firmemente.** Caso contrário, o objeto, a mangueira, o mandril pneumático ou o adaptador podem sofrer danos e o operador pode sofrer ferimentos.
2. **Alivie a pressão de ar lentamente. Quando remover a mangueira após inflar objetos, segure o objeto, a mangueira e o mandril pneumático firmemente.** O objeto, o mandril pneumático ou o adaptador podem ressaltar devido ao ar exaurido e causar ferimentos.
3. **Não infle o objeto além da pressão máxima do objeto.** Caso contrário, a ferramenta ou o objeto podem ficar danificados e o operador ferido.
4. **Não utilize a ferramenta para além da pressão máxima de saída da ferramenta.** Utilizar a ferramenta a uma pressão de saída superior à pressão máxima de saída da ferramenta pode rebentar o objeto ou a ferramenta.
5. **Infle apenas os objetos que o fabricante permite inflar, tais como pneus, bolas desportivas ou pequenos tubos flutuadores.** Inflar outros objetos pode danificá-los e causar uma lesão.
6. **Quando inflar objetos, verifique o manómetro de pressão, o estado da ferramenta e do objeto e verifique se não existem fugas de ar.** Caso contrário, a ferramenta ou o objeto podem sofrer danos e causar uma lesão.
7. **Quando transportar a ferramenta, segure na alça da ferramenta. Não segure ou puxe a mangueira.** A ferramenta pode sofrer danos e causar ferimentos.
8. **Após inflar objetos, verifique a pressão de ar utilizando um equipamento de medição fiável e calibrado.** Utilize o manómetro de pressão da ferramenta apenas como referência.
9. **Após utilizar a ferramenta por 5 minutos continuamente, pare de utilizar a ferramenta por 5 minutos para deixá-la arrefecer.** Não utilize a ferramenta além do tempo de funcionamento contínuo permitido. Caso contrário, a ferramenta pode sofrer danos e causar uma lesão.
1. **Antes de utilizar a bateria, leia todas as instruções e etiquetas de precaução no (1) carregador de bateria (2) bateria e (3) produto que utiliza a bateria.**
2. **Não abra a bateria.**
3. **Se o tempo de funcionamento se tornar excessivamente curto, pare o funcionamento imediatamente. Pode resultar em sobreaquecimento, possíveis queimaduras e mesmo explosão.**
4. **Se entrar eletrólito nos seus olhos, lave-os com água e consulte imediatamente um médico. Pode resultar em perda de visão.**
5. **Não coloque a bateria em curto-circuito:**
 - (1) **Não toque nos terminais com qualquer material condutor.**
 - (2) **Evite guardar a bateria juntamente com outros objetos metálicos tais como pregos, moedas, etc.**
 - (3) **Não exponha a bateria à água ou chuva.**

Instruções de segurança importantes para a bateria

Um curto-circuito pode ocasionar um enorme fluxo de corrente, sobreaquecimento, possíveis queimaduras e mesmo estragar-se.

6. Não guarde a ferramenta e a bateria em locais onde a temperatura pode atingir ou exceder 50°C.
7. Não queime a bateria mesmo que esteja estragada ou completamente gasta. A bateria pode explodir no fogo.
8. Tenha cuidado para não deixar cair ou dar pancadas na bateria.
9. Não utilize uma bateria danificada.
10. As baterias de íons de lítio contidas na ferramenta são sujeitas aos requisitos da DGL (Dangerous Goods Legislation - Legislação de bens perigosos).
Para o transporte comercial, por exemplo, por terceiros ou agentes de expedição, têm de ser observados os requisitos referentes à embalagem e etiquetagem.
Para preparação do artigo a ser expedido, é necessário consultar um perito em materiais perigosos. Tenha ainda em conta a possibilidade de existirem regulamentos nacionais mais detalhados.
Coloque fita-cola ou tape os contactos abertos e embale a bateria de tal forma que não possa mover-se dentro da embalagem.
11. Quando eliminar a bateria, remova-a da ferramenta e elimine-a num local seguro. Siga os regulamentos locais relacionados com a eliminação de baterias.
12. Utilize as baterias apenas com os produtos especificados pela Makita. Instalar as baterias em produtos não-conformes poderá resultar num incêndio, calor excessivo, explosão ou fuga de eletrólito.
13. Se a ferramenta não for utilizada durante um período de tempo prolongado, a bateria deve ser removida da ferramenta.

GUARDE ESTAS INSTRUÇÕES.

⚠️ PRECAUÇÃO: Utilize apenas baterias genuínas da Makita. A utilização de baterias não genuínas da Makita ou de baterias que foram alteradas, pode resultar no rebentamento da bateria provocando incêndios, ferimentos pessoais e danos. Além disso, anulará a garantia da Makita no que se refere à ferramenta e ao carregador Makita.

Conselhos para manter a máxima vida útil da bateria

1. Carregue a bateria antes que esteja completamente descarregada. Pare sempre o funcionamento da ferramenta e carregue a bateria quando notar menos poder na ferramenta.
2. Nunca carregue uma bateria completamente carregada. Carregamento excessivo diminui a vida útil da bateria.
3. Carregue a bateria à temperatura ambiente de 10°C – 40°C. Deixe que uma bateria quente arrefeça antes de a carregar.
4. Carregue a bateria se não a utilizar durante um longo período de tempo (mais de seis meses).

DESCRIÇÃO FUNCIONAL

⚠️ PRECAUÇÃO: Certifique-se sempre de que a ferramenta está desligada e a bateria foi retirada antes de regular ou verificar qualquer função na ferramenta.

Instalação ou remoção da bateria

⚠️ PRECAUÇÃO: Desligue sempre a ferramenta antes de colocar ou retirar a bateria.

⚠️ PRECAUÇÃO: Segure firmemente a ferramenta e a bateria quando instalar ou remover a bateria. Se não segurar firmemente a ferramenta e a bateria pode fazer com que escorreguem das suas mãos resultando em danos na ferramenta e na bateria e ferimentos pessoais.

► Fig.1: 1. Indicador vermelho 2. Botão 3. Bateria

Para retirar a bateria, deslize-a para fora da ferramenta enquanto desliza o botão na frente da bateria.

Para instalar a bateria, alinhe a lingueta da bateria com a ranhura no compartimento e deslize-a no lugar. Empurre-a até o fim para que a mesma encaixe no lugar com um clique. Se puder ver a parte vermelha no lado superior do botão, significa que não está completamente bloqueada.

⚠️ PRECAUÇÃO: Instale sempre a bateria até ao fim, até deixar de ver o indicador vermelho. Caso contrário, a bateria poderá cair da ferramenta acidentalmente e provocar ferimentos em si mesmo ou em alguém próximo.















⚠️ PRECAUÇÃO: Não instale a bateria à força. Se a bateria não deslizar facilmente é porque não foi colocada corretamente.

Indicação da capacidade restante da bateria

Apenas para baterias com indicador

► Fig.2: 1. Luzes indicadoras 2. Botão de verificação

Prima o botão de verificação na bateria para indicar a capacidade restante da bateria. As luzes indicadoras acendem durante alguns segundos.

Luzes indicadoras			Capacidade restante
 Aceso	 Apagado	 A piscar	
			75% a 100%
			50% a 75%
			25% a 50%
			0% a 25%
			Carregar a bateria.
			A bateria pode estar avariada.

NOTA: Dependendo das condições de utilização e da temperatura ambiente, a indicação pode ser ligeiramente diferente da capacidade real.

Sistema de proteção da ferramenta/bateria

A ferramenta está equipada com um sistema de proteção da ferramenta/bateria. Este sistema desliga automaticamente a alimentação para prolongar a vida útil da ferramenta e da bateria. A ferramenta para automaticamente durante o funcionamento se a ferramenta ou bateria for colocada mediante uma das seguintes condições:

Proteção contra sobrecarga

Esta proteção funciona quando a ferramenta é utilizada de uma forma que causa a absorção de uma corrente anormalmente alta. Nesta situação, desligue a ferramenta e pare a aplicação que causou a sobrecarga da ferramenta. De seguida, ligue a ferramenta para reiniciar.

Proteção contra sobreaquecimento

Esta proteção funciona e a luz pisca quando a ferramenta ou a bateria está sobreaquecida. Nesta situação, deixe a ferramenta e a bateria arrefecerem antes de voltar a ligar a ferramenta.

Proteção contra descarga excessiva

Esta proteção funciona quando a restante capacidade da bateria fica fraca. Nesta situação, remova a bateria da ferramenta e carregue a bateria.

Interruptor de alimentação principal

AVISO: Desligue sempre o interruptor de alimentação principal quando não está a utilizar.

PRECAUÇÃO: Quando transportar a ferramenta, desligue o interruptor de alimentação principal. Caso contrário, puxar o gatilho do interruptor inadvertidamente pode causar uma lesão.

► **Fig.3:** 1. Interruptor de alimentação principal

Para ligar a ferramenta, prima o interruptor de alimentação principal. Para desligar a ferramenta, prima novamente o interruptor de alimentação principal.

NOTA: Esta ferramenta tem uma função de desligar automático. Para evitar o arranque não intencional, o interruptor de alimentação principal desliga automaticamente quando o gatilho do interruptor não é puxado durante um determinado período de tempo, depois de se ligar o interruptor de alimentação principal.

Ação do interruptor

AVISO: Antes de colocar a bateria na ferramenta, verifique sempre se o gatilho do interruptor funciona corretamente e volta para a posição "OFF" quando libertado.

► **Fig.4:** 1. Gatilho

Para efetuar o arranque da ferramenta, basta puxar o gatilho do interruptor. Solte o gatilho do interruptor para parar.

Manómetro de pressão

► **Fig.5:** 1. Botão da unidade 2. Botão menos 3. Botão mais

Se o objeto a inflar estiver ligado à ferramenta, a pressão de ar do objeto é exibida no manómetro de pressão quando ligar a ferramenta. Se nada estiver ligado à ferramenta, o manómetro de pressão exibe "0". Pode regular a pressão de ar no manómetro de pressão. Para alterar a unidade, pressione o botão da unidade. Para aumentar o valor de pressão, pressione o botão mais. Para diminuir o valor de pressão, pressione o botão menos. Pode definir o valor de pressão entre 20 kPa (3 PSI) e 830 kPa (121 PSI).

Acender a lâmpada da frente

► **Fig.6:** 1. Lâmpada 2. Interruptor de alimentação principal

PRECAUÇÃO: Não olhe para a luz ou para a fonte de iluminação diretamente.

Quando ligar a ferramenta ao pressionar o interruptor de alimentação principal, a lâmpada acende. Quando desligar a ferramenta ao pressionar o interruptor de alimentação principal, a lâmpada apaga.

OBSERVAÇÃO: Quando a ferramenta estiver sobreaquecida, a lâmpada fica intermitente. Arrefeça a ferramenta completamente antes de operá-la novamente.

NOTA: Utilize um pano seco para limpar a sujidade da lente da lâmpada. Tenha cuidado para não riscar a lente da lâmpada ou a iluminação pode ficar enfraquecida.

Armazenar o adaptador

► **Fig.7:** 1. Agulha da bola desportiva 2. Adaptador da válvula Presta 3. Suporte do adaptador

Os adaptadores podem ser guardados no suporte do adaptador da ferramenta. Insira a agulha da bola desportiva no adaptador da válvula Presta antes de prendê-los ao suporte do adaptador.

Armazenar a mangueira

► **Fig.8:** 1. Suporte da mangueira 2. Mangueira
A mangueira pode ser presa ao suporte da mangueira da ferramenta.

OPERAÇÃO

NOTA: Os adaptadores padrão variam em função do país.

Utilizar o adaptador da válvula Inglesa

1. Desdobre a braçadeira do mandril pneumático.
2. Insira o adaptador da válvula Inglesa no mandril pneumático.
3. Dobre a braçadeira do mandril pneumático firmemente.

► **Fig.9:** 1. Adaptador da válvula Inglesa 2. Mandril pneumático 3. Braçadeira do mandril pneumático 4. Haste da válvula

4. Prenda o adaptador da válvula Inglesa na haste da válvula enquanto abre o adaptador da válvula Inglesa.

5. Ligue a ferramenta.

6. Infile o pneu puxando o gatilho do interruptor enquanto verifica o estado do pneu.

OBSERVAÇÃO: Quando utilizar o adaptador da válvula Inglesa, o manómetro de pressão não exhibe um valor preciso devido às características da válvula. Quando inflar um pneu, não utilize o valor no manómetro de pressão, mas infle-o ao verificar o estado do pneu.

Se a ferramenta parar antes de o pneu atingir a pressão de ar pretendida, ajuste o valor de pressão e, em seguida, infle o pneu novamente.

Utilizar o adaptador da válvula de Schrader

1. Desdobre a braçadeira do mandril pneumático.

2. Prenda o mandril pneumático à haste da válvula.

► **Fig.10:** 1. Braçadeira do mandril pneumático 2. Haste da válvula 3. Mandril pneumático

3. Dobre a braçadeira do mandril pneumático firmemente.

4. Ligue a ferramenta e, em seguida, regule o valor de pressão adequado para o pneu utilizando o manómetro de pressão.

5. Continue a puxar o gatilho do interruptor até a ferramenta parar. O pneu é inflado com a pressão especificada.

Utilizar o adaptador da válvula Presta

1. Solte a porca de bloqueio na haste da válvula.

► **Fig.11:** 1. Porca de bloqueio

2. Desdobre a braçadeira do mandril pneumático.

3. Prenda o adaptador da válvula Presta à haste da válvula e, em seguida, prenda o mandril pneumático ao adaptador da válvula Presta.

► **Fig.12:** 1. Adaptador da válvula Presta 2. Mandril pneumático 3. Braçadeira do mandril pneumático 4. Haste da válvula

4. Dobre a braçadeira do mandril pneumático firmemente.

5. Ligue a ferramenta e, em seguida, regule o valor de pressão adequado para o pneu utilizando o manómetro de pressão.

6. Continue a puxar o gatilho do interruptor até a ferramenta parar. O pneu é inflado com a pressão especificada.

7. Remova o mandril pneumático e o adaptador da válvula Presta e, em seguida, aperte a porca de bloqueio.

Utilizar a agulha da bola desportiva ou o adaptador roscado

Pode inflar itens pequenos, tais como bolas desportivas ou tubos flutuadores. Para inflar bolas desportivas, utilize a agulha da bola desportiva. Para inflar tubos flutuadores, utilize o adaptador roscado.

1. Desdobre a braçadeira do mandril pneumático.

2. Prenda a agulha da bola desportiva ou o adaptador roscado ao mandril pneumático.

► **Fig.13:** 1. Braçadeira do mandril pneumático

2. Mandril pneumático 3. Agulha da bola desportiva 4. Adaptador roscado

3. Dobre a braçadeira do mandril pneumático firmemente.

4. Insira a agulha da bola desportiva ou o adaptador roscado no orifício no item.

5. Ligue a ferramenta e, em seguida, regule o valor de pressão adequado utilizando o manómetro de pressão.

OBSERVAÇÃO: Quando inflar um tubo flutuador, o manómetro de pressão não exhibe um valor preciso, uma vez que a pressão do tubo flutuador é inferior a 20 kPa (3 PSI). Quando inflar um tubo flutuador, não utilize o valor no manómetro de pressão, mas infle-o ao verificar o estado do tubo flutuador.

6. Continue a puxar o gatilho do interruptor até a ferramenta parar. O item é inflado com a pressão especificada.

MANUTENÇÃO

PRECAUÇÃO: Certifique-se sempre de que a ferramenta se encontra desligada e de que a bateria foi retirada antes de executar qualquer inspeção ou manutenção.

OBSERVAÇÃO: Nunca utilize gasolina, benzina, diluente, álcool ou produtos semelhantes. Pode ocorrer a descoloração, deformação ou rachaduras.

Para manter a SEGURANÇA e a FIABILIDADE do produto, as reparações e qualquer outra manutenção ou ajuste devem ser levados a cabo pelos centros de assistência Makita autorizados ou pelos centros de assistência de fábrica, utilizando sempre peças de substituição Makita.

SPECIFIKATIONER

Model:	DMP180
Længde	251 - 266 mm
Maksimalt lufttryk	830 kPa
Driftscyklus	5 minutter Til / 5 minutter Fra
Mærkespænding	18 V DC
Vægt	1,4 - 1,7 kg

- På grund af vores kontinuerlige forsknings- og udviklingsprogrammer kan hosstående specifikationer blive ændret uden varsel.
- Specifikationer og akku kan variere fra land til land.
- Vægten kan være anderledes afhængigt af tilbehøret, inklusive akkuen. Den letteste og tungeste kombination i henhold til EPTA-procedure 01/2014 er vist i tabellen.

Anvendelig akku og oplader

Akku	BL1815N / BL1820 / BL1820B / BL1830 / BL1830B / BL1840 / BL1840B / BL1850 / BL1850B / BL1860B
Oplader	DC18RC / DC18RD / DC18RE / DC18SD / DC18SE / DC18SF / DC18SH

- Nogle af de akkuer og opladere, der er angivet ovenfor, er muligvis ikke tilgængelige, afhængigt af hvilket område du bor i.

⚠ ADVARSEL: Brug kun de akkuer og opladere, der er angivet ovenfor. Brug af andre akkuer og opladere kan medføre personskaade og/eller brand.

Symboler

Følgende viser de symboler, der anvendes til udstyret. Vær sikker på, at De forstår betydningen af symbolerne før brugen.



Læs brugsanvisningen.



Risiko for sprængning.



Kun for lande inden for EU
På grund af tilstedeværelsen af farlige komponenter i udstyret kan affald af elektrisk og elektronisk udstyr, akkumulatører og batterier have en negativ indvirkning på miljøet og folkesundheden. Bortskaf ikke elektriske og elektroniske apparater eller batterier sammen med husholdningsaffald!
I overensstemmelse med EF-direktiv om affaldshåndtering af elektrisk og elektronisk udstyr og om akkumulatører og batterier og affaldsakkumulatører og -batterier, og i overensstemmelse med national lovgivning, skal brugt elektrisk udstyr, batterier og akkumulatører opbevares separat og leveres til et separat indsamlingssted for kommunalt affald, der er etableret i henhold til bestemmelserne om miljøbeskyttelse. Dette er angivet ved symbolet på den krydsede skraldespand, der er placeret på udstyret.

Tilsigtet anvendelse

Denne maskine er beregnet til at pumpe dæk, sportsbolde eller små baderinge.

Støj

Det typiske A-vægtede støjniveau bestemt i overensstemmelse med EN62841-1:
Lydtrykniveau (L_{pA}) : 70 dB (A)
Usikkerhed (K): 3 dB (A)

Støjniveauet under arbejdet kan overskride 80 dB (A).

BEMÆRK: De(n) angivne støjemissionsværdi(er) er målt i overensstemmelse med en standardtestmetode og kan anvendes til at sammenligne en maskine med en anden.

BEMÆRK: De(n) angivne støjemissionsværdi(er) kan også anvendes i en præliminær eksponeringsvurdering.

⚠ ADVARSEL: Bær høreværn.

⚠ ADVARSEL: Støjemissionen under den faktiske anvendelse af maskinen kan være forskellig fra de(n) angivne værdi(er), afhængigt af den måde hvorpå maskinen anvendes, især den type arbejdsømne der behandles.

⚠ ADVARSEL: Sørg for at identificere de sikkerhedsforskrifter til beskyttelse af operatøren, som er baseret på en vurdering af eksponering under de faktiske brugsforhold (med hensyntagen til alle dele i brugscyklussen, f.eks. de gange, hvor maskinen er slukket, og når den kører i tomgang i tilgift til afbrydertiden).

Vibration

Vibrationens totalværdi (tre-aksial vektorsum) bestemt i overensstemmelse med EN62841-1:
Arbejdstilstand: Oppumpning (830 kPa)
Vibrationsemission (a_{hv}): 3,6 m/s^2
Usikkerhed (K): 1,5 m/s^2

BEMÆRK: De(n) angivne totalværdi(er) for vibration er målt i overensstemmelse med en standardtestmetode og kan anvendes til at sammenligne en maskine med en anden.

BEMÆRK: De(n) angivne totalværdi(er) for vibration kan også anvendes i en præliminær eksponeringsvurdering.

⚠ ADVARSEL: Vibrationsemissionen under den faktiske anvendelse af maskinen kan være forskellig fra de(n) angivne værdi(er), afhængigt af den måde hvorpå maskinen anvendes, især den type arbejdsområde der behandles.

⚠ ADVARSEL: Sørg for at identificere de sikkerhedsforskrifter til beskyttelse af operatøren, som er baseret på en vurdering af eksponering under de faktiske brugsforhold (med hensyntagen til alle dele i brugscyklussen, f.eks. de gange, hvor maskinen er slukket, og når den kører i tomgang i tilgift til afbrydertiden).

EF-overensstemmelseserklæring

Kun for lande i Europa

EF-overensstemmelseserklæringen er inkluderet som Bilag A i denne brugsanvisning.

SIKKERHEDSADVARSLER

Almindelige sikkerhedsregler for el-værktøj

⚠ ADVARSEL: Læs alle de sikkerhedsadvarsler, instruktioner, illustrationer og specifikationer, der følger med denne maskine. Forsømmelse af at overholde alle nedenstående instruktioner kan medføre elektrisk stød, brand og/eller alvorlig personskade.

Gem alle advarsler og instruktioner til fremtidig reference.

Ordet "el-værktøj" i advarslerne henviser til det netforsynede (netledning) el-værktøj eller batteriforsynede (akku) el-værktøj.

Sikkerhed i arbejdsområdet

1. **Hold arbejdsområdet rent og veloplyst.** Rodede eller mørke områder kan medføre ulykker.
2. **Undlad at betjene el-værktøjet i eksplosive atmosfærer, for eksempel ved tilstedeværelse af brændbare væsker, gasser eller støv.** El-værktøjet frembringer gnister, der kan antænde støv eller dampe.
3. **Hold børn og tilskuere på afstand under betjeningen af el-værktøj.** Distractioner kan medføre, at De mister kontrollen.

Elektrisk sikkerhed

1. **Stikkene på el-værktøjet skal svare til stikkontakten.** De må ikke ændre stikket på nogen måde. **Brug ikke stikadaptere sammen med jordforbundne el-værktøjer.** Uændrede stik og tilsvarende stikkontakter mindsker risikoen for elektrisk stød.
2. **Undgå kropskontakt med jordforbundne overflader som rør, radiatorer, overflader og køleskabe.** Der er større risiko for elektrisk stød, hvis kroppen har jordforbindelse.
3. **Udsæt ikke el-værktøj for regn eller våde omgivelser.** Hvis der kommer vand ind i værktøjet, forøges risikoen for elektrisk stød.

4. **Belast ikke ledningen. Brug aldrig ledningen til at bære eller trække el-værktøjet eller til at tage stikket ud af stikkontakten.** Udsæt ikke ledningen for varme, olie, skarpe kanter eller bevægelige dele. Beskadigede eller sammenviklede ledninger øger risikoen for elektrisk stød.
5. **Brug en forlængerledning, der er beregnet til udendørs brug, når el-værktøjet anvendes udendørs.** Brug af en ledning, der er beregnet til udendørs brug, reducerer risikoen for elektrisk stød.
6. **Hvis De er nødt til at anvende et el-værktøj i fugtige omgivelser, skal De benytte en strømforsyning, der er beskyttet mod reststrøm.** Brug af en enhed til beskyttelse mod reststrøm mindsker risikoen for elektrisk stød.
7. **Maskiner kan frembringe elektromagnetiske felter (EMF), som ikke er skadelige for brugerne.** Brugere af pacemakere og lignende medicinsk udstyr bør imidlertid kontakte producenten af deres udstyr og/eller en læge for at få rådgivning, før de bruger denne maskine.

Personlig sikkerhed

1. **Vær opmærksom, hold øje med, hvad De foretager Dem, og udvis sund fornuft ved betjeningen af el-værktøj.** Anvend ikke el-værktøj, når De er træt eller påvirket af stoffer, alkohol eller medicin. Ved brug af el-værktøj kan et enkelt øjeblik uopmærksomhed medføre alvorlig personskade.
2. **Bær personligt beskyttelsesudstyr.** Brug altid beskyttelsesbriller. Beskyttelsesudstyr som f.eks. støvmaske, skridsikre sko, hjelm eller høreværn, der benyttes under de relevante forhold, forebygger personskade.
3. **Forebyg, at el-værktøjet starter ved et uheld.** Sørg for, at afbryderen er slået fra, før De sætter el-værktøjet til strømforsyningen og/eller batteriet, tager værktøjet op eller bærer det. Hvis De bærer el-værktøj med fingeren på afbryderen, eller hvis De sætter strøm til el-værktøj, mens afbryderen er slået til, kan det medføre uheld.
4. **Fjern alle justeringsnøgler eller skruenøgler, før De tænder for el-værktøjet.** En skruenøgle eller nøgle, der sidder på en roterende del af værktøjet, kan forårsage personskade.
5. **Stræk Dem ikke for langt.** Bevar til enhver tid fodfæstet og balancen. Det giver bedre kontrol med el-værktøjet i uventede situationer.
6. **Bær korrekt påklædning.** Undlad at bære løs påklædning eller smykker. Hold hår og tøj væk fra bevægelige dele. Løstsiddende tøj, smykker eller langt hår kan blive indfanget i de bevægelige dele.
7. **Hvis der medfølger udstyr til filtrering og opsamling af støv, skal De sørge for, at udstyret er tilsuttet, og at det anvendes korrekt.** Brug af støvopsamling kan mindske støvrelaterede risici.
8. **Lad ikke det faktum, at du er bekendt med maskiner efter hyppig brug, betyde, at du bliver skødesløs og ignorerer sikkerhedsprincipperne for maskiner.** En uforsigtig handling kan medføre alvorlig personskade på en brøkdal af et sekund.
9. **Bær altid beskyttelsesbriller for at beskytte dine øjne mod skader, når du bruger maskiner.** Beskyttelsesbrillerne skal overholde ANSI Z87.1 i USA, EN 166 i Europa eller AS/NZS 1336 i Australien/New Zealand. I Australien/New Zealand er det desuden påbudt ved lov at bære ansigtsskærm for at beskytte dit ansigt.

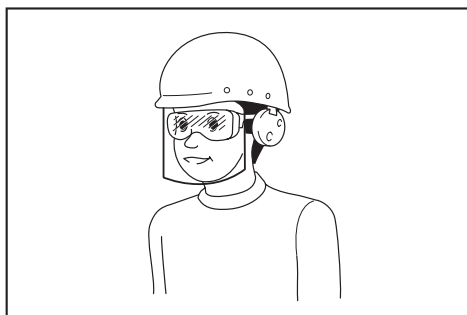

Det er arbejdsgiverens ansvar at påbyde brugerne af maskinen samt andre personer i det umiddelbare arbejdsområde at bære passende sikkerhedsbeskyttelsesudstyr.

Brug og vedligeholdelse af el-værktøjet

1. **Brug ikke magt på el-værktøjet. Brug det rigtige el-værktøj til formålet.** Det rigtige el-værktøj gør hurtigst og bedst det arbejde, som værktøjet er beregnet til.
2. **Brug ikke el-værktøjet, hvis der ikke kan tændes og slukkes på afbryderen.** El-værktøj, der ikke kan kontrolleres med afbryderen, er farligt og skal til reparation.
3. **Tag stikket ud af stikkontakten, og/eller fjern akkuen fra maskinen, hvis den kan tages ud, før du foretager ændringer, skifter tilbehør eller gemmer maskinen af vejen.** Sådanne forebyggende foranstaltninger mindsker risikoen for, at maskinen starter ved et uheld.
4. **Opbevar el-værktøj, der ikke benyttes, utilgængeligt for børn, og lad ikke personer, som ikke er kendt med el-værktøjet eller disse instruktioner, bruge værktøjet.** El-værktøj er farligt i hænderne på uøvede brugere.
5. **Hold maskiner og tilbehør ved lige. Se efter fejljustering eller binding i bevægelige dele, dele, som er i stykker, og alle andre forhold, som kan påvirke brugen af maskinen. Få maskinen repareret før brugen, hvis den er i stykker.** Mange ulykker skyldes dårligt vedligeholdte maskiner.
6. **Hold skæreværktøjer skarpe og rene.** Der er mindre sandsynlighed for, at korrekt vedligeholdte skæreværktøjer med skarpe skærende kanter binder, og de er lettere at kontrollere.
7. **Anvend el-værktøjet, tilbehøret og borespidser osv. i overensstemmelse med disse instruktioner, og tag højde for arbejdsbetingelserne og det arbejde, der skal udføres.** Brug af el-værktøjet til formål, det ikke er beregnet til, kan medføre farlige situationer.
8. **Hold håndtagene og grebfladerne tørre, rene og fri for olie og fedt.** Glatte håndtag og grebflader tillader ikke sikker håndtering og styring af maskinen i uventede situationer.
9. **Undlad at bære arbejdshandsker af tøj under brug af maskinen, da de kan blive viklet ind i maskinen.** Hvis arbejdshandsker af tøj bliver viklet ind i de bevægelige dele, kan det medføre personskade.

Brug og vedligeholdelse af batteriet

1. **Oplad kun med den oplader, som producenten angiver.** En oplader, der passer til én type batteri, kan forårsage brand, hvis den anvendes med et andet batteri.
2. **Brug kun el-værktøjer sammen med de tilhørende batteripakker.** Brug af andre batteripakker kan forårsage personskade og brand.
3. **Når batteripakker ikke anvendes, skal de holdes borte fra andre metalgenstande som papirclips, mønter, nøgler, søm, skruer og andre små metalgenstande, der kan skabe forbindelse mellem terminalerne.** Hvis batteriets terminaler kortsluttes, kan det forårsage brand.
4. **I tilfælde af misbrug kan der sprøjte væske ud fra batteriet. Undgå kontakt. Skyl med vand, hvis De kommer i kontakt med væsken. Søg læge, hvis De får væske i øjet.** Væske, der sprøjter ud fra batteriet, kan medføre irritation eller forbrændinger.
5. **Undlad at bruge en akku eller maskine, der er beskadiget eller ændret.** Beskadigede eller ændrede batterier kan fungere uforudsigeligt og medføre brand, eksplosion eller risiko for personskade.
6. **Undlad at udsætte en akku eller maskine for brand eller høje temperaturer.** Udsættelse for brand eller temperaturer på over 130 °C kan medføre eksplosion.
7. **Følg alle instruktioner vedrørende opladning, og undlad at oplade akkuen eller maskinen uden for det temperaturinterval, der er angivet i instruktionerne.** Opladning, der udføres forkert eller ved temperaturer uden for det angivne temperaturinterval, kan beskadige batteriet og medføre øget risiko for brand.

Service

1. **Få udført service på el-værktøjet hos en autoriseret mekaniker, og brug kun tilsvarende reservedele.** Derved vedligeholdes el-værktøjets sikkerhed.
2. **Udfør aldrig service på beskadigede akkuer.** Service på akkuer må kun udføres af producenten eller af autoriserede reparatører.
3. **Følg instruktionerne for smøring og udskiftning af tilbehør.**

Sikkerhedsadvarsler for akku pumpe

1. **Tilslut luftpatronen, adapteren og ventilen tæt, når du pumper genstande op.** Ellers kan genstanden, slangen, luftpatronen eller adapteren blive beskadiget, og du kan komme til skade.
2. **Frigør lufttryk langsomt.** Når du fjerner slangen efter at have pumpet genstande op, skal du holde godt fast i genstanden, slangen og luftpatronen. Genstanden, luftpatronen eller adapteren kan springe på grund af overskydende luft og forårsage personskade.
3. **Undlad at pumpe en genstand ud over genstandens maksimale tryk.** Ellers kan maskinen eller genstanden blive beskadiget, og du kan komme til skade.
4. **Undlad at bruge maskinen over maskinens maksimale udgangstryk.** Brug af maskinen ved et større udgangstryk end maskinens maksimale udgangstryk kan medføre, at genstanden eller maskinen revner.

5. **Pump kun genstande op, som af producenten er beregnet til at blive pumpet op, for eksempel dæk, sportsbolde eller små baderinge.** Oppumpning af andre genstande kan beskadige dem og forårsage personskade.
6. **Ved oppumpning af genstande skal du kontrollere trykmåleren, status for maskinen og genstanden og se efter, at der ikke er nogen luftlækage.** Ellers kan maskinen eller genstanden blive beskadiget og forårsage personskade.
7. **Når du bærer maskinen, skal du holde i maskinens håndtag. Undlad at holde eller trække i slangen.** Maskinen kan blive beskadiget og forårsage personskade.
8. **Efter oppumpning af genstande skal du kontrollere lufttrykket ved hjælp af et pålideligt og kalibreret måleapparat.** Brug maskinens trykmåler kun som reference.
9. **Når du har brugt maskinen kontinuerligt i 5 minutter, skal du holde op med at bruge maskinen i 5 minutter, så den kan køle af. Undlad at bruge maskinen ud over den tilladte kontinuerlige driftstid.** Ellers kan maskinen blive beskadiget og forårsage personskade.
10. **Undlad at bruge maskinen på sandede eller støvede overflader.** Fremmedlegemer kan trænge ind i maskinen og medføre fejlfunktion.
11. **Ret aldrig slangens udgang mod dig selv eller andre.** Genstande kan blive blæst bort og forårsage personskade.
12. **Ret aldrig slangens udgang mod stov eller lignende.** Støvet kan blive spredt og forårsage personskade.
13. **Undlad at pumpe genstande med stor kapacitet op.** Hvis du pumper en genstand med stor kapacitet op, kan maskinen blive meget varm og forårsage forbrændinger af huden.
14. **Undlad at berøre maskinen, slangen, luftpatronen eller adapteren, umiddelbart efter at du har pumpet genstande op.** Metaldele kan blive ekstremt varme og medføre forbrændinger af huden.
15. **Undlad at bruge maskinen med våde hænder.**
16. **Pas på ikke at få fingrene i klemme mellem luftpatronen og klemmen, når du folder klemmen på luftpatronen.**
17. **Kontroller, at slangen ikke er sammenviklet.** Den sammenviklede slange kan medføre, at du mister balancen, og forårsage personskade.
18. **Lad aldrig maskinen ligge uovervåget, når slangen er monteret på en genstand, eller under brug.**
19. **Brug ikke maskinen som et åndedrætsapparat.**
20. **Brug ikke maskinen til at sprøjte kemikalier.** Dine lunger kan tage skade af at indånde giftige dampe.
21. **Brug maskinen på et åbent sted mindst 50 cm fra vægge eller genstande, der kan begrænse luftstrømmen til ventilationsåbningerne.**
22. **Undlad at skille maskinen ad.**
23. **Brug kun standardekstraustyr fra Makita.** Brug af andet ekstraustyr eller tilbehør kan medføre risiko for personskade.

Vigtige sikkerhedsinstruktioner for akkuen

1. **Læs alle instruktioner og advarselmærkater på (1) akku-opladeren, (2) akkuen og (3) produktet, som anvender akku.**
2. **Lad være med at skille akkuen ad.**
3. **Hold straks op med anvendelsen, hvis brugstiden er blevet stærkt afkortet. Fortsæt anvendelse kan resultere i risiko for overophedning, forbrændinger og endog eksplosion.**
4. **Hvis De har fået elektrolytvæske i øjnene, skal De straks skylle den ud med rent vand og derefter øjeblikkeligt søge lægehjælp. I modsat fald kan De miste synet.**
5. **Vær påpasselig med ikke at komme til at kortslutte akkuen:**
 - (1) **Rør ikke ved terminalerne med noget ledende materiale.**
 - (2) **Undgå at opbevare akkuen i en beholder sammen med andre genstande af metal, for eksempel søm, mønter og lignende.**
 - (3) **Udsæt ikke akkuen for vand eller regn. Kortslutning af akkuen kan forårsage en kraftig øgning af strømmen, overophedning, mulige forbrændinger og endog værktøjstop.**
6. **Opbevar ikke værktøjet og akkuen på et sted, hvor temperaturen kan nå eller overstige 50 °C.**
7. **Lad være med at brænde akkuen, selv ikke i tilfælde, hvor den har lidt alvorlig skade eller er fuldstændig udtjent. Akkuen kan eksplodere, hvis man forsøger at brænde den.**
8. **Lad være med at brænde akkuen eller udsætte den for stød.**
9. **Anvend ikke en beskadiget akku.**
10. **De indbyggede litium-ion-batterier er underlagt lovkrav vedrørende farligt gods.** Ved kommerciel transport, f.eks. af tredjeparts transportselskaber, skal særlige krav til forpakning og mærkning overholdes. Ved forberedelse af udstyret til forsendelse skal du kontakte en ekspert i farligt gods. Overhold også eventuel mere detaljeret national lovgivning. Tape eller tildæk åbne kontakter, og pak batteriet på en måde, så det ikke kan flytte sig rundt i pakningen.
11. **Når akkuen bortskaftes, skal du fjerne den fra maskinen og bortskafe den på et sikkert sted. Følg de lokale love vedrørende bortskaftelsen af batterier.**
12. **Brug kun batterierne med de produkter, som Makita specificerer.** Hvis batterierne installeres i ikke-kompatible produkter, kan det medføre brand, kraftig varme, eksplosion eller udsving af elektrolyt.
13. **Hvis maskinen ikke skal bruges i længere tid ad gangen, skal du fjerne batteriet fra maskinen.**

GEM DENNE BRUGSANVISNING.

⚠FORSIGTIG: Brug kun originale batterier fra Makita. Brug af uoriginale Makita-batterier, eller batterier som er blevet ændret, kan muligvis medføre brud på batteriet, hvilket kan forårsage brand, personskade eller beskadigelse. Det ugyldiggør også Makita-garantien for Makita-maskinen og opladeren.

Tips til opnåelse af maksimal akku-levetid

1. Oplad akkuen, inden den er helt afladet. Stop altid værktøjet, og oplad akkuen, hvis De bemærker, at værktøjeffekten er aftagende.
2. Genoplad aldrig en fuldt opladet akku. Overoplading vil afkorte akkuens levetid.
3. Oplad akkuen ved stuetemperatur ved 10 °C - 40 °C. Lad altid en varm akku få tid til at køle af, inden den oplades.
4. Oplad akkuen, hvis De ikke skal bruge den i længere tid (mere end seks måneder).

FUNKTIONSBESKRIVELSE

⚠FORSIGTIG: Sørg altid for at maskinen er slukket, og at akkuen er taget ud, før der udføres justering eller kontrol af funktioner på maskinen.

Isætning eller fjernelse af akkuen

⚠FORSIGTIG: Sluk altid for værktøjet, før De monterer eller fjerner akkuen.

⚠FORSIGTIG: Hold værktøjet og akkuen fast ved montering eller fjernelse af akkuen. Hvis De ikke holder værktøjet og akkuen fast, kan de glide ud af hænderne på Dem og forårsage beskadigelse af værktøjet og akkuen eller personskaade.

► Fig.1: 1. Rød indikator 2. Knap 3. Akku

Akkuen fjernes ved, at De trækker den ud af værktøjet, idet De skyder knappen på forsiden af akkuen i stilling.

Akkuen monteres ved, at De sætter tungen på akkuen ud for noten i kabinettet og lader den glide på plads. Sæt den hele vejen ind, så den låses på plads med et lille klik. Hvis den røde indikator på oversiden af knappen er synlig, betyder det, at den ikke er tilstrækkeligt låst.

⚠FORSIGTIG: Monter altid akkuen helt, indtil den røde indikator ikke længere er synlig. Hvis dette ikke gøres, kan den falde ud af værktøjet ved et uheld, hvorved De selv eller personer i nærheden kan komme til skade.















⚠FORSIGTIG: Brug ikke magt ved montering af akkuen. Hvis akkuen ikke glider på plads uden problemer, betyder det, at den ikke sættes i på korrekt vis.

Indikation af den resterende batteriladning

Kun til akkuer med indikatoren

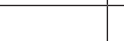
► Fig.2: 1. Indikatorlamper 2. Kontrolknap

Tryk på kontrolknappen på akkuen for at få vist den resterende batteriladning. Indikatorlampen lyser i nogle sekunder.

Indikatorlamper			Resterende ladning
 Tændt	 Slukket	 Blinker	
			75% til 100%
			50% til 75%
			25% til 50%
			0% til 25%
			Genoplad batteriet.
			Der er muligvis fejl i batteriet.

BEMÆRK: Afhængigt af brugsforholdene og den omgivende temperatur kan indikationen afvige en smule fra den faktiske ladning.

Beskyttelsessystem til værktøj/batteri

Maskinen er forsynet med et beskyttelsessystem til maskine/batteri. Systemet afbryder automatisk strømmen for at forlænge maskinens og batteriets levetid. Maskinen stopper automatisk under brugen, hvis maskinen eller batteriet udsættes for et af følgende forhold:

Overbelastningsbeskyttelse

Denne beskyttelse aktiveres, når maskinen anvendes på en sådan måde, at den bruger unormalt meget strøm. Sluk i så fald for maskinen, og stop den anvendelse, der medførte, at maskinen blev overbelastet. Tænd derefter for maskinen for at starte igen.

Beskyttelse mod overophedning

Denne beskyttelse aktiveres, og lampen blinker, når maskinen eller batteriet er overophedet. Lad i så fald maskinen og batteriet køle af, før der tændes for maskinen igen.

Beskyttelse mod overafledning

Denne beskyttelse aktiveres, når den resterende batterikapacitet bliver lav. I denne situation skal du fjerne batteriet fra maskinen og lade batteriet op.

Hovedafbryder

⚠ADVARSEL: Sluk altid på hovedafbryderen, når maskinen ikke er i brug.

⚠FORSIGTIG: Sluk på hovedafbryderen, når du bærer maskinen. Ellers kan du komme til skade, hvis der utilsigtet trykkes på afbryderknappen.

► Fig.3: 1. Hovedafbryder

Tryk på hovedafbryderen for at tænde for maskinen. Tryk på hovedafbryderen igen for at slukke for maskinen.

BEMÆRK: Denne maskine har en funktion til automatisk slukning. For at undgå utilsigtet start slukker hovedafbryderen automatisk, når der ikke trykkes på afbryderknappen i en vis periode, efter at der tændes på hovedafbryderen.

Afbryderbetjening

⚠ ADVARSEL: Inden akkuen sættes i maskinen, bør De altid kontrollere, at afbryderknappen fungerer korrekt, og returnerer til "OFF"-positionen, når den slippes.

► **Fig.4:** 1. Afbryderknop

For at starte maskinen skal du blot trykke på afbryderknappen. Slip afbryderknappen for at stoppe.

Trykmåler

► **Fig.5:** 1. Enhedsknap 2. Minusknap 3. Plusknap

Hvis den genstand, der skal pumpes op, er sluttet til maskinen, vises lufttrykket i genstanden på trykmåleren, når du tænder for maskinen. Hvis der ikke er sluttet noget til maskinen, viser trykmåleren "0". Du kan indstille lufttrykket på trykmåleren. Tryk på enhedsknappen for at ændre måleenheden. Tryk på plusknappen for at forøge trykværdien. Tryk på minusknappen for at mindske trykværdien. Du kan indstille trykværdien mellem 20 kPa (3 PSI) og 830 kPa (121 PSI).

Tænding af lampen foran

► **Fig.6:** 1. Lampe 2. Hovedafbryder

⚠ FORSIGTIG: Kig aldrig direkte på lyskilden. Lad ikke lyset falde i Deres øjne.

Når du tænder for maskinen ved at trykke på hovedafbryderen, lyser lampen. Når du slukker for maskinen ved at trykke på hovedafbryderen, går lampen ud.

BEMÆRKNING: Hvis maskinen bliver overophedet, blinker lampen. Lad i så fald maskinen køle helt ned, før maskinen betjenes igen.

BEMÆRK: Brug en tør klud til at tørre snavset af lampens linse. Pas på ikke at ridse lampens linse, da dette muligvis kan dæmpe belysningen.

Opbevaring af adapter

► **Fig.7:** 1. Nål til sportsbolde 2. Presta-ventiladapter 3. Adapterholder

Adapterne kan opbevares i adapterholderen på maskinen. Sæt nålen til sportsbolde ind i Presta-ventiladapteren, før de sættes i adapterholderen.

Opbevaring af slange

► **Fig.8:** 1. Slangeholder 2. Slange

Slangen kan monteres i slangeholderen på maskinen.

ANVENDELSE

BEMÆRK: Standardadapterne varierer afhængigt af landet.

Brug af Dunlop-ventiladapteren

1. Fold klemmen til luftpatronen ud.
2. Sæt Dunlop-ventiladapteren ind i luftpatronen.
3. Fold klemmen til luftpatronen fast.

► **Fig.9:** 1. Dunlop-ventiladapter 2. Luftpatron 3. Klemme til luftpatron 4. Ventilstamme

4. Sæt Dunlop-ventiladapteren på ventilstammen, idet du åbner Dunlop-ventiladapteren.
5. Tænd for maskinen.
6. Pump dækket op ved at trykke på afbryderknappen, idet du kontrollerer status for dækket.

BEMÆRKNING: Ved brug af Dunlop-ventiladapteren viser trykmåleren ikke en nøjagtig værdi på grund af ventilens egenskaber. Når du pumper et dæk op, må du ikke bruge værdien på trykmåleren, men pumpe det op ved at kontrollere status for dækket.

Hvis maskinen stopper, før dækket når det ønskede lufttryk, skal du justere trykværdien og pumpe dækket op igen.

Brug af Schrader-ventiladapteren

1. Fold klemmen til luftpatronen ud.
2. Monter luftpatronen på ventilstammen.

► **Fig.10:** 1. Klemme til luftpatron 2. Ventilstamme 3. Luftpatron

3. Fold klemmen til luftpatronen fast.
4. Tænd for maskinen, og indstil derefter den rette trykværdi til dækket ved hjælp af trykmåleren.
5. Fortsæt med at trykke på afbryderknappen, indtil maskinen stopper. Dækket pumpes op til det angivne tryk.

Brug af Presta-ventiladapteren

1. Løsn låsemøtrikken på ventilstammen.

► **Fig.11:** 1. Låsemøtrik

2. Fold klemmen til luftpatronen ud.
3. Sæt Presta-ventiladapteren på ventilstammen, og monter derefter luftpatronen på Presta-ventiladapteren.

► **Fig.12:** 1. Presta-ventiladapter 2. Luftpatron 3. Klemme til luftpatron 4. Ventilstamme

4. Fold klemmen til luftpatronen fast.
5. Tænd for maskinen, og indstil derefter den rette trykværdi til dækket ved hjælp af trykmåleren.
6. Fortsæt med at trykke på afbryderknappen, indtil maskinen stopper. Dækket pumpes op til det angivne tryk.
7. Fjern luftpatronen og Presta-ventiladapteren, og stram derefter låsemøtrikken.

Brug af nålen til sportsbolde eller kegleadapteren

Du kan pumpe små genstande op, for eksempel sportsbolde eller baderinge. Hvis du vil pumpe sportsbolde op, skal du bruge nålen til sportsbolde. Hvis du vil pumpe baderinge op, skal du bruge kegleadapteren.

1. Fold klemmen til luftpatronen ud.
2. Sæt nålen til sportsbolde eller kegleadapteren på luftpatronen.

► **Fig.13:** 1. Klemme til luftpatron 2. Luftpatron 3. Nål til sportsbolde 4. Kegleadapter

3. Fold klemmen til luftpatronen fast.
4. Sæt nålen til sportsbolde eller kegleadapteren ind i hullet på genstanden.
5. Tænd for maskinen, og indstil derefter den rette trykværdi ved hjælp af trykmåleren.

BEMÆRKNING: Når du pumper en badering op, viser trykmåleren ikke en nøjagtig værdi, fordi trykket i baderingen er mindre end 20 kPa (3 PSI). Når du pumper en badering op, må du ikke bruge værdien på trykmåleren, men pumpe den op ved at kontrollere status for baderingen.

6. Fortsæt med at trykke på afbryderknappen, indtil maskinen stopper. Genstanden pumpes op til det angivne tryk.

VEDLIGEHOLDELSE

⚠FORSIGTIG: Vær altid sikker på, at værktøjet er slukket, og at akkuen er taget ud, inden De begynder at udføre inspektion eller vedligeholdelse.

BEMÆRKNING: Anvend aldrig benzin, rensbenzin, fortynder, alkohol og lignende. Det kan medføre misfarvning, deformation eller revner.

For at opretholde produktets SIKKERHED og PÅLIDELIGHED må reparation, vedligeholdelse eller justering kun udføres af et autoriseret Makita servicecenter eller fabrikksservicecenter med anvendelse af Makita reservedele.

ΠΡΟΔΙΑΓΡΑΦΕΣ

Μοντέλο:	DMP180
Ολικό μήκος	251 - 266 mm
Μέγιστη πίεση αέρα	830 kPa
Κύκλος λειτουργίας	5 λεπτά ενεργοποιημένος / 5 λεπτά απενεργοποιημένος
Ονομαστική τάση	D.C. 18 V
Καθαρό βάρος	1,4 - 1,7 kg

- Λόγω του συνεχιζόμενου προγράμματος έρευνας και ανάπτυξης, οι προδιαγραφές αυτές υπόκεινται σε αλλαγές χωρίς προειδοποίηση.
- Οι προδιαγραφές και η κασέτα μπαταριών μπορεί να διαφέρουν ανάλογα με τη χώρα.
- Το βάρος μπορεί να διαφέρει ανάλογα με τα προσαρτήματα, συμπεριλαμβανόντας την κασέτα μπαταριών. Ο ελαφρύτερος και ο βαρύτερος συνδυασμός, σύμφωνα με τη διαδικασία ΕΡΤΑ 01/2014, παρουσιάζονται στον πίνακα.

Ισχύουσα κασέτα μπαταριών και φορτιστής

Κασέτα μπαταρίας	BL1815N / BL1820 / BL1820B / BL1830 / BL1830B / BL1840 / BL1840B / BL1850 / BL1850B / BL1860B
Φορτιστής	DC18RC / DC18RD / DC18RE / DC18SD / DC18SE / DC18SF / DC18SH

- Ορισμένες από τις κασέτες και τους φορτιστές μπαταριών που αναγράφονται παραπάνω ίσως να μην είναι διαθέσιμοι, ανάλογα με την τοποθεσία κατοικίας σας.

▲ ΠΡΟΕΙΔΟΠΟΙΗΣΗ: Να χρησιμοποιείτε μόνο τις κασέτες μπαταριών και τους φορτιστές που παρατίθενται ανωτέρω. Η χρήση οποιασδήποτε άλλης κασέτας μπαταριών ή φορτιστή μπορεί να προκαλέσει τραυματισμό ή/και πυρκαγιά.

Σύμβολα

Παρακάτω παρουσιάζονται τα σύμβολα που χρησιμοποιούνται για τον εξοπλισμό. Βεβαιωθείτε ότι κατανοείτε τη σημασία τους πριν από τη χρήση.



Διαβάστε το εγχειρίδιο οδηγιών.



Κίνδυνος έκρηξης.



Μόνο για τις χώρες της ΕΕ
Λόγω της παρουσίας των επικίνδυνων συστατικών μερών στον εξοπλισμό, ο απόβλητος ηλεκτρικός και ηλεκτρονικός εξοπλισμός, οι συσσωρευτές και οι μπαταρίες μπορεί να έχουν αρνητική επίδραση στο περιβάλλον και την ανθρώπινη υγεία. Μην απορρίπτετε τις ηλεκτρικές και ηλεκτρονικές συσκευές ή μπαταρίες μαζί με τα οικιακά απορρίμματα!

Σύμφωνα με την Ευρωπαϊκή Οδηγία για τον απόβλητο ηλεκτρικό και ηλεκτρονικό εξοπλισμό και για τους συσσωρευτές και μπαταρίες και τους απόβλητους συσσωρευτές και μπαταρίες, καθώς και την προσαρμογή τους στην εθνική νομοθεσία, ο απόβλητος ηλεκτρικός εξοπλισμός, οι μπαταρίες και οι συσσωρευτές θα πρέπει να αποθηκεύονται ξεχωριστά και να παραδίδονται σε ξεχωριστό σημείο συλλογής για δημοτικά απόβλητα, το οποίο λειτουργεί σύμφωνα με τους κανονισμούς για την προστασία του περιβάλλοντος. Αυτό υποδεικνύεται από το σύμβολο του διαγραμμένου τροχοφόρου κάδου που βρίσκεται αναρτημένο επάνω στον εξοπλισμό.

Προοριζόμενη χρήση

Το εργαλείο αυτό προορίζεται για το φούσκωμα ελαστικών, αθλητικών μπάλων ή μικρών σωσιβίων.

Θόρυβος

Το τυπικό A επίπεδο καταμετρημένου θορύβου καθορίζεται σύμφωνα με το EN62841-1:

Στάθμη ηχητικής πίεσης (L_{pA}): 70 dB (A)
Αβεβαιότητα (K): 3 dB (A)

Η ένταση θορύβου υπό συνθήκες εργασίας μπορεί να υπερβεί τα 80 dB (A).

ΠΑΡΑΤΗΡΗΣΗ: Η δηλωμένη τιμή(ές) εκπομπής θορύβου έχει μετρηθεί σύμφωνα με την πρότυπη μέθοδο δοκιμής και μπορεί να χρησιμοποιηθεί για τη σύγκριση ενός εργαλείου με κάποιο άλλο.

ΠΑΡΑΤΗΡΗΣΗ: Η δηλωμένη τιμή(ές) εκπομπής θορύβου μπορεί να χρησιμοποιηθεί και στην προκαταρκτική αξιολόγηση της έκθεσης.

⚠️ ΠΡΟΕΙΔΟΠΟΙΗΣΗ: Να φοράτε ωτοασπίδες.

⚠️ ΠΡΟΕΙΔΟΠΟΙΗΣΗ: Η εκπομπή θορύβου κατά τη χρήση του ηλεκτρικού εργαλείου σε πραγματικές συνθήκες μπορεί να διαφέρει από τη δηλωμένη τιμή(ές) ανάλογα με τους τρόπους χρήσης του εργαλείου, ιδιαίτερα το είδος του τεμαχίου εργασίας που υπόκειται επεξεργασία.

⚠️ ΠΡΟΕΙΔΟΠΟΙΗΣΗ: Φροντίστε να λάβετε τα κατάλληλα μέτρα προστασίας του χειριστή βάσει ενός υπολογισμού της έκθεσης σε πραγματικές συνθήκες χρήσης (λαμβάνοντας υπόψη όλες τις συνιστώσες του κύκλου λειτουργίας όπως τους χρόνους που το εργαλείο είναι εκτός λειτουργίας και όταν βρίσκεται σε αδρανή λειτουργία πέραν του χρόνου ενεργοποίησης).

Κραδασμός

Η ολική τιμή δόνησης (άθροισμα τρι-αξονικού διανύσματος) καθορίζεται σύμφωνα με το EN62841-1:

Είδος εργασίας: Φούσκωμα (830 kPa)

Εκπομπή δόνησης ($a_{h,r}$): 3,6 m/s²

Αβεβαιότητα (K): 1,5 m/s²

ΠΑΡΑΤΗΡΗΣΗ: Η δηλωμένη τιμή(ές) συνολικών κραδασμών έχει μετρηθεί σύμφωνα με την πρότυπη μέθοδο δοκιμής και μπορεί να χρησιμοποιηθεί για τη σύγκριση ενός εργαλείου με κάποιο άλλο.

ΠΑΡΑΤΗΡΗΣΗ: Η δηλωμένη τιμή(ές) συνολικών κραδασμών μπορεί να χρησιμοποιηθεί και στην προκαταρκτική αξιολόγηση της έκθεσης.

⚠️ ΠΡΟΕΙΔΟΠΟΙΗΣΗ: Η εκπομπή κραδασμών κατά τη χρήση του ηλεκτρικού εργαλείου σε πραγματικές συνθήκες μπορεί να διαφέρει από τη δηλωμένη τιμή(ές) εκπομπής ανάλογα με τους τρόπους χρήσης του εργαλείου, ιδιαίτερα το είδος του τεμαχίου εργασίας που υπόκειται επεξεργασία.

⚠️ ΠΡΟΕΙΔΟΠΟΙΗΣΗ: Φροντίστε να λάβετε τα κατάλληλα μέτρα προστασίας του χειριστή βάσει ενός υπολογισμού της έκθεσης σε πραγματικές συνθήκες χρήσης (λαμβάνοντας υπόψη όλες τις συνιστώσες του κύκλου λειτουργίας όπως τους χρόνους που το εργαλείο είναι εκτός λειτουργίας και όταν βρίσκεται σε αδρανή λειτουργία πέραν του χρόνου ενεργοποίησης).

Δήλωση συμμόρφωσης EK

Μόνο για χώρες της Ευρώπης

Η δήλωση συμμόρφωσης EK περιλαμβάνεται ως Παράρτημα Α στο παρόν χειρίδιο οδηγιών.

ΠΡΟΕΙΔΟΠΟΙΗΣΕΙΣ ΑΣΦΑΛΕΙΑΣ

Γενικές προειδοποιήσεις ασφαλείας για το ηλεκτρικό εργαλείο

⚠️ ΠΡΟΕΙΔΟΠΟΙΗΣΗ: Διαβάστε όλες τις προειδοποιήσεις ασφαλείας, οδηγίες, εικονογραφίες και προδιαγραφές που παρέχονται με αυτό το ηλεκτρικό εργαλείο. Η μη τήρηση όλων των οδηγιών που αναγράφονται κατωτέρω μπορεί να καταλήξει σε ηλεκτροπληξία, πυρκαγιά ή/και σοβαρό τραυματισμό.

Φυλάξτε όλες τις προειδοποιήσεις και τις οδηγίες για μελλοντική παραπομπή.

Στις προειδοποιήσεις, ο όρος «ηλεκτρικό εργαλείο» αναφέρεται σε ηλεκτρικό εργαλείο που τροφοδοτείται από την κύρια παροχή ηλεκτρικού ρεύματος (με ηλεκτρικό καλώδιο) ή σε ηλεκτρικό εργαλείο που τροφοδοτείται από μπαταρία (χωρίς ηλεκτρικό καλώδιο).

Ασφάλεια στο χώρο εργασίας

1. Να διατηρείτε το χώρο εργασίας καθαρό και καλά φωτισμένο. Σε ακατάστατος ή σκοτεινούς χώρους προκαλούνται ατυχήματα.
2. Μη θέτετε τα ηλεκτρικά εργαλεία σε λειτουργία σε εκρηκτικές ατμόσφαιρες, όπως παρουσία εύφλετων υγρών, αερίων ή σκόνης. Τα ηλεκτρικά εργαλεία δημιουργούν σπινθήρες που μπορεί να προκαλέσουν ανάφλεξη της σκόνης ή των ατμών.
3. Να απομακρύνετε τα παιδιά και τους μη έχοντες εργασία όταν χειρίζεστε ένα ηλεκτρικό εργαλείο. Εάν αποσπαστεί η προσοχή σας, μπορεί να χάσετε τον έλεγχο.

Ηλεκτρική ασφάλεια

1. Τα φως του ηλεκτρικού εργαλείου πρέπει να ταυρίζουν στην πρίζα. Μην τροποποιείτε ποτέ το φως με οποιονδήποτε τρόπο. Μην χρησιμοποιείτε προσαρμογείς σε γειωμένα ηλεκτρικά εργαλεία. Τα φως που δεν έχουν τροποποιηθεί και οι πρίζες που ταυρίζουν στα φως μειώνουν το κίνδυνο πρόκλησης ηλεκτροπληξίας.
2. Αποφεύγετε την επαφή του σώματος με γειωμένες επιφάνειες, όπως σωληνές, καλοριφέρ, φούρνους και ψυγεία. Υπάρχει αυξημένος κίνδυνος πρόκλησης ηλεκτροπληξίας εάν το σώμα σας είναι γειωμένο.
3. Μην εκθέτετε τα ηλεκτρικά εργαλεία στη βροχή ή σε υγρές συνθήκες. Εάν εισέλθει νερό σε κάποιο ηλεκτρικό εργαλείο, αυξάνεται ο κίνδυνος πρόκλησης ηλεκτροπληξίας.
4. Μην κακομεταχειρίζεστε το ηλεκτρικό καλώδιο. Μην χρησιμοποιείτε ποτέ το ηλεκτρικό καλώδιο για να μεταφέρετε ή να τραβήξετε το ηλεκτρικό εργαλείο, αλλά ούτε για να βγάλετε το φως του ηλεκτρικού εργαλείου από την πρίζα. Να διατηρείτε το ηλεκτρικό καλώδιο μακριά από τη θερμότητα, τα λάδια, τα αιχμηρά αντικείμενα και τα κινούμενα μέρη. Τα ηλεκτρικά καλώδια που έχουν υποστεί βλάβες και τα μπλεγμένα ηλεκτρικά καλώδια αυξάνουν τον κίνδυνο πρόκλησης ηλεκτροπληξίας.
5. Όταν χειρίζεστε κάποιο ηλεκτρικό εργαλείο σε εξωτερικούς χώρους, να χρησιμοποιείτε προέκταση ηλεκτρικού καλωδίου (μπαταντζέρα) κατάλληλη για εξωτερική χρήση. Εάν χρησιμοποιείτε ηλεκτρικό καλώδιο κατάλληλο για εξωτερική χρήση, μειώνεται ο κίνδυνος για πρόκληση ηλεκτροπληξίας.
6. Εάν δεν είναι δυνατό να αποφευχθεί η λειτουργία ενός ηλεκτρικού εργαλείου σε μέρος με υγρασία, χρησιμοποιήστε ηλεκτρική παροχή που προστατεύεται από συσκευή παραμένουτος ρεύματος (RCD). Η χρήση RCD μειώνει τον κίνδυνο ηλεκτροπληξίας.
7. Τα ηλεκτρικά εργαλεία μπορούν να παράγουν ηλεκτρομαγνητικά πεδία (EMF) τα οποία δεν είναι βλαβερά για το χρήστη. Ωστόσο, οι χρήστες βηματοδοτών και άλλων παρόμοιων ιατροτεχνολογικών συσκευών θα πρέπει να εικοινονηήσουν με τον κατασκευαστή της συσκευής τους ή/και τον γιατρό τους για συμβουλές, πριν θέσουν αυτό το ηλεκτρικό εργαλείο σε λειτουργία.

Προσωπική ασφάλεια

1. Όταν χειρίζεστε κάποιο ηλεκτρικό εργαλείο, να είσαστε σε ετοιμότητα, να προσέχετε τι κάνετε και να χρησιμοποιείτε κοινή λογική. Μη χειρίζεστε κάποιο ηλεκτρικό εργαλείο όταν είσαστε κουρασμένοι ούτε όταν βρίσκεστε υπό την επήρεια ναρκωτικών ουσιών, αλκοόλ ή φαρμάκων. Μια στιγμή απροσεξίας κατά τη διάρκεια χειρισμού των ηλεκτρικών εργαλείων μπορεί να προκαλέσει σοβαρό προσωπικό τραυματισμό.
2. Να χρησιμοποιείτε ατομικό εξοπλισμό προστασίας. Να φοράτε πάντα προστασία ματιών. Εάν χρησιμοποιείτε το σωστό προστατευτικό εξοπλισμό, όπως προσωπίδα κατά της σκόνης, αντιστοιχισμένα παπούτσια ασφαλείας, κράνος ή προστατευτικό ακοής, ανάλογα με τις συνθήκες, θα μειωθεί ο κίνδυνος πρόκλησης προσωπικών τραυματισμών.
3. Να αποφεύγετε την αθέλητη ενεργοποίηση του εργαλείου. Βεβαιωθείτε ότι ο διακόπτης βρίσκεται στην ανενεργή θέση πριν συνδέετε την ηλεκτρική παροχή ή/και μπαταρία, σηκώνετε ή μεταφέρετε το εργαλείο. Εάν φέρετε ηλεκτρικά εργαλεία με το δάχτυλό σας στο διακόπτη ή εάν ενεργοποιείτε ηλεκτρικά εργαλεία όταν ο διακόπτης είναι στην ενεργή θέση, μπορεί να προκληθούν ατυχήματα.
4. Να απομακρύνετε τυχόν ρυθμιζόμενο κλειδί ή γαλλικό κλειδί πριν θέσετε το ηλεκτρικό εργαλείο σε λειτουργία. Ένα κλειδί που έχει μείνει προσκολλημένο σε κάποιο περιστρεφόμενο μέρος του ηλεκτρικού εργαλείου μπορεί να προκαλέσει προσωπικό τραυματισμό.
5. Μην τεντώνετε υπερβολικά. Να στέκεστε πάντοτε σταθερά και ισορροπημένα. Έτσι, θα έχετε καλύτερο έλεγχο του ηλεκτρικού εργαλείου σε απρόσμενες καταστάσεις.
6. Να ντύνεστε κατάλληλα. Μη φοράτε φαρδιά ρούχα ή κοσμήματα. Κρατάτε τα μαλλιά και τα ρούχα σας μακριά από κινούμενα μέρη. Υπάρχει κίνδυνος να εμπλακούν τα φαρδιά ρούχα, τα κοσμήματα ή τα μακριά μαλλιά σε κινούμενα μέρη.
7. Εάν παρέχονται συσκευές για τη σύνδεση διατάξεων εξαγωγής και συλλογής σκόνης, να βεβαιώνετε ότι αυτές είναι συνδεδεμένες και χρησιμοποιούνται σωστά. Η συλλογή σκόνης μπορεί να μειώσει τον κίνδυνο που σχετίζεται με τη σκόνη.
8. Μην αδιαφορείτε και αγνοείτε τις αρχές ασφαλείας του εργαλείου λόγω της εξοικείωσης που αποκτάτε από τη συχνή χρήση των εργαλείων. Μια απρόσεκτη ενέργεια μπορεί να προκαλέσει σοβαρό τραυματισμό εντός κλασμάτων ενός δευτερολέπτου.
9. Να φοράτε πάντα προστατευτικά γυαλιά για να προστατεύετε τα μάτια σας από τραυματισμό όταν χρησιμοποιείτε ηλεκτρικά εργαλεία. Τα προστατευτικά γυαλιά πρέπει να συμμορφώνονται με το πρότυπο ANSI Z87.1 στις ΗΠΑ, το πρότυπο EN 166 στην Ευρώπη ή το πρότυπο AS/NZS 1336 στην Αυστραλία/Νέα Ζηλανδία. Στην Αυστραλία/Νέα Ζηλανδία, απαιτείται από το νόμο να φοράτε και προσωπίδα για την προστασία του προσώπου σας.

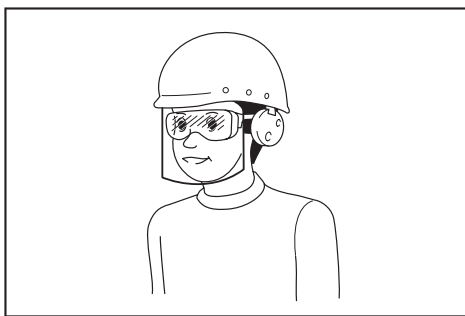

Ο εργοδότης έχει την ευθύνη να επιβάλλει τη χρήση κατάλληλου προστατευτικού εξοπλισμού ασφαλείας από τους χειριστές του εργαλείου και από άλλα άτομα που βρίσκονται στην άμεση περιοχή εργασίας.

Χρήση και φροντίδα ηλεκτρικού εργαλείου

1. Μην ασκείτε πίεση στο ηλεκτρικό εργαλείο. Να χρησιμοποιείτε το σωστό ηλεκτρικό εργαλείο για την εφαρμογή σας. Με το σωστό ηλεκτρικό εργαλείο θα πραγματοποιήσετε την εργασία καλύτερα και ασφαλέστερα, στο βαθμό για τον οποίο έχει σχεδιαστεί.
2. Μη χρησιμοποιείτε το ηλεκτρικό εργαλείο εάν ο διακόπτης δεν το ενεργοποιεί και δεν το απενεργοποιεί. Κάθε ηλεκτρικό εργαλείο που δεν μπορείτε να ελέγξετε με το διακόπτη λειτουργίας είναι επικίνδυνο και πρέπει να επισκευαστεί.
3. Να αποσυνδέετε το φις από την πηγή τροφοδοσίας ή/και να βγάζετε την κασέτα μπαταριών, αν είναι συνδεδεμένη, από το ηλεκτρικό εργαλείο πριν κάνετε οποιαδήποτε ρυθμίσεις ή αλλαγές εξαρτημάτων και πριν αποθηκεύετε τα ηλεκτρικά εργαλεία. Τέτοια προληπτικά μέτρα ασφαλείας μειώνουν τον κίνδυνο τυχαίας ενεργοποίησης του ηλεκτρικού εργαλείου.
4. Να αποθηκεύετε τα αδρανή ηλεκτρικά εργαλεία μακριά από παιδιά και να μην αφήνετε άτομα που δεν γνωρίζουν το ηλεκτρικό εργαλείο και αυτές τις οδηγίες να χειρίζονται το ηλεκτρικό εργαλείο. Τα ηλεκτρικά εργαλεία αποτελούν κίνδυνο στα χέρια ανειδίκευτων χειριστών.
5. Να συντηρείτε τα ηλεκτρικά εργαλεία και τα εξαρτήματα. Να ελέγχετε αν είναι ενυδραυμωμένα σωστά τα κινούμενα μέρη, αν εμποδίζεται η ελεύθερη κίνηση τους, αν έχουν σπάσει κάποια εξαρτήματα, αλλά και κάθε άλλη κατάσταση που μπορεί να επηρεάσει τη λειτουργία του ηλεκτρικού εργαλείου. Αν το ηλεκτρικό εργαλείο υποστεί βλάβη, να φροντίζετε να επισκευαστεί πριν το χρησιμοποιήσετε. Πολλά ατυχήματα προκαλούνται από ηλεκτρικά εργαλεία που δεν έχουν συντηρηθεί σωστά.
6. Να διατηρείτε τα κοπτικά εργαλεία αιχμηρά και καθαρά. Τα κοπτικά εργαλεία που έχουν συντηρηθεί σωστά είναι λιγότερο πιθανό να εμπλακούν και πιο εύκολο να ελεγχθούν.
7. Να χρησιμοποιείτε το ηλεκτρικό εργαλείο, τα εξαρτήματα και τις μύτες του εργαλείου, κτλ. σύμφωνα με αυτές τις οδηγίες, λαμβάνοντας υπόψη τις συνθήκες εργασίας και την εργασία που πρέπει να εκτελεστεί. Εάν χρησιμοποιείτε το ηλεκτρικό εργαλείο για λειτουργίες διαφορετικές από αυτές για τις οποίες προορίζεται, μπορεί να προκληθεί κάποια επικίνδυνη κατάσταση.

Προειδοποιήσεις ασφάλειας για τη φορητή τρόμπα

8. **Να διατηρείτε τις λαβές και τις επιφάνειες χειρολαβών στεγνές, καθαρές, χωρίς λάδι και γράσο.** Οι ολισθηρές λαβές και επιφάνειες χειρολαβών δεν επιτρέπουν τον ασφαλή χειρισμό και έλεγχο του εργαλείου σε αναπάντεχες καταστάσεις.
9. **Όταν χρησιμοποιείτε το εργαλείο, μη φοράτε πάνια γάντια εργασίας που μπορεί να εμπλακούν.** Η εμπλοκή των πινάκων γαντιών εργασίας μέσα στα κινούμενα μέρη μπορεί να έχουν ως αποτέλεσμα προσωπικό τραυματισμό.

Χρήση και φροντίδα μπαταρίας

1. **Να επαναφορτίζετε τις μπαταρίες μόνο με το φορητή που καθορίζεται από τον κατασκευαστή.** Ένας φορητής που είναι κατάλληλος για μια συγκεκριμένη μπαταρία μπορεί να δημιουργήσει κίνδυνο πυρκαγιάς όταν χρησιμοποιείται με μια άλλη μπαταρία.
2. **Να χρησιμοποιείτε ηλεκτρικά εργαλεία μόνο με ειδικά καθορισμένες μπαταρίες.** Η χρήση κάθε άλλης μπαταρίας μπορεί να δημιουργήσει κίνδυνο τραυματισμού ή πυρκαγιάς.
3. **Όταν δεν χρησιμοποιείται η κασέτα μπαταριών, διατηρήστε τη μακριά από άλλα μεταλλικά αντικείμενα, όπως συνδετήρες, κέρματα, κλειδιά, καρφιά, βίδες ή άλλα μικρά μεταλλικά αντικείμενα, με τα οποία μπορεί να δημιουργηθεί σύνδεση από τον έναν ακροδέκτη στον άλλον.** Το βραχυκύκλωμα των ακροδεκτών της μπαταρίας μπορεί να προκαλέσει εγκαύματα ή πυρκαγιά.
4. **Υπό συνθήκες κατάχρησης, μπορεί να εξαχθεί υγρό από την μπαταρία. Να αποφεύγετε την επαφή. Εάν συμβεί επαφή κατά λάθος, εκπλύνετε με νερό.** Εάν το υγρό έρθει σε επαφή με τα μάτια, αναζητήστε και ιατρική βοήθεια. Το υγρό που εξάγεται από την μπαταρία μπορεί να προκαλέσει ερεθισμό ή εγκαύματα.
5. **Μη χρησιμοποιείτε μια κασέτα μπαταριών ή εργαλείο που έχει καταστραφεί ή τροποποιηθεί.** Οι κατεστραμμένες ή τροποποιημένες μπαταρίες μπορεί να παρουνσιάζουν απρόβλεπτη συμπεριφορά που έχει ως αποτέλεσμα πυρκαγιά, έκρηξη ή κίνδυνο τραυματισμού.
6. **Μην εκθέτετε την κασέτα μπαταριών ή το εργαλείο σε πυρκαγιά ή υπερβολικά υψηλή θερμοκρασία.** Η έκθεση στην πυρκαγιά ή στη θερμοκρασία άνω των 130 °C μπορεί να προκαλέσει έκρηξη.
7. **Ακολουθήστε όλες τις οδηγίες φόρτισης και μη φορτίστε την κασέτα μπαταριών ή το εργαλείο εκτός του θερμοκρασιακού εύρους που καθορίζεται στις οδηγίες.** Η λανθασμένη φόρτιση ή η φόρτιση σε θερμοκρασίες εκτός του καθορισμένου εύρους μπορεί να προκαλέσει ζημιά στην μπαταρία και να αυξήσει τον κίνδυνο πυρκαγιάς.

Σέρβις

1. **Να φροντίζετε το σέρβις του ηλεκτρικού εργαλείου σας να γίνεται από αρμόδιο επαγγελματία χρησιμοποιώντας μόνο γνήσια ανταλλακτικά.** Έτσι θα είστε σίγουροι για τη διατήρηση της ασφάλειας του ηλεκτρικού εργαλείου.
2. **Μην εκτελείτε ποτέ εργασίες σέρβις σε κατεστραμμένες κασέτες μπαταριών.** Οι εργασίες σέρβις των κασετών μπαταριών θα πρέπει να εκτελούνται μόνο από τον κατασκευαστή ή από εξουσιοδοτημένους παρόχους σέρβις.
3. **Να ακολουθείτε τις οδηγίες για τη λίπανση και την αλλαγή των αξεσουάρ.**

1. **Όταν φουσκώνετε αντικείμενα, να συνδέετε σφιχτά το ακροφύσιο αέρα, τον προσαρμογέα και τη βαλβίδα.** Διαφορετικά, μπορεί να προκληθεί ζημιά στο αντικείμενο, στον εύκαμπτο σωλήνα, στο ακροφύσιο αέρα ή στον προσαρμογέα και μπορεί να τραυματιστείτε.
2. **Εκτονώστε την πίεση αέρα αργά.** Όταν αφαιρείτε τον εύκαμπτο σωλήνα μετά το φούσκωμα των αντικειμένων, κρατήστε σταθερά το αντικείμενο, τον εύκαμπτο σωλήνα και το ακροφύσιο αέρα. Το αντικείμενο, το ακροφύσιο αέρα ή ο προσαρμογέας μπορούν να αναπηδήσουν λόγω του αέρα εξαγωγής και να προκαλέσουν τραυματισμό.
3. **Μη φουσκώσετε κάποιο αντικείμενο περισσότερο από τη μέγιστη πίεση του αντικείμενου.** Διαφορετικά, το εργαλείο ή το αντικείμενο μπορεί να καταστραφεί και εσείς να τραυματιστείτε.
4. **Μη χρησιμοποιείτε το εργαλείο πέρα από τη μέγιστη πίεση εξόδου του εργαλείου.** Αν χρησιμοποιήσετε το εργαλείο με πίεση εξόδου μεγαλύτερη από τη μέγιστη πίεση εξόδου του εργαλείου, το αντικείμενο ή το εργαλείο μπορεί να σπασούν.
5. **Φουσκώστε τα αντικείμενα που προορίζονται για φούσκωμα μόνο από τον κατασκευαστή, όπως ελαστικά, αθλητικές μπάλες ή μικρά σωσίσβια.** Το φούσκωμα άλλων αντικειμένων μπορεί να τα καταστρέψει και να προκαλέσει τραυματισμό.
6. **Όταν φουσκώνετε αντικείμενα, ελέγξτε το μανόμετρο, την κατάσταση του εργαλείου και του αντικείμενου, και ελέγξτε ότι δεν υπάρχει διαρροή αέρα.** Διαφορετικά, μπορεί να προκληθεί ζημιά στο εργαλείο ή στο αντικείμενο και να προκληθεί τραυματισμός.
7. **Όταν μεταφέρετε το εργαλείο, να κρατάτε τη λαβή του εργαλείου. Μην κρατάτε και μην τραβάτε τον εύκαμπτο σωλήνα.** Μπορεί να προκληθεί ζημιά στο εργαλείο και να προκαλέσει τραυματισμό.
8. **Μετά το φούσκωμα των αντικειμένων, να ελέγχετε την πίεση αέρα χρησιμοποιώντας αξιόπιστο και βαθμονομημένο εξοπλισμό μέτρησης.** Να χρησιμοποιείτε το μανόμετρο του εργαλείου μόνο για αναφορά.
9. **Αφού χρησιμοποιήσετε το εργαλείο για 5 συνεχόμενα λεπτά, διακόψτε τη χρήση του εργαλείου για 5 λεπτά για να κρυώσει. Μη χρησιμοποιείτε το εργαλείο για περισσότερο χρόνο από τον επιτρεπτό χρόνο συνεχόμενης λειτουργίας.** Διαφορετικά, μπορεί να προκληθεί ζημιά στο εργαλείο και να προκαλέσει τραυματισμό.
10. **Μη χρησιμοποιείτε το εργαλείο σε επιφάνεια με άμμο ή σκόνη.** Μπορεί να εισχωρήσουν στο εργαλείο ξένα αντικείμενα και να προκληθεί δυσλειτουργία.
11. **Μη στρέψετε την έξοδο του εύκαμπτου σωλήνα προς το μέρος σας ή προς τους άλλους.** Τα αντικείμενα μπορεί να εκταχθούν και να προκληθεί τραυματισμός.
12. **Μη στρέψετε την έξοδο του εύκαμπτου σωλήνα προς σκόνη ή παρόμοιο.** Η σκόνη μπορεί να διασκορπιστεί και να προκληθεί τραυματισμός.

13. **Μη φουσκώνετε αντικείμενα μεγάλης χωρητικότητας.** Αν φουσκώσετε ένα αντικείμενο μεγάλης χωρητικότητας, το εργαλείο μπορεί να ζεσταθεί υπερβολικά και να προκληθεί έγκαυμα στο δέρμα σας.
14. **Μην αγγίζετε το εργαλείο, τον εύκαμπτο σωλήνα, το ακροφύσιο αέρα ή τον προσαρμογέα αμέσως μετά το φούσκωμα αντικειμένων.** Τα μεταλλικά μέρη μπορεί να ζεσταθούν υπερβολικά και να προκληθεί έγκαυμα στο δέρμα σας.
15. **Μη χρησιμοποιείτε το εργαλείο με βρεγμένα χέρια.**
16. **Όταν διπλώνετε το σφινγκήτρα του ακροφυσίου αέρα, προσέχετε να μην πιστούν τα δάχτυλά σας μεταξύ του ακροφυσίου αέρα και του σφινγκήτρα.**
17. **Βεβαιωθείτε ότι ο εύκαμπτος σωλήνας δεν είναι μπλεγμένος.** Μπορεί να χαθεί η ισορροπία του μπλεγμένου εύκαμπτου σωλήνα και να προκληθεί τραυματισμός.
18. **Μην αφήνετε ποτέ το εργαλείο χωρίς επιτήρηση όταν ο εύκαμπτος σωλήνας είναι συνδεδεμένος με το αντικείμενο ή κατά τη διάρκεια της λειτουργίας.**
19. **Μη χρησιμοποιείτε το εργαλείο ως αναπνευστική συσκευή.**
20. **Μη χρησιμοποιείτε το εργαλείο για τον ψεκασμό χημικών ουσιών.** Μπορεί να προκληθεί ζημιά στα πνευμόνια σας λόγω της εισπνοής τοξικών αναθυμιάσεων.
21. **Η λειτουργία του εργαλείου πρέπει να γίνεται σε ανοιχτή περιοχή, τουλάχιστον 50 cm μακριά από οποιονδήποτε τοίχο ή αντικείμενο που μπορεί να περιορίσει τη ροή αέρα προς τα ανοίγματα εξαερισμού.**
22. **Μην αποσυρμολογείτε το εργαλείο.**
23. **Να χρησιμοποιείτε μόνο τυπικά εξαρτήματα που παρέχει η Makita.** Η χρήση οποιωνδήποτε άλλων εξαρτημάτων ή προσαρτημάτων μπορεί να προκαλέσει κίνδυνο τραυματισμού σε άτομα.

Σημαντικές οδηγίες ασφάλειας για κασέτα μπαταριών

1. Πριν χρησιμοποιήσετε την κασέτα μπαταριών, διαβάστε όλες τις οδηγίες και σημειώσεις προφύλαξης (1) στον φορτιστή μπαταριών, (2) στην μπαταρία και (3) στο προϊόν που χρησιμοποιεί την μπαταρία.
2. Μην αποσυρμολογήσετε την κασέτα μπαταριών.
3. Εάν ο χρόνος λειτουργίας έχει γίνει υπερβολικά βραχύς, σταματήστε τη λειτουργία αμέσως. Αλλιώς, μπορεί να έχει ως αποτέλεσμα κίνδυνο υπερθέρμανσης, πιθανά εγκαύματα ή ακόμη και έκρηξη.
4. Εάν ηλεκτρολύτης μπει στα μάτια σας, ξεπλύνετε τα με καθαρό νερό και ζητήστε ιατρική φροντίδα αμέσως. Αλλιώς, μπορεί να έχει ως αποτέλεσμα απώλεια της όρασης σας.
5. **Μη βραχυκυκλώνετε την κασέτα μπαταριών:**
 - (1) Μην αγγίζετε τους πόλους με οτιδήποτε αγωγίμο υλικό.
 - (2) Αποφεύγετε να αποθηκεύετε την κασέτα μπαταριών μέσα σε ένα δοχείο μαζί με άλλα μεταλλικά αντικείμενα όπως καρφιά, νομίσματα, κλπ.
 - (3) Μην εκθέτετε την κασέτα μπαταριών στο νερό ή στη βροχή.

- Ένα βραχυκύκλωμα μπαταρίας μπορεί να προκαλέσει μεγάλη ροή ρεύματος, υπερθέρμανση, πιθανά εγκαύματα ακόμη και σοβαρή βλάβη.
6. **Μην αποθηκεύετε το εργαλείο και την κασέτα μπαταριών σε τοποθεσίες όπου η θερμοκρασία μπορεί να φτάσει ή να ξεπεράσει τους 50°C.**
7. **Μην καίτε την κασέτα μπαταριών ακόμη και εάν έχει σοβαρή ζημιά ή είναι εντελώς φθαρμένη.** Η κασέτα μπαταριών μπορεί να εκραγεί στη φωτιά.
8. **Προσέχετε να μη ρίξετε κάτω ούτε να χτυπήσετε τη την μπαταρία.**
9. **Μη χρησιμοποιείτε μπαταρία που έχει υποστεί ζημιά.**
10. **Οι μπαταρίες ιόντων λιθίου που περιέχονται υποκείνται στις απαιτήσεις της νομοθεσίας για επικίνδυνα αγαθά.** Για εμπορικές μεταφορές, για παράδειγμα από τρίτα μέρη, πρέπει να τηρούνται οι διαμεταφορές, οι ειδικές απαιτήσεις στη συσκευασία και η επισήμανση. Για προετοιμασία του στοιχείου που αποστέλλεται, είναι απαραίτητο να συμβουλευτείτε έναν ειδικό για επικίνδυνα υλικά. Επίσης, τηρήστε τους πιθανούς, πιο αναλυτικούς εθνικούς κανονισμούς. Καλύψτε με αυτοκόλλητη ταινία ή κρύψτε τις ανοικτές επαφές και συσκευάστε την μπαταρία με τρόπο που να μην μπορεί να μετακινείται μέσα στη συσκευασία.
11. **Όταν απορρίπτετε την κασέτα μπαταριών, αφαιρέστε την από το εργαλείο και διαθέστε την σε ένα ασφαλές μέρος.** Τηρήστε τους τοπικούς κανονισμούς που σχετίζονται με τη διάθεση της μπαταρίας.
12. **Χρησιμοποιήστε τις μπαταρίες μόνο με τα προϊόντα που καθορίζει η Makita.** Αν τοποθετήσετε τις μπαταρίες σε μη συμβατά προϊόντα μπορεί να έχει ως αποτέλεσμα πυρκαγιά, υπερβολική θερμότητα, έκρηξη ή διαρροή ηλεκτρολύτη.
13. **Αν δεν χρησιμοποιείτε το εργαλείο για μεγάλο χρονικό διάστημα, πρέπει να βγάλετε την μπαταρία από το εργαλείο.**

ΦΥΛΑΞΤΕ ΤΙΣ ΟΔΗΓΙΕΣ ΑΥΤΕΣ.

▲ΠΡΟΣΟΧΗ: Να χρησιμοποιείτε μόνο γνήσιες μπαταρίες της Makita. Η χρήση μη γνήσιων μπαταριών Makita, ή μπαταριών που έχουν τροποποιηθεί, μπορεί να έχει ως αποτέλεσμα τη ρήξη της μπαταρίας, προκαλώντας πυρκαγιά, προσωπικό τραυματισμό και βλάβη. Επίσης, θα ακυρωθεί η εγγύηση της Makita για το εργαλείο και φορτιστή Makita.

Συμβουλές για τη διατήρηση της μέγιστης ζωής μπαταρίας

1. Φορτίζετε την κασέτα μπαταριών πριν από την πλήρη αποφόρτισή της. Πάντοτε να σταματάτε τη λειτουργία του εργαλείου και να φορτίζετε την κασέτα μπαταριών όταν παρατηρείτε μειωμένη ισχύ εργαλείου.
2. Ποτέ μην επαναφορτίζετε μια πλήρως φορτισμένη κασέτα μπαταριών. Η υπερφόρτιση μειώνει την ωφέλιμη ζωή της μπαταρίας.
3. Να φορτίζετε την κασέτα μπαταριών σε θερμοκρασία δωματίου, δηλαδή στους 10°C έως 40°C. Αφήστε μια θερμή κασέτα μπαταριών να κρυώσει πριν την φορτίσετε.
4. Να φορτίζετε την κασέτα μπαταριών εάν δεν τη χρησιμοποιείτε για μεγάλη χρονική περίοδο (περισσότερο από έξι μήνες).

ΠΕΡΙΓΡΑΦΗ ΛΕΙΤΟΥΡΓΙΑΣ

▲ ΠΡΟΣΟΧΗ: Να φροντίζετε πάντα για την απεργοποίηση του εργαλείου και την αφαίρεση της κασέτας μπαταρίας, πριν από οποιαδήποτε ρύθμιση ή έλεγχο της λειτουργίας του.

Τοποθέτηση ή αφαίρεση της κασέτας μπαταριών

▲ ΠΡΟΣΟΧΗ: Να σβήνετε πάντα το εργαλείο πριν τοποθετήσετε ή αφαιρέσετε την κασέτα μπαταριών.

▲ ΠΡΟΣΟΧΗ: Κρατήστε το εργαλείο και την κασέτα μπαταριών σταθερά κατά την τοποθέτηση ή αφαίρεση της κασέτας μπαταριών. Εάν δεν κρατάτε το εργαλείο και την κασέτα μπαταριών σταθερά μπορεί να γλιστρήσουν από τα χέρια σας και να προκληθεί βλάβη στο εργαλείο και την κασέτα μπαταριών και προσωπικός τραυματισμός.

► **Εικ.1:** 1. Κόκκινη ένδειξη 2. Κουμπί 3. Κασέτα μπαταριών

Για να αφαιρέσετε την κασέτα μπαταριών, ολισθήστε την από το εργαλείο ενώ σύρετε το κουμπί στο μπροστινό μέρος της κασέτας.

Για να τοποθετήσετε την κασέτα μπαταριών, ευθυγραμμίστε τη γλώσσα στην κασέτα μπαταριών με την αύλακα στην υποδοχή και ολισθήστε τη στη θέση της. Να την τοποθετείτε πλήρως μέχρι να ασφαλίσει στη θέση της, γεγονός που υποδεικνύεται με ένα χαρακτηριστικό ήχο. Εάν μπορείτε να δείτε την κόκκινη ένδειξη στην επάνω πλευρά του κουμπιού, δεν έχει κλειδώσει τελείως.

▲ ΠΡΟΣΟΧΗ: Να τοποθετείτε πάντα την κασέτα μπαταριών πλήρως μέχρι να μη βλέπετε την κόκκινη ένδειξη. Εάν δεν ασφαλιστεί, μπορεί να πέσει από το εργαλείο τυχαία, προκαλώντας σωματική βλάβη σε εσάς ή κάποιον άλλο γύρω σας.

▲ ΠΡΟΣΟΧΗ: Μην τοποθετείτε την κασέτα μπαταριών με βία. Εάν η κασέτα δεν ολισθαίνει με ευκολία, τότε δεν έχει τοποθετηθεί κατάλληλα.

Εμφάνιση υπολειπόμενης χωρητικότητας μπαταρίας

Μόνο για κασέτες μπαταρίας με την ενδεικτική λυχνία

► **Εικ.2:** 1. Ενδεικτικές λυχνίες 2. Κουμπί ελέγχου

Πιέστε το κουμπί ελέγχου στην κασέτα μπαταριών για να υποδείξετε την υπολειπόμενη χωρητικότητα μπαταρίας. Οι ενδεικτικές λυχνίες ανάβουν για λίγα δευτερόλεπτα.

Ενδεικτικές λυχνίες			Υπολειπόμενη χωρητικότητα
■ Αναμμένες	□ Σβηστές	▲ Αναβοσβήνουν	
■ ■ ■ ■			75% έως 100%
■ ■ ■ □			50% έως 75%
■ ■ □ □			25% έως 50%
■ □ □ □			0% έως 25%
▲ □ □ □			Φορτίστε την μπαταρία.
■ ■ □ □			Μπορεί να προέκυψε δυσλειτουργία στην μπαταρία.
□ □ ■ ■		↑ ↓	

ΠΑΡΑΤΗΡΗΣΗ: Ανάλογα με τις συνθήκες χρήσης και τη θερμοκρασία περιβάλλοντος, η ένδειξη μπορεί να διαφέρει λίγο από την πραγματική χωρητικότητα.

Σύστημα προστασίας εργαλείου/ μπαταρίας

Το εργαλείο είναι εξοπλισμένο με σύστημα προστασίας εργαλείου/μπαταρίας. Αυτό το σύστημα αποκόπτει αυτόματα την ισχύ για να παραταθεί η διάρκεια λειτουργίας του εργαλείου και της μπαταρίας. Το εργαλείο σταματάει αυτόματα κατά τη διάρκεια της λειτουργίας αν το εργαλείο ή η μπαταρία βρεθούν κάτω από τις παρακάτω συνθήκες:

Προστασία υπερφόρτωσης

Η προστασία αυτή ενεργοποιείται όταν το εργαλείο λειτουργεί με τρόπο ώστε να αναγκάζεται να καταναλώνει ασυνήθιστα υψηλό ρεύμα. Σε αυτή την κατάσταση, σβήστε το εργαλείο και διακόψτε την εφαρμογή που προκαλεί την υπερφόρτωση του εργαλείου. Μετά, ενεργοποιήστε το εργαλείο για επανεκκίνηση.

Προστασία υπερθέρμανσης

Η προστασία αυτή ενεργοποιείται και η λάμπα αναβοσβήνει όταν το εργαλείο ή η μπαταρία υπερθερμανθεί. Σε αυτή την κατάσταση, αφήστε το εργαλείο και την μπαταρία να ψυχθούν πριν ενεργοποιήσετε ξανά το εργαλείο.

Προστασία υπερβολικής αποφόρτισης

Η προστασία αυτή ενεργοποιείται όταν η υπόλοιπη χωρητικότητα της μπαταρίας μειωθεί. Σε αυτή την κατάσταση, βγάλτε την μπαταρία από το εργαλείο και φορτίστε την μπαταρία.

Διακόπτης κύριας λειτουργίας

ΠΡΟΕΙΔΟΠΟΙΗΣΗ: Να απενεργοποιείτε πάντα το διακόπτη κύριας λειτουργίας όταν δεν χρησιμοποιείτε το εργαλείο.

ΠΡΟΣΟΧΗ: Όταν μεταφέρετε το εργαλείο, απενεργοποιήστε το διακόπτη κύριας λειτουργίας. Διαφορετικά, αν τραβήξετε τη σκανδάλη διακόπτη κατά λάθος, μπορεί να προκληθεί τραυματισμός.

► **Εικ.3:** 1. Διακόπτης κύριας λειτουργίας

Για να ενεργοποιήσετε το εργαλείο, πατήστε το διακόπτη κύριας λειτουργίας. Για να απενεργοποιήσετε το εργαλείο, πατήστε ξανά το διακόπτη κύριας λειτουργίας.

ΠΑΡΑΤΗΡΗΣΗ: Το εργαλείο αυτό χρησιμοποιεί τη λειτουργία αυτόματης απενεργοποίησης. Για να αποφευχθεί η αθέλητη εκκίνηση, ο διακόπτης κύριας λειτουργίας απενεργοποιείται αυτόματα αν δεν τραβήξετε τη σκανδάλη διακόπτη για κάποια καθορισμένη περίοδο μετά την ενεργοποίηση του διακόπτη κύριας λειτουργίας.

Δράση διακόπτη

ΠΡΟΕΙΔΟΠΟΙΗΣΗ: Πριν βάλετε την κασέτα μπαταρίας μέσα στο εργαλείο, να ελέγχετε πάντα να δείτε αν η σκανδάλη διακόπτης ενεργοποιείται κανονικά και επιστρέφει στη θέση «OFF» όταν ελευθερώνεται.

► **Εικ.4:** 1. Σκανδάλη διακόπτης

Για να ξεκινήσετε το εργαλείο, απλώς τραβήξτε τη σκανδάλη διακόπτη. Ελευθερώστε τη σκανδάλη διακόπτη για διακοπή.

Μανόμετρο

► **Εικ.5:** 1. Κουμπί μονάδων 2. Κουμπί μείωσης 3. Κουμπί αύξησης

Αν το αντικείμενο που θα φουσκωθεί είναι συνδεδεμένο με το εργαλείο, η πίεση αέρα του αντικειμένου εμφανίζεται στο μανόμετρο όταν ενεργοποιήσετε το εργαλείο. Αν δεν είναι κάτι συνδεδεμένο με το εργαλείο, το μανόμετρο δείχνει «0».

Μπορείτε να ρυθμίσετε την πίεση αέρα στο μανόμετρο. Για να αλλάξετε τις μονάδες, πατήστε το κουμπί μονάδων. Για να αυξήσετε την τιμή πίεσης, πατήστε το κουμπί αύξησης. Για να μειώσετε την τιμή πίεσης, πατήστε το κουμπί μείωσης. Μπορείτε να ρυθμίσετε την τιμή πίεσης μεταξύ 20 kPa (3 PSI) και 830 kPa (121 PSI).

Άναμμα της μπροστινής λάμπας

► **Εικ.6:** 1. Λάμπα 2. Διακόπτης κύριας λειτουργίας

ΠΡΟΣΟΧΗ: Μην κοιτάζετε κατευθείαν μέσα στο φως ή στην πηγή φωτός.

Όταν ενεργοποιείτε το εργαλείο πατώντας το διακόπτη κύριας λειτουργίας, η λυχνία ανάβει. Όταν απενεργοποιείτε το εργαλείο πατώντας το διακόπτη κύριας λειτουργίας, η λυχνία σβήνει.

ΕΙΔΟΠΟΙΗΣΗ: Όταν το εργαλείο έχει υπερθερμανθεί, η λάμπα αναβοσβήνει. Αφήστε τη θερμοκρασία του εργαλείου να μειωθεί πριν θέσετε ξανά το εργαλείο σε λειτουργία.

ΠΑΡΑΤΗΡΗΣΗ: Χρησιμοποιήστε ένα στεγνό πανί για να σκουπίσετε τη σκόνη από το φακό της λάμπας. Προσέχετε να μη γρατζουνίσετε το φακό της λάμπας, επειδή μπορεί να μειωθεί η ένταση του φωτισμού.

Αποθήκευση προσαρμογέα

► **Εικ.7:** 1. Βελόνα για αθλητικές μπάλες
2. Προσαρμογέας βαλβίδας Presta
3. Υποδοχή προσαρμογέα

Οι προσαρμογείς μπορούν να αποθηκευτούν στην υποδοχή προσαρμογέα του εργαλείου. Εισαγάγετε τη βελόνα για αθλητικές μπάλες στον προσαρμογέα βαλβίδας Presta πριν τα συνδέσετε με την υποδοχή προσαρμογέα.

Αποθήκευση εύκαμπτου σωλήνα

► **Εικ.8:** 1. Στήριγμα εύκαμπτου σωλήνα
2. Εύκαμπτος σωλήνας

Μπορείτε να συνδέσετε τον εύκαμπο σωλήνα στο στήριγμα εύκαμπτου σωλήνα του εργαλείου.

ΛΕΙΤΟΥΡΓΙΑ

ΠΑΡΑΤΗΡΗΣΗ: Οι στάνταρ προσαρμογείς ποικίλουν ανάλογα με τη χώρα.

Χρήση του προσαρμογέα αγγλικής βαλβίδας

1. Ξεδιπλώστε το σφιγκτήρα του ακροφυσίου αέρα.
2. Εισαγάγετε τον προσαρμογέα αγγλικής βαλβίδας στο ακροφύσιο αέρα.

3. Διπλώστε καλά τον σφιγκτήρα του ακροφυσίου αέρα.

► **Εικ.9:** 1. Προσαρμογέας αγγλικής βαλβίδας
2. Ακροφύσιο αέρα 3. Σφιγκτήρας του ακροφυσίου αέρα 4. Στέλεχος βαλβίδας

4. Συνδέστε τον προσαρμογέα αγγλικής βαλβίδας στο στέλεχος βαλβίδας ενώ ανοίγετε τον προσαρμογέα αγγλικής βαλβίδας.

5. Ενεργοποιήστε το εργαλείο.

6. Φουσκώστε το ελαστικό τραβώντας τη σκανδάλη διακόπτη ενώ ελέγχετε την κατάσταση του ελαστικού.

ΕΙΔΟΠΟΙΗΣΗ: Όταν χρησιμοποιείτε τον προσαρμογέα αγγλικής βαλβίδας, το μανόμετρο δεν θα εμφανίσει μια ακριβή τιμή λόγω των χαρακτηριστικών της βαλβίδας. Όταν φουσκώνετε ένα ελαστικό, μη χρησιμοποιείτε τη βαλβίδα στο μανόμετρο, αλλά φουσκώστε την ελέγχοντας την κατάσταση του ελαστικού.

Αν το εργαλείο σταματήσει πριν το ελαστικό φτάσει στην επιθυμητή πίεση αέρα, ρυθμίστε την τιμή πίεσης και μετά φουσκώστε ξανά το ελαστικό.

Χρήση του προσαρμογέα βαλβίδας Schrader

- Ξεδιπλώστε το σφιγκτήρα του ακροφυσίου αέρα.
- Συνδέστε το ακροφύσιο αέρα με το στέλεχος βαλβίδας.
▶ **Εικ.10:** 1. Σφιγκτήρας του ακροφυσίου αέρα
2. Στέλεχος βαλβίδας 3. Ακροφύσιο αέρα
- Διπλώστε καλά τον σφιγκτήρα του ακροφυσίου αέρα.
- Ενεργοποιήστε το εργαλείο και μετά ρυθμίστε την τιμή πίεσης σε μια κατάλληλη τιμή για το ελαστικό χρησιμοποιώντας το μανόμετρο.
- Συνεχίστε να τραβάτε τη σκανδάλη διακόπτη μέχρι το εργαλείο να σταματήσει. Το ελαστικό φουσκώνεται με την καθορισμένη πίεση.

Χρήση του προσαρμογέα βαλβίδας Presta

- Χαλαρώστε το παξιμάδι ασφάλισης στο στέλεχος βαλβίδας.
▶ **Εικ.11:** 1. Παξιμάδι ασφάλισης
- Ξεδιπλώστε το σφιγκτήρα του ακροφυσίου αέρα.
- Συνδέστε τον προσαρμογέα βαλβίδας Presta με το στέλεχος βαλβίδας και μετά συνδέστε το ακροφύσιο αέρα με τον προσαρμογέα βαλβίδας Presta.
▶ **Εικ.12:** 1. Προσαρμογέας βαλβίδας Presta
2. Ακροφύσιο αέρα 3. Σφιγκτήρας του ακροφυσίου αέρα 4. Στέλεχος βαλβίδας
- Διπλώστε καλά τον σφιγκτήρα του ακροφυσίου αέρα.
- Ενεργοποιήστε το εργαλείο και μετά ρυθμίστε την τιμή πίεσης σε μια κατάλληλη τιμή για το ελαστικό χρησιμοποιώντας το μανόμετρο.
- Συνεχίστε να τραβάτε τη σκανδάλη διακόπτη μέχρι το εργαλείο να σταματήσει. Το ελαστικό φουσκώνεται με την καθορισμένη πίεση.
- Αφαιρέστε το ακροφύσιο αέρα και τον προσαρμογέα βαλβίδας Presta, και μετά σφίξτε το παξιμάδι ασφάλισης.

Χρήση της βελόνας για αθλητικές μπάλες ή κωνικού προσαρμογέα

Μπορείτε να φουσκώνετε μικρά αντικείμενα, όπως αθλητικές μπάλες ή σωσίβια. Για να φουσκώσετε αθλητικές μπάλες, χρησιμοποιήστε τη βελόνα για αθλητικές μπάλες. Για να φουσκώσετε σωσίβια, χρησιμοποιήστε τον κωνικό προσαρμογέα.

- Ξεδιπλώστε το σφιγκτήρα του ακροφυσίου αέρα.
- Συνδέστε τη βελόνα για αθλητικές μπάλες ή τον κωνικό προσαρμογέα με το ακροφύσιο αέρα.
▶ **Εικ.13:** 1. Σφιγκτήρας του ακροφυσίου αέρα
2. Ακροφύσιο αέρα 3. Βελόνα για αθλητικές μπάλες 4. Κωνικός προσαρμογέας
- Διπλώστε καλά τον σφιγκτήρα του ακροφυσίου αέρα.
- Εισαγάγετε τη βελόνα για αθλητικές μπάλες ή τον κωνικό προσαρμογέα στην οπή στο αντικείμενο.

- Ενεργοποιήστε το εργαλείο και μετά ρυθμίστε την κατάλληλη τιμή πίεσης χρησιμοποιώντας το μανόμετρο.

ΕΙΔΟΠΟΙΗΣΗ: Όταν φουσκώνετε ένα σωσίβιο, το μανόμετρο δεν θα εμφανίζει μια ακριβή τιμή επειδή η πίεση του σωσίβιου είναι χαμηλότερη από 20 kPa (3 PSI). Όταν φουσκώνετε ένα σωσίβιο, μη χρησιμοποιείτε τη βαλβίδα στο μανόμετρο, αλλά φουσκώστε την ελέγχοντας την κατάσταση του σωσίβιου.

- Συνεχίστε να τραβάτε τη σκανδάλη διακόπτη μέχρι το εργαλείο να σταματήσει. Το αντικείμενο φουσκώνεται με την καθορισμένη πίεση.

ΣΥΝΤΗΡΗΣΗ

ΠΡΟΣΟΧΗ: Πριν την εκτέλεση εργασιών επιθεώρησης ή συντήρησης, πάντοτε να βεβαιώνετε ότι η συσκευή απενεργοποιήθηκε και η κασέτα μπαταριών έχει αφαιρεθεί.

ΕΙΔΟΠΟΙΗΣΗ: Μην χρησιμοποιείτε ποτέ βενζίνη, πετρελαϊκό αιθέρα, διαλυτικό, αλκοόλη ή παρόμοιες ουσίες. Μπορεί να προκληθεί αποχρωματισμός, παραμόρφωση ή ρωγμές.

Για τη διατήρηση της ΑΣΦΑΛΕΙΑΣ και ΑΞΙΟΠΙΣΤΙΑΣ του προϊόντος, οι επισκευές και οποιαδήποτε άλλη εργασία συντήρησης ή ρύθμισης πρέπει να εκτελούνται από εξουσιοδοτημένα ή εργοστασιακά κέντρα εξυπηρέτησης της Makita, χρησιμοποιώντας πάντοτε ανταλλακτικά της Makita.

TEKNİK ÖZELLİKLER

Model:	DMP180
Toplam uzunluk	251 - 266 mm
Maksimum hava basıncı	830 kPa
Görev döngüsü	5 dakika Açık / 5 dakika Kapalı
Belirlenmiş voltaj	D.C. 18 V
Net ağırlık	1,4 - 1,7 kg

- Sürekli yapılan araştırma ve geliştirmelerden dolayı, burada belirtilen özellikler önceden bildirilmeksizin değiştirilebilir.
- Özellikler ve batarya kartuşu ülkeden ülkeye değişebilir.
- Ağırlık, eki aksesuara/aksesuarlara ve batarya kartuşuna bağlı olarak farklılık gösterebilir. EPTA-Prosedürü 01/2014'e göre en hafif ve en ağır kombinasyonlar tabloda verilmiştir.

Geçerli batarya kartuşu ve şarj aleti

Batarya kartuşu	BL1815N / BL1820 / BL1820B / BL1830 / BL1830B / BL1840 / BL1840B / BL1850 / BL1850B / BL1860B
Şarj aleti	DC18RC / DC18RD / DC18RE / DC18SD / DC18SE / DC18SF / DC18SH

- Yukarıda listelenen batarya kartuşlarının ve şarj aletlerinin bazıları yaşadığınız bölgeye bağlı olarak mevcut olmayabilir.

⚠UYARI: Sadece yukarıda listelenen batarya kartuşlarını ve şarj aletlerini kullanın. Başka batarya kartuşlarının ve şarj aletlerinin kullanılması yaralanma ve/veya yangına neden olabilir.

Semboller

Aşağıdakiler makineniz için kullanılan sembolleri göstermektedir. Kullanmadan önce manallarını anladığınızdan emin olunuz.



Kullanma kılavuzunu okuyun.



Patlama riski.



NI-MH
Li-Ion

Sadece AB ülkeleri için
Ekipmanda tehlikeli bileşenler bulunduğundan dolayı atık elektrikli ve elektronik ekipmanlar, aküler ve bataryalar çevre ve insan sağlığı üzerinde olumsuz etkiye yol açabilir.
Elektrikli ve elektronik cihazları veya bataryaları evsel atıklarla birlikte atmayın!
Atık elektrikli ve elektronik ekipmanlar ile akümülatörler ve bataryalar hakkındaki Avrupa Direktifi ve söz konusu direktifin ulusal yasalara uyarlanması gereğince atık elektrikli ekipmanlar, bataryalar ve akümülatörler ayrı olarak depolanmalı ve çevre koruma hakkındaki mevzuata uygun olarak faaliyet gösteren ayrı bir kentsel atık toplama noktasına teslim edilmelidir.
Bu husus, ekipmanın üzerine yerleştirilmiş üzerinde çarpı işareti bulunan tekerlekli çöp kovası simgesi ile belirtilmiştir.

Kullanım amacı

Bu alet lastik, spor topu veya küçük yüzer lastikleri şişirmek için tasarlanmıştır.

Gürültü

Tipik A-ağırlıklı gürültü düzeyi (EN62841-1 standardına göre belirlenen):
Seş basınç seviyesi (L_{pA}): 70 dB (A)
Belirsizlik (K): 3 dB (A)

İşlem sırasında gürültü seviyesi 80 dB (A)'yi geçebilir.

NOT: Beyan edilen gürültü emisyonu değer(ler)i bir standart test yöntemine uygun şekilde ölçülmüştür ve bir aleti bir başkasıyla karşılaştırmak için kullanılabilir.

NOT: Beyan edilen gürültü emisyonu değer(ler)i bir ön maruz kalma değerlendirmesi olarak da kullanılabilir.

⚠UYARI: Kulak koruyucuları takın.

⚠UYARI: Elektrikli aletin gerçek kullanımı sırasındaki gürültü emisyonu, aletin kullanım biçimlerine, özellikle işlenen iş parçasının türüne bağlı olarak beyan edilen değer(ler)den farklı olabilir.

⚠UYARI: Gerçek kullanım koşullarındaki tahmini maruziyeti baz alan, operatörü koruyacak güvenli önlemlerini mutlaka belirleyin (çalışma döngüsü içerisinde aletin kapalı olduğu ve aktif durumda olmasının yanı sıra boşta çalıştığı zamanlar gibi, bütün zaman dilimleri göz önünde bulundurarak).

Titreşim

Titreşim toplam değeri (üç eksenli vektör toplamı) (EN62841-1 standardına göre hesaplanan):
Çalışma modu: Şişirme (830 kPa)
Titreşim emisyonu (a_{h}): 3,6 m/s²
Belirsizlik (K) : 1,5 m/s²

NOT: Beyan edilen titreşim toplam değeri bir standart test yöntemine uygun şekilde ölçülmüştür ve bir aleti bir başkasıyla karşılaştırmak için kullanılabilir.

NOT: Beyan edilen titreşim toplam değeri bir ön maruz kalma değerlendirmesi olarak da kullanılabilir.

UYARI: Elektrikli aletin gerçek kullanımı sırasındaki titreşim emisyonu, aletin kullanım biçimlerine, özellikle işlenen iş parçasının türüne bağlı olarak beyan edilen değeri farklı olabilir.

UYARI: Gerçek kullanım koşullarındaki tahmini maruziyeti baz alan, operatörü koruyacak güvenlik önlemlerini mutlaka belirleyin (çalışma döngüsü içerisinde aletin kapalı olduğu ve aktif durumda olmasının yanı sıra boşta çalıştığı zamanlar gibi, bütün zaman dilimleri göz önünde bulundurarak).

EC Uygunluk Beyanı

Sadece Avrupa ülkeleri için

EC uygunluk beyanı bu kullanım kılavuzuna Ek A olarak eklenmiştir.

GÜVENLİK UYARILARI

Genel elektrikli alet güvenliği uyarıları

UYARI: Bu elektrikli aletle birlikte sunulan tüm güvenlik uyarılarını, talimatları, çizimleri ve teknik özellikleri okuyun. Aşağıda verilen talimatlara uyulmaması elektrik şoku, yangın ve/veya ciddi yaralanmalar ile sonuçlanabilir.

Tüm uyarıları ve talimatları ile- ride başvurmak için saklayın.

Uyarılardaki "elektrikli alet" terimi ile ya prizden çalışan (kordonlu) elektrikli aletinizi ya da kendi aküsü ile çalışan (kordonsuz) elektrikli aletinizi kasteditmektedir.

Çalışma alanı güvenliği

- Çalışma alanını temiz tutun ve iyi aydınlatın.** Karmakarışık ve karanlık alanlar kazalara davetiye çıkarır.
- Elektrikli aletleri çabuk tutuşan sıvıların, gazların ya da tozların bulunduğu yerler gibi patlayıcı ortamlarda çalıştırmayın.** Elektrikli aletler tozları ya da dumanları tutuşturabilecek kıvılcımlar çıkarır.
- Bir elektrikli aleti kullanırken çocukları ve seyredenleri uzak tutun.** Dikkatinizin başka tarafa çekilmesi kontrolü kaybetmenize neden olabilir.

Elektrik Güvenliği

- Elektrikli aletlerin fişleri prize uygun olmalıdır.** Fişlerde herhangi bir şekilde değişiklik yapmayın. Topraklı elektrikli aletlerle fiş adaptörleri kullanmayın. Üstünde değişiklik yapılmamış fişler ve bunlara uygun prizler elektrik şoku riskini düşürür.
- Topraklama yapılan borular, radyatörler, kuzineler ve buzdolapları gibi yüzeylere vücut temasından kaçının.** Vücudunuz toprak hattıyla temas ederse elektrik şoku riski artar.
- Elektrikli aletleri yağmura ve ıslak koşullara maruz bırakmayın.** Bir elektrikli aletin içine su girmesi elektrik şoku riskini artırır.

- Kordonu kötü kullanmayın. Elektrikli aleti taşımak, çekmek ya da fişten çekmek için asla kordonunu kullanmayın.** Kordonu ısıdan, yağdan, keskin kenarlardan ya da hareketli parçalardan uzak tutun. Hasar görmüş ya da dolaşık kordonlar elektrik şoku riskini artırır.
- Elektrikli aletleri açık havada kullanırken, açık havada kullanılmaya uygun bir uzatma kablosu kullanın.** Açık havada kullanılmaya uygun bir uzatma kablosu kullanımı elektrik şoku riskini düşürür.
- Eğer elektrikli bir aleti ıslak bir yerde kullanmanızı kaçınılmazsa, artık akım cihazı (RCD) ile korunan bir güç kaynağı kullanın.** Kaçak akım rölesi kullanımı elektrik şoku riskini azaltır.
- Elektrikli el aletleri kullanıcıya zarar vermeyen elektromanyetik alanlar üretebilir.** Bununla birlikte kalp pili veya benzeri tıbbi cihazlar kullanılan kullanıcılar bu elektrikli el aletini kullanmadan önce tavsiye almak üzere cihaz üreticilerine ve/veya doktorlarına başvurmalıdır.

Kişisel güvenlik

- Bir elektrikli aleti kullanırken tetikte olun, ne yaptığınıza dikkat edin ve sağduyunuzu kullanın.** Yorgunucu, uyuşturucu maddelerin, alkolün ya da ilaçların etkisi altındayken bir elektrikli aleti kullanmayın. Elektrikli aletleri kullanırken bir anlık dikkatsizlik ciddi bir yaralanmaya sonuçlanabilir.
- Kişisel koruyucu ekipman kullanın. Daima göz koruması kullanın.** Uygun koşullarda toz maskeleri, altı kaymayan emniyetli ayakkabılar, sert başlıklar ya da kulak korumaları gibi koruyucu donanım kullanılması, yaralanmaları önler.
- Aletin istem dışı çalışmasını önleyin. Güç kaynağını ve/veya pili devreye bağlamadan, aleti elinize almadan veya taşımadan önce anahtarın kapalı konumunda olduğundan emin olun.** Elektrikli aletleri parmağınız anahtarın üzerindeki taşıma ya da anahtar açık konumundayken onlara güç verme kazalara davetiye çıkarır.
- Elektrikli aleti çalıştırmadan önce üstünde ayar anahtarı varsa çıkarın.** Elektrikli aletin hareketli bir parçasına takılı kalan bir anahtar yaralanma sonucunu doğurabilir.
- Fazla ıleriyi uzanmaya çalışmayın. Her zaman yere sağlam basın ve dengeyi koruyun.** Bu beklenmedik durumlarda elektrikli aleti daha iyi kontrol etmenizi sağlar.
- İşe uygun giyinin. Bol elbiseler ya da sallanan takılar kullanmayın. Saçlarınızı ve giysilerinizi hareketli parçalardan uzak tutun.** Bol elbiseler, takılar ya da uzun saçlar hareketli parçalara kapılabilir.
- Toz çekme ve toplama kolaylaştırıcılarının bağlanması için aygıtlar sağlanmışsa bunların bağlanma gerektirdiği şekilde kullanılması sağlanın.** Toz toplama donanımı kullanılması toza bağlı tehlikeleri önleyebilir.
- Aletlerin sık kullanımından kaynaklanan aşınalık duygusunun rahat davranmanıza ve aletin güvenlik ilkelerini göz ardı etmenize neden olmasın izin vermeyin.** Bir an için dikkatsiz bir harekette bulunmak ciddi yaralanmalara neden olabilir.

9. Elektrikli aletleri kullanırken gözlerinizi korumak için daima koruyucu gözlük kullanın. Gözlüklerin ABD'de ANSI Z87.1 ile, Avrupa'da EN 166 ile ya da Avustralya/Yeni Zelanda'da AS/NZS 1336 ile uyumlu olması gereklidir. Avustralya/Yeni Zelanda'da, yüzünüzü korumanız için yüz koruyucu maske kullanılması da yasal olarak gereklidir.

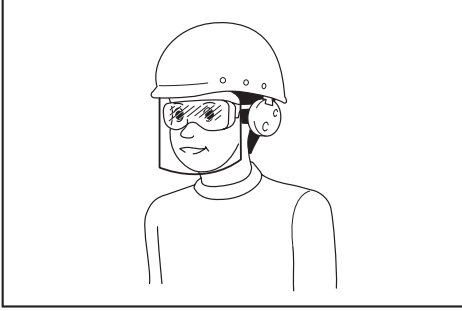

Alet operatörlerinin ve çalışma alanının yakınında çalışan diğer kişilerin uygun koruyucu güvenlik ekipmanlarını kullanmasını sağlanması, işverenin yükümlülüğündedir.

Elektrikli aletlerin kullanımı ve bakımı

1. Elektrikli aleti zorlamayın. Uygulamanız için doğru olan elektrikli aleti kullanın. Doğru elektrikli alet için amaçlanan hızda daha iyi ve daha güvenli yapılmasını sağlar.
2. Anahtar açılıp kapanmıyorsa elektrikli aleti kullanmayın. Anahtarla kontrol edilemeyen bir elektrikli alet tehlikelidir ve onarılmalıdır.
3. Herhangi bir ayarlama yapmadan, aksesuar değiştirmeden ya da elektrikli aletleri saklamadan önce fişlerini prizden çekin ve/veya, eğer çıkartılabiliyorsa, batarya kutusunu çıkarın. Bu önleyici güvenlik önlemleri elektrikli aletin kazayla çalışma riskini azaltır.
4. Kullanılmayan elektrikli aletleri çocukların ulaşamayacağı yerlerde saklayın ve elektrikli aleti tanımayan ya da bu talimatları bilmeyen kişilerin elektrikli aleti kullanımına izin vermeyin. Elektrikli aletler eğitimsiz kişilerin ellerinde tehlikeli olur.
5. Elektrikli aletleri ve aksesuarları bakımlı tutun. Hareketli parçaların ayar bozukluklarını ve takımlarını, parçalardaki kırıkları ve elektrikli aletlerin işleyişlerini etkileyebilecek başka durumları kontrol edin. Elektrikli aleti, hasarlıysa, kullanmadan önce tamir ettirin. Birçok kazaya bakımı iyi yapılmamış elektrikli aletler neden olur.
6. Bıçakları Temiz ve Keskin Tutun. Kesici kenarları keskin ve bakımı iyi yapılmış bıçaklar daha az takılma yapar ve daha kolay kontrol edilir.
7. Elektrikli aleti, aksesuarlarını ve uçlarını, vb. yapılacak işi ve çalışma koşullarını göz önünde tutarak bu talimatları uygun olarak kullanın. Elektrikli aletin kullanım amacı dışında kullanılması tehlikeli bir durum ortaya çıkarabilir.
8. Tutamakları ve kavrama noktalarını kuru, temiz ve yağ ve gres bulaşmamış halde bulundurun. Kaygan tutamaklar ve kavrama yüzeyleri, beklenmedik durumlarda aletin güvenli bir şekilde kullanılmasını ve kontrol edilmesini zorlaştırır.

9. Aleti kullanırken dolanabilecek bez iş eldiveni takmayın. Bez iş eldivenlerinin hareketli parçalara dolanması yaralanmaya neden olabilir.

Bataryalı aletin kullanımı ve bakımı

1. Sadece üretici tarafından belirtilen şarj aleti ile şarj edin. Bir batarya kutusu için uygun olan şarj cihazı başka bir batarya kutusu ile kullanıldığında yangın riski oluşturabilir.
2. Elektrikli aletleri sadece özel olarak belirtilen batarya kutuları ile kullanın. Başka batarya kutularının kullanımı yaralanma ve yangın riski oluşturabilir.
3. Batarya kutusu kullanılmadığında; iki terminal arasında bağlantı kurulmasına sebep olabilecek ataç, bozuk para, anahtar, çivi, vda gibi metal nesnelere ya da küçük metal objelerden uzak tutun. Batarya terminallerine kısa devre yaptırmak yanıklara ya da yangına yol açabilir.
4. Kötü koşullarda bataryadan sıvı sızabilir; bu sıvıya temas etmeyin. Eğer istemeden bir temas olursa suyla yıkayın. Sıvı göze temas ederse, suyla yıkadıktan sonra tıbbi yardım alın. Bataryadan çıkan sıvı tahrişe ya da yanıklara neden olabilir.
5. Batarya kutusu ya da alet hasar görmüşse ya da üzerinde değişiklik yapılmışsa batarya kutusunu kullanmayın. Hasar görmüş ya da üzerinde değişiklik yapılmış batarya kutuları yangın, patlama ya da yaralanma riski ile sonuçlanan beklenmedik davranışlar sergileyebilir.
6. Batarya kutusunu veya aleti ateşe ya da aşırı sıcaklıklara maruz bırakmayın. Ateşe ya da 130 °C'nin üzerindeki sıcaklıklara maruz bırakmak patlamaya neden olabilir.
7. Tüm şarj talimatlarına uyun ve batarya kutusunu ya da aleti yönergelerde belirtilen sıcaklık aralığının dışındaki sıcaklıklarda şarj etmeyin. Uygun olmayan bir şekilde ya da belirtilen sıcaklık aralığının dışında şarj etmek bataryaya zarar verebilir ve yangın riskini artırabilir.

Servis

1. Elektrikli aletinize nitelikli bir onarım elemanı tarafından orijinal parçaları kullanılarak servis verilmesini sağlayın. Bu, elektrikli aletin güvenli kalmasını temin eder.
2. Hasarlı batarya kutularını asla tamir etmeye çalışmayın. Batarya kutularının tamiri sadece üretici veya yetkili servis sağlayıcıları tarafından yapılmalıdır.
3. Yağlama ve aksesuar değiştirme talimatlarına uyun.

Akülü hava pompası güvenlik uyarıları

1. Cisimleri şişirirken şişirme ucu, adaptör ve sibobu sıkıca bağlayın. Aksi takdirde cisim, hortum, şişirme ucu veya adaptör hasar görebilir ve yaralanabilirsiniz.
2. Hava basıncını yavaş yavaş boşaltın. Cisimleri şişirdikten sonra hortumu çıkarırken cismi, hortumu ve şişirme ucunu sıkıca tutun. Çıkan hava nedeniyle cisim, şişirme ucu veya adaptör sekerek yaralanmaya neden olabilir.

3. **Cismi, maksimum basıncının üzerinde şişirmeyin.** Aksi takdirde alet veya cisim hasar görebilir ve yaralanabilirsiniz.
4. **Aleti, maksimum çıkış basıncının üzerinde kullanmayın.** Aletin, maksimum çıkış basıncının üzerindeki çıkış basıncında kullanılması cismi veya aleti patlatabilir.
5. **Yalnızca üretici tarafından şişirilmek üzere tasarlanmış lastik, spor topu veya küçük yüzer lastik gibi cisimleri şişirin.** Başka cisimlerin şişirilmesi bunlara zarar verebilir ve yaralanmaya neden olabilir.
6. **Cisimleri şişirirken basınç göstergesini, aletin ve cismin durumunu kontrol edin ve hava kaçığı olmadıktan emin olun.** Aksi takdirde alet veya cisim hasar görebilir ve yaralanmaya neden olabilir.
7. **Aleti tutduğunuzdan tutarak taşıyın. Hortumu tutmayın veya çekmeyin.** Alet hasar görebilir ve yaralanmaya neden olabilir.
8. **Cisimleri şişirdikten sonra güvenilir ve kalibrli bir ölçme aleti kullanarak hava basıncını kontrol edin.** Aletin basınç göstergesini yalnızca referans olarak kullanın.
9. **Aleti kesintisiz 5 dakika kullandıktan sonra soğutmak için aleti kullanmayı 5 dakika durdurun.** Aleti, izin verilen kesintisiz çalışma süresinin üzerinde kullanmayın. Aksi takdirde alet hasar görebilir ve yaralanmaya neden olabilir.
10. **Aleti kumlu veya tozlu yüzeylerde kullanmayın.** Aletin içine yabancı maddeler girebilir ve arızaya neden olabilir.
11. **Hortum çıkışını kendinize veya başkalarına doğrultmayın.** Cisimler fırlayabilir ve yaralanmaya neden olabilir.
12. **Hortum çıkışını toz veya benzeri şeylere doğrultmayın.** Toz saçılabilir ve yaralanmaya neden olabilir.
13. **Büyük kapasiteli cisimleri şişirmeyin.** Büyük kapasiteli bir cismi şişirseniz alet aşırı ısınarak cildinizi yakabilir.
14. **Cisimleri şişirdikten hemen sonra alete, hortuma, şişirme ucuna veya adaptöre dokunmayın.** Metal kısımlar oldukça sıcak olabilir ve cildinizi yakabilir.
15. **Aleti ıslak ellerle kullanmayın.**
16. **Şişirme ucu mandalını kapatırken parmaklarınızı şişirme ucu ile mandalın arasına sıkıştırmamaya dikkat edin.**
17. **Hortumun dolaşmadığından emin olun.** Dolaşan hortum dengeyi kaybetmenize ve yaralanmaya neden olabilir.
18. **Hortum cisme takılıyken veya çalışırken aleti asla gözetimsiz bırakmayın.**
19. **Aleti solunum cihazı olarak kullanmayın.**
20. **Aleti kimyasal maddeleri püskürtmek için kullanmayın.** Zehirli dumanları soluma nedeniyle akciğerleriniz hasar görebilir.
21. **Aleti, havalandırma deliklerine hava akışını engelleyebilecek her türlü duvar veya cisimden en az 50 cm uzakta açık bir alanda kullanın.**
22. **Aleti parçalarına ayırmayın.**
23. **Yalnızca Makita tarafından sağlanan standart aksesuarları kullanın.** Başka her türlü aksesuar veya aparat kullanımı yaralanma tehlikesi teşkil edebilir.

Batarya kartuşu hakkında önemli güvenlik talimatları

1. **Batarya kartuşunu kullanmadan önce, tüm talimatları ve (1) batarya kartuşu, (2) batarya ve (3) ürün üzerindeki tüm uyarı işaretlerini okuyun.**
2. **Batarya kartuşunu demonte etmeyin.**
3. **Çalışma süresi aşırı derecede kısalmışsa kullanmayı derhal bırakın. Aşırı ısınma, yanma riski hatta patlamaya neden olabilir.**
4. **Gözünüze elektrolit kaçarsa, gözlerinizi temiz suyla durulayın ve hemen tıbbi yardım alın. Görme kaybına yol açabilir.**
5. **Batarya kartuşuna kısa devre yaptırmayın:**
 - (1) **Terminallere herhangi bir iletken madde değdirmeyin.**
 - (2) **Batarya kartuşunu çiviler, madeni paralar, vb. gibi başka metal nesnelere aynı kaba koymaktan kaçının.**
 - (3) **Batarya kartuşunu yağmura ya da suya maruz bırakmayın.**

Kısa devre, büyük bir akım akışına, aşırı ısınmaya, olası yangınlara hatta bataryanın bozulmasına yol açabilir.

6. **Aleti ve batarya kartuşunu sıcaklığın 50°C ya da daha yükseğe ulaştığı yerlerde saklamayın.**
7. **Aşırı derecede hasar görmüş ya da tamamen kullanılmaz durumda olsa bile batarya kartuşunu yakmayın. Batarya kartuşu ateşe atılırsa patlayabilir.**
8. **Bataryayı düşürmemeye ve çarpmamaya dikkat edin.**
9. **Hasarlı bataryayı kullanmayın.**
10. **Aletin içerdığı lityum-iyon bataryalar Tehlikeli Eşyalar Yönetmeliğinin gereksinimlerine tabidir.** Ticari nakliye işlemleri için, örneğin üçüncü taraflar, nakliye acenteleri tarafından yapılan nakliyelerde, paketleme ve etiketleme gereksinimlerine uyulmalıdır. Nakliyesi yapılacak ürünün hazırlanması için, tehlikeli maddeler konusunda uzman bir kişiye danışın. Lütfen muhtemelen daha ayrıntılı olan ulusal yönetmeliklere de uyun. Açık kontakları bantlayın ya da maskeleyin ve bataryayı paketin içinde hareket etmeyecek şekilde paketleyin.
11. **Batarya kartuşunu bertaraf ederken aletten çıkarın ve güvenli bir yerde bertaraf edin. Bataryanın bertaraf edilmesi ile ilgili yerel düzenlemelere uyunuz.**
12. **Bataryaları sadece Makita tarafından belirtilen ürünlerle kullanın.** Bataryaların uyumsuz ürünlere takılması; yangın, aşırı ısınma, patlama ya da elektrolit sızıntısına neden olabilir.
13. **Alet uzun süre kullanılmıyacaksa batarya aletten çıkarılmalıdır.**

BU TALİMATLARI MUHAFAZA EDİNİZ.

▲DİKKAT: Sadece orijinal Makita bataryalarını kullanın. Orijinal olmayan Makita bataryaları ya da üzerine değişiklik yapılmış bataryaların kullanımı bataryanın patlamasına ve sonuç olarak yangın, kişisel yaralanma ve hasara neden olabilir. Ayrıca Makita aleti ve şarj aletinin Makita tarafından sunulan garantisini geçersiz olur.

Maksimum batarya ömrü için ipuçları

1. Batarya kartuşunu tamamen boşaldıktan önce şarj edin. Aletin gücünün zayıflamaya başladığını fark ettiğinizde aleti durdurun ve batarya kartuşunu şarj edin.
2. Tam dolu bir batarya kartuşunu asla yeniden şarj etmeyin. Aşırı şarj etme bataryanın hizmet ömrünü kısaltır.
3. Batarya kartuşunu 10°C - 40°C oda sıcaklığında şarj edin. Sıcak bir batarya kartuşunu şarj etmeden önce soğumasını bekleyin.
4. Uzun bir süre (altı aydan daha fazla) kullanmadığınız durumlarda batarya kartuşunu şarj edin.

İŞLEVSEL NİTELİKLER

⚠ DİKKAT: Alet üzerinde ayarlama veya işleyiş kontrolü yapmadan önce aletin kapalı ve batarya kartuşunun ayrılmış olduğundan daima emin olun.

Batarya kartuşunun takılması ve çıkarılması

⚠ DİKKAT: Batarya kartuşunu takmadan ya da çıkarmadan önce aleti daima kapatın.

⚠ DİKKAT: Batarya kartuşunu takarken veya çıkarırken aleti ve batarya kartuşunu sıkıca tutun. Aletin ve batarya kartuşunun sıkıca tutulmaması bunların düşürülmesine sebep olabilir ve alet ve batarya kartuşunun zarar görmesine ya da ciddi yaralanmasına yol açabilir.

► **Şek.1:** 1. Kırmızı gösterge 2. Düğme 3. Batarya kartuşu

Batarya kartuşunu çıkarmak için, kartuşun ön tarafındaki düğmeyi kaydırarak kartuşu aletten çıkarın.

Batarya kartuşunu takmak için, batarya kartuşu üzerindeki dili yuvanın çentiği ile hizalayın ve yerine oturtun. Hafif bir tık sesi duyulana kadar itip yerine tam oturmasını sağlayın. Düğmenin üst tarafındaki kırmızı gösterge görünüyorsa tam yerine kilitlenmemiş demektir.

⚠ DİKKAT: Batarya kartuşunu daima kırmızı gösterge görünmeyecek şekilde tam olarak takın. Yerine tam oturmazsa, aletten yanlışlıkla düşebilir, sizin ya da çevrenizdeki kişilerin yaralanmasına neden olabilir.

⚠ DİKKAT: Batarya kartuşunu zorlayarak takmayın. Kartuş kolay bir şekilde kaymıyorsa doğru yerleştirilmemiş demektir.

Kalan batarya kapasitesinin gösterilmesi

Sadece göstergeli batarya kartuşları için

► **Şek.2:** 1. Gösterge lambaları 2. Kontrol düğmesi

Kalan batarya kapasitesini göstermesi için batarya kartuşu üzerindeki kontrol düğmesine basın. Gösterge lambaları birkaç saniye yanar.

Gösterge lambaları			Kalan kapasite
Yanıyor	Kapalı	Yanıp sönüyor	
■	□	▣	%75 ila %100
■ ■ ■ ■			
■ ■ ■ □			%50 ila %75
■ ■ □ □			%25 ila %50
■ □ □ □			%0 ila %25
▣ □ □ □			Bataryayı şarj edin.
■ ■ □ □			Batarya arızalanmış olabilir.
□ □ ■ ■			

NOT: Kullanım koşullarına ve ortam sıcaklığına bağlı olarak, gösterilen değer gerçek kapasiteden biraz farklılık gösterebilir.

Alet/batarya koruma sistemi

Bu alet bir alet/batarya koruma sistemi ile donatılmıştır. Bu sistem, aletin ve bataryanın ömrünü uzatmak için gücü otomatik olarak keser. Alet veya batarya için aşağıdaki durumlardan biri söz konusu olduğunda aletin işleyişi otomatik olarak durur:

Aşırı yük koruması

Alet, anormal derecede yüksek akım çekmesine neden olacak şekilde çalıştırıldığında bu koruma devreye girer. Bu durumda aleti kapatın ve aletin aşırı yüklenmesine neden olan uygulamayı kesin. Ardından aleti açarak yeniden çalıştırın.

Aşırı ısınma koruması

Alet veya batarya aşırı ısındığında bu koruma devreye girer ve ışık yanıp söner. Bu durumda, aleti yeniden çalıştırmadan önce aletin ve bataryanın soğumasını bekleyin.

Aşırı deşarj koruması

Kalan batarya kapasitesi düştüğünde bu koruma devreye girer. Bu durumda, bataryayı aletten çıkarın ve bataryayı şarj edin.

Ana güç düğmesi

⚠UYARI: Kullanımda değilken ana güç düğmesini mutlaka kapatın.

⚠DİKKAT: Aleti taşırken ana güç düğmesini kapatın. Aksi takdirde anahtar tetiği kazara çekilmesi yaralanmaya neden olabilir.

► **Şek.3:** 1. Ana güç düğmesi

Aleti açmak için, ana güç düğmesine basın. Aleti kapatmak için, ana güç düğmesine yeniden basın.

NOT: Bu alet otomatik güç kapama fonksiyonu kullanır. Yanlışlıkla çalışmaları engellemek için ana güç düğmesi açıldıktan sonra belirli bir süre boyunca anahtar tetik çekilmezse ana güç düğmesi otomatik olarak kapanır.

Anahtar işlemleri

⚠UYARI: Batarya kartuşunu alete takmadan önce anahtar tetiğinin doğru çalıştığından ve bırakıldığında "OFF" (kapalı) konumuna döndüğünden emin olun.

► **Şek.4:** 1. Anahtar tetik

Aleti çalıştırmak için, anahtar tetiği çekin. Durdurmak için anahtar tetiği bırakın.

Basınç göstergesi

► **Şek.5:** 1. Birim düğmesi 2. Eksi düğmesi 3. Artı düğmesi

Şişirilecek cisim alete bağlanırsa aleti açtığınızda cismin hava basıncı basınç göstergesinde gösterilir. Alete hiçbir şey bağlı değilse basınç göstergesinde "0" gösterilir.

Basınç göstergesinde hava basıncını ayarlayabilirsiniz. Birimi değiştirmek için birim düğmesine basın. Basınç değerini artırmak için artı düğmesine basın. Basınç değerini azaltmak için eksi düğmesine basın. Basınç değerini 20 kPa (3 PSI) ile 830 kPa (121 PSI) arasında ayarlayabilirsiniz.

Ön lambanın yakılması

► **Şek.6:** 1. Lamba 2. Ana güç düğmesi

⚠DİKKAT: Işığa bakmayın ya da ışık kaynağını doğrudan görmeyin.

Ana güç düğmesine basarak aleti açtığınızda lamba yanar. Ana güç düğmesine basarak aleti kapattığınızda lamba söner.

ÖNEMLİ NOT: Alet fazla ısındığında lamba yanıp söner. Aleti yeniden çalıştırmadan önce tamamen soğutun.

NOT: Lamba lensini temizlemek için kuru bir bez kullanın. Aydınlatmayı azaltacağı için lamba lensinin çizilmemesine dikkat edin.

Adaptörün saklanması

► **Şek.7:** 1. Spor topu iğnesi 2. Presta sibop adaptörü 3. Adaptör yuvası

Adaptörler, aletin adaptör yuvasında saklanabilir. Adaptör yuvasına takmadan önce spor topu iğnesini Presta sibop adaptörüne sokun.

Hortumun saklanması

► **Şek.8:** 1. Hortum tutucu 2. Hortum

Hortum, aletin hortum tutucusuna takılabilir.

KULLANIM

NOT: Standart adaptörler ülkeye göre değişir.

Dunlop sibop adaptörünün kullanılması

1. Şişirme ucu mandalını açın.
2. Dunlop sibop adaptörünü şişirme ucuna takın.
3. Şişirme ucu mandalını sıkıca kapatın.

► **Şek.9:** 1. Dunlop sibop adaptörü 2. Şişirme ucu 3. Şişirme ucu mandalı 4. Sibop gövdesi

4. Dunlop sibop adaptörünü açarak sibop gövdesine takın.

5. Aleti açın.

6. Lastiğin durumunu kontrol etmek suretiyle anahtar tetiği çekerek lastiği şişirin.

ÖNEMLİ NOT: Dunlop sibop adaptörünü kullanırken sibobun özelliklerinden dolayı basınç göstergesinde doğru değer gösterilmez. Lastik şişirirken basınç göstergesindeki değeri kullanmayın, bunun yerine lastiğin durumunu kontrol ederek şişirin.

Lastik istenen hava basıncına ulaşmadan alet durursa basınç değerini ayarlayın ve ardından lastiği yeniden şişirin.

Schrader sibop adaptörünün kullanılması

1. Şişirme ucu mandalını açın.

2. Şişirme ucunu sibop gövdesine takın.

► **Şek.10:** 1. Şişirme ucu mandalı 2. Sibop gövdesi 3. Şişirme ucu

3. Şişirme ucu mandalını sıkıca kapatın.

4. Aleti açın ve ardından basınç göstergesini kullanarak lastik için uygun basınç değerini ayarlayın.

5. Alet durana kadar anahtar tetiği çekili tutun. Lastik, belirlenen basınçla şişirilir.

Presta sibop adaptörünün kullanılması

1. Sibop gövdesi üzerindeki kilit somununu gevşetin.
► **Şek.11:** 1. Kilit somunu
2. Şişirme ucu mandalını açın.
3. Presta sibop adaptörünü sibop gövdesine takın ve ardından şişirme ucunu Presta sibop adaptörüne takın.
► **Şek.12:** 1. Presta sibop adaptörü 2. Şişirme ucu 3. Şişirme ucu mandalı 4. Sibop gövdesi
4. Şişirme ucu mandalını sıkıca kapatın.
5. Aleti açın ve ardından basınç göstergesini kullanarak lastik için uygun basınç değerini ayarlayın.
6. Alet durana kadar anahtar tetiği çekili tutun. Lastik, belirlenen basınçla şişirilir.
7. Şişirme ucunu ve Presta sibop adaptörünü çıkarın, ardından kilit somununu sıkın.

Spor topu iğnesinin veya konik adaptörün kullanılması

Spor topları veya yüzer lastikler gibi küçük eşyaları şişirebilirsiniz. Spor toplarını şişirmek için spor topu iğnesini kullanın. Yüzer lastikleri şişirmek için konik adaptörü kullanın.

1. Şişirme ucu mandalını açın.
 2. Spor topu iğnesini veya konik adaptörü şişirme ucuna takın.
► **Şek.13:** 1. Şişirme ucu mandalı 2. Şişirme ucu 3. Spor topu iğnesi 4. Konik adaptör
 3. Şişirme ucu mandalını sıkıca kapatın.
 4. Spor topu iğnesini veya konik adaptörü eşya üzerindeki deliğe sokun.
 5. Aleti açın ve ardından basınç göstergesini kullanarak uygun basınç değerini ayarlayın.
- ÖNEMLİ NOT:** Yüzer lastik şişirirken yüzer lastiğin basıncı 20 kPa'dan (3 PSI) düşük olduğundan basınç göstergesinde doğru değer gösterilmez. Yüzer lastik şişirirken basınç göstergesindeki değeri kullanmayın, bunun yerine yüzer lastiğin durumunu kontrol ederek şişirin.
6. Alet durana kadar anahtar tetiği çekili tutun. Eşya, belirlenen basınçla şişirilir.

BAKIM

⚠DİKKAT: Muayene ya da bakım yapmadan önce aletin kapalı ve batarya kartuşunun çıkartılmış olduğundan daima emin olun.

ÖNEMLİ NOT: Benzin, tiner, alkol ve benzeri maddeleri kesinlikle kullanmayın. Renk değişimi, deformasyon veya çatlaklar oluşabilir.

Aleti EMNİYETLİ ve ÇALIŞMAYA HAZIR durumda tutmak için onarımlar, başka her türlü bakım ve ayarlamalar daima Makita yedek parçaları kullanılarak Makita yetkili servis merkezleri veya Fabrikanın Servis Merkezleri tarafından yapılmalıdır.

SPECIFIKATIONER

Modell:	DMP180
Total längd	251 – 266 mm
Max luftryck	830 kPa
Driftcykel	5 minuter till / 5 minuter från
Märkspänning	18 V likström
Nettovikt	1,4 - 1,7 kg

- På grund av vårt pågående program för forskning och utveckling kan dessa specifikationer ändras utan föregående meddelande.
- Specifikationer och batterikassett kan variera mellan olika länder.
- Vikten kan variera beroende på tillbehören, inklusive batterikassett. Den lättaste och den tyngsta kombinationen enligt EPTA-procedur 01/2014 visas i tabellen.

Tillgänglig batterikassett och laddare

Batterikassett	BL1815N / BL1820 / BL1820B / BL1830 / BL1830B / BL1840 / BL1840B / BL1850 / BL1850B / BL1860B
Laddare	DC18RC / DC18RD / DC18RE / DC18SD / DC18SE / DC18SF / DC18SH

- Vissa av batterikassetterna och laddarna på listan ovan kanske inte finns tillgängliga i din region.

⚠ VARNING: Använd endast batterikassetter och laddare från listan ovan. Användning av andra batterikassetter och laddare kan orsaka personskada och/eller brand.

Symboler

Följande visar symbolerna som används för utrustningen. Se till att du förstår innebörden innan du använder bormaskinen.



Läs igenom bruksanvisningen.



Risk för bristning.



Gäller endast inom EU
P.g.a. förekomsten av farliga komponenter i utrustningen kan avfall innehållande elektrisk och elektronisk utrustning, ackumulatörer och batterier ha negativ inverkan på miljön och människors hälsa.
Kassera inte elektriska och elektroniska apparater eller batterier ihop med hushållsavfall!
I enlighet med EU-direktiven om avfall som utgörs av eller innehåller elektrisk och elektronisk utrustning och om batterier och ackumulatörer och förbrukade batterier och ackumulatörer, och dess införlivande i nationell lagsiftning, bör förbrukad elektrisk och elektronisk utrustning, batterier och ackumulatörer förvaras separat och transporteras till en särskild uppsamlingsplats för kommunalt avfall, som drivs i enlighet med regelverket för miljöskydd. Detta anges av symbolen med den överkryssade soptunnan på hjul som sitter på utrustningen.

Avsedd användning

Denna maskin är avsedd för pumpning av däck, bollar eller små flytanordningar.

Buller

Den normala bullernivån för A-belastning är bestämd enligt EN62841-1:
Ljudtrycksnivå (L_{pA}) : 70 dB (A)
Mättolerans (K): 3 dB (A)

Bullernivån vid arbete kan överstiga 80 dB (A).

OBS: Det deklarerade bullervärdet har uppmätts i enlighet med standardtestmetoden och kan användas för jämförandet av en maskin med en annan.

OBS: Det deklarerade bulleremissionsvärdet kan också användas i en preliminär bedömning av exponering för vibration.

⚠ VARNING: Använd hörselskydd.

⚠ VARNING: Bulleremissionen under faktisk användning av maskinen kan skilja sig från det deklarerade värdet, beroende på hur maskinen används och särskilt vilken typ av arbetsstycke som behandlas.

⚠ VARNING: Var noga med att identifiera säkerhetsåtgärder för att skydda användaren, vilka är grundade på en uppskattning av graden av exponering för vibrationer under de faktiska användningsförhållandena, (ta, förutom avtryckartiden, med alla delar av användarcykeln i beräkningen, som till exempel tiden då maskinen är avstängd och när den går på tomgång).

Vibration

Det totala vibrationsvärdet (treaxlad vektorsumma) bestämt enligt EN62841-1:
Arbetsläge: Uppblåsning (830 kPa)
Vibrationsemission (a_{rh}) : 3,6 m/s²
Mättolerans (K): 1,5 m/s²

OBS: Det deklarerade totala vibrationsvärdet har uppmätts i enlighet med standardtestmetoden och kan användas för jämförandet av en maskin med en annan.

OBS: Det deklarerade totala vibrationsvärdet kan också användas i en preliminär bedömning av exponering för vibration.

⚠ VARNING: Vibrationsemissionen under faktisk användning av maskinen kan skilja sig från det deklarerade värdet, beroende på hur maskinen används och särskilt vilken typ av arbetsstycke som behandlas.

⚠ VARNING: Var noga med att identifiera säkerhetsåtgärder för att skydda användaren, vilka är grundade på en uppskattning av graden av exponering för vibrationer under de faktiska användningsförhållandena, (ta, förutom avtryckartiden, med alla delar av användarcykeln i beräkningen, som till exempel tiden då maskinen är avstängd och när den går på tomgång).

EG-försäkran om överensstämmelse

Gäller endast inom EU

EG-försäkran om överensstämmelse inkluderas som bilaga A till denna bruksanvisning.

SÄKERHETSVARNINGAR

Allmänna säkerhetsvarningar för maskiner

⚠ VARNING: Läs alla säkerhetsvarningar, anvisningar, illustrationer och specifikationer som medföljer det här maskinen. Underlåtenhet att följa instruktionerna kan leda till elstötår, brand och/eller allvarliga personsador.

Spara alla varningar och instruktioner för framtida referens.

Termen "maskin" som anges i varningarna hänvisar till din eldrivna maskin (sladdanslutet) eller batteridrivna maskin (sladdlös).

Säkerhet på arbetsplatsen

1. **Se till att arbetsområdet är rent och har bra belysning.** Arbetsområden med skräp eller dålig belysning kan leda till olyckor.
2. **Använd inte maskinen i explosiva områden, som till exempel i närheten av lättantändliga vätskor, gaser eller damm.** Maskinen skapar gnistor som kan antända dammet eller ångorna.
3. **Barn och andra obehöriga bör hållas på avstånd när du använder maskinen.** Om du blir distraherad kan du förlora kontrollen över verktyget.

Elsäkerhet

1. **Maskinens stickkontakt måste passa i uttaget. Modifiera inte kontakten på något sätt. Använd inte adapter tillsammans med jordade maskiner.** När stickkontakt och uttag är avpassade för varandra minskar risken för elstötår.
2. **Undvik kroppskontakt med jordade ytor som till exempel rör, element, spisar och kylskåp.** Det finns en ökad risk för elstötår om din kropp är jordad.
3. **Utsätt inte maskinen för regn eller väta.** Vatten inuti maskinen ökar risken för elstötår.

4. **Var försiktig med sladden. Använd aldrig sladden när du bär, drar eller kopplar ur maskinen ur vägguttaget. Håll sladden borta från värme, olja, vassa kanter eller rörliga delar.** Skadad eller intrasslad sladd ökar risken för elstötår.
5. **Använd endast särskilda förlängningsladdar avsedda för utomhusbruk vid arbete utomhus.** Om en sladd för utomhusbruk används minskar risken för elstötår.
6. **Om maskinen måste användas på fuktiga platser, använd strömmatning via jordfelsbrytare.** Användning av en jordfelsbrytare minskar risken för elstötår.
7. **Elverktyg kan alstra elektromagnetiska fält (EMF) som inte är skadliga för användaren.** Däremot bör personer med pacemaker och andra liknande medicinska enheter kontakta tillverkaren av enheten och/eller läkare om råd innan de använder detta elverktyg.

Personskydd

1. **Var hela tiden vaksam, koncentrera dig på det du gör och använd sunt förnuft när du använder maskinen. Använd inte maskinen när du är trött eller påverkad av alkohol eller mediciner.** Ett ögonblicks ouppmärksamhet kan resultera i allvarliga personsador.
2. **Använd personlig säkerhetsutrustning. Använd alltid skyddsglasögon.** Användning av skyddsutrustning, som till exempel dammask, halkfria skor, skyddshjälm och hörselskydd, under lämpliga förhållanden minskar risken för personsador.
3. **Förhindra oavsiktlig start. Säkerställ att avtryckaren är i avstängt läge innan maskinen ansluts till elnätet och/eller till batteriet, plockas upp eller transporteras.** Att bära maskinen med fingrarna på avtryckaren eller förse maskinen med ström när avtryckaren är intryckt inbjuder till olyckor.
4. **Ta bort inställningsnycklar och andra verktyg innan maskinen startas.** En inställningsnyckel eller annat verktyg som sitter på en roterande del av maskinen kan resultera i personsador.
5. **Översträck inte. Stå alltid stabilt och ha god balans hela tiden.** På så vis får du bättre kontroll över maskinen i oväntade situationer.
6. **Klä dig rätt. Bär inte löst sittande kläder eller smycken. Håll hår och kläder borta från rörliga delar.** Löst sittande kläder, smycken eller långt hår kan fastna i rörliga delar.
7. **Om utrustning för dammsugning tillhandahålls ska du tillse att denna utrustning är ansluten och används på rätt sätt.** Användning av dammsugning kan minska dammrelaterade risker.
8. **Låt inte vana av frekvent användning av maskinen låta dig bli likgiltig och ignorera maskinernas säkerhetsföreskrifter.** En oförsiktig användning kan på ett ögonblick leda till allvarliga skador.
9. **Bär alltid skyddsglasögon för att skydda dina ögon från skada när du använder e-verktyg.** Skyddsglasögonen måste uppfylla ANSI Z87.1 i USA, EN 166 i Europa, eller AS/NZS 1336 i Australien/Nya Zeeland. I Australien/ Nya Zeeland måste man enligt lag även bära ansiktsskydd för att skydda ansiktet.

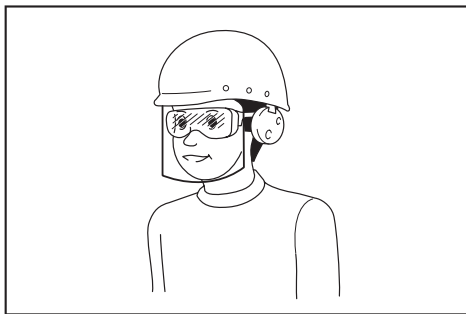

Det är arbetsgivarens ansvar att se till att användare och övriga personer i det omedelbara arbetsområdet använder lämplig skyddsutrustning.

Användning och underhåll av maskinen

1. **Använd inte maskinen utanför dess begränsningar. Välj rätt maskin för arbetsuppgiften.** En maskin som används på avsett sätt gör jobbet bättre och säkrare.
2. **Använd inte maskinen om den inte går att starta eller stänga av med avtryckaren.** Maskiner som inte går att manövrera via avtryckaren är riskabla att använda och måste repareras.
3. **Dra ur kontakten ur vägguttaget och/eller ta ur batteriet (om löstagbart) ur maskinen innan du ändrar inställningar, byter tillbehör eller förvarar maskinen.** Genom denna förebyggande säkerhetsåtgärd elimineras risken för att maskinen startas oavsiktligt.
4. **Förvara maskiner som inte används utom räckhåll för barn. Låt inte personer som är ovana vid maskinen, eller obekanta med denna bruksanvisning, använda maskinen.** Maskinen är ett farligt redskap i händerna på en ovan användare.
5. **Underhåll maskiner och tillbehör. Kontrollera om det finns misspassningar, skador eller annat som kan påverka maskinens drift. Kontrollera också att alla rörliga delar kan röra sig fritt. Om maskinen är skadad, se till att få den reparerad före användning.** Många olyckor orsakas av dåligt underhållna maskiner.
6. **Se till att skärverktyg hålls rena och skarpa.** Ett välvårdat skärverktyg med vass egg är både lättare och säkrare att manövrera.
7. **Använd maskinen, tillbehör och verktygsdelar etc. i enlighet med dessa instruktioner, med hänsyn till arbetsförhållanden och till det arbete som ska utföras.** Användning av maskin för annat arbete än vad den är avsedd för kan leda till en farlig situation.
8. **Håll handtagen och greppytor torra, rena och fria från olja och smuts.** Hala handtag och greppytor gör hanteringen av och kontrollen över maskinen osäker om oväntade situationer uppstår.
9. **Använd inte arbetshandskar som kan trassla in sig i maskinen när du använder den.** Om arbetshandskar trasslar in sig i rörliga delar kan det leda till personskada.

Användning och underhåll av batteri

1. **Ladda endast med den batteriladdare som angetts av tillverkaren.** En laddare som passar en viss typ av batterier kan skapa risk för brand när den används tillsammans med annat batteri.
2. **Använd endast maskiner tillsammans med tillhörande batterier.** Om andra batterier används kan risken för personskada och brand öka.
3. **När batteriet inte används bör det hållas borta från andra metallföremål som till exempel gem, mynt, nycklar, spik, skruv eller andra små metallföremål som kan skapa anslutning från en terminal till en annan.** Kortslutning av batteripolererna kan orsaka brännskador eller brand.
4. **Under hårda förhållande kan det komma vätska ur batteriet. Undvik kontakt. Spola med vatten om kontakt ändå råkar uppstå. Om vätskan kommer i kontakt med ögonen bör läkare uppsökas.** Vätska från batteriet kan orsaka irritation på huden eller ge brännskador.
5. **Använd inte ett batteripaket eller maskin som är skadat eller ändrat.** Skadade eller ändrade batterier kan uppföra sig opålitligt, vilket kan leda till brand, explosion eller skaderisk.
6. **Utsätt inte batteripaket eller maskiner för brand eller höga temperaturer.** Exponering för brand eller temperaturer över 130 °C kan leda till explosion.
7. **Följ alla laddningsinstruktioner och ladda inte batteripaketet eller maskinen utanför det temperaturintervall som anges i instruktionerna.** Felaktig laddning, eller vid temperaturer utanför det angivna intervallet, kan skada batteriet och öka risken för brand.

Service

1. **Lämna maskinen till en auktoriserad verkstad för service och underhåll med originalreservdelar.** Detta garanterar fortsatt säker användning av maskinen.
2. **Utför aldrig service av skadade batteripaket.** Service av skadade batteripaket får endast utföras av tillverkaren eller auktoriserade serviceleverantörer.
3. **Följ instruktionerna för smörjning och byte av tillbehör.**

Säkerhetsvarningar för batteridrivna uppblåsningseinhet

1. **Vid uppblåsning av föremål ska luftnippeln, adaptern och ventilen anslutas ordentligt.** Annars kan föremålet, luftnippeln eller adaptern skadas, och även du kan skadas.
2. **Släpp ut lufttrycket långsamt. Håll stadigt i föremålet, slangen och luftnippeln vid borttagning av slangen efter pumpning av objekt av föremål.** Föremålet, luftnippeln eller adaptern kan studsas på grund luften som blåses ut och orsakar en skada.
3. **Blås inte upp föremål utanför föremålets maximala tryck.** Annars kan maskinen eller föremålet skadas, och även du kan skadas.

4. **Använd inte maskinen utanför dess maximala utmatningstryck.** Att använda maskinen vid utmatningstryck högre än maximalt kan leda till att maskinen eller föremålet spricker.
5. **Blås endast upp föremål som är avsedda att fyllas av tillverkaren, som däck, bollar eller små flytanordningar.** Att blåsa upp andra föremål kan skada dem och orsaka en skada.
6. **Vid pumpning av objekt, kontrollera tryckmätaren, maskinens och föremålets status och att det inte finns några luftläckor.** Annars kan maskinen eller föremålet skadas, och orsaka en skada.
7. **När du bär maskinen ska du hålla den i handtaget. Håll eller dra inte i slangen.** Maskinen kan skadas och orsaka skador.
8. **Kontrollera lufttrycket med en pålitlig och kalibrerad mätutrustning efter pumpning.** Använd endast maskinens tryckmätare som referens.
9. **När maskinen har använts kontinuerligt i 5 minuter, sluta använda maskinen i 5 minuter så den kan svalna. Använd inte maskinen kontinuerligt längre tid än tillåtet.** Annars kan maskinen skadas och orsaka skador.
10. **Använd inte maskinen på sandiga eller dammiga ytor.** Främmande föremål kan komma in i maskinen och orsaka felfunktion.
11. **Rikta inte slangens utlopp mot dig själv eller andra.** Föremål kan blåsa bort och orsaka en skada.
12. **Rikta inte slangens utlopp mot dam eller liknande.** Dammet kan spridas och orsaka skador.
13. **Pumpa inte upp föremål med hög kapacitet.** Om du pumpar upp föremål med hög kapacitet kan maskinen bli extremt varma och orsaka brännskador.
14. **Vid rör inte maskinen, slangen, luftnippeln eller adaptern direkt efter pumpning av föremål.** Metalldelarna kan bli extremt varma och orsaka brännskador.
15. **Använd inte maskinen med våta händer.**
16. **Var försiktig så att du inte klämmer dina fingrar mellan luftnippeln och klämman när du viker ner luftnippelns klämma.**
17. **Se till att slangen inte är intrasslad.** En intrasslad slang kan leda till förlust av balans och orsaka en skada.
18. **Lämna aldrig maskinen obevakad när slangen är ansluten till föremålet eller vid användning.**
19. **Använd inte maskinen som ett andningsredskap.**
20. **Använd inte maskinen för att spruta kemikalier.** Dina lungor kan skadas vid inhalering av giftiga ångor.
21. **Använd maskinen i ett öppet område och på minst 50 cm avstånd från väggar eller föremål som kan begränsa luftflödet till ventilationsöppningar.**
22. **Demontera inte maskinen.**
23. **Använd endast standardtillbehör som tillhandahålls av Makita.** Om andra tillbehör eller tillsatser används kan det uppstå risk för personskador.

Viktiga säkerhetsanvisningar för batterikassetten

1. **Innan batterikassetten används ska alla instruktioner och varningsmärken på (1) batteriladdaren, (2) batteriet och (3) produkten läsas.**
2. **Montera inte isär batterikassetten.**
3. **Om drifttiden blivit avsevärt kortare ska användningen avbrytas omedelbart. Det kan uppstå överhettning, brännskador och t o m en explosion.**
4. **Om du får elektrolyt i ögonen ska de sköljas med rent vatten och läkare uppsöks omedelbart. Det finns risk för att synen förloras.**
5. **Kortslut inte batterikassetten.**
 - (1) Rör inte vid polerna med något strömförande material.
 - (2) Undvik att förvara batterikassetten tillsammans med andra metallobjekt som t.ex. spikar, mynt o.s.v.
 - (3) Skydda batteriet mot vatten och regn. En batterikortslutning kan orsaka ett stort strömflöde, överhettning, brand och maskinhaveri.
6. **Förvara inte maskinen och batterikassetten på platser där temperaturen kan nå eller överstiga 50 °C.**
7. **Bränn inte upp batterikassetten även om den är svårt skadad eller helt utsliten. Batterikassetten kan explodera i öppen eld.**
8. **Var försiktig så att du inte råkar tappa batteriet och utsätt det inte för stötar.**
9. **Använd inte ett skadat batteri.**
10. **De medföljande litiumjonbatterierna är föremål för kraven i gällande lagstiftning för farligt gods.** För kommersiella transporter (av t.ex. tredje parter som speditönsfirmor) måste de särskilda transportkrav som anges på emballaget och etiketter iakttagas. För att förbereda den produkt som ska avsändas krävs att du konsulterar en expert på riskmaterial. Var också uppmärksam på att det i ditt land kan finnas ytterligare föreskrifter att följa. Tejpa över eller maskera blottade kontakter och packa batteriet på sådant sätt att det inte kan röra sig fritt i förpackningen.
11. **När batterikassetten ska kasseras måste den tas bort från maskinen och kasseras på ett säkert sätt. Följ lokala föreskrifter beträffande avfallshantering av batteriet.**
12. **Använd endast batterierna med de produkter som specificerats av Makita.** Att använda batterierna med ej godkända produkter kan leda till brand, överdriven värme, explosion eller utläckande elektrolyt.
13. **Om maskinen inte används under en lång tid måste batteriet tas bort från maskinen.**

SPARA DESSA ANVISNINGAR.

⚠ FÖRSIKTIGT: Använda endast äkta Makita-batterier. Användning av oäkta Makita-batterier eller batterier som har manipulerats kan leda till person- och utrustningsskador eller till att batteriet fattar eld. Det upphäver också Makitas garanti för verktyget och laddaren.

Tips för att uppnå batteriets maximala livslängd

1. Ladda batterikassetten innan den är helt urladdad. Stanna alltid maskinen och ladda batterikassetten när du märker att maskinen blir svagare.
2. Ladda aldrig en fulladdad batterikassett. Överladdning förkortar batteriets livslängd.
3. Ladda batterikassetten vid en rumstemperatur på 10 °C - 40 °C. Låt en varm batterikassett svalna innan den laddas.
4. Ladda batterikassetten om du inte har använt den på länge (mer än sex månader).

FUNKTIONSBESKRIVNING

⚠ FÖRSIKTIGT: Se alltid till att maskinen är avstängd och batterikassetten borttagen innan du justerar maskinen eller kontrollerar dess funktioner.

Montera eller demontera batterikassetten

⚠ FÖRSIKTIGT: Stäng alltid av maskinen innan du monterar eller tar bort batterikassetten.

⚠ FÖRSIKTIGT: Håll stadigt i maskinen och batterikassetten när du monterar eller tar bort batterikassetten. I annat fall kan det leda till att de glider ur dina händer och orsakar skada på maskinen och batterikassetten samt personskada.

► **Fig.1:** 1. Röd indikator 2. Knapp 3. Batterikassett

Ta bort batterikassetten genom att skjuta ner knappen på kassetten framsida samtidigt som du drar ut batterikassetten.

Sätt in batterikassetten genom att rikta in tungan på batterikassetten mot spåret i höljet och skjut den på plats. Tryck in batterikassetten ordentligt tills den låser fast med ett klick. Om du kan se den röda indikatorn på knappens ovansida är den inte låst ordentligt.

⚠ FÖRSIKTIGT: Sätt alltid in batterikassetten helt tills den röda indikatorn inte längre syns. I annat fall kan den oväntat falla ur maskinen och skada dig eller någon annan.



















⚠ FÖRSIKTIGT: Montera inte batterikassetten med våld. Om kassetten inte lätt glider på plats är den felisatt.

Indikerar kvarvarande batterikapacitet

Endast för batterikassetter med indikator

► **Fig.2:** 1. Indikatorlampor 2. Kontrollknapp

Tryck på kontrollknappen på batterikassetten för att se kvarvarande batterikapacitet. Indikatorlamporna lyser i ett par sekunder.

Indikatorlampor			Kvarvarande kapacitet
 Upplyst	 Av	 Blinkar	
			75% till 100%
			50% till 75%
			25% till 50%
			0% till 25%
			Ladda batteriet.
			Batteriet kan ha skadats.
			

OBS: Beroende på användningsförhållanden och den omgivande temperaturen kan indikationen skilja sig lätt från den faktiska batterikapaciteten.

Skyddssystem för maskinen/batteriet

Verktyget är utrustat med ett skyddssystem för verktyget/batteriet. Detta system stänger automatiskt av strömmen för att förlänga verktygets och batteriets livslängd. Verktyget stannar automatiskt under användningen om verktyget eller batteriet hamnar i en av följande situationer:

Överbelastningsskydd

Detta skydd utlöses när verktyget används på ett sätt som gör att den förbrukar onormalt mycket ström. När detta sker stänger du av verktyget och upphör med arbetet som gjorde att det överbelastades. Starta därefter upp verktyget igen.

Överhettningsskydd

Detta skydd fungerar och ljuset blinkar när verktyget eller batteriet är överhettat. I sådant fall ska du låta verktyget och batteriet svalna innan du startar verktyget igen.

Överurladdningsskydd

Detta skydd utlöses när den kvarvarande batterikapaciteten blir låg. I en sådan situation ska batteriet tas ur verktyget och laddas.

Strömbrytare

⚠ VARNING: Stäng alltid av strömbrytaren när verktyget inte används.

⚠ FÖRSIKTIGT: Stäng av huvudströmbrytaren när du bär maskinen. Annars kan skada ske om man kommer åt avtryckaren oavsiktligt.

► **Fig.3:** 1. Strömbrytare

Tryck på huvudströmbrytaren för att sätta på maskinen. För att stänga av maskinen trycker du på strömbrytaren igen.

OBS: Denna maskin har en automatisk avstängningsfunktion. För att undvika oavsiktlig start kommer strömbrytaren automatiskt att stänga ner när avtryckaren inte aktiveras under en viss tid efter strömbrytaren aktiverats.

Avtryckarens funktion

⚠ VARNING: Innan du sätter i batterikassetten i maskinen ska du kontrollera att avtryckaren fungerar och återgår till läget "OFF" när du släpper den.

► **Fig.4:** 1. Avtryckare

Det är bara att trycka in avtryckaren när du vill starta maskinen. Släpp avtryckaren för att stoppa maskinen.

Tryckmätare

► **Fig.5:** 1. Enhetsknapp 2. Minusknapp 3. Plusknapp

Om föremålet som ska pumpas är anslutet till maskinen visas föremålets lufttryck på tryckmätaren när du sätter på maskinen. Om inget är anslutet till maskinen visar tryckmätaren "0".

Du kan ställa in lufttrycket på tryckmätaren. För att ändra enhet, tryck på enhetsknappen. För att öka tryckvärdet, tryck på plusknappen. För att minska tryckvärdet, tryck på minusknappen. Du kan ställa in tryckvärdet mellan 20 kPa (3 PSI) och 830 kPa (121 PSI).

Tända frontlampan

► **Fig.6:** 1. Lampa 2. Strömbrytare

⚠ FÖRSIKTIGT: Titta inte in i ljuset eller direkt i ljuskällan.

När du sätter på maskinen genom att trycka på huvudströmbrytaren tänds lamporna. När du stänger av maskinen genom att trycka på huvudströmbrytaren släcks lamporna.

OBSERVERA: Lampan blinkar när maskinen är överhettad. Låt maskinen svalna fullständigt innan den används igen.

OBS: Använd en torr trasa för att torka bort smuts från lampglaset. Var försiktig så att inte lampglaset repas eftersom ljuset då kan bli svagare.

Förvaringsadapter

► **Fig.7:** 1. Bollnål 2. Presta-ventiladapter 3. Adapterhållare

Adapterarna kan förvaras i maskinens hållare. För in bollnålen i Presta-ventiladaptern innan du fäster dem i adapterhållaren.

Förvaring av slang

► **Fig.8:** 1. Slangfäste 2. Slang

Slangen kan fästas i maskinens slangfäste.

ANVÄNDNING

OBS: Standardadapterna varierar beroende på land.

Använda English-ventiladapter

1. Fäll ut luftnippels klämma.
2. För in English-ventiladaptern i luftnippeln.
3. Fäll ner luftnippels klämma ordentligt.

► **Fig.9:** 1. English-ventiladapter 2. Luftnippel 3. Luftnippelklämma 4. Ventilstam

4. Fäst English-ventiladaptern på ventilstammen samtidigt som du öppnar English-ventiladaptern.
5. Sätt på maskinen.
6. Pumpa upp däckets genom att trycka in avtryckaren samtidigt som du kontrollerar däckets status.

OBSERVERA: Vid användning av English-ventiladapter visar tryckmätaren inte ett exakt värde på grund av ventilens egenskaper. Använd inte värdet på tryckmätaren när du pumpar ett däck, utan pumpa det genom att kontrollera däckets status.

Om maskinen stannar innan däckets när önskat lufttryck, justera tryckvärdet och pumpa sedan däckets igen.

Använda Schrader-ventiladapter

1. Fäll ut luftnippels klämma.
 2. Fäst luftnippeln på ventilstammen.
- **Fig.10:** 1. luftnippelklämma 2. Ventilstam 3. luftnippel
3. Fäll ner luftnippels klämma ordentligt.
 4. Sätt på maskinen och ställ sedan in lämpligt tryckvärde för däckets med hjälp av tryckmätaren.
 5. Håll in maskinens avtryckare tills maskinen stannar. Däckets är pumpat med det specificerade trycket.

Använda Presta-ventiladapter

1. Lossa på låsmuttern på ventilstammen.
- **Fig.11:** 1. Låsmutter
2. Fäll ut luftnippels klämma.
 3. Fäst en Presta-ventiladapter på ventilstammen och fäst sedan luftnippeln till Presta-ventiladaptern.
- **Fig.12:** 1. Presta-ventiladapter 2. luftnippel 3. luftnippelklämma 4. Ventilstam
4. Fäll ner luftnippels klämma ordentligt.
 5. Sätt på maskinen och ställ sedan in lämpligt tryckvärde för däckets med hjälp av tryckmätaren.
 6. Håll in maskinens avtryckare tills maskinen stannar. Däckets är pumpat med det specificerade trycket.
 7. Ta bort luftnippeln och Presta-ventiladaptern och dra sedan åt låsmuttern.

Använda bollnålen eller konisk adapter

Du kan pumpa upp små föremål såsom bollar eller flytanordningar. Använd bollnålen för att pumpa bollar. Använd den koniska adaptern för att pumpa flytanordningar.

1. Fäll ut luftnippelklämman.
 2. Fäst bollnålen eller den koniska adaptern till luftnippeln.
- **Fig.13:** 1. Luftnippelklämma 2. Luftnippel 3. Bollnål 4. Konisk adapter

3. Fäll ner luftnippelklämman ordentligt.
4. För in bollnålen eller den koniska adaptern i föremålets hål.
5. Sätt på maskinen och ställ sedan in lämpligt tryckvärde med hjälp av tryckmätaren.

OBSERVERA: Vid pumpning av flytanordningar visar inte tryckmätaren ett exakt värde eftersom trycket i flytanordningen är lägre än 20 kPa (3 PSI). Använd inte värdet på tryckmätaren när du pumpar en flytanordning, utan pumpa den genom att kontrollera flytanordningens status.

6. Håll in maskinens avtryckare tills maskinen stannar. Föremålet är pumpat med det specificerade trycket.

UNDERHÅLL

⚠ FÖRSIKTIGT: Se alltid till att maskinen är avstängd och batterikassetten borttagen innan inspektion eller underhåll utförs.

OBSERVERA: Använd inte bensin, förtunningsmedel, alkohol eller liknande. Missfärgning, deformation eller sprickor kan uppstå.

För att upprätthålla produktens SÄKERHET och TILLFÖRLITLIGHET bör allt underhålls- och justeringsarbete utföras av ett auktoriserat Makita servicecenter och med reservdelar från Makita.

TEKNISKE DATA

Modell:	DMP180
Total lengde	251 – 266 mm
Maksimalt lufttrykk	830 kPa
Driftssyklus	5 minutter på / 5 minutter av
Nominell spenning	DC 18 V
Nettovekt	1,4 – 1,7 kg

- På grunn av vårt kontinuerlige forsknings- og utviklingsprogram kan spesifikasjonene som oppgis i dette dokumentet endres uten varsel.
- Spesifikasjoner og batteriinnsetts kan variere fra land til land.
- Vekten kan variere avhengig av tilbehøret/tilbehørene, inkludert batteriet. Den letteste og tyngste kombinasjonen, i henhold til EPTA-prosedyre 01/2014, vises i tabellen.

Passende batteri og lader

Batteriinnsetts	BL1815N / BL1820 / BL1820B / BL1830 / BL1830B / BL1840 / BL1840B / BL1850 / BL1850B / BL1860B
Lader	DC18RC / DC18RD / DC18RE / DC18SD / DC18SE / DC18SF / DC18SH

- Noen av batteriene og laderne som er opplistet ovenfor er kanskje ikke tilgjengelige, avhengig av hvor du bor.

⚠ ADVARSEL: Bruk kun de batteriene og laderne som er opplistet ovenfor. Bruk av andre batterier og ladere kan føre til personskader og/eller brann.

Symboler

Nedenfor ser du symbolene som brukes for dette utstyret. Forviss deg om at du forstår hva de betyr, før du begynner å bruke maskinen.



Les bruksanvisningen.



Kan bryte.



Kun for EU-land
På grunn av forekomst av farlige komponenter i utstyret, kan avfall fra elektrisk og elektronisk utstyr, akkumulatører og batterier ha en negativ innvirkning på miljøet og menneskers helse. Ikke kast elektriske og elektroniske apparater eller batterier sammen med husholdningsavfall! I samsvar med det europeiske direktivet om avfall fra elektrisk og elektronisk utstyr og om akkumulatører og batterier samt akkumulatører og batterier som skal kastes, samt deres tilpasning til nasjonal lovgivning, skal brukt elektrisk utstyr samt brukte batterier og akkumulatører samles inn separat og leveres til et eget innsamlingssted for kommunalt avfall, som driver virksomhet i samsvar med miljøvernforordningene. Dette er angis av symbolet med den overkryssede avfallsbeholderen som er plassert på utstyret.

Riktig bruk

Dette verktøyet er ment å brukes til å pumpe opp hjul, fot-/håndballer eller baderinger.

Støy

Typisk A-vektet lydtrykknivå er bestemt i henhold til EN62841-1:
Lydtrykknivå (L_{pA}): 70 dB (A)
Usikkerhet (K): 3 dB (A)

Støynivået under arbeid kan overskride 80 dB (A).

⚠ MERK: Den/de oppgitte verdien(e) for genererte vibrasjoner har blitt målt i henhold til standard testmetoder, og kan bli brukt til å sammenligne ett verktøy med et annet.

⚠ MERK: Den/de angitte verdien(e) for de genererte vibrasjonene kan også brukes til en foreløpig vurdering av eksponeringen.

⚠ ADVARSEL: Bruk hørselsvern.

⚠ ADVARSEL: De genererte vibrasjonene ved faktisk bruk av elektroverktøyet kan avvike fra den/de angitte vibrasjonsverdien(e), avhengig av hvordan verktøyet brukes.

⚠ ADVARSEL: Sørg for å identifisere vernetiltak for å beskytte operatøren, som er basert på et estimat av eksponeringen under de faktiske bruksforholdene (idet det tas hensyn til alle deler av driftssyklusen, dvs. hvor lenge verktøyet er slått av, hvor lenge det går på tomgang og hvor lenge startbryteren faktisk holdes trykket).

Vibrasjoner

Den totale vibrasjonsverdien (triaksial vektorsum) bestemt i henhold EN62841-1:
Arbeidsmodus: Blåse opp (830 kPa)
Genererte vibrasjoner (a_h): 3,6 m/s²
Usikkerhet (K): 1,5 m/s²

MERK: Den/de oppgitte verdien(e) for totalt genererte vibrasjoner har blitt målt i henhold til standard testmetoder, og kan bli brukt til å sammenligne ett verktøy med et annet.

MERK: Den/de angitte verdien(e) for totalt genererte vibrasjoner kan også brukes til en foreløpig vurdering av eksponeringen.

⚠ ADVARSEL: De genererte vibrasjonene ved faktisk bruk av elektroverktøyet kan avvike fra den/de angitte vibrasjonsverdien(e), avhengig av hvordan verktøyet brukes og spesielt i forhold til arbeidsstykket som blir behandlet.

⚠ ADVARSEL: Sørg for å identifisere vernetiltak for å beskytte operatøren, som er basert på et estimat av eksponeringen under de faktiske bruksforholdene (idet det tas hensyn til alle deler av driftssyklusen, dvs. hvor lenge verktøyet er slått av, hvor lenge det går på tomgang og hvor lenge startbryteren faktisk holdes trykket).

EFs samsvarserklæring

Gjelder kun for land i Europa

EFs samsvarserklæring er lagt til som vedlegg A i denne bruksanvisningen.

SIKKERHETSADVARSEL

Generelle advarsler angående sikkerhet for elektroverktøy

⚠ ADVARSEL: Les alle sikkerhetsadvarsler, instruksjoner, illustrasjoner og spesifikasjoner som følger med dette elektroverktøyet. Hvis ikke alle instruksjonene nedenfor følges, kan det forekomme elektrisk støt, brann og/eller alvorlig skade.

Oppbevar alle advarsler og instruksjoner for senere bruk.

Uttrykket «elektrisk verktøy» i advarslene refererer både til elektriske verktøy (med ledning) tilkoblet strømmettet, og batteridrevne verktøy (uten ledning).

Sikkerhet på arbeidsplassen

1. **Hold arbeidsplassen ren og godt opplyst.** Rotete og mørke områder fører lett til uhell.
2. **Ikke bruk elektriske verktøy i eksplosive atmosfærer, f.eks. i nærheten av brennbare væsker, gasser eller støv.** Elektriske verktøy avgir gnister som kan antenne støv eller gasser.
3. **Hold barn og tilskuere unna når du bruker et elektrisk verktøy.** Distraksjoner kan få deg til å miste kontrollen over verktøyet.

Elektrisk sikkerhet

1. **Støpslene til elektriske verktøy må passe til det aktuelle strømuttaket.** Støpselet må aldri endres eller modifiseres på noen måte. **Ikke bruk adapterstøpsler til jordete elektriske verktøy.** Ikke-modifiserte støpsler og passende kontakter reduserer risikoen for elektriske støt.
2. **Unngå kroppskontakt med jordete overflater, som rør, radiatorer, komfyrer og kjøleskap.** Hvis kroppen din er jordet, er det større fare for at du får elektrisk støt.

3. **Ikke utsett elektriske verktøy for regn eller fuktighet.** Hvis det kommer vann inn i et elektrisk verktøy, vil det øke faren for elektrisk støt.
4. **Ikke utsett strømkabelen for feilaktige belastninger.** Kabelen må aldri brukes til å bære, trekke eller koble fra det elektriske verktøyet. **Hold strømkabelen unna varme, olje, skarpe kanter og bevegelige deler.** Ødelagte eller sammenfiltrede kabler øker faren for elektriske støt.
5. **Når du bruker et elektrisk verktøy utendørs, må du bruke en skjøteledning som egner seg til utendørs bruk.** Med en skjøteledning som er beregnet på utendørs bruk kan du redusere faren for elektriske støt.
6. **Hvis bruk av elektrisk verktøy i fuktige omgivelser ikke er til å unngå, må du bruke en strømforsyning som er beskyttet med en reststrømdrevet enhet (RCD).** Bruk av RCD reduserer faren for elektriske støt.
7. **Elektroverktøy kan skape elektromagnetiske felt (EMF) som ikke er skadelige for brukeren.** Brukere av pacemaker og annet tilsvarende medisinsk utstyr bør imidlertid kontakte produsenten av utstyret og/eller legen for de bruker dette elektroverktøyet.

Personlig sikkerhet

1. **Vær årvåken, følg med på det du gjør og bruk sunn fornuft når du bruker elektriske verktøy.** Du må aldri bruke elektriske verktøy når du er trett eller under påvirkning av narkotika, alkohol eller medikamenter. Et øyeblikks uoppmerksomhet kan være nok til å forårsake alvorlige helseskader.
2. **Bruk personlig verneutstyr.** Bruk alltid beskyttelsesbriller. Verneutstyr som for eksempel støvmaske, sklisikre vernesko, hjelm og hørselsvern reduserer faren for personskader når det brukes riktig.
3. **Unngå utilsiktet start.** Pass på at bryteren er i «AV»-stilling før du kobler maskinen til et strømuttak eller batteripakken, og før du tar det opp eller begynner å bære maskinen. Hvis du bærer elektroverktøy med fingeren på bryteren eller kobler strøm til et verktøy med bryteren i på-stilling, kan dette lett føre til ulykker.
4. **Fjern eventuelle justeringsnøkler og skrunøkler før du slår på det elektriske verktøyet.** En skrunøkkel eller sekskantnøkkel som legges igjen på en roterende del av verktøyet kan forårsake helseskader.
5. **Ikke len deg over verktøyet.** Pass alltid på at du holder balansen og har godt fotfeste. På denne måten får du bedre kontroll over det elektriske verktøyet i uventede situasjoner.
6. **Bruk riktig arbeidstøy.** Ikke bruk løse klær eller smykker. Hold hår og klær unna bevegelige deler. Løse klær, smykker og langt hår kan sette seg fast i bevegelige deler.
7. **Hvis støvavsug og utstyr for støvoppsamling er tilgjengelig, må disse være tilkoblet og brukes riktig.** En støvoppsamler kan redusere støvrelaterte farer.
8. **Ikke la fortrolighet som følge av hyppig bruk av verktøyet gjøre deg skjodesløs og få deg til å overse sikkerhetsprinsipper for verktøyet.** En uforsiktig handling kan medføre alvorlige personskader i løpet av en brøkdel av et sekund.
9. **Bruk alltid vernebriller for å beskytte øynene mot skade når du bruker elektroverktøy.** Brillene må oppfylle kravene i ANSI Z87.1 i USA, EN 166 i Europa eller AS/NZS 1336 i Australia/New Zealand. I Australia/New Zealand er det dessuten lovpålagt å bruke et ansiktsvern for å beskytte ansiktet.

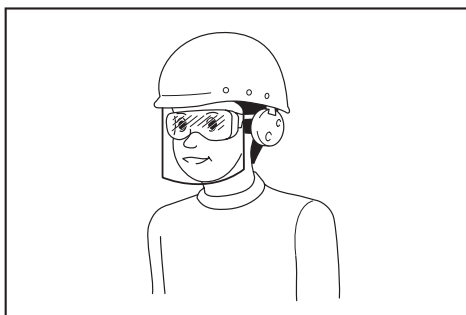

Det er arbeidsgivers ansvar å påse at verktøyoperatørene og alle andre personer i arbeidsområdets umiddelbare nærhet bruker riktig verneutstyr.

Bruk og vedlikehold av elektrisk verktøy

- Ikke bruk makt på det elektriske verktøyet. Bruk riktig elektrisk verktøy for formålet.** Riktig elektrisk verktøy vil gjøre jobben bedre og sikrere i den hastigheten det er konstruert for.
- Ikke bruk det elektriske verktøyet hvis det ikke kan slås på og av med startbryteren.** Et hvilket som helst elektrisk verktøy som ikke kan kontrolleres med startbryteren er farlig og må repareres.
- Trekk støpselet ut av stikkkontakten og/eller ta batteriet ut av elektroverktøyet, hvis det kan tas ut, før du foretar eventuelle justeringer, skifter tilbehør eller setter elektroverktøy til oppbevaring.** Slike forebyggende sikkerhetstiltak reduserer faren for at elektroverktøyet skal starte utilsikket.
- Elektriske verktøy som ikke er i bruk skal oppbevares utilgjengelig for barn. Ikke la personer som ikke kjenner det elektriske verktøyet eller disse instruksjonene bruke det.** Elektrisk verktøy er farlig i hendene på uopplærte brukere.
- Vedlikehold elektroverktøy og tilbehør. Kontroller om deler av verktøyet er dårlig tilpasset hverandre, om bevegelige deler sitter fast, om noen deler er brukket, eller om andre omstendigheter vil kunne påvirke bruken av det elektriske verktøyet.** Hvis det elektriske verktøyet er skadet, må det repareres før bruk. Mange ulykker skyldes dårlig vedlikeholdt elektrisk verktøy.
- Hold skjæreverktøy skarpe og rene.** Korrekt vedlikeholdt skjæreverktøy med skarpe skjærekanter har mindre risiko for å sette seg fast og er enklere å kontrollere.
- Bruk det elektriske verktøyet, tilbehør og verktøybits osv. i henhold til disse instruksjonene, mens du tar hensyn til arbeidsforholdene og arbeidet som skal utføres.** Det kan oppstå farlige situasjoner hvis det elektriske verktøyet brukes til andre formål enn det er laget for.
- Hold håndtakene og gripeflatene tørre, rene og frie for olje og smørefett.** Glatte håndtak og gripeflater gjør verktøyet vanskelig å håndtere og kontrollere dersom det skulle oppstå noe uventet.
- Ikke bruk stoffhansker som kan vikle seg inn i verktøyet.** Hvis stoffhansker vikler seg inn i de bevegelige delene, kan det føre til personskader.

Bruk og vedlikehold av batteridrevne maskiner

- Batteriet må kun lades opp igjen med en lader spesifisert av produsenten.** En lader som passer til én batteritype, kan være brannfarlig når den brukes med en annen batteritype.
- Bruk elektroverktøy kun med spesifikt angitte batterier.** Hvis det brukes et hvilket som helst annet batteri, kan dette utgjøre en fare for helseskader og brann.
- Når batteriet ikke er i bruk, må du holde verktøyet unna metallgjenstander som f.eks. binders, mynter, nøkler, spiker, skruer og andre små metallgjenstander som kan skape forbindelse mellom de to polene.** Hvis batteripolene kortsluttes, kan du få brannskår, eller det kan begynne å brenne.
- Hvis batteriet utsettes for hardhendt bruk, kan det lekke væske fra batteriet. Unngå kontakt med væsken.** Hvis du kommer i kontakt med batterivæsken, må du skylle med vann. Hvis du får batterivæske i øynene, må du i tillegg oppsøke lege. Væske som kommer ut av batteriet, kan forårsake irritasjon eller forbrenninger.
- Ikke bruk et batteri eller verktøy som er skadet eller endret på.** Batterier som er skadet eller endret på kan oppføre seg upålitelig og medføre brann, eksplosjon eller fare for personskader.
- Et batteri eller verktøy må ikke utsettes for brann eller for høy temperatur.** Brann eller en temperatur over 130 °C kan forårsake eksplosjon.
- Følg alle ladeinstruksjoner, og ikke lad batteriet eller verktøyet utenfor temperaturområdet som er angitt i instruksjonene.** Feil lading eller ved temperaturer utenfor det angitte området, kan skadet batteriet og øke faren for brann.

Service

- La en kvalifisert reparatør utføre service på det elektriske verktøyet ditt, og se til at vedkommende kun bruker originale reservedeler.** Dette vil opprettholde sikkerheten til det elektriske verktøyet.
- Aldri foreta service på skadde batterier.** Service på batterier skal kun utføres av produsenten eller godkjente serviceleverandører.
- Følg instruksjonene for smøring og skifting av tilbehør.**

Sikkerhetsanvisninger for batteridrevet pumpe

- Når du skal pumpe opp noe må chucken, adapteren og ventilen kobles på stramt.** Hvis det ikke gjøres kan det du pumper opp, slangen, luft-chucken eller du selv bli skadet.
- Avlast lufttrykket sakte.** Når du tar av slangen etter at en gjenstand er pumpet opp, må du holde gjenstanden, slangen og luft-chucken i et fast grep. Gjenstanden, luft-chucken eller adapteren kan få et tilbakeslag på grunn av luft som slipper ut, og dette kan forårsake en personskade.
- Ikke pump inn mer luft i gjenstanden enn dens maksimale trykknivå.** Ellers kan det du pumper opp, eller du selv, bli skadet.
- Ikke bruk verktøyet til arbeid som krever større utgangstrykk enn det som er maksimalt for verktøyet.** Hvis verktøyet brukes med et utgangstrykk som er større enn det maksimale trykknivået verktøyet tåler, kan det eller gjenstanden du pumper opp sprekke.

5. **Bare pump opp gjenstander som produsenten har angitt, som dekk, baller eller små baderinger.** Hvis du pumper opp andre typer gjenstander kan det skade dem eller forårsake en personskade.
6. **Når pumper opp gjenstander må du holde øye med trykkmåleren, statusen til verktøyet og gjenstanden og kontrollere at det ikke er noen luftlekkasje.** Ellers kan verktøyet bli skadet og forårsake en personskade.
7. **Når verktøyet bæres, må det alltid holdes i håndtaket. Ikke hold i eller trekk i slangen.** Verktøyet kan bli ødelagt og forårsake en personskade.
8. **Etter at gjenstanden er pumpet opp, kan lufttrykket kontrolleres med et pålitelig og kalibrert måleutstyr.** Trykkmåleren på verktøyet må bare brukes som referanse.
9. **Etter 5 minutters sammenhengende bruk av verktøyet, må det stanses i 5 minutter for avkjøling. Ikke bruk verktøyet ut over den tillatte sammenhengende brukstiden.** Ellers kan verktøyet bli ødelagt og forårsake en personskade.
10. **Ikke bruk verktøyet i sand eller på støvete overflater.** Fremmedlegemer kan komme inn i verktøyet og føre til at det feilfungerer.
11. **Ikke rett spissen på slangeutløpet mot deg selv eller andre.** Gjenstander kan blåse av gårde og forårsake en personskade.
12. **Ikke rett spissen på slangeutløpet mot stov eller lignende.** Støvet kan spres og forårsake en personskade.
13. **Ikke pump opp gjenstander som kan romme mye luft.** Hvis du pumper opp en stor gjenstand kan verktøyet blir ekstremt varmt og vil kunne gi forbrenninger.
14. **Ikke berør verktøyet, slangen, luft-chucken eller adapteren etter at gjenstander er pumpet opp.** Metalldelene kan bli ekstremt varme og vil kunne forårsake brannskader.
15. **Ikke bruk verktøyet med våte hender.**
16. **Når du folder klemmen på luft-chucken må du være forsiktig så du ikke klemmer fingrene mellom luft-chucken og klemmen.**
17. **Pass på at slangen ikke er sammenfiltret.** En sammenfiltret slange kan forårsake at du mister balansen og skade deg.
18. **Aldri etterlat verktøyet uten tilsyn mens slangen er festet til gjenstanden eller mens verktøyet er i gang.**
19. **Ikke bruk verktøyet til å gi åndedrettshjelp.**
20. **Ikke bruk verktøyet til sprøyting av kjemikalier.** Du kan få lungeskader ved å puste inn giftige damper.
21. **Bruk verktøyet i et åpent område og minst 50 cm unna vegger eller gjenstander som kan begrense luftstrømmen fra ventileringsåpninger.**
22. **Ikke demonter verktøyet.**
23. **Bare bruk Makitas standard tilbehør.** Bruk av annet tilbehør eller verktøy kan forårsake personskader.

Viktige sikkerhetsanvisninger for batteriinnsetts

1. **Før du begynner å bruke batteriet, må du lese alle anvisninger og forsiktighetsregler på (1) batteriladeren, (2) batteriet og (3) det produktet batteriet skal brukes i.**
2. **Ikke ta fra hverandre batteriet.**
3. **Hvis driftstiden er blitt vesentlig kortere, må du omgående slutte å bruke maskinen. Hvis ikke kan resultatet bli overoppheting, mulige forbrenninger eller til og med en eksplosjon.**
4. **Hvis du får elektrolytt i øynene, må du skylle dem med store mengder rennende vann og oppsøke lege med én gang. Denne typen uhell kan føre til varig blindhet.**
5. **Ikke kortslett batteriet:**
 - (1) De kan være ekstremt varme og du kan brenne deg.
 - (2) Ikke lagre batteriet i samme beholder som andre metallgjenstander, som for eksempel spiker, mynter osv.
 - (3) Ikke la batteriet komme i kontakt med vann eller regn.

En kortslutning av batteriet kan føre til et kraftig strømstøt, overoppheting, mulige forbrenninger og til og med til at batteriet går i stykker.
6. **Ikke lagre maskinen og batteriet på steder hvor temperaturen kan komme opp i eller overskride 50 °C.**
7. **Ikke sett fyr på batteriet, ikke engang om det er sterkt skadet eller helt utslitt. Batteriet kan eksplodere hvis det begynner å brenne.**
8. **Vær forsiktig så du ikke mister batteriet eller utsetter det for slag.**
9. **Ikke bruk batterier som er skadet.**
10. **Lithium-ion-batteriene som medfølger er gjenstand for krav om spesialavfall.** For kommersiell transport, f.eks av tredjeparter eller speditorer, må spesielle krav om pakking og merking følges. Før varen blir sendt, må du forhøre deg med en ekspert på farlig materiale. Ta også hensyn til muligheten for mer detaljerte nasjonale bestemmelser. Bruk teip eller maskeringsteip for å skjule åpne kontakter og pakk inn batteriet på en slik måte at den ikke kan bevege seg rundt i emballasjen.
11. **Når du kasserer batteriinnsettsen, må du ta den ut av verktøyet og avhende den på et sikkert sted. Følg lokale bestemmelser for avhending av batterier.**
12. **Bruk batteriene kun med produkter spesifisert av Makita.** Montere batteriene i produkter som ikke er konforme kan føre til brann, overheting eller elektrolytlekkasje.
13. **Hvis verktøyet ikke skal brukes over en lengre periode, må batteriet tas ut av verktøyet.**

TA VARE PÅ DISSE INSTRUKSENE.

⚠FORSIKTIG: Bruk kun originale Makita-batterier. Bruk av batterier som har endret seg, eller som ikke er originale Makita-batterier, kan føre til at batteriet sprekker og forårsaker brann, personskader og andre skader. Det vil også ugyldiggjøre garantien for Makita-verktøyet og -laderen.

Tips for å opprettholde maksimal batterilevetid

1. Lad batteriinnsetsen før den er helt utladet. Stopp alltid driften av verktøyet og lad batteriinnsetsen når du merker at effekten reduseres.
2. Lad aldri en batteriinnsets som er fulladet. Overopplading forkorter batteriets levetid.
3. Lad batteriet i romtemperatur ved 10 °C - 40 °C. Et varmt batteri må kjøles ned før lading.
4. Lad batteriet hvis det ikke har vært brukt på en lang stund (over seks måneder).

FUNKSJONSBEKRIVELSE

⚠FORSIKTIG: Forviss deg alltid om at maskinen er slått av og batteriet tatt ut før du justerer maskinen eller kontrollerer dens mekaniske funksjoner.

Sette inn eller ta ut batteri

⚠FORSIKTIG: Slå alltid av verktøyet før du setter inn eller fjerner batteriet.

⚠FORSIKTIG: Hold verktøyet og batteripatronen i et fast grep når du monterer eller fjerner batteripatronen. Hvis du ikke holder verktøyet og batteripatronen godt fast, kan du miste grepet, og dette kan føre til skader på verktøyet og batteripatronen samt personskader.

► **Fig.1:** 1. Rød indikator 2. Knapp 3. Batteriinnsets

For å ta ut batteriet må du skyve på knappen foran på batteriet og trekke det ut.

Når du skal sette inn batteriet, må du plassere tungen på batteriet på linje med sporet i huset og skyve batteriet på plass. Skyv det helt inn til det går i inngrep med et lite klikk. Hvis du kan se den røde anviseren på oversiden av knappen, er det ikke fullstendig låst.

⚠FORSIKTIG: Batteriet må alltid settes helt inn, så langt at den røde anviseren ikke lenger er synlig. Hvis dette ikke gjøres, kan batteriet komme til å falle ut av maskinen og skade deg eller andre som oppholder seg i nærheten.

⚠FORSIKTIG: Ikke bruk makt når du setter i batteriet. Hvis batteriet ikke glir lett inn, er det fordi det ikke settes inn på riktig måte.

Indikere gjenværende batterikapasitet

Kun for batterier med indikatoren

► **Fig.2:** 1. Indikatorlamper 2. Kontrollknapp

Trykk på sjekk-knappen på batteriet for vise gjenværende batterikapasitet. Indikatorlampene lyser i et par sekunder.

Indikatorlamper			Gjenværende batterinivå
Tent	Av	Blinker	
■ ■ ■ ■	□ □ □ □	□ □ □ □	75 % til 100 %
■ ■ ■ □	□ □ □ □	□ □ □ □	50 % til 75 %
■ ■ □ □	□ □ □ □	□ □ □ □	25 % til 50 %
■ □ □ □	□ □ □ □	□ □ □ □	0 % til 25 %
▬ □ □ □	□ □ □ □	□ □ □ □	Lad batteriet.
■ ■ □ □	□ □ □ □	□ □ □ □	Batteriet kan ha en feil.
□ □ □ ■	□ □ □ □	■ ■ ■ ■	

MERK: Det angitte nivået kan avvike noe fra den faktiske kapasiteten alt etter bruksforholdene og den omgivende temperaturen.

Batterivernsystem for verktøy/batteri

Verktøyet er utstyrt med et batterivernsystem for verktøy/batteri. Dette systemet slår automatisk av strømmen for å forlenge verktøyet og batteriets levetid. Verktøyet stopper automatisk under drift hvis verktøyet eller batteriet utsettes for en av følgende tilstander:

Overlastsikring

Denne sikringen slår inn når verktøyet brukes på en måte som gjør at det trekker uvanlig mye strøm. Hvis dette skjer, må du slå av verktøyet og avslutte bruken som forårsaket at verktøyet ble overbelastet. Slå deretter verktøyet på for å starte det igjen.

Overopphetingsvern

Dette vernet slår inn og lyset blinker når verktøyet eller batteriet blir overopphetet. I denne situasjonen lar du verktøyet og batteriet avkjøles før du starter verktøyet på nytt.

Overutladingsvern

Dette vernet slår inn når det er lite strøm igjen på batteriet. I denne situasjonen tar du batteriet ut av verktøyet og lader det.

Strømbryter

⚠ADVARSEL: Pass på å slå av hovedstrømbryteren når den ikke er i bruk.

⚠FORSIKTIG: Verktøyet må være slått av med strømbryteren når verktøyet bæres. Hvis det ikke gjøres kan det føre til en personskade ved utilsikket trekk i startbryteren.

► **Fig.3:** 1. Strømbryter

For å slå på maskinen, trykker du på strømbryteren. For å slå av verktøyet trykker du på strømbryteren på nytt.

MERK: Dette verktøyet bruker automatisk utkobling. For å unngå utilsikket oppstart, vil hovedstrømbryteren slås av automatisk når du ikke trekker i startbryteren løpet av en viss tidsperiode etter at hovedstrømbryteren er slått på.

Bryterfunksjon

⚠ ADVARSEL: Før du setter batteriet inn i maskinen, må du alltid kontrollere at startbryteren aktiverer maskinen på riktig måte og går tilbake til «AV»-stilling når den slippes.

► **Fig.4:** 1. Startbryter

Dra i startbryteren for å starte verktøyet. Slipp startbryteren når du vil stanse verktøyet.

Trykkmåler

► **Fig.5:** 1. Enhetsknapp 2. Minusknapp 3. Plussknapp

Hvis gjenstanden som skal pumpes opp er satt på pumpen, vil lufttrykket i gjenstanden vises på trykkmåleren når du skrur på verktøyet. Hvis det ikke er satt på noe på verktøyet, viser trykkmåleren "0".

Du kan stille inn trykket på trykkmåleren. Trykk på enhetsknappen for å endre enhet. Trykk på plussknappen for å øke trykkverdien. Trykk på minusknappen for å redusere trykkverdien. Du kan sette trykkverdien mellom 20 kPa (3 PSI) og 830 kPa (121 PSI).

Tenne frontlampe

► **Fig.6:** 1. Lampe 2. Strømbryter

⚠ FORSIKTIG: Ikke se inn i lyset eller se direkte på lyskilden.

Når du skrur på verktøyet ved å trykke på strømbryteren, tennes lampen. Når du skrur av verktøyet ved å trykke på strømbryteren, slukkes lampen.

OBS: Hvis maskinen blir overopphetet, flimrer lampen. Kjøøl ned maskinen helt før den brukes igjen.

MERK: Bruk en tørr klut til å tørke støv osv. av lampelinsen. Vær forsiktig så det ikke blir riper i lampelinsen, da dette kan redusere lysstyrken.

Oppbevaring av adapteren

► **Fig.7:** 1. Nål for ballpumping 2. Presta ventiladapter 3. Adapterholder

Adapterne kan oppbevares i verktøyets adapterholder. Sett ballnålen på Presta ventiladapter før dette settes på adapterholderen.

Oppbevaring av slangen

► **Fig.8:** 1. Slangeholder 2. Slange

Slangen kan festes på slangeholderen på verktøyet.

BRUK

MERK: Standardadapterne varierer avhengig av land.

Bruk av English ventiladapter

1. Fold ut klemmen på luft-chucken.
2. Sett English ventiladapter inn i luft-chucken.
3. Fold inn klemmen på luft-chucken godt.
► **Fig.9:** 1. English ventiladapter 2. Luft-chuck 3. Klemmen på luft-chucken 4. Ventilaksel
4. Sett English ventiladapteren på ventilakselen og åpne adapteren.
5. Skru på verktøyet.
6. Pump opp dekket ved å trekke i startbryteren mens du kontrollerer statusen på dekket.

OBS: Når du bruker English ventiladapteren vil trykkmåleren ikke vise en nøyaktig verdi på grunn av egenskapene til ventilen. Ikke bruk verdien på trykkmåleren når du pumper opp et dekk, men pump det opp ved å sjekke statusen på dekket.

Hvis verktøyet stanser før dekket når ønsket lufttrykk, juster trykkverdien og så pump opp dekket igjen.

Bruk av Schrader ventiladapter

1. Fold ut klemmen på luft-chucken.
2. Sett luft-chucken på ventilakselen.
► **Fig.10:** 1. Klemmen på luft-chucken 2. Ventilaksel 3. Luft-chuck
3. Fold inn klemmen på luft-chucken godt.
4. Skru på verktøyet og sett trykkverdien på den verdien som passer for dekket ved bruk av trykkmåleren.
5. Fortsett å trekke i startbryteren til verktøyet stopper. Dekket blir pumpet opp til det angitte trykket.

Bruk av Presta ventiladapter

1. Løsne låsemutteren på ventilakselen.
► **Fig.11:** 1. Låsemutter
2. Fold ut klemmen på luft-chucken.
3. Sett Presta ventiladapteren på ventilakselen, og så setter du luft-chucken på Presta ventiladapter.
► **Fig.12:** 1. Presta ventiladapter 2. Luft-chuck 3. Klemmen på luft-chucken 4. Ventilaksel
4. Fold inn klemmen på luft-chucken godt.
5. Skru på verktøyet og sett trykkverdien på den verdien som passer for dekket ved bruk av trykkmåleren.
6. Fortsett å trekke i startbryteren til verktøyet stopper. Dekket blir pumpet opp til det angitte trykket.
7. Ta av luft-chuck og Presta ventiladapteren, og så strammer du låsemutteren.

Bruk av nålen for ballpumping eller den koniske adapteren

Du kan pumpe opp små gjenstander som fot- og håndballer eller baderinger. For å pumpe opp fot- eller håndballer bruker du ballnålen. For å pumpe opp baderinger bruker du den koniske adapteren.

1. Fold ut klemmen på luft-chucken.
 2. Sett ballnålen eller den koniske adapteren på luft-chucken.
- **Fig.13:** 1. Klemmen på luft-chucken 2. Luft-chuck 3. Ballnål 4. Konisk adapter

3. Fold inn klemmen på luft-chucken godt.
4. Sett ballnålen eller den koniske adapteren inn i hullet på ballen.
5. Skru på verktøyet og sett egnet trykkverdi ved bruk av trykkmåleren.

OBS: Når du pumper opp en badering vil trykkmåleren ikke vise en nøyaktig verdi fordi trykket i baderingen er mindre enn 20 kPa (3 PSI). Ikke bruk verdien på trykkmåleren når du pumper opp en badering, men pump den opp ved å sjekke statusen til baderingen.

6. Fortsett å trekke i startbryteren til verktøyet stopper. Baderingen blir pumpet opp til det angitte trykket.

VEDLIKEHOLD

⚠FORSIKTIG: Forviss deg alltid om at maskinen er slått av og batteriet tatt ut før du foretar inspeksjon eller vedlikehold.

OBS: Aldri bruk gasolin, bensin, tynner alkohol eller lignende. Det kan føre til misfarging, deformering eller sprekkdannelse.

For å opprettholde produktets SIKKERHET og PÅLITELIGHET, må reparasjoner, vedlikehold og justeringer utføres av autoriserte Makita servicesentre eller fabrikkservicesentre, og det må alltid brukes reservedeler fra Makita.

TEKNISET TIEDOT

Malli:	DMP180
Kokonaispituus	251–266 mm
Suurin ilmanpaine	830 kPa
Käyttöjakso	5 min päällä / 5 min pois päältä
Nimellisjännite	DC 18 V
Nettopaino	1,4–1,7 kg

- Jatkuvasta tutkimus- ja kehitystyöstämme johtuen esitetyt tekniset tiedot saattavat muuttua ilman erillistä ilmoitusta.
- Tekniset tiedot ja akkupaketti voivat vaihdella maittain.
- Paino voi olla erilainen lisävarusteista sekä akusta johtuen. EPTA-menettelytavan 01/2014 mukaisesti, taulukossa on kuvattu kevyin ja painavin laiteyhdistelmä.

Käytettävä akkupaketti ja laturi

Akkupaketti	BL1815N / BL1820 / BL1820B / BL1830 / BL1830B / BL1840 / BL1840B / BL1850 / BL1850B / BL1860B
Laturi	DC18RC / DC18RD / DC18RE / DC18SD / DC18SE / DC18SF / DC18SH

- Tiettyjä yläpuolella kuvattuja akkuja ja latureita ei ehkä ole saatavana asuinalueestasi johtuen.

VAROITUS: Käytä vain edellä eriteltyjä akkupaketteja ja latureita. Muiden akkupaketin ja laturien käyttäminen voi aiheuttaa loukkautumisen ja/tai tulipalon.

Symbolit

Laitteessa on käytetty seuraavia symboleja. Opettele niiden merkitys ennen käyttöä.



Lue käyttöohje.



Puhkeamisriski.



Ni-MH
Li-ion

Koskee vain EU-maita
Käytetyillä sähkö- ja elektroniikkalaitteilla, paristoilla ja akuilla voi olla negatiivisia ympäristö- ja terveysvaikutuksia niissä käytettyjen haitallisten osien takia. Älä hävitä sähkö- ja elektroniikkalaitteita tai akkuja kotitalousjätteen mukana!
Vanhoja sähkö- ja elektroniikkalaitteita, paristoja ja akkuja koskevan EU-direktiivin ja sen perusteella laadittujen kansallisten lakien mukaan käytetyt sähkö- ja elektroniikkalaitteet, paristot ja akut on kierrätettävä toimittamalla ne erilliseen, ympäristönsuojelusaadosten mukaisesti toimivaan kierrätyspisteeseen.
Tämä on ilmaistu laitteessa olevalla ylivedetyln roska-astian symbolilla.

Käyttötarkoitus

Tämä laite on tarkoitettu renkaiden, urheiluvälineinä käytettävien pallojen tai pienten kelluntavälineiden täyttämiseen.

Melutaso

Tyypillinen A-painotettu melutaso määräytyy standardin EN62841-1 mukaan:

Äänenpainetaso (L_{pA}) : 70 dB (A)

Virhemarginaali (K): 3 dB (A)

Työskentelyn aikana melutaso voi ylittää 80 dB (A).

HUOMAA: Ilmoitetut melutasoarvot on mitattu standarditestausten mukaisesti ja niiden avulla voidaan vertailla työkaluja keskenään.

HUOMAA: Ilmoitettuja melutasoarvoja voidaan käyttää myös altistumisen alustavaan arviointiin.

VAROITUS: Käytä kuul suojaamia.

VAROITUS: Sähkötyökalun käytön aikana mitattu melutasoarvo voi poiketa ilmoitetuista arvoista laitteen käyttötavan ja erityisesti käsiteltävän työkalun mukaan.

VAROITUS: Selvitä käyttäjän suojaamiseksi tarvittavat varoimet todellisissa käyttöolosuhteissa tapahtuvan arvioidun altistumisen mukaisesti (ottaen huomioon käyttöjakso kokonaisuudessaan, myös jaksot, joiden aikana laite on sammutettuna tai käy tyhjäkännillä).

Tärinä

Kokonaistärinä (kolmen akselin vektorien summa) määräytyy standardin EN62841-1 mukaan:

Työtila: Täyttämisen ilmalla (830 kPa)

Tärinäpäästö (a_{rh}) : 3,6 m/s²

Virhemarginaali (K): 1,5 m/s²

HUOMAA: Ilmoitetut kokonaistärinäarvot on mitattu standarditestausmenetelmän mukaisesti ja niiden avulla voidaan vertailla työkaluja keskenään.

HUOMAA: Ilmoitettuja kokonaistärinäarvoja voidaan käyttää myös alistumisen alustavaan arviointiin.

VAROITUS: Sähkötyökalun käytön aikana mitattu todellinen tärinäpäästöarvo voi poiketa ilmoitetuista arvoista laitteen käyttötavan ja erityisesti käsiteltävän työkalupaleen mukaan.

VAROITUS: Selvitä käyttäjän suojaamiseksi tarvittavat varoimet todellisissa käyttöolosuhteissa tapahtuvan arvioidun alistumisen mukaisesti (ottaen huomioon käyttäjäksi kokonaisuudessaan, myös jaksot, joiden aikana laite on sammutettuna tai käy tyhjäkäynnillä).

EY-vaatimustenmukaisuusvakuutus

Koskee vain Euroopan maita

EY-vaatimustenmukaisuusvakuutus on liitetty tähän käyttöoppaaseen.

TURVAVAROITUKSET

Sähkötyökalujen käyttöä koskevat yleiset varoitukset

VAROITUS: Tutustu kaikkiin tämän sähkötyökalun mukana toimitettuihin varoituksiin, ohjeisiin, kuuviin ja teknisiin tietoihin. Seuraavassa lueteltujen ohjeiden noudattamatta jättäminen saattaa johtaa sähköiskuun, tulipaloon tai vakavaan vammautumiseen.

Säilytä varoitukset ja ohjeet tulevaa käyttöä varten.

Varoituksissa käytettävällä termillä "sähkötyökalu" tarkoitetaan joko verkkovirtaa käyttävää (johdollista) työkalua tai akkukäyttöistä (johdotonta) työkalua.

Työskentelyalueen turvallisuus

1. **Pidä työskentelyalue puhtaana ja hyvin valaistuna.** Sotkuisissa ja pimeissä tiloissa sattuu helposti onnettomuuksia.
2. **Älä käytä sähkötyökaluja tiloissa, joissa on räjähdysvaara (esimerkiksi palavia nesteitä, kaasuja tai pölyä).** Sähkötyökalut synnyttävät kipinöitä, jotka voivat sytyttää pölyn tai kaasun.
3. **Pidä lapset ja katselijat loitolla, kun käytät työkalua.** Häiriötekijät voivat johtaa työkalun hallinnan menetykseen.

Sähköturvallisuus

1. **Sähkötyökalun pistotulpan täytyy sopia pistorasiaan. Älä koskaan muuta tulppaa millään tavalla. Älä käytä pistotulpan sovitinta maadoitettujen (maattokosketin) sähkötyökalujen kanssa.** Muuttamattomat tulpat ja sopivat pistorasiat pienentävät sähköiskun vaaraa.
2. **Vältä vartalo kosketusta maadoitettuihin pintoihin kuten putkiin, lämpöpattereihin, liesiin ja jääkaappeihin.** Sähköiskun vaara kasvaa, jos vartalosi on maadoitettu tai yhteydessä maahan.

3. **Älä jätä sähkötyökaluja sateeseen tai kosteisiin olosuhteisiin.** Sähkötyökaluun päässyt vesi suurentaa sähköiskun vaaraa.
4. **Älä käsittele virtajohtoa huonosti. Älä koskaan kanna tai vedä sähkötyökalua virtajohdosta tai irrota sitä pistorasiasta johdosta vetämällä.** Suojaa virtajohto kuumuudelta, öljyltä, teräviltä reunoilta ja liikkuvilta osilta. Vahingoittuneet tai kiinni tarttuneet johdot suurentavat sähköiskun vaaraa.
5. **Kun käytät sähkötyökalua ulkona, käytä ulkokäyttöön tarkoitettua jatkojohtoa.** Ulkokäyttöön tarkoitettua johdon käyttö pienentää sähköiskun vaaraa.
6. **Jos sähkötyökalun käyttöä kosteissa olosuhteissa ei voida välttää, käytettävässä virtalähteessä tulee olla vikavirtasuojia.** Vikavirtakytkimen käyttäminen vähentää sähköiskuvaaraa.
7. **Sähkökäyttöiset työkalut voivat muodostaa käyttäjälle vaarattomia sähkömagneettikenttiä (EMF).** Kuitenkin sydämentahdistimia ja muita lääketieteellisiä laitteita käyttävien henkilöiden tulisi ottaa yhteys laitteen valmistajaan ja/tai lääkäriin ennen tämän sähkökäyttöisen työkalun käyttöä.

Henkilökohtainen turvallisuus

1. **Pysy valppaana, katso mitä teet, ja käytä tervettä järkeä, kun käytät sähkötyökalua. Älä käytä sähkötyökalua, jos olet väsynyt tai huumeiden, alkoholin tai lääkkeiden vaikutuksen alainen.** Hetkellinen tarkkaamattomuus sähkötyökalun käytön aikana voi aiheuttaa vakavan vamman.
2. **Käytä henkilönsuojaimia. Käytä aina suojalaseja.** Suojavarusteiden, esimerkiksi hengityssuojaimien, pitävien turvakengien, suojakypärän tai kuulosuojaimien, asianmukainen käyttö vähentää loukkaantumisia.
3. **Estä työkalun tahaton käynnistyminen. Varmista, että kytkin on OFF-asennossa, ennen kuin kytket virtajohdon ja/tai akun, nostat laitteen tai kannat työkalua.** Sähkötyökalun kantaminen sormi kytkimellä tai sen kytkeminen virtalähteeseen kytkin painettuna aiheuttaa helposti onnettomuuden.
4. **Irrota säätöavain tai vääntötyökalu ennen työkalun käynnistystä.** Sähkötyökalun pyöriivään osaan kiinni jätetty työkalu tai avain voi aiheuttaa loukkaantumisen.
5. **Älä kurkota. Seiso tukevassa asennossa ja säilytä tasapainosi.** Näin säilytät sähkötyökalun hallinnan odottamattomissa tilanteissa.
6. **Pukeudu asianmukaisesti. Älä käytä löysiä vaatteita tai koruja. Pidä hiukset ja vaatteet erossa liikkuvista osista.** Löysät vaatteet, korut tai pitkät hiukset voivat tarttua liikkuviin osiin.
7. **Jos pölyn poisto- ja keräysliitäntää varten on olemassa laitteet, huolehdi siitä, että ne liitetään ja että niitä käytetään oikein.** Pölyn kerääminen vähentää pölyyn liittyviä vaaroja.
8. **Älä anna säännöllisen työkalun käyttöön tuntemuksesi vallata työnteoksi jättämällä työkalun tärkeät turvallisuusohjeet huomioimatta.** Huolimattomuus ja laiminlyönti voivat aiheuttaa vakavia tapaturmia sekunnin murto-osissa.
9. **Käytä aina suojalaseja silmiesi suojaamiseksi tapaturmia vastaan sähkökäyttöisten laitteiden käytön aikana.** Suojalasiin täytyy noudattaa ANSI Z87.1 Yhdysvalloissa, EN 166 Euroopassa tai AS/NZS 1336 Australiassa / Uudessa Seelannissa olevia vaatimuksia. Australiassa / Uudessa Seelannissa on laimukaisesti pakollista käyttää kasvosuojaimia myös kasvojen suojaamiseksi.

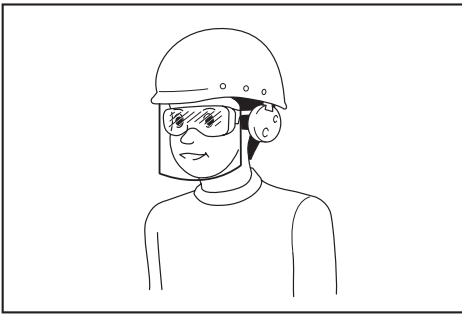

Työnantajien velvollisuuksiin kuuluu varmistaa, että laitteen käyttäjät ja työpaikan välittömässä läheisyydessä olevat muut välliset henkilöt käyttävät asianmukaisia henkilönsuojaimia.

Sähkötyökalun käyttö ja hoito

- Älä käytä sähkötyökalua väkisin.** Käytä tarkoitukseen sopivaa sähkötyökalua. Oikea sähkötyökalu tekee työn paremmin ja turvallisemmin nopeudella, jolle se on suunniteltu.
- Älä käytä työkalua, jos se ei käynnisty ja sammu kytkimestä.** Sähkötyökalu, jota ei voi käyttää virtakytkimellä, on vaarallinen ja se on korjattava.
- Irrota virtapistoke virtalähteestä ja/tai akku sähkötyökalusta jos se on irrotettavissa, ennen minkään työkaluun kohdistuvan säätö- tai osienvaihtotoimenpiteen suorittamista, tai ennen työkalujen varastointia.** Tällaiset ehkäisevät turvatoimet pienentävät sähkötyökalun vahingossa käynnistymisen vaaraa.
- Säilytä käyttämättömät sähkötyökalut poissa lasten ulottuvilta, äläkä anna sähkötyökalua tai näitä ohjeita tuntemattomien henkilöiden käyttää työkalua.** Sähkötyökalut ovat vaarallisia harjaantumattomien käyttäjien käsissä.
- Pidä sähkötyökaluista ja varusteista hyvää huolta.** Tarkista kaikkien liikkuvien osien liikeradat ja kiinnitykset, osien eheys sekä kaikki muu sellainen, joka voi vaikuttaa sähkötyökalun toimintaan. Jos sähkötyökalu on vahingoittunut, korjauta se ennen käyttöä. Puutteellisesti huolletut sähkötyökalut aiheuttavat usein tapaturmia.
- Pidä leikkaustyökalut terävinä ja puhtaina.** Oikein hoidetut leikkaustyökalut, joissa on terävät leikkusärmät, eivät takertele yhtä helposti ja niitä on helppo hallita.
- Käytä tätä sähkötyökalua, lisävarusteita, vaihtoteriä jne. näiden ohjeiden mukaisesti, ja ota myös huomioon työolosuhteet ja suoritettavan työn laatu.** Sähkötyökalun käyttö tarkoituskiin, joihin sitä ei ole suunniteltu, voi aiheuttaa vaaratilanteen.
- Pidä kahvat ja tartuntapinnat kuivina, puhtaina ja erossa öljystä ja rasvasta.** Et voi käyttää työkalua turvallisesti ja hallitusti odottamattomissa tilanteissa, mikäli kahvat ja tartuntapinnat ovat liukkaita.
- Älä käytä työkaluun mahdollisesti takertuvia kankaisia työvälineitä työkalun käytön aikana.** Kankaisten työvälineiden takertuminen työkalun liikkuviin osiin voi aiheuttaa henkilövahingon.

Akkukäyttöisen työkalun käyttö ja hoito

- Lataa akkua vain valmistajan määrittämällä laturilla.** Tietyille akkupaketille sopiva laturi voi aiheuttaa tulipalovaaran, jos sitä käytetään muuntotyypin akkupaketin yhteydessä.
- Käytä sähkötyökaluja vain määritysten mukaisten akkujen kanssa.** Muuntotyypisten akkujen käyttäminen voi aiheuttaa loukkaantumis- tai tulipalovaaran.
- Kun akku ei ole käytössä, säilytä se erillään metalliesineistä, kuten paperiliittimistä, kolikoista, avaimista, nautoista, ruuveista ja muista pienistä metalliesineistä, jotka voivat yhdistää akun navat.** Akun napojen oikosulkeminen voi aiheuttaa palovamman tai tulipalon.
- Akusta voi vuotaa nestettä, jos sitä käsitellään väärin. Vältä kosketusta.** Jos nestettä pääsee iholle vahingossa, huuhtele iho vedellä. Jos nestettä pääsee silmiin, hakeudu lääkärin hoitoon. Ulos purkautunut akkuneste voi ärsyttää ihoa tai aiheuttaa palovammoja.
- Älä käytä viallista tai muunneltua akkua tai työkalua.** Vialliset tai muunnellut akut voivat toimia odottamattomasti aiheuttamalla tulipalo-, räjähdys- tai tapaturmavaaran.
- Älä altista akkua tai työkalua tullelle tai äärimmäisille lämpötiloille.** Altitus tullelle tai yli 130 °C lämpötiloille voi aiheuttaa räjähdyksen.
- Noudata kaikkia latausohjeita, äläkä lataa akkua tai työkalua ohjeissa määritettyjen lämpötilarajojen ulkopuolella.** Väärin tai ohjeissa määritettyjen lämpötilarajojen ulkopuolella suoritettu lataus voi aiheuttaa akkuvaurion ja kasvattaa tapaturmavaaraa.

Huolto

- Anna pätevä korjaajan huoltaa sähkötyökalusi käyttäen vain identtisiä varaosia.** Näin varmistetaan, että sähkötyökalun turvallisuus säilyy.
- Älä koskaan huolla viallisia akkuja.** Akkujen huolto on suoritettava ainoastaan valmistajan tai valtuutetun huoltoliikkeen toimesta.
- Noudata voitelu- ja lisävarusteiden vaihto-ohjeita.**

Akkukäyttöistä täyttöpumppua koskevat turvallisuusohjeet

- Kun täytät esineitä, kytke paineilmastukka, sovitin ja venttiili kiinni tiukasti.** Muutoin esine, letku, paineilmastukka tai sovitin voi vaurioitua ja sinulle voi aiheutua vammoja.
- Vapauta ilmanpaine hitaasti.** Kun poistat letkun esineen täyttämisen jälkeen, pidä esineestä, letkusta ja paineilmastukasta tiukasti kiinni. Paineilma voi muotoon liikuttaa esinettä, paineilmastukkaa tai soviinta ja aiheuttaa näin vammoja.
- Älä täytä esineitä niille määritettyä enimmäispainetta enemmän.** Muutoin laite tai esine voi vaurioitua ja sinulle voi aiheutua vammoja.
- Älä käytä laitetta sen enimmäistehoa ylittäväällä ilmanpaineella.** Laitteen käyttäminen sen enimmäispainetta suuremmalla ilmanpaineella voi aiheuttaa esineen tai laitteen halkeamisen.
- Täytä vain sellaisia esineitä, jotka niiden valmistaja on tarkoittanut täytettäväksi, kuten renkaita, urheiluvälineinä käytettäviä palloja tai pieniä kelluntavälineitä.** Muiden esineiden täyttäminen voi vaurioittaa niitä ja aiheuttaa vammoja.

6. **Kun täytät esineitä, tarkkaile painemittaria, laitteen tilaa ja esinettä ja varmista, ettei ilmaa vuoda mistään.** Muutoin laite tai esine voi vaurioitua ja sinulle voi aiheutua vammoja.
 7. **Kun kannat laitetta, pidä kiinni laitteen kahvasta. Älä kannata tai vedä laitetta letkusta.** Laite voi vaurioitua ja aiheuttaa vammoja.
 8. **Kun olet täyttäneet esineet, tarkista niiden ilmanpaine luotettavalla ja kalibroidulla mittalaitteella.** Käytä laitteen painemittaria vain viitteellisenä arvona.
 9. **Kun laitetta on käytetty 5 minuuttia keskeytyksellä, lopeta laitteen käyttö ja anna sen jäähtyä 5 minuuttia. Älä käytä laitetta tätä jatkuvan käytön aikarajoitusta pidempää aikaa.** Muutoin laite voi vaurioitua ja aiheuttaa vammoja.
 10. **Älä käytä laitetta hiekkaisella tai pölyisellä alustalla.** Laitteen sisälle saattaa päästä hiukkasia, jotka voivat aiheuttaa toimintahäiriön.
 11. **Älä osoita letkun ilman ulostulopäätä itseäsi tai muita henkilöitä kohti.** Ilma voi saada esineet liikkumaan ja aiheuttaa vammoja.
 12. **Älä osoita letkun ilman ulostulopäätä pölyistä tai vastaavaa kohdetta kohti.** Ilmaan nouseva pöly voi aiheuttaa vammoja.
 13. **Älä täytä ison tilavuuden esineitä.** Ison tilavuuden esineitä täytettäessä laite saattaa lämmetä erittäin kuumaksi ja aiheuttaa palovammoja.
 14. **Älä kosketa laitetta, letkua, paineilmaistukkaa tai sovittinta heti esineiden täyttämisen jälkeen.** Metalliosat voivat lämmetä erittäin kuumiksi ja aiheuttaa palovammoja.
 15. **Älä koske laitteeseen märin käsin.**
 16. **Kun taitat paineilmaistukan salvan kiinni, varo ettei sormesi jää paineilmaistukan ja salvan väliin.**
 17. **Varmista, ettei letku ole sotkeentunut.** Sotkeentunut letku voi aiheuttaa tasapainon menettämisen ja aiheuttaa vammoja.
 18. **Älä koskaan jätä laitetta valvomatta, kun letku on kiinni esineessä tai kun laite on päällä.**
 19. **Älä käytä laitetta hengityslaitteena.**
 20. **Älä käytä laitetta kemikaalien ruiskuttamiseen.** Myrkyllisten höyryjen hengittäminen voi vahingoittaa keuhkoja.
 21. **Käytä laitetta avoimessa tilassa vähintään 50 cm:n päässä seinistä tai esineistä, jotka voivat estää ilmavirtausta venttiileihin.**
 22. **Älä pura laitetta.**
 23. **Käytä vain Makitan toimittamia peruslisävarusteita.** Muiden lisävarusteiden tai laitteiden käyttö voi aiheuttaa henkilövahinkoja.
5. **Älä oikosulje akkua.**
 - (1) **Älä koske akun napoihin millään sähköä johtavalla materiaalilla.**
 - (2) **Vältä akun oikosulkemista äläkä säilytä akkua yhdessä muiden metalliesineiden, kuten naulojen, kolikoiden ja niin edelleen kanssa.**
 - (3) **Älä aseta akkua alttiiksi vedelle tai sateelle.**
Oikosulku voi aiheuttaa virtapiikin, ylikuumentumista, palovammoja tai laitteen rikkoutumisen.
 6. **Älä säilytä työkalua ja akkua paikassa, jossa lämpötila voi nousta 50 °C:een tai sitäkin korkeammaksi.**
 7. **Älä hävitä akkua polttamalla, vaikka se olisi pahoin vaurioitunut tai täysin loppuun kulunut.** Avotuli voi aiheuttaa akun räjähtämisen.
 8. **Varo kolhimasta tai pudottamasta akkua.**
 9. **Älä käytä viallista akkua.**
 10. **Sisältyviä litium-ioni-akkuja koskevat vaarallisten aineiden lainsäädännön vaatimukset.** Esimerkiksi kolmansien osapuolten huolintaliikkeiden tulee kaupallisissa kuljetuksissa noudattaa pakkaamista ja merkintöjä koskevia erityisvaatimuksia. Lähetettävän tuotteen valmistelu edellyttää vaarallisten aineiden asiantuntijan neuvontaa. Huomioi myös mahdollisesti yksityiskohtaisemmat kansalliset määräykset
Akun avoimet liittimet tulee suojata teipillä tai suojuksella ja pakkaaminen tulee tehdä niin, ettei akku voi liikkua pakkauksessa.
 11. **Kun akkupaketti on hävitettävä, poista se laitteesta ja hävitä se turvallisesti.** Hävitä akku paikallisten määräysten mukaisesti.
 12. **Käytä akkuja vain Makitan ilmoittamien tuotteiden kanssa.** Akkujen asentaminen yhteensopimattomiin tuotteisiin voi aiheuttaa tulipalon, liiallisen ylikuumenemisen, räjähdyksen tai akkunestevuotoja.
 13. **Jos laitetta ei käytetä pitkään aikaan, akku on poistettava laitteesta.**

SÄILYTÄ NÄMÄ OHJEET.

⚠HUOMIO: Käytä vain alkuperäisiä Makita-akkuja. Muiden kuin aitojen Makita-akkujen, tai mahdollisesti muutettujen akkujen käyttö voi johtaa akun murtumiseen ja aiheuttaa tulipaloja, henkilö- ja omaisuusvahinkoja. Se mitätöi myös Makita-työkalun ja -laturin Makita-takuun.

Akkupakettia koskevia tärkeitä turvaohjeita

1. Ennen akun käyttöönottoa tutustu kaikkiin laturissa (1), akussa (2) ja akkukäyttöisessä tuotteessa (3) oleviin varoitusteksteihin.
2. **Älä pura akkua.**
3. Jos akun toiminta-aika lyhenee merkittävästi, lopeta akun käyttö. Seurauksena voi olla ylikuumeneminen, palovammoja tai jopa räjähdys.
4. Jos akkunestettä pääsee silmiin, huuhtele puhtaalla vedellä ja hakeudu välittömästi lääkärin hoitoon. Akkuneste voi aiheuttaa näön menetyksen.

Vihjeitä akun käyttöösi pidentämiseksi

1. Lataa akku ennen kuin se purkautuu täysin. Lopeta aina työkalun käyttö ja lataa akku, jos huomaat työkalun tehon vähenevän.
2. **Älä koskaan lataa uudestaan täysin ladattua akkua.** Ylilataaminen lyhentää akun käyttöikä.
3. Lataa akku huoneen lämpötilassa välillä 10 °C - 40 °C. Anna kuuman akun jäähtyä ennen lataamista.
4. Lataa akkupaketti, jos et käytä sitä pitkään aikaan (yli kuusi kuukautta).

TOIMINTOJEN KUVAUS

⚠️HUOMIO: Varmista aina ennen säätöjä ja tarkastuksia, että työkalu on sammutettu ja akkupaketti irrotettu.

Akun asentaminen tai irrottaminen

⚠️HUOMIO: Sammuta työkalu aina ennen akun kiinnittämistä tai irrottamista.

⚠️HUOMIO: Pidä työkalusta ja akusta tiukasti kiinni, kun irrotat tai kiinnität akkua. Jos akkupaketti tai työkalu putoaa, ne voivat vaurioitua tai aiheuttaa tapaturman.

- **Kuva1:** 1. Punainen merkkivalo 2. Painike 3. Akkupaketti

Irrota akku painamalla akun etupuolella olevaa painiketta ja vetämällä akku ulos työkalusta.

Akku liitetään sovittamalla akun kieleke rungon uraan ja työntämällä se sitten paikoilleen. Työnnä akku pohjaan asti niin, että kuulet sen napsahtavan paikoilleen. Jos painikkeen yläpuolella näkyy punainen ilmaisin, akku ei ole lukkiutunut täysin paikoilleen.

⚠️HUOMIO: Työnnä akku aina pohjaan asti, niin että punainen ilmaisin ei enää näy. Jos akku ei ole kunnolla paikallaan, se voi pudota työkalusta ja aiheuttaa vammoja joko sinulle tai sivullisille.















⚠️HUOMIO: Älä käytä voimaa akun asennuksessa. Jos akku ei liu'u paikalleen helposti, se on väärässä asennossa.

Akun jäljellä olevan varaustason ilmaisimien

Vain akkupaketeille ilmaisimella

- **Kuva2:** 1. Merkkivalot 2. Tarkistuspainike

Painamalla tarkistuspainiketta saat näkyviin akun jäljellä olevan varausten. Merkkivalot palavat muutaman sekunnin ajan.

Merkkivalot			Akussa jäljellä olevan varaus
 Palaa	 Pois päältä	 Viilkkuu	
			75% - 100%
			50% - 75%
			25% - 50%
			0% - 25%
			Lataa akku.
			Akussa on saattanut olla toimintahäiriö.

HUOMAA: Ilmoitettu varaustaso voi erota hieman todellisesta varaustasosta sen mukaan, millaisissa oloissa ja missä lämpötilassa laitetta käytetään.

Työkalun/akun suojausjärjestelmä

Työkalu on varustettu työkalu/akun suojausjärjestelmällä. Tämä järjestelmä pidentää työkalun ja akun käyttöikää katkaisemalla virran automaattisesti. Työkalu pysähtyy automaattisesti kesken käytön, jos työkalussa tai akussa ilmenee jokin seuraavista tilanteista:

Ylikuormitussuoja

Tämä suojaus aktivoituu, kun työkalua käytetään tavalla, joka saa sen kuluttamaan epätavallisen paljon virtaa. Katkaise tässä tilanteessa työkalusta virta ja lopeta ylikuormitustilan aiheuttanut käyttö. Käynnistä sitten työkalu uudelleen kytkemällä siihen virta.

Ylikuumenemissuoja

Tämä suojaus aktivoituu ja sen merkkivalo alkaa vilkkua, kun työkalu tai akku ylikuumentuu. Jos näin tapahtuu, anna työkalun ja akun jäähtyä ennen työkalun kytkemistä uudelleen päälle.

Ylipurkautumissuoja

Tämä suojaus aktivoituu, kun akun varaus on vähissä. Irrota tässä tapauksessa akku työkalusta ja lataa akku.

Päävirtakytkin

⚠️VAROITUS: Kytke aina päävirtakytkin pois päältä, kun laitetta ei käytetä.

⚠️HUOMIO: Kun kannat laitetta, sammuta se päävirtakytkimestä. Muutoin liipaisinkytkimen tahaton painaminen voi aiheuttaa vammoja.

- **Kuva3:** 1. Päävirtakytkin

Kun haluat kytkeä laitteen päälle, paina päävirtakytkintä. Kun haluat sammuttaa laitteen, paina päävirtakytkintä uudelleen.

HUOMAA: Tämä laite sisältää automaattisen sammutustoiminnon. Tahattoman käynnistyksen välttämiseksi, päävirtakytkin sammuu automaattisesti, kun liipaisinkytkintä ei paineta tietyn ajan kuluessa päävirtakytkimen ollessa kytkettynä päälle.

Kytkimen käyttäminen

⚠️VAROITUS: Tarkista aina ennen akkupaketin asettamista työkaluun, että liipaisinkytkin kytkeytyy oikein ja palaa "OFF"-asentoon, kun se vapautetaan.

- **Kuva4:** 1. Liipaisinkytkin

Käynnistä laite liipaisinkytkintä painamalla. Pysäytä vapauttamalla liipaisinkytkin.

Painemittari

- **Kuva5:** 1. Yksikköpainike 2. Miinuspainike
3. Pluspainike

Jos täytettävä esine on kytketty työkaluun, esineen ilmanpaine tulee näkyviin painemittariin, kun työkaluun kytketään virta. Jos työkaluun ei ole kytketty esineitä, painemittarin lukemana näkyy "0".

Voit asettaa ilmanpaineen painemittarin avulla. Jos haluat vaihtaa mittayksikköä, paina yksikköpainiketta. Jos haluat kasvattaa painelukemaa, paina pluspainiketta. Jos haluat pienentää painelukemaa, paina miinuspainiketta. Painelukemaa voi muuttaa arvovälillä 20 kPa (3 PSI) – 830 kPa (121 PSI).

Etulampun sytyttäminen

- **Kuva6:** 1. Lamppu 2. Päävirtakytkin

▲HUOMIO: Älä katso suoraan lampuun tai valonlähteeseen.

Kun kytket laitteeseen virran painamalla päävirta-kytkintä, merkivalo syttyy. Kun kytket laitteen virran pois päältä painamalla päävirtakytkintä, merkivalo sammuu.

HUOMAUTUS: Jos laite on ylikuumentunut, lamppu alkaa vilkkua. Anna laitteen jäähtyä ennen sen käyttämistä uudelleen.

HUOMAA: Pyyhi lika pois linssistä kuivalla liinalla. Varo naarmuttamasta linssiä, ettei valoteho laske.

Sovittimen säilyttäminen

- **Kuva7:** 1. Palloneula 2. Presta-venttiilin sovitin
3. Sovitinpidike

Laitteessa on pidike, jossa voi säilyttää sovittimia. Aseta palloneula Presta-venttiilin sovittimeen ennen kuin asetat ne sovitinpidikkeeseen.

Letkun säilyttäminen

- **Kuva8:** 1. Letkupidike 2. Letku

Laitteessa on letkupidike, johon letkun voi kiinnittää.

TYÖSKENTELY

HUOMAA: Vakiosovittimet vaihtelevat maan mukaan.

Dunlop-venttiilin sovittimen käyttäminen

1. Avaa paineilmastukan salpa.
2. Aseta Dunlop-venttiilin sovitin paineilmastukkaan.
3. Taita paineilmastukan salpa tiukasti kiinni.
► **Kuva9:** 1. Dunlop-venttiilin sovitin
2. Paineilmastukka 3. Paineilmastukan salpa 4. Venttiilin varsi
4. Avaa Dunlop-venttiilin sovitin ja kiinnitä se venttiilin varteen.
5. Kytke laitteeseen virta.

6. Täytä rengas pitämällä liipaisinkytkintä painettuna ja tarkkaile samalla rengasta.

HUOMAUTUS: Dunlop-venttiilin sovittinta käytettäessä painemittarin näyttämä lukema ei ole tarkka venttiilin ominaispiirteiden takia. Kun täytät rengasta, älä luota painemittarin lukemaan vaan tarkkaile renkaan täyttötillaa täyttämisen aikana.

Jos laite pysähtyy ennen kuin rengas saavuttaa halutun ilmanpaineen, säädä painearvoa ja täytä rengas uudelleen.

Schrader-venttiilin sovittimen käyttäminen

1. Avaa paineilmastukan salpa.
2. Kiinnitä paineilmastukka venttiilin varteen.
► **Kuva10:** 1. Paineilmastukan salpa 2. Venttiilin varsi
3. Paineilmastukka
3. Taita paineilmastukan salpa tiukasti kiinni.
4. Käynnistä laite ja aseta sitten haluttu renkaan ilmanpaine painemittariin.
5. Pidä liipaisinkytkintä painettuna, kunnes laite pysähtyy. Rengas on tällöin täytetty haluttuun ilmanpaineeseen.

Presta-venttiilin sovittimen käyttäminen

1. Avaa venttiilin varren lukitusmutteria.
► **Kuva11:** 1. Lukitusmutteri
2. Avaa paineilmastukan salpa.
3. Kiinnitä Presta-venttiilin sovitin venttiilin varteen ja sitten paineilmastukka Presta-venttiilin sovittimeen.
► **Kuva12:** 1. Presta-venttiilin sovitin
2. Paineilmastukka 3. Paineilmastukan salpa 4. Venttiilin varsi
4. Taita paineilmastukan salpa tiukasti kiinni.
5. Käynnistä laite ja aseta sitten haluttu renkaan ilmanpaine painemittariin.
6. Pidä liipaisinkytkintä painettuna, kunnes laite pysähtyy. Rengas on tällöin täytetty haluttuun ilmanpaineeseen.
7. Irrota paineilmastukka ja Presta-venttiilin sovitin ja kiristä sitten lukitusmutteri paikalleen.

Palloneulan tai kartiosovittimen käyttäminen

Voit täyttää laitteella pieniä esineitä, kuten urheiluvälineinä käytettäviä palloja tai kelluntavälineitä. Käytä palloneulaa urheiluvälineinä käytettävien pallojen täyttämiseen. Käytä kartiosovittinta kelluntavälineiden täyttämiseen.

1. Avaa paineilmastukan salpa.
2. Kiinnitä palloneula tai kartiosovitin paineilmastukkaan.
► **Kuva13:** 1. Paineilmastukan salpa
2. Paineilmastukka 3. Palloneula
4. Kartiosovitin

3. Taita paineilmaistukan salpa tiukasti kiinni.
4. Aseta palloneula tai kartiosovitin esineen täyttöaukkoon.
5. Käynnistä työkalu ja aseta sitten haluttu ilmanpaine painemittariin.

HUOMAUTUS: Kelluntavälineitä täytettäessä painemittari ei näytä tarkkaa lukemaa, koska kelluntavälineen ilmanpaine on alle 20 kPa (3 PSI). Kun täytät kelluntavälinettä, älä luota painemittarin lukemaan vaan tarkkaile kelluntavälineen täyttötilaa täyttämisen aikana.

6. Pidä liipaisinkytkintä painettuna, kunnes työkalu pysähtyy. Esine on tällöin täyttynyt haluttuun ilmanpaineeseen.

KUNNOSSAPITO

⚠HUOMIO: Varmista aina ennen tarkastusta tai huoltoa, että työkalu on sammutettu ja akku irrotettu.

HUOMAUTUS: Älä koskaan käytä benssiiniä, ohenteita, alkoholia tai tms. aineita. Muutoin pinta voi halkeilla tai sen värit ja muoto voivat muuttua. Muutoin laitteeseen voi tulla värjäytymiä, muodon vääristymiä tai halkeamia.

Tuotteen TURVALLISUUDEN ja LUOTETTAVUUDEN takaamiseksi korjaukset, muut huoltotyöt ja säädöt on teetettävä Makitan valtuutetussa huoltopisteessä Makitan varaosia käyttäen.

SPECIFIKĀCIJAS

Modelis:	DMP180
Kopējais garums	251–266 mm
Maksimālais gaisa spiediens	830 kPa
Darba cikls	5 minūtes ieslēgts/5 minūtes izslēgts
Nominālais spriegums	Līdzstrāva 18 V
Tīrsvars	1,4–1,7 kg

- Nepārtrauktās izpētes un izstrādes programmas dēļ šeit uzrādītās specifikācijas var tikt mainītas bez brīdinājuma.
- Specifikācijas un akumulatora kasetne var atšķirties dažādās valstīs.
- Svārs var būt atšķirīgs atkarībā no papildierīces(-ēm), tostarp akumulatora kasetnes. Tabulā ir attēlota vieglākā un smagākā kombinācija atbilstoši EPTA procedūrai 01/2014.

Piemērotā akumulatora kasetne un lādētājs

Akumulatora kasetne	BL1815N / BL1820 / BL1820B / BL1830 / BL1830B / BL1840 / BL1840B / BL1850 / BL1850B / BL1860B
Lādētājs	DC18RC / DC18RD / DC18RE / DC18SD / DC18SE / DC18SF / DC18SH

- Daži no iepriekš norādītajiem lādētājiem un akumulatora kasetnēm var nebūt pieejami atkarībā no jūsu mītnes reģiona.

⚠ BRĪDINĀJUMS: Izmantojiet vienīgi iepriekš norādītās akumulatora kasetnes un lādētājus. Cita tipa akumulatora kasetņu un lādētāju izmantošana var radīt traumu un/vai aizdegšanās risku.

Simboli

Zemāk ir attēloti simboli, kas attiecas uz iekārtu. Pirms darbarīka izmantošanas pārliecinieties, vai pareizi izprotat to nozīmi.



Izlasiet lietošanas rokasgrāmatu.



Pārspārgšanas risks.



Tikai ES valstīm
Tā kā šajā aprīkojumā ir bīstamas sastāvdaļas, elektrisko un elektronisko iekārtu, akumulatoru un bateriju atkritumi var negatīvi ietekmēt apkārtējo vidi un cilvēka veselību. Elektroierīces, elektroniskās ierīces un akumulatorus nedrīkst izmest kopā ar mājsaimniecības atkritumiem!
Saskaņā ar Eiropas direktīvu par elektrisko un elektronisko iekārtu atkritumiem, akumulatoriem un baterijām, kā arī akumulatoru un bateriju atkritumiem un šīs direktīvas pielāgošanu valsts tiesību aktiem elektrisko un elektronisko iekārtu, bateriju un akumulatoru atkritumi ir jāglabā atsevišķi un jānogādā uz sadzīves atkritumu dalītās savākšanas vietu, ievērojot attiecīgos vides aizsardzības noteikumus.
Par to liecina uz iekārtas redzams simbols ar pārsvītrotu atkritumu konteineru uz rītniem.

Paredzētā lietošana

Šis darbarīks ir paredzēts riepu, sporta bumbu vai mazu peldriņķu piepūšanai.

Trokšņa līmenis

Tipiskais A svārtais trokšņa līmenis noteikts saskaņā ar EN62841-1: Skaņas spiediena līmeni (L_{pA}): 70 dB (A)
Mainīgums (K): 3 dB (A)

Darbības laikā trokšņa līmenis var pārsniegt 80 dB (A).

PIEZĪME: Paziņotā trokšņa emisijas vērtība noteikta atbilstoši standarta pārbaudes metodei, un to var izmantot, lai salīdzinātu vienu darbarīku ar citu.

PIEZĪME: Paziņoto trokšņa emisijas vērtību arī var izmantot iedarbības sākotnējā novērtējumā.

⚠ BRĪDINĀJUMS: Lietojiet ausu aizsargus.

⚠ BRĪDINĀJUMS: Trokšņa emisija patiesos darba apstākļos var atšķirties no paziņotās vērtības atkarībā no darbarīka izmantošanas veida un jo īpaši atkarībā no apstrādājamā materiāla veida.

⚠ BRĪDINĀJUMS: Lai aizsargātu lietotāju, nosakiet drošības pasākumus, kas pamatoti ar iedarbību reālos darba apstākļos (ņemot vērā visus ekspluatācijas cikla posmus, piemēram, laiku, kamēr darbarīks ir izslēgts un kad darbojas tukšgaitā, kā arī palaišanas laiku).

Vibrācija

Vibrācijas kopējā vērtība (trīsasu vektora summa) noteikta atbilstoši EN62841-1:
Darba režīms: Piepūšana (830 kPa)
Vibrācijas izmete (a_{h1}): 3,6 m/s²
Mainīgums (K): 1,5 m/s²

PIEZĪME: Paziņotā kopējā vibrācijas vērtība noteikta atbilstoši standarta pārbaudes metodei, un to var izmantot, lai salīdzinātu vienu darbarīku ar citu.

PIEZĪME: Paziņoto kopējo vibrācijas vērtību arī var izmantot iedarbības sākotnējā novērtējumā.

▲BRĪDINĀJUMS: Vibrācijas emisija patiesos darba apstākļos var atšķirties no paziņotās vērtības atkarībā no darbarīka izmantošanas veida un jo īpaši atkarībā no apstrādājamā materiāla veida.

▲BRĪDINĀJUMS: Lai aizsargātu lietotāju, nosakiet drošības pasākumus, kas pamatoti ar iedarbību reālos darba apstākļos (ņemot vērā visus ekspluatācijas cikla posmus, piemēram, laiku, kamēr darbarīks ir izslēgts un kad darbojas tukšgaitā, kā arī palaides laiku).

EK atbilstības deklarācija

Tikai Eiropas valstīm

EK atbilstības deklarācija šajā lietošanas rokasgrāmatā ir iekļauta kā A pielikums.

DROŠĪBAS BRĪDINĀJUMI

Vispārīgi elektrisko darbarīku drošības brīdinājumi

▲BRĪDINĀJUMS: Izlasiet visus drošības brīdinājumus, instrukcijas, apskatiet ilustrācijas un tehniskos datus, kas iekļauti mehānizētā darbarīka komplektācijā. Ja netiek ievēroti visi tālāk minētie noteikumi, var tikt izraisīta elektotrauma, notikt aizdegšanās un/vai rasties smagas traumas.

Glabājiet visus brīdinājumus un norādījumus, lai varētu tajos ieskatīties turpmāk.

Termins „elektrisks darbarīks” brīdinājumos attiecas uz tādu elektrisko darbarīku, ko darbina ar elektrību (ar vadu), vai tādu, ko darbina ar akumulatoru (bez vada).

Darbavietas drošība

1. **Uzturiet darbavietu tīru un nodrošiniet labu apgaismojumu.** Nekārtīga vai slikti apgaismota darbavietā var izraisīt negadījumus.
2. **Nelietojiet mehānizētos darbarīkus sprādziennedrošās vidēs, piemēram, uzliesmojošos šķidrums, gāzu vai putekļu klātbūtnē.** Mehānizētie darbarīki ģenerē dzirksteles, kuras var uzliesmot putekļus vai iztvaikojumus.
3. **Neļaujiet bērniem un nepiederošām personām atrasties darbavietas tuvumā.** Uzmanības novēršana var izraisīt kontroles zaudēšanu.

Elektriskā drošība

1. **Mehānizētā darbarīka kontaktakšai jāatbilst kontaktlīdzgai.** Nekad un nekādā veidā nemođificējiet kontaktakšas. Neizmantojiet nekādas pārejas kontaktakšas ar iezemētiem mehānizētajiem darbarīkiem. Nemođificētas kontaktakšas un atbilstošas kontaktlīdzgas samazinās elektriskā trieciena risku.

2. **Izvairieties no pieskaršanās iezemētām virsmām, piemēram, caurulēm, radiatoriem un ledusskapjiem.** Ja jūsu ķermenis ir iezemēts, tad rodas palielināts elektriskā trieciena risks.
3. **Neatstājiet mehānizētos darbarīkus lietū vai mitruma apstākļos.** Ūdens nokļūšana elektriskajā darbarīkā palielinās elektriskā trieciena risku.
4. **Lietojiet vadu pareizi.** Nekad nenesiet elektrisko darbarīku, turot aiz vada, neraujiet aiz vada, lai izņemtu kontaktakšas no kontaktlīdzgas. Sargājiet vadu no siltuma avotiem, eļļas, asām malām un kustīgajām detaļām. Bojāti vai sapīti vadi paaugstina elektriskā trieciena risku.
5. **Kad elektriskais darbarīks tiek lietots ārā, izmantojiet tikai tādu pagarinājuma vadus, kuri paredzēti lietošanai ārā.** Āra apstākļos lietošanai paredzēta vada izmantošana samazina elektriskā trieciena risku.
6. **Ja nevar novērst elektriskā darbarīka izmantošanu mitrā vidē, izmantojiet strāvas aizsardzības ierīces (RCD (Residual Current Device)) aizsargātu barošanas avotu.** RCD ierīces izmantošana mazina elektriskās strāvas trieciena bīstamību.
7. **Mehāniskie darbarīki var radīt lietotājam nekaitīgus elektromagnētiskos laukus (EML).** Taču lietotājiem ar elektrokardiostimulatoriem un līdzīgām medicīnas ierīcēm ir jāsaņem atbilstoši ierīču ražotājiem un/vai ārstu, pirms šī mehāniskā darbarīka izmantošanas.

Personiskā drošība

1. **Elektriskā darbarīka lietošanas laikā esiet uzmanīgi, sekojot savai darbībai, rīkojieties prātīgi.** Nelietojiet elektrisko darbarīku, ja esat noguruši, kā arī narkotiku, alkohola un medikamentu ietekmē. Neuzmanības mirklis mehānizētā darbarīka lietošanas laikā var izraisīt smagas traumas gūšanu.
2. **Izmantojiet individuālos aizsardzības līdzekļus.** Vienmēr lietojiet aizsargbrilles. Attiecīgos apstākļos lietojot aizsarglīdzekļus, piemēram, putekļu masku, aizsargapavus ar neslīdošu zoli, aizsargķiveri un ausu aizsargus, mazināsiet traumu riskus.
3. **Nepieļaujiet nejaūšu iedarbināšanu.** Pirms darbarīka pievienošanas strāvas avotam un/vai akumulatoram, pirms tā pacelšanas un pārnēsāšanas pārliecinieties, ka slēdzis atrodas ieslēgšanas stāvoklī. Elektrisko darbarīku pārnēsāšana, novietojot pirkstu uz slēdža vai strāvas ieslēgšanas rīkiem, var izraisīt negadījumus.
4. **Nonēmiat uzgriežņu atslēgas un regulēšanas instrumentus pirms elektriskā darbarīka ieslēgšanas.** Elektriskā darbarīka kustīgajai daļai piestiprināta uzgriežņu atslēga var izraisīt traumu.
5. **Nesniedzieties pārāk tālu.** Vienmēr stingri stāviet uz piemērota atbalsta un saglabājiet līdzsvaru. Tas nodrošinās labāku kontroli pār elektrisko darbarīku neparedzētās situācijās.
6. **Apģērbieties atbilstīgi.** Nevalkājiet vaļīgu apģērbu un rotaslietas. Turiet matus un apģērbu drošā attālumā no darbarīka kustīgajām daļām. Vaļīgs apģērbs, rotaslietas un gari mati var iekļerties kustīgajās daļās.

7. Ja darbarīkam ir savienojuma vieta putekļu atsūknēšanas un savākšanas ierīces pievienošanai, pārļecinieties, ka tā ir pievienota un pareizi izmantota. Putekļu savākšanas ierīces izmantošana var samazināt ar putekļiem saistītus riskus.
8. Darbarīka ilgstošas izmantošanas gaitā iekrātās pieredzes dēļ neļaujieties pašapmierinātībai — neignorējiet darbarīka drošas lietošanas principus. Neuzmanīga darbība var acumirkļī radīt smagu traumu.
9. Kad izmantojat mehāniskos darbarīkus, vienmēr valkājiet aizsargbrilles, lai pasargātu acis. Aizsargbrillēm jāatbilst šādiem standartiem: ANSI Z87.1 ASV, EN 166 Eiropā un AS/NZS 1336 Austrālijā/Jaunzēlandē. Austrālijā/Jaunzēlandē ar likumu noteikts, ka darba laikā jāizmanto arī sejsargs.
6. **Regulāri uzasiniet un tīriet griešanas instrumentus.** Pareizi kopu instrumentu ar asām griezējšķautnēm iestrēgšanas risks ir mazāks un tos ir vieglāk vadīt.
7. **Izmantojiet elektrisko darbarīku, uzgaļus un citus piederumus saskaņā ar šiem norādījumiem, ņemot vērā darba apstākļus un veicamo darbu specifiku.** Elektrisko darbarīku izmantošana neparedzētiem nolūkiem var radīt bīstamas situācijas.
8. **Uzturiet rokturus un satveršanas virsmas sausas un tīras; gādājiet, lai uz tām nebūtu eļļas un smērvielu.** Slideni rokturi un satveršanas virsmas neļaus droši lietot un vadīt mehānizēto darbarīku neparedzētās situācijās.
9. **Darba laikā nevelciet auduma darba cimodus, kas var iepīties darbarīkā.** Ja auduma darba cimdi iepinas kustīgajās detaļās, tas var radīt traumas.

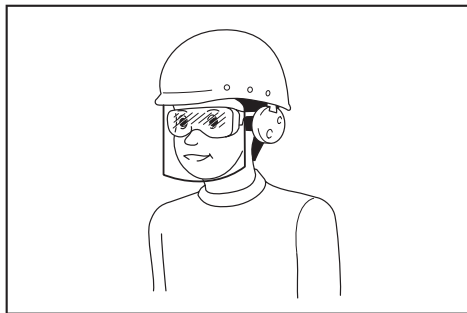

Darba devējam ir jānodrošina tas, lai darbarīka operatori un citas tiešajā darba vietā esošās personas izmantotu vajadzīgo aizsargaprīkojumu.

Mehānizētā darbarīka lietošana un apkope

1. **Nelietojiet elektrisko darbarīku ar spēku.** Izmantojiet elektrisko darbarīku, kas atbilst pielietojuma veidam. Atbilstošs elektriskais darbarīks veiks darbu labāk, ātrāk un ar paredzētu ražīgumu.
2. **Nelietojiet elektrisko darbarīku, ja slēdzis to neieslēdz un neizslēdz.** Jebkurš elektriskais darbarīks, kuru nevar vadīt ar slēdža palīdzību, ir bīstams, un tas ir jāremontē.
3. **Pirms mehānizēto darbarīku regulēšanas, piederumu maiņas vai uzglabāšanas atvienojiet barošanas kabeļa spraudni no barošanas avota un/vai izņemiet akumulatora bloku, ja to var izņemt.** Šādi piesardzības pasākumi nepieļaus mehānizētā darbarīka nejaušu ieslēgšanu.
4. **Glabājiet elektriskos darbarīkus bērniem nepieejamā vietā un neļaujiet darbarīku lietot personām, kuras nav apmācītas to lietošanai vai nezina šos norādījumus.** Neapmācītu lietotāju rokās elektriskie darbarīki ir bīstami.
5. **Veiciet mehānizēto darbarīku un piederumu apkopi.** Pārbaudiet, vai kustīgās daļas ir pareizi savienotas un nostiprinātas, vai detaļas nav bojātas, kā arī vai nav kāds cits apstāklis, kas var ietekmēt mehānizēto darbarīku darbību. Ja mehānizētais darbarīks ir bojāts, pirms lietošanas tas jāšaremontē. Daudzu negadījumu iemesls ir slikti uzturētu mehānizēto darbarīku lietošana.

Bezvada darbarīka lietošana un apkope

1. **Uzlādei izmantojiet tikai ražotāja norādītos lādētājus.** Vienam akumulatoru tipam paredzēta uzlādētāja izmantošana cita tipa akumulatoru uzlādei var radīt aizdegšanās bīstamību.
2. **Izmantojiet mehānizētos darbarīkus tikai ar paredzētajiem akumulatoriem.** Jebkura cita tipa akumulatoru izmantošana var radīt traumu un aizdegšanās bīstamību.
3. **Kamēr akumulators netiek izmantots, neturiet to blakus metāla priekšmetiem, piemēram, saspraudēm, monētām, atslēgām, naglām, skrūvēm un citiem nelieliem metāla priekšmetiem, kas var savienot izvadus.** Akumulatora spaiļu īssavienojums var izraisīt apdegumus vai aizdegšanos.
4. **Nepareizas lietošanas gadījumā no akumulatora var izteciēt šķidrums, nepieskarieties tam.** Ja nejauši pieskārtāties šķidrumam, noskalojiet skarto vietu ar ūdeni. Ja šķidrums nokļūst acīs, papildus iepriekš minētajam, vērsieties pie ārsta. No akumulatora iztecejušais šķidrums var izraisīt kairinājumu vai apdegumus.
5. **Ja akumulatora bloks vai darbarīks ir bojāts vai pārveidots, nelietojiet to.** Bojāti vai pārveidotu akumulatori var darboties nepareizi, izraisot aizdegšanos, sprādzienu vai traumu.
6. **Akumulatora bloku un darbarīku nepakļaujiet uguns un pārmērīgi augstas temperatūras ietekmei.** Ja akumulatora bloks vai darbarīks tiek pakļauts uguns vai par 130 °C augstākas temperatūras iedarbībai, var notikt sprādziens.
7. **Izpildiet visus uzlādes norādījumus un neuzlādējiet akumulatora bloku ārpus norādītajam noteiktā temperatūras diapazonā.** Nepareiza uzlāde vai temperatūra, kas ir ārpus noteiktā diapazona, var sabojāt akumulatoru un palielināt aizdegšanās draudus.

Apkope

1. **Uzticiet sava elektriskā darbarīka apkopi kvalificētam remontzādniekam, izmantojiet tikai identiskas rezerves daļas.** Tas garantēs to, ka elektriskā darbarīka drošības pakāpe nesamazināsies.

2. **Nekādā gadījumā nelietojiet bojātus akumulatora blokus.** Akumulatora bloka apkopi drīkst veikt tikai to ražotājs vai pilnvaroti apkopes centri.
3. **Ievērojiet eļļošanas un piederumu maiņas norādījumus.**
13. **Nepiepūstiet liela apjoma priekšmetus.** Piepūšot liela apjoma priekšmetus, darbarīks var ļoti sakarst un apdedzināt ādu.
14. **Neskarieties darbarīkam, šļūtenei, gaisa vada spīļpatronai vai adapterim uzreiz pēc priekšmetu piepūšanas.** Metāla detaļas var ļoti sakarst un apdedzināt ādu.

Drošības brīdinājumi par bezvadu pumpi

1. **Piepūšot priekšmetus, gaisa vada spīļpatronai, adapterim un ventilim jābūt cieši savienotam.** Citādi var sabojāt piepūšamo priekšmetu, šļūteni, gaisa vada spīļpatronu vai adapteri, vai arī varat gūt traumas.
2. **Pazeminiet spiedienu lēnām. Atvienojot šļūteni pēc priekšmeta piepūšanas, stingri turiet šo priekšmetu, šļūteni un gaisa vada spīļpatronu.** Piepūšamais priekšmets, gaisa vada spīļpatrona vai adapteris izplūdes gaisa dēļ var atlēkt un radīt traumu.
3. **Piepūšot priekšmetu, nepārsniedziet tam noteikto maksimālo spiedienu.** Citādi var sabojāt šo darbarīku vai piepūšamo priekšmetu, vai arī varat gūt traumas.
4. **Izmantojot šo darbarīku, nepārsniedziet tam noteikto maksimālo izplūdes spiedienu.** Izmantojot darbarīku ar lielāku izplūdes spiedienu kā darbarīkam noteiktais maksimālais izplūdes spiediens, piepūšamais priekšmets vai darbarīks var pārsprāgt.
5. **Piepūstiet tikai priekšmetus, kuru ražotājs ir norādījis kā piemērotus piepūšanai ar šo darbarīku, piemēram, riepu, sporta bumbu vai mazu peldriņķi.** Piepūšot citus priekšmetus, tos var sabojāt, vai var rasties trauma.
6. **Piepūšot priekšmetus, sekojiet līdzi spiediena mērītāja rādījumam, darbarīka un piepūšamā priekšmeta stāvoklim, un raugieties, lai nerastos gaisa noplūde.** Citādi var sabojāt šo darbarīku vai piepūšamo priekšmetu un var rasties traumas.
7. **Pārnēsājot darbarīku, turiet to aiz roktura. Neturiet un nevelciet šļūteni.** Darbarīku var sabojāt, un var rasties traumas.
8. **Kad priekšmeti ir piepūsti, pārbaudiet gaisa spiedienu, izmantojot uzticamu un kalibrētu mērīšanas aprīkojumu.** Izmantojiet spiediena mērītāja rādījumu tikai kā atsauci.
9. **Kad darbarīks nepārtraukti izmantots 5 minūtes, apturiet tā darbību vismaz uz 5 minūtēm, lai darbarīks varētu atdzist.** Neizmantojiet darbarīku ilgāk par noteikto nepārtrauktas izmantošanas laiku. Citādi darbarīku var sabojāt un var rasties traumas.
10. **Nevērsiet darbarīku pret smiltīm vai apputējumiem virsmām.** Svešķermeņi var iekļūt darbarīkā un radīt darbības traucējumus.
11. **Nevērsiet šļūtenes galu pret sevi vai citiem.** Plūsma var aizpūst priekšmetus, tādējādi radot traumas.
12. **Nevērsiet šļūtenes galu pret putekļiem vai kotam līdzīgu.** Putekļi var izkļiedēties, tādējādi radot traumas.
15. **Neizmantojiet darbarīku ar mitrām rokām.**
16. **Uzmanīgi veriet ciet gaisa vada spīļpatronas skavu, lai neiespiestu pirkstus starp gaisa vada spīļpatronu un skavu.**
17. **Gādājiet, lai šļūtene nebūtu sapinusies.** Sapinusies šļūtene var izraisīt līdzensvara zudumu un radīt traumas.
18. **Kad šļūtene ir savienota ar piepūšamo priekšmetu vai kad darbarīks ir ieslēgts, nekādā gadījumā neatstājiet darbarīku nepieskaftu.**
19. **Neizmantojiet darbarīku kā elpošanas ierīci.**
20. **Neizmantojiet darbarīku ķīmiskāji izsmidzināšanai.** Ieelpojot toksiskus izgarojumus, var rasties plaušu bojājumi.
21. **Izmantojiet darbarīku atklātā vietā vismaz 50 cm attālumā no sienas vai jebkādiem priekšmetiem, kas varētu ierobežot ventilācijas atveru gaisa plūsmu.**
22. **Neizjauciet šo darbarīku.**
23. **Izmantojiet tikai Makita standarta piederumus.** Citu piederumu vai papildierīču izmantošana var radīt cilvēkiem traumu risku.

Svarīgi drošības norādījumi par akumulatora kasetni

1. **Pirms akumulatora lietošanas izlasiet visus norādījumus un brīdinājumus, kuri attiecas uz (1) akumulatora lādētāju, (2) akumulatoru un (3) ierīci, kurā tiek izmantots akumulators.**
 2. **Neizjauciet akumulatoru.**
 3. **Ja akumulatora darbības laiks kļuva ievērojami īsāks, nekavējoties pārtrauciet to izmantot.** Citādi, tas var izraisīt pārkarsējumu, uzliesmojumu vai pat sprādzienu.
 4. **Ja elektrolīts nonāk acīs, izskalojiet tās ar tīru ūdens un nekavējoties griezieties pie ārsta.** Tas var izraisīt redzes zaudēšanu.
 5. **Neradiet īssavienojumu akumulatora kasetnē:**
 - (1) **Nepieskarities spaiļiem ar elektrību vadošiem materiāliem.**
 - (2) **Neuzglabājiet akumulatoru kasetni kopā ar citiem metāla priekšmetiem, tādiem kā naglas, monētas u. c.**
 - (3) **Nepakļaujiet akumulatora kasetni ūdens vai lietus iedarbībai.**
- Akumulatora īssavienojums var radīt spēcīgu strāvas plūsmu, pārkarsānu, uzliesmojumu un pat sabojāt akumulatoru.
6. **Neglabājiet darbarīku un akumulatora kasetni vietās, kur temperatūra var sasniegt vai pārsniegt 50 °C (122 °F).**
 7. **Nedezziniet akumulatora kasetni, pat ja tā ir stipri bojāta vai pilnībā nolietota.** Akumulatora kasetne ugunī var eksplodēt.

8. Uzmanieties, lai neļautu akumulatoram nokrist un nepaļautu to sītienam.
9. Neizmantojiet bojātu akumulatoru.
10. Uz izmantotajiem litiņa jonu akumulatoriem attiecas likumdošanas prasības par bīstamiem izstrādājumiem.
Komerציālā transportēšanā, ko veic, piemēram, trešās puses, transporta uzņēmumi, jāievēro uz iesaiņojuma un marķējuma norādītās īpašās prasības.
Lai izstrādājumu sagatavotu nosūtīšanai, jāsaziņās ar bīstamo materiālu speciālistu. Ievērojiet arī citus attiecināmos valsts normatīvus.
Valējus kontaktus nosedziet ar līmlenti vai citādi pārklājiet, bet akumulatoru iesaiņojiet tā, lai sainītas nevarētu izkustēties.
11. Lai utilizētu akumulatora kasetni, izņemiet to no darbarīka un likvidējiet drošā vietā. Ievērojiet vietējos noteikumus par akumulatora likvidēšanu.
12. Izmantojiet šos akumulatorus tikai ar izstrādājumiem, kurus norādījis Makita. Ievietojot šos akumulatorus nesaderīgos izstrādājumos, var rasties ugunsgrēks, pārmērīgs karstums, tie var uzsprāgt vai no tiem var iztecēt elektrolīts.
13. Ja darbarīks netiks lietots ilgu laiku, no tā jāizņem akumulators.

SAGLABĀJIET ŠOS NORĀDĪJUMUS.

▲UZMANĪBU: Lietojiet tikai oriģinālos Makita akumulatorus. Ja lietojat neoriģinālus Makita akumulatorus vai pārveidotus akumulatorus, tie var uzsprāgt un izraisīt aizdegšanos, traumas un materiālos zaudējumus. Tiks anulēta arī Makita darbarīka un lādētāja garantija.

Ieteikumi akumulatora kalpošanas laika pagarināšanai

1. Uzlādējiet akumulatora kasetni, pirms tā ir pilnībā izlādējusies. Vienmēr, kad ievērojat, ka darbarīka darba jauda zudusi, apturiet darbarīku un uzlādējiet akumulatora kasetni.
2. Nekad neuzlādējiet pilnībā uzlādētu akumulatora kasetni. Pārmērīga uzlāde saīsina akumulatora kalpošanas laiku.
3. Uzlādējiet akumulatora kasetni istabas temperatūrā 10 °C - 40 °C. Karstai akumulatora kasetnei pirms uzlādes ļaujiet atdzist.
4. Uzlādējiet litiņa jonu akumulatora kasetni, ja to ilgstoši nelietosit (vairāk nekā sešus mēnešus).

FUNKCIJU APRAKSTS

▲UZMANĪBU: Pirms darbarīka regulēšanas vai tā darbības pārbaudes vienmēr pārliecinieties, ka darbarīks ir izslēgts un akumulatora kasetne ir izņemta.

Akumulatora kasetnes uzstādīšana un izņemšana

▲UZMANĪBU: Vienmēr pirms akumulatora kasetnes uzstādīšanas vai noņemšanas izslēdziet darbarīku.

▲UZMANĪBU: Uzstādot vai izņemot akumulatora kasetni, darbarīku un akumulatora kasetni turiet cieši. Ja darbarīku un akumulatora kasetni netur cieši, tie var izkrist no rokām un radīt bojājumus darbarīkam un akumulatora kasetnei, kā arī izraisīt ievainojumus.

- **Att.1:** 1. Sarkanās krāsas indikators 2. Poga 3. Akumulatora kasetne

Lai izņemtu akumulatora kasetni, izvelciet to no darbarīka, pārbīdot kasetnes priekšpusē esošo pogu.

Lai uzstādītu akumulatora kasetni, salāgojiet mēlīti uz akumulatora kasetnes ar rievu ietvarā un iebīdīdīt to vietā. Ievietojiet to līdz galam, līdz tā ar klikšķi nofiksējas. Ja pogas augšējā daļā redzams sarkanās krāsas indikators, tas nozīmē, ka tā nav pilnīgi fiksēta.

▲UZMANĪBU: Vienmēr ievietojiet akumulatora kasetni tā, lai sarkanais indikators nebūtu redzams. Pretējā gadījumā tā var nejauši izkrist no darbarīka un izraisīt jums vai apkārtējiem traumas.

▲UZMANĪBU: Neievietojiet akumulatora kasetni ar spēku. Ja kasetne neslīd ietvarā viegli, tā nav pareizi ielikta.

Atlikušās akumulatora jaudas indikators

Tikai akumulatora kasetnēm ar indikatoru

- **Att.2:** 1. Indikatora lampas 2. Pārbaudes poga

Nospiediet akumulatora kasetnes pārbaudes pogu, lai pārbaudītu akumulatora atlikušo uzlādes līmeni. Indikatori iedegsies uz dažām sekundēm.

Indikatora lampas			Atlikusī jauda
Iededzies	Izslēgts	Mirgo	
■	□	◐	No 75% līdz 100%
■ ■ ■ ■	□	□	No 50% līdz 75%
■ ■ □ □	□	□	No 25% līdz 50%
■ □ □ □	□	□	No 0% līdz 25%
◐ □ □ □	□	□	Uzlādējiet akumulatoru.
■ ■ □ □	□	□	Iespējama akumulatora kļūme.
□ □ ■ ■	□	□	

PIEZĪME: Reālā jauda var nedaudz atšķirties no norādītās atkarībā no lietošanas apstākļiem un apkārtējās temperatūras.

Darbarīka/akumulatora aizsardzības sistēma

Darbarīkam ir darbarīka/akumulatora aizsardzības sistēma. Šī sistēma automātiski izslēdz barošanu, lai pagarinātu darbarīka un akumulatora darbūžu. Lietošanas laikā darbarīks automātiski pārstās darboties, ja darbarīku vai akumulatoru pakļaus kādam no tālāk minētajiem apstākļiem.

Aizsardzība pret pārslodzi

Šī aizsardzība tiek aktivizēta, kad darbarīku ekspluatācijas laikā lieto tādā veidā, ka tam vajadzīgs pārmērīgi liels strāvas daudzums. Šādā gadījumā izslēdziet darbarīku un pārtrauciet darbību, kas izraisīja pārslodzi. Pēc tam ieslēdziet darbarīku, lai atsāktu darbu.

Aizsardzība pret pārkaršanu

Šī aizsardzība tiek aktivizēta un sāk mirgot indikators, kad darbarīks vai akumulators ir pārkaris. Šādā gadījumā pirms atkārtotas darbarīka ieslēgšanas ļaujiet darbarīkam un akumulatoram atdzist.

Aizsardzība pret akumulatora pārmērīgu izlādi

Šī aizsardzība tiek aktivizēta, kad atlikusī akumulatora jauda ir zema. Šādā gadījumā izņemiet akumulatoru no darbarīka un uzlādējiet to.

Galvenais barošanas slēdzis

▲BRĪDINĀJUMS: Nelietojot darbarīku, vienmēr izslēdziet galveno ieslēgšanas slēdzi.

▲UZMANĪBU: Pārņēsājot darbarīku, galvenajam barošanas slēdzim jābūt izslēgtam. Citādi varat netišām pavilkat slēdža mēlīti, tādējādi radot traumas.

► **Att.3:** 1. Galvenais barošanas slēdzis

Lai ieslēgtu darbarīku, nospiediet galveno barošanas slēdzi. Lai izslēgtu darbarīku, vēlreiz nospiediet galveno barošanas slēdzi.

PIEZĪME: Šim darbarīkam ir automātiska izslēgšanas funkcija. Lai novērstu nejaūšu iedarbināšanu, galvenais barošanas slēdzis automātiski izslēgsies, ja slēdža mēlīte netiks pavilkta noteiktā laikposmā pēc galvenā barošanas slēdža ieslēgšanas.

Slēdža darbība

▲BRĪDINĀJUMS: Pirms akumulatora kasetnes uzstādīšanas darbarīkā vienmēr pārbaudiet, vai slēdža mēlīte darbojas pareizi un pēc atlaišanas atgriežas stāvoklī „OFF” (Izslēgts).

► **Att.4:** 1. Slēdža mēlīte

Lai ieslēgtu darbarīku, vienkārši pavelciet slēdža mēlīti. Lai apturētu darbarīku, atlaidiet slēdža mēlīti.

Spiediena mērītājs

► **Att.5:** 1. Vienības poga 2. Mīnusa poga 3. Plusa poga

Ja piepūšamais priekšmets ir savienots ar darbarīku, šā priekšmeta gaisa spiediens ir redzams spiediena mērītājā, kad ieslēdzat darbarīku. Ja darbarīkam nav nekas pievienots, spiediena mērītājā redzams rādījums „0”. Varat iestatīt spiediena mērītājā gaisa spiedienu. Lai mainītu vienību, nospiediet vienības pogu. Lai palielinātu spiediena vērtību, spiediet plusa pogu. Lai samazinātu spiediena vērtību, spiediet mīnusa pogu. Spiediena vērtību var uzstādīt, izvēloties vērtību starp 20 kPa (3 PSI) un 830 kPa (121 PSI).

Priekšējās lampas ieslēgšana

► **Att.6:** 1. Lampa 2. Galvenais barošanas slēdzis

▲UZMANĪBU: Neskatieties gaismā, neļaujiet tās avotam iespīdēt acīs.

Kad ieslēdzat darbarīku, nospiežot galveno barošanas slēdzi, iedegas lampiņa. Kad izslēdzat darbarīku, nospiežot galveno barošanas slēdzi, lampiņa nodziest.

IEVĒRĪBAI: Ja darbarīks ir pārkaris, lampa mirgo. Pirms atsākat darbu, pilnībā atdzēsējiet darbarīku.

PIEZĪME: Ar sausu lupatiņu notīriet netīrumus no lampas lēcas. Izvairieties saskrāpēt lampas lēcu, jo tādējādi tiek samazināts apgaismojums.

Adaptēra glabāšana

► **Att.7:** 1. Sporta bumbas adata 2. Velosipēda ventīļa adapteris 3. Adaptēra turētājs

Adaptērus var glabāt darbarīka adapteru turētājā. Ievietojiet sporta bumbas adatu velosipēda ventīļa adapterī un tikai tad piestipriniet adapterus turētājam.

Šļūtenes uzglabāšana

► **Att.8:** 1. Šļūtenes turētājs 2. Šļūtene

Šļūteni var piestiprināt pie darbarīka šļūtenes turētāja.

EKSPLUATĀCIJA

PIEZĪME: Standarta adapteri dažādās valstīs ir atšķirīgi.

Angļu tipa velosipēda ventīļa adaptera izmantošana

1. Atveriet gaisa vada spīļpatronas skavu.
2. Ievietojiet angļu tipa velosipēda ventīļa adapteri gaisa vada spīļpatronā.
3. Cieši aizveriet gaisa vada spīļpatronas skavu.
- **Att.9:** 1. Angļu tipa velosipēda ventīļa adapteris 2. Gaisa vada spīļpatrona 3. Gaisa vada spīļpatronas skava 4. Riepas ventilis
4. Pievienojiet angļu tipa velosipēda ventīļa adapteri riepas ventīlim, vienlaikus atverot angļu tipa velosipēda ventīļa adapteri.

5. Ieslēdziet darbarīku.
6. Piepūstiet riepu, pavelkot slēdža mēlīti, vienlaikus sekojot līdzi riepas stāvoklim.

IEVĒRĪBAI: Izmantojot angļu tipa velosipēda ventīļa adapteri, šā ventīļa īpatnību dēļ spiediena mērītājs neuzrādīs precīzu vērtību. Piepūšot riepu, ņemiet vērā riepas piepūšanās pakāpi, nevis spiediena mērītāja norādīto vērtību.

Ja darbarīks pārtrauc darbību, pirms riepa ir piepūsta līdz vēlāmajam gaisa spiedienam, pielāgojiet spiediena vērtību un vēlreiz piepūstiet riepu.

Automobiļa tipa ventīļa adaptera izmantošana

1. Atveriet gaisa vada spīļpatronas skavu.
2. Pievienojiet gaisa vada spīļpatronu riepas ventilim.
▶ **Att.10:** 1. Gaisa vada spīļpatronas skava 2. Riepas ventilis 3. Gaisa vada spīļpatrona
3. Cieši aizveriet gaisa vada spīļpatronas skavu.
4. Ieslēdziet darbarīku un, izmantojot spiediena mērītāju, iestatiet riepai atbilstošu spiediena vērtību.
5. Turpiniet vilkt slēdža mēlīti, līdz darbarīks pārtrauc darbību. Darbarīks piepūš riepu līdz norādītajam spiedienam.

Velosipēda ventīļa adaptera izmantošana

1. Atskrūvējiet riepas ventīļa kontruzgriezni.
▶ **Att.11:** 1. Kontruzgrieznis
2. Atveriet gaisa vada spīļpatronas skavu.
3. Pievienojiet velosipēda ventīļa adapteri riepas ventilim un tad pievienojiet gaisa vada spīļpatronu velosipēda ventīļa adapterim.
▶ **Att.12:** 1. Velosipēda ventīļa adapteris 2. Gaisa vada spīļpatrona 3. Gaisa vada spīļpatronas skava 4. Riepas ventilis
4. Cieši aizveriet gaisa vada spīļpatronas skavu.
5. Ieslēdziet darbarīku un, izmantojot spiediena mērītāju, iestatiet riepai atbilstošu spiediena vērtību.
6. Turpiniet vilkt slēdža mēlīti, līdz darbarīks pārtrauc darbību. Darbarīks piepūš riepu līdz norādītajam spiedienam.
7. Atvienojiet gaisa vada spīļpatronu un velosipēda ventīļa adapteri, un pievelciet kontruzgriezni.

Sporta bumbas adatas vai konusveida adaptera izmantošana

Varat piepūst mazus priekšmetus, piemēram, sporta bumbas vai peldriņķus. Lai piepūstu sporta bumbas, izmantojiet sporta bumbas adatu. Lai piepūstu peldriņķus, izmantojiet konusveida adapteri.

1. Atveriet gaisa vada spīļpatronas skavu.
2. Pievienojiet sporta bumbas adatu vai konusveida adapteri gaisa vada spīļpatronai.
▶ **Att.13:** 1. Gaisa vada spīļpatronas skava 2. Gaisa vada spīļpatrona 3. Sporta bumbas adata 4. Konusveida adapteris

3. Cieši aizveriet gaisa vada spīļpatronas skavu.
4. Ievietojiet sporta bumbas adatu vai konusveida adapteri piepūšanā priekšmeta atverē.
5. Ieslēdziet darbarīku un tad, izmantojot spiediena mērītāju, iestatiet atbilstošu spiediena vērtību.

IEVĒRĪBAI: Piepūšot peldriņķi, spiediena mērītājs neuzrādīs precīzu vērtību, jo peldriņķa spiediens ir mazāks nekā 20 kPa (3 PSI). Piepūšot peldriņķi, ņemiet vērā peldriņķa piepūšanās pakāpi, nevis spiediena mērītāja norādīto vērtību.

6. Turpiniet vilkt slēdža mēlīti, līdz darbarīks pārtrauc darbību. Darbarīks piepūš priekšmetu līdz norādītajam spiedienam.

TEHNISKĀ APKOPE

⚠UZMANĪBU: Pirms darbarīka pārbaudes vai apkopes vienmēr pārlicinieties, ka darbarīks ir izslēgts un akumulatora kasetne ir izņemta.

IEVĒRĪBAI: Nekad neizmantojiet gazoļnu, benzīnu, atšķaidītāju, spirtu vai līdzīgus šķidrumus. Tas var radīt izbalēšanu, deformāciju vai plaisas.

Lai saglabātu izstrādājuma DROŠU un UZTICAMU darbību, remontdarbus, apkopi un regulēšanu uzticiet veikt tikai Makita pilnvarotam vai rūpnīcas apkopes centram, un vienmēr izmantojiet tikai Makita rezerves daļas.

SPECIFIKACIJOS

Modelis:	DMP180
Bendrasis ilgis	251–266 mm
Didžiausias oro slėgis	830 kPa
Apkrovos ciklas	5 min. įjungta / 5 min. išjungta
Vardinė įtampa	Nuol. sr. 18 V
Grynasis svoris	1,4–1,7 kg

- Atliekame tęstinus tyrimus ir nuolatos tobuliname savo gaminius, todėl čia pateikiamos specifikacijos gali būti keičiamos be įspėjimo.
- Įvairiose šalyse specifikacijos ir akumuliatoriaus kasetė gali skirtis.
- Svoris gali priklausyti nuo priedo (-ų), įskaitant akumuliatoriaus kasetę. Lengviausias ir sunkiausias deriniai pagal EPTA 2014 m. sausio mėn. procedūrą yra parodyti lentelėje.

Tinkama akumuliatoriaus kasetė ir (arba) įkroviklis

Akumuliatoriaus kasetė	BL1815N / BL1820 / BL1820B / BL1830 / BL1830B / BL1840 / BL1840B / BL1850 / BL1850B / BL1860B
Įkroviklis	DC18RC / DC18RD / DC18RE / DC18SD / DC18SE / DC18SF / DC18SH

- Atsižvelgiant į gyvenamosios vietos regioną, kai kurios pirmiau nurodytos akumuliatoriaus kasetės ir įkrovikliai gali būti neprieinami.

⚠️ ĮSPĖJIMAS: Naudokite tik akumuliatoriaus kasetes ir įkroviklius, kurie nurodyti anksčiau. Naudojant bet kurias kitas akumuliatoriaus kasetes ir įkroviklius, gali kilti sužeidimo ir gaisro pavojus.

Simboliai

Toliau yra nurodyti įrangai naudojami simboliai. Prieš naudodami įsitikinkite, ar suprantate jų reikšmę.



Perskaitykite instrukcijų vadovą.



Sprogimo rizika.



Ni-MH
Li-Ion

Taikoma tik ES šalims
Kadangi įrangoje yra pavojingų komponentų, panaudota elektrinė ir elektroninė įranga, akumuliatoriai ir baterijos gali turėti neigiamą poveikio aplinkai ir žmonių sveikatai.
Nešalinkite elektros ir elektroninių prietaisų ar baterijų kartu su buitinėmis atliekomis! Pagal Europos direktyvą dėl elektros ir elektroninės įrangos atliekų bei akumuliatorių ir baterijų ir panaudotų akumuliatorių ir baterijų bei jos pritaikymą nacionaliniams įstatymams, panaudota elektros ir elektroninė įranga, baterijos ir akumuliatoriai turi būti surenkami atskirai ir pristatomi į atskirą buitinių atliekų surinkimo punktą, kuris veikia pagal aplinkos apsaugos taisykles. Tai rodo perbrauktas konteinerio ant ratukų simbolis, pateiktas ant įrangos.

Numatytoji naudojimo paskirtis

Šis įrankis skirtas padangoms, sporto kamuoliams ar nedideliams plūduriuojantiems vamzdeliams pūsti.

Triukšmas

Įprastas triukšmo A lygis, nustatytas pagal EN62841-1:
Garso slėgio lygis (L_{pA}): 70 dB (A)
Paklaida (K): 3 dB (A)

Dirbant triukšmo lygis gali viršyti 80 dB (A).

PASTABA: Paskelbta (-os) triukšmo reikšmė (-ės) nustatyta (-os) pagal standartinį testavimo metodą ir ji galima naudoti vienam įrankiui palyginti su kitu.

PASTABA: Paskelbta (-os) triukšmo reikšmė (-ės) taip pat gali būti naudojama (-os) norint preliminariai įvertinti triukšmo poveikį.

⚠️ ĮSPĖJIMAS: Dėvėkite ausų apsaugą.

⚠️ ĮSPĖJIMAS: Faktiškai naudojant elektrinį įrankį, keliamo triukšmo dydis gali skirtis nuo paskelbtos (-ų) reikšmės (-ių), priklausomai nuo būdų, kuriais yra naudojamas šis įrankis, ir ypač nuo to, kokio tipo ruošinys apdirbamas.

⚠️ ĮSPĖJIMAS: Siekdami apsaugoti operatorių, būtina įvertinkite saugos priemones, remdami vibracijos poveikio įvertinimu esant faktinėms naudojimo sąlygoms (atsižvelgdami į visas darbo ciklo dalis, pavyzdžiui, ne tik kiek laiko įrankis veikia, bet ir kiek kartų jis yra išjungiamas bei kai jis veikia be apkrovų).

Vibracija

Vibracijos bendroji vertė (trašio vektorius suma) nustatyta pagal EN62841-1 standartą:
Darbo režimas: pūtimo (830 kPa)
Vibracijos emisija (a_h): 3,6 m/s²
Paklaida (K): 1,5 m/s²

PASTABA: Paskelbta (-os) vibracijos bendroji (-osios) reikšmė (-ės) nustatyta (-os) pagal standartinį testavimo metodą ir jį galima naudoti vienam įrankiui palyginti su kitu.

PASTABA: Paskelbta (-os) vibracijos bendroji (-osios) reikšmė (-ės) taip pat gali būti naudojama (-os) norint preliminariai įvertinti vibracijos poveikį.

⚠️ JSPĖJIMAS: Faktiškai naudojant elektrinį įrankį, keliamos vibracijos dydis gali skirtis nuo paskelbto (-ų) reikšmės (-ių), priklausomai nuo būdų, kuriais yra naudojamas šis įrankis, ir ypač nuo to, kokio tipo ruošinys apdirbamas.

⚠️ JSPĖJIMAS: Siekdami apsaugoti operatorių, būtina įvertinkite saugos priemones, remdamiės vibracijos poveikio įvertinimu esant faktinėms naudojimo sąlygoms (atsižvelgdami į visas darbo ciklo dalis, pavyzdžiui, ne tik kiek laiko įrankis veikia, bet ir kiek kartų jis yra išjungiamas bei kai jis veikia be apkrovų).

EB atitikties deklaracija

Tik Europos šalims

EB atitikties deklaracija yra pridedama kaip šio instrukcijų vadovo A priedas.

SAUGOS JSPĖJIMAI

Bendrieji įspėjimai dirbant elektriniais įrankiais

⚠️ JSPĖJIMAS: Perskaitykite visus saugos įspėjimus, instrukcijas, iliustracijas ir techninius duomenis, pateiktus kartu su šiuo elektriniu įrankiu. Nesilaikant visų toliau išvardytų instrukcijų galima patirti elektros smūgį, gali kilti gaisras ir (arba) galima sunkiai susižaloti.

Išsaugokite visus įspėjimus ir instrukcijas, kad galėtumėte jas peržiūrėti ateityje.

Terminas „elektrinis įrankis“ pateiktuose įspėjimuose reiškia į maitinimo tinklą jungiamą (laidinį) elektrinį įrankį arba akumulatoriaus maitinamą (belaidį) elektrinį įrankį.

Darbo vietos sauga

1. **Pasirūpinkite, kad darbo vieta būtų švari ir gerai apšviesta.** Užgriozdintos ir tamsios vietos dažnai yra nelaimingų atsitikimų priežastimi.
2. **Nedirbkite elektriniais įrankiais sprogoje aplinkoje, pavyzdžiui, kai yra degių skysčių, dujų ar dulkių.** Elektriniai įrankiai skleidžia kibirkštis, kurios gali uždegti dulkes arba garus.
3. **Dirbdami elektriniu įrankiu neleiskite šalia būti vaikams ar kitiems žiurovams.** Atitraukę dėmesį galite prarasti valdymą.

Elektros sauga

1. **Elektrinio įrankio kištukas privalo atitikti lizdą.** Niekada niekaip nemodifikuokite kištuko. Nenaudokite jokių kištukų adapterių su žemintais elektriniais įrankiais. Nemodifikuoti kištukai ir juos atitinkantys lizdai sumažins elektros smūgio riziką.

2. **Venkite liestis su žemintais paviršiais, pavyzdžiui, vamzdžiais, radiatoriais, viryklėmis ir šaldytuvais.** Elektros smūgio rizika padidėja, jei jūsų kūnas yra žemintas.
3. **Nelaikykite elektrinių įrankių lietuje ar drėgmėje.** Vanduo, pakliuvęs į elektrinį įrankį, padidina elektros smūgio riziką.
4. **Atsargiai elkitės su elektros laidu.** Niekada nenaudokite laido elektriniam įrankiui nešti, jam ar kištukui traukti. Saugokite laidą nuo karščio, alyvos, aštrių kraštų ir judančių dalių. Pažeistas arba supainiotas laidas padidina riziką gauti elektros smūgį.
5. **Kai elektrinį įrankį naudojate lauke, naudokite ilgintuvą, tinkamą naudoti lauke.** Tinkamo naudoti lauke naudojimasis sumažina riziką gauti elektros smūgį.
6. **Jeigu elektrinį įrankį neišvengiamai reikia naudoti drėgnoje vietoje, naudokite likutinės elektros srovės saugiklį (RCD).** Naudojant RCD saugiklį mažėja elektros smūgio pavojus.
7. **Elektriniai įrankiai gali sukurti naudotojui nekenksmingus elektromagnetinius laukus (EML).** Tačiau, prieš naudodami šį elektrinį įrankį, širdies stimuliatorių ir kitų panašių medicinos įrenginių naudotojai turi susisiekti su savo įrenginio gamintoju ir (arba) gydytoju ir pasikonsultuoti.

Asmeninė sauga

1. **Būkite budrūs, stebėkite, ką darote, ir vadovaukitės sveiku protu, kai naudojate elektrinį įrankį.** Nenaudokite elektrinio įrankio, kol esate pavargę arba veikia vaistai, alkoholis ar narkotikai. Dėl nedėmesingumo darbo su elektriniais įrankiais metu galima rimtai susižeisti.
2. **Naudokite asmenines saugos priemones. Visada naudokite akių apsaugos priemones.** Apsauginės priemonės, pavyzdžiui, respiratoriai, apsauginiai batai neslidžiais padais, šalmas ar ausų apsaugos, naudojamos atitinkamomis sąlygomis, sumažina susižeidimo pavojų.
3. **Būkite atsargūs, kad netyčia neįjungtumėte įrankio.** Prieš įjungdami įrankį į elektros tinklą ir (arba) įdėdami akumuliatorių bloką, paimdami ar nešdami įrankį visuomet patikrinkite, ar išjungtas jo jungiklis. Jei nešate elektrinius įrankius laikydami pirštą ant jungiklio arba įjungiate elektrinius prietaisus su įjungtu jungikliu į tinklą, patys šaukiatės nelaimės.
4. **Prieš įjungdami elektrinį įrankį, išimkite visus reguliavimo raktus arba sukimo raktą.** Dėl sukamo įrankio dalyje palikto rakto galima susižeisti.
5. **Nepersitempkite. Visuomet tvirtai stovėkite ant žemės, išlaikykite pusiausvyrą.** Tai leidžia geriau valdyti elektrinį įrankį netikėtose situacijose.
6. **Tinkamai apsirenkite. Nedėvėkite palaidų drabužių arba papuošalų. Plaukus ir drabužius laikykite atokiau nuo judančių dalių.** Judančios dalys gali įtraukti laisvus drabužius, papuošalus arba ilgus plaukus.
7. **Jei pateikiami dulkių surinkimo ir pašalinimo priedai, įsitikinkite, ar jie prijungti ir naudojami tinkamai.** Surenkant dulkes gali sumažėti su dukėmis susiję pavojai.
8. **Neleiskite žinioms, gautoms dažnai naudojant įrankius, atspalaiduoti ir nepaisyti įrankio saugos principų.** Dėl neatsargaus darbo per sekundės dalį galima susižaloti.

9. Visada naudodami elektrinius įrankius užsidėkite apsauginius akinius, kad apsaugotumėte savo akis nuo sužalojimų. Akiniai turi atitikti ANSI Z87.1 reikalavimus JAV, EN 166 reikalavimus Europoje arba AS/NZS 1336 reikalavimus Australijoje / Naujojoje Zelandijoje. Australijoje / Naujojoje Zelandijoje taip pat teisiškai privaloma naudoti veido skydelį.

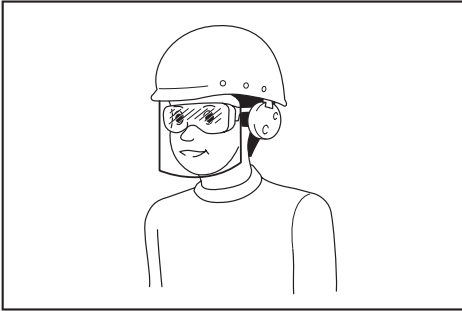

Darbdavys privalo užtikrinti, kad įrankio operatoriai ir kiti šalia jo darbo vietos esantys asmenys naudotų tinkamas apsaugos priemones.

Elektrinio įrankio naudojimas ir priežiūra

1. Dirbdami elektriniu įrankiu nenaudokite jėgos. Naudokite tinkamą elektrinį įrankį pagal savo poreikius. Tinkamu elektriniu įrankiu, parinkę spartą, kuriai jis buvo sukurtas, darbą atliksite geriau ir saugiau.
2. Nenaudokite elektrinio įrankio, jei jungiklis neišjungia ar neišjungia įrankio. Visi įrankiai, kurių negalima valdyti jungikliu, yra pavojingi ir turi būti taisomi.
3. Atjunkite kištuką nuo elektros tinklo ir (arba) išimkite akumuliatorių (jei jį galima atjungti) iš elektrinio įrankio prieš reguliuodami, keisdami priedus arba laikydami elektrinius įrankius. Tokios atsargumo priemonės sumažina riziką atsitiktinai įjungti elektrinį įrankį.
4. Elektrinius įrankius laikykite vaikams nepasiekiamose vietose ir neleiskite žmonėms, nesupažinusiems su šiuo elektriniu įrankiu ar jo instrukcija, juo naudotis. Neapmokytiems naudotojams naudojant elektrinius įrankius kyla pavojus.
5. Prižiūrėkite elektrinius įrankius ir priedus. Patikrinkite, ar judančios dalys gerai pritvirtintos ir yra tinkamoje padėtyje, ar nėra lūžusių dalių ir bet kokių kitų būsenų, kurios gali daryti įtaką elektriniams įrankiams juos naudojant. Esant pažeidimams, prieš tolimesnį naudojimą atiduokite elektrinį įrankį sutaisyti. Daug nelaimingų atsitikimų įvyksta dėl prastai prižiūrimų elektrinių įrankių.
6. Prižiūrėkite, kad pjovimo įrankiai būtų švarūs ir aštrūs. Tinkamai prižiūrimi pjovimo įrankiai su aštriais ašmenimis mažiau sukimba ir juos lengviau valdyti.
7. Elektrinį įrankį, jo priedus ir dalis naudokite pagal šiuos nurodymus, atsižvelgdami į darbo sąlygas ir atliekamą darbą. Naudojant elektrinį įrankį darbams, kuriems jis nėra skirtas, galima sukelti pavojų.

8. Rankenos ir paėmimo paviršiai turi būti sausi, švarūs, ant jų neturi būti alyvos ir tepalo. Jei rankenos ir paėmimo paviršiai bus slidūs, netikėtaiis atvejais negalėsite saugiai naudoti ir valdyti įrankį.
9. Naudodami įrankį nenaudokite medžiaginių darbo pirštinių, kurios gali įsipainioti. Medžiaginėms darbinėms pirštinėms įsipainiojus į judamąsias dalis galima patirti sužalojimą.

Akumuliatorinio įrankio naudojimas ir priežiūra

1. Įkraukite naudodami tik gamintojo nurodytą įkroviklį. Įkroviklis, kuris tinka vienam akumuliatorių tipui įkrauti, gali kelti gaisro pavojų, jei bus naudojamas su kitų tipų akumuliatoriais.
2. Elektrinius įrankius naudokite tik su specialiai jiems skirtais akumuliatoriais. Naudojant bet kurį kitą akumuliatorių gali kilti sužeidimo ir gaisro pavojus.
3. Kai akumuliatorius nėra naudojamas, laikykite jį toliau nuo kitų metalinių daiktų, pavyzdžiui, popieriaus sąvaržėlių, monetų, raktų, vinių, varžtų ir kitų mažų metalinių daiktų, dėl kurių gali kilti trumpasis jungimas tarp kontaktų. Akumuliatorių kontaktų trumpasis jungimas gali būti nudegimų arba gaisro priežastimi.
4. Netinkamai naudojant iš akumuliatoriaus gali ištekėti skysčio. Venkite sąlyčio su juo. Jei sąlytis atsitiktinai įvyko, gausiai nuplaukite vandeniu. Jei skysčio pateko į akis, kreipkitės į gydytoją. Iš akumuliatoriaus išbėgęs skystis gali sudirginti arba nudeginti odą.
5. Nenaudokite sugadinto ar modifikuoto akumuliatoriaus arba įrankio. Sugadinti arba modifikuoti akumuliatoriai gali veikti neįprastai, todėl gali kilti gaisras, sprongimas arba sužalojimo rizika.
6. Saugokite akumuliatorių arba įrankį nuo ugnies ar pernelyg aukštos temperatūros. Dėl ugnies ar 130 °C viršijančios temperatūros gali kilti sprongimas.
7. Laikykites visų įkrovimo nurodymų ir nekraukite akumuliatoriaus ar įrankio, kai temperatūra neatitinka nurodymuose pateikto temperatūros intervalo. Netinkamai įkraunant arba įkraunant esant kitam nei nustatytas temperatūros intervalui, gali būti sugadintas akumuliatorius ar padidėti gaisro rizika.

Techninė priežiūra

1. Tegu jūsų elektrinio įrankio techninę priežiūrą atlieka kvalifikuotas remonto meistras, naudodamas tik identiškas atsargines dalis. Tai užtikrina, kad elektrinis įrankis liks saugus naudoti.
2. Niekada neatlikite pažeistų akumuliatorių techninės priežiūros. Akumuliatorių techninę priežiūrą turi atlikti tik gamintojas arba įgaliootieji techninės priežiūros paslaugų teikėjai.
3. Laikykites instrukcijoje pateiktų nurodymų dėl tepimo ir priedų keitimo.

Saugos įspėjimai dėl belaidės pompos naudojimo

1. Norėdami pripūsti daiktus, tvirtai prijunkite pneumatinį griebtuvą, adapterį ir vožtuvą. Antraip daiktas, žarna, pneumatinis griebtuvas ar adapteris gali būti sugadinti, o jūs – sužaloti.

2. **Lėtai išleiskite oro slėgį.** Kai pripūtėte daiktus ir norite nuimti žarną, tvirtai laikykite daiktą, žarną ir pneumatinį griebtuvą. Dėl išeinančio oro daiktas, pneumatinis griebtuvas ar adapteris gali atšokti ir sužaloti.
3. **Nepripūskite daikto virš daiktui numatyto didžiausio slėgio.** Antraip įrankis arba daiktas gali būti sugadintas, o jūs – sužaloti.
4. **Nenaudokite įrankio viršydami jo didžiausią išvedamą slėgį.** Naudojant įrankį viršijant didžiausią jo išvedamą slėgį, daiktas arba įrankis gali sprogti.
5. **Pūskite tik gamintojo numatytus pripūsti daiktus, pvz., padangą, sportinį kamuolį ar nedidelį plūduriuojantį vamzdelį.** Pučiant kitus daiktus, juos galima sugadinti ir susižaloti.
6. **Pripūsdami daiktus tikrinkite slėgio matuoklį, įrankio ir daikto būseną, ar nėra oro nuotėkio.** Antraip įrankis arba daiktas gali būti sugadintas ir sužaloti.
7. **Neškite įrankį, laikydamy už rankenos. Nelaikykite ar netraukite už žarnos.** Galite sugadinti įrankį ir patirti sužalojimą.
8. **Pripūtę daiktus, patikima ir sukalibruota matavimo įranga patikrinkite oro slėgį.** Įrankio slėgio matuoklio duomenis naudokite tik kaip nuorodą.
9. **Kai įrankiu nepertraukiamai naudojotės 5 min., jį išjunkite 5 min., kad atvėstų.** Nenaudokite įrankio, viršydami nepertraukiamo darbo laiką. Antraip galite sugadinti įrankį ir patirti sužalojimą.
10. **Nenaudokite įrankio ant smėlio ar dul-kėto paviršiaus.** Į įrankį gali patekti pašalinį medžiagų, dėl kurių gali kilti gedimas.
11. **Nenukreipkite žarnos išleidimo angos į save ar kitus asmenis.** Nupūsti objektai gali sužaloti.
12. **Nenukreipkite žarnos išleidimo angos į dulkes ar pan. medžiagas.** Dulkės gali būti išsklaidytos ir sužaloti.
13. **Nepūskite didelės talpos daiktų.** Bandant pripūsti didelės talpos daiktą, įrankis gali labai įkaisti ir nudeginti odą.
14. **Pripūtę daiktus, iš karto nelieskite įrankio, žarnos, pneumatinio griebtuvo ar adapterio.** Metalinės dalys gali būti labai įkaitusios ir nudeginti odą.
15. **Nenaudokite įrankio šlapiomis rankomis.**
16. **Sulenkdami pneumatinio griebtuvo spaus-tuvą, būkite atsargūs, kad neprispaustu-mėte pirštų tarp pneumatinio griebtuvo ir spaus-tuvo.**
17. **Įsitinkinkite, kad žarna nesusipainiojusi.** Dėl susipainiojusios žarnos galima prarasti pusiaus-vyrą ir susižaloti.
18. **Niekada nepalikite įrankio be priežiūros, kai žarna prijungta prie daikto ar darbo metu.**
19. **Nenaudokite įrankio kaip kvėpavimo aparato.**
20. **Nenaudokite įrankio cheminėms medžiagoms purkšti.** Įkvėpus toksiškų dūmų gali būti pažeisti plaučiai.
21. **Įrankį naudokite atviroje vietoje bent 50 cm atstumu nuo bet kurios sienos ar objekto, galinčio riboti oro srautą į ventiliacijos angas.**
22. **Neardykite įrankio.**
23. **Naudokite tik „Makita“ pateiktus standartinius priedus.** Naudojant bet kokius kitus papildomus priedus arba įtaisus, gali kilti pavojus sužeisti žmones.

Svarbios saugos instrukcijos, taikomos akumuliatoriaus kasetei

1. **Prieš naudodami akumuliatoriaus kasetę, perskaitykite visas instrukcijas ir perspėjimus ant (1) akumuliatorių įkroviklio, (2) akumuliatorių ir (3) akumuliatorių naudojančio gaminio.**
2. **Neardykite akumuliatoriaus kasetės.**
3. **Jei įrankio darbo laikas žymiai sutrumpėjo, nedelsdami nutraukite darbą su įrankiu.** Tai gali kelti perkaitimo, nudegimų ar net sprogimo pavojų.
4. **Jei elektrolitas pateko į akis, plaukite jas tyru vandeniu ir nedelsdami kreipkitės į gydytoją.** Gali kilti regėjimo praradimo pavojus.
5. **Neužtrumpinkite akumuliatoriaus kasetės:**
 - (1) **Nelieskite kontaktų degiomis medžiagomis.**
 - (2) **Venkite laikyti akumuliatoriaus kasetę kartu su kitais metaliniais daiktais, pavyzdžiui, vinimis, monetomis ir pan.**
 - (3) **Saugokite akumuliatoriaus kasetę nuo vandens ir lietaus.**
6. **Trumpasis jungimas akumuliatoriuje gali sukelti stiprią srovę, perkaitimą, galimus nudegimus ar net akumuliatoriaus gedimą.**
7. **Nelaikykite įrankio ir akumuliatoriaus kasetės vietoje, kur temperatūra gali pasiekti ar viršyti 50 °C.**
8. **Nedeginkite akumuliatoriaus kasetės, net jei yra stipriai pažeista ar visiškai susidėvėjusi.** Ugnyje akumuliatoriaus kasetė gali sprogti.
9. **Saugokite akumuliatorių nuo kritimo ir smūgių.**
10. **Nenaudokite pažeisto akumuliatoriaus.**
11. **Įdėtoms ličio jonų akumuliatoriams taikomi Pavojingų prekių teisės akto reikalavimai.** Komeracinis transportas, pvz., trečiųjų šalių, prekių vežimui atstovų, turi laikytis specialaus reikalavimo ant pakuotės ir ženklavimo. Norėdami paruošti siųstiną prekę, pasitarkite su pavojingų medžiagų specialistu. Be to, laikykitės galimai išsamesnių nacionalinių reglamentų. Užklijuokite juosta arba padenkite atvirus kontaktus ir supakuokite akumuliatorių taip, kad jį pakuotėje nejudėtų.
12. **Kai išmetate akumuliatoriaus kasetę, išimkite ją iš įrankio ir išmeskite saugioje vietoje.** Vadovaukitės vietos reglamentas dėl akumuliatorių išmetimo.
13. **Baterijas naudokite tik su „Makita“ nurodytais gaminiais.** Baterijas įdėjus į netinkamus gaminius gali kilti gaisras, gaminyje pernelyg kaisti, kilti sprogimas arba pratekėti elektrolitas.
14. **Jei įrankis bus ilgą laiką nenaudojamas, akumuliatorių būtna išimti iš įrankio.**

SAUGOKITE ŠIAS INSTRUKCIJAS.

▲PERSPĖJIMAS: Naudokite tik originalų „Makita“ akumuliatorių. Neoriginalaus „Makita“ arba pakeisto akumuliatoriaus naudojimas gali nulemti gaisrą, asmens sužalojimą ir pažeidimą. Tai taip pat panaikina „Makita“ suteikiamą „Makita“ įrankio ir įkroviklio garantiją.

Patarimai, ką daryti, kad akumuliatorius veiktų kuo ilgiau

1. Pakraukite akumuliatoriaus kasetę prieš jai visiškai išsikraunant. Visuomet nustokite naudoti įrankį ir pakraukite akumuliatoriaus kasetę, kai pastebite, kad įrankio galia sumažėjo.
2. Niekada nekraukite iki galo įkrautos akumuliatoriaus kasetės. Perkraunant trumpėja akumuliatoriaus eksploatacijos laikas.
3. Akumuliatoriaus kasetę kraukite esant kambario temperatūrai 10 - 40 °C. Prieš pradėdami krauti, leiskite įkaitusiai akumuliatoriaus kasetei atvėsti.
4. Įkraukite akumuliatoriaus kasetę, jei jos nenaudojate ilgą laiką (ilgiau nei šešis mėnesius).

VEIKIMO APRAŠYMAS

▲ PERSPĖJIMAS: Prieš pradėdami reguliuoti arba tikrinti įrankio veikimą, visuomet būtinai išjunkite įrankį ir išimkite akumuliatoriaus kasetę.

Akumuliatoriaus kasetės uždėjimas ir nuėmimas

▲ PERSPĖJIMAS: Prieš įdėdami arba išimdami akumuliatoriaus kasetę, visada išjunkite įrankį.

▲ PERSPĖJIMAS: Įdėdami arba išimdami akumuliatoriaus kasetę, tvirtai laikykite įrankį ir akumuliatoriaus kasetę laikysite netvirtai, jie gali išslysti iš jūsų rankų, todėl įrankis ir akumuliatoriaus kasetė gali būti sugadinti, o naudotojas sužalotas.

- **Pav.1:** 1. Raudonas indikatorius 2. Mygtukas 3. Akumuliatoriaus kasetė

Jei norite išimti akumuliatoriaus kasetę, ištraukite ją iš įrankio, stumdami mygtuką, esantį kasetės priekyje.

Jei norite įdėti akumuliatoriaus kasetę, sulygiuokite liežuvelį ant akumuliatoriaus kasetės su grioveliu korpuse ir įstumkite į jai skirtą vietą. Įdėkite iki galo, kol spragtelėdama užsifiksuos. Jeigu matote raudoną indikatorių viršutinėje mygtuko pusėje, ji nėra visiškai užfiksuota.

▲ PERSPĖJIMAS: Akumuliatoriaus kasetę visada įkiškite iki galo, kol nebematysite raudono indikatoriaus. Priešingu atveju ji gali atsitiktinai iškristi iš įrankio, sužeisti jus arba aplinkinius.

▲ PERSPĖJIMAS: Nekiškite akumuliatoriaus kasetės įgė. Jeigu kasetė sunkiai lenda, ją kiškite netinkamai.

Likusios akumuliatoriaus galios rodymas

Tik akumuliatoriaus kasetėms su indikatoriumi

- **Pav.2:** 1. Indikatorių lemputės 2. Tikrinimo mygtukas

Paspauskite akumuliatoriaus kasetės tikrinimo mygtuką, kad būtų rodoma likusi akumuliatoriaus energija. Maždaug trims sekundėms užsidegs indikatorių lemputės.

Indikatorių lemputės			Likusi galia
Šviečia	Nešviečia	Blyksi	
			75 - 100 %
			50 - 75 %
			25 - 50 %
			0 - 25 %
			Įkraukite akumuliatorių.
			Galimai įvyko akumuliatoriaus veikimo triktis.

PASTABA: Rodmuo gali šiek tiek skirtis nuo faktinės energijos lygio – tai priklauso nuo naudojimo sąlygų ir aplinkos temperatūros.

Įrankio / akumuliatoriaus apsaugos sistema

Įrankyje įrengta įrankio / akumuliatoriaus apsaugos sistema. Ši sistema automatiškai atjungia maitinimą, kad įrankis ir akumuliatorius ilgiau veiktų. Įrankis automatiškai išsijungs darbo metu esant vienai iš toliau nurodytų įrankio arba akumuliatoriaus darbo sąlygų:

Apsauga nuo perkrovos

Ši apsauga suveikia, kai įrankis naudojamas taip, kad jame neįprastai padidėja elektros srovė. Tokiu atveju išjunkite įrankį ir nutraukite darbą, dėl kurio kilo įrankio perkrova. Tada vėl įjunkite įrankį.

Apsauga nuo perkaitimo

Ši apsauga suveikia ir mirksi lemputės perkaitus įrankiu arba akumuliatoriumi. Tokiu atveju, prieš vėl jungdami įrankį, leiskite jam ir akumuliatoriui atvėsti.

Apsauga nuo visiško išsekimo

Ši apsauga suveikia, kai labai sumažėja likusi akumuliatoriaus galia. Tokiu atveju ištraukite akumuliatorių iš įrankio ir įkraukite.

Pagrindinis maitinimo jungiklis

▲JSPĖJIMAS: Kai nenaudojate, visada išjunkite pagrindinį maitinimo jungiklį.

▲PERSPĖJIMAS: Nešant įrankį, pagrindinis maitinimo jungiklis turi būti išjungtas. Antraip galima netyčia paspausti gaiduką ir susižaloti.

► **Pav.3:** 1. Pagrindinis maitinimo jungiklis

Norėdami įjungti įrankį, paspauskite pagrindinį maitinimo jungiklį. Norėdami išjungti įrankį, dar kartą paspauskite pagrindinį maitinimo jungiklį.

PASTABA: Šis įrankis turi automatinio išjungimo funkciją. Siekiant išvengti atsitiktinio paleidimo, pagrindinis maitinimo jungiklis automatiškai išsijungia, kai gaidukas nėra patraukiamas tam tikrą laiką tarpą po to, kai įjungiamas pagrindinis maitinimo jungiklis.

Jungiklio veikimas

▲JSPĖJIMAS: Prieš montuodami akumuliatoriaus kasetę įrankyje, visuomet patikrinkite, ar gaidukas tinkamai veikia ir atleistas grįžta į išjungimo padėtį „OFF“.

► **Pav.4:** 1. Gaidukas

Jei norite paleisti įrankį, tiesiog paspauskite gaiduką. Norėdami įrankį išjungti, gaiduką atleiskite.

Slėgio matuoklis

► **Pav.5:** 1. Matavimo vienetų mygtukas 2. Minuso mygtukas 3. Pliuso mygtukas

Jei norimas pripūsti daiktas yra prijungtas prie įrankio, įjungus įrankį, daikto oro slėgis yra rodomas slėgio matuoklyje. Jei prie įrankio niekas neprijungta, slėgio matuoklis rodo „0“.

Oro slėgį galite nustatyti slėgio matuoklyje. Norėdami pakeisti matavimo vienetą, paspauskite matavimo vienetų mygtuką. Slėgio vertei padidinti, paspauskite pliuso mygtuką. Slėgio vertei sumažinti, paspauskite minuso mygtuką. Galite nustatyti nuo 20 kPa (3 PSI) iki 830 kPa (121 PSI) slėgio vertę.

Priekinės lemputės uždegimas

► **Pav.6:** 1. Lemputė 2. Pagrindinis maitinimo jungiklis

▲PERSPĖJIMAS: Nežiūrėkite tiesiai į šviesą arba šviesos šaltinį.

Įjungus įrankį paspaudžiant pagrindinį maitinimo jungiklį, užsidega lemputė. Išjungus įrankį paspaudžiant pagrindinį maitinimo jungiklį, lemputė užgesa.

PASTABA: Jeigu prietaisas perkaista, pradeda žybtuoti lemputė. Palaukite, kol prietaisas visiškai atvės, o paskui vėl tęskite darbą.

PASTABA: Purvą nuo lempos objektyvo nuvalykite sausu skudurėliu. Būkite atsargūs, kad nesubrūžytumėte lempos objektyvo, nes pablogės apšvietimas.

Adapterių laikymas

► **Pav.7:** 1. Sportinio kamuolio adata 2. „Presta“ voztuvo adapteris 3. Adapterio laikiklis

Adapterius galima laikyti įrankio adapterių laikiklyje. Įkiškite sportinio kamuolio adatą į „Presta“ voztuvo adapterį, tada juos tvirtinkite prie adapterio laikiklio.

Žarnos laikymas

► **Pav.8:** 1. Žarnos laikiklis 2. Žarna

Žarną galima pritvirtinti prie įrankio žarnos laikiklio.

NAUDOJIMAS

PASTABA: Kiekvienoje šalyje standartiniai adapteriai gali skirtis.

Angliško tipo voztuvo adapterio naudojimas

1. Atlenkite pneumatinio griebtuvo spaustuvą.
2. Įkiškite angliško tipo voztuvo adapterį į pneumatinį griebtuvą.
3. Tvirtai sulenkite pneumatinio griebtuvo spaustuvą.
► **Pav.9:** 1. Angliško tipo voztuvo adapteris
2. Pneumatinis griebtuvas 3. Pneumatinio griebtuvo spaustuvas 4. Voztuvo galvutė
4. Atidarę angliško tipo voztuvo adapterį, pritvirtinkite angliško tipo voztuvo adapterį prie voztuvo galvutės.
5. Įjunkite įrankį.
6. Pripūskite padangą paspaudus gaiduką, tuo pačiu metu stebėkite padangos būseną.

PASTABA: Naudojant angliško tipo voztuvo adapterį, dėl voztuvo savybių slėgio matuoklis rodyti netikslią vertę. Pripūsdami padangą nesivadovaukite slėgio matuoklio parodyta verte, ją pūskite stebėdami jos būseną.

Jei įrankis nustoja veikti dar nepripūtus padangos iki pageidaujamo oro slėgio, pakoreguokite slėgio vertę, tada padangą pūskite dar kartą.

„Schrader“ voztuvo adapterio naudojimas

1. Atlenkite pneumatinio griebtuvo spaustuvą.
2. Pritvirtinkite pneumatinį griebtuvą prie voztuvo galvutės.
► **Pav.10:** 1. Pneumatinio griebtuvo spaustuvas
2. Voztuvo galvutė 3. Pneumatinis griebtuvas
3. Tvirtai sulenkite pneumatinio griebtuvo spaustuvą.
4. Įjunkite įrankį, tada slėgio matuokliu nustatykite padangai tinkamą slėgio vertę.
5. Spauskite gaiduką, kol įrankis bus sustabdytas. Padanga pripūčiama iki nurodyto slėgio.

„Presta“ vožtuvo adapterio naudojimas

1. Atsukite vožtuvo galvutės fiksavimo veržlę.
► **Pav.11:** 1. Fiksavimo veržlė
2. Atlenkite pneumatinio griebtuvo spaustuvą.
3. Pritvirtinkite „Presta“ vožtuvo adapterį prie vožtuvo galvutės, tada pritvirtinkite pneumatinį griebtuvą prie „Presta“ vožtuvo adapterio.
► **Pav.12:** 1. „Presta“ vožtuvo adapteris
2. Pneumatinis griebtuvas 3. Pneumatinio griebtuvo spaustuvas 4. Vožtuvo galvutė
4. Tvirtai sulenkite pneumatinio griebtuvo spaustuvą.
5. Įjunkite įrankį, tada slėgio matuokliu nustatykite padangai tinkamą slėgio vertę.
6. Spauskite gaiduką, kol įrankis bus sustabdytas. Padanga pripūčiama iki nurodyto slėgio.
7. Nuimkite pneumatinį griebtuvą ir „Presta“ vožtuvo adapterį, tada užveržkite fiksavimo veržlę.

Sportinio kamuolio adatos ar kūgio formos adapterio naudojimas

Galite pripūsti nedidelius daiktus, pvz., sportinius kamuolius ar plūduriuojančius vamzdelius. Sportiniams kamuoliams pripūsti naudokite sportinio kamuolio adatą. Plūduriuojantiems vamzdeliams pripūsti naudokite kūgio formos adapterį.

1. Atlenkite pneumatinio griebtuvo spaustuvą.
2. Pritvirtinkite sportinio kamuolio adatą ar kūgio formos adapterį prie pneumatinio griebtuvo.
► **Pav.13:** 1. Pneumatinio griebtuvo spaustuvas
2. Pneumatinis griebtuvas 3. Sportinio kamuolio adata 4. Kūgio formos adapteris
3. Tvirtai sulenkite pneumatinio griebtuvo spaustuvą.
4. Įkiškite sportinio kamuolio adatą ar kūgio formos adapterį į daikto skylutę.
5. Įjunkite įrankį, tada slėgio matuokliu nustatykite tinkamą slėgio vertę.

PASTABA: Pripūčiant plūduriuojantį vamzdelį, slėgio matuoklis neparodys tikslios vertės, kadangi plūduriuojančio vamzdelio slėgis yra mažiau nei 20 kPa (3 PSI). Pripūsdami plūduriuojantį vamzdelį, nesivadovaukite nurodyta slėgio matuoklio verte, o pūskite stebėdami jo būseną.

6. Spauskite gaiduką, kol įrankis bus sustabdytas. Daiktas pripūčiamas iki nurodyto slėgio.

TECHNINĖ PRIEŽIŪRA

▲ PERSPĖJIMAS: Visuomet įsitikinkite, ar įrankis yra išjungtas ir akumuliatoriaus kasetė yra nuimta prieš atlikdami apžiūrą ir priežiūrą.

PASTABA: Niekada nenaudokite gazolino, benzino, tirpiklio, spirito arba panašių medžiagų. Gali atsirasti išblukimų, deformacijų arba įtrūkimų.

Kad gaminys būtų SAUGUS ir PATIKIMAS, jį taisyti, apžiūrėti ar vykdyti bet kokią kitą priežiūrą ar derinimą turi įgaliotasis kompanijos „Makita“ techninės priežiūros centras; reikia naudoti tik kompanijos „Makita“ pagamintas atsargines dalis.

TEHNILISED ANDMED

Mudel:	DMP180
Üldpikkus	251 – 266 mm
Maksimaalne õhurõhk	830 kPa
Töötüsikkel	5 minutit Sisse / 5 minutit Välja
Nimipinge	Alalisvool 18 V
Netokaal	1,4 – 1,7 kg

- Meie pideva uuringu- ja arendusprogrammi tõttu võidakse tehnilisi andmeid muuta ilma sellest ette teatamata.
- Tehnilised andmed ja akukassett võivad riigiti erineda.
- Kaal võib erineda olenevalt lisaseadistest, kaasa arvatud akukassetist. Kergeim ja raskeim kombinatsioon EPTA-protseduuri 01/2014 kohaselt on toodud tabelis.

Sobiv akukassett ja laadija

Akukassett	BL1815N / BL1820 / BL1820B / BL1830 / BL1830B / BL1840 / BL1840B / BL1850 / BL1850B / BL1860B
Laadija	DC18RC / DC18RD / DC18RE / DC18SD / DC18SE / DC18SF / DC18SH

- Mõned eespool loetletud akukassetid ja -laadijad ei pruugi olla teie riigis saadaval.

⚠ HOIATUS: Kasutage ainult ülalpool loetletud akukassette ja laadijaid. Muude akukassetide ja laadijate kasutamine võib tekitada vigastusi ja/või tulekahju.

Sümbolid

Alljärgnevalt kirjeldatakse seadmetel kasutatavaid tingimärke. Veenduge, et olete nende tähendusest aru saanud enne seadme kasutamist.



Lugege juhendit.



Lõhkemisohu.



Ainult EL-i riikide puhul
Seadmes sisalduvate ohtlike osade tõttu võivad elektri- ja elektroonikaseadmete jäätmel, akud ja patareid avaldada negatiivset mõju keskkonnale ja inimeste tervisele.
Elektri- ja elektroonikaseadmeid ega akusid ei tohi kõrvaldada koos olmejäätmetega!
Euroopa elektri- ja elektroonikaseadmete jäätmel, akude ja patareide ning nende jäätmel direktiivi ja riiklikku õigusesse ülevõtmise kohaselt tuleb elektri- ja elektroonikaseadmete, akude ja patareide jäätmel koguda eraldi ning viia eraldiseisvasse olmejäätmete kogumispunkti, mis tegutseb kooskõlas keskkonnakaitse eeskirjadega. Sellele osutab seadmele paigaldatud läbikriipsutatud ratastega prügikasti sümbol.

Kavandatud kasutus

Tööriist on mõeldud rehvi, spordipalli või väikese täispuhutava ujuki täitmiseks.

Müra

Tüüpiline A-korrigeeritud müratase, määratud standardi EN62841-1 kohaselt:

Helirõhutase (L_{pA}): 70 dB (A)

Määramatus (K): 3 dB (A)

Töötamisel võib müratase ületada 80 dB (A).

MÄRKUS: Deklareeritud müra väärtust (väärtuseid) on mõõdetud kooskõlas standardse katsemeetodiga ning seda võib kasutada ühe seadme võrdlemiseks teisega.

MÄRKUS: Deklareeritud müra väärtust (väärtuseid) võib kasutada ka mürataseme esmaseks hindamiseks.

⚠ HOIATUS: Kasutage kõrvakaitsmeid.

⚠ HOIATUS: Müratase võib elektritööriista tegevliikuses kasutamise ajal erineda deklareeritud väärtust(t)est olenevalt tööriista kasutusviisidest ja eriti töödeldavast toorikust.

⚠ HOIATUS: Rakendage operaatori kaitsmiseks kindlasti piisavaid ohutusabinõusid, mis põhinevad hinnangulisel müratasemel tegelikus töösituatsioonis (võttes arvesse tööperioodi kõiki osasid, näiteks korrad, kui seade lülitatakse välja ja seade töötab tühikäigul, lisaks tööajale).

Vibratsioon

Vibratsiooni koguväärtus (kolmeteljeliste vektorite summa) määratud standardi EN62841-1 kohaselt:

Töörežiim: Täispuhumine (830 kPa)

Vibratsiooniheide (a_h): 3,6 m/s²

Määramatus (K): 1,5 m/s²

MÄRKUS: Deklareeritud vibratsiooni koguväärtust (-väärtuseid) on mõõdetud kooskõlas standardse katsemeetodiga ning seda võib kasutada ühe seadme võrdlemiseks teisega.

MÄRKUS: Deklareeritud vibratsiooni koguväärtust (-väärtuseid) võib kasutada ka mürataseme esmaseks hindamiseks.

⚠️HOIATUS: Vibratsioonitase võib elektritööriista tegelikkuses kasutamise ajal erineda deklareeritud väärtus(t)est olenevalt tööriista kasutusviisidest ja eriti töödeldavast toorikust.

⚠️HOIATUS: Rakendage operaatori kaitsmiseks kindlasti piisavaid ohutusabinõusid, mis põhinevad hinnangulisel müratasemel tegelikus töösituatsioonis (võttes arvesse tööperioodi kõiki osasid, näiteks korrad, kui seade lülitatakse välja ja seade töötab tühikäigul, lisaks tööajale).

EÜ vastavusdeklaratsioon

Ainult Euroopa riikide puhul

EÜ vastavusdeklaratsioon sisaldub käesoleva juhendi Lisas A.

OHUTUSHOIATUSED

Üldised elektritööriistade ohutushoiatused

⚠️HOIATUS: Lugege läbi kõik selle elektritööriistaga kaasas olevad ohutushoiatused, juhised, joonised ja tehnilised andmed. Järgnevate juhiste eiramine võib põhjustada elektrilöögi, süttimise ja/või raske kehavigastuse.

Hoidke edaspidisteks viideteks alles kõik hoiatused ja juhtnõbrid.

Hoiatustes kasutatud termini „elektritööriist“ all peetakse silmas elektriga töötavaid (juhtmega) elektritööriistu või akuga töötavaid (juhtmata) elektritööriistu.

Tööpiirkonna ohutus

1. **Tööpiirkond peab olema puhas ja hästi valgustatud.** Asju täiskuhjatud või pimedad alad soodustavad õnnetuste teket.
2. **Ärge kasutage elektritööriistu plahvatusohtlikus keskkonnas, nagu tuleohtlike vedelike, gaaside või tolmu läheduses.** Elektritööriistad tekitavad sädemeid, mis võivad süüdata tolmu või auru.
3. **Hoidke lapsed ja kõrvalised isikud elektritööriistaga töötamise ajal eemal.** Tähelepanu hajumisega võib kaasneda kontrolli kaotus.

Elekriohtus

1. Elektritööriistade pistik peab sobima pistikupesaga. Ärge kunagi muutke pistikut mis tahes moel. Ärge kasutage adapterpistikuid maandatud elektritööriistadega. Muutmata pistikud ja sobivad pistikupesad vähendavad elektrilöögriski.
2. Vältige keha kokkupuudet maandatud pindadega, nagu torud, radiaatorid, pliidid ja külmikud. Eksisteerib suurenenud elektrilöögriski, kui teie keha on maandatud.

3. Elektritööriistad ei tohi sattuda vihma kätte või märga kohta. Elektritööriista sisse läinud vesi suurendab elektrilöögriski.
4. **Ärge kahjustage toitejuhet. Ärge kunagi kasutage elektrijuhet elektritööriista kandmiseks, tõmbamiseks või pistikupesast väljatõmbamiseks. Hoidke juhe eemal kuumast, õlist, teravatest nurkadest või liikuvatest osadest.** Kahjustatud või sassis juhtmed suurendavad elektrilöögriski.
5. **Kui töötate elektritööriistaga välistingimustes, kasutage sellist pikendusjuhet, mis sobib väljas kasutamiseks.** Välistingimustesse sobiva pikendusjuhtme kasutamine vähendab elektrilöögriski.
6. **Kui niiskes asukohas elektritööriistaga töötamine on vältimatu, kasutage lekkevoolukaitsmega (RCD) kaitsitud vooluahelat.** RCD kasutamine vähendab elektrilöögiohtu.
7. **Mootortööriistad võivad tekitada elektromagnetvälju (EMV), mis ei ole kasutajale kahjulikud.** Küll aga peaksid südamestimulaatorite ja teiste sarnaste meditsiiniseadmetega kasutajad võtma enne mootortööriista kasutamist nõu saamiseks ühendust oma seadme tootja ja/või arstiga.

Isiklik ohutus

1. **Püsige ergas, jälgige pidevalt, mida teete, ning kasutage elektritööriistaga töötamisel tervet mõistust.** Ärge kasutage elektritööriista, kui olete väsinud või narkootikumide, alkoholi või ravimite mõju all. Elektritööriistadega töötades võib tähelepanematus endaga kaasa tuua tõsised tervisekahjustusi.
2. **Kasutage isikukaitselahendeid. Kandke alati silmakaitseid.** Kaitsevahendid, näiteks olu- ja pesu- ja tolmu mask, libisemiskindlad turvajalatsid, kõva peakate või kõrvaklapid, vähendavad tervisekahjustusi.
3. **Vältige juhukäivitust. Enne tööriista vooluvõrgu ja/või akuga ühendamist, ülesvõtmist või kandmist veenduge, et lüliti oleks väljalülitatud asendis.** Elektritööriistade kandmine näppu lüliti hoides või sisse lülitatud tööriista pingestamine suurendab õnnetuse tekkimise ohtu.
4. **Eemaldage reguleerimis- ja mutrivõtmed enne elektritööriista käivitamist.** Mutrivõti või mingi muu võti, mis on jäetud elektritööriista pöörleva osa külge, võib põhjustada tervisekahjustusi.
5. **Ärge kõnnitage liiga kaugele ette. Hoidke kogu aeg jalad kindlalt maas ning hoidke tasakaalu.** See tagab parema kontrolli elektritööriista üle ootamatutes olukordades.
6. **Riietuge kohaselt. Ärge kandke lahtisi riideid ega ehteid. Hoidke juuksed ja riided liikuvatest osadest eemal.** Lahtised riided, ehted ja pikad juuksed võivad liikuvate osade külge jääda.
7. **Kui seadmed on varustatud tolmueraldus- ja kogumisvahenditega, veenduge, et need oleks ühendatud ja neid kasutataks õigesti.** Tolmu kogumise kasutamine võib vähendada tolmuuga seotud riske.
8. **Ärge laske tööriistade sagedase kasutamise tulemusel tekkinud enesekindluse muuta end hooletuks ega tööriista ohutuspõhimõtteid eiravaks.** Hooletus võib vaid murdosajaks sekundid vältel põhjustada raske vigastuse.

9. Kandke elektritööriistu kasutades oma silmade vigastuste eest kaitsmiseks alati kaitseprille. Prillid peavad vastama USA-s standardile ANSI Z87.1, Euroopas standardile EN 166 või Austraalias/Uus-Meremaal standardile AS/NZS 1336. Austraalias/Uus-Meremaal on näo kaitsmiseks seadusega nõutud ka näokaitsme kasutamine.

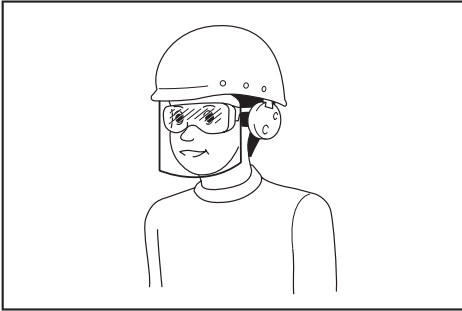

Töandja kohustus on nõuda, et tööriista operaatoreid ja teised tööpirkonnas viibivad isikud kannaksid sobivat ohutusvarustust.

Elektritööriista kasutamine ja hooldus

1. Ärge kasutage elektritööriista suhtes jõudu. Kasutage tööks sobilikku elektritööriista. Elektritööriist töötab paremini ja ohutumalt võimsusel, mis on tööks ette nähtud.
 2. Ärge kasutage elektritööriista, kui seda ei saa lülitist sisse ja välja lülitada. Iga elektritööriist on ohtlik, kui seda ei saa lülitist sisse või välja lülitada, ning see tuleb parandada.
 3. Enne muudatuste tegemist, tarvikute vahetamist või elektritööriistade ladustamist lahutage pistik vooluvõrgust ja/või eemaldage aku. Ennetavad ohutusmeetmed vähendavad elektritööriista juhkäivituse riski.
 4. Hoidke elektritööriistad, mida ei kasutata, laste käeulatuses eemale ning ärge lubage kõrvalseisjatel, kes pole elektritööriista ja juhendiga tutvunud, elektritööriistaga töötada. Kogenematute kasutajate käes on elektritööriistad ohtlikud.
 5. Hooldage elektritööriista ja lisatarvikuid. Kontrollige, kas liikuvad osad on tsentreeritud ja liiguvad vabalt, kas esineb katkisi osi või muud, mis võiks elektritööriista tööd mõjutada. Kui esineb vigastusi, laske elektritööriist enne kasutamist parandada. Paljud õnnetused juhtuvad halvasti hooldatud elektritööriistade tõttu.
 6. Hoidke löikeriistad teravad ja puhtad. Korralikult hooldatud löikeriistad, millel on teravad lõikeservad, ei kiilu nii lihtsalt kinni ning neid on lihtsam käsitleda.
 7. Kasutage elektritööriista, lisatarvikuid, tööriista lõiketerasid jne juhendite kohaselt, võttes arvesse töötingimusi ja tehtavat tööd. Elektritööriistade kasutamine selleks mitte ette nähtud eesmärkidel võib kaasa tuua ohtlikke olukordi.
 8. Hoidke käepidemed ja haardepinnad kuivad, puhtad ning õli- ja määrdevabad. Libisevad käepidemed ja haardepinnad ei lase tööriista ootamatutes olukordades ohutult käsitseda ja juhtida.
9. Tööriista kasutamise ajal ärge kandke riidest töökindaid, kuna need võivad kinni jääda. Liikuvate osade külge kinni jäänud riidest töökindad võivad põhjustada kehavigastusi.

Akuga tööriista kasutamine ja hooldus

1. Laadige alati laadijaga, mille tootja on heaks kiitnud. Laadija, mis sobib kasutamiseks ühte tüüpi akuga, võib kaasa tuua tulekahjuohtu, kui seda kasutada koos mõnda teist tüüpi akuga.
2. Kasutage elektritööriista üksnes spetsiaalselt neile toodetud akudega. Mis tahes muude akude kasutamine võib tekitada tervisekahjustusi või tulekahjuohtu.
3. Kui akut ei kasutata, ärge hoidke seda koos muude metallesemetega, nagu kirjaklambrid, mündid, võtmed, naelad, kruvid jm väikesed metallesemad, mis võivad tekitada ühenduse klemmide vahel. Akuklemmide lühis võib põhjustada põletusi ja tulekahjuohtu.
4. Väärkasutamise tagajärjel võib akut valguda välja vedelikku; ärge seda puudutage. Kui olete selle vedelikuga siiski kogemata kokku puutunud, uhtke kohta veega. Kui vedelik on sattunud silma, minge arsti juurde. Akust väljavalgunud vedelik võib põhjustada ärritust ja põletusi.
5. Ärge kasutage akupaketti ega tööriista, mis on kahjustatud või muudetud. Kahjustatud või muudetud akud võivad käituda etteaimamatult, põhjustades süttimis-, plahvatus- või vigastusohu.
6. Kaitske akupaketti ja tööriista tule ja kõrge temperatuuri eest. Tule või kõrgema kui 130 °C temperatuuriga kokkupuutumine võib tuua kaasa plahvatused.
7. Pidage kinni kõigist laadimisjuhustest ja ärge laadige akupaketti ega tööriista väljaspool juhendis märgitud temperatuurivahemikku. Valesti või väljaspool märgitud temperatuurivahemikku laadimine võib kahjustada akupaketti ja suurendada süttimisohu.

Hooldus

1. Laske elektritööriista hooldada eksperdil, kes kasutab vaid originaalvaruosi. Siis püsib elektritööriista ohutus.
2. Ärge hooldage kahjustatud akupakette. Akupakette võivad hooldada ainult tootja või ametlikud teenusepakkujad.
3. Järgige õlitamist ja tarvikute vahetamist puudutavaid juhtnõure.

Juhtmeta täispuhuja ohutusnõuded

1. Esemel täitmisel ühendage õhuklapp, adapter ja ventiil tihedalt. Muidu võib ese, voolik, õhuklapp või adapter saada kahjustusi ja teie kehavigastusi.
2. Vabastage õhurõhk aeglaselt. Kui ese on õhuga täidetud, siis vooliku eemaldamisel hoidke esemest, voolikust ja õhukraanist kindlat kinni. Ese, õhuklapp või adapter võivad heitühtu tõttu põrgata ja põhjustada kehavigastusi.
3. Ärge täitke eset maksimaalsest rõhust üle. Muidu võib tööriist või ese saada kahjustusi ja teie kehavigastusi.

4. **Ärge kasutage tööriista väljaspool tööriista maksimaalset väljundrõhku.** Tööriista kasutamine väljundrõhul, mis on suurem kui tööriista maksimaalne väljundrõhk, võib lõppeda eseme või tööriista plahvatusesega.
5. **Täitke õhuga ainult esemeid, mille tootja on heaks kiitnud, nt rehvi, spordipall või väike täispuhutav ujuk.** Muude esemete õhuga täitmine võib neid kahjustada ja lõppeda vigastustega.
6. **Esemete õhuga täitmisel kontrollige rõhümõõdikut, tööriista ja eseme olekut.** Samuti kontrollige, et õhk ei lekiks. Muidu võivad tööriist või ese saada kahjustusi ja põhjustada kehavigastusi.
7. **Tööriista kandes hoidke seda tööriista käepidemest. Ärge hoidke ega tõmmake voolikut.** Tööriist võib saada kahjustusi ja põhjustada kehavigastusi.
8. **Pärast esemete õhuga täitmist kontrollige õhurõhku, kasutades usaldusväärset ja kalibreeritud mõõteseadet.** Kasutage tööriista rõhümõõdikut ainult võrdlusena.
9. **Pärast tööriista 5 minutit pidevat kasutamist peatage tööriist ja laske sel 5 minutit jahtuda. Ärge kasutage tööriista lubatud pidevast tööajast kauem.** Muidu võib tööriist saada kahjustusi ja põhjustada kehavigastusi.
10. **Ärge kasutage tööriista liivasel ega tolmusel pinnal.** Võõrkehad võivad siseneda tööriista ja põhjustada tõrkeid.
11. **Ärge suunake vooliku väljalaskeotsa enda ega teiste poole.** Esemed võivad lendu tõusta ja põhjustada kehavigastusi.
12. **Ärge suunake vooliku väljalaskeotsa tolmu jmt poole.** Tolm võib hajuda ja põhjustada kehavigastusi.
13. **Ärge täitke suure mahutavusega esemeid.** Kui täidate väga suurt eset, võib tööriist muutuda väga kuumaks ja põletada teie nahka.
14. **Ärge puudutage tööriista, voolikut, õhuklapi ega adapterit kohe pärast esemete täispuhumist.** Metallosad võivad muutuda väga kuumaks ja põletada teie nahka.
15. **Ärge kasutage tööriista märgade kätega.**
16. **Kui kinnitate õhukraanile kinnitit, siis olge ettevaatlik, et sõrmed ei jääks õhuklapi ja kinnitit vahele.**
17. **Veenduge, et voolik ei oleks puntras.** Takerdunud voolik võib kaotada tasakaalu ja põhjustada kehavigastusi.
18. **Ärge kunagi jätke tööriista järelevalveta, kui voolik on eseme külge kinnitatud või seadme töötamise ajal.**
19. **Ärge kasutage tööriista hingamiseseadmena.**
20. **Ärge kasutage tööriista kemikaalide pihustamiseks.** Mürgiste aurude sissehingamine võib kahjustada teie kopsusid.
21. **Töötage tööriistaga avatud alal, vähemalt 50 cm kaugusel seinast või muudest esemetest, mis võivad piirata ventilatsiooniavade õhuvoolu.**
22. **Ärge võtke tööriista lahti.**
23. **Kasutage ainult Makita pakutavaid standardseid tarvikuid.** Muude tarvikute ja lisaseadmete kasutamisega võib kaasneb vigastusohu.

Akukassetiga seotud olulised ohutusjuhised

1. **Enne akukasseti kasutamist lugege (1) akulaadija, (2) akul ja (3) seadmel olevad juhtnõidrid ja hoiatused läbi.**
 2. **Ärge võtke akukassetti lahti.**
 3. **Kui tööaeg järsult lüheneb, siis lõpetage kohe kasutamine.** Edasise kasutamise tulemuseks võib olla ülekuumenemisoht, võimalikud põletused või isegi plahvatus.
 4. **Kui elektrolüüti satub silma, siis loputage silma puhta veega ja pöörduge koheselt arsti poole.** Selline õnnetus võib põhjustada pimedaksjäämist.
 5. **Ärge tekitage akukassetis lühist:**
 - (1) Ärge puutuge klemme elektrijuhetidega.
 - (2) Ärge hoidke akukassetti tööriistakastis koos metall-esemetega, nagu naelad, mündid jne.
 - (3) Ärge tehke akukassetti märjaks ega jätke seda vihma kätte.
- Aku lühis võib põhjustada tugevat elektrivoolu, ülekuumenemist, põletusi ning ka seadet tõsiselt kahjustada.**
6. **Ärge hoidke tööriista ja akukassetti kohtades, kus temperatuur võib tõusta üle 50 °C.**
 7. **Ärge põletage akukassetti isegi siis, kui see on saanud tõsiselt vigastada või on täiesti kurnunud.** Akukassett võib tules plahvatada.
 8. **Olge ettevaatlik, ärge laske akul maha kukkuda ja vältige lööke.**
 9. **Ärge kasutage kahjustatud akut.**
 10. **Sisalduvatele liitium-ioonakudele võivad kohaldada ohtlike kaupade õigusaktide nõuded.** Kaubanduslikul transportimisel, näiteks kolmandate poolte või transpordiettevõtete poolt, tuleb järgida pakendil ja siildel toodud erinõudeid. Transportimiseks ettevalmistamisel on vajalik pidada nõu ohtliku materjali eksperdiga. Samuti tuleb järgida võimalike riiklike regulatsioonide üksikasjalikumaid nõudeid. Katke teibiga või varjake avatud kontaktid ja pakendage aku selliselt, et see ei saaks pakendis liikuda.
 11. **Kasutuskõlbmatuks muutunud akukasseti kõrvaldamiseks eemaldage see tööriistast ja viige selleks ette nähtud kohta. Järgige kasutuskõlbmatuks muutunud aku kõrvaldamisel kohalikke eeskirju.**
 12. **Kasutage akusid ainult Makita heaks kiidetud toodetega.** Akude paigaldamine selleks mitte ettenähtud toodetele võib põhjustada süttimist, ülemääraast kuumust, plahvatamist või elektrolüüdi lekkimist.
 13. **Kui tööriista ei kasutata pika ajaperioodi jooksul, tuleb aku tööriistast eemaldada.**

HOIDKE JUHEND ALLES.

⚠ETTEVAATUST: Kasutage ainult Makita originaalakusid. Mitte Makita originaalakude või muudetud akude kasutamine võib põhjustada akude süttimise, kehavigastuse ja kahjustuste. Samuti muudab see kehtetuks Makita tööriista ja laadija Makita garantii.

Vihjeid aku maksimaalse kasutusaja tagamise kohta

1. Laadige akukasetti enne selle täielikku tühjenemist. Kui märkate, et tööriist töötab väiksema võimsusega, peatage töö ja laadige akukasetti.
2. Ärge laadige täielikult laetud akukasetti. Ülelaadimine lühendab akude kasutusiga.
3. Laadige akukasetti toatemperatuuril 10 °C - 40 °C. Enne laadimist laske kuumenenud akukasetti maha jahtuda.
4. Kui te ei kasuta akukasetti kauem kui kuus kuud, laadige see.

FUNKSIONAALNE KIRJELDUS

⚠ETTEVAATUST: Kandke alati hoolt selle eest, et tööriist oleks enne reguleerimist ja kontrollimist välja lülitatud ja akukasett eemaldatud.

Akukasetti paigaldamine või eemaldamine

⚠ETTEVAATUST: Lülitage tööriist alati enne akukasetti paigaldamist või eemaldamist välja.

⚠ETTEVAATUST: Akukasetti paigaldamisel või eemaldamisel tuleb tööriista ja akukasetti ei hoita kindlalt paigal hoida. Kui tööriista ja akukasetti ei hoita kindlalt paigal, võivad need käest libiseda ning kahjustada tööriista ja akukasetti või põhjustada kehavigastusi.

► **Joon.1:** 1. Punane näidik 2. Nupp 3. Akukasett

Akukasetti eemaldamiseks libistage see tööriista küljest lahti, vajutades kasseti esiküljel paiknevat nuppu alla.

Akukasetti paigaldamiseks joondage akukasetti keel korpuse soonega ja libistage kassett oma kohale. Paigaldage akuadapter alati nii kaugemale, et see lukustuks klõpsatusega oma kohale. Kui näete nupu ülaosas punast osa, pole kassett täielikult lukustunud.

⚠ETTEVAATUST: Paigaldage akukasett alati täies ulatuses nii, et punast osa ei jääks näha.

Muidu võib adapter juhuslikult tööriistast välja kukkuda ning põhjustada teile või läheduses viibivatele isikutele vigastusi.

⚠ETTEVAATUST: Ärge rakendage akukasetti paigaldamisel jõudu. Kui kassett ei lähe kergesti sisse, pole see õigesti paigaldatud.

Aku jääkmahutavuse näit

Ainult näidikuga akukasettidele

► **Joon.2:** 1. Märkulambid 2. Kontrollimise nupp

Akukasetti järelejäänud mahutavuse kontrollimiseks vajutage kontrollimise nuppu. Märkulambid süttivad mõneks sekundiks.

Märkulambid			Jääkmahutavus
Pöleb	Ei põle	Vilgub	
■	□	◐	75 - 100%
■	■	□	50 - 75%
■	□	□	25 - 50%
■	□	□	0 - 25%
◐	□	□	Laadige akut.
■	■	□	Akul võib olla tõrge.
□	□	■	

MÄRKUS: Näidatud mahutavus võib veidi erineda tegelikust mahutavusest olenevalt kasutustingimustest ja ümbritseva keskkonna temperatuurist.

Tööriista/aku kaitsesüsteem

Tööriist on varustatud tööriista/aku kaitsesüsteemiga. Süsteem lülitab elektritööriista automaatselt välja, et pikendada tööriista ja aku tööiga. Tööriist seiskub käitamise ajal automaatselt, kui tööriista või aku kohta kehtib üks järgmistest tingimustest.

Ülekoormuskaitse

Kaitse hakkab tööle siis, kui tööriista kasutatakse viisil, mis põhjustab toitevoolu tugevuse tõusu lubatust kõrgemale. Sel juhul lülitage tööriist välja ja lõpetage tööriista ülekoormuse põhjustanud töö. Pärast seda käivitage tööriist uuesti.

Ülekuumenemiskaitse

See kaitse hakkab tööle ja tuli hakkab vilkuma, kui tööriist või aku on ülekuumenenud. Laske sellisel juhul tööriistal ja akul enne tööriista uuesti sisselülitamist jahtuda.

Ülelaadimiskaitse

See kaitse hakkab tööle, kui aku võimsus väheneb. Sellisel juhul eemaldage aku tööriistast ja laadige akut.

Toitelüliti

⚠ HOIATUS: Mittekasutamise ajal lülitage toitelüliti alati välja.

⚠ ETTEVAATUST: Tööriista kandmisel lülitage peamine toitelüliti välja. Muidu võib tahtmatu päästiklüliti vallandamine põhjustada vigastusi.

▶ **Joon.3:** 1. Toitelüliti

Tööriista sisselülitamiseks vajutage toitelüliti. Tööriista väljalülitamiseks vajutage toitenuppu uuesti.

MÄRKUS: Sellel tööriistal on automaatse väljalülitamise funktsioon. Juhukäivituse vältimiseks lülitub toitelüliti automaatselt välja, kui päästiklüliti ei kasutata pärast toitelüliti sisselülitamist teatud aja vältel.

Lüliti funktsioneerimine

⚠ HOIATUS: Kontrollige alati enne akukasseti tööriista külge paigaldamist, kas lüliti päästik funktsioneerib nõuetekohaselt ja liigub lahtilaskmisel tagasi väljalülitatud asendisse.

▶ **Joon.4:** 1. Lüliti päästik

Tööriista käivitamiseks tuleb lihtsalt vajutada päästiklüliti. Seiskamiseks vabastage päästiklüliti.

Rõhumõõdik

▶ **Joon.5:** 1. Ühiku-nupp 2. Miinus-nupp 3. Pluss-nupp

Kui tööriist on ühendatud täispuhutava esemega, näidatakse tööriista sisselülitamisel rõhumõõdikul objekti õhurõhku. Kui tööriistaga pole midagi ühendatud, näidatakse rõhumõõdikul „0“. Samuti saate õhurõhu rõhumõõdikule seadistada. Ühiku muutmiseks vajutage ühikunuppu. Surve väärtuse tõstmiseks vajutage plussnuppu. Surve väärtuse vähendamiseks vajutage miinusnuppu. Surve väärtuse saate seada vahemikku 20 kPa (3 PSI) ja 830 kPa (121 PSI).

Eesmise lambi süütamine

▶ **Joon.6:** 1. Lamp 2. Toitelüliti

⚠ ETTEVAATUST: Ärge vaadake otse valgusesse ega valgusallikat.

Kui lülitate tööriista peamisest toitelülitist sisse, süttib tuli. Kui lülitate tööriista peamisest toitelülitist välja, tuli kustub.

TÄHELEPANU: Kui tööriist üle kuumeneb, siis hakkab tuli vilkuma. Laske tööriistal enne uuesti kasutamist täielikult maha jahtuda.

MÄRKUS: Pühkige lamp kuiva lapiga puhtaks. Olge seda tehes ettevaatlik, et lambi läätse mitte kriimustada, sest muidu võib valgustus väheneda.

Adapteri hoiustamine

▶ **Joon.7:** 1. Spordipalli nõel 2. Presta ventiiladapter 3. Adapterihoidik

Adaptereid saab hoida tööriista adapterihoidikus. Pange spordipalli nõel Presta ventiiladapterisse, enne kui te need adapterihoidiku külge kinnitate.

Vooliku hoiustamine

▶ **Joon.8:** 1. Voolikuhoiidik 2. Voolik
Voolikut saab hoida tööriista voolikuhoiidiku küljes.

TÖÖRIISTA KASUTAMINE

MÄRKUS: Põhiadapterid erinevad olenevalt riigist.

Inglise ventiiladapteri kasutamine

1. Tehke õhuklapi klamber lahti.
2. Paigaldage inglise ventiiladapter õhuklapi külge.
3. Pange õhuklapi klamber korralikult kinni.
▶ **Joon.9:** 1. Inglise ventiiladapter 2. Õhuklapp 3. Õhuklapi klamber 4. Ventiili vars
4. Inglise ventiiladapteri avamisel paigaldage ventiili varrele inglise ventiiladapter.
5. Lülitage tööriist sisse.
6. Täitke rehvi õhuga, tõmmates päästiklülitiist ja samal ajal rehvi olekut kontrollides.

TÄHELEPANU: Kui kasutate inglise ventiiladapterit, ei näita rõhumõõdik ventiili omaduste tõttu täpset väärtust. Rehvi täitmisel ärge kasutage rõhumõõdiku väärtust, vaid täitke rehvi selle olekut kontrollides.

Kui tööriist peatub enne, kui rehvi on täidetud soovitud õhurõhuni, reguleerige rõhu väärtust ja seejärel jätkake rehvi täitmist.

Schraderi ventiiladapteri kasutamine

1. Tehke õhuklapi klamber lahti.
2. Kinnitage õhuklapp ventiili varrele.
▶ **Joon.10:** 1. Õhuklapi klamber 2. Ventiili vars 3. Õhuklapp
3. Pange õhuklapi klamber korralikult kinni.
4. Lülitage tööriist sisse ja seejärel reguleerige rõhumõõdiku abil rehvi jaoks sobiv rõhuaste.
5. Jätkake tööriista päästiklüliti tõmbamist, kuni tööriist peatub. Rehvi pumbatakse määratud rõhuga.

Presta ventiiladapteri kasutamine

1. Vabastage klapi varre kinnitusmutter.
▶ **Joon.11:** 1. Kinnitusmutter
2. Tehke õhuklapi klamber lahti.
3. Esmalt kinnitage Presta ventiiladapter ventiili varrele ja seejärel kinnitage õhuklapp Presta ventiiladapteri külge.
▶ **Joon.12:** 1. Presta ventiiladapter 2. Õhuklapp 3. Õhuklapi klamber 4. Ventiili vars
4. Pange õhuklapi klamber korralikult kinni.
5. Lülitage tööriist sisse ja seejärel reguleerige rõhumõõdiku abil rehvi jaoks sobiv rõhuaste.
6. Jätkake tööriista päästiklüliti tõmbamist, kuni tööriist peatub. Rehvi pumbatakse määratud rõhuga.
7. Eemaldage õhuklapp ja Presta ventiiladapter ning seejärel pingutage kinnitusmutter.

Spordipalli nõela või kitseneva adapteri kasutamine

Saate õhuga täita ka väikeseid esemeid, nagu spordipallid või täispuhutavad ujukid. Spordipallide täitmiseks kasutage spordipalli nõela. Ujukite täitmiseks kasutage kitsenevat adapterit.

1. Tehke õhuklapi klamber lahti.
2. Kinnitage spordipalli nõel või kitsenev adapter õhuklapiga.
► **Joon.13:** 1. Õhuklapi klamber 2. Õhuklapp
3. Spordipalli nõel 4. Kitsenev adapter
3. Pange õhuklapi klamber korralikult kinni.
4. Sisestage spordipalli nõel või kitsenev adapter eseme avasse.
5. Lülitage tööriist sisse ja seejärel reguleerige rõhümõõdiku abil sobiv rõhuaste.

TÄHELEPANU: Ujuki täitmisel ei näita rõhümõõdik täpset väärtust, kuna ujuki rõhk on alla 20 kPa (3 PSI). Ujuki täitmisel ärge kasutage rõhümõõdiku väärtust, vaid täitke rehvi selle olekut kontrollides.

6. Jätkake tööriista lüliti päästiku tõmbamist, kuni tööriist peatub. Eset pumbatakse määratud rõhuga.

HOOLDUS

⚠ETTEVAATUST: Enne kontroll- või hooldustoimingute tegemist kandke alati hoolt selle eest, et tööriist oleks välja lülitatud ja akukassett korpuse küljest eemaldatud.

TÄHELEPANU: Ärge kunagi kasutage bensiini, vedeldit, alkoholi ega midagi muud sarnast. Selle tulemuseks võib olla luitumine, deformatsioon või pragunemine.

Toote OHUTUSE ja TÖÖKINDLUSE tagamiseks tuleb vajalikud remonttööd ning muud hooldus- ja reguleerimistööd lasta teha Makita volitatud teeninduskeskustes või tehase teeninduskeskustes. Alati tuleb kasutada Makita varuosi.

DANE TECHNICZNE

Model:	DMP180
Długość całkowita	251–266 mm
Maksymalne ciśnienie powietrza	830 kPa
Cykl pracy	5 minut wł. / 5 minut wył.
Napięcie znamionowe	Prąd stały 18 V
Ciężar netto	1,4–1,7 kg

- W związku ze stale prowadzonym przez naszą firmę programem badawczo-rozwojowym niniejsze dane mogą ulec zmianom bez wcześniejszego powiadomienia.
- W innych krajach urządzenie może mieć odmienne parametry techniczne i może być wyposażone w inny akumulator.
- Masa może być różna w zależności od osprzętu, w tym akumulatora. W tabeli przedstawiona jest najlżejsza i najcięższa konfiguracja, zgodnie z procedurą EPTA 01/2014.

Kompatybilne akumulatory i ładowarki

Akumulator	BL1815N / BL1820 / BL1820B / BL1830 / BL1830B / BL1840 / BL1840B / BL1850 / BL1850B / BL1860B
Ładowarka	DC18RC / DC18RD / DC18RE / DC18SD / DC18SE / DC18SF / DC18SH

- Pewne z wymienionych powyżej akumulatorów i ładowarek mogą być niedostępne w regionie zamieszkania użytkownika.

⚠ OSTRZEŻENIE: Należy używać wyłącznie akumulatorów i ładowarek wymienionych powyżej. Używanie innych akumulatorów i ładowarek może stwarzać ryzyko wystąpienia obrażeń ciała lub pożaru.

Symbole

Poniżej pokazano symbole zastosowane na urządzeniu. Przed rozpoczęciem użytkowania należy zapoznać się z ich znaczeniem.



Przeczytać instrukcję obsługi.



Ryzyko wybuchu.



Dotyczy tylko państw UE
Z uwagi na obecność w sprzęcie niebezpiecznych składników, zużyty sprzęt elektryczny, elektroniczny, akumulatory oraz baterie mogą powodować negatywny wpływ na środowisko i zdrowie ludzi. Nie wyrzucaj urządzeń elektrycznych, elektronicznych lub akumulatorów wraz z odpadami z gospodarstwa domowego! Zgodnie z Europejską Dyrektywą w sprawie zużytego sprzętu elektrycznego i elektronicznego oraz dotyczącą akumulatorów i baterii oraz zużytych akumulatorów i baterii, a także dostosowaniem ich do prawa krajowego, zużyte urządzenia elektryczne, elektroniczne, baterie i akumulatory, należy składować osobno i przekazywać do punktu selektywnej zbiórki odpadów komunalnych, działającego zgodnie z przepisami dotyczącymi ochrony środowiska. Informuje o tym symbol przekreślonego kołowego kontenera na odpady umieszczony na sprzęcie.

Przeznaczenie

Narzędzie to jest przeznaczone do napełniania opon, piłek sportowych lub małych kół do pływania.

Hałas

Typowy równoważny poziom dźwięku A określony w oparciu o normę EN62841-1:

Poziom ciśnienia akustycznego (L_{pA}): 70 dB(A)

Niepewność (K): 3 dB(A)

Poziom hałasu podczas pracy może przekraczać 80 dB (A).

WSKAZÓWKA: Deklarowana wartość emisji hałasu została zmierzona zgodnie ze standardową metodą testową i można ją wykorzystać do porównywania narzędzi.

WSKAZÓWKA: Deklarowaną wartość emisji hałasu można także wykorzystać we wstępnej ocenie narażenia.

⚠ OSTRZEŻENIE: Nosić ochronniki słuchu.

⚠ OSTRZEŻENIE: Poziom hałasu wytwarzanego podczas rzeczywistego użytkowania elektronarzędzia może się różnić od wartości deklarowanej w zależności od sposobu użytkowania narzędzia, a w szczególności od rodzaju obrabianego elementu.

⚠ OSTRZEŻENIE: W oparciu o szacowane narażenie w rzeczywistych warunkach użytkowania należy określić środki bezpieczeństwa w celu zapewnienia ochrony operatora (uwzględniając wszystkie elementy cyklu działania, tj. czas, kiedy narzędzie jest wyłączone i kiedy pracuje na biegu jałowym, a także czas, kiedy jest włączone).

Drgania

Całkowita wartość poziomu drgań (suma wektorów w 3

osiach) określona zgodnie z normą EN62841-1:

Tryb pracy: Napędzanie (830 kPa)

Emisja drgań (a_{h1}): 3,6 m/s²

Niepewność (K): 1,5 m/s²

WSKAZÓWKA: Deklarowana wartość poziomu drgań została zmierzona zgodnie ze standardową metodą testową i można ją wykorzystać do porównywania narzędzi.

WSKAZÓWKA: Deklarowaną wartość poziomu drgań można także wykorzystać we wstępnej ocenie narażenia.

⚠️ OSTRZEŻENIE: Drgania wytwarzane podczas rzeczywistego użytkowania elektronarzędzia mogą się różnić od wartości deklarowanej w zależności od sposobu użytkowania narzędzia, a w szczególności od rodzaju obrabianego elementu.

⚠️ OSTRZEŻENIE: W oparciu o szacowane narażenie w rzeczywistych warunkach użytkowania należy określić środki bezpieczeństwa w celu zapewnienia ochrony operatora (uwzględniając wszystkie elementy cyklu działania, tj. czas, kiedy narzędzie jest wyłączone i kiedy pracuje na biegu jałowym, a także czas, kiedy jest włączone).

Deklaracja zgodności WE

Dotyczy tylko krajów europejskich

Deklaracja zgodności WE jest dołączona jako załącznik A do niniejszej instrukcji obsługi.

OSTRZEŻENIA DOTYCZĄCE BEZPIECZEŃSTWA

Ogólne zasady bezpiecznej eksploatacji elektronarzędzi

⚠️ OSTRZEŻENIE: Należy zapoznać się z ostrzeżeniami dotyczącymi bezpieczeństwa, instrukcjami, ilustracjami i danymi technicznymi dołączonymi do tego elektronarzędzia. Niezastosowanie się do podanych poniżej instrukcji może prowadzić do porażenia prądem, pożaru i/lub poważnych obrażeń ciała.

Wszystkie ostrzeżenia i instrukcje należy zachować do wykorzystania w przyszłości.

Pojęcie „elektronarzędzie”, występujące w wymienionych tu ostrzeżeniach, odnosi się do elektronarzędzia zasilanego z sieci elektrycznej (z przewodem zasilającym) lub do elektronarzędzia akumulatorowego (bez przewodu zasilającego).

Bezpieczeństwo w miejscu pracy

1. **W miejscu pracy należy utrzymywać czystość i zadbac o dobre oświetlenie.** Nieporządek bądź słabe oświetlenie sprzyjają wypadkom.
2. **Nie uruchamiać elektronarzędzia w otoczeniu zagrożonym wybuchem, w którym obecne są łatwopalne cieple, gazy i pyły.** Elektronarzędzia elektryczne emitują iskry, które mogą spowodować zapłon pyłu lub gazu.
3. **Trzymać dzieci oraz osoby postronne z dala podczas użytkowania elektronarzędzia.** Chwila nieuwagi może spowodować utratę panowania nad narzędziem.

Bezpieczeństwo elektryczne

1. **Wtyczki elektronarzędzi muszą pasować do gniazdek.** W żadnym przypadku nie przerabiać wtyczki w żaden sposób. Nie stosować wtyczek rozgałęznych w przypadku elektronarzędzi z uzziemieniem. Oryginalne wtyczki i dopasowane odpowiadające im gniazda zmniejszają ryzyko porażenia prądem.
2. **Unikać kontaktu ciała z powierzchniami uziemionymi, takimi jak rury, grzejniki, kuchenki czy lodówki.** Ryzyko porażenia prądem jest większe, gdy ciało jest uziemione.
3. **Nie wystawiać elektronarzędzia na deszcz ani wilgoć.** Woda dostająca się do elektronarzędzia zwiększa ryzyko porażenia prądem.
4. **Obchodzić się z przewodem zasilającym w prawidłowy sposób.** W żadnym przypadku nie używać przewodu zasilającego do przenoszenia czy ciągnięcia elektronarzędzia ani wyjmować wtyczki z gniazda, ciągnąc za przewód. Trzymać przewód zasilający z daleka od źródeł ciepła, oleju, ostrych krawędzi i ruchomych obiektów. Uszkodzone lub splecione przewody zasilające zwiększają ryzyko porażenia prądem.
5. **Podczas użytkowania elektronarzędzia na zewnątrz stosować przedłużacz przewodu odpowiedni do zastosowań na zewnątrz pomieszczeń.** Stosowanie przewodu odpowiedniego do użytku na zewnątrz pomieszczeń zmniejsza ryzyko porażenia prądem.
6. **Jeśli używanie elektronarzędzia w miejscu o dużej wilgotności jest nieuniknione, należy korzystać z zasilania zabezpieczonego wyłącznikiem różnicowo-prądowym (RCD).** Wyłącznik różnicowo-prądowy zmniejsza ryzyko porażenia prądem elektrycznym.
7. **Elektronarzędzia mogą wytwarzać pole elektromagnetyczne, które nie jest szkodliwe dla użytkownika.** Niemniej jednak, przed rozpoczęciem używania elektronarzędzia osoby korzystające z rozruszników serca lub innych urządzeń medycznych powinny skontaktować się z producentem tego urządzenia i/lub zasięgnąć opinii lekarza.

Bezpieczeństwo osobiste

1. **Trzymać się na baczności, patrzeć co się robi oraz zachowywać zdrowy rozsądek podczas pracy z elektronarzędziem.** Nie używać elektronarzędzia, gdy jest się zmęczonym, pod wpływem narkotyków, alkoholu lub leków. Moment nieuwagi podczas pracy z elektronarzędziem może spowodować poważne obrażenia ciała.

2. **Używać środków ochrony osobistej. Zawsze nosić okulary ochronne.** Odpowiednie środki ochrony, takie jak maska przeciwpyłowa, ochronne obuwie antypoślizgowe, kask czy ochronniki słuchu, dostosowane do panujących warunków, zmniejszają ryzyko obrażeń.
3. **Nie dopuszczać do przypadkowego uruchomienia. Przed podłączeniem do źródła zasilania i/lub akumulatora, podniesieniem lub przeniesieniem narzędzia należy sprawdzić, czy przełącznik znajduje się w pozycji wyłączenia.** Przenoszenie elektronarzędzi z palcem na przełączniku lub podłączanie przewodu zasilającego przy włączonym przełączniku grozi wypadkiem.
4. **Wyjąć wszystkie klucze regulacyjne i narzędzia przed uruchomieniem elektronarzędzia.** Pozostawienie klucza w obrotowej części elektronarzędzia może spowodować obrażenia ciała.
5. **Nie sięgać zbyt daleko. Zawsze stać na pewnym podłożu i trzymać równowagę.** Zapewnia to lepszą kontrolę nad elektronarzędziem w nieprzewidywanych sytuacjach.
6. **Nosić odpowiednią odzież. Nie nosić luźnych ubrań ani biżuterii. Trzymać włosy i odzież z daleka od części ruchomych.** Luźna odzież, biżuteria i długie włosy mogą zostać pochwycone przez ruchome części.
7. **Jeśli urządzenia są wyposażone w podłączenie odsysania pyłu i funkcję zbierania, to należy je podłączyć i odpowiednio stosować.** Korzystanie z takich funkcji może ograniczyć zagrożenia powodowane przez pył.
8. **Nie należy pozwolić, aby doświadczenie zdobyte podczas częstego użytkowania wielu narzędzi przerodziło się w zadowolenie z siebie i ignorowanie zasad bezpiecznej obsługi narzędzia.** Nieostrożne postępowanie może w ułamku sekundy spowodować poważne obrażenia ciała.
9. **Należy zawsze nosić okulary ochronne, aby zabezpieczyć oczy przed urażeniami podczas użytkowania elektronarzędzi.** Okulary ochronne muszą spełniać wymagania normy ANSI Z87.1 w USA, EN 166 w Europie oraz AS/NZS 1336 w Australii/Nowej Zelandii. Przepisy prawne obowiązujące w Australii/Nowej Zelandii wymagają również obowiązkowego stosowania osłony twarzy.

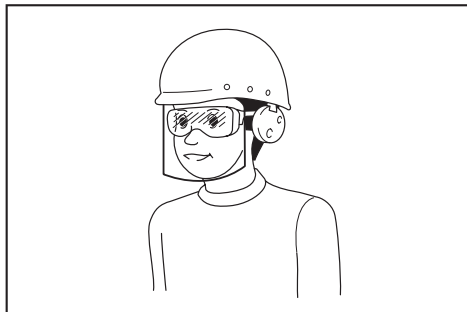

Odpowiedzialność za egzekwowanie używania odpowiednich środków ochrony osobistej przez operatorów narzędzi oraz inne osoby przebywające w bezpośrednim sąsiedztwie obszaru roboczego ponosi pracodawca.

Użytkowanie i utrzymywanie elektronarzędzia w dobrym stanie

1. **Nie przeciążać elektronarzędzia. Stosować elektronarzędzia odpowiednio dla danego zastosowania.** Odpowiednie elektronarzędzie wykona zadanie w sposób lepszy i bezpieczniejszy przy prędkości i obciążeniu, do jakich zostało zaprojektowane.
2. **Nie używać elektronarzędzia, jeśli nie działają funkcje przełącznika.** Elektronarzędzie, którego praca nie można kontrolować przełącznikiem, może być niebezpieczne i należy je naprawić.
3. **Odcłączyć wtyczkę elektronarzędzia od źródła zasilania i/lub akumulator, jeśli jest odłączony, przed przystąpieniem do jakichkolwiek regulacji, wymiany akcesoriów czy odłożeniem do przechowywania.** Tego rodzaju zapobiegawcze środki bezpieczeństwa zmniejszają ryzyko przypadkowego uruchomienia elektronarzędzia.
4. **Przechowywać nieużywane elektronarzędzia poza dostęпом dzieci i nie dopuszczać osób niezaznajomionych z elektronarzędziami i niniejszą instrukcją obsługi.** Elektronarzędzia w niewprawionych rękach stanowią niebezpieczeństwo.
5. **Dbać o elektronarzędzia i akcesoria. Należy sprawdzić elektronarzędzie pod kątem nieprawidłowego ustawienia lub zablokowania elementów ruchomych, pękniętych części oraz innych usterek, które mogą mieć wpływ na jego działanie. Jeśli elektronarzędzie uszkodzi się, należy je naprawić przed ponownym użyciem.** Wiele wypadków jest powodowanych przez elektronarzędzia w złym stanie.
6. **Dbać o czystość i naostrzenie narzędzi tnących.** Odpowiednio utrzymane narzędzia tnące o ostrych krawędziach tnących nie są podatne na zakleszczenia i łatwiej je kontrolować.
7. **Używać elektronarzędzie, akcesoria, narzędzia itp. zgodnie z instrukcjami, biorąc pod uwagę warunki pracy oraz rodzaj pracy.** Stosowanie elektronarzędzia do zastosowań innych niż przewidziane może powodować zagrożenie.
8. **Utrzymywać rękojeści i powierzchnie chwytów suche, czyste i niezabrudzone olejem ani smarem.** Śliskie rękojeści i powierzchnie chwytów nie pozwalają na bezpieczne trzymanie narzędzia i jego kontrolę w nieoczekiwanych sytuacjach.
9. **Podczas pracy z narzędziem nie wolno korzystać z materiałowych rękawic roboczych, gdyż mogą one zostać wciągnięte przez to narzędzie.** Wciągnięcie rękawic w ruchome części urządzenia może wywołać obrażenia ciała.

Użytkowanie narzędzi akumulatorowych i dbałość o nie

1. **Akumulator należy ładować wyłącznie przy użyciu określonej przez producenta ładowarki.** Ładowarka przeznaczona do jednego typu akumulatora może stwarzać zagrożenie pożarem, gdy będzie używana do ładowania innego akumulatora.
2. **Do zasilania elektronarzędzi używać tylko specjalnie do tego celu przeznaczonych akumulatorów.** Używanie innych akumulatorów może stwarzać ryzyko wystąpienia obrażeń ciała lub pożaru.

3. **Gdy akumulator nie jest używany, należy zabezpieczyć go przed kontaktem z metalowymi przedmiotami, typu spinacze, monety, klucze, gwoździe, wkręty lub innymi metalowymi drobiazgami, które mogą powodować zwarcie styków akumulatora.** Zwarcie styków akumulatora grozi poparzeniami lub pożarem.
4. **W niewłaściwych warunkach eksploatacji może dojść do wycieku elektrolitu z akumulatora. Nie należy go dotykać. W razie przypadkowego kontaktu należy przemyć skórę wodą. W przypadku dostania się elektrolitu do oczu należy dodatkowo skorzystać z porady lekarza.** Elektrolit z akumulatora może powodować podrażnienia lub poparzenia.
5. **Nie używać uszkodzonego lub przerobionego akumulatora ani narzędzia.** Uszkodzone lub przerobione akumulatory mogą działać w nieprzewidywalny sposób i spowodować pożar, wybuch lub obrażenia ciała.
6. **Nie wystawiać akumulatora ani narzędzia na działanie ognia ani nadmiernej temperatury.** Narażenie na ogień lub temperaturę wyższą niż 130°C może spowodować wybuch.
7. **Przestrzegać wszystkich instrukcji ładowania i nie ładować akumulatora ani narzędzia w temperaturze wykraczającej poza zakres określony w instrukcji.** Nieprawidłowe ładowanie lub temperatury wykraczająca poza określony zakres mogą spowodować uszkodzenie akumulatora oraz wzrost zagrożenia pożarem.
4. **Nie przekraczać maksymalnego ciśnienia wyjściowego narzędzia.** Zastosowanie ciśnienia wyjściowego o wartości większej niż maksymalne ciśnienie wyjściowe narzędzia może skutkować pęknięciem przedmiotu lub uszkodzeniem narzędzia.
5. **Napełniać wyłącznie przedmioty określone jako przeznaczone do napełniania przez producenta, takie jak opony, piłki sportowe czy małe koła do pływania.** Napełnianie innych przedmiotów może je uszkodzić i spowodować obrażenia ciała.
6. **Podczas napełniania przedmiotów kontrolować wskaźnik ciśnienia, stan narzędzia i przedmiotu oraz upewnić się, że nie uchodzi powietrze.** W przeciwnym razie narzędzie lub przedmiot mogą ulec uszkodzeniu, co może spowodować obrażenia ciała.
7. **Podczas przenoszenia narzędzia trzymać je za uchwyt. Nie trzymać ani nie ciągnąć za wąż.** Narzędzie może ulec uszkodzeniu i spowodować obrażenia ciała.
8. **Po napełnieniu przedmiotów sprawdzić ciśnienie przy użyciu sprawdzonych i odpowiednio skalibrowanych urządzeń pomiarowych.** Wskaźnik ciśnienia na urządzeniu powinien być używany wyłącznie jako punkt odniesienia.
9. **Po nieprzerwanym użytkowaniu narzędzia przez 5 minut przerwać użytkowanie na 5 minut, aby narzędzie mogło się ochłodzić. Nie używać narzędzia dłużej niż przez dozwolony czas nieprzerwanej pracy.** W przeciwnym razie narzędzie może ulec uszkodzeniu i spowodować obrażenia ciała.

Serwis

1. **Elektronarzędzie powinno być serwisowane przez wykwalifikowany personel, z użyciem wyłącznie oryginalnych części zamiennych.** Zapewni to zachowanie bezpieczeństwa pracy z elektronarzędziem.
2. **Nie wolno naprawiać uszkodzonych akumulatorów.** Naprawa akumulatorów powinna być wykonywana wyłącznie przez producenta lub autoryzowane punkty usługowe.
3. **Przestrzegać instrukcji smarowania i wymiany akcesoriów.**
10. **Nie używać narzędzia na powierzchniach pokrytych piaskiem lub pyłem.** Ciała obce mogą dostać się do wnętrza narzędzia i spowodować jego usterkę.
11. **Nie kierować wylotu węża w swoją stronę lub w stronę innych osób.** Mogą zostać z niego wydmuchane obiekty, powodując obrażenia ciała.
12. **Nie kierować wylotu węża w stronę pyłu lub podobnych materiałów.** Pył może zostać rozproszony i spowodować obrażenia ciała.

Ostrzeżenia dotyczące bezpieczeństwa dla minikompresora akumulatorowego

1. **Podczas napełniania przedmiotów szczelnie łączyć ze sobą uchwyt pneumatyczny, adapter oraz zawór.** W przeciwnym razie przedmiot, wąż, uchwyt pneumatyczny lub adapter mogą ulec uszkodzeniu, co może spowodować obrażenia ciała.
2. **Ciężenie powietrza uwalniać powoli.** Podczas demontażu węża po napełnieniu przedmiotu mocno trzymać przedmiot, wąż oraz uchwyt pneumatyczny. Uchodzące powietrze może spowodować odbicie się przedmiotu, uchwytu pneumatycznego lub adaptera, co może prowadzić do obrażeń ciała.
3. **Nie napełniać przedmiotów powyżej ich ciśnienia maksymalnego.** W przeciwnym razie narzędzie lub przedmiot mogą ulec uszkodzeniu, co może spowodować obrażenia ciała.
13. **Nie napełniać przedmiotów o dużej pojemności.** Podczas napełniania przedmiotów o dużej pojemności narzędzie może stać się bardzo gorące i spowodować oparzenia skóry.
14. **Nie dotykać narzędzia, węża, uchwytu pneumatycznego ani adaptera bezpośrednio po napełnieniu przedmiotów.** Elementy metalowe mogą stać się bardzo gorące i spowodować oparzenia skóry.
15. **Nie używać narzędzia mokrymi rękami.**
16. **Podczas zamykania zacisku uchwytu pneumatycznego uważać, aby nie zacisnąć palców między uchwytem pneumatycznym a zaciskiem.**
17. **Upewnić się, że wąż nie jest zaplątany.** Zaplątany wąż może spowodować utratę równowagi i prowadzić do obrażeń ciała.
18. **Nigdy nie pozostawiać narzędzia bez nadzoru, gdy wąż jest przyłączony do przedmiotu lub gdy narzędzie pracuje.**

19. Nie używać narzędzia jako aparatu do oddychania.
20. Nie używać narzędzia do rozpylania środków chemicznych. Wdychanie toksycznych oparów może uszkodzić płuca.
21. Używać narzędzia na otwartej przestrzeni co najmniej 50 cm od ściany lub obiektów, które mogłyby ograniczyć przepływ powietrza do otworów wentylacyjnych.
22. Nie rozmontowywać narzędzia.
23. Używać wyłącznie standardowych akcesoriów dostarczonych przez firmę Makita. Stosowanie innych akcesoriów lub przystawek może być przyczyną obrażeń ciała.

Ważne zasady bezpieczeństwa dotyczące akumulatora

1. Przed użyciem akumulatora zapoznać się ze wszystkimi instrukcjami i znakami ostrzegawczymi na (1) ładowarce, (2) akumulatorze i (3) produkcie, w którym będzie używany akumulator.
2. Akumulatora nie wolno rozbierać.
3. Jeśli czas działania uległ znacznemu skróceniu, należy natychmiast przerwać pracę. Może bowiem dojść do przegrzania, ewentualnych poparzeń, a nawet eksplozji.
4. W przypadku przedostania się elektrolitu do oczu, przemyć je czystą wodą i niezwłocznie uzyskać pomoc lekarską. Może on bowiem spowodować utratę wzroku.
5. Nie doprowadzać do zwarcia akumulatora:
 - (1) Nie dotykać styków materiałami przewodzącymi prąd.
 - (2) Unikać przechowywania akumulatora w pojemniku z metalowymi przedmiotami, takimi jak gwoździe, monety itp.
 - (3) Chronić akumulator przed deszczem lub wodą.
 Zwarcie prowadzi do przepływu prądu elektrycznego o dużym natężeniu i przegrzania akumulatora, co w konsekwencji może grozić poparzeniami a nawet awarią urządzenia.
6. Narzędzia i akumulatora nie wolno przechowywać w miejscach, w których temperatura osiąga bądź przekracza 50°C (122°F).
7. Akumulatorów nie wolno spalać, również tych poważnie uszkodzonych lub całkowicie zużytych. Akumulator może eksplodować w ogniu.
8. Chronić akumulator przed upadkiem i uderzeniami.
9. Nie wolno używać uszkodzonego akumulatora.
10. Stanowiące wyposażenie akumulatory litowo-jonowe podlegają przepisom dotyczącym produktów niebezpiecznych.

Na potrzeby transportu komercyjnego, np. świadczonego przez firmy trzecie czy spedycyjne, należy przestrzegać specjalnych wymagań w zakresie pakowania i oznaczania etykietami. Przygotowanie produktu do wysyłki wymaga skonsultowania się ze specjalistą ds. materiałów niebezpiecznych. Należy także przestrzegać przepisów krajowych, które mogą być bardziej szczegółowe.

Zakleić taśmą lub zaślepić otwarte styki akumulatora oraz zabezpieczyć go, aby nie mógł się przesuwać w opakowaniu.

11. Jeśli zajdzie konieczność utylizacji akumulatora, należy wyjąć go z narzędzia i przekazać w bezpieczne miejsce. Postępować zgodnie z przepisami lokalnymi dotyczącymi utylizacji akumulatorów.
12. Używać akumulatorów tylko z produktami określonymi przez firmę Makita. Zastosowanie akumulatorów w niezgodnych produktach może spowodować pożar, przegrzanie, wybuch lub wyciek elektrolitu.
13. Jeśli narzędzie nie będzie używane przez dłuższy czas, należy wyjąć z niego akumulator.

ZACHOWAĆ NINIEJSZE INSTRUKCJE.

▲PRZESTROGA: Używać wyłącznie oryginalnych akumulatorów firmy Makita. Używanie nieoryginalnych akumulatorów firm innych niż Makita lub akumulatorów, które zostały zmodyfikowane, może spowodować wybuch akumulatora i pożar, obrażenia ciała oraz zniszczenie mienia. Stanowi to również naruszenie warunków gwarancji firmy Makita dotyczących narzędzia i ładowarki.

Wskazówki dotyczące zachowania maksymalnej trwałości akumulatora

1. Akumulator należy naładować zanim zostanie do końca rozładowany. Po zauważeniu spadku mocy narzędzia należy przerwać pracę i naładować akumulator.
2. Nie wolno ładować powtórnie w pełni naładowanego akumulatora. Przeładowanie akumulatora skracają jego trwałość.
3. Akumulator należy ładować w temperaturze pokojowej w przedziale 10–40°C (50–104°F). W przypadku gorącego akumulatora przed przystąpieniem do ładowania należy poczekać, aż ostygnie.
4. Akumulatory niklowo-wodorkowe należy naładować po okresie długiego nieużytkowania (dłuższego niż sześć miesięcy).

OPIS DZIAŁANIA

⚠ PRZESTROGA: Przed przystąpieniem do regulacji lub przeglądu narzędzia upewnić się, że jest ono wyłączone, a akumulator został wyjęty.

Wkładanie i wyjmowanie akumulatora

⚠ PRZESTROGA: Przed włożeniem lub wyjęciem akumulatora należy zawsze wyłączyć narzędzie.

⚠ PRZESTROGA: Podczas wkładania lub wyjmowania akumulatora należy mocno trzymać narzędzie i akumulator. W przeciwnym razie mogą się one wyslizgnąć z rąk, powodując uszkodzenie narzędzia lub akumulatora i obrażenia ciała.

► **Rys.1:** 1. Czerwony wskaźnik 2. Przycisk 3. Akumulator

Aby wyjąć akumulator, przesunąć przycisk znajdujący się w przedniej jego części i wysunąć akumulator.

Aby włożyć akumulator, wyrównaj występ na akumulatorze z rowkiem w obudowie i wsunąć go na swoje miejsce. Akumulator należy wsunąć do oporu, aż się zatrzaśnie na miejscu, co jest sygnalizowane delikatnym kliknięciem. Jeśli w górnej części przycisku jest widoczny czerwony wskaźnik, akumulator nie został całkowicie zatrzaśnięty.

⚠ PRZESTROGA: Akumulator należy włożyć do końca, tak aby czerwony wskaźnik nie był widoczny. W przeciwnym razie może przypadkowo wypaść z narzędzia, powodując obrażenia operatora lub osób postronnych.

⚠ PRZESTROGA: Nie wkładać akumulatora na siłę. Jeśli akumulator nie daje się swobodnie wsunąć, oznacza to, że został włożony nieprawidłowo.

Wskazanie stanu naładowania akumulatora

Tylko w przypadku akumulatorów ze wskaźnikiem

► **Rys.2:** 1. Lampki wskaźnika 2. Przycisk kontrolny

Nacisnąć przycisk kontrolny na akumulatorze w celu wyświetlenia stanu naładowania akumulatora. Lampki wskaźnika zaświecą się przez kilka sekund.

Lampki wskaźnika			Pozostała energia akumulatora
Świeci się	Wyłączony	Miga	
■	□	▬	
■ ■ ■ ■			75–100%
■ ■ ■ □			50–75%
■ ■ □ □			25–50%
■ □ □ □			0–25%
▬ □ □ □			Naładować akumulator.
■ ■ □ □ ↑ ↓ □ □ ■ ■			Akumulator może nie działać poprawnie.

WSKAZÓWKA: Zależnie od warunków użytkowania i temperatury otoczenia, wskazywany poziom może nieznacznie się różnić od rzeczywistego stanu naładowania akumulatora.

Układ zabezpieczenia narzędzia/akumulatora

Narzędzie jest wyposażone w układ zabezpieczenia narzędzia/akumulatora. Układ ten automatycznie odcina zasilanie w celu wydłużenia trwałości narzędzia i akumulatora. Narzędzie zostanie automatycznie zatrzymane podczas pracy w następujących sytuacjach związanych z narzędziem lub akumulatorem:

Zabezpieczenie przed przecięciem

To zabezpieczenie jest aktywowane, gdy narzędzie obsługiwane jest w sposób powodujący nadmiernie wysoki pobór prądu. W takiej sytuacji należy wyłączyć narzędzie i zaprzestać wykonywania czynności powodującej jego przecięcie. Następnie należy włączyć narzędzie w celu ponownego uruchomienia.

Zabezpieczenie przed przegrzaniem

W przypadku przegrzania narzędzia lub akumulatora aktywowane jest to zabezpieczenie i zaczyna migać lampka. W takiej sytuacji należy odczekać, aż narzędzie i akumulator ostygną przed ponownym włączeniem narzędzia.

Zabezpieczenie przed nadmiernym rozładowaniem

To zabezpieczenie jest aktywowane, gdy stan naładowania akumulatora jest niski. W takiej sytuacji należy wyjąć akumulator z narzędzia i naładować go.

Główny przełącznik zasilania

⚠ OSTRZEŻENIE: Zawsze wyłączać główny przełącznik zasilania, gdy narzędzie nie jest używane.

⚠ PRZESTROGA: Podczas przenoszenia narzędzia zawsze wyłączać główny przełącznik zasilania. W przeciwnym razie nieumyślnie pociągnięcie spustu przełącznika może prowadzić do obrażeń ciała.

► **Rys.3:** 1. Główny przełącznik zasilania

Aby włączyć narzędzie, należy nacisnąć główny przełącznik zasilania. Aby wyłączyć narzędzie, należy ponownie nacisnąć główny przełącznik zasilania.

WSKAZÓWKA: To narzędzie jest wyposażone w funkcję automatycznego wyłączenia. Aby nie dopuścić do przypadkowego uruchomienia, główny przełącznik zasilania automatycznie wyłącza narzędzie, jeśli spust przełącznika nie będzie pociągany przez określony czas od włączenia głównego przełącznika zasilania.

Działanie przełącznika

⚠ OSTRZEŻENIE: Przed włożeniem akumulatora do narzędzia należy zawsze sprawdzić, czy spust przełącznika działa prawidłowo i czy powraca do położenia wyłączenia po jego zwolnieniu.

► **Rys.4:** 1. Spust przełącznika

W celu uruchomienia narzędzia wystarczy pociągnąć spust przełącznika. W celu zatrzymania urządzenia wystarczy zwolnić spust przełącznika.

Wskaźnik ciśnienia

► **Rys.5:** 1. Przycisk jednostki 2. Przycisk minus 3. Przycisk plus

Jeśli przeznaczony do napełnienia przedmiot jest podłączony do narzędzia, po włączeniu narzędzia na wskaźniku wyświetli się ciśnienie powietrza w tym przedmiocie. Jeśli do narzędzia nie jest podłączony żaden przedmiot, na wskaźniku wyświetli się wartość „0”.

Na wskaźniku ciśnienia można ustawić pożądaną wartość ciśnienia powietrza. Aby zmienić jednostkę, należy nacisnąć przycisk jednostki. Aby zwiększyć wartość ciśnienia, należy nacisnąć przycisk plus. Aby zmniejszyć wartość ciśnienia, należy nacisnąć przycisk minus. Możliwe jest ustawienie ciśnienia o wartości pomiędzy 20 kPa (3 PSI) a 830 kPa (121 PSI).

Włączanie lampki czołowej

► **Rys.6:** 1. Lampka 2. Główny przełącznik zasilania

⚠ PRZESTROGA: Nie patrzeć na światło ani bezpośrednio na źródło światła.

Po włączeniu narzędzia poprzez naciśnięcie głównego przełącznika zasilania zapala się lampka. Po wyłączeniu narzędzia poprzez naciśnięcie głównego przełącznika zasilania lampka gaśnie.

UWAGA: Gdy narzędzie się przegrzewa, lampka miga. Przed ponownym użyciem narzędzia trzeba poczekać, aż całkowicie ostygnie.

WSKAZÓWKA: Aby usunąć zabrudzenia z klosza lampki, należy użyć suchej szmatki. Uważać, aby nie zarysować klosza lampki, gdyż może to zmniejszyć natężenie oświetlenia.

Przechowywanie adapterów

► **Rys.7:** 1. Igła do piłek sportowych 2. Adapter zaworu Presta 3. Uchwyt adapterów

Adaptery można przechowywać w uchwycie adapterów, w który wyposażone jest narzędzie. Przed zamocowaniem adapterów w uchwycie igłę do piłek sportowych należy umieścić w adapterze zaworu Presta.

Przechowywanie węża

► **Rys.8:** 1. Uchwyt węża 2. Wąż

Wąż można zamocować w uchwycie węża, w który wyposażone jest narzędzie.

OBSŁUGA

WSKAZÓWKA: Standardowe adaptery różnią się w zależności od kraju.

Używanie adaptera zaworu Dunlopa

1. Otworzyć zacisk uchwytu pneumatycznego.

2. Umieścić adapter zaworu Dunlopa na uchwycie pneumatycznym.

3. Mocno zamknąć zacisk uchwytu pneumatycznego.

► **Rys.9:** 1. Adapter zaworu Dunlopa 2. Uchwyt pneumatyczny 3. Zacisk uchwytu pneumatycznego 4. Trzpień zaworu

4. Otwierając adapter zaworu Dunlopa, zamocować go na trzpieniu zaworu.

5. Włączyć narzędzie.

6. Napełnić oponę poprzez pociągnięcie spustu przełącznika, jednocześnie sprawdzając stan opony.

UWAGA: Ze względu na charakterystykę zaworu w przypadku korzystania z adaptera zaworu Dunlopa wskaźnik ciśnienia nie będzie wyświetlał dokładnej wartości ciśnienia. Podczas napełniania opony nie należy odnosić się do wartości podanej na wskaźniku, lecz należy sprawdzać stan opony w miarę napełniania.

Jeśli urządzenie zatrzyma się, zanim opona osiągnie pożądaną poziom ciśnienia powietrza, należy wyregulować wartość ciśnienia i ponownie napełnić oponę.

Używanie adaptera zaworu Schradera

1. Otworzyć zacisk uchwytu pneumatycznego.

2. Zamocować uchwyt pneumatyczny na trzpieniu zaworu.

► **Rys.10:** 1. Zacisk uchwytu pneumatycznego 2. Trzpień zaworu 3. Uchwyt pneumatyczny

3. Mocno zamknąć zacisk uchwytu pneumatycznego.

4. Włączyć narzędzie, a następnie na wskaźniku ciśnienia ustawić wartość ciśnienia odpowiednią do opony.

5. Naciskać spust przełącznika do momentu, aż narzędzie się zatrzyma. Opona zostanie napełniona do określonej wartości ciśnienia.

Używanie adaptera zaworu Presta

1. Poluzować nakrętkę zabezpieczającą na trzpieniu zaworu.

► **Rys.11:** 1. Nakrętka zabezpieczająca

2. Otworzyć zacisk uchwytu pneumatycznego.

3. Zamocować adapter zaworu Presta na trzpieniu zaworu, a następnie zamocować uchwyt pneumatyczny na adapterze zaworu Presta.

► **Rys.12:** 1. Adapter zaworu Presta 2. Uchwyt pneumatyczny 3. Zacisk uchwytu pneumatycznego 4. Trzpień zaworu

4. Mocno zamknąć zacisk uchwytu pneumatycznego.
5. Włączyć narzędzie, a następnie na wskaźniku ciśnienia ustawić wartość ciśnienia odpowiednią do opony.
6. Nacisnąć spust przełącznika do momentu, aż narzędzie się zatrzyma. Opona zostanie napelniona do określonej wartości ciśnienia.
7. Zdjąć uchwyt pneumatyczny oraz adapter zaworu Presta i mocno dokręcić nakrętkę zabezpieczającą.

Używanie igły do piłek sportowych lub adaptera stożkowego

Możliwe jest napełnianie małych przedmiotów, takich jak piłki sportowe lub koła do pływania. Do napełniania piłek sportowych służy igła do piłek sportowych. Do napełniania kół do pływania służy adapter stożkowy.

1. Otworzyć zacisk uchwytu pneumatycznego.
 2. Zamocować igłę do piłek sportowych lub adapter stożkowy na uchwycie pneumatycznym.
- **Rys.13:** 1. Zacisk uchwytu pneumatycznego 2. Uchwyt pneumatyczny 3. Igła do piłek sportowych 4. Adapter stożkowy
3. Mocno zamknąć zacisk uchwytu pneumatycznego.
 4. Umieścić igłę do piłek sportowych lub adapter stożkowy w otworze przedmiotu.
 5. Włączyć narzędzie, a następnie na wskaźniku ciśnienia ustawić odpowiednią wartość ciśnienia.

UWAGA: Podczas napełniania koła do pływania wskaźnik ciśnienia nie będzie wyświetlał dokładnej wartości, ponieważ ciśnienie w kole do pływania jest niższe niż 20 kPa (3 PSI). Podczas napełniania koła do pływania nie należy odnosić się do wartości podanej na wskaźniku, lecz należy sprawdzać stan koła w miarę napełniania.

6. Nacisnąć spust przełącznika do momentu, aż narzędzie się zatrzyma. Przedmiot zostanie napelniony do określonej wartości ciśnienia.

KONSERWACJA

⚠ PRZESTROGA: Przed przystąpieniem do przeglądu narzędzia lub jego konserwacji upewnić się, że jest ono wyłączone, a akumulator wyjęty.

UWAGA: Nie stosować benzyny, rozpuszczalników, alkoholu itp. środków. Mogą one powodować odbarwienia, odkształcenia lub pęknięcia.

W celu zachowania odpowiedniego poziomu BEZPIECZEŃSTWA i NIEZAWODNOŚCI produktu wszelkie naprawy i różnego rodzaju prace konserwacyjne lub regulacje powinny być przeprowadzane przez autoryzowany lub fabryczny punkt serwisowy narzędzi Makita, zawsze z użyciem oryginalnych części zamiennych Makita.

RÉSZLETES LEÍRÁS

Típus:	DMP180
Teljes hossz	251 - 266 mm
Maximális légnyomás	830 kPa
Működési ciklus	5 perc be / 5 perc ki
Névleges feszültség	18 V, egyenáram
Tiszta tömeg	1,4 - 1,7 kg

- Folyamatos kutató- és fejlesztőprogramunk eredményeként az itt felsorolt tulajdonságok figyelmeztetés nélkül megváltozhatnak.
- A műszaki adatok és az akkumulátor országoként változhatnak.
- A súly a felszerelt tartozékoktól függően változhat, az akkumulátort is beleértve. Az EPTA 01/2014 eljárás szerint meghatározott legnehezebb, illetve legkönnyebb kombináció a táblázatban látható.

Alkalmazható akkumulátorok és töltők

Akkumulátor	BL1815N / BL1820 / BL1820B / BL1830 / BL1830B / BL1840 / BL1840B / BL1850 / BL1850B / BL1860B
Töltő	DC18RC / DC18RD / DC18RE / DC18SD / DC18SE / DC18SF / DC18SH

- Lakóhelyétől függően előfordulhat, hogy a fent felsorolt akkumulátorok és töltők nem érhetőek el.

▲ FIGYELMEZTETÉS: Csak a fentiekben felsorolt akkumulátorokat és töltőket használja. Bármilyen más akkumulátor vagy töltő használata sérüléseket és/vagy tüzet okozhat.

Szimbólumok

A következőkben a berendezésen használt jelképek láthatók. A szerszám használata előtt bizonyosodjon meg arról hogy helyesen értelmezi a jelentésüket.



Olvassa el a használati utasítást.



Szétrobbanás veszélye.



Csak EU-tagállamok számára
Mivel a berendezésben veszélyes alkatrészek vannak, az elektromos és elektronikus berendezések, akkumulátorok és elemek hulladékaik negatív hatással lehetnek a környezetre és az emberi egészségre. Az elektromos és elektronikus készülékeket vagy akkumulátorokat ne dobja a háztartási szeméttel!
Az elektromos és elektronikus berendezések hulladékairól és az akkumulátorokról és elemekről, valamint az akkumulátorok és elemek hulladékáról szóló európai irányelvnek, valamint a nemzeti jogszabályokhoz történő adaptálásának megfelelően a használt elektromos berendezéseket, elemeket és akkumulátorokat külön kell tárolni, és a települési hulladék elkülönített gyűjtőhelyére kell szállítani a környezetvédelmi előírásoknak megfelelően. Ezt jelzi a berendezésen elhelyezett áthúzott kerek kuka szimbólum.

Rendeltetés

Ez a szerszám gumiabroncsok, sportlabdák és kisebb úszógumik felfújására szolgál.

Zaj

A tipikus A-súlyozású zajszint, a EN62841-1 szerint meghatározva: Hangnyomásszint (L_{pA}): 70 dB(A)
Bizonytalanság (K): 3 dB(A)

A zajszint a munkavégzés során meghaladhatja a 80 dB (A) értéket.

MEGJEGYZÉS: A zajkibocsátás értéke a szabványos vizsgálati eljárásnak megfelelően lett mérve, és segítségével az elektromos kéziszerszámok összehasonlíthatók egymással.

MEGJEGYZÉS: A zajkibocsátás értékének segítségével előzetesen megbecsülhető a rezgésnek való kitettség mértéke.

▲ FIGYELMEZTETÉS: Viseljen fülvédőt!

▲ FIGYELMEZTETÉS: A szerszám zajkibocsátása egy adott alkalmazásnál elérhet a megadott értéktől a használat módjától, különösen a feldolgozott munkadarab fajtájától függően.

▲ FIGYELMEZTETÉS: Határozza meg a kezelő védelmét szolgáló munkavédelmi lépéseket, melyek az adott munkafeltételek melletti vibrációs hatás becslött mértékén alapulnak (figyelembe véve a munkaciklus elemeit, mint például a gép leállításának és üresjáratának mennyiségét az elindítások száma mellett).

Vibráció

A vibráció teljes értéke (háromtengelyű vektorösszeg) az EN62841-1 szerint meghatározva:
Üzem mód: Felfújás (830 kPa)
Rezgés kibocsátás ($a_{h,r}$): 3,6 m/s²
Bizonytalanság (K): 1,5 m/s²

MEGJEGYZÉS: A rezgés teljes értéke a szabványos vizsgálati eljárásnak megfelelően lett mérve, és segítségével az elektromos kéziszerszámok összehasonlíthatók egymással.

MEGJEGYZÉS: A rezgés teljes értékének segítségével előzetesen megbecsülhető a rezgésnek való kitettség mértéke.

▲FIGYELMEZTETÉS: A szerszám rezgés kibocsátása egy adott alkalmazásnál eltérhet a megadott értéktől a használat módjától, különösen a feldolgozott munkadarab fajtájától függően.

▲FIGYELMEZTETÉS: Határozza meg a kezelő védelmét szolgáló munkavédelmi lépéseket, melyek az adott munkafeltételek mellett vibrációs hatás becslés mértékén alapulnak (figyelembe véve a munkaciklus elemeit, mint például a gép leállításának és üresjáratának mennyiségét az elindítások száma mellett).

EK Megfelelőségi nyilatkozat

Csak európai országokra vonatkozóan

Az EK-megfelelőségi nyilatkozat az útmutató „A” mellékletében található.

BIZTONSÁGI FIGYELMEZTETÉS

A szerszámgépekre vonatkozó általános biztonsági figyelmeztetések

▲FIGYELMEZTETÉS: Olvassa el a szerszámgéphez mellékelte összes biztonsági figyelmeztetést, utasítást, illusztrációt és a műszaki adatokat. A következőkben leírt utasítások figyelmen kívül hagyása elektromos áramütést, tüzet és/vagy súlyos sérülést eredményezhet.

Őrizzen meg minden figyelmeztetést és utasítást a későbbi tájékozódás érdekében.

A figyelmeztetéseken szereplő "szerszámgép" kifejezés az Ön hálózatról (vezetékes) vagy akkumulátorról (vezeték nélküli) működtetett szerszámgépére vonatkozik.

A munkaterület biztonsága

1. **Tartsa tisztán a munkaterületet és ügyeljen a jó megvilágításra.** A rendezetlen és sötét munkaterületet balesetet idézhet elő.
2. **Ne használja az elektromos szerszámokat robbanásveszélyes légkörben, úgy mint gyúlékony folyadékok, gázok vagy por jelenlétében.** Az elektromos szerszámok szikrákat képeznek, amelyek meggyújthatják a porokat és párákat.
3. **A szerszám használata közben tartsa távol a gyermekeket és a közelben tartózkodókat.** A figyelem elterelődése az irányítás elvesztéséhez vezethet.

Elektromos biztonság

1. **A elektromos szerszám csatlakozójának illenie kell a csatlakozó aljzathoz.** Soha, bármilyen módon ne módosítsa a csatlakozót. Ne használjon csatlakozóadaptert földelt elektromos szerszámmal. A módosítás nélküli csatlakozók és az azoknak megfelelő aljzatok csökkentik az áramütés veszélyét.

2. **Kerülje el hogy a teste földelt felületekkel érintkezzen mint pl. a vízvezetékek, radiátorok, tűzhelyek, hűtőgépek.** Nagyobb az áramütés veszélye, ha a teste le van földelve.
3. **Ne tegye ki a gépet esőnek vagy nedves körülményeknek.** A gépbe kerülő víz növeli az áramütés kockázatát.
4. **Ne rongálja a vezetékét.** Soha ne használja a vezetékét a szerszám hordozásához, vontatásához vagy a csatlakozóból kihalozásához. Óvja a vezetékét hőtől, olajtól, éles szarkától vagy a mozgó részekről. A sérült vagy összegabalyodott vezeték növeli az áramütés veszélyét.
5. **A szerszámgép kültéri használata során alkalmazzon a kültéri használatnak megfelelő hosszabbítót.** A kültéri használatnak megfelelő vezeték alkalmazása csökkenti az áramütés kockázatát.
6. **Ha elkerülhetetlen a szerszámgép nedves környezetben történő használata, akkor használjon hibaáram-védőkapcsolóval (Fi) ellátott áramellátást.** Ennek használata csökkenti az elektromos áramütés kockázatát.
7. **A szerszámgépek a felhasználóra veszélyt nem jelentő elektromágneses mezőket (EMF) hozhatnak létre.** Azonban a szívritmus-szabályozóval vagy egyéb hasonló orvosi eszközzel élő felhasználóknak javasoljuk, hogy a szerszámgép használata előtt kérjék ki az egészségügyi vagy az orvosok tanácsát.

Személyi biztonság

1. **Legyen éber, figyeljen arra amit csinál és használja a józan esztét amikor villamos szerszámot működtet.** Ne használjon elektromos szerszámot amíg fáradt vagy gyógyszerek, alkohol vagy kábítószer hatása alatt áll. Pillanatnyi figyelmetlenség elektromos szerszám használata közben komoly személyi sérüléshez vezethet.
2. **Használjon személyi védőfelszerelést. Mindig viseljen védőszemüveget.** A megfelelő körülmények megteremtése érdekében használjon biztonsági felszereléseket, mint például a pormaszk, csúszásmentes cipő, védősisak vagy hallásvédelmi eszközök csökkentik a személyi sérülések előfordulását.
3. **Akadályozza meg a gép véletlenszerű elindulását. Az áramforráshoz való csatlakoztatás és/vagy az akkumulátor behelyezése, illetve a gép felemelése vagy szállítása előtt győződjön meg arról, hogy a kapcsoló kikapcsolt állásban van.** Szerszámgépek szállítása kapcsológombon tartott ujjal vagy szerszámgép áram alá helyezése bekapcsolt kapcsoló mellett balesetekhez vezet.
4. **Távolítsa el a beállítókulcsokat vagy segédesszközöket a gép bekapcsolása előtt.** A gép forgó részéhez csatlakozó kulcs vagy egyéb beállítóeszköz személyi sérülést okozhat.
5. **Ne hajtjon előre túlságosan. Mindig megfelelően szilárd helyzetben és egyensúlya megtartásával dolgozzon.** Ez lehetővé teszi az elektromos gép jobb kezelését váratlan helyzetekben.
6. **Viseljen megfelelő ruházatot. Ne viseljen bő ruhát vagy ékszereket. Hajtát és ruháját tartsa távol a mozgó alkatrészekről.** A bő ruhák, ékszerek vagy a hosszú haj beleakadhatnak a mozgó részekbe.

7. Ha lehetősége van porszelvítő és gyújtó berendezések üzemeltetésére, gondoskodjon ezek helyes csatlakoztatásáról és megfelelő használatáról. A por összegyűjtése csökkentheti a porral kapcsolatos veszélyeket.
8. **Akkor is figyeljen oda és tartsa be a gép biztonságos használatára vonatkozó utasításokat, ha már régóta használja a gépet, és jól ismeri azt.** Az elővigyázatosság hiánya a másodperc tört része alatt súlyos sérüléshez vezethet.
9. **Elektromos szerszámok használatakor mindig viseljen védőszemüveget a szem védelme érdekében. A szemüvegnek meg kell felelnie az ANSI Z87.1 szabványnak az Egyesült Államokban, az EN 166 szabványnak Európában, illetve az AS/NZS 1336 szabványnak Ausztráliában/Új-Zélandon. Ausztráliában/Új-Zélandon törvény írja elő az arcvédő használatát is, amely biztosítja az arc védelmét.**
6. **A vágószerszámokat tartsa élesen és tisztán.** A megfelelően karbantartott vágóeszköz amelynek élesek a vágóélei kisebb valószínűséggel szorul a vágott anyagba és könnyebben a kezelése.
7. **A szerszámgépet, kiegészítőit, a fúrókat stb. ezen utasítások szerint használja, figyelembe véve a munkakörnyezetet és a végrehajtandó feladatot is.** A szerszámgép tervezettől eltérő használata veszélyes helyzetet eredményezhet.
8. **Tartsa szárazon, tisztán, valamint olaj- és zsírtmentesen a fogantyúkat/karokat és a marokfelületeket.** Amennyiben a fogantyú/kar vagy a marokfelület csúszós, az jelentősen megnehezíti a szerszámgép biztonságos kezelését és irányítását váratlan helyzetekben.
9. **A szerszám használata közben ne viseljen olyan ruhaanyagból készült védőkesztyűt, amely beleakadhat a szerszámba.** Ha a ruhakesztyű beleakad a mozgó alkatrészekbe, személyi sérülést okozhat.

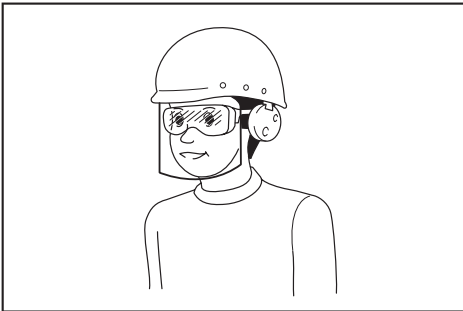

A munkaadó felelőssége, hogy a megfelelő biztonsági védőeszköz viselésére kötelezze a szerszám kezelőit és a közvetlen munkaterületen lévő más személyeket.

Elektromos gépek használata és gondozása

1. **Ne terhelje túl az elektromos gépet.** Használjon az alkalmazásnak megfelelő elektromos gépet. A megfelelő elektromos szerszám jobban és biztonságosabban elvégzi a munkát, olyan ütemben, amilyenre tervezték.
2. **Ne használja az elektromos szerszámot ha a kapcsolójával nem lehet azt ki- és bekapcsolni.** Minden elektromos szerszám amely nem vezérelhető a kapcsolójával veszélyes és ki kell javítani.
3. **Húzza ki a csatlakozót a hálózatról és/vagy távolítsa el az akkumulátort (ha eltávolítható), mielőtt bármilyen beállítást vagy tartozékcsere-t végezne el a készüléken, illetve mielőtt tárolja.** Az ilyen óvintézkedés csökkenti az elektromos szerszám véletlen bekapcsolásának veszélyét.
4. **A használaton kívüli elektromos szerszámokat tárolja a gyermekek által nem hozzáférhető helyen és ne engedje hogy az elektromos szerszámot vagy ezeket az utasításokat nem ismerő személyek kezeljék azokat.** Az elektromos szerszámok veszélyesek a nem gyakorlott felhasználók kezében.
5. **Tartsa karban a szerszámgepeket és azok kiegészítőit.** Ellenőrizze, hogy nincsenek-e hibás beállítások vagy beragadt mozgó részek, eltört részek, vagy bármilyen körülmény, amely befolyásolhatja a szerszámgép működését. Ha sérülést észlel, használat előtt javíttassa meg a szerszámgépet. Számos balesetet a rosszul karbantartott szerszámgépek okoznak.

Akkumulátoros szerszám használata és karbantartása

1. **Csak a gyártó által meghatározott töltővel tölts fel az akkumulátort.** Egy bizonyos akkumulátortípushoz használható töltő más akkumulátortípussal való használata tüzesélyt idézhet elő.
2. **A szerszámgepeket kizárólag a meghatározott akkumulátorokkal használja.** Egyéb akkumulátorok használata sérülés vagy tűz kockázatával járhat.
3. **Amikor az akkumulátort nem használja, tartsa távol a többi fémtárgytól, például iratkapcsoktól, érméktől, kulcsoktól, szögektől, csavaroktól vagy egyéb olyan apró fémtárgyaktól, amelyek összekötést hozhatnak létre a pólusok között.** Az akkumulátor pólusainak rövidre zárása égési sérüléseket vagy tüzet okozhat.
4. **Helytelen működtetés esetén az akkumulátorból folyadék kerülhet ki; kerülje az ezzel való érintkezést.** Ha véletlenül mégis érintkezésbe kerülne a folyadékkal, mossa le azt vízzel. Ha a folyadék szemébe jut, azonnal forduljon orvoshoz segítségért. Az akkumulátorból származó folyadék irritációt és égéseket okozhat.
5. **Ne használjon sérült vagy módosított akkumulátort vagy szerszámot.** A sérült vagy módosított akkumulátorok váratlan módon viselkedhetnek, melynek következtében tüzet, robbanást vagy sérülést okozhatnak.
6. **Ne tegye ki az akkumulátort és a szerszámot nyílt lángnak vagy túlzott hőhatásnak.** A tűz hatása és a 130 °C feletti hőmérséklet robbanást okozhat.
7. **A töltésre vonatkozó minden utasítást tartson be, ne töltsd az akkumulátort vagy a szerszámot a megadott hőmérséklettartományon kívül.** A nem megfelelő módú és nem megfelelő hőmérsékleten történő töltés az akkumulátor károsodásával járhat, valamint tüzet okozhat.

Szerviz

1. **Elektromos szerszámának szervizelését bizza eredeti pótkatrészeket használó képzett javítószemélyzetre.** Ezzel biztosítja hogy az elektromos szerszám biztonsága fennmarad.

2. **Soha ne próbálja javítani a sérült akkumulátorokat.** Az akkumulátorok javítását csak a gyártó és a hivatalos márkaszerviz végezheti.
3. **A szerszám kenésekor vagy tartozékcsere alatt kövesse az utasításokat.**

Az akkumulátoros pumpára vonatkozó biztonsági figyelmeztetések

1. **Tárgyak felfújásakor csatlakoztassa szorosan a levegőfúvókát, az adaptert és a szelepet.** Máskülönbent a tárgy, a gégecső, a levegőfúvóka vagy az adapter megsérülhet, és Önt is megsérülhet.
2. **Lassan engedje rá a légnyomást. Amikor tárgyak felfújása után eltávolítja a gégecsövet, tartsa biztosan a tárgyat, a gégecsövet és a levegőfúvókát.** A tárgy, a levegőfúvóka vagy az adapter visszapattna ki a kiáramló levegő miatt, és sérülést okozhat.
3. **Ne fújja a tárgyakat a tárgy maximális nyomásán túl.** Máskülönbent a szerszám vagy a tárgy megsérülhet, és Önt is megsérülhet.
4. **Ne használja a szerszámot a maximális kimeneti nyomásán túl.** Ha a maximális kimeneti nyomásánál nagyobb kimeneti nyomáson használja a szerszámot, az szétúrranthatja a tárgyat vagy a szerszámot.
5. **Csak olyan tárgyakat fújjon fel, amelyeket a gyártójuk felfújásra szánt, mint például a gumibroncsok, sportlabdák és kisebb úszógumik.** Más tárgyak felfújása megsérülhet azokat, és sérülést okozhat.
6. **Tárgyak felfújásakor ellenőrizze a nyomásmérőt, a szerszám és a tárgy állapotát, és ellenőrizze, hogy nem szivárog-e a levegő.** Máskülönbent a szerszám vagy a tárgy megsérülhet, és sérülést okozhat.
7. **A szerszámot szállításkor fogja a fogantyújánál. Ne fogja és ne húzza a gégecsövet.** A szerszám megsérülhet, és sérülést okozhat.
8. **Tárgyak felfújása után ellenőrizze a levegő nyomását egy megbízható, kalibrált mérőműszerrel.** A szerszám nyomásmérőjét csak referenciaként használja.
9. **Miután 5 percig folyamatosan használta a szerszámot, állítsa le 5 percre a szerszám használatát, hogy lehűljön. Ne használja a szerszámot a megengedett folyamatos működési időn túl.** Máskülönbent a szerszám megsérülhet, és sérülést okozhat.
10. **Ne használja a szerszámot homokon vagy poros felületen.** Idegen tárgyak kerülhetnek a szerszám belsejébe, amelyek meghibásodást okozhatnak.
11. **Ne irányítsa a gégecső kimenetét saját magára vagy másokra.** Tárgyakat fújhat el, és sérülést okozhat.
12. **Ne irányítsa a gégecső kimenetét porra vagy hasonlóra.** A por szétszóródhat, és sérülést okozhat.
13. **Ne fújjon fel nagy térfogatú tárgyakat.** Ha nagy térfogatú tárgyakat fúj fel, a szerszám rendkívül felforrósodhat, és megégetheti a bőrt.

14. **Ne érintse meg a szerszámot, a gégecsövet, a levegőfúvókát vagy az adaptert közvetlenül tárgyak felfújása után.** A fémrészek rendkívül forróvá válhatnak, és megégethetik a bőrt.
15. **Ne használja a szerszámot nedves kézzel.**
16. **A levegőfúvóka rögzítőjének behatásakor vigyázzon, nehogy a levegőfúvóka és a rögzítő közé szorítsa az ujjait.**
17. **Gondoskodjon róla, hogy a gégecső ne kuszálódjon össze.** Az összekuszálódott gégecső az egyensúly elvesztését okozhatja, így megsérülhet.
18. **Soha ne hagyja a szerszámot őrizetlenül működés közben vagy amikor a gégecső a tárgrhoz van csatlakoztatva.**
19. **Ne használja a szerszámot lélegeztetőkészülékként.**
20. **Ne használja a szerszámot vegyszerek permepezésére.** A mérgező gázok belélegzése károsíthatja a tüdejét.
21. **A szerszámot nyílt területen működtesse, legalább 50 cm távolságra a faltól vagy olyan tárgyaktól, amelyek akadályozhatják a levegő áramlását a szellőzőnyílásokhoz.**
22. **Ne szerelje szét a szerszámot.**
23. **Csak a Makita által biztosított standard tartozékokat használjon.** Bármilyen más kiegészítő vagy tartozék használata a személyi sérülés kockázatával jár.

Fontos biztonsági utasítások az akkumulátorra vonatkozóan

1. **Az akkumulátor használata előtt tanulmányozza át az akkumulátortöltőn (1), az akkumulátoron (2) és az akkumulátorral működtetett terméken (3) olvasható összes utasítást és figyelmeztető jelzést.**
2. **Ne szerelje szét az akkumulátort.**
3. **Ha a működési idő nagyon lerövidült, azonnal hagyja abba a használatot.** Ez a túlmelegedés, esetleges égések és akár robbanás veszélyével is járhat.
4. **Ha elektrolit kerül a szemébe, mossa ki azt tiszta vízzel és azonnal kérjen orvosi segítséget.** Ez a látásának elvesztését okozhatja.
5. **Ne zárja rövidre az akkumulátort:**
 - (1) **Ne érjen az érintkezőkhöz elektromosan vezető anyagokkal.**
 - (2) **Ne tárolja az akkumulátort más fémtárgyakkal, mint pl. szegekkel, érmekkel, stb. egy helyen.**
 - (3) **Ne tegye ki az akkumulátort víznek vagy esőnek.**
6. **Az akkumulátor rövidzárlata nagy áramerősséget, túlmelegedést, égéseket, sőt akár meghibásodást is okozhat.**
7. **Ne tárolja a szerszámot vagy az akkumulátort olyan helyen, ahol a hőmérséklet elérheti vagy meghaladhatja az 50 °C-ot (122 °F).**
8. **Ne égesse el az akkumulátort még akkor sem, ha az komolyan megsérült vagy teljesen elhasználódott.** Az akkumulátor a tűzben felrobbanhat.

8. **Vigyázzon, nehogy leejtse vagy megüsse az akkumulátort.**
9. **Ne használjon sérült akkumulátort.**
10. **A készülékben található lítium-ion akkumulátorokra a veszélyes árukkal kapcsolatos előírások vonatkoznak.**
A termék pl. harmadik felek, fuvarozó cégek stb. által történő szállítása esetén minden esetben tartsa szem előtt a csomagoláson és a címken található speciális követelményeket.
A termék szállításra történő felkészítése esetén vegye fel a kapcsolatot egy veszélyes anyagokkal foglalkozó szakemberrel. Kérjük, hogy az esetlegesen szigorúbb nemzeti előírásokat is vegye figyelembe.
Ragasza le a kiálló érintkezőket, illetve oly módon csomagolja be az akkumulátort, hogy az ne tudjon elmozdulni a csomagolásban.
11. **Az akkumulátor ártalmatlanításakor vegye ki azt a szerszámból, és ártalmatlanítsa egy biztonságos helyen. Az akkumulátor ártalmatlanításakor tartsa be a helyi előírásokat.**
12. **Az akkumulátorokat csak a Makita által megjelölt termékekhez használja.** Ha az akkumulátorokat azokkal nem kompatibilis termékekbe helyezi, az tűzhöz, túlmelegedéshez, robbanás-hoz vagy elektrolitszivárgáshoz vezethet.
13. **Ha a szerszám hosszabb ideig nincs használatban, az akkumulátort ki kell venni a szerszámból.**

ŐRIZZE MEG EZEKET AZ UTASÍTÁSOKAT.

⚠VIGYÁZAT: Csak eredeti Makita akkumulátorokat használjon. A nem eredeti Makita akkumulátorok vagy módosított akkumulátorok használata esetén az akkumulátor felrobbanhat, ami tüzet, személyi sérülést és anyagi kárt okozhat. A Makita szerszáma és töltőre vonatkozó Makita garanciát is érvénytelenítheti.

Tipppek az akkumulátor maximális élettartamának eléréséhez

1. **Töltse fel az akkumulátort, mielőtt teljesen lemerülne. Állítsa le a gépet, és töltse fel az akkumulátort, ha a gép erejének csökkenését észleli.**
2. **Soha ne töltse újra a teljesen feltöltött akkumulátort. A túltöltés csökkenti az akkumulátor élettartamát.**
3. **Töltse az akkumulátort szobahőmérsékleten, 10 °C - 40 °C (50 °F - 104 °F) között. Töltés előtt hagyja lehűlni a fölforrósodott akkumulátort.**
4. **Töltse fel az akkumulátort, ha hosszabb ideje (több mint hat hónapja) nem használta azt.**

A MŰKÖDÉS LEÍRÁSA

⚠VIGYÁZAT: Minden esetben ellenőrizze, hogy a szerszám ki van kapcsolva és az akkumulátor eltávolításra került mielőtt beállít vagy ellenőriz valamilyen funkciót a szerszámon.

Az akkumulátor behelyezése és eltávolítása

⚠VIGYÁZAT: Mindig kapcsolja ki az eszközt, mielőtt behelyezi vagy eltávolítja az akkumulátort.

⚠VIGYÁZAT: Az akkumulátor behelyezésekor vagy eltávolításakor erősen fogja meg a szerszámat és az akkumulátort. Ha nem fogja erősen a szerszámat és az akkumulátort, azok kicsúszhatnak a kezei közül, ami a szerszám és az akkumulátor károsodásához, de akár személyi sérüléshez is vezethet.

► **Ábra1:** 1. Piros jel 2. Gomb 3. Akkumulátor

Az akkumulátoregység kivételéhez nyomja be az akkumulátoregység elején található gombot, és húzza le a gépről.

Az akkumulátor beszereléséhez illesse az akkumulátor nyelvét a burkolaton található vajatba és csúsztassa a helyére. Egészen addig tolja be, amíg az akkumulátor egy kis kattánással a helyére nem ugrik. Ha látható a piros jel a gomb felső oldalán, akkor a gomb nem kattant be teljesen.

⚠VIGYÁZAT: Mindig tolja be teljesen az akkumulátort, amíg a piros jel el nem tűnik. Ha ez nem történik meg, akkor az akkumulátor kieshet a szerszámból, és Önnek vagy a környezetében másnak sérülést okozhat.

⚠VIGYÁZAT: Ne erőltesse az akkumulátort behelyezésre. Ha az akkumulátor nem csúszik be könnyedén, akkor nem megfelelően lett behelyezve.

Az akkumulátor töltöttségének jelzése

Csak állapotjelzős akkumulátorok esetén

► **Ábra2:** 1. Jelzőlámpák 2. Check (ellenőrzés) gomb

Nyomja meg az ellenőrzőgombot, hogy az akkumulátortöltöttség-jelző megmutassa a hátralévő akkumulátor-kapacitást. Ekkor a töltöttségjelző lámpák néhány másodpercre kigyulladnak.

Jelzőlámpák			Töltöttségi szint
Világító lámpa	KI	Villogó lámpa	
■	□	▬	75%-tól 100%-ig
■	■	□	50%-tól 75%-ig
■	□	□	25%-tól 50%-ig
■	□	□	0%-tól 25%-ig
▬	□	□	Töltse fel az akkumulátort.
■	□	□	Lehetséges, hogy az akkumulátor meghibásodott.
□	□	■	

MEGJEGYZÉS: Az adott munkafeltételektől és a környezeti hőmérsékletétől függően a jelzett töltöttségi szint némileg eltérhet a tényleges töltöttségi szinttől.

Szerszám-/akkumulátorvédelem

A gép szerszám-/akkumulátorvédelemmel van felszerelve. A rendszer automatikusan kikapcsolja az áramellátást, így megnöveli a szerszám és az akkumulátor élettartamát. A gép használat közben automatikusan leáll, ha a szerszám vagy az akkumulátor a következő állapotok valamelyikébe kerül:

Túlterhelésvédelem

Ez a védelem akkor működik, ha a szerszámot úgy működteti, hogy áramfelvétele rendellenesen magas. Ilyenkor kapcsolja ki a készüléket, és fejezze be azt a műveletet, amelyik a túlterhelést okozza. A munka újraindításához kapcsolja be a készüléket.

Túlmelegedés elleni védelem

Ez a védelem akkor működik, és a lámpa akkor villog, ha a szerszám vagy az akkumulátor túlhevül. Ilyenkor hagyja lehűlni a szerszámot és az akkumulátort, mielőtt ismét bekapcsolná a szerszámot.

Mélykisütés elleni védelem

Ez a védelem akkor működik, ha a maradék akkumulátorkapacitás alacsony. Ilyenkor vegye ki az akkumulátort a szerszámból, majd töltsse fel azt.

Főkapcsoló

FIGYELMEZTETÉS: Mindig állítsa kikapcsolt állásba a főkapcsolót, ha nem használja a szerszámot.

VIGYÁZAT: Állítsa kikapcsolt állásba a főkapcsolót, ha szállítja a szerszámot. Máskülönb a bekapcsológomb akaratlan meghúzása sérülést okozhat.

► **Ábra3:** 1. Főkapcsoló

A szerszám bekapcsolásához nyomja meg a főkapcsolót. A szerszám kikapcsolásához nyomja meg újra a főkapcsolót.

MEGJEGYZÉS: Ez a szerszám automatikus kikapcsolási funkcióval rendelkezik. Hogy elkerülhesse a szerszám véletlen beindítását, a főkapcsoló automatikusan leállítja a szerszámot, ha a kapcsológombot nem nyomja meg megadott ideig, miután a főkapcsolót bekapcsolta.

A kapcsoló használata

FIGYELMEZTETÉS: Mielőtt behelyezi az akkumulátort a szerszámba, mindig ellenőrizze, hogy a kapcsológomb hibátlanul működik és felengedéskor „OFF” állásba áll-e.

► **Ábra4:** 1. Kapcsológomb

A szerszám bekapcsolásához húzza meg a kapcsológombot. A megállításhoz engedje el a kapcsológombot.

Nyomásmérő

► **Ábra5:** 1. Mértékegység gomb 2. Minusz gomb 3. Plusz gomb

Ha a felfújandó tárgy csatlakoztatva van a szerszámmal, akkor a szerszám bekapcsolásakor a nyomásmérő a tárgy levegőnyomását jelzi ki. Ha semmi sincs a szerszámhoz csatlakoztatva, a nyomásmérő kijelzése „0”. A nyomásmérőn beállíthatja a levegőnyomást. A mértékegység változtatásához nyomja meg a mértékegység gombot. A nyomás értékének növeléséhez nyomja meg a plusz gombot. A nyomás értékének csökkentéséhez nyomja meg a mínusz gombot. A nyomás értékét 20 kPa (3 PSI) és 830 kPa (121 PSI) között állíthatja be.

Az elülső lámpa bekapcsolása

► **Ábra6:** 1. Lámpa 2. Főkapcsoló

VIGYÁZAT: Ne tekintsen a fénybe vagy ne nézze egyenesen a fényforrást.

Amikor a főkapcsoló megnyomásával bekapcsolja a szerszámot, felgyullad a lámpa. Amikor a főkapcsoló megnyomásával kikapcsolja a szerszámot, elalszik a lámpa.

MEGJEGYZÉS: Ha a szerszám túlmelegszik, a lámpa elkezd villogni. Hagyja teljesen lehűlni a szerszámot, mielőtt újra használni kezdi.

MEGJEGYZÉS: Száraz ruhadarabbal törölje le a szennyeződést a lámpa lencséjéről. Ügyeljen arra hogy ne karcolja meg a lámpa lencséjét, ez csökkentheti a megvilágítás erősségét.

Tároló adapter

► **Ábra7:** 1. Sportlabdatű 2. Presta szelepadapter 3. Adaptertartó

Az adaptereket a szerszám adaptertartójában lehet tárolni. Az adaptertartóhoz való csatlakoztatás előtt dugja a sportlabdatűt a Presta szelepadapterbe.

A gégecső tárolása

► **Ábra8:** 1. Csőtartó 2. Gégecső

A gégecsövet a szerszám csőtartójára lehet helyezni.

MŰKÖDTETÉS

MEGJEGYZÉS: A standard adapterek országtól függően változnak.

Az angol szelepadapter használata

1. Hajtsa ki a levegőfúvóka rögzítőt.
2. Dugja be az angol szelepadaptert a levegőfúvókába.
3. Hajtsa be szorosan a levegőfúvóka rögzítőt.
- **Ábra9:** 1. Angol szelepadapter 2. Levegőfúvóka 3. Levegőfúvóka rögzítője 4. Szelep szára
4. Csatlakoztassa az angol szelepadaptert a szelep szárához, miközben kinyitja az angol szelepadaptert.

- Kapcsolja be a szerszámot.
- Fújja fel a gumiabroncsot a bekapcsológomb meghúzásával, miközben ellenőrzi a gumiabroncs állapotát.

MEGJEGYZÉS: Az angol szelepadapter használatakor a nyomásmérő nem fog pontos értéket kijelezni a szelep jellemzői miatt. Gumiabroncs felfújásakor ne használja a nyomásmérő értékét, hanem a gumiabroncs állapotának ellenőrzésével fújja azt fel.

Ha a szerszám megáll, mielőtt a gumiabroncs eléri a kívánt levegőnyomást, akkor állítsa be a nyomásértéket, és fújja fel a gumiabroncsot újra.

A Schrader szelepadapter használata

- Hajtsa ki a levegőfúvóka rögzítőjét.
- Csatlakoztassa a levegőfúvókát a szelep szárához.
- ▶ **Ábra10:** 1. Levegőfúvóka rögzítője 2. Szelep szára 3. Levegőfúvóka
- Hajtsa be szorosan a levegőfúvóka rögzítőjét.
- Kapcsolja be a szerszámot, majd a nyomásmérő segítségével állítsa be a gumiabroncsnak megfelelő nyomásértéket.
- Tartsa nyomva a kapcsológombot, amíg szerszám megáll. A gumiabroncs a megadott nyomásra van fújva.

A Presta szelepadapter használata

- Lazítsa meg a szelep szárán lévő rögzítőanyát.
- ▶ **Ábra11:** 1. Rögzítőanya
- Hajtsa ki a levegőfúvóka rögzítőjét.
- Csatlakoztassa a Presta szelepadaptert a szelep szárához, majd a levegőfúvókát a Presta szelepadapterhez.
- ▶ **Ábra12:** 1. Presta szelepadapter 2. Levegőfúvóka 3. Levegőfúvóka rögzítője 4. Szelep szára
- Hajtsa be szorosan a levegőfúvóka rögzítőjét.
- Kapcsolja be a szerszámot, majd a nyomásmérő segítségével állítsa be a gumiabroncsnak megfelelő nyomásértéket.
- Tartsa nyomva a kapcsológombot, amíg szerszám megáll. A gumiabroncs a megadott nyomásra van fújva.
- Távolítsa el a levegőfúvókát és a Presta szelepadaptert, majd húzza meg a rögzítőanyát.

A sportlabdatű vagy a kúpos adapter használata

Kis tárgyakat, például sportlabdákat vagy úszógumikat fújhat fel. Sportlabdák felfújásához használja a sportlabdatűt. Úszógumik felfújásához használja a kúpos adaptert.

- Hajtsa ki a levegőfúvóka rögzítőjét.
- Csatlakoztassa a sportlabdatűt vagy a kúpos adaptert a levegőfúvókához.
- ▶ **Ábra13:** 1. Levegőfúvóka rögzítője 2. Levegőfúvóka 3. Sportlabdatű 4. Kúpos adapter

- Hajtsa be szorosan a levegőfúvóka rögzítőjét.
- Dugja a sportlabdatűt vagy a kúpos adaptert a tárgyon lévő lyukba.
- Kapcsolja be a szerszámot, majd a nyomásmérő segítségével állítsa be a megfelelő nyomásértéket.

MEGJEGYZÉS: Úszógumi felfújásakor a nyomásmérő nem fog pontos értéket kijelezni, mert az úszógumi nyomása kevesebb, mint 20 kPa (3 PSI). Úszógumi felfújásakor ne használja a nyomásmérő értékét, hanem az úszógumi állapotának ellenőrzésével fújja azt fel.

- Tartsa nyomva a kapcsológombot, amíg szerszám megáll. A tárgy a megadott nyomásra van fújva.

KARBANTARTÁS

VIGYÁZAT: Minden esetben ellenőrizze, hogy a szerszám ki van kapcsolva és az akkumulátor eltávolításra került mielőtt átvizsgálja a szerszámot vagy annak karbantartását végzi.

MEGJEGYZÉS: Soha ne használjon gázolajt, benzint, hígítót, alkoholt vagy hasonló anyagokat. Ezek elszineződést, alakvesztést vagy repedést okozhatnak.

A termék BIZTONSÁGÁNAK és MEGBÍZHATÓSÁGÁNAK fenntartása érdekében a javításokat és más karbantartásokat vagy beállításokat a Makita hivatalos vagy gyári szervizközpontjában kell elvégezni, mindig csak Makita cserealkatrészeket használva.

TECHNICKÉ ŠPECIFIKÁCIE

Model:	DMP180
Celková dĺžka	251 – 266 mm
Maximálny tlak vzduchu	830 kPa
Zaťažiteľnosť	5 min. zap. / 5 min. vyp.
Menovité napätie	Jednosmerný prúd 18 V
Hmotnosť netto	1,4 – 1,7 kg

- Vzhľadom k neustálemu výskumu a vývoju podliehajú technické údaje uvedené v tomto dokumente zmenám bez upozornenia.
- Technické špecifikácie a typ akumulátora sa môžu v rámci jednotlivých krajín líšiť.
- Hmotnosť sa môže líšiť v závislosti od nadstavcov vrátane akumulátora. Najľahšia a najťažšia kombinácia v súlade s postupom EPTA 01/2014 je uvedená v tabuľke.

Použiteľné akumulátory a nabíjačky

Akumulátor	BL1815N / BL1820 / BL1820B / BL1830 / BL1830B / BL1840 / BL1840B / BL1850 / BL1850B / BL1860B
Nabíjačka	DC18RC / DC18RD / DC18RE / DC18SD / DC18SE / DC18SF / DC18SH

- Niektoré vyššie uvedené akumulátory a nabíjačky môžu byť nedostupné v závislosti od miesta vášho bydliska.

VAROVANIE: Používajte iba akumulátory a nabíjačky zo zoznamu uvedeného vyššie. Používanie akýchkoľvek iných akumulátorov a nabíjačiek môže spôsobiť zranenie a/alebo požiar.

Symbols

Nižšie sú uvedené symboly, s ktorými sa môžete stretnúť pri použití nástroja. Je dôležité, aby ste poznali ich význam, skôr než začnete pracovať.



Prečítajte si návod na obsluhu.



Riziko roztrhnutia.



Len pre štáty EÚ
Z dôvodu prítomnosti nebezpečných komponentov v zariadení môžu mať odpad z elektrických a elektronických zariadení, použité akumulátory a batérie negatívny vplyv na životné prostredie a ľudské zdravie. Elektrické a elektronické zariadenia alebo akumulátory nelikvidujte spolu s komunálnym odpadom! V súlade s európskou smernicou o odpade z elektrických a elektronických zariadení, o akumulátoroch a batériách a odpade z akumulátorov a batérií, ako aj v súlade s prispôbenými vnútroštátnymi právnymi predpismi by sa odpad z elektrických a elektronických zariadení a akumulátory a batérie mali uskladňovať osobitne a odovzdávať na samostatnom zbernom mieste pre komunálny odpad, ktoré sa prevádzkuje v súlade s predpismi na ochranu životného prostredia. Označuje to symbol preškrtnutej smetnej nádoby na zariadení.

Určené použitie

Tento nástroj je určený na nafukovanie pneumatík, športových lôpt alebo malých nafukovacích kolies/nafukovačiek.

Hluk

Typická hladina akustického tlaku záťaže A určená podľa štandardu EN62841-1:

Úroveň akustického tlaku (L_{pA}): 70 dB (A)

Odchýlka (K): 3 dB (A)

Úroveň hluku pri práci môže prekročiť 80 dB (A).

POZNÁMKA: Deklarovaná hodnota emisii hluku bola meraná podľa štandardnej skúšobnej metódy a môže sa použiť na porovnanie jedného nástroja s druhým.

POZNÁMKA: Deklarovaná hodnota emisii hluku sa môže použiť aj na predbežné posúdenie vystavenia ich účinkom.

VAROVANIE: Používajte ochranu sluchu.

VAROVANIE: Emisie hluku sa môžu počas skutočného používania elektrického nástroja odlišovať od deklarovanej hodnoty, a to v závislosti od spôsobov používania náradia a najmä typu spracúvaného obrobku.

VAROVANIE: Nezabudnite označiť bezpečnostné opatrenia s cieľom chrániť obsluhu, a to tie, ktoré sa zakladajú na odhade vystavenia účinkom v rámci reálnych podmienok používania (berúc do úvahy všetky súčasti prevádzkového cyklu, ako sú doby, kedy je nástroj vypnutý a kedy beží bez zaťaženia, ako dodatok k dobe zapnutia).

Vibrácie

Celková hodnota vibrácií (trojosový vektorový súčet) určená podľa štandardu EN62841-1:

Režim činnosti: Nafukovanie (830 kPa)

Emisie vibrácií (a_{h1}): 3,6 m/s²

Odchýlka (K): 1,5 m/s²

POZNÁMKA: Deklarovaná celková hodnota vibrácií bola meraná podľa štandardnej skúšobnej metódy a môže sa použiť na porovnanie jedného nástroja s druhým.

POZNÁMKA: Deklarovaná celková hodnota vibrácií sa môže použiť aj na predbežné posúdenie vystavenia ich účinkom.

VAROVANIE: Emisie vibrácií sa môžu počas skutočného používania elektrického nástroja odlišovať od deklarovanej hodnoty, a to v závislosti od spôsobov používania náradia a najmä typu spracúvaného obrobku.

VAROVANIE: Nezabudnite označiť bezpečnostné opatrenia s cieľom chrániť obsluhu, a to tie, ktoré sa zakladajú na odhade vystavenia účinkom v rámci reálnych podmienok používania (berúc do úvahy všetky súčasti prevádzkového cyklu, ako sú doby, kedy je nástroj vypnutý a kedy beží bez zaťaženia, ako dodatok k dobe zapnutia).

Vyhľadanie o zhode ES

Len pre krajiny Európy

Vyhľadanie o zhode ES sa nachádza v prílohe A tohto návodu na obsluhu.

BEZPEČNOSTNÉ VAROVANIA

Všeobecné bezpečnostné predpisy pre elektrické nástroje

VAROVANIE: Preštudujte si všetky bezpečnostné varovania, pokyny, vyobrazenia a technické špecifikácie určené pre tento elektrický nástroj. Pri nedodržaní všetkých nižšie uvedených pokynov môže dôjsť k úrazu elektrickým prúdom, požiaru alebo vážnemu zraneniu.

Všetky výstrahy a pokyny si odložte pre prípad potreby v budúcnosti.

Pojem „elektrický nástroj“ sa vo výstrahách vzťahuje na elektricky napájané elektrické nástroje (s káblom) alebo batériu napájané elektrické nástroje (bez kábla).

Bezpečnosť pracoviska

1. **Pracovisko udržiavajte čisté a dobre osvetlené.** Na neudržiavaných alebo tmavých pracoviskách existuje riziko úrazu.
2. **Nepracujte s elektrickými nástrojmi vo výbušnom prostredí, napríklad v prítomnosti horľavých kvapalín, plynov alebo prachu.** Elektrické nástroje produkujú iskry, ktoré môžu spôsobiť vznietenie prachu alebo páru.
3. **Počas používania elektrických nástrojov udržiavajte deti a prizerajúcich sa v dostatočnej vzdialenosti.** Rozptyľovanie môže spôsobiť stratu kontroly.

Elektrická bezpečnosť

1. **Zástrčka elektrického nástroja musí byť kompatibilná s elektrickou zásuvkou.** Zástrčku nikdy žiadnym spôsobom neupravujte. Pri použití uzemnených elektrických nástrojov nepoužívajte žiadne adaptéry. Neupravované zástrčky a kompatibilné zásuvky znižujú nebezpečenstvo úrazu elektrickým prúdom.

2. **Vyhýbajte sa telesnému kontaktu s uzemnenými predmetmi, napr. s potrubím, radiátormi, šporákmi a chladničkami.** V prípade uzemnenia vášho tela hrozí zvýšené nebezpečenstvo úrazu elektrickým prúdom.
3. **Nezavádzajte elektrické nástroje pôsobeniu dažďa alebo vlhka.** Voda, ktorá sa dostane do elektrického nástroja, zvyšuje nebezpečenstvo úrazu elektrickým prúdom.
4. **Nenamáhajte napájaci kábel. Nikdy neprenášajte elektrický nástroj za napájaci kábel ani za pri vytáňovaní zo zásuvky neťahajte.** Zabráňte, aby kábel prišiel do styku s teplotou, olejom, ostrými hranami alebo pohyblivými dielmi. Poškodený alebo zamotaný napájaci kábel zvyšuje nebezpečenstvo úrazu elektrickým prúdom.
5. **Ak používate elektrický nástroj vonku, používajte predlžovací kábel, ktorý je určený na vonkajšie použitie.** Použitie kábla vhodného na vonkajšie použitie znižuje nebezpečenstvo úrazu elektrickým prúdom.
6. **Ak sa elektrický nástroj musí použiť na vlhkom mieste, ako ochranný doplnok použite zariadenie na ochranu pred zvyškovým prúdom (RCD).** Použitie zariadenia RCD znižuje riziko úrazu v dôsledku zasiahnutia elektrickým prúdom.
7. **Elektrické nástroje môžu vytvárať elektromagnetické polia (EMF), ktoré nie sú pre používateľa škodlivé.** Používatelia kardiostimulátorov a ďalších podobných zdravotníckych pomôcok by sa však pred používaním tohto elektrického nástroja mali obrátiť na výrobcu pomôcky a poradiť sa s ním a/alebo s lekárom.

Bezpečnosť osôb

1. **Pri práci s elektrickým nástrojom buďte opatrní, dávajte pozor na to, čo robíte, a používajte zdravý rozum.** Nepracujte s elektrickým nástrojom, keď ste unavení alebo pod vplyvom drog, alkoholu či liekov. Chvilková nepozornosť pri práci s elektrickými nástrojmi môže mať za následok ťažký úraz.
2. **Používajte osobné ochranné prostriedky. Vždy používajte ochranu očí.** Adekvátne ochranné prostriedky, ako maska proti prachu, protišmyková bezpečnostná obuv, tvrdá prilba alebo chrániče sluchu, ktoré sa používajú v adekvátnom prostredí, výrazne znížia riziko úrazu.
3. **Zabráňte neúmyselnému spusteniu.** Pred pripájaním k sieťovému zdroju, vyberaním akumulátora alebo prenášaním nástroja prepnite vypínač do vypnutej polohy. Prenášaním elektrického nástroja s prstom na vypínači alebo pripájaním k napájaniu so zapnutým vypínačom sa zvyšuje riziko úrazu.
4. **Pred zapnutím elektrického nástroja odstráňte všetky nastavovacie kľúče.** Kľúč ponechaný v otáčajúcej sa časti elektrického nástroja môže spôsobiť úraz.
5. **Pri práci a nenahájte do diaľky.** Udržujte vždy správny postoj a rovnováhu. To umožňuje lepšie ovládanie elektrického nástroja v neočakávaných situáciách.

6. **Používajte primeraný odev. Nenoste voľné oblečenie ani šperky. Udržujte vlasy a oblečenie v dostatočnej vzdialenosti od pohyblivých častí.** Voľné šaty, šperky alebo dlhé vlasy môžu byť zachytené pohyblivými časťami.
7. **Ak je možné pripojiť zariadenie na odsávanie a zachytávanie prachu, dbajte, aby bolo pripojené a správne používané.** Používanie odsávania prachu znižuje riziká spojené s prašnosťou.
8. **Vaše skúsenosti získané pravidelným používaním nástrojov by nemali byť dôvodom na prílišnú sebaistotu a ignorovanie bezpečnostných princípov pri práci s nástrojom.** Neopatrná manipulácia môže mať za následok vážne zranenie, ku ktorému môže dôjsť v zlomku sekundy.
9. **Pri používaní elektrického náradia vždy používajte ochranné okuliare, aby ste zabránili zraneniu očí. Ochranné okuliare musia spĺňať požiadavky noriem ANSI Z87.1 v USA, EN 166 v Európe alebo AS/NZS 1336 v Austrálii a na Novom Zélande. V Austrálii a na Novom Zélande zákon vyžaduje aj nosenie ochranného štítu na tvár.**

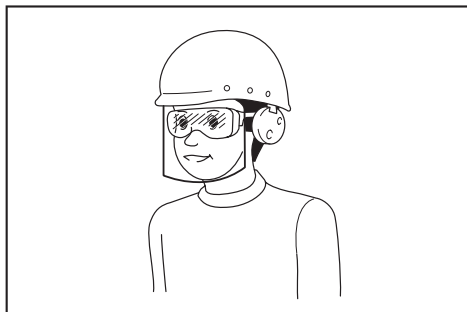

Zamestnávateľ je zodpovedný nariadiť osobám, ktoré používajú tento nástroj a ktoré sa nachádzajú v bezprostrednej blízkosti, používať príslušné bezpečnostné ochranné prostriedky.

Používanie a starostlivosť o elektrický nástroj

1. **Elektrický nástroj nepreťažujte.** Používajte správny elektrický nástroj na svoju úlohu. Správny elektrický nástroj bude fungovať lepšie a bezpečnejšie pri intenzívnej práci, na ktorú je určený.
 2. **Nepoužívajte elektrický nástroj, ak ho nie je možné vypínačom zapnúť alebo vypnúť.** Každý elektrický nástroj, ktorý sa nedá ovládať pomocou vypínača, je nebezpečný a musí sa dať opraviť.
 3. **Pred nastavovaním, výmenou príslušenstva alebo uložením elektrického nástroja odpojte jeho zástrčku od napájacieho zdroja, prípadne vyberte akumulátor, ak je odoberateľný.** Takéto preventívne bezpečnostné opatrenia znižujú nebezpečenstvo náhodného spustenia elektrického nástroja.
 4. **Nepoužívané elektrické nástroje ukladajte mimo dosah detí a nedovoľte s nimi pracovať osobám, ktoré nie sú oboznámené s týmto nástrojom alebo s týmito pokynmi.** V rukách nepovoláných osôb sú elektrické nástroje nebezpečné.
5. **Elektrické nástroje a príslušenstvo udržiavajte v dobrom stave. Kontrolujte, či na elektrickom nástroji nedošlo k vyoseniu alebo ohnutiu pohyblivých častí, skratkám a akýmkoľvek iným poruchám, ktoré by mohli mať vplyv na používanie elektrického nástroja. Ak je elektrický nástroj poškodený, nechajte ho pred použitím opraviť.** Zle udržiavané elektrické nástroje často spôsobujú úrazy.
 6. **Udržujte rezacie nástroje nabrúsené a čisté.** Správne udržiavané rezacie nástroje s ostrými rezacími čepeľami sa ľahšie ovládajú a je u nich menšia pravdepodobnosť, že sa zaseknú.
 7. **Elektrické nástroje, príslušenstvo, rezné elementy atď. používajte v súlade s týmito pokynmi, berúc na vedomie pracovné podmienky a samotnú prácu, ktorá sa má vykonať.** Používanie elektrického nástroja pre činnosti iné, než pre ktoré je určený, môže viesť ku vzniku nebezpečných situácií.
 8. **Rukoväte a úchopné povrchy udržiavajte suché, čisté, bez znečistenia olejom alebo mazivom.** Klzké rukoväte a úchopné povrchy zabraňujú bezpečnej manipulácii a ovládaniu nástroja v neočakávaných situáciách.
 9. **Pri používaní tohto nástroja nemajte nasadené látkové pracovné rukavice, ktoré by sa mohli zachytiť do nástroja.** Zachytenie látkových pracovných rukavíc do pohyblivých častí môže spôsobiť poranenie osôb.

Používanie a starostlivosť o akumulátorový nástroj

1. **Nabíjajte iba nabíjačkou určenou výrobcom.** Nabíjačka vhodná pre jeden typ akumulátora môže pri inom type akumulátora spôsobiť riziko vzniku požiaru.
2. **Elektrické nástroje používajte iba s príslušným typom akumulátora.** Použitie iného typu akumulátora môže spôsobiť riziko vzniku požiaru a úrazu.
3. **Keď sa akumulátor práve nepoužíva, skladujte ho mimo iných kovových predmetov ako sponky, mince, kľúče, klince, skrutky alebo iné malé kovové predmety, ktoré by mohli kontakty akumulátora skratovať.** Skratovanie kontaktov akumulátora môže spôsobiť popáleniny alebo požiar.
4. **Pri nevhodných podmienkach môže z akumulátora vytekať tekutina. Nedotýkajte sa jej. Pri náhodnom kontakte ju opláchnite vodou. Ak kvapalina zasiahne oči, vyhľadajte lekársku pomoc.** Kvapalina, ktorá vytekla z akumulátora, môže spôsobiť podráždenie alebo popáleniny.
5. **Nepoužívajte akumulátor alebo nástroj, ktorý je poškodený alebo upravovaný.** Fungovanie poškodených alebo upravovaných akumulátorov ťažko predvídať a môžu zapríčiniť požiar, výbuch alebo zranenie.
6. **Akumulátor ani nástroj nevystavujte ohňu či nadmernej teplote.** Vystavenie ohňu alebo teploty nad 130 °C môže spôsobiť výbuch.
7. **Dodržiavajte všetky pokyny pre nabíjanie a akumulátor ani nástroj nenabíjajte v prípade prekročenia teplotného rozsahu uvedeného v návode.** Nesprávne nabíjanie alebo nabíjanie pri teplotách mimo uvedeného rozsahu môže spôsobiť poškodenie akumulátora a zvýšiť riziko požiaru.

Servis

1. **Servis elektrického nástroja nechajte vykonať kvalifikovaným pracovníkom s použitím výhradne identických náhradných dielov.** Tým zaistíte zachovanie bezpečnosti elektrického nástroja.
2. **Nikdy nevykonávajte servis poškodených akumulátorov.** Servis akumulátorov má vykonávať len výrobca alebo autorizovaný poskytovateľ servisných služieb.
3. **Pri mazaní a výmene príslušenstva sa riadte príslušnými pokynmi.**

Bezpečnostné varovania týkajúce sa akumulátorového kompresora

1. **Pri nafukovaní predmetov pevne pripojte hustiacu koncovku, adaptér a ventil.** V opačnom prípade sa predmet, hadica, hustiaca koncovka alebo adaptér môžu poškodiť a zraniť vás.
2. **Pomaly uvoľnite tlak vzduchu. Pri vyberaní hadice po nafúknutí predmetov pevne držte predmet, hadicu a hustiacu koncovku.** Predmet, hustiaca koncovka alebo adaptér môžu z dôvodu vyfúknutia zostatkového vzduchu vykonať prudký pohyb a spôsobiť zranenie.
3. **Nenafukujte predmet nad rámec jeho stanoveného maximálneho tlaku.** V opačnom prípade sa nástroj alebo predmet môžu poškodiť a zraniť vás.
4. **Nepoužívajte nástroj nad rámec jeho maximálneho výstupného tlaku.** Používanie nástroja pri vyššom výstupnom tlaku, než je jeho maximálny výstupný tlak, môže spôsobiť roztrhnutie predmetu alebo nástroja.
5. **Nafukujte len predmety, ktoré sú výrobcom určené na nafukovanie, ako sú napríklad pneumatiky, športové lopty alebo malé nafukovacie kolesá/nafukovačky.** Nafukovanie iných predmetov môže spôsobiť ich poškodenie a následne spôsobiť zranenie.
6. **Pri nafukovaní predmetov kontrolujte manometer, stav náradia a predmetu a skontrolujte, či neuniká vzduch.** V opačnom prípade sa nástroj alebo predmet môžu poškodiť a spôsobiť zranenie.
7. **Nástroj prenášajte držiac ho za rukoväť. Nedržte ani neťahajte ho za hadicu.** Nástroj sa môže poškodiť a spôsobiť zranenie.
8. **Po nafúknutí predmetov skontrolujte tlak vzduchu pomocou spoľahlivého a nakalibrovaného meracieho zariadenia.** Manometer nástroja používajte len ako referenciu.
9. **Po nepretržitom používaní nástroja počas 5 minút ho na ďalších 5 minút vypnite, aby vychladol. Nepoužívajte nástroj nad rámec jeho povoleného maximálneho nepretržitého prevádzkového času.** V opačnom prípade sa nástroj môže poškodiť a spôsobiť zranenie.
10. **Nástroj nepoužívajte na piesočnatom ani prašnom povrchu.** Do nástroja by sa mohli dostať cudzie predmety a spôsobiť poruchu.
11. **Nemierte výstup hadice na seba ani na iných.** Mohlo by dôjsť k odfúknutiu predmetov a následnému zraneniu.

12. **Nemierte výstup hadice na prach a podobne.** Prach by sa mohol rozptýliť a spôsobiť zranenie.
13. **Nenafukujte veľkokapacitné predmety.** Pri nafukovaní veľkokapacitných predmetov by sa mohol nástroj priveľmi zahriať a popáliť vás.
14. **Nedotýkajte sa nástroja, hadice, hustiacej koncovky ani adaptéra ihneď po nafúknutí predmetov.** Kovové časti sa môžu priveľmi zahriať a popáliť vás.
15. **Nepoužívajte nástroj mokrymi rukami.**
16. **Pri zaist'ovaní páčky hustiacej koncovky si dávajte pozor, aby ste si nepricvikli prsty medzi páčku a koncovku.**
17. **Dbajte na to, aby nebola hadica skrútená.** Skrútená hadica môže spôsobiť stratu rovnováhy a následne spôsobiť zranenie.
18. **Nástroj nikdy nenechávajte bez dozoru, keď je hadica pripojená k predmetu ani počas prevádzky.**
19. **Nástroj nepoužívajte ako dýchacie zariadenie.**
20. **Nástroj nepoužívajte na rozprašovanie chemikálií.** Vdychovaním toxických výparov by ste si mohli poškodiť pľúca.
21. **V otvorenom priestranstve nástroj používajte minimálne 50 cm od steny alebo iného objektu, ktorý by mohol obmedziť prívod vzduchu do nasávacích otvorov.**
22. **Nástroj nerozoberajte.**
23. **Používajte len štandardné príslušenstvo značky Makita.** Pri použití iného príslušenstva či nadstavcov môže hroziť nebezpečenstvo zranenia osôb.

Dôležité bezpečnostné a prevádzkové pokyny pre akumulátor

1. **Pred použitím akumulátora si prečítajte všetky pokyny a výstavné označenia na (1) nabíjačke akumulátorov, (2) akumulátore a (3) produkte používajúcom akumulátor.**
2. **Akumulátor nerozoberajte.**
3. **Ak sa doba prevádzky príliš skráti, ihneď prerušte prácu. Môže nastať riziko prehriatia, možných popálením či dokonca explózie.**
4. **V prípade zasiahnutia očí elektrolytom ich vypláchnite čistou vodou a okamžite vyhľadajte lekársku pomoc. Môže dôjsť k strate zraku.**
5. **Akumulátor neskratujte:**
 - (1) **Nedotýkajte sa konektorov žiadnym vodivým materiálom.**
 - (2) **Neskladujte akumulátor v obale s inými kovovými predmetmi, napríklad klíncami, mincami a pod.**
 - (3) **Akumulátor nevystavujte vode ani dažďu. Skrat akumulátora môže spôsobiť veľký tok prúdu, prehriatie, možné popáleniny či dokonca poruchu.**
6. **Neskladujte nástroj ani akumulátor na miestach s teplotou presahujúcou 50 °C (122 °F).**
7. **Akumulátor nespáľujte, ani keď je vážne poškodený alebo úplne opotrebovaný. Akumulátor môže v ohni explodovať!**

8. **Dávajte pozor, aby akumulátor nespadol, a nevystavujte ho nárazom.**
9. **Nepoužívajte poškodený akumulátor.**
10. **Lítium-iónové akumulátory, ktoré sú súčasťou náradia, podliehajú požiadavkám legislatívy o nebezpečnom tovare.**

V prípade obchodnej prepravy, napr. dodanie tretími stranami či špeditérmi, sa musia dodržiavať špeciálne požiadavky na zabalenie a označenie. Pred prípravou položky na odoslanie sa vyžaduje konzultácia s odborníkom na bezpečný materiál. Taktiež treba dodržiavať potenciálne podrobnejšie predpisy príslušnej krajiny.

- Prelepte alebo zakryte otvorené kontakty a zabaľte akumulátor tak, aby sa v balíku nemohol voľne pohybovať.
11. **Akumulátor pri likvidácii odstráňte z nástroja a zlikvidujte ho na bezpečnom mieste. Akumulátor zlikvidujte v súlade s miestnymi nariadeniami.**
 12. **Akumulátory používajte iba s výrobkami uvedenými spoločnosťou Makita.** Inštalácia akumulátorov do nevyhovujúcich výrobkov môže spôsobiť požiar, nadmerné teplo, výbuch alebo únik elektrolytov.
 13. **Ak sa nástroj dlhší čas nepoužíva, odstráňte z neho akumulátor.**

TIETO POKYNY USCHOVAJTE.

⚠️ POZOR: Používajte len originálne akumulátory od spoločnosti Makita. Používanie batérií, ktoré nie sú od spoločnosti Makita, alebo upravených batérií môže spôsobiť výbuch batérie a následný požiar, zranenie osôb alebo poškodeniu majetku. Následkom bude aj zrušenie záruky od spoločnosti Makita na nástroj a nabíjačku od spoločnosti Makita.

Rady na udržanie maximálnej životnosti akumulátora

1. **Akumulátor nabíjajte ešte predtým, ako sa úplne vybije. Vždy prerušte prácu s nástrojom a nabíjajte akumulátor, keď spozorujete nižší výkon nástroja.**
2. **Nikdy nenabíjajte plne nabitý akumulátor. Prebíjanie skracuje životnosť akumulátora.**
3. **Akumulátor nabíjajte pri izbovej teplote 10 °C – 40 °C (50 °F – 104 °F). Pred nabíjaním nechajte horúci akumulátor vychladnúť.**
4. **Lítium-iónový akumulátor nabíjajte, ak ste ho nepoužívali dlhšie ako šesť mesiacov.**

OPIS FUNKCIÍ

⚠️ POZOR: Pred úpravou alebo kontrolou funkčnosti nástroja vždy skontrolujte, či je nástroj vypnutý a akumulátor je vybratý.

Inštalácia alebo demontáž akumulátora

⚠️ POZOR: Pred inštaláciou alebo vybratím akumulátora nástroj vždy vypnite.

⚠️ POZOR: Pri inštalovaní a vyberaní akumulátora pevne uchopíte nástroj a akumulátor. Ak nástroj a akumulátor pevne neuchopíte, môže to mať za následok vyšmyknutie z vašich rúk s dôsledkom poškodenia nástroja a akumulátora, ako aj osobných poranení.

- **Obr.1:** 1. Červený indikátor 2. Tlačidlo 3. Akumulátor

Ak chcete vybrať akumulátor, vysuňte ho z nástroja, pričom posuňte tlačidlo na prednej strane akumulátora.

Akumulátor vložte tak, že jazýček akumulátora zarovnáte s drážkou v kryte a zasuniete ho na miesto. Zatlačte ho úplne, kým zakliknutím nezapadne na miesto. Ak vidíte červený indikátor na hornej strane tlačidla, nie je správne zapadnutý.

⚠️ POZOR: Akumulátor vždy nainštalujte úplne, až kým nie je vidieť červený indikátor. V opačnom prípade môže náhodne vypadnúť z nástroja a ublížiť vám alebo osobám v okolí.

⚠️ POZOR: Pri inštalovaní akumulátora nepoužívajte silu. Ak sa akumulátor nedá zasunúť ľahko, nevkladáte ho správne.

Indikácia zvyšnej kapacity akumulátora

Len na akumulátory s indikátorom

- **Obr.2:** 1. Indikátory 2. Tlačidlo kontroly

Stlačením tlačidla kontroly na akumulátore zobrazíte zostávajúcu kapacitu akumulátora. Indikátory sa na niekoľko sekúnd rozsvietia.

Indikátory			Zostávajúca kapacita
Svieti	Nesvieti	Bliká	
■ ■ ■ ■	□ □ □ □	□ □ □ □	75 % až 100 %
■ ■ ■ □	□ □ □ □	□ □ □ □	50 % až 75 %
■ ■ □ □	□ □ □ □	□ □ □ □	25 % až 50 %
■ □ □ □	□ □ □ □	□ □ □ □	0 % až 25 %
▬ □ □ □	□ □ □ □	□ □ □ □	Akumulátor nabíjate.
■ ■ □ □	□ □ □ □	□ □ □ □	Akumulátor je možno chybný.
□ □ ■ ■	□ □ □ □	□ □ □ □	

POZNÁMKA: V závislosti od podmienok používania a v závislosti od okolitej teploty sa môže zobrazenie mierne odlišovať od skutočnej kapacity.

Systém na ochranu nástroja/akumulátora

Nástroj je vybavený systémom ochrany nástroja/akumulátora. Tento systém automaticky vypne napájanie s cieľom predĺžiť životnosť nástroja a akumulátora. Nástroj sa počas prevádzky automaticky zastaví v prípade, ak sa nástroj alebo akumulátor dostanú do jedného z nasledujúcich stavov:

Ochrana proti preťaženiu

Táto ochrana funguje, ak je nástroj prevádzkovaný spôsobom, ktorý spôsobuje odber nadmerne vysokého prúdu. V tejto situácii vypnite nástroj a ukončíte prácu, ktorá spôsobuje jeho preťažovanie. Potom nástroj zapnutím znova spustíte.

Ochrana pred prehrievaním

Táto ochrana funguje a svetlo bliká v prípade prehriatia nástroja alebo akumulátora. V takomto prípade nechajte nástroj a akumulátor pred opätovným spustením vychladnúť.

Ochrana pred nadmerným vybitím

Táto ochrana funguje, ak sa zníži zostávajúca kapacita akumulátora. V takom prípade vyberte akumulátor z nástroja a nabite ho.

Hlavný vypínač

VAROVANIE: Keď sa nástroj nepoužíva, vždy vypnite hlavný vypínač.

POZOR: Pri prenášaní nástroja vypnite hlavný vypínač. V opačnom prípade môže nechcené stlačenie spúšťacieho spínača spôsobiť zranenie.

► **Obr.3:** 1. Hlavný vypínač

Ak chcete nástroj zapnúť, stlačte hlavný vypínač. Ak chcete nástroj vypnúť, znova stlačte hlavný vypínač.

POZNÁMKA: Tento nástroj disponuje funkciou automatického vypnutia. Hlavný vypínač sa automaticky vypne, ak po určitej dobe od jeho zapnutia nevytiahnete spúšťací spínač, aby sa zabránilo neúmyselnému spusteniu.

Zapínanie

VAROVANIE: Pred vložením akumulátora do nástroja sa vždy presvedčite, či spúšťací spínač funguje správne a po uvoľnení sa vráti do pozície „OFF“.

► **Obr.4:** 1. Spúšťací spínač

Nástroj spustíte jednoduchým stlačením spúšťacieho spínača. Nástroj zastavíte uvoľnením spúšťacieho spínača.

Manometer

► **Obr.5:** 1. Tlačidlo jednotiek 2. Tlačidlo mínus 3. Tlačidlo plus

Ak je nafukovaný predmet pripojený k nástroju, tlak vzduchu predmetu sa po zapnutí nástroja zobrazuje na manometri. Ak k nástroju nie je nič pripojené, manometer zobrazuje hodnotu 0.

Na manometri môžete nastaviť tlak vzduchu. Stlačením tlačidla jednotky zmeníte jednotku. Stlačením tlačidla plus zvýšite hodnotu tlaku. Stlačením tlačidla mínus znížite hodnotu tlaku. Hodnotu tlaku môžete nastaviť od 20 kPa (3 PSI) do 830 kPa (121 PSI).

Zapnutie prednej lampy

► **Obr.6:** 1. Lampa 2. Hlavný vypínač

POZOR: Nedívejte sa priamo do svetla ani jeho zdroja.

Keď nástroj zapnete stlačením hlavného vypínača, indikátor sa rozsvieti. Keď nástroj vypnete stlačením hlavného vypínača, indikátor zhasne.

UPOZORNENIE: Pri prehrievaní nástroja lampa bliká. Pred opätovným použitím nechajte nástroj plne vychladnúť.

POZNÁMKA: Suchou tkaninou utrite znečistené šošovky lampy. Dávajte pozor, aby sa šošovky lampy nepoškrabali. Mohla by sa znížiť intenzita osvetlenia.

Skladovanie adaptéra

► **Obr.7:** 1. Ihla na športovú loptu 2. Adaptér na ventil Presta 3. Držiak adaptéra

Adaptéry je možné skladovať v držiaku adaptérov nástroja. Ihlu na športovú loptu vložte pred upevnením k držiaku adaptérov do adaptéra na ventil Presta.

Skladovanie hadice

► **Obr.8:** 1. Držiak hadice 2. Hadica

Hadicu je možné upevniť k držiaku hadice nástroja.

PREVÁDZKA

POZNÁMKA: Štandardné Adaptér sa líšia v závislosti od krajiny.

Používanie adaptéra na britský ventil

1. Odklopte páčku hustiacej koncovky.
2. Vložte adaptér na britský ventil do hustiacej koncovky.

3. Pevne sklopte páčku hustiacej koncovky.

► **Obr.9:** 1. Adaptér na britský ventil 2. Hustiaca koncovka 3. Páčka hustiacej koncovky 4. Driek ventilu

4. Nasadte adaptér na britský ventil na driek ventilu a zároveň otvorte adaptér na britský ventil.

- Zapnite nástroj.
- Nafukujte pneumatiku stlačením spúšťacieho spínača a zároveň kontrolujte stav pneumatiky.

UPOZORNENIE: Keď používate adaptér na britský ventil, na manometri sa z dôvodu vlastností ventilu nezobrazuje presná hodnota. Pri nafukovaní pneumatiky sa neriadte hodnotou na manometri, ale kontrolujte počas nafukovania stav pneumatiky.

Ak sa nástroj zastaví predtým, než pneumatika dosiahne požadovaný tlak, upravte hodnotu tlaku a potom pneumatiku nafukujte znova.

Používanie adaptéra na ventil Schrader

- Odklopte páčku hustiacej koncovky.
- Nasadte hustiacu koncovku na driek ventilu.
► **Obr.10:** 1. Páčka hustiacej koncovky 2. Driek ventilu 3. Hustiaca koncovka
- Pevne sklopte páčku hustiacej koncovky.
- Zapnite nástroj a pomocou manometra nastavte hodnotu tlaku pre pneumatiku.
- Držte stlačený spúšťací spínač, kým sa nástroj nezastaví. Pneumatika sa nafúkne na zadaný tlak.

Používanie adaptéra na ventil Presta

- Povoľte zaisťovaciu maticu na drieku ventilu.
► **Obr.11:** 1. Zaisťovacia matica
- Odklopte páčku hustiacej koncovky.
- Nasadte adaptér na ventil Presta na driek ventilu a potom nasadte hustiacu koncovku na adaptér na ventil Presta.
► **Obr.12:** 1. Adaptér na ventil Presta 2. Hustiaca koncovka 3. Páčka hustiacej koncovky 4. Driek ventilu
- Pevne sklopte páčku hustiacej koncovky.
- Zapnite nástroj a pomocou manometra nastavte hodnotu tlaku pre pneumatiku.
- Držte stlačený spúšťací spínač, kým sa nástroj nezastaví. Pneumatika sa nafúkne na zadaný tlak.
- Odstraňte hustiacu koncovku a adaptér na ventil Presta a potom utiahnite zaisťovaciu maticu.

Používanie ihly na športovú loptu alebo kužeľovitého adaptéra

Môžete nafukovať malé predmety, ako sú športové lopty alebo nafukovacie kolesá/nafukovačky. Na nafukovanie športových lôpt používajte adaptér na športové lopty. Na nafukovanie plávacích kolies/nafukovačiek používajte kužeľovitý adaptér.

- Odklopte páčku hustiacej koncovky.
- Nasadte ihlu na športovú loptu alebo kužeľovitý adaptér na hustiacu koncovku.
► **Obr.13:** 1. Páčka hustiacej koncovky 2. Hustiaca koncovka 3. Ihla na športovú loptu 4. Kužeľovitý adaptér

- Pevne sklopte páčku hustiacej koncovky.
- Vložte ihlu na športovú loptu alebo kužeľovitý adaptér do otvoru v nafukovanom predmete.
- Zapnite nástroj a pomocou manometra nastavte vhodnú hodnotu tlaku.

UPOZORNENIE: Pri nafukovaní plávacieho kolesa/nafukovačky sa na manometri nebude zobrazovať presná hodnota, pretože tlak plávacieho kolesa je nižší ako 20 kPa (3 PSI). Pri nafukovaní plávacieho kolesa/nafukovačky sa neriadte hodnotou na manometri, ale kontrolujte počas nafukovania stav kolesa.

- Držte stlačený spúšťací spínač, kým sa nástroj nezastaví. Predmet sa nafúkne na zadaný tlak.

ÚDRŽBA

⚠ POZOR: Pred vykonaním kontroly alebo údržby vždy skontrolujte, či je nástroj vypnutý a akumulátor je vybitý.

UPOZORNENIE: Nepoužívajte benzín, riedidlo, alkohol ani podobné látky. Mohlo by to spôsobiť zmenu farby, deformácie alebo praskliny.

Ak chcete udržať BEZPEČNOSŤ a BEZPORUCHOVOSŤ výrobku, prenechajte opravy, údržbu a nastavenie na autorizované alebo továrenské servisné centrá Makita, ktoré používajú len náhradné diely značky Makita.

SPECIFIKACE

Model:	DMP180
Celková délka	251 – 266 mm
Max. tlak vzduchu	830 kPa
Pracovní cyklus	5 minut Zap / 5 minut Vyp
Jmenovité napětí	18 V DC
Hmotnost netto	1,4 – 1,7 kg

- Vzhledem k neustálému výzkumu a vývoji zde uvedené technické údaje podléhají změnám bez upozornění.
- Technické údaje a akumulátor se mohou v různých zemích lišit.
- Hmotnost se může lišit v závislosti na nástavcích a předavných zařízeních, včetně akumulátoru. Nejlehčí a nejtěžší kombinace, dle EPTA-Procedure 01/2014, jsou uvedeny v tabulce níže.

Použitelný akumulátor a nabíječka

Akumulátor	BL1815N / BL1820 / BL1820B / BL1830 / BL1830B / BL1840 / BL1840B / BL1850 / BL1850B / BL1860B
Nabíječka	DC18RC / DC18RD / DC18RE / DC18SD / DC18SE / DC18SF / DC18SH

- V závislosti na regionu vašeho bydliště nemusí být některé akumulátory a nabíječky k dispozici.

VAROVÁNÍ: Používejte pouze výše uvedené akumulátory a nabíječky. Použití jiných akumulátorů a nabíječek může způsobit zranění a/nebo požár.

Symbols

Níže jsou uvedeny symboly, se kterými se můžete při použití nářadí setkat. Je důležité, abyste dříve, než s ním začnete pracovat, pochopili jejich význam.



Přečtěte si návod k obsluze.



Riziko prasknutí.



Pouze pro země EU
Z důvodu přítomnosti nebezpečných součástí v zařízeních mohou odpadní elektrické a elektronické zařízení, akumulátory a baterie negativně ovlivnit životní prostředí a lidské zdraví.
Elektrické a elektronické spotřebiče ani akumulátory nevyhazujte do domovního odpadu! V souladu s evropskou směrnicí o odpadních elektrických a elektronických zařízeních, akumulátorech a bateriích a odpadních akumulátorech a bateriích, stejně jako jejím přizpůsobením ve vnitrostátním právu, by odpadní elektrická zařízení, baterie a akumulátory měly být uchovávány odděleně a měly by být odevzdány na vyhrazeném sběrném místě komunálního odpadu, které je provozováno v souladu s předpisy na ochranu životního prostředí. Toto je označeno symbolem přeškrtnuté popelnice na kolečkách, který je umístěn na zařízení.

Účel použití

Toto nářadí slouží k nafukování duší v pneumatikách a sportovních míčích nebo výbavy na vodu.

Hlučnost

Typická vážená hladina hluku (A) určená podle normy EN62841-1:

Hladina akustického tlaku (L_{pA}): 70 dB(A)

Nejistota (K): 3 dB(A)

Hladina hluku při práci může překročit hodnotu 80 dB (A).

POZNÁMKA: Celková(é) hodnota(y) emisí hluku byla(y) změřena(y) v souladu se standardní zkušební metodou a dá se použít k porovnání nářadí mezi sebou.

POZNÁMKA: Hodnotu(y) deklarovaných emisí hluku lze také použít k předběžnému posouzení míry expozice vibracím.

VAROVÁNÍ: Používejte ochranu sluchu.

VAROVÁNÍ: Emise hluku se při používání elektrického nářadí ve skutečnosti mohou od deklarované(ých) hodnot(y) lišit v závislosti na způsobech použití nářadí.

VAROVÁNÍ: Nezapomeňte stanovit bezpečnostní opatření na ochranu obsluhy podle odhadu expozice ve skutečných podmínkách použití. (Vezměte přitom v úvahu všechny části provozního cyklu, tj. kromě doby zátěže například doby, kdy je nářadí vypnuté a kdy běží naprázdno.)

Vibrace

Celková hodnota vibrací (vektorový součet tří os) určená podle normy EN62841-1:

Pracovní režim: Nafukování (830 kPa)

Emise vibrací (a_h): 3,6 m/s²

Nejistota (K): 1,5 m/s²

POZNÁMKA: Celková(é) hodnota(y) deklarovaných vibrací byla(y) změněna(y) v souladu se standardní zkušební metodou a dá se použít k porovnání nářadí mezi sebou.

POZNÁMKA: Celkovou(é) hodnotu(y) deklarovaných vibrací lze také použít k předběžnému posouzení míry expozice vibracím.

VAROVÁNÍ: Emise vibrací se při používání elektrického nářadí ve skutečnosti mohou od deklarované(y) hodnot(y) lišit v závislosti na způsobech použití nářadí.

VAROVÁNÍ: Nezapomeňte stanovit bezpečnostní opatření na ochranu obsluhy podle odhadu expozice ve skutečných podmínkách použití. (Vezměte přitom v úvahu všechny části provozního cyklu, tj. kromě doby zátěže například doby, kdy je nářadí vypnuté a kdy běží naprázdno.)

Prohlášení ES o shodě

Pouze pro evropské země

Prohlášení ES o shodě je obsaženo v Příloze A tohoto návodu k obsluze.

BEZPEČNOSTNÍ VÝSTRAHY

Obecná bezpečnostní upozornění k elektrickému nářadí

VAROVÁNÍ: Přečtete si všechny bezpečnostní výstrahy i pokyny a prohlédněte si ilustrace a specifikace dodané k tomuto elektrickému nářadí. Nedodržení všech níže uvedených pokynů může vést k úrazu elektrickým proudem, požáru či vážnému zranění.

Všechna upozornění a pokyny si uschovejte pro budoucí potřebu.

Pojem „elektrické nářadí“ v upozorněních označuje elektrické nářadí, které se zapojuje do elektrické sítě, nebo elektrické nářadí využívající akumulátory.

Bezpečnost na pracovišti

1. **Udržujte na pracovišti pořádek a dbejte, aby bylo dobře osvětlené.** Nepořádek a nedostatek světla mohou zapříčinit úraz.
2. **Nepracujte s elektrickým nářadím ve výbušném prostředí, například na místech s výskytem hořlavých kapalin, plynů nebo prachu.** Elektrické nářadí produkuje jiskry, které mohou způsobit vznícení prachu nebo par.
3. **Během činnosti s elektrickým nářadím udržujte děti a přihlížející v dostatečné vzdálenosti.** Rozptýlování může způsobit ztrátu kontroly.

Elektrická bezpečnost

1. **Zástrčka elektrického nářadí musí dosáhnout k elektrické zásuvce. Zástrčku nikdy žádným způsobem neupravujte. Při použití elektrického nářadí s uzemněním nepoužívejte žádné adaptéry.** Neupravené zástrčky a odpovídající zásuvky snižují nebezpečí úrazu elektrickým proudem.
2. **Vyhýbejte se tělesnému kontaktu s uzemněnými předměty, např. potrubím, radiátory, sporáky a chladničkami.** V případě uzemnění vašeho těla hrozí zvýšené nebezpečí úrazu elektrickým proudem.
3. **Nevystavujte elektrické nářadí působení deště nebo vlhka.** Voda, která se dostane do elektrického nářadí, zvyšuje nebezpečí úrazu elektrickým proudem.
4. **Nenamáhejte napájecí kabel. Nikdy nepřenášejte elektrické nářadí za napájecí kabel ani za něj při vytažování ze zásuvky netahejte.** Dbejte, aby napájecí kabel nepřišel do styku s teplem, olejem, ostrými hranami nebo pohyblivými díly. Poškozené nebo zamotané napájecí kabely zvyšují nebezpečí úrazu elektrickým proudem.
5. **Pracujete-li s elektrickým nářadím venku, využijte prodlužovací kabel vhodný k venkovnímu použití.** Použití napájecího kabelu vhodného pro venkovní použití snižuje nebezpečí úrazu elektrickým proudem.
6. **Budete-li muset s elektrickým nářadím pracovat ve vlhkém prostředí, použijte napájení s proudovým chráničem.** Použití proudového chrániče omezí nebezpečí úrazu elektrickým proudem.
7. **Elektrické nástroje mohou vytvářet elektromagnetická pole (EMP), která jsou pro uživatele škodlivá.** Uživatelé kardiostimulátorů a jiných podobných zdravotních přístrojů by se měli před použitím tohoto nástroje poradit s výrobcem svého zdravotního zařízení a/nebo s lékařem.

Bezpečnost osob

1. **Při práci s elektrickým nářadím buďte opatrní, dávejte pozor na to, co děláte, a používejte zdravý rozum.** Nepracujte s elektrickým nářadím, když jste unavení nebo pod vlivem drog, alkoholu či léků. Chvilková nepozornost při práci s elektrickým nářadím může mít za následek těžký úraz.
2. **Používejte osobní ochranné prostředky. Vždy používejte ochranu zraku.** Ochranné pracovní prostředky, jako je například respirátor, protiskluzová obuv, ochranná přilba nebo ochrana sluchu, omezí při správném použití riziko zranění.
3. **Zamezte neúmyslnému uvedení do chodu. Před připojením ke zdroji napájení, při zvedání či přenášení nářadí a před nasazením akumulátoru se ujistěte, zda je přepínač vypnutý.** Přenášení elektrického nářadí s prstem na přepínači nebo připojování elektrického nářadí se zapnutým přepínačem může způsobit úraz.
4. **Před zapnutím elektrického nářadí odstraňte všechny nastavovací klíče.** Klíč ponechaný v otáčející se části elektrického nářadí může způsobit úraz.

5. **Nepřečnujte vlastní schopnosti. Udržujte vždy správný postoj a rovnováhu.** To umožňují lepší ovládnání elektrického nářadí v nenadálých situacích.
6. **Vhodně se oblěkněte. Nenoste volné šaty ani šperky.** Dbejte, abyste měli vlasy a oblečení v dostatečné vzdálenosti od pohyblivých částí. Volné šaty, šperky nebo dlouhé vlasy mohou být zachyceny pohyblivými částmi.
7. **Je-li možné připojit zařízení pro odsávání a zachytávání pilin, dbejte, aby bylo připojené a správně používané.** Používání zařízení na shromažďování pilin může omezit rizika spojená s prachem.
8. **Nedovoďte, abyste kvůli pocitu znalosti nabytému častým používáním nástrojů z pohodlnější a přestali dbát bezpečnostních předpisů.** Neopatrnost může způsobit vážné zranění během okamžiku.
9. **Při používání elektrického nářadí vždy noste ochranné brýle určené k ochraně zraku. Ochranné brýle musí splňovat požadavky normy ANSI Z87.1 v USA, EN 166 v Evropě nebo AS/NZS 1336 v Austrálii a na Novém Zélandu. V Austrálii a na Novém Zélandu je dle zákona též nutné nosit obličejový štít chránící obličej.**

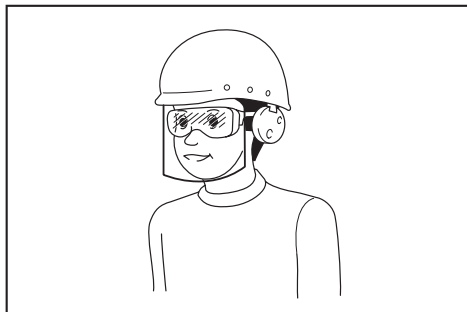

Za vynucení používání vhodných ochranných pracovních prostředků obsluhou nářadí či jinými osobami v bezprostřední blízkosti pracoviště odpovídá zaměstnavatel.

Práce s elektrickým nářadím a péče o něj

1. **Nepoužívejte při práci s nářadím hrubou sílu. Používejte správné elektrické nářadí pro zamýšlené použití.** Se správným elektrickým nářadím používaným v souladu s jeho určením dosáhnete lepších výsledků a vyšší bezpečnosti.
 2. **Nepoužívejte elektrické nářadí, nelze-li jej vypínačem zapnout nebo vypnout.** Každé elektrické nářadí, které nelze ovládat pomocí vypínače, je nebezpečné a musí být opraveno.
 3. **Před nastavováním, výměnou příslušenství nebo uložení elektrického nářadí odpojte jeho zástrčku od zdroje napájení, případně odpojte jeho akumulátor (je-li odpojitelny).** Takováto preventivní bezpečnostní opatření snižují nebezpečí neúmyslného spuštění elektrického nářadí.
4. **Nepoužívané elektrické nářadí ukládejte mimo dosah dětí a nedovoďte s ním pracovat osobám, které nejsou s tímto nářadím nebo s těmito pokyny obeznámeny.** V rukou nepovolaných osob je elektrické nářadí nebezpečné.
 5. **Provádějte údržbu elektrického nářadí a příslušenství. Kontrolujte správnost nastavení a spojení pohyblivých částí, jejich neporušenost a všechny ostatní podmínky, které mohou ovlivňovat jejich činnost. Je-li elektrické nářadí poškozené, nechte je před použitím opravit.** Špatně udržované elektrické nářadí bývá příčinou úrazů.
 6. **Udržujte řezné nástroje nabroušené a čisté.** Správně udržované řezné nástroje s ostrými řeznými břity se snadněji ovládají a je u nich menší pravděpodobnost, že uvíznou.
 7. **Používejte elektrické nářadí, příslušenství, pracovní nástroje, atd. v souladu s těmito pokyny. Současně vezměte v úvahu podmínky na pracovišti a povahu prováděné činnosti.** Použití elektrického nářadí pro jiné než určené činnosti by mohlo vést ke vzniku nebezpečné situace.
 8. **Držadla a uchopovací plochy udržujte suché, čisté a chraňte je před olejem a mazacím tukem.** V případě kluzkých držadel a uchopovacích ploch není možné v neočekávaných situacích s nástrojem bezpečně manipulovat a ovládat jej.
 9. **Při použití nástroje nenoste látkové pracovní rukavice, aby nedošlo k jejich namotání.** Namotání látkových pracovních rukavic do pohyblivých částí nástroje může způsobit zranění.
- #### Práce s akumulátorovými nářadím a péče o něj
1. **Nabíjení provádějte pouze pomocí nabíječky určené výrobcem.** Nabíječka vhodná pro jeden typ akumulátoru může při použití s jiným akumulátorem vést ke vzniku nebezpečí požáru.
 2. **Elektrické nářadí používejte pouze s určenými akumulátory.** Použití jiných akumulátorů může vyvolat nebezpečí zranění a požáru.
 3. **Pokud akumulátor nepoužíváte, udržujte jej mimo dosah jiných kovových předmětů, jako jsou kancelářské sponky, mince, klíče, hřebíky, šrouby nebo jiné malé kovové předměty, které mohou propojit svorky akumulátoru.** Zkratování svorek akumulátoru může způsobit popálení nebo požár.
 4. **Při hrubém zacházení může s akumulátorem uniknout elektrolyt. Vyvarujte se styku s ním. Pokud dojde k náhodnému kontaktu, omyjte zasažené místo vodou. Pokud elektrolyt zasáhne oči, vyhledejte lékařskou pomoc.** Elektrolyt uniklý z akumulátoru může způsobit podráždění nebo popálení pokožky.
 5. **Nepoužívejte poškozený nebo upravený akumulátor nebo nářadí.** U poškozených nebo upravených akumulátorů může dojít k neočekávanému chování, které může mít za následek požár, výbuch nebo riziko poranění.
 6. **Akumulátor nebo nářadí nevystavujte ohni nebo vysokým teplotám.** Při vystavení žáru ohně nebo teplotám nad 130 °C může dojít k výbuchu.
 7. **Postupujte dle nabíjecích pokynů a akumulátor nebo nářadí nenabíjejte mimo teplotní rozsah specifikovaný v pokynech.** Nesprávné nabíjení při teplotách mimo stanovený rozsah může poškodit akumulátor a zvýšit riziko požáru.

Servis

1. **Vaše elektrické nářadí si nechávejte opravovat kvalifikovaným pracovníkem s použitím výhradně identických náhradních dílů.** Tím zajistíte zachování bezpečnosti elektrického nářadí.
2. **Akumulátory nikdy sami nespravujte.** Opravy akumulátorů smí provádět pouze výrobce nebo autorizovaná servisní střediska.
3. **Dodržujte pokyny pro mazání a výměnu příslušenství.**

Bezpečnostní upozornění k akumulátorovému kompresoru

1. **Když nafukujete předměty, připojte pneumatické skličidlo, adaptér a ventil velmi pevně.** Jinak může dojít k poškození předmětu, hadice, pneumatického skličidla nebo adaptéru a vašemu zranění.
2. **Tlak vzduchu snižujte pomalu. Když odpojujete hadici poté, co je předmět nafouknutý, podržte pevně daný předmět, hadici i pneumatické skličidlo.** Předmět, pneumatické skličidlo nebo adaptér mohou kvůli vypouštěnému vzduchu odskočit a způsobit zranění.
3. **Nenafukujte předmět za jeho hranici maximálního tlaku.** Jinak může dojít k poškození nářadí nebo předmětu a vašemu zranění.
4. **Nepoužívejte nářadí při tlaku větším, než je stanovený maximální výstupní tlak nářadí.** Jestliže bude nářadí použito při větším než maximálním výstupním tlaku, může dojít k prasknutí předmětu nebo samotného nářadí.
5. **Nafukujte pouze takové předměty, které jsou k tomu určeny výrobcem, například nafukovací míče nebo vybavení na vodu.** Nafukování jiných předmětů je může poškodit a způsobit zranění.
6. **Při nafukování předmětů kontrolujte tlakoměr, stav nářadí a předmětu, ale také to, zda neuniká vzduch.** Jinak může dojít k poškození nářadí nebo předmětu, což může způsobit zranění.
7. **Nářadí při přenášení držte za držadlo. Nedržte hadici, ani za ni netahejte.** Nářadí se může poškodit a způsobit zranění.
8. **Po nafouknutí předmětu zkontrolujte tlak vzduchu pomocí spolehlivého a zkalibrovaného měřidla.** Tlakoměr nářadí slouží pouze jako orientační nástroj.
9. **Po použití nářadí po dobu 5 minut nepřetržitě je nutné nářadí přestat používat a nechat 5 minut ochladit. Nepoužívejte nářadí déle, než je stanovený provozní doba pro nepřetržitě použití.** Jinak se může nářadí poškodit a způsobit zranění.
10. **Nepoužívejte nářadí na písku nebo prašném povrchu.** Dovnitř nářadí se mohou dostat cizí částice a způsobit poruchu.
11. **Nemiřte výstupem hadice na sebe nebo jiné osoby.** Může dojít k odfouknutí předmětu a zranění.
12. **Nemiřte výstupem hadice na prach nebo podobné věci.** Prach se může rozptýlit a způsobit zranění.

13. **Nenafukujte předměty s velkým objemem.** Jestliže budete nafukovat předměty s velkým objemem, nářadí se příliš zahřeje a může vás popálit.
14. **Nesahajte na nářadí, hadici, pneumatické skličidlo nebo adaptér ihned po nafukování předmětů.** Kovové části mohou být extrémně horké a mohly by vás popálit.
15. **Nepoužívejte nářadí s mokřýma rukama.**
16. **Když skládáte svorku pneumatického skličidla, dávejte pozor, abyste si mezi nimi neskřípli prsty.**
17. **Ujistěte se, zda není hadice zamotaná.** Zamotaná hadice může způsobit ztrátu rovnováhy a následně zranění.
18. **Nikdy neponechávejte nářadí bez dozoru, když je hadice připojena k předmětu nebo je nářadí v provozu.**
19. **Nepoužívejte nářadí jako dýchací přístroj.**
20. **Nepoužívejte nářadí ke sprejování chemických látek.** Může dojít k poškození vašich plic inhalací toxických výparů.
21. **Nářadí používejte v otevřeném prostoru minimálně 50 cm od jakéhokoli zdi nebo předmětu, který by mohl bránit toku vzduchu k ventilačním otvorům.**
22. **Nářadí nerozebírejte.**
23. **Používejte pouze standardní příslušenství dodané společností Makita.** Při použití jiného příslušenství či nástavců může hrozit nebezpečí zranění osob.

Důležitá bezpečnostní upozornění pro akumulátor

1. **Před použitím akumulátoru si přečtěte všechny pokyny a varovné symboly na (1) nabíječe, (2) akumulátoru a (3) výrobku využívajícím akumulátor.**
2. **Akumulátor nerozebírejte.**
3. **Pokud se příliš zkrátí provozní doba akumulátoru, přerušte okamžitě práci. V opačném případě existuje riziko přehřívání, popálení nebo dokonce výbuchu.**
4. **Budou-li vaše oči zasazeny elektrolytem, vypláchněte je čistou vodou a okamžitě vyhledejte lékařskou pomoc. Může dojít ke ztrátě zraku.**
5. **Akumulátor nezkratujte:**
 - (1) **Nedotýkejte se svorek žádným vodivým materiálem.**
 - (2) **Neskladujte akumulátor v nádobě s jinými kovovými předměty, jako jsou hřebíky, mince, apod.**
 - (3) **Nevystavujte akumulátor vodě a dešti. Zkrat akumulátoru může způsobit velký průtok proudu, přehřátí, možné popálení a dokonce i poruchu.**
6. **Neskladujte nářadí a akumulátor na místech, kde může teplota překročit 50 °C (122 °F).**
7. **Nespalujte akumulátor, ani když je vážně poškozen nebo úplně opotřeben. Akumulátor může v ohni vybuchnout.**
8. **Dávejte pozor, abyste akumulátor neupustili ani s ním nenaráželi.**

9. **Nepoužívejte poškozené akumulátory.**
10. **Obsažené lithium-iontové akumulátory podléhají právním požadavkům na nebezpečné zboží.**

V případě komerční přepravy například externími dopravci je třeba dodržet zvláštní požadavky na balení a značení.

Pro přípravu zboží k přepravě je nutná konzultace s odborníkem na nebezpečný materiál. Dodržujte také případné podrobnější národní předpisy.

Odkryté kontakty přelepte izolační páskou či jinak zakryjte a akumulátory zabalte tak, aby se v balení nemohly pohybovat.

11. **Při likvidaci akumulátoru jej vyjměte z nářadí a zlikvidujte jej na bezpečném místě. Při likvidaci akumulátoru postupujte podle místních předpisů.**
12. **Akumulátor používejte pouze s výrobky specifikovanými společností Makita.** Instalace akumulátoru do nevhovujících výrobků může způsobit požár, nadměrné zahřívání, explozi nebo únik elektrolytu.
13. **Pokud nářadí delší dobu nepoužíváte, je nutné z něj akumulátor vyjmout.**

TYTO POKYNY USCHOVEJTE.

⚠️ UPOZORNĚNÍ: Používejte pouze originální akumulátory Makita. Používání neoriginálních nebo upravených akumulátorů může způsobit explozi akumulátoru a následný požár, zranění a jiné poškození. Zaniká tím také záruka společnosti Makita na nářadí a nabíječku Makita.

Tipy k zajištění maximální životnosti akumulátoru

1. Akumulátor nabíjte dříve, než dojde k jeho úplnému vybití. Pokud si povšimnete sníženého výkonu nářadí, vždy jej zastavte a dobijte akumulátor.
2. Nikdy nenabíjete úplně nabitý akumulátor. Přebíjení zkracuje životnost akumulátoru.
3. Akumulátor dobíjete při pokojové teplotě od 10 °C do 40 °C (50 °F až 104 °F). Před nabíjením nechejte horký akumulátor zchladnout.
4. Pokud se akumulátor delší dobu nepoužívá (déle než šest měsíců), je nutno jej dobít.

POPIS FUNKCÍ

⚠️ UPOZORNĚNÍ: Před nastavováním nářadí nebo kontrolou jeho funkce se vždy přesvědčte, zda je vypnuté a je vyjmutý akumulátor.

Nasazení a sejmutí akumulátoru

⚠️ UPOZORNĚNÍ: Před nasazením či sejmutím akumulátoru nářadí vždy vypněte.

⚠️ UPOZORNĚNÍ: Při nasazování či snímání akumulátoru pevně držte nářadí i akumulátor. V opačném případě vám může nářadí nebo akumulátor vyklouznout z rukou a mohlo by dojít k jejich poškození či ke zranění.

► **Obr.1:** 1. Červený indikátor 2. Tlačítko 3. Akumulátor

Chcete-li akumulátor sejmout, vysuňte jej se současným přesunutím tlačítka na přední straně akumulátoru.

Při nasazování akumulátoru vyrovnejte jazýček na bloku akumulátoru s drážkou v krytu a zasuňte akumulátor na místo. Akumulátor zasuňte na doraz, až zacvakne na své místo. Není-li tlačítko zcela zajištěno, uvidíte na jeho horní straně červený indikátor.

⚠️ UPOZORNĚNÍ: Akumulátor zasunujte vždy zcela tak, aby nebyl červený indikátor vidět. Jinak by mohl akumulátor ze zařízení vypadnout a způsobit zranění obsluze či přihlížejícím osobám.

















⚠️ UPOZORNĚNÍ: Akumulátor nenasazujte násilím. Nelze-li akumulátor zasunout snadno, nevkládáte jej správně.

Indikace zbývajících kapacity akumulátoru

Pouze pro akumulátory s diodovým ukazatelem

► **Obr.2:** 1. Kontrolky 2. Tlačítko kontroly

Stisknutím tlačítka kontroly na akumulátoru zjistíte zbývajících kapacitu akumulátoru. Kontrolky indikátoru se na několik sekund rozsvítí.

Kontrolky			Zbývajících kapacita
 Svítí	 Nesvítí	 Bliká	
			75 % až 100 %
			50 % až 75 %
			25 % až 50 %
			0 % až 25 %
			Nabíjete akumulátor.
			Došlo pravděpodobně k poruše akumulátoru.
			

POZNÁMKA: Kapacita udávaná indikátorem se může mírně lišit od skutečné kapacity v závislosti na podmínkách používání a teplotě prostředí.

Systém ochrany nářadí a akumulátoru

Nářadí je vybaveno systémem ochrany nářadí a akumulátoru. Tento systém automaticky přeruší napájení, aby se prodloužila životnost nářadí a akumulátoru. Budou-li nářadí nebo akumulátor vystaveny některé z níže uvedených podmínek, nářadí se během provozu automaticky vypne:

Ochrana proti přetížení

Tato ochrana se spustí, pokud se s nářadím pracuje takovým způsobem, že dochází k odběru mimořádně vysokého proudu. V takové situaci nářadí vypne a ukončete činnost, při níž došlo k přetížení nářadí. Potom nářadí zapnete a obnovte činnost.

Ochrana proti přehřátí

Tato ochrana se spustí a kontrolka bude blikat, pokud se nářadí nebo akumulátor přehřeje. V takové situaci nechte nářadí a akumulátor před opětovným zapnutím vychladnout.

Ochrana proti přílišnému vybití

Tato ochrana se spustí, pokud je zbývající kapacita akumulátoru nízká. V takovém případě vyjměte akumulátor z nářadí a nabijte jej.

Hlavní spínač napájení

VAROVÁNÍ: Pokud nářadí nepoužíváte, vždy vypněte hlavní spínač napájení.

UPOZORNĚNÍ: Při přenášení nářadí vypněte hlavní spínač napájení. Jinak může náhodný stisk spouště způsobit zranění.

► **Obr.3:** 1. Hlavní spínač napájení

Jestliže chcete nářadí zapnout, stiskněte hlavní spínač napájení. Jestliže chcete nářadí vypnout, stiskněte znovu hlavní spínač napájení.

POZNÁMKA: Toto nářadí je vybaveno funkcí automatického vypínání. Jako prevence neúmyslného spuštění se hlavní spínač napájení automaticky vypne, pokud není stisknuta spoušť do určité doby po zapnutí hlavního spínače napájení.

Používání spouště

VAROVÁNÍ: Před vložením akumulátoru do nářadí vždy zkontrolujte správnou funkci spouště, a zda se po uvolnění vrací do vypnuté polohy.

► **Obr.4:** 1. Spoušť

Chcete-li nářadí uvést do chodu, stačí stisknout spoušť. Chcete-li nářadí vypnout, uvolněte spoušť.

Tlakoměr

► **Obr.5:** 1. Tlačítko jednotky 2. Tlačítko minus 3. Tlačítko plus

Je-li nafukovaný předmět připojen k nářadí, zobrazuje se tlak vzduchu v předmětu na tlakoměru, když je nářadí zapnuto. Není-li k nářadí nic připojeno, na tlakoměru bude hodnota 0.

Tlak vzduchu lze nastavit na tlakoměru. Chcete-li změnit jednotku měření, stiskněte tlačítko jednotky. Chcete-li zvýšit hodnotu tlaku, stiskněte tlačítko plus. Chcete-li snížit hodnotu tlaku, stiskněte tlačítko minus. Hodnotu tlaku lze nastavit mezi 20 kPa (3 PSI) a 830 kPa (121 PSI).

Rozsvícení předního světla

► **Obr.6:** 1. Světlo 2. Hlavní spínač napájení

UPOZORNĚNÍ: Nedívejte přímo do světla nebo jeho zdroje.

Když zapnete nářadí pomocí stisku hlavního spínače napájení, rozsvítí se kontrolka. Když vypnete nářadí pomocí stisku hlavního spínače napájení, kontrolka zhasne.

POZOR: Při přehřátí nářadí bude světlo blikat. Před obnovením práce nechte nářadí zcela vychladnout.

POZNÁMKA: K otření nečistot ze skla světla použijte suchý hadřík. Dbejte, abyste sklo světla nepoškrábali. Mohlo by dojít ke snížení svítivosti.

Uložení adaptéru

► **Obr.7:** 1. Jehla na mič 2. Adaptér na Presta ventilek 3. Držák adaptéru

Adaptéry lze skladovat v držáku adaptéru na nářadí. Jehlu na mič vložte do adaptéru na Presta ventilek, teprve poté je vložte do držáku adaptéru.

Uložení hadice

► **Obr.8:** 1. Držák hadice 2. Hadice

Hadici lze připevnit k držáku hadice na nářadí.

PRÁCE S NÁŘADÍM

POZNÁMKA: Standardní Adaptér se liší podle země.

Použití adaptéru na Dunlop ventilek

1. Roztáhněte svorku pneumatického sklíčidla.
2. Vložte adaptér na Dunlop ventilek do pneumatického sklíčidla.
3. Složte pevně svorku pneumatického sklíčidla.
► **Obr.9:** 1. Adaptér na Dunlop ventilek
2. Pneumatické sklíčidlo 3. Svorka pneumatického sklíčidla 4. Dřívko ventilku
4. Připevněte adaptér na Dunlop ventilek k dřívku ventilku, když je adaptér otevřený.

- Zapněte nářadí.
- Nafoukněte duši stisknutím spouště a zároveň kontrolujte stav duše.

POZOR: Při použití adaptéru na Dunlop ventilek nebude tlakoměr ukazovat přesnou hodnotu, a to kvůli vlastnostem samotného ventilku. Při nafukování duše se neříďte hodnotou na tlakoměru, ale stavem duše.

Jestliže se nářadí zastaví před tím, než je dosaženo požadovaného tlaku v duši, upravte hodnotu tlaku a poté znovu nafukujte.

Použití adaptéru na Schrader ventilek

- Roztáhněte svorku pneumatického sklíčidla.
- Připojte pneumatické sklíčidlo k dřívku ventilku.
► **Obr.10:** 1. Svorka pneumatického sklíčidla 2. Dřívok ventilku 3. Pneumatické sklíčidlo
- Složte pevně svorku pneumatického sklíčidla.
- Zapněte nářadí a poté pomocí tlakoměru nastavte hodnotu tlaku vhodnou pro danou duši.
- Držte spoušť nářadí, dokud se nářadí nezastaví. Duše bude nafouknuta na specifikovaný tlak.

Použití adaptéru na Presta ventilek

- Povolte pojistnou matici na dřívku ventilku.
► **Obr.11:** 1. Pojistná matice
- Roztáhněte svorku pneumatického sklíčidla.
- Připojte adaptér na Presta ventilek k dřívku ventilku, poté připojte pneumatické sklíčidlo k adaptéru na Presta ventilek.
► **Obr.12:** 1. Adaptér na Presta ventilek 2. Pneumatické sklíčidlo 3. Svorka pneumatického sklíčidla 4. Dřívok ventilku
- Složte pevně svorku pneumatického sklíčidla.
- Zapněte nářadí a poté pomocí tlakoměru nastavte hodnotu tlaku vhodnou pro danou duši.
- Držte spoušť nářadí, dokud se nářadí nezastaví. Duše bude nafouknuta na specifikovaný tlak.
- Odpojte pneumatické sklíčidlo a adaptér na Presta ventilek, poté utáhněte pojistnou matici.

Použití jehly na míč nebo kuželového adaptéru

Nafukovat lze také menší předměty jako sportovní míče a vybavení na vodu. Chcete-li nafukovat sportovní míče, použijte jehlu na míč. Chcete-li nafukovat vybavení na vodu, použijte kuželový adaptér.

- Roztáhněte svorku pneumatického sklíčidla.
- Připojte jehlu na míč nebo kuželový adaptér k pneumatickému sklíčidlu.
► **Obr.13:** 1. Svorka pneumatického sklíčidla 2. Pneumatické sklíčidlo 3. Jehla na míč 4. Kuželový adaptér
- Složte pevně svorku pneumatického sklíčidla.

- Vložte jehlu na míč nebo kuželový adaptér do otvoru na předmětu, který chcete nafouknout.

- Zapněte nářadí a poté pomocí tlakoměru nastavte vhodnou hodnotu.

POZOR: Když nafukujete vybavení na vodu, nebude tlakoměr ukazovat přesnou hodnotu, protože tlak je menší než 20 kPa (3 PSI). Při nafukování vybavení na vodu se neříďte hodnotou na tlakoměru, ale stavem vybavení na vodu.

- Držte spoušť nářadí, dokud se nářadí nezastaví. Předmět bude nafouknut na specifikovaný tlak.

ÚDRŽBA

⚠ UPOZORNĚNÍ: Před zahájením kontroly nebo údržby nářadí se vždy ujistěte, zda je vypnuté a je vyjmut akumulátor.

POZOR: Nikdy nepoužívejte benzín, benzen, ředidlo, alkohol či podobné prostředky. Mohlo by tak dojít ke změnám barvy, deformacím či vzniku prasklin.

K zachování BEZPEČNOSTI a SPOLEHLIVOSTI výrobku musí být opravy a veškerá další údržba či seřizování prováděny autorizovanými nebo továrními servisními středisky společnosti Makita s využitím náhradních dílů Makita.

TEHNIČNI PODATKI

Model:	DMP180
Celotna dolžina	251–266 mm
Največji zračni tlak	830 kPa
Obratovalni cikel	5 minut vklop./5 minut izklop.
Nazivna napetost	D.C. 18 V
Neto teža	1,4 – 1,7 kg

- Ker nenehno opravljamo raziskave in razvijamo svoje izdelke, se lahko tehnični podatki v tem dokumentu spremenijo brez obvestila.
- Tehnični podatki in baterijski vložki se lahko razlikujejo glede na državo uporabe izdelka.
- Teža se lahko razlikuje glede na priključke, vključno z akumulatorsko baterijo. Najlažja in najtežja kombinacija v skladu s postopkom EPTA 01/2014 sta prikazani v preglednici.

Uporabna akumulatorska baterija in polnilnik

Baterijski vložek	BL1815N / BL1820 / BL1820B / BL1830 / BL1830B / BL1840 / BL1840B / BL1850 / BL1850B / BL1860B
Polnilnik	DC18RC / DC18RD / DC18RE / DC18SD / DC18SE / DC18SF / DC18SH

- Nekatere zgoraj navedene akumulatorske baterije in polnilniki morda v vaši državi prebivališča niso na voljo.

⚠ OPOZORILO: Uporabljajte le zgoraj navedene akumulatorske baterije in polnilnike. Uporaba drugih akumulatorskih baterij in polnilnikov lahko povzroči telesne poškodbe in/ali požar.

Simboli

Naslednji simboli se uporabljajo v povezavi s strojem. Pred uporabo izdelka se obvezno seznanite z njihovim pomenom.



Preberite navodila za uporabo.



Nevarnost razpočenja.



Samo za države EU
Zaradi prisotnosti nevarnih komponent v opremi imajo lahko uporabljena električna in elektronska oprema, akumulatorji in baterije negativen vpliv na okolje in zdravje ljudi.

Električnih in elektronskih naprav ali baterij ne odlagajte med gospodinjske odpadke! Skladno z evropsko Direktivo o odpadnih električnih in elektronskih opremi, o akumulatorjih in baterijah ter odpadnih akumulatorjih in baterijah ter njeno uporabo v državnih zakonih morate rabljeno električno in elektronsko opremo, baterije in akumulatorje zbirati ločeno ter dostaviti na posebno zbiralno mesto za komunalne odpadke, ki deluje skladno s predpisi za zaščito okolja. To nakazuje simbol prečrtanega smetnjaka s kolesi, ki je natisnjen na opremi.

Predvidena uporaba

Orodje je namenjeno za napihovanje gum, športnih žog ali manjših plavalnih obročev.

Hrup

Običajna A-ovrednotena raven hrupa v skladu z EN62841-1:
Raven zvočnega tlaka (L_{pA}): 70 dB (A)
Odstopanje (K): 3 dB (A)

Nivo hrupa med delom lahko preseže 80 dB (A).

OPOMBA: Navedene vrednosti oddajanja hrupa so bile izmerjene v skladu s standardnimi metodami testiranja in se lahko uporabljajo za primerjavo orodij.

OPOMBA: Navedene vrednosti oddajanja hrupa se lahko uporabljajo tudi pri predhodni oceni izpostavljenosti.

⚠ OPOZORILO: Uporabljajte zaščito za sluh.

⚠ OPOZORILO: Oddajanje hrupa med dejansko uporabo električnega orodja se lahko razlikuje od navedenih vrednosti, odvisno od načina uporabe orodja in predvsem vrste obdelovanca.

⚠ OPOZORILO: Upravljevec mora za lastno zaščito poznati varnostne ukrepe, ki temeljijo na oceni izpostavljenosti v dejanskih pogojih uporabe (poleg časa proženja je treba upoštevati celoten delovni cikel, vključno s časom, ko je orodje izklopljeno, in časom, ko deluje v prostem teku).

Vibracije

Skupne vrednosti vibracij (vektorska vsota treh osi) v skladu z EN62841-1:

Delovni način: napihovanje (830 kPa)

Emisije vibracij (a_h): 3,6 m/s²

Odstopanje (K): 1,5 m/s²

OPOMBA: Navedene skupne vrednosti oddajanja vibracij so bile izmerjene v skladu s standardnimi metodami testiranja in se lahko uporabljajo za primerjavo orodij.

OPOMBA: Navedene skupne vrednosti oddajanja vibracij se lahko uporabljajo tudi pri predhodni oceni izpostavljenosti.

⚠ OPOZORILO: Oddajanje vibracij med dejansko uporabo električnega orodja se lahko razlikuje od navedenih vrednosti, odvisno od načina uporabe orodja in predvsem vrste obdelovanca.

⚠ OPOZORILO: Upravitelj mora za lastno zaščito poznati varnostne ukrepe, ki temeljijo na oceni izpostavljenosti v dejanskih pogojih uporabe (poleg časa proženja je treba upoštevati celoten delovni cikel, vključno s časom, ko je orodje izklopljeno, in časom, ko deluje v prostem teku).

Izjava o skladnosti ES

Samo za evropske države

Izjava ES o skladnosti je vključena v dodatku A, ki je priložen tem navodilom za uporabo.

VARNOSTNA OPOZORIILA

Splošna varnostna opozorila za električno orodje

⚠ OPOZORILO: Preberite vsa varnostna opozorila in navodila s slikami in tehničnimi podatki, ki so dobavljeni skupaj z električnim orodjem. Ob neupoštevanju spodaj navedenih navodil obstaja nevarnost električnega udara, požara in/ali hudih telesnih poškodb.

Shranite vsa opozorila in navodila za poznejšo uporabo.

Izraz „električno orodje“ v opozorilih se nanaša na vaše električno orodje (s kablom) ali baterijsko električno orodje (brez kabla).

Varnost na delovnem mestu

1. **Delovno območje mora biti čisto in dobro osvetljeno.** Neurejena ali temna območja povečajo možnost nesreče.
2. **Ne uporabljajte električnega orodja v eksplozivnih območjih, kjer so prisotne vnetljive tekočine, plini ali prah.** Električna orodja ustvarjajo iskre, ki lahko vžgejo prah ali hlapce.
3. **Otroci in prisotne osebe se ne smejo približevati upravljavcu električnega orodja med delom.** Motnje lahko povzročijo izgubo nadzora.

Električna varnost

1. **Vtič električnega orodja se mora ujemati z vtičnico. Nikoli ne spreminjajte vtiča. Ne uporabljajte vmesniških vtičev z ozemljenim električnim orodjem.** Nespremenjeni vtiči in ujemajoče se vtičnice bodo zmanjšali nevarnost električnega udara.
2. **Izogibajte se stiku z ozemljenimi površinami, kot so cevi, radiatorji, štedilniki in hladilniki.** Če je vaše telo ozemljeno, obstaja večja nevarnost električnega udara.
3. **Ne izpostavljajte električnega orodja dežju ali mokroti.** Voda, ki vdira v električno orodje, bo povečala nevarnost električnega udara.
4. **Ne zlorabljajte kabla.** Nikoli ne uporabljajte kabla za nošenje, vlečenje ali izklapljanje električnega orodja. Kabla ne približujte virom toplote, olju, ostrim robovom ali gibljivim delom. Poškodovani ali prepleteni kabli povečajo nevarnost električnega udara.
5. **Pri uporabi električnega orodja na prostem uporabite podaljšek, ki je primeren za uporabo na prostem.** Uporaba primerne kabla zmanjša nevarnost električnega udara.
6. **Če je uporaba električnega orodja v vlažnem okolju neizogibna, uporabite zaščitno napravo za diferenčni tok (RCD).** Uporaba naprave RCD zmanjša nevarnost električnega udara.
7. **Električna orodja lahko proizvajajo elektromagnetna polja (EMF), ki uporabniku niso škodljiva.** Vendar pa se morajo uporabniki srčnih spodbujevalnikov in drugih podobnih medicinskih pripomočkov pred uporabo tega električnega orodja posvetovati s proizvajalcem pripomočka in/ali zdravnikom.

Osebná varnost

1. **Pri uporabi električnega orodja bodite pozorni in glejte, kaj počnete, ter uporabljajte zdrav razum. Ne uporabljajte električnega orodja, če ste utrujeni ali pod vplivom drog, alkohola ali zdravil.** Trenutek nepazljivosti med delom z električnim orodjem lahko povzroči resne telesne poškodbe.
2. **Uporabljajte osebno zaščitno opremo. Vedno uporabljajte zaščito za oči.** Uporaba zaščitne opreme (npr. protiprašna maska, ndrseči zaščitni čevlji, trdo pokrivalo ali zaščita za sluh) v primernih pogojih bo zmanjšala možnost telesnih poškodb.
3. **Preprečite nenameren zagon. Pred priključitvijo vira napajanja in/ali akumulatorskega sklopa ali med dvigovanjem/prenašanjem orodja zagotovite, da je stikalo izklopljeno.** Pri prenašanju električnega orodja s prstom na sprožilcu ali električnega orodja pod napetostjo z vklopljenim stikalom obstaja velika možnost nezgode.
4. **Preden vklopíte električno orodje, odstranite vse prilagoditvene ključe.** Ključ, ki je ostal pritrjen na vrtljivi del električnega orodja, lahko povzroči telesne poškodbe.
5. **Ne segajte predaleč. Vselej pazite na ustrezno oporo in ravnotežje.** To omogoča boljši nadzor nad električnim orodjem v nepričakovanih situacijah.

6. **Uporabljajte ustrezna oblačila. Ne nosite ohlapnih oblačil ali nakita. Ne približujte las in obleke glijblivim delom.** Ohlapna oblačila, nakit in dolgi lasje se lahko zataknejo v premične dele.
7. **Če so naprave opremljene s priključki za odstranjevanje prahu in zbiralniki, zagotovite, da so ti priključki povezani in pravilno uporabljeni.** Uporaba zbiralnika prahu lahko zmanjša nevarnosti, povezane s prahom.
8. **Tudi če izdelek pogosto uporabljate in ga že dobro poznate, še vedno upoštevajte varnostna načela.** Nepredvidno dejanje lahko v delčku sekunde povzroči resne poškodbe.
9. **Pri uporabi električnih orodij vedno nosite zaščitna očala, da preprečite poškodbe oči. Očala morajo ustrezati standardu ANSI Z87.1 v ZDA, EN 166 v Evropi ali AS/NZS 1336 v Avstraliji/Novi Zelandiji. V Avstraliji/Novi Zelandiji je zakonsko zahtevano tudi nošenje obrazne zaščite.**

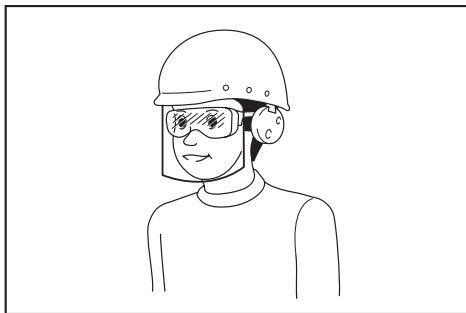

Delodajalec mora zagotoviti, da upravitelji orodja in druge osebe v neposrednem delovnem območju uporabljajo ustrezno zaščitno opremo.

Uporaba in nega električnega orodja

1. **Pri upravljanju električnega orodja ne uporabljajte prekomerne sile. Uporabljajte ustrezno električno orodje.** Ustrezno električno orodje bo pri predvideni hitrosti opravilo delo bolje in varneje.
2. **Ne uporabljajte električnega orodja, ki ga ni mogoče vklopiti in izklopiti s stikalom.** Vsa električna orodja, ki jih ni mogoče nadzorovati s stikalom, so nevarna in jih je treba popraviti.
3. **Pred izvajanjem nastavitve, menjavo pripomočkov ali shranjevanjem električnega orodja izvlecite vtič iz vira napajanja in/ali odklopite akumulatorski sklop z električnega orodja (če je to mogoče).** Takšni preventivni zaščitni ukrepi zmanjšajo nevarnost nenamernega zagona električnega orodja.
4. **Neuporabljeno električno orodje hranite izven dosega otrok in ne dovolite, da električno orodje uporabljajo osebe, ki niso seznanjene z električnim orodjem ali temi navodili.** Električna orodja so v rokah neusposobljenih oseb nevarna.
5. **Električno orodje in pripomočke dobro vzdržujte. Preverite morebitno napačno poravnost ali zatikanje premikajočih se delov, zlomljene dele in vsa druga stanja, ki bi lahko vplivala na delovanje električnega orodja. Če je električno orodje poškodovano, ga je treba pred uporabo popraviti. Veliko nesreč se zgodi zaradi slabo vzdrževanega električnega orodja.**

6. **Rezalno orodje more biti ostro in čisto.** Ustrezno vzdrževano električno orodje z ostrimi rezalnimi robovi se ne bo zatakalo in ga je lažje upravljati.
7. **Električno orodje, pripomočke in nastavke orodja itd. uporabljajte v skladu s temi navodili, pri tem pa upoštevajte delovne pogoje in delo, ki ga boste izvajali.** Uporaba električnega orodja za nepredvidena opravila lahko povzroči nevarne situacije.
8. **Ročaji in držalne površine morajo biti suhi, čisti ter brez olja in masti.** Z drsečimi ročaji in držalnimi površinami orodja ni mogoče varno uporabljati in nadzorovati v nepričakovanih situacijah.
9. **Pri uporabi orodja ne nosite delovnih rokavic iz tkanine, ki se lahko zagodijo.** Zagoditev delovnih rokavic iz tkanine v premičnih delih lahko povzroči telesne poškodbe.

Uporaba akumulatorskega orodja in ravnanje z njim

1. **Orodje polnite samo s polnilnikom, ki ga je določil proizvajalec.** Polnilnik, ki je primeren za eno vrsto akumulatorskih baterij, lahko pomeni nevarnost požara, če ga uporabljate z drugimi akumulatorskimi baterijami.
2. **Električno orodje uporabljajte le s posebej označenimi akumulatorskimi baterijami.** Uporaba drugih akumulatorskih baterij lahko pomeni nevarnost telesnih poškodb in požara.
3. **Ko akumulatorske baterije ne uporabljate, je ne hranite ob kovinskih predmetih, kot so sponke za papir, kovanci, ključji, želblji, vijaki ali drugi manjši kovinski predmeti, ki lahko povzročijo stik med priključkoma.** Kratek stik akumulatorskih priključkov lahko povzroči opekline ali požar.
4. **V neprimernih pogojih lahko iz akumulatorja uhaja tekočina; izogibajte se stiku. Če pride do nenamernega stika, sperite z vodo. Če pride tekočina v stik z očmi, takoj poiščite zdravniško pomoč.** Tekočina iz akumulatorja lahko povzroči draženje ali opekline.
5. **Ne uporabljajte akumulatorskega sklopa ali orodja, ki je poškodovano ali spremenjeno.** Delovanje poškodovanih ali spremenjenih akumulatorjev je nepredvidljivo in lahko povzroči požar, eksplozijo ali telesne poškodbe.
6. **Akumulatorskega sklopa in orodja ne izpostavljajte ognju ali previsoki temperaturi.** Izpostavljenost ognju ali temperaturam nad 130 °C lahko povzroči eksplozijo.
7. **Upoštevajte vsa navodila glede polnjenja in akumulatorskih baterij ali orodja ne polnite zunaj določenega temperaturnega obsega.** Nepravilno polnjenje ali polnjenje pri temperaturah, ki so zunaj določenega obsega, lahko poškoduje akumulator in poveča nevarnost požara.

Servis

1. **Električno orodje lahko servisira samo usposobljen serviser, ki uporablja ustrezne nadomestne dele.** Tako bo zagotovljena varnost električnega orodja.
2. **Nikoli ne servisirajte poškodovanih akumulatorskih sklopov.** Servis akumulatorskih sklopov lahko izvaja samo proizvajalec ali pooblašeni serviser.
3. **Sledite navodilom za mazanje in menjavo pripomočkov.**

Varnostna opozorila za akumulatorsko zračno tlačilko

- 1. Za napihovanje predmetov trdno povežite vpenjalno glavo za zrak, priključek in ventil.** Sicer se lahko predmet, cev, vpenjalna glava za zrak ali priključek poškoduje in povzroči telesne poškodbe.
- 2. Zračni tlak sproščajte počasi. Ko po napihovanju predmetov snemate cev, trdno držite predmet, cev in vpenjalno glavo za zrak.** Predmet, vpenjalna glava za zrak ali priključek se lahko zaradi izstopnega zraka odbije in povzroči telesne poškodbe.
- 3. Pri napihovanju ne prekoračite največjega tlaka predmeta.** V nasprotnem primeru se lahko poškoduje orodje ali predmet oziroma se poškodujete sami.
- 4. Orodja ne uporabljajte pod izhodnim tlakom, ki je višji od najvišjega dovoljenega.** Če uporabljate orodje pod izhodnim tlakom, ki je višji od najvišjega dovoljenega, lahko poči predmet ali orodje.
- 5. Napihujte predmete, ki jih je proizvajalec namenil za napihovanje, kot so gume, športne žoge ali manjši plavalni obroči.** Če napihujete druge predmete, se lahko poškodujejo in povzročijo telesne poškodbe.
- 6. Pri napihovanju predmetov spremljajte merilnik tlaka, stanje orodja in predmeta ter preverite, ali kjerkoli uhaja zrak.** V nasprotnem primeru se lahko orodje ali predmet poškoduje in povzroči telesne poškodbe.
- 7. Kadar nosite orodje, primate za ročaj na orodju. Ne držite ali vlecite cevi.** Lahko se poškoduje orodje in povzroči telesne poškodbe.
- 8. Ko zaključite z napihovanjem predmetov, z zanesljivo in umerjeno merilno opremo preverite zračni tlak.** Merilnik tlaka na orodju uporabljajte zgolj za referenco.
- 9. Če uporabljate orodje neprekinjeno 5 minut, prenehajte z uporabo za 5 minut, da se lahko orodje ohladi. Orodja ne uporabljajte dlje od dovoljenega časa neprekinjenega delovanja.** V nasprotnem primeru se lahko orodje poškoduje in povzroči telesno poškodbo.
- 10. Ne uporabljajte orodja na pesku ali prašni površini.** V orodje lahko vdrejo tujki in povzročijo okvaro.
- 11. Ventila cevi ne usmerjajte vase ali v druge.** Odpadne lahko predmete in povzroči telesne poškodbe.
- 12. Ventila cevi ne usmerjajte za čiščenje prahu ali podobno.** Lahko razprši prah in povzroči telesne poškodbe.
- 13. Ne napihujte predmetov z veliko prostornino.** Če napihujete predmet z veliko prostornino, se lahko orodje izredno segreje in se na njem opečete.
- 14. Takoj po napihovanju predmeta se ne dotikajte orodja, cevi, vpenjalne glave za zrak ali priključka.** Kovinski deli se lahko zelo segrejejo in povzročijo opekline kože.

- 15. Orodja ne uporabljajte z mokrimi rokami.**
- 16. Pri zlaganju sponke vpenjalne glave za zrak pazite, da si ne priščipnete prstov med vpenjalno glavo za zrak in sponko.**
- 17. Prepričajte se, da cev ni zamotana.** Zamotana cev lahko zmanjša ravnotežje in povzroči poškodbe.
- 18. Orodja nikoli ne puščajte brez nadzora, ko je cev pritrjena na predmet, ali med delovanjem.**
- 19. Orodja ne uporabljajte kot dihalno napravo.**
- 20. Orodja ne uporabljajte za razprševanje kemičnih proizvodov.** Strupeni hlapi lahko škodujejo vašim pljučcem.
- 21. Orodje uporabljajte v odprtem prostoru vsaj 50 cm od katere koli stene ali predmeta, ki bi lahko oviral pretok zraka do odprtin za prezračevanje.**
- 22. Ne razstavljajte orodja.**
- 23. Uporabljajte samo standardno dodatno opremo, ki jo nudi Makita.** Pri uporabi drugega pribora ali pripomočkov obstaja nevarnost telesnih poškodb.

Pomembna varnostna navodila za akumulatorsko baterijo

- 1. Pred uporabo baterijskega vložka preberite vsa navodila in opozorilne oznake na (1) polnilniku akumulatorja, (2) akumulatorju in (3) izdelku, ki uporablja akumulator.**
- 2. Ne razstavljajte baterijskega vložka.**
- 3. Če se je čas delovanja občutno skrajšal, takoj prenehajte uporabljati orodje. V nasprotnem primeru lahko pride do pregretja, morebitnih opeklin in celo eksplozije.**
- 4. Če pride elektrolit v stik z očmi, jih sperite s čisto vodo in takoj poiščite zdravniško pomoč. Posledica je lahko izguba vida.**
- 5. Ne povzročite kratkega stika baterijskega vložka:**
 - (1) Ne dotikajte se priključkov s kakršnim koli prevodnim materialom.**
 - (2) Izogibajte se shranjevanju baterijskega vložka v vsebniku z drugimi kovinskimi predmeti kot so žebliji, kovanci itn.**
 - (3) Ne izpostavljajte baterijskega vložka vodi ali dežju.****Kratek stik akumulatorja lahko povzroči velik električni tok, pregrevanje, morebitne opekline in celo okvaro.**
- 6. Ne shranjujte orodja in baterijskega vložka na mestih, kjer lahko temperatura doseže ali preseže 50 °C.**
- 7. Ne sežigajte baterijskega vložka, tudi če je hudo poškodovan ali v celoti izpraznjen. Baterijski vložek lahko v ognju eksplodira.**
- 8. Poskrbite, da akumulator ne bo izpostavljen padcem ali udarcem.**
- 9. Ne uporabljajte poškodovanih akumulatorjev.**

10. **Priložene litij-ionske baterije ustrezajo zahtevam zakonodaje v zvezi z nevarnim blagom.** Za komercialne prevoze, npr. tiste, ki jih opravljajo tretje stranke in carinski posredniki, je treba upoštevati posebne zahteve v zvezi z embalažo in označevanjem.
- Med postopkom priprave na odpremo izdelka se je treba posvetovati s strokovnjakom za nevarne snovi. Pri tem upoštevajte tudi podrobnejše nacionalne predpise.
- Odprte stike oblepite z lepilnim trakom ali jih drugače zaščitite, baterijo pa zapakirajte tako, da se v embalaži ne more premikati.
11. **Ko odstranjujete akumulatorsko baterijo, jo vzemite iz orodja in varno zavržite. Upoštevajte lokalne uredbe glede odlaganja baterije.**
12. **Baterije uporabljajte le z izdelki, ki jih določijo Makita.** Če namestite baterije v neskladne izdelke, lahko pride do požara, pregrevanja, eksplozije ali puščanja elektrolita.
13. **Če orodja dlje časa ne uporabljate, morate iz njega odstraniti baterijo.**

SHRANITE TA NAVODILA.

⚠️ POZOR: Uporabljajte le originalne baterije Makita. Če uporabljate neoriginalne baterije Makita ali baterije, ki so bile spremenjene, lahko pride do eksplozije baterije in posledično do požara, telesnih poškodb ali materialne škode. S takšno uporabo boste tudi razveljavili garancijo Makita za orodje in polnilnik Makita.

Nasveti za ohranjanje največje zmogljivosti akumulatorja

1. Napolnite baterijski vložek, preden se v celoti izprazni. Ko opazite, da ima orodje manjšo moč, vedno ustavite delovanje orodja in napolnite baterijski vložek.
2. Nikoli znova ne polnite popolnoma napolnjenega baterijskega vložka. Prenapolnjenje skrajša življenjsko dobo akumulatorja.
3. Baterijski vložek s sobno temperaturo polnite pri temperaturi okolja od 10 °C do 40 °C. Počakajte, da se vroč baterijski vložek pred polnjenjem ohladi.
4. Če baterijskega vložka ne uporabljate dalj časa (več kot 6 mesecev), ga napolnite.

OPIS DELOVANJA

⚠️ POZOR: Pred nastavljanjem ali preizkusom delovanja orodja se prepričajte, ali je orodje izključeno in ali je akumulatorska baterija odstranjena.

Nameščanje ali odstranjevanje akumulatorske baterije

⚠️ POZOR: Vedno izklopite orodje, preden namestite ali odstranite akumulatorsko baterijo.

⚠️ POZOR: Kadar nameščate ali odstranjujete akumulatorsko baterijo, trdno držite orodje in akumulatorsko baterijo. Če orodja in akumulatorske baterije ne držite trdno, se lahko zgodi, da vam zdrsneta iz rok, posledica pa je lahko poškodba orodja in akumulatorske baterije ter telesna poškodba.

► **SI.1:** 1. Rdeči indikator 2. Gumb 3. Baterijski vložek

Če želite odstraniti akumulatorsko baterijo, jo potisnite iz orodja, pri tem pa pomikajte gumb na sprednji strani vložka.

Akumulatorsko baterijo vstavite tako, da poravnate jeziček na bateriji z utorom na ohišju in jo potisnete v ležišče. Potisnite jo do konca, da se zaskoči. Če je rdeči indikator na zgornji strani gumba viden, pomeni, da baterija ni ustrezno zaklenjena.

⚠️ POZOR: Vedno namestite akumulatorsko baterijo tako, da rdeči indikator ni več viden. Če tega ne upoštevate, lahko baterija nepričakovano pade iz orodja in poškoduje vas ali osebe v neposredni bližini.













⚠️ POZOR: Ne nameščajte akumulatorske baterije s silo. Če se akumulatorska baterija ne zaskoči zlahka, ni pravilno vstavljena.



Prikazuje preostalo raven napolnjenosti akumulatorja

Samo za akumulatorske baterije z indikatorjem

► **SI.2:** 1. Indikatorske lučke 2. Gumb za preverjanje

Pritisnite gumb za preverjanje na baterijskem vložku, da preverite raven napolnjenosti akumulatorja. Indikatorske lučke na kratko zasvetijo.

Indikatorske lučke			Prikaz preostale ravni napolnjenosti
 Sveti	 Ne sveti	 Utripa	
			od 75 % do 100 %
			od 50 % do 75 %
			od 25 % do 50 %
			od 0 % do 25 %
			Napolnite akumulator.

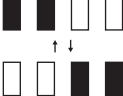
Indikatorske lučke			Prikaz preostale ravni napolnjenosti
 Sveti	 Ne sveti	 Utripa	
			Akumulator je morda okvarjen.

OPOMBA: Odvisno od pogojev uporabe in okoljske temperature se označba lahko nekoliko razlikuje od dejanske napolnjenosti.

Zaščitni sistem orodja/akumulatorja

Orodje je opremljeno z zaščitnim sistemom za orodje/akumulator. Sistem samodejno prekine napajanje, da podaljša življenjsko dobo orodja in akumulatorja. Orodje se samodejno zaustavi med delovanjem, če orodje ali akumulator delujeta pod naslednjimi pogoji:

Zaščita pred preobremenitvijo

Ta zaščita deluje, kadar orodje uporabljate na način, ki povzroča neobičajno visoko porabo toka. V tem primeru izklopite orodje in prekinite delo, ki je povzročilo preobremenitev orodja. Nato vklopite orodje, da ga znova zaženete.

Zaščita pred pregrevanjem

Ta zaščita deluje in lučka utripa, kadar sta orodje ali akumulator pregreta. V tem primeru počakajte, da se orodje in akumulator ohladita, preden znova vklopite orodje.

Zaščita pred izpraznjenjem

Ta zaščita deluje, ko se zmanjša zmogljivost baterije. V tem primeru odstranite akumulator iz orodja in ga napolnite.

Glavno stikalo za vklop/izklop

⚠ OPOZORILO: Vedno izklopite glavno stikalo za vklop/izklop, ko orodja ne uporabljate.

⚠ POZOR: Ko nosite orodje, izključite glavno stikalo za vklop/izklop. Sicer se lahko poškodujete, če nehote pritisnete sprožilec.

► **SI.3:** 1. Glavno stikalo za vklop/izklop

Za vklop orodja pritisnite glavno stikalo za vklop/izklop. Za izklop orodja znova pritisnite glavno stikalo za vklop/izklop.

OPOMBA: To orodje uporablja funkcijo samodejnega izklopa. Če je glavno stikalo v položaju za vklop in sprožilca ne pritisnete nekaj časa, se glavno stikalo samodejno izklopi, da prepreči nenameren zagon.

Delovanje stikala

⚠ OPOZORILO: Preden vstavite akumulatorsko baterijo v orodje, se vedno prepričajte, da stikalo deluje brezhibno in se vrača v položaj za izklop (OFF), ko ga spustite.

► **SI.4:** 1. Sprožilno stikalo

Za zagon orodja pritisnite sprožilec. Če želite ustaviti orodje, spustite sprožilec.

Merilnik tlaka

► **SI.5:** 1. Gumb za enote 2. Gumb za minus 3. Gumb za plus

Če je predmet, ki ga želite napihniiti, povezan z orodjem, se zračni tlak v predmetu prikaže na merilniku tlaka, ko vklopite orodje. Če orodje ni povezano z ničemer, prikaže merilnik tlaka vrednost 0. Zračni tlak lahko nastavite z merilnikom tlaka. Enoto spremenite z gumbom za enote. Vrednost tlaka povečate z gumbom za plus. Vrednost tlaka zmanjšate z gumbom za minus. Vrednost tlaka lahko nastavite med 20 kPa (3 PSI) in 830 kPa (121 PSI).

Vklop sprednje lučke

► **SI.6:** 1. Lučka 2. Glavno stikalo za vklop/izklop

⚠ POZOR: Ne glejte neposredno v lučko ali vir svetlobe.

Ko za vklop orodja uporabite glavno stikalo za vklop/izklop, se prižge lučka. Ko za izklop orodja uporabite glavno stikalo za vklop/izklop, se ugasne lučka.

OBVESTILO: Če je orodje pregreto, lučka utripa. Pred ponovno uporabo orodje popolnoma ohladite.

OPOMBA: Uporabite suho krpo, da obrišete umazanijo z leče lučke. Pazite, da ne opraskate stekla lučke, ker praske občutno zmanjšajo svetilnost.

Shranjevanje priključkov

► **SI.7:** 1. Igla za športne žoge 2. Priključek za ventil Presta 3. Držalo priključka

Priključke lahko hranite v držalu za priključke na orodju. Iglo za športne žoge vstavite v priključek za ventil Presta, preden ju pritrdite na držalo za priključke.

Shranjevanje cevi

► **SI.8:** 1. Držalo cevi 2. Cev

Cev lahko pritrdite na držalo cevi na orodju.

UPRAVLJANJE

OPOMBA: Standardni adapterji se razlikujejo glede na državo.

Uporaba priključka za ventil Dunlop

1. Odvijte sponko vpenjalne glave za zrak.
2. Vstavite priključek za ventil Dunlop v vpenjalno glavo za zrak.
3. Trdno zvijte sponko vpenjalne glave za zrak.
▶ **SI.9:** 1. Priključek za ventil Dunlop 2. Vpenjalna glava za zrak 3. Sponka vpenjalne glave za zrak 4. Cev ventila
4. Priključek za ventil Dunlop namestite na cev ventila, medtem ko odpirate ventil Dunlop.
5. Vključite orodje.
6. Gumo napihnete tako, da povlečete sprožilec in hkrati spremljate stanje gume.

OBVESTILO: Če uporabljate priključek za ventil Dunlop, merilnik tlaka ne bo prikazal točnih vrednosti zaradi lastnosti ventila. Pri napihovanju gum ne sledite vrednosti, prikazani na merilniku tlaka, temveč med napihovanjem spremljajte stanje gume.

Če se orodje ustavi, preden guma doseže zelen zračni tlak, prilagodite vrednost tlaka in znova napihnite gumo.

Uporaba priključka za ventil Schrader

1. Odvijte sponko vpenjalne glave za zrak.
2. Pritrdite vpenjalno glavo za zrak na cev ventila.
▶ **SI.10:** 1. Sponka vpenjalne glave za zrak 2. Cev ventila 3. Vpenjalna glava za zrak
3. Trdno zvijte sponko vpenjalne glave za zrak.
4. Vključite orodje in nato z merilnikom tlaka nastavite vrednost tlaka, ki je ustrezna za gumo.
5. Vlecite sprožilec, dokler se orodje ne ustavi. Guma je napihnjena pod izbranim tlakom.

Uporaba priključka za ventil Presta

1. Odvijte zaskočno matico na cevi ventila.
▶ **SI.11:** 1. Zaskočna matica
2. Odvijte sponko vpenjalne glave za zrak.
3. Pritrdite priključek za ventil Presta na cev ventila, nato pa pritrdite vpenjalno glavo za zrak na priključek za ventil Presta.
▶ **SI.12:** 1. Priključek za ventil Presta 2. Vpenjalna glava za zrak 3. Sponka vpenjalne glave za zrak 4. Cev ventila
4. Trdno zvijte sponko vpenjalne glave za zrak.
5. Vključite orodje in nato z merilnikom tlaka nastavite vrednost tlaka, ki je ustrezna za gumo.
6. Vlecite sprožilec, dokler se orodje ne ustavi. Guma je napihnjena pod izbranim tlakom.
7. Odstranite vpenjalno glavo za zrak in priključek za ventil Presta ter zategnite zaskočno matico.

Uporaba igle za športne žoge ali koničastega priključka

Napihniete lahko manjše predmete, kot so športne žoge ali plavalni obroči. Za napihovanje športnih žog uporabite iglo za športne žoge. Za napihovanje plavalnih obročev uporabite koničasti priključek.

1. Odvijte sponko vpenjalne glave za zrak.
2. Pritrdite iglo za športne žoge ali koničasti priključek na vpenjalno glavo za zrak.
▶ **SI.13:** 1. Sponka vpenjalne glave za zrak 2. Vpenjalna glava za zrak 3. Igla za športne žoge 4. Koničasti priključek
3. Trdno zvijte sponko vpenjalne glave za zrak.
4. Vstavite iglo za športne žoge ali koničasti priključek v luknjo predmeta.
5. Vključite orodje in nato z merilnikom tlaka nastavite ustrezno vrednost tlaka.

OBVESTILO: Merilnik tlaka pri napihovanju plavalnega obroča ne bo prikazal točnih vrednosti, saj je tlak v plavalnem obroču manjši od 20 kPa (3 PSI). Pri napihovanju plavalnega obroča ne sledite vrednosti, prikazani na merilniku tlaka, temveč med napihovanjem spremljajte stanje plavalnega obroča.

6. Vlecite sprožilec, dokler se orodje ne ustavi. Predmet je napihnjena pod izbranim tlakom.

VZDRŽEVANJE

⚠ POZOR: Preden se lotite pregledovanja ali vzdrževanja orodja, se vedno prepričajte, da je orodje izklopljeno in akumulatorska baterija odstranjena.

OBVESTILO: Nikoli ne uporabljajte bencina, razredčila, alkohola ali podobnega sredstva. V tem primeru se lahko orodje razbarva ali deformira oziroma lahko nastanejo razpoke.

VARNO in ZANESLJIVO delovanje tega izdelka bo zagotovljeno le, če boste popravila, vzdrževanje in nastavitve prepustili pooblaščenemu servisu za orodja Makita ali tovarniškemu osebju, ki vgrajuje izključno originalne nadomestne dele.

SPECIFIKIMET

Modeli:	DMP180
Gjatësia totale	251 – 266 mm
Presioni maksimal i ajrit	830 kPa
Cikli i përdorimit	5 minuta aktive / 5 minuta joaktive
Tensioni nominal	D.C. 18 V
Pesha neto	1,4 - 1,7 kg

- Për shkak të programit tonë të vazhdueshëm të kërkim-zhvillimit, specifikimet që jepen këtu mund të ndryshojnë pa dhënë njoftim.
- Specifikimet dhe kutia e baterisë mund të ndryshojnë sipas shtetit.
- Pesha mund të ndryshojë në varësi të aksesorit(ëve), përfshirë kutinë e baterisë. Kombinimi më i lehtë dhe më i rëndë, sipas Procedurës EPTA 01/2014, tregohet në tabelë.

Kutia e aplikueshme e baterisë dhe karikuesi

Kutia e baterisë	BL1815N / BL1820 / BL1820B / BL1830 / BL1830B / BL1840 / BL1840B / BL1850 / BL1850B / BL1860B
Karikuesi	DC18RC / DC18RD / DC18RE / DC18SD / DC18SE / DC18SF / DC18SH

- Disa prej kutive të baterive dhe karikuesve të renditura më lart mund të mos jenë të disponueshme në varësi të zonës ku ju banoni.

⚠ PARALAJMËRIM: Përdorni vetëm kutitë e baterisë dhe karikuesit e listuar më lart. Përdorimi i karikuesve dhe kutive të tjera të baterisë mund të shkaktojë lëndim dhe/ose zjarr.

Simbolet

Pjesët në vazhdim tregojnë simbolet e përdorura për pajisjen. Sigurohuni që merrni vesh kuptimin e tyre përpara përdorimit.



Lexoni manualin e përdorimit.



Rrezik shpërthimi.



Ni-MH
Li-ion

Vetëm për shtetet e BE-së
Për shkak të pranisë së komponentëve të rrezikshëm në pajisje, mbetjet e pajisjeve elektronike dhe elektrike, akumulatorët dhe bateritë, mund të kenë ndikim negativ në mjedis dhe në shëndetin e njerëzve.
Mos i hidhni pajisjet elektrike dhe elektronike ose bateritë me mbetjet shtëpiake!
Në përputhje me Direktivën Evropiane për mbetjet e pajisjeve elektrike dhe elektronike, akumulatorët dhe bateritë, dhe mbetjet e akumulatorëve dhe baterive, si dhe përfshirjen e saj në ligjin kombëtar, mbetjet e pajisjeve elektrike dhe elektronike, akumulatorëve dhe baterive, duhet të mbahen veçmas dhe të dorëzohen në një pikë grumbullimi të veçantë për mbetjet komunale, duke vepruar në përputhje me rregulloret e mbrojtjes së mjedisit.
Kjo tregohet nga simboli i koshit të plehrave me kryq, të vendosur mbi pajisje.

Përdorimi i suvar

Kjo vegël është prodhuar për fryrjen e gomave, topave të sportit apo kamerdareve.

Zhurma

Niveli tipik i zhurmës A, i matur sipas EN62841-1:
Niveli i presionit të zhurmës (L_{pA}) : 70 dB (A)
Pasiguria (K): 3 dB (A)

Niveli i zhurmës mund të tejkalojë 80 dB (A).

SHËNIM: Vlerat e deklaruar totale të emetimeve të zhurmës janë matur sipas një metode standarde testimi dhe mund të përdoren për të krahasuar një vegël me një tjetër.

SHËNIM: Vlerat e deklaruara të emetimeve të zhurmës mund të përdoren për një vlerësim paraprak të ekspozimit.

⚠ PARALAJMËRIM: Mbani mbrojtëse për veshët.

⚠ PARALAJMËRIM: Emetimet e zhurmës gjatë përdorimit aktual të veglës elektrike mund të ndryshojnë nga vlerat e deklaruara në varësi të mënyrave sesi përdoret vegla, veçanërisht nga lloji i materialit të punës që përdoret.

⚠ PARALAJMËRIM: Vërtetoni që masat e sigurisë për mbrojtjen e përdoruesit bazohen në vlerësimin e ekspozimit ndaj kushteve aktuale të përdorimit (duke marrë parasysh të gjitha pjesët e ciklit të funksionimit si ato kur pajisja është e fikur dhe punon pa prerë ashtu edhe kohën e përdorimit).

Dridhja

Vlera totale e dridhjeve (shuma e vektorit me tre akse) përcaktohet sipas EN62841-1:
Regjimi i punës: Fryrja (830 kPa)
Emetimi i dridhjeve (a_h): 3,6 m/s²
Pasiguria (K): 1,5 m/s²

SHËNIM: Vlerat e deklaruara totale të dridhjeve janë matur sipas një metode standarde testimi dhe mund të përdoren për të krahasuar një vegël me një tjetër.

SHËNIM: Vlerat e deklaruara totale të dridhjeve mund të përdoren për një vlerësim paraprak të ekspozimit.

▲PARALAJMËRIM: Emetimet e dridhjeve gjatë përdorimit aktual të veglës elektrike mund të ndryshojnë nga vlerat e deklaruara në varësi të mënyrave sesi përdoret vegla, veçanërisht nga lloji i materialit të punës që përdoret.

▲PARALAJMËRIM: Vërtetoni që masat e sigurisë për mbrojtjen e përdoruesit bazohen në vlerësimin e ekspozimit ndaj kushteve aktuale të përdorimit (duke marrë parasysh të gjitha pjesët e ciklit të funksionimit si ato kur pajisja është e fikur dhe punon pa prerë ashtu edhe kohën e përdorimit).

Deklarata e konformitetit me KE-në

Vetëm për shtetet evropiane

Deklarata e konformitetit me KE-në përfshihet si Shtojca A në këtë manual përdorimi.

PARALAJMËRIME SIGURIE

Paralajmërimet e përgjithshme për sigurinë e veglës

▲PARALAJMËRIM: Lexoni të gjitha paralajmërimet për sigurinë, udhëzimet, ilustrimet dhe specifikimet e dhëna me këtë vegël elektrike. Mosndjekja e të gjitha udhëzimeve të renditura më poshtë mund të shkaktojë goditje elektrike, zjarr dhe/ose lëndim të rëndë.

Ruajini të gjitha paralajmërimet dhe udhëzimet për të ardhmen.

Termi "vegël elektrike" në paralajmërimet referohet veglës elektrike që përdoret e lidhur në prizë (me kordon) ose veglës së përdorur me bateri (pa kordon).

Siguria në zonën e punës

1. **Mbajeni zonën e punës të pastër dhe të ndriçuar mirë.** Zonat e ngarkuara ose të errëta provokojnë aksidente.
2. **Mos i përdorni veglat elektrike në mjedise shpërthyes, si p.sh. në praninë e lëngjeve, gazeve ose pluhurave të djegshme.** Veglat elektrike krijojnë shkëndija të cilat mund të ndezin pluhurin ose avujt.

3. **Mbajini larg fëmijët dhe personat aty pranë ndërkohë që përdorni veglën elektrike.** Shpërqendrimi mund të shkaktojë humbje të kontrollit.

Siguria elektrike

1. **Spina e veglës elektrike duhet të përshtatet me prizën. Asnjëherë dhe në asnjë mënyrë mos e modifikoni spinën.** Mos përdorni spina përshtatëse me vegla elektrike të tokëzuara. Spinat e pamodifikuara dhe që përshtaten me prizën pakësojnë rrezikun e goditjes elektrike.
2. **Shmangni kontaktin e trupit me sipërfaqe të tokëzuara siç janë tubat, radiatorët, sobat dhe frigoriferët.** Ka rrezik më të madh goditjeje elektrike nëse trupi juaj prek tokën.
3. **Mos e ekspozoni veglën elektrike ndaj shiut dhe kushteve me lagështi.** Uji që hyn në veglën elektrike shton rrezikun e goditjes elektrike.
4. **Mos e keqpërdorni kordonin.** Asnjëherë mos e përdorni kordonin për ta transportuar, për ta tërhequr ose për ta hequr veglën nga priza. Mbajeni kordonin larg nxehtësisë, lubrifikantit, pjesëve të mprehta ose pjesëve lëvizëse. Kordonët e dëmtuar ose të ngatërruar shtojnë rrezikun e goditjes elektrike.
5. **Kur e përdorni veglën elektrike në ambient të jashtëm, përdorni kordon zgjatues të përshtatshëm për përdorim të jashtëm.** Përdorimi i kordonit të përshtatshëm për ambient të jashtëm ul rrezikun e goditjes elektrike.
6. **Nëse përdorimi i veglës elektrike në ambient të lagësht është i pashmangshëm, përdorni një burim energjie të mbrojtur nga automati (RCD).** Përdorimi i një RCD-je ul rrezikun e goditjes elektrike.
7. **Veglat elektrike mund të prodhojnë fusha elektromagnetike (EMF) të cilat nuk janë të dëmshme për përdoruesin.** Megjithatë, përdoruesit e stimuluesve kardiakë ose pajisjeve të ngjashme mjekësore, duhet të kontaktojnë me prodhuesin e pajisjes së tyre dhe/ose mjekun përpara se ta përdorin këtë vegël elektrike.

Siguria personale

1. **Qëndroni vigjilentë, kuni kujdes se çfarë bëni dhe veproni me mend kur përdorni veglën elektrike.** Mos e përdorni veglën elektrike kur jeni të lodhur ose nën ndikimin e drogave, alkoolit ose mjekimit. Një moment hutimi ndërkohë që përdorni veglën elektrike mund të rezultojë në lëndim të rëndë personal.
2. **Përdorni pajisje mbrojtëse personale. Mbani gjithmonë mbrojtëse për sytë.** Pajisjet mbrojtëse, si maska kundër pluhurit, këpucët e sigurisë kundër rrëshqitjes, kaskat e forta ose mbrojtëset ndaj zhurmës të përdorura për kushtet e duhura reduktojnë lëndimet personale.
3. **Parandaloni ndezjen e paqëllimshme.** Sigurohuni që çelësi të jetë në pozicionin fikur përpara se ta lidhni me burimin e energjisë dhe/ose paketën e baterisë, apo përpara se të ngrihi ose të mbani veglën. Mbajtja e veglës elektrike me gishtin të vendosur te çelësi mund të sjellë aksidente.

4. **Hiqni çelësat rregullues përpara se të ndizni veglën.** Çelësat e mbetur në pjesët rrotulluese të veglës elektrike mund të rezultojnë në lëndim personal.
5. **Mos u zgjatni më shumë seç duhet. Mbani në çdo moment këmbët në pozicionin e duhur dhe ruani ekuilibrin.** Kjo mundëson kontrolli më të mirë të veglës elektrike në situata të papritura.
6. **Vishuni siç duhet. Mos vishni rroba të lirshme dhe mos mbani bizhuteri. Mbajini flokët dhe rrobat larg pjesëve lëvizëse.** Rrobat e lirshme, bizhuteritë ose flokët e gjatë mund të kapen te pjesët lëvizëse.
7. **Nëse ofrohen pajisje për lidhjen me mjete ndihmëse të nxjerrjes dhe mbledhjes së pluhurave, sigurohuni që këto të jenë lidhura dhe të përdoren siç duhet.** Mbledhja e pluhurave mund të pakësojë rreziqet në lidhje me to.
8. **Mos lejoni që njohja që keni fituar nga përdorimi i shpeshtë i veglave t'ju bëjë të shkjuesder dhe të shpërfillni parimet e sigurisë së veglave.** Një veprim i pakujdesshëm mund të shkaktojë plagosje të rënda në një fraksion sekonde.
9. **Gjithmonë mbani veshje mbrojtëse për të mbrojtur sytë nga lëndimi kur përdorni veglat elektrike.** Syzet mbrojtëse duhet të jenë në pajtim me ANSI Z87.1 në SHBA, EN 166 në Evropë ose AS/NZS 1336 në Australi/Zelandën e Re. Në Australi/Zelandën e Re, ligji kërkon që të mbahet gjithashtu edhe një mbrojtëse fytyrë për të mbrojtur fytyrën.
4. **Mbajini veglat elektrike të fikura larg fëmijëve dhe mos i lejoni personat që nuk e njohin veglën ose këto udhëzime ta përdorin atë.** Veglat elektrike janë të rrezikshme në duart e përdoruesve të kualifikuar.
5. **Mirëmbani veglat elektrike dhe aksesoret.** Kontrolloni për keqvendosje ose ngecje të pjesëve të lëvizshme, thyerje të pjesëve dhe ndonjë gjendje tjetër që mund të ndikojë në përdorimin e veglës elektrike. Nëse vegla elektrike është e dëmtuar, riparojeni përpara përdorimit. Shumë aksidente shkaktohen nga veglat jo të mirëmbajtura.
6. **Mbajini veglat prerëse të mprehta dhe të pastra.** Veglat prerëse të mirëmbajtura me fletë të mprehta kanë më pak mundësi të përthihen dhe kontrollohen më lehtë.
7. **Përdorni veglën elektrike, aksesoret dhe puntot e veglës etj. sipas këtyre udhëzimeve, duke pasur parasysh kushtet e punës dhe punën që do të kryhet.** Përdorimi i veglës elektrike për punë të ndryshme nga ato të synuara mund të rezultojë në situata të rrezikshme.
8. **Mbajini dorezat dhe sipërfaqet e kapjes të thata, të pastra dhe pa vaj dhe graso.** Dorezat dhe sipërfaqet e kapjes që janë të rrëshqitshme nuk lejojnë manovrimin dhe kontrollin e sigurt të veglës në situata të papritura.
9. **Gjatë përdorimit të veglës, mos mbani doreza pune prej lecke sepse ato mund të ngecin.** Ngecja e dorezave të punës prej lecke në pjesët lëvizëse mund të rezultojë në lëndime personale.

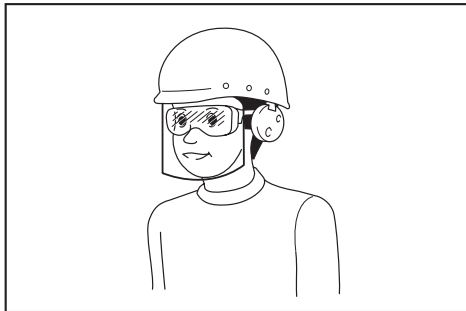

Është përgjegjësi e punëdhënësit të detyrojë përdorimin e pajisjeve të duhura mbrojtëse për sigurinë nga punëtorët dhe nga personat e tjerë që ndodhen pranë ambienteve të punës.

Përdorimi dhe kujdesi për veglën elektrike

1. **Mos ushtroni forcë mbi veglën elektrike.** Përdorni veglën e duhur elektrike për përdorimin tuaj. Vegla e duhur elektrike do ta bëjë punën më mirë dhe më të sigurt, me shpejtësinë për të cilën është projektuar.
2. **Mos e përdorni veglën elektrike nëse çelësi nuk ndizet dhe fiket.** Çdo vegël elektrike që nuk mund të kontrollohet me çelës është e rrezikshme dhe duhet të riparohet.
3. **Shkëputeni spinën nga burimi i energjisë dhe/ose hiqni paketën e baterisë, nëse mund të hiqet, nga vegla elektrike përpara se të bëni rregullime, të ndërroni aksesore ose ta ruani veglën.** Masa të tilla parandaluese të sigurisë ulin rrezikun e ndezjes së veglës elektrike aksidentalisht.
4. **Ngarkojeni vetëm me ngarkuesin e specifikuar nga prodhuesi.** Ngarkuesi që është i përshtatshëm për një lloj pakete baterie mund të shkaktojë rrezik zjarr kur përdoret me një paketë tjetër baterie.
5. **Përdorni veglat elektrike vetëm me paketat e baterisë të përcaktuara në mënyrë specifike.** Përdorimi i paketave të tjera të baterisë mund të paraqesë rrezik lëndimi dhe zjarr.
6. **Kur paketa e baterisë nuk përdoret, mbajini larg nga objektet e tjera metalike, si kapëset e letrave, monedhat, çelësat, gozhdët, vidat ose objektet e tjera metalike të vogla që mund të bëjnë lidhje nga njëri terminal tek tjetri.** Krijimi i lidhjes së shkurtër ndërmjet terminaleve të baterisë mund të shkaktojë djegie ose zjarr.
7. **Në kushte sforcimi mund të dalë lëng nga bateria; shmangni kontaktin.** Nëse aksidentalisht ndodh kontakt, shpëlani me ujë. Nëse lëngu bie në kontakt me sytë, kërkonit edhe ndihmën e mjekut. Lëngu i dalë nga bateria mund të shkaktojë acarim ose djegie.
8. **Mos e përdorni një kuti baterie apo vegël që është e dëmtuar ose e modifikuar.** Bateritë e dëmtuara ose të modifikuara mund të shfaqin sjellje të paparashikueshme që rezultojnë në zjarr, shpërthime apo rrezik plagosjeje.
9. **Mos e ekspozoni kutinë e baterisë ose veglën në zjarr ose ndaj temperaturave ekstreme.** Ekspozimi ndaj zjarrit ose temperaturave mbi 130 °C mund të shkaktojë shpërthim.

7. **Ndiqni të gjitha udhëzimet e karikimit dhe mos e karikoni kutinë e baterisë ose veglën jashtë kufijve të temperaturës të specifikuar të udhëzimit.** Karikimi i pasaktë ose në temperatura jashtë kufijve të specifikuar mund të dëmtojë baterinë dhe të rrisë rrezikun e zjarrit.

Shërbimi

1. **Bëjini shërbim veglës elektrike nga një person i kualifikuar për riparime, duke përdorur vetëm pjesë identike zëvendësimi.** Kjo do ta mbajë të sigurt veglën elektrike.
2. **Asnjëherë mos e kryeni vetë shërbimin e paketave të dëmtuara të baterive.** Shërbimi i paketave të baterive duhet të kryhet vetëm nga prodhuesi ose ofruesit e autorizuar të shërbimit.
3. **Ndiqni udhëzimet për lubrifikimin dhe ndërrimin e aksesorëve.**

Paralajmërime sigurie për pompën me bateri

1. **Kur fryni objekte, lidhni fort mandrinon pneumatike, përshtatësin dhe valvulën.** Përndryshe, objekti, zorra, mandrinoja pneumatike apo përshtatësi mund të dëmtohen dhe mund të lëndoheni.
2. **Lëshojeni ngadalë presionin e ajrit. Kur hiqni zorrën pas fryrjes së objekteve, mbajeni fort objektin, zorrën dhe mandrinon pneumatike.** Objekti, mandrinoja pneumatike apo përshtatësi mund të kthehet për shkak të ajrit të dalës duke shkaktuar lëndime.
3. **Mos e fryni objektin përtej presionit të tij maksimal.** Përndryshe, vegla ose objekti mund të dëmtohen dhe mund të lëndoheni.
4. **Mos e përdorni veglën përtej presionit të saj maksimal dalës.** Përdorimi i veglës në një presion dalës më të madh se presioni i saj maksimal dalës mund të shpërthejë objektin ose veglën.
5. **Fryni vetëm objekte të synuara për fryrje nga prodhuesi, si p.sh. goma, topa sporti ose kamerdare të vogla.** Fryrja e objekteve të tjera mund t'i dëmtojë duke shkaktuar lëndime.
6. **Kur fryni objekte, kontrolloni manometrin, statusin e veglës dhe objektin dhe kontrolloni që të mos ketë rrjedhje ajri.** Përndryshe, vegla ose objekti mund të dëmtohen duke shkaktuar lëndime.
7. **Kur ngrini veglën, mbajeni nga doreza. Mos e ngrini apo tërhiqni zorrën.** Vegla mund të dëmtohet duke shkaktuar lëndime.
8. **Pas fryrjes së objekteve, kontrolloni presionin e ajrit duke përdorur një pajisje të besueshme dhe të kalibruar matëse.** Manometrin e pajisjes përdoreni vetëm si referencë.
9. **Pas përdorimit të veglës për 5 minuta pa ndalim, ndaloni përdorimin e saj për 5 minuta për ta ftohur. Mos e përdorni veglën përtej kohës së lejuar të përdorimit të vazhduar.** Përndryshe, vegla mund të dëmtohet duke shkaktuar lëndime.
10. **Mos e përdorni veglën në rërë apo në sipërfaqe me pluhur.** Brenda pajisjes mund të hyjnë objekte të huaja duke shkaktuar keqfunksionim.

11. **Mos e drejtoni daljen e zorrës drejt vetes apo të tjerëve.** Mund të fryhen objekte me forcë duke shkaktuar lëndime.
12. **Mos e drejtoni daljen e zorrës drejt pluhurit apo gjërave të ngjashme.** Pluhuri mund të shpërndahet duke shkaktuar lëndime.
13. **Mos fryni objekte me kapacitet të madh.** Nëse fryni objekte me kapacitet të madh, vegla mund të nxeht shumë dhe mund t'ju djegë lëkurën.
14. **Mos e prekni pajisjen, zorrën, mandrinon pneumatike apo përshtatësin menjëherë pas fryrjes së objekteve.** Pjesët metalike mund të nxeht shumë dhe mund t'ju djegin lëkurën.
15. **Mos e përdorni veglën me duar të lagura.**
16. **Kur palosni fashetën e mandrinos pneumatike, bëni kujdes të mos kapni gishtat midis mandrinos pneumatike dhe fashetës.**
17. **Sigurohuni që zorra të mos ketë ngecur.** Zorra e ngecur mund të shkaktojë humbje të ekuilibrit duke shkaktuar lëndime.
18. **Mos e lini kurrë veglën të pamonitoruar kur zorra është e lidhur me objektin gjatë përdorimit.**
19. **Mos e përdorni veglën si pajisje për frymëmarrje.**
20. **Mos e përdorni veglën për të spërkatur kimikate.** Mund të dëmtoni mushkëritë duke thithur avuj toksikë.
21. **Përdoreni pajisjen në një ambient të hapur të paktën 50 cm larg mureve apo objekteve që mund të kufizojnë qarkullimin e ajrit në hapësirat për ajrosje.**
22. **Mos e çmontoni veglën.**
23. **Përdorni vetëm aksesorë standardë të ofruar nga Makita.** Përdorimi i aksesorëve apo shtojcave të tjera ndryshe nga këto mund të përbëjë rrezik lëndimi.

Udhëzime të rëndësishme rreth sigurisë për kutinë e baterisë

1. **Përpara se ta përdorni kutinë e baterisë, lexoni të gjitha udhëzimet dhe shënimet e masave parandaluese të (1) ngarkuesit i baterisë, (2) bateria dhe (3) produkti që përdor baterinë.**
2. **Mos e hiqni kutinë e baterisë.**
3. **Nëse koha e përdorimit është shkurtuar jashtë mase, ndalojeni punën menjëherë.** Kjo mund të rezultojë në rrezik mbinxehjeje, djegie të mundshme, madje edhe shpërthim.
4. **Nëse ju futen elektrolite në sy, shpëllajini sytë me ujë të pastër dhe kërkoni ndihmë mjekësore menjëherë.** Kjo gjë mund të rezultojë në humbje të shikimit.
5. **Mos bëni lidhje të shkurtër me kutinë e baterisë:**
 - (1) **Mos i prekni terminalët me materiale përcjellëse.**
 - (2) **Shmangni ruajtjen e kutisë së baterisë në një kuti me objekte të tjera metalike, si gozhdë, monedha etj.**
 - (3) **Mos e ekspozoni kutinë e baterisë në ujë ose shi.**

Qarku i shkurtër i baterisë mund të shkaktojë qarkullim të madh të rrymës elektrike, mbinxehje, djegie të mundshme dhe madje prishje.

- Mos e ruani pajisjen dhe kutinë e baterisë në vende ku temperatura mund të arrijë ose tejkalojë 50 °C.
- Mos e digjni kutinë e baterisë, edhe nëse është shumë e dëmtuar ose është konsumuar plotësisht. Kutia e baterisë mund të shpërthejë në zjarr.
- Bëni kujdes që të mos e rrëzoni ose ta godisni baterinë.
- Mos përdorni bateri të dëmtuar.
- Bateritë e përfshira të litiumit, u nënshtrohen kërkesave të legjislativimit për mallrat e rrezikshme.
Për transport tregtar p.sh. nga palë të treta, agjentë të ndërmjetëm, duhet të ndiqen kërkesa specifike mbi paketimin dhe etiketimin.
Për përgatitjen e artikullit për transport, është i nevojshëm konsultimi i një eksperti për materiale të rrezikshme. Ju lutemi, ndiqni gjithashtu rregulloret me gjasë më të detajuara vendore.
Mbuloni me ngjitëse ose maskoni kontaktet e zhveshura dhe paketojeni baterinë në mënyrë të tillë që të mos lëvizë në paketim.
- Kur hidhni kutinë e baterisë, hiqeni nga vegla dhe hidhni në një vend të sigurt. Zbatoni rregulloret lokale rreth hedhjes së baterisë.
- Përdorini bateritë vetëm me produktet e specifikuar nga Makita. Instalimi i baterive në produkte të papajtueshme mund të rezultojë në zjarr, nxehtësi të lartë, shpërthim ose rrjedhje të elektroliteve.
- Nëse vegla nuk përdoret për një periudhë të gjatë kohe, bateria duhet të hiqet nga vegla.

RUAJINI KËTO UDHËZIME.

▲KUJDES: Përdorni vetëm bateri origjinale Makita. Përdorimi i baterive jo-origjinale Makita ose baterive që mund të jenë modifikuar, mund të rezultojë në marrjen flakë të baterisë, lëndime personale apo dëmtime. Kjo do të anulojë gjithashtu edhe garancinë e Makita-s për veglën e Makita-s dhe ngarkuesin.

Këshilla për të ruajtur jetëgjatësinë maksimale të baterisë

- Ngarkojeni baterinë përpara se të shkarkohet plotësisht. Gjithmonë ndaloni punën me pajisjen dhe ngarkoni baterinë kur vëreni ulje të fuqisë së pajisjes.
- Asnjëherë mos e ringarkoni baterinë e ngarkuar plotësisht. Mbingarkimi shkurton jetëgjatësinë e shërbimit të baterisë.
- Ngarkojeni baterinë në temperaturën e dhomës në 10 °C - 40 °C. Lëreni kutinë e nxehtë të baterisë të ftohet përpara se ta ngarkoni atë.
- Ngarkojeni baterinë nëse nuk e përdorni për një kohë të gjatë (mbi gjashtë muaj).

PËRSHKRIMI I PUNËS

▲KUJDES: Sigurohuni gjithmonë që vegla të jetë e fikur dhe kutia e baterisë të jetë hequr përpara se ta rregulloni apo t'i kontrolloni funksionet e veglës.

Instalimi ose heqja e kutisë së baterisë

▲KUJDES: Fikeni gjithmonë veglën përpara se të instaloni ose hiqni kutinë e baterisë.

▲KUJDES: Mbjajni fort veglën dhe kutinë e baterisë kur montoni ose hiqni kutinë e baterisë. Mosmbajtja fort e veglës dhe e kutisë së baterisë mund të bëjë që t'ju rrëshqasin nga duart dhe të shkaktojë dëmtim të veglës dhe të kutisë së baterisë, si dhe lëndim personal.

► Fig.1: 1. Treguesi i kuq 2. Butoni 3. Kutia e baterisë

Për të hequr kutinë e baterisë, rrëshqiteni atë nga vegla ndërsa rrëshqisni butonin në pjesën e përparme të kutisë së baterisë.

Për të vendosur kutinë e baterisë, bashkërenditni gjuhëzën e kutisë së baterisë me kanalit e folesë dhe rrëshqiteni për ta futur. Futeni deri në fund, derisa të kërçasë dhe të bllokohet në vend. Nëse shikoni treguesin e kuq në anën e sipërme të butonit, ajo nuk është e bllokuar plotësisht.

▲KUJDES: Vendoseni gjithnjë plotësisht kutinë e baterisë derisa treguesi i kuq të mos duket. Në të kundërt, ajo mund të bjerë aksidentalisht nga vegla duke ju lënduar juve ose personin pranë jush.

▲KUJDES: Mos e vendosni me forcë kutinë e baterisë. Nëse kutia nuk hyn lehtë, nuk po e futni siç duhet.

Treguesi i kapacitetit të mbetur të baterive

Vetëm për kuti baterie me llambë

► Fig.2: 1. Llambat treguese 2. Butoni i kontrollit
Shtypni butonin e kontrollit në kutinë e baterisë për të treguar kapacitetin e mbetur të baterisë. Llambat treguese ndizen për pak sekonda.

Llambat treguese			Kapaciteti i mbetur
Ndezur	Fikur	Duke pulsuar	
■	□	▬	75% deri 100%
■ ■ ■	□	▬	50% deri 75%
■ ■	□ □	▬	25% deri 50%
■	□ □ □	▬	0% deri 25%
▬	□ □ □	▬	Ngarkojeni baterinë.
■ ■ □ □	□ □	▬	Llambushka mund të ketë keqfunksionuar.
□ □	■ ■	▬	

SHËNIM: Në varësi të kushteve të përdorimit dhe të temperaturës së ambientit, treguesi mund të ndryshojë paksa nga kapaciteti aktual.

Sistemi i mbrojtjes së veglës/baterisë

Vegla është e pajisur me një sistem të mbrojtjes së veglës/baterisë. Ky sistem ndërpret automatikisht energjinë për të zgjatur jetëgjatësinë e veglës dhe baterisë. Vegla do të ndalojë automatikisht gjatë punës nëse vegla ose bateria janë vendosur sipas një prej kushteve të mëposhtme:

Mbrojtja nga mbingarkesa

Kjo mbrojtje funksionon kur vegla përdoret në një mënyrë që e bën atë të marrë rrymë të lartë anormale. Në këtë situatë, fikeni veglën dhe ndaloni punën që shkaktoi mbingarkesën e veglës. Pastaj ndizeni veglën për ta rinisur.

Mbrojtja ndaj mbinxehjes

Kjo mbrojtje funksionon dhe drita pulson kur vegla ose bateria mbinxehen. Në këtë situatë, lëreni veglën dhe baterinë të ftohen përpara se ta ndizni veglën sërish.

Mbrojtja nga mbishkarkimi

Kjo mbrojtje funksionon kur ulet kapaciteti i mbetur i baterisë. Në këtë situatë, hiqeni baterinë nga vegla dhe karikojeni.

Çelësi i rrymës kryesore

▲ PARALAJMËRIM: Gjithmonë fikeni çelësin e rrymës kryesore kur nuk është në përdorim.

▲ KUJDES: Kur ngrini veglën, fikni çelësin e rrymës kryesore. Përndryshe, tërheqja e këmbëzës së çelësit pa dashje mund të shkaktojë lëndime.

► **Fig.3:** 1. Çelësi i rrymës kryesore

Për ta ndezur veglën, shtypni çelësin e rrymës kryesore. Për ta fikur veglën, shtypni sërish çelësin e rrymës kryesore.

SHËNIM: Kjo vegël përdor funksionin e fikjes automatike. Për të shmangur ndezjen pa dashje, çelësi i rrymës kryesore do të mbyllet automatikisht kur këmbëza e çelësit nuk është tërhequr për një periudhë të caktuar kohe pas ndezjes së çelësit të rrymës kryesore.

Veprimi i ndërrimit

▲ PARALAJMËRIM: Përpara se ta vendosni kutinë e baterisë në vegël, kontrolloni gjithmonë nëse çelësi është në pozicionin e duhur dhe nëse kthehet në pozicionin "OFF" (fikur) kur lëshohet.

► **Fig.4:** 1. Këmbëza e çelësit

Për ta ndezur veglën, thjesht tërhiqni këmbëzën e çelësit. Lëshoni këmbëzën e çelësit për ta fikur.

Manometri

► **Fig.5:** 1. Butoni i njësisë 2. Butoni minus 3. Butoni plus

Nëse objekti për të u fryrë është i lidhur me veglën, presioni i ajrit i objektit shfaqet në manometër kur ndizni veglën. Nëse nuk keni lidhur asgjë me veglën, manometri shfaq "0".
Ju mund të caktoni presionin e ajrit në manometër. Për të ndryshuar njësinë, shtypni butonin e njësisë. Për të rritur vlerën e presionit, shtypni butonin plus. Për të ulur vlerën e presionit, shtypni butonin minus. Vlerën e presionit mund ta caktoni midis 20 kPa (3 PSI) dhe 830 kPa (121 PSI).

Ndezja e llambës së përparme

► **Fig.6:** 1. Llamba 2. Çelësi i rrymës kryesore

▲ KUJDES: Mos e shikoni direkt dritën ose burimin e dritës.

Kur e ndizni veglën duke shtypur çelësin e rrymës kryesore, llamba ndizet. Kur e fikni veglën duke shtypur çelësin e rrymës kryesore, llamba fiket.

VINI RE: Kur vegla mbinxehet, llamba pulson. Lëreni veglën që të ftohet plotësisht përpara se ta përdorni veglën sërish.

SHËNIM: Përdorni një leckë të thatë për të fshirë papastërtitë nga lentet e llambës. Bëni kujdes të mos gërvishni lentet e llambës, në të kundërt ajo do të ulë ndriçimin.

Ruajtja e përshtatësit

► **Fig.7:** 1. Gjilpëra për topat e sportit 2. Përshtatësi i valvulës "Presta" 3. Mbjajtësja e përshtatësit

Përshtatësit mund të ruhen në mbajtësen e përshtatësit në vegël. Futni gjilpërën për topat e sportit në përshtatësin e valvulës "Presta" para se t'i bashkoni me mbajtësen e përshtatësit.

Ruajtja e zorrës

► **Fig.8:** 1. Mbjajtësja e zorrës 2. Zorra

Zorra mund të bashkohet me mbajtësen e zorrës në vegël.

PËRDORIMI

SHËNIM: Përshtatësit standardë variojnë sipas shtetit.

Përdorimi i përshtatësit të valvulës angleze

1. Shpalosni fashetën e mandrinos pneumatike.
2. Futni përshtatësin e valvulës angleze në mandrinos pneumatike.
3. Palosni fort fashetën e mandrinos pneumatike.

► **Fig.9:** 1. Përshtatësi i valvulës angleze
2. Mandrinoja pneumatike 3. Fasheta e mandrinos pneumatike 4. Bishti i valvulës

- Bashkoni përshtatësin e valvulës angleze me bishtin e valvulës tekta hapni përshtatësin e valvulës angleze.
- Ndizni veglën.
- Fryjeni gomën duke tërhequr këmbëzën e çelësit tekta kontrolloni statusin e gomës.

VINI RE: Kur përdorni përshtatësin e valvulës angleze, manometri nuk do të shfaqë një vlerë të saktë për shkak të karakteristikave të valvulës. Kur fryni një gomë, mos përdorni vlerën në manometër por fryjeni duke kontrolluar statusin e gomës.

Nëse vegla ndalon përpara se goma të arrijë presionin e dëshiruar të ajrit, rregulloni vlerën e presionit dhe më pas fryjeni sërish gomën.

Përdorimi i përshtatësit të valvulës "Schrader"

- Shtypni fashetën e mandrinos pneumatike.
- Bashkoni mandrinon pneumatike me bishtin e valvulës.
 - Fig.10:** 1. Fasheta e mandrinos pneumatike 2. Bishti i valvulës 3. Mandrinoja pneumatike
- Palosni fort fashetën e mandrinos pneumatike.
- Ndizni veglën dhe më pas caktoni vlerën e përshtatshme të presionit për gomën duke përdorur manometrin.
- Vazhdoni të tërhiqni këmbëzën e çelësit derisa vegla të ndalojë. Goma do të fryhet me presionin e përcaktuar.

Përdorimi i përshtatësit të valvulës "Presta"

- Lironi dadon e bllokimit në bishtin e valvulës.
 - Fig.11:** 1. Dadoja e bllokimit
- Shtypni fashetën e mandrinos pneumatike.
- Bashkoni përshtatësin e valvulës "Presta" me bishtin e valvulës dhe më pas bashkoni mandrinon pneumatike me përshtatësin e valvulës "Presta".
 - Fig.12:** 1. Përshtatësi i valvulës "Presta" 2. Mandrinoja pneumatike 3. Fasheta e mandrinos pneumatike 4. Bishti i valvulës
- Palosni fort fashetën e mandrinos pneumatike.
- Ndizni veglën dhe më pas caktoni vlerën e përshtatshme të presionit për gomën duke përdorur manometrin.
- Vazhdoni të tërhiqni këmbëzën e çelësit derisa vegla të ndalojë. Goma do të fryhet me presionin e përcaktuar.
- Hiqni mandrinon pneumatike dhe përshtatësin e valvulës "Presta" dhe më pas shtrëngoni dadon e bllokimit.

Përdorimi i gjilpërës për topat e sportit ose i përshtatësit në formë konike

Mund të fryni sende të vogla si topa sporti apo kamerdare. Për të fryrë topa sporti, përdorni gjilpërën për topa sporti. Për të fryrë kamerdare, përdorni përshtatësin në formë konike.

- Shtypni fashetën e mandrinos pneumatike.
- Bashkoni gjilpërën për topa sporti ose përshtatësin në formë konike me mandrinon pneumatike.
 - Fig.13:** 1. Fasheta e mandrinos pneumatike 2. Mandrinoja pneumatike 3. Gjilpëra për topat e sportit 4. Përshtatësi në formë konike
- Palosni fort fashetën e mandrinos pneumatike.
- Futni gjilpërën për topat e sportit ose përshtatësin në formë konike në vrimën e sendit.
- Ndizni veglën dhe më pas caktoni vlerën e përshtatshme të presionit duke përdorur manometrin.

VINI RE: Kur fryni një kamerdare, manometri nuk do të shfaqë një vlerë të saktë pasi presioni i kamerdares është më pak se 20 kPa (3 PSI). Kur fryni një kamerdare, mos përdorni vlerën në manometër por fryjeni duke kontrolluar statusin e kamerdares.

- Vazhdoni të tërhiqni këmbëzën e çelësit derisa vegla të ndalojë. Sendi do të fryhet me presionin e përcaktuar.

MIRËMBAJTJA

⚠️KUJDES: Sigurohuni gjithmonë që vegla të jetë fikur dhe të jetë hequr nga bateria përpara se të kryeni inspektimin apo mirëmbajtjen.

VINI RE: Mos përdorni kurrë benzinë, benzinë pastrimi, hollues, alkool dhe të ngjashme. Mund të shkaktoni çngjyrosje, deformime ose krisje.

Për të ruajtur SIGURINË dhe QËNDRUESHMËRINË, riparimet dhe çdo mirëmbajtje apo rregullim tjetër duhen kryer nga qendrat e autorizuar të shërbimit ose të shërbimit të fabrikës të Makita-s, duke përdorur gjithnjë pjesë këmbimi të Makita-s.

СПЕЦИФИКАЦИИ

Модел:	DMP180
Обща дължина	251 – 266 мм
Максимално въздушно налягане	830 kPa
Работен цикъл	5 минути вкл./5 минути изкл.
Номинално напрежение	Постоянно напрежение 18 V
Нето тегло	1,4 – 1,7 кг

- Поради нашата непрекъсната научно-развойна дейност посочените тук спецификации могат да бъдат променени без предизвестие.
- Спецификациите и акумулаторните батерии може да са различни в различните държави.
- Теглото може да се различава в зависимост от принадлежността(ите), включително акумулаторната батерия. Най-леката и най-тежката комбинация в съответствие с процедурата на ЕРТА 01/2014 са показани в таблицата.

Приложима акумулаторна батерия и зарядно устройство

Акумулаторна батерия	BL1815N / BL1820 / BL1820B / BL1830 / BL1830B / BL1840 / BL1840B / BL1850 / BL1850B / BL1860B
Зарядно устройство	DC18RC / DC18RD / DC18RE / DC18SD / DC18SE / DC18SF / DC18SH

- Някои от акумулаторните батерии и зарядните устройства, посочени по-горе, може да не са налични в зависимост от региона на местоживеене.

⚠ ПРЕДУПРЕЖДЕНИЕ: Използвайте само посочените по-горе акумулаторни батерии и зарядни устройства. Използването на други акумулаторни батерии и зарядни устройства може да причини нараняване и/или пожар.

Символи

По-долу са описани символите, използвани за тази машина. Задължително се запознайте с техните значения, преди да пристъпите към работа.



Прочетете ръководството за експлоатация.



Риск от пръскане.



Само за страни от ЕС
Поради наличието на опасни компоненти в оборудването отпадъците от електрическо и електронно оборудване, акумулатори и батерии може да имат отрицателно въздействие върху околната среда и човешкото здраве. Не изхвърляйте електрически и електронни уреди или батерии с битовите отпадъци! Съгласно Европейската директива за отпадъците от електрическо и електронно оборудване и акумулатори и батерии и отпадъци от акумулатори и батерии и нейното адаптиране към националното законодателство, отпадъците от електрическо и електронно оборудване, батерии и акумулатори трябва да се събират отделно и да се доставят до отделен събирателен пункт за отпадъци, функциониращ съгласно наредбите за опазване на околната среда. Това е указано чрез символ на зачертана с кръст кофа на колелца, поставен върху оборудването.

Предназначение

Този инструмент е предназначен за напompване на гуми, спортни топки или малки надуваеми плажни изделия.

Шум

Обичайното ниво на шума с тегловен коефициент A, определено съгласно EN62841-1:

Ниво на звуково налягане (L_{pA}): 70 dB(A)

Коефициент на неопределеност (K): 3 dB(A)

При работа нивото на шума може да превиши 80 dB (A).

ЗАБЕЛЕЖКА: Обявената(ите) стойност(и) на шумовите емисии е(са) измерена(и) в съответствие със стандартни методи за изпитване и може да се използва(т) за сравняване на инструменти.

ЗАБЕЛЕЖКА: Обявеното(ите) стойност(и) на шумови емисии може да се използва(т) също и за предварителна оценка на вредното въздействие.

▲ ПРЕДУПРЕЖДЕНИЕ: Използвайте предпазни средства за слуха.

▲ ПРЕДУПРЕЖДЕНИЕ: Нивото на шума при работа с електрически инструмент може да се различава от обявената(ите) стойност(и) в зависимост от начина на използване на инструмента, по-специално какъв детайл се обработва.

▲ ПРЕДУПРЕЖДЕНИЕ: Задължително определете предпазни мерки за защита на оператора въз основа на оценка на риска в реални работни условия (като се вземат предвид всички етапи на работния цикъл, като например момента на изключване на инструмента, работата на празен ход, както и времето на задействане).

Вибрации

Общата стойност на вибрациите (сума от три осови вектора), определена съгласно EN62841-1:

Работен режим: Надуване(830 kPa)

Ниво на вибрациите ($a_{h\text{v}}$): 3,6 m/s^2

Коефициент на неопределеност (K): 1,5 m/s^2

ЗАБЕЛЕЖКА: Обявената(ите) обща(и) стойност(и) на вибрациите $e(\text{ca})$ измерена(и) в съответствие със стандартни методи за изпитване и може да се използва(т) за сравняване на инструменти.

ЗАБЕЛЕЖКА: Обявената(ите) обща(и) стойност(и) на вибрациите може да се използва(т) също и за предварителна оценка на вредното въздействие.

▲ ПРЕДУПРЕЖДЕНИЕ: Нивото на вибрациите при работа с електрически инструмент може да се различава от обявената(ите) стойност(и) в зависимост от начина на използване на инструмента, по-специално какъв детайл се обработва.

▲ ПРЕДУПРЕЖДЕНИЕ: Задължително определете предпазни мерки за защита на оператора въз основа на оценка на риска в реални работни условия (като се вземат предвид всички етапи на работния цикъл, като например момента на изключване на инструмента, работата на празен ход, както и времето на задействане).

ЕО декларация за съответствие

Само за европейските страни

ЕО декларацията за съответствие е включена като Анекс А към тази инструкция за употреба.

ПРЕДУПРЕЖДЕНИЯ ЗА БЕЗОПАСНОСТ

Общи предупреждения за безопасност при работа с електрически инструменти

▲ ПРЕДУПРЕЖДЕНИЕ: Прочетете всички предупреждения, инструкции, илюстрации и спецификации за безопасността, предоставени с този електрически инструмент. При неспазване на изброените по-долу инструкции има опасност от токов удар, пожар и/или тежко нараняване.

Запазете всички предупреждения и инструкции за справка в бъдеще.

Терминът "електрически инструмент" в предупрежденията се отнася за вашия инструмент (с кабел за включване в мрежата) или работещ на батерии (безжичен) електрически инструмент.

Безопасност в работната зона

1. Поддържайте работната зона чиста и добре осветена. Безпорядъкът и тъмнината предизвикват злополуки.
2. Не работете с електрически инструменти във взривоопасна среда, например при наличие на леснозапалими течности, газове или прах. Електрическите инструменти произвеждат искри, които могат да запалят прах или изпарения.
3. Когато работите с електрически инструмент, дръжте децата и наблюдателите настрана. Разсейването може да доведе до загуба на контрол.

Електрическа безопасност

1. Щепселът на електрически инструмент трябва да съответства на контакта. В никакъв случай не правете промени по щепсела. Не използвайте адаптери за щепсела при работа със заземени електрически инструменти. Непромененият щепсел и съответстващият контакт намаляват риска от електрически удар.
2. Избягвайте допир на тялото до заземени повърхности като тръби, радиатори, стелажни и хладилници. Има по-голяма опасност от електрически удар, ако тялото ви е заземено.
3. Не излагайте електрическите инструменти на дъжд и влага. Проникването на вода в инструмента увеличава риска от електрически удар.
4. Не опъвайте захранващия кабел. Никога не носете инструмента за кабела и не дърпайте кабела, за да го изключите от контакта. Пазете кабела от топлина, масло, остри ръбове и подвижни части. Повреденият или усукан кабел увеличава риска от електрически удар.
5. Когато работите с електрически инструмент на открито, ползвайте удължител за работа на открито. Ползването на кабел за работа на открито намалява риска от електрически удар.
6. Ако се налага да работите на влажно място, ползвайте захранване със защита против остатъчен ток на разряд (RCD). Ползването на RCD намалява риска от електрически удар.
7. Електрическите инструменти могат да създадат електромагнитни полета (EMF), които не са вредни за потребителя. Тези, които използват сърдечни стимулатори и други подобни медицински устройства обаче, трябва да се свържат с производителя на тяхното устройство и/или с лекар за съвет, преди да работят с този електрически инструмент.

Лична безопасност

1. Бъдете бдителни, внимавайте какво правите и се уповавайте на здравия разум при работа с електрически инструменти. Не работете с електрически инструменти под влиянието на алкохол, наркотици или лекарства. Секунда невнимание при работа с електрически инструмент може да доведе до тежка телесна повреда.

2. **Използвайте лични предпазни средства. Винаги носете предпазни средства за очите.** Защитното оборудване като маска против прах, безопасни обувки, които не се пързаят, твърда шапка или защита против топлина, прилагани при подходящи условия, намаляват риска от нараняване.
3. **Не допускате неочаквано стартиране. Уверете се, че ключът е в положение "Изключено", преди да свържете захранването и/или батериите, когато вземате или носите инструмента.** Носенето на електрически инструменти с пръст, поставен на прекъсвача, и включването на инструменти с включен прекъсвач предизвикват злополуки.
4. **Преди да включите инструмента, махнете всички ключове, ползвани за регулиране.** Ключ, който е останал закрепен за въртяща се част на електрически инструмент, може да причини тежка телесна повреда.
5. **Не се пресягайте. По всяко време стойте стабилно на краката си.** Така ще можете да контролирате по-лесно електрически инструмент в неочаквани ситуации.
6. **Носете подходящо облекло. Не носете широки дрехи или бижута. Дръжте косата и облеклото си далеч от движещи се части.** Широките дрехи, бижутата и дългата коса могат да бъдат захванати от движещите се части.
7. **Ако има устройства за улавяне и отвеждане на праха, уверете се, че са свързани и се използват правилно.** Ползването на прахоуловител може да намали опасностите, свързани с праха.
8. **Не позволявайте на увереността ви, придобита от честото използване на инструментите, да доведе до самоувереност и пренебрегване на принципите за безопасна работа с инструмента.** Невнимателните действия могат да причинят сериозно нараняване в рамките на части от секундата.
9. **Когато използвате електрически инструменти, винаги носете защитни очила, за да предпазите очите си от нараняване.** Очилата трябва да съответстват на ANSI Z87.1 в САЩ, EN 166 в Европа или AS/NZS 1336 в Австралия/Нова Зеландия. Освен това, в Австралия/Нова Зеландия има законово изискване за носене на маска за защита на лицето.

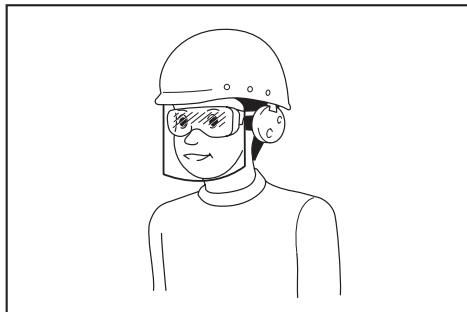

Работодателят е длъжен да наложи използването на подходящи предпазни средства от операторите на инструментите и всички лица, намиращи се непосредствено в работната зона.

Ползване и грижи за електрическите инструменти

1. **Никога не насилвайте електрическите инструменти. Ползвайте инструмента, предназначен за съответната цел.** С правилния инструмент ще свършите работа по-добре и безопасно, със скоростта, за която е предназначен.
2. **Не ползвайте електрическия инструмент, ако не може да се включи или изключи от прекъсвача.** Инструмент, който не може да се включва и изключва от прекъсвача, е опасен и трябва да се ремонтира.
3. **Изключете щепсела от контакта и/или извадете батерията, ако може да се свали, от електрически инструмент преди регулиране, смяна на принадлежности или прибиране за съхранение.** Тези превантивни предпазни мерки намаляват риска от неволно включване на електрическия инструмент.
4. **Съхранявайте електрическите инструменти извън обсега на деца и не позволявайте на лица, които не са запознати с инструмента или с настоящото ръководство, да работят с тях.** В ръцете на необучени потребители електрическите инструменти са опасни.
5. **Поддръжка на електрически инструменти и принадлежности. Проверете за изкривени или зяля подвижни части, повредени части и други обстоятелства, които могат да повлияят върху работата на инструмента. В случай на повреда на електрическия инструмент трябва да го ремонтирате, преди да го ползвате.** Много злополуки се дължат на лоша поддръжка на инструментите.
6. **Поддържайте режещите инструменти заточени и чисти.** Вероятността правилно поддържаните инструменти за рязане с остри ръбове да заядат е по-малка, а и по-лесно се контролират.
7. **Ползвайте електрическия инструмент, принадлежностите и крайниците в съответствие с настоящото ръководство, като вземате предвид работните условия и работата, която трябва да се свърши.** Ползването на инструментите за работа, за която не са предназначени, може да доведе до опасна ситуация.
8. **Поддържайте ръкохватките и повърхностите за хващане сухи, чисти и без масло или грес.** Хлъзгавите дръжки и повърхности за хващане не позволяват безопасна работа и управление на инструмента при неочаквани ситуации.
9. **Когато използвате инструмента, не носете платнени работни ръкавици, които могат да бъдат захванати.** Захващането на платнени работни ръкавици от движещите се части може да доведе до нараняване.

Ползване и грижа за акумулаторните батерии

1. **Презареждайте само със зарядното устройство, което е посочено от производителя.** Зарядно устройство, което е подходящо за едни акумулаторни батерии, може да създаде риск от пожар, ако се използва с други акумулаторни батерии.

2. **Използвайте електрическите инструменти само с акумулаторни батерии, конкретно предназначени за тях.** Използването на други акумулаторни батерии може да създаде риск от нараняване и пожар.
3. **Когато акумулаторните батерии не се използват, ги дръжте далече от други метални предмети като кламери, монети, ключове, пирони, винтове или други дребни такива, които могат да дадат някъсо изводите им.** Закъсяването на изводите на акумулаторна батерия може да предизвика изгаряния или пожар.
4. **При грубо манипулиране е възможно избърляне на течност от батериите; избягвайте контакт с тях.** При случайно докосване изплакнете с вода. Ако течност попадне в очите, потърсете допълнително и медицинска помощ. Избърлената от батерията течност може да предизвика възпаления или изгаряния.
5. **Не използвайте батерията или инструмента, който е повреден или променен.** Повредените или променените батерии могат да проявяват непредвидимо поведение, което може да доведе до пожар, експлозия или опасност от нараняване.
6. **Не излагайте батерията или инструмента на огън или прекомерна температура.** Излагането на огън или температура над 130°C може да доведе до експлозия.
7. **Спазвайте всички инструкции за зареждане и не зареждайте батерията или инструмента извън диапазона на температура, посочен в инструкциите.** Неправилното зареждане или при температура извън посочения диапазон може да доведе до повреда на батерията и да повиши опасността от пожар.
3. **Не напомпвайте изделието над допустимото за него максимално налягане.** В противен случай инструментът или изделието може да се повредят и да се нараните.
4. **Не използвайте инструмента с над допустимото за него максимално изходно налягане.** Използването на инструмента с по-голямо от допустимото за него максимално изходно налягане може да доведе до спукване на изделието или повреда на уреда.
5. **Помпете само изделия, за които е предназначен инструментът според указанията на производителя, като например гуми, спортни топки или малки надуваеми изделия.** Помпенето на други изделия може да ги повреди и да причини нараняване.
6. **При помпене следете манометъра, състоянието на инструмента и изделието и проверявайте за изпускане на въздух.** В противен случай инструментът или изделието може да се повредят и да причинят нараняване.
7. **Носете инструмента за дръжката. Не го дръжте и не го дърпайте за маркуча.** Инструментът може да се повреди и да причини нараняване.
8. **След като напомпате изделието, проверете въздушното налягане с помощта на надежден и калибриран измервателен уред.** Използвайте манометъра на инструмента само като ориентир.
9. **След като инструментът работи в продължение на 5 минути без прекъсване, спрете го за 5 минути, за да се охлади. Не използвайте инструмента над допустимото време за непрекъсната работа.** В противен случай инструментът може да се повреди и да причини нараняване.
10. **Не използвайте инструмента върху пъськ или прашна повърхност.** В него може да попаднат чужди тела и да причинят неизправност.
11. **Не насочвайте отвора на маркуча към себе си или други хора.** Въздушната струя може да разпръсне околни предмети и да причини нараняване.
12. **Не насочвайте отвора на маркуча към прах или други подобни вещества.** Прахът може да се разпилее и да причини нараняване.
13. **Не помпете изделия с голям обем.** Ако помпите изделие с голям обем, инструментът може да силно до се нагрее и да изгори кожата ви.
14. **Не докосвайте инструмента, маркуча, крайника или адаптера непосредствено след помпене на изделие.** Металните части може да се нагорещят силно и да изгорят кожата ви.
15. **Не използвайте инструмента с мокри ръце.**
16. **Когато държите фиксатора на крайника, внимавайте да не прищипете пръстите си между крайника и фиксатора.**
17. **Погрижете се маркучът да не е заплетен.** Заплетеният маркуч може да доведе загуба на равновесие и да причини нараняване.
18. **Никога не оставяйте инструмента без надзор, когато маркучът е прикрепен към изделие или по време на работа.**

Сервизно обслужване

1. **Дайте вашата електрически инструмент за сервизно обслужване от квалифициран техник, който ползва само оригинални резервни части.** Така ще осигурите поддържането на безопасността на електрическия инструмент.
2. **Никога не обслужвайте повредени батерии.** Обслужването на батерии трябва да се извършва само от производителя или упълномощени фирми за обслужване.
3. **Следвайте инструкциите за смазване и за смяна на принадлежности.**

Предупреждения за безопасност за акумулаторния компресор

1. **Когато помпате изделия, свържете плътното крайника за помпене, адаптера и вентила.** В противен случай изделието, маркучът, крайникът или адаптерът може да се повредят и да се нараните.
2. **Бавно изпуснете въздушното налягане. При отстраняване на маркуча след напомпване дръжте здраво напомпаното изделие, маркуча и крайника.** Изделието, крайникът или адаптерът може да отскочат вследствие на изпуснат въздух и да причинят нараняване.

19. Не използвайте инструмента като респиратор.
20. Не използвайте инструмента за пръскане на химикали. Дробовите ви може да се увредят при вдишване на отровни пари.
21. Работете с инструмента на открито на разстояние поне 50 cm от стени или предмети, които биха могли да попречат на въздушния поток към вентилационните отвори.
22. Не разглобявайте инструмента.
23. Използвайте само стандартни принадлежности, предоставени от Makita. Използването на други принадлежности или приставки може да носи опасност от наранявания.

Важни инструкции за безопасност за акумулаторната батерия

1. Преди да използвате акумулаторната батерия, прочетете всички инструкции и предупредителни маркировки на (1) зарядното устройство за батериите, (2) за батериите и (3) за използвания батериите продукт.
2. Не разглобявайте акумулаторните батерии.
3. Ако мощността на машината намалее много, веднага спрете да работите. Това може да доведе до риск от прегряване, до възможни изгаряния и даже до експлозии.
4. Ако в очите ви попадне електролит, изплакнете ги с чиста вода и веднага потърсете лекарска помощ. Това може да доведе до загуба на зрението ви.
5. Не давайте на късо акумулаторните батерии:
 - (1) Не докосвайте клемите с проводими материали.
 - (2) Избягвайте съхраняването на акумулаторните батерии в контейнер с други метални предмети като пирони, монети и други подобни.
 - (3) Не излагайте акумулаторните батерии на вода или дъжд.

Закъсяването на акумулаторна батерия може да доведе до протичане на много силен ток, до прегряване, до възможни изгаряния и даже до разпадане на батерията.

6. Не съхранявайте инструмента и акумулаторните батерии на места, където температурата може да достигне или надмине 50 °C (122 °F).
7. Не изгаряйте акумулаторните батерии даже и ако те са сериозно повредени или напълно износени. Акумулаторната батерия може да експлодира в огън.
8. Внимавайте да не изпускате или удряте акумулаторната батерия.
9. Не използвайте повредени акумулаторни батерии.
10. Съдържащите се литиево-йонни акумулаторни батерии са обект на изискванията на законодателството за опасни стоки. При търговски превози, напр. от трети страни, спедитори, трябва да се спазват специални изисквания за опаковане и етикетиране.

За подготовка на артикула, който трябва да бъде изпратен, е необходима консултация с експерт по опасните материали. Моля, спазвайте и евентуално по-подробните национални разпоредби.

Залепете с лента или покрийте откритите контакти и опаковайте акумулаторната батерия по такъв начин, че да не може да се премества в опаковката.

11. При изхвърляне на акумулаторната батерия я извадете от инструмента и я изхвърлете на подходящо място. Спазвайте местните разпоредби за изхвърляне на акумулаторни батерии.
12. Използвайте батериите само с продуктите, определени от Makita. Поставянето на батериите към неодобрени продукти може да предизвика пожар, прегряване, взрив или изтичане на електролит.
13. Ако инструментът няма да се използва продължително време, батерията трябва да се извади от него.

ЗАПАЗЕТЕ НАСТОЯЩИТЕ ИНСТРУКЦИИ.

⚠ВНИМАНИЕ: Използвайте само оригинални акумулаторни батерии на Makita. При използване на различни от акумулаторните батерии на Makita или стари акумулаторни батерии може да се получи пръскане на акумулаторната батерия, което да доведе до пожар, нараняване или повреда. Това също ще анулира гаранцията на Makita за инструмента и зарядното устройство Makita.

Съвети за поддържане на максимално дълъг живот на акумулаторните батерии

1. Зареждайте акумулаторните батерии, преди те да са се разредили напълно. Когато забележите, че мощността на инструмента намалява, винаги спирайте работата с инструмента и заредете акумулаторната батерия.
2. Никога не презареждайте напълно заредена акумулаторна батерия. Презарядът скъсява експлоатационния живот на батерията.
3. Зареждайте акумулаторната батерия при стайна температура от 10 °C – 40 °C (50 °F – 104 °F). Оставете заргетите акумулаторни батерии да се охладят, преди да ги зареждате.
4. Заредете акумулаторната батерия, ако не сте го използвали дълъг период от време (повече от шест месеца).

ОПИСАНИЕ НА ФУНКЦИИТЕ

⚠ ВНИМАНИЕ: Винаги проверявайте дали инструментът е изключен и касетата с акумулаторната батерия е извадена, преди да регулирате или проверявате дадена функция на инструмента.

Поставяне и изваждане на акумулаторната батерия

⚠ ВНИМАНИЕ: Винаги изключвайте инструмента преди поставяне или изваждане на акумулаторната батерия.

⚠ ВНИМАНИЕ: Когато инсталирате или изваждате акумулаторната батерия, дръжте здраво инструмента и акумулаторната батерия. Ако не държите здраво инструмента и акумулаторната батерия, те могат да се изплъзнат от ръцете ви и да доведат до повреждане на инструмента и акумулаторната батерия или нараняване.

► **Фиг.1:** 1. Червен индикатор 2. Бутон 3. Акумулаторна батерия

За да извадите акумулаторната батерия, я плъзнете извън инструмента, плъзгайки същевременно бутон в предната част на акумулаторната батерия.

За да поставите акумулаторната батерия, изравнете езицето на акумулаторната батерия с жлеба в корпуса и го плъзнете на мястото му. Вмъкнете го докрай, докато ключалката го задържи на място с малко прищракане. В случай че виждате червения индикатор в горната част на бутон, това означава, че тя не е фиксирана напълно на мястото си.

⚠ ВНИМАНИЕ: Винаги вмъквайте акумулаторната батерия докрай, така че червеният индикатор да се скрие. В противен случай тя може неволно да изпадне от инструмента, което може да нарани вас или някого около вас.

⚠ ВНИМАНИЕ: Не инсталирайте акумулаторната батерия със сила. Ако батерията не се движи свободно, тя не е била поставена правилно.

Индикация на оставащия капацитет на акумулаторната батерия

Само за акумулаторни батерии с индикатор

► **Фиг.2:** 1. Светлинни индикатори 2. Бутон за проверка

Натиснете бутон за проверка на акумулаторната батерия за показване на оставащия заряд на батерията. Светлинните индикатори ще светнат за няколко секунди.

Светлинни индикатори			Оставащ заряд на батерията
Свети	Изкл.	Мига	
			75% до 100%
			50% до 75%
			25% до 50%
			0% до 25%
			Заредете батерията.
			Батерията може да не работи правилно.

ЗАБЕЛЕЖКА: В зависимост от условията на употреба и околната температура е възможно показанията леко да се различават от действителния капацитет.

Система за защита на инструмента / акумулаторната батерия

Инструментът е оборудван със система за защита на инструмента/акумулаторната батерия. Тази система автоматично прекъсва захранването, за да осигури по-дълъг живот на инструмента и акумулаторната батерия. Инструментът ще спре автоматично по време на работа, ако инструментът или батерията се намират в едно от следните условия:

Защита срещу претоварване

Тази защита действа, когато инструментът се използва по начин, който налага използването на прекалено много ток. В такъв случай изключете инструмента и прекратете му по начина, който го претоварва. След това включете инструмента за повторно стартиране.

Защита срещу прегряване

Тази защита действа и светлината мига, когато инструментът или батерията са прегрели. При това положение оставете инструмента и батерията да се охладят, преди да включите инструмента отново.

Защита срещу прекомерно разреждане

Тази защита действа, когато оставащият капацитет на акумулаторната батерия намалее. В този случай извадете батерията от инструмента и я заредете.

Главен превключвател на захранването

⚠ ПРЕДУПРЕЖДЕНИЕ: Винаги изключвайте главния превключвател на захранването, когато не използвате инструмента.

⚠ ВНИМАНИЕ: Когато пренасяте инструмента, изключете главния превключвател на захранването. В противен случай неволно натискане на пусковия прекъсвач може да доведе до наранявания.

► **Фиг.3:** 1. Главен превключвател на захранването

За да включите инструмента, натиснете главния превключвател на захранването. За да изключите инструмента, натиснете отново главния превключвател на захранването.

ЗАБЕЛЕЖКА: Този инструмент използва функцията за автоматично изключване на захранването. За да се избегне неволно стартиране, главният превключвател на захранването ще се изключи автоматично, когато пусковият прекъсвач не бъде натиснат за определен период от време след включване на главния превключвател на захранването.

Включване

⚠ ПРЕДУПРЕЖДЕНИЕ: Преди да поставите батерията в инструмента, винаги проверявайте дали пусковият прекъсвач работи нормално и се връща в положение "OFF" (ИЗКЛ.) при отпускането му.

► **Фиг.4:** 1. Пусков прекъсвач

За да стартирате инструмента, трябва само да натиснете пусковия прекъсвач. Отпуснете пусковия прекъсвач, за да спрете инструмента.

Манометър

► **Фиг.5:** 1. Бутон за мерна единица 2. Бутон минус 3. Бутон плюс

Ако към инструмента е свързано изделието, което ще се надува, въздушното му налягане се показва на манометъра при включване на инструмента. Ако нищо не е свързано към инструмента, манометърът показва „0“.

Можете да задавате въздушното налягане от манометъра. За да смените мерната единица, натиснете бутона за мерна единица. За да увеличите стойността на налягането, натиснете бутона плюс. За да намалите стойността на налягането, натиснете бутона минус. Можете да задавате стойността на налягането между 20 kPa (3 PSI) и 830 kPa (121 PSI).

Включване на предната лампичка

► **Фиг.6:** 1. Лампа 2. Главен превключвател на захранването

⚠ ВНИМАНИЕ: Не гледайте директно в светлинния източник.

Когато включите инструмента чрез натискане на главния превключвател на захранването, индикаторът светва. Когато изключите инструмента чрез натискане на главния превключвател на захранването, индикаторът изгасва.

БЕЛЕЖКА: Когато инструментът е прегреял, лампата мига. Охладете инструмента напълно, преди отново да го използвате.

ЗАБЕЛЕЖКА: Използвайте суха кърпа, за да изчистите полепналата по лупата на лампата мръсотия. Внимавайте да не надраскате лупата на лампата, тъй като това ще влоши осветяването.

Съхранение на адаптера

► **Фиг.7:** 1. Игла за спортни топки 2. Адаптер за вентил Presta 3. Гнездо за адаптери

Адаптерите могат да се съхраняват в гнездото за адаптери на инструмента. Вкарайте иглата за спортни топки в адаптера за вентил Presta, преди да ги поставите в гнездото за адаптери.

Съхранение на маркуча

► **Фиг.8:** 1. Държач за маркуч 2. Маркуч

Маркучът може да се закачи за държача за маркуч на инструмента.

Експлоатация

ЗАБЕЛЕЖКА: Стандартните адаптери са различни в зависимост от държавата.

Използване на адаптер за английски вентил

1. Отворете фиксатора на накрайника.
2. Поставете адаптера за английски вентил на накрайника на компресора.
3. Затворете здраво фиксатора на накрайника.
► **Фиг.9:** 1. Адаптер за английски вентил 2. Накрайник на компресора 3. Фиксатор на накрайника 4. Щифт на вентила
4. Прикрепете адаптера за английски вентил към щифта на вентила, докато отваряте адаптера.
5. Включете инструмента.
6. Започнете да помпите гумата, като натиснете пусковия превключвател и следите състоянието на гумата.

БЕЛЕЖКА: При използване на адаптера за английски вентил манометърът не показва правилната стойност на налягането поради характеристиките на вентила. При помпене на гума не се съобразявайте със стойността на манометъра, а проверявайте състоянието на гумата, като я помпите.

Ако инструментът спре, преди гумата да достигне желаното въздушно налягане, регулирайте стойността на налягането и я продължете с помпането.

Използване на адаптер за вентил Schrader

1. Отворете фиксатора на крайника.
2. Прикрепете крайника на компресора към щифта на вентила.
▶ **Фиг.10:** 1. Фиксатор на крайника 2. Щифт на вентила 3. Крайник на компресора
3. Затворете здраво фиксатора на крайника.
4. Включете инструмента и с помощта на манометъра задайте стойност на налягането, която е подходяща за гумата.
5. Натиснете пусковия прекъсвач и го задръжте натиснат, докато инструментът спре. Гумата е напомпана с посоченото налягане.

Използване на адаптер за вентил Presta

1. Развийте фиксиращата гайка на щифта на вентила.
▶ **Фиг.11:** 1. Фиксираща гайка
2. Отворете фиксатора на крайника.
3. Прикрепете адаптера за вентил Presta към щифта на вентила и след това прикрепете крайника на компресора към адаптера за вентил Presta.
▶ **Фиг.12:** 1. Адаптер за вентил Presta 2. Крайник на компресора 3. Фиксатор на крайника 4. Щифт на вентила
4. Затворете здраво фиксатора на крайника.
5. Включете инструмента и с помощта на манометъра задайте стойност на налягането, която е подходяща за гумата.
6. Натиснете пусковия прекъсвач и го задръжте натиснат, докато инструментът спре. Гумата е напомпана с посоченото налягане.
7. Отстранете крайника на компресора и адаптера за вентил Presta и след това затегнете фиксиращата гайка.

Използване на иглата за спортни топци или конусовидния адаптер

Можете да надувате малки изделия, като спортни топци или надуваеми плажни изделия. За надуване на спортни топци използвайте специалната игла. За надуване на надуваеми плажни изделия използвайте конусовидния адаптер.

1. Отворете фиксатора на крайника.
2. Прикрепете иглата за спортни топци или конусовидния адаптер към крайника на компресора.
▶ **Фиг.13:** 1. Фиксатор на крайника 2. Крайник на компресора 3. Игла за спортни топци 4. Конусовиден адаптер
3. Затворете здраво фиксатора на крайника.
4. Вкарайте иглата за спортни топци или конусовидния адаптер в отвора на изделието.
5. Включете инструмента и с помощта на манометъра задайте подходящото налягане.

БЕЛЕЖКА: При надуване на плажно изделие манометърът няма да показва правилна стойност, тъй като налягането на такива изделия е по-малко от 20 kPa (3 PSI). При надуване на плажно изделие не се съобразявайте със стойността на манометъра, а проверявайте състоянието на изделието, докато го надувате.

6. Натиснете пусковия прекъсвач и го задръжте натиснат, докато инструментът спре. Изделието е надут с посоченото налягане.

ПОДДРЪЖКА

⚠ВНИМАНИЕ: Преди да проверявате или извършвате поддръжка на инструмента, се уверете, че той е изключен и акумулаторната батерия е извадена.

БЕЛЕЖКА: Не използвайте бензин, нафта, разрестител, спирт и др. подобни. Това може да причини обезцветяване, деформация или пукнатини.

За да се поддържа БЕЗОПАСНОСТТА и НАДЕЖДНОСТТА на продукта, ремонтите, поддръжката или регулирането трябва да се извършват от упълномощен сервиз или фабрични сервизни центрове на Makita, като винаги трябва да използвате резервни части от Makita.

SPECIFIKACIJE

Model:	DMP180
Ukupna dužina	251 – 266 mm
Maksimalni tlak zraka	830 kPa
Radni ciklus	5 minuta uključen / 5 minuta isključen
Nazivni napon	DC 18 V
Neto težina	1,4 – 1,7 kg

- Zahvaljujući našem stalnom programu razvoja i istraživanja, navedene specifikacije podložne su promjenama bez obavijesti.
- Specifikacije i baterije mogu se razlikovati među državama.
- Težina se može razlikovati ovisno o opremi, uključujući baterijski uložak. Najlakša i najteža kombinacija, sukladno postupku EPTA 01/2014, prikazane su u nastavku.

Odgovarajući baterijski uložak i punjač

Baterija	BL1815N / BL1820 / BL1820B / BL1830 / BL1830B / BL1840 / BL1840B / BL1850 / BL1850B / BL1860B
Punjač	DC18RC / DC18RD / DC18RE / DC18SD / DC18SE / DC18SF / DC18SH

- Neki od navedenih baterijskih uložaka i punjača možda neće biti dostupni ovisno o regiji u kojoj se nalazite.

⚠ UPOZORENJE: Upotrebite samo navedene baterijske uloške i punjače. Upotreba bilo koje druge vrste baterijskih uložaka i punjača može prouzročiti ozljede i/ili požar.

Simboli

U nastavku su prikazani simboli koji se koriste za opremu. Prije korištenja provjerite jeste li razumjeli njihovo značenje.



Pročitajte priručnik s uputama.



Opasnost od rasprskavanja.



Samo za države EU
Zbog prisutnosti opasnih komponenti u opremi, otpadna električna i elektronička oprema, akumulatori i baterije i mogu imati negativan učinak na okoliš i ljudsko zdravlje.
Nemojte odlagati električne i elektroničke uređaje ili baterije s ostalim kućanskim otpadom!
U skladu s Europskom direktivom o otpadnoj električnoj i elektroničkoj opremi, o akumulatorima i baterijama te o otpadnim akumulatorima i baterijama, i njejoj prilagodbi nacionalnim zakonima, otpadna električna oprema, baterije i akumulatori trebali bi se pohranjivati zasebno i isporučivati u odvojena sabirna mjesta za komunalni otpad, koja postupaju u skladu s uredbama o zaštiti okoliša.
To je naznačeno simbolom prekržižene kante za otpad na kotačima koja je postavljena na opremi.

Namjena

Ovaj je uređaj namijenjen za napuhavanje guma, sportskih lopti ili manjih koluta za plivanje.

Buka

Tipična jačina buke označena s A, određena sukladno EN62841-1:

Razina tlaka zvuka (L_{pA}) : 70 dB (A)

Neodređenost (K): 3 dB (A)

Razina buke u radu može prelaziti 80 dB (A).

NAPOMENA: Deklarirana vrijednost emisije buke izmjerena je prema standardnoj metodi testiranja i može se rabiti za usporedbu jednog alata s drugim.

NAPOMENA: Deklarirana vrijednost emisije buke također se može rabiti za preliminarnu procjenu izloženosti.

⚠ UPOZORENJE: Nosite zaštitu za uši.

⚠ UPOZORENJE: Emisija buke tijekom stvarnog korištenja električnog ručnog alata se može razlikovati od deklariranih vrijednosti emisije, ovisno o načinu na koji se alat rabi, posebice ovisno o tome kakav se izradak izrađuje.

⚠ UPOZORENJE: Nemojte zaboraviti da identifikirate sigurnosne mjere zaštite rukovatelja koje se temelje na procjeni izloženosti u stvarnim uvjetima korištenja (uzimajući u obzir sve dijelove radnog ciklusa, poput vremena kada je alat isključen i kada on radi u praznom hodu, a također i vrijeme okidanja).

Vibracija

Ukupna vrijednost vibracija (troosni vektorski zbir) izračunata u skladu s EN62841-1:

Način rada: Napuhavanje (830 kPa)

Emisija vibracija (a_h) : 3,6 m/s²

Neodređenost (K): 1,5 m/s²

NAPOMENA: Deklarirana vrijednost ukupnih vibracija izmjerena je prema standardnoj metodi testiranja i može se rabiti za usporedbu jednog alata s drugim.

NAPOMENA: Deklarirana vrijednost ukupnih vibracija također se može rabiti za preliminarnu procjenu izloženosti.

⚠ UPOZORENJE: Emisija vibracija tijekom stvarnog korištenja električnog ručnog alata se može razlikovati od deklariranih vrijednosti emisije, ovisno o načinu na koji se alat rabi, posebice ovisno o tome kakav se izradak izrađuje.

⚠ UPOZORENJE: Nemojte zaboraviti da identifikirate sigurnosne mjere zaštite rukovatelja koje se temelje na procjeni izloženosti u stvarnim uvjetima korištenja (uzimajući u obzir sve dijelove radnog ciklusa, poput vremena kada je alat isključen i kada on radi u praznom hodu, a također i vrijeme okidanja).

Izjava o sukladnosti EZ

Samo za države članice Europske unije

Izjava o sukladnosti EZ u pravitku je Priloga A ovih uputa za upotrebu.

SIGURNOSNA UPOZORENJA

Opća sigurnosna upozorenja za električne ručne alate

⚠ UPOZORENJE: Pročitajte sva sigurnosna upozorenja, upute, ilustracije i specifikacije priložene uz ovaj električni ručni alat. Nepridržavanje svih uputa navedenih u nastavku može rezultirati strujnim udarom, požarom i/ili ozbiljnim ozljedama.

Sačuvajte sva upozorenja i upute radi kasnijeg korištenja.

Pojam „električni alat“ u upozorenjima odnosi se na električni (kabelski) alat uključen u struju ili na bežične električne alate (na baterije).

Sigurnost radnog područja

1. **Držite radno područje čisto i uredno.** U neredu i mraku radna su područja izloženija nezgodama.
2. **Nemojte raditi s električnim alatima u eksplozivnim uvjetima, kao npr. u prisutnosti zapaljivih tekućina, plinova ili prašine.** Električni alati stvaraju iskre koje mogu zapaliti prašinu ili pare.
3. **Tijekom korištenja električnog alata držite podalje djecu i ostale osobe.** Ako vas ometaju možete izgubiti kontrolu.

Električna sigurnost

1. **Utičkači uređaja moraju odgovarati utičnicima.** Ni na koji način ne vršite izmjene na utikaču. Nemojte koristiti adapterske utikače s uzemljenim električnim alatima. Neizmijenjeni utikači i odgovarajuće utičnice smanjuju rizik od električnog udara.
2. **Izbjegavajte kontakt tijela s uzemljenim površinama kao što su cijevi, radijatori, štednjaci i hladnjaci.** Ako je vaše tijelo uzemljeno, opasnost od električnog udara je veća.

3. **Ne izlažite električne alate kiši ili mokrim uvjetima.** Voda koja ulazi u električni alat povećava opasnost od električnog udara.
4. **Nemojte pogrešno koristiti kabel.** Nikada ne koristite kabel za nošenje, povlačenje ili isključivanje utikača iz utičnice. **Držite kabel podalje od izvora topline, ulja, oštih rubova ili pomičnih dijelova.** Oštećeni ili zapetljani kabeli povećavaju opasnost od električnog udara.
5. **Kada električnim uređajem radite na otvorenom, koristite samo produžni kabel odobren za uporabu na otvorenom.** Korištenje kabela prikladnog za uporabu na otvorenom smanjuje rizik od električnog udara.
6. **Ako je korištenja električnog alata u vlažnom mjestu neizbježno, koristite zaštićeno napajanje pomoću uređaja za rezidualni napon(RCD).** Korištenje RCD-a smanjuje opasnost od električnog udara.
7. **Električni alat može proizvesti elektromagnetska polja (EMP) koja nisu štetna za korisnika.** Međutim, korisnici pejsmejkera i sličnih medicinskih uređaja trebaju se posavjetovati s proizvođačem uređaja i/ili liječnikom prije rada s električnim alatom.

Osobna sigurnost

1. **Budite na oprezu, gledajte što radite i koristite zdrav razum prilikom rada s električnim alatom.** Ne koristite uređaj ako ste umorni ili pod utjecajem droga, alkohola ili lijekova. Trenutak nepažnje kod uporabe električnih alata može dovesti do ozbiljnih ozljeda.
2. **Koristite se osobnom zaštitnom opremom.** Uvijek nosite zaštitu za oči. Zaštitna oprema, poput maske za prašinu, protuklizne zaštitne obuće, kacige ili štيتnika za uši, korištena u odgovarajućim uvjetima smanjuje mogućnost tjelesnih ozljeda.
3. **Spriječite nenamjerno uključivanje.** Prije priključivanja na izvor napajanja i/ili bateriju, podizanja ili nošenja alata, provjerite je li sklopka u isključenom položaju. Nošenje električnog alata s prstom na uključno-isključnoj sklopki ili aktiviranje električnih alata s uključno-isključnom sklopkom u uključenom položaju prizivaju nezgode.
4. **Uklonite sve ključeve za prilagođavanje ili vijčane ključeve prije uključivanja napajanja alata.** Alat ili ključ koji se nalaze u rotirajućem dijelu uređaja mogu dovesti do ozljeda.
5. **Ne približavajte se previše.** U svakom trenutku imajte odgovarajući oslonac i održavajte ravnotežu. Ovo omogućuje bolju kontrolu električnog alata u neočekivanim situacijama.
6. **Odjenite se ispravno.** Ne nosite široku odjeću ili nakit. **Držite kosu i odjeću dalje od pomičnih dijelova.** Široku odjeću, nakit ili dugu kosu mogu zahvatiti pomični dijelovi.
7. **Ako uređaji imaju predviđeni priključak za usisavanje prašine i prikupljanje sadržaja, provjerite jesu li ispravno povezani i koriste li se pravilno.** Korištenje uređaja za prikupljanje prašine može smanjiti opasnosti povezane s prašinom.
8. **Nemojte postati previše sigurni u sebe i zaneimariti načela sigurnosti alata zbog toga što često koristite alat i upoznati ste s načinom na koji radi.** Neoprezni postupak može u sekundi prouzročiti tešku ozljedu.

9. Uvijek nosite zaštitne naočale kako biste zaštitili oči od ozljeđivanja električnim uređajima. Naočale moraju biti u skladu s normom ANSI Z87.1 u SAD-u, EN 166 u Europi ili AS/NZS 1336 u Australiji/Novom Zelandu. U Australiji/Novom Zelandu također je zakonski propisano nošenje maske za lice radi zaštite lica.

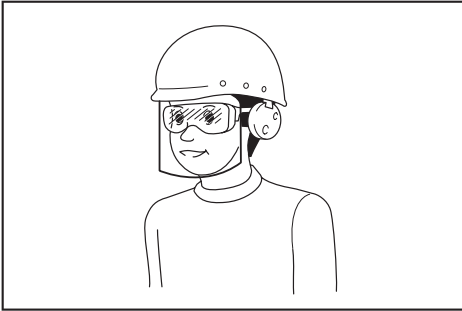

Poslodavac je odgovoran za provedbu mjere obveznog nošenja zaštitne opreme za rukovatelje i druge osobe u neposrednom radnom okruženju pri rukovanju alatom.

Korištenje i održavanje električnih alata

1. **Nemojte primjenjivati silu na alat. Koristite ispravan električni alat za svoj rad.** Ispravan električni alat izvršit će potrebne radnje bolje i sigurnije, u onoj mjeri za koju je izrađen.
2. **Ne koristite električni alat ako se uključno-isključna sklopka ne može uključiti ili isključiti.** Svi su električni alati koji se ne mogu kontrolirati putem sklopke napajanja opasni i potrebno ih je popraviti.
3. **Izvucite utikač iz utičnice i/ili izvadite bateriju (ako se može izvaditi) iz električnog alata prije bilo kakve prilagodbe, izmjene pribora ili pohranjivanja električnog alata.** Takve preventivne zaštitne mjere smanjuju opasnost od slučajnog uključivanja električnog alata.
4. **Električne alate dok nisu uporabi držite izvan dohvata djece i ne dopuštajte osobama koje nisu upoznate s njima da njima rukuju.** Električni alati opasni su u rukama neiskusne osobe.
5. **Održavanje alata i dodatnog pribora. Provjerite centriranost, povezanost pokretnih dijelova i cjelovitost dijelova te sve druge uvjete koji mogu utjecati na rad električnih alata. Ako su oštećeni, popravite ih prije uporabe.** Mnoge su nezgode uzrokovane nepravilnim održavanjem električnih alata.
6. **Držite alati za rezanje oštre i čiste.** Pažljivo održavani rezni alati s oštrim oštricama neće se zaglaviti i lakši su za vođenje.
7. **Koristite električni alat, pribor i alate, itd., u skladu s ovim uputama, uzimajući u obzir radne uvjete i radove koji se izvode.** Korištenje električnog alata za radnje različite od onih za koje je namijenjen može biti opasno.
8. **Držite ručke i rukohvatne površine suhima, čistima i bez ulja i masti.** Skliske ručke i rukohvatne površine ne dozvoljavaju sigurno rukovanje alatom u neočekivanim situacijama.

9. **Prilikom upotrebe alata nemojte nositi tekstilne rukavice koje se mogu zaplesti.** Zaplitanje rukavica u pokretne dijelove može dovesti do ozljeda.

Korištenje i održavanje alata na baterije

1. **Baterije punite isključivo punjačem koji preporučuje proizvođač.** Punjač koji je prikladan za jednu vrstu baterija može uzrokovati opasnost od požara ako se koristi za drugu vrstu baterija.
2. **Ručni alat koristite isključivo s namjenskim i propisanim baterijama.** Korištenje bilo koje druge vrste baterija može uzrokovati opasnost od ozljede i požara.
3. **Kad ih ne koristite, baterije držite podalje od drugih metalnih predmeta poput spajalica, kovanica, ključeva, čavala, vijaka i drugih sitnih metalnih predmeta koji mogu uzrokovati spoj između polova.** Spajanje polova baterije može uzrokovati opekline ili požar.
4. **Pod djelovanjem sile tekućina može iscuriti iz baterije; izbjegavajte kontakt. Ako slučajno dođe do kontakta, isperite vodom. Ako tekućina dođe u dodir s očima, zatražite dodatnu liječničku pomoć.** Tekućina izbačena iz baterije može uzrokovati nadraženost ili opekline.
5. **Ne koristite oštećenu ili preinačenu bateriju ili alat.** Oštećene ili preinačene baterije mogu se neočekivano ponasati te prouzročiti požar, eksploziju ili ozljede.
6. **Ne izlažite bateriju ili alat plamenu ili previsokoj temperaturi.** Izlaganje plamenu ili temperaturi višoj od 130 °C može prouzročiti eksploziju.
7. **Pridržavajte se svih uputa za punjenje i nemojte puniti bateriju ili alat izvan temperaturnog raspona navedenog u uputama.** Neispravno punjenje ili punjenje pri temperaturama izvan navedenog raspona mogu oštetiti bateriju i povećati opasnost od požara.

Servisiranje

1. **Neka vaš električni alat servisira kvalificirana osoba, koristeći samo identične rezervne dijelove.** Na taj se način održava sigurnost električnog alata.
2. **Nikada nemojte popravljati oštećene baterije.** Popravak baterije smije obavljati samo proizvođač ili ovlašteni serviser.
3. **Slijedite upute za podmazivanje i izmjenu pribora.**

Sigurnosna upozorenja za bežični uređaj za napuhavanje

1. **Prilikom napuhavanja predmeta čvrsto spojite nastavak za zrak, adapter i ventil.** U protivnom mogli bi se oštetiti nastavak za zrak, adapter ili ventil i mogli biste se ozlijediti.
2. **Polako ispuštajte tlak zraka. Kada skidate crijevo nakon napuhavanja predmeta, čvrsto uhvatite predmet, crijevo i nastavak za zrak.** Predmet, nastavak za zrak ili adapter mogu odskočiti zbog ispuštanja zraka i ozlijediti vas.
3. **Predmet nemojte napuhavati više od njegovog maksimalnog tlaka.** U protivnom mogli bi se oštetiti uređaj ili predmet i mogli biste se ozlijediti.

4. **Nemojte upotrebljavati uređaj na vrijednosti većoj od njegovog maksimalnog izlaznog tlaka.** Ako se uređaj upotrebljava na vrijednosti većoj od maksimalnog izlaznog tlaka, može doći do pucanja predmeta ili uređaja.
5. **Napuhujte samo predmete za koje je proizvođač previdio napuhavanje kao što su guma, sportska lopta ili mali kolut za plivanje.** Napuhavanje ostalih predmeta može dovesti do njihovog oštećenja i izazivanja ozljeda.
6. **Prilikom napuhavanja provjeravajte mjerac tlaka, stanje uređaja i predmeta i provjerite da nema curenja zraka.** U protivnom mogli bi se oštetiti uređaj ili predmet i doći do ozljeda.
7. **Kada nosite uređaj, uhvatite ga za ručku. Crijevo nemojte hvatati ili prignječivati.** Uređaj se može oštetiti i prouzročiti ozljede.
8. **Nakon napuhavanja predmeta provjerite tlak zraka pomoću pouzdane i baždavene mjerne opreme.** Manometar uređaja upotrebljavajte samo kao referencu.
9. **Nakon što uređaj neprekidno upotrebljavate 5 minuta, napravite pauzu od 5 minuta da bi se ohladio.** Uređaj nemojte upotrebljavati dulje od dopuštenog neprekidnog vremena rada. U protivnom uređaj se može oštetiti i prouzročiti ozljede.
10. **Uređaj nemojte upotrebljavati na pijesku ili prašnjavim površinama.** Strana tijela mogu ući i uređaj i izazvati kvar.
11. **Izlaz crijeva nemojte okretati prema sebi ili drugim osobama.** Predmeti se mogu rasprsnuti i prouzročiti ozljede.
12. **Izlaz crijeva nemojte okretati prema prašini ili sličnom.** Prašina se može raspršiti i prouzročiti ozljede.
13. **Nemojte napuhavati velike predmete.** Ako napuhujete veliki predmet, uređaj se može jako zagrijati i opeći kožu.
14. **Netom nakon napuhavanja nemojte dodirivati uređaj, nastavak za zrak ili adapter.** Metalni dijelovi mogu biti izuzetno vrući i opeći vam kožu.
15. **Uređaj nemojte upotrebljavati mokrim rukama.**
16. **Prilikom sklapanja stezaljki nastavka za zrak pazite da ne priključite prste između nastavka za zrak i stezaljke.**
17. **Provjerite da crijevo nije zapleteno.** Zapleteno bi crijevo moglo prouzročiti gubitak ravnoteže i ozljede.
18. **Uređaj nikada nemojte ostavljati bez nadzora kada je spojeno crijevo ili tijekom rada.**
19. **Uređaj nemojte upotrebljavati kao uređaj za disanje.**
20. **Uređaj nemojte upotrebljavati za raspršivanje kemijskih sredstava.** Udisanjem otrovnih dimova mogli biste ozlijediti pluća.
21. **Uređaj upotrebljavajte na otvorenom na udaljenosti od najmanje 50 cm od zida ili nekog predmeta koji bi mogao ograničiti protok zraka do otvora za prozračivanje.**
22. **Uređaj nemojte rastavljati.**
23. **Upotrebljavajte samo standardni dodatni pribor tvrtke Makita.** Upotreba bilo kojeg drugog dodatnog pribora ili priključaka može prouzročiti ozljede.

Važne sigurnosne upute za bateriju

1. **Prije uporabe baterije pročitajte sve upute i oznake upozorenja na (1) punjaču za baterije, (2) bateriji i (3) proizvodu koji koristi bateriju.**
2. **Ne rastavljajte bateriju.**
3. **Ako se vrijeme rada znatno skratilo, odmah prestanite raditi.** Može doći do pregrijavanja, mogućih opekina pa čak i eksplozije.
4. **Ako vam elektrolit dospije u oči, isperite ih čistom vodom i odmah se obratite liječniku.** Tako možete izgubiti vid.
5. **Nemojte kratko spajati bateriju:**
 - (1) **Ne dovodite terminale u kontakt s provodljivim materijalima.**
 - (2) **Ne čuvajte bateriju u spremniku s drugim metalnim predmetima poput čavala, kovanica itd.**
 - (3) **Ne izlažite bateriju vodi ili kiši.** Kratki spoj baterije može uzrokovati velik protok struje, pregrijavanje, moguće opekline pa čak i kvar.
6. **Ne držite alat i bateriju na mjestima gdje temperatura može premašiti 50 °C.**
7. **Ne spaljujte bateriju čak ni ako je ozbiljno oštećena ili potpuno istrošena.** Baterija može eksplodirati u vatri.
8. **Pazite da vam baterija ne ispadne ili da je ne udarite.**
9. **Ne koristite oštećene baterije.**
10. **Sadržane litij-ionske baterije podliježu odredbama zakonskih propisa o opasnim tvarima.** Kada se radi o komercijalnom transportu koji obavljaju npr. dobavljači ili špediteri, moraju se poštovati posebni zahtjevi na pakiranju i oznakama. Prilikom pripreme isporuke takve stavke potražite savjet stručnjaka za opasne tvari. Pogledajte i moguće detaljnije nacionalne propise. Prekrijite trakom ili zaštitite otvorene kontakte i bateriju zapakirajte tako da se ne može pomicati u pakiranju.
11. **Kada odlažete baterijski uložak u otpad, uklonite ga iz alata i zbrinite na sigurnom mjestu.** Pridržavajte se lokalnih zakonskih propisa za zbrinjavanje baterija.
12. **Upotrebljavajte baterije samo s proizvodom koje je odobrila tvrtka Makita.** Umetanje baterija u neprimkladne proizvode može dovesti do požara, prekomjerne topline, eksplozije ili curenja elektrolita.
13. **Ako se alat ne upotrebljava dulje vrijeme, bateriju morate ukloniti iz alata.**

ČUVAJTE OVE UPUTE.

⚠OPREZ: Uvijek upotrebljavajte originalne baterije Makita. Upotreba baterija koje nisu originalne baterije Makita ili su izmijenjene može dovesti do rasprskavanja baterije i uzrokovati požar, tjelesnu ozljedu ili štetu. To će također poništiti jamstvo tvrtke Makita za alat i punjač Makita.

Savjeti za održavanje najduljeg vijeka trajanja baterije

1. Napunite bateriju prije nego što se potpuno isprazni. Uvijek zaustavite alat i napunite bateriju kad primijetite da alat slabije radi.
2. Nikad ne punite već do kraja napunjenu bateriju. Pretjerano punjenje skraćuje radni vijek baterije.
3. Bateriju punite na sobnoj temperaturi između 10 °C i 40 °C. Vruću bateriju prije punjenja ostavite da se ohladi.
4. Napunite bateriju ako je ne mislite koristiti duže vrijeme (duže od 6 mjeseci).

FUNKCIONALNI OPIS

⚠ OPREZ: Prije podešavanja ili provjere rada alata obavezno provjerite je li stroj isključen i baterija uklonjena.

Umetanje ili uklanjanje baterije

⚠ OPREZ: Uvijek isključite alat prije umetanja ili uklanjanja baterije.

⚠ OPREZ: Čvrsto držite alat i bateriju pri umetanju ili uklanjanju baterije. Ako alat i bateriju ne držite čvrsto, mogli bi vam iskliznuti iz ruku te oštetiti alat i bateriju ili uzrokovati osobnu ozljedu.

► **SI.1:** 1. Crveni indikator 2. Gumb 3. Baterija

Za uklanjanje bateriju gurnite van iz alata pritiskom gumba na prednjoj strani uložaka.

Za umetanje baterije poravnajte jezičac na bateriji s utorom u kućištu i gurnite je na mjesto. Umetnite bateriju skroz do kraja dok ne sjedne na svoje mjesto uz mali klik. Ako možete vidjeti crveni indikator na gornjoj strani gumba, baterija nije do kraja sjela na svoje mjesto.

⚠ OPREZ: Uvijek umetnite bateriju dok kraja tako da ne možete vidjeti crveni indikator. U suprotnom može slučajno ispasti iz alata, što može dovesti do ozljede vas ili nekog u blizini.

⚠ OPREZ: Ne umećite bateriju silom. Ako baterija ne klizne lagano, znači da nije ispravno umetnuta.

Prikaz preostalog kapaciteta baterije

Samo za baterijske uloške s indikatorom

► **SI.2:** 1. Žaruljice indikatora 2. Gumb za provjeru Pritisnite gumb za provjeru na bateriji kako biste provjerili preostali kapacitet baterije. Žaruljica indikatora zasvijetlit će na nekoliko sekundi.

Žaruljice indikatora			Preostali kapacitet
Svijetli	Isključeno	Treperi	
			75 % do 100 %
			50 % do 75 %
			25 % do 50 %
			0 % do 25 %
			Napunite bateriju.
			Baterija je možda neispravna.

NAPOMENA: Ovisno o uvjetima upotrebe i temperaturi okoline, prikaz indikatora može se donekle razlikovati od stvarnog kapaciteta.

Sustav zaštite alata/baterije

Ovaj alat sadrži sustav zaštite alata/baterije. Sustav automatski prekida napajanje da bi produljio radni vijek alata i baterije. Alat automatski prestaje raditi ako se alat ili baterija nađu u nekom od sljedećih uvjeta:

Zaštita od preopterećenja

Ta zaštita funkcionira kad se alatom upravlja na način koji dovodi do neuobičajeno velike potrošnje struje. U tom slučaju isključite alat i prestanite ga upotrebljavati na način koji je izazvao preopterećenje. Zatim uključite alat kako biste ga ponovno pokrenuli.

Zaštita od pregrijavanja

Ta zaštita funkcionira i svjetlo treperi kad se alat ili baterija pregriju. U tom slučaju pričekajte da se alat ili baterija ohlade prije nego što ponovno pokrenete alat.

Zaštita od prekomjernog pražnjenja

Ta zaštita funkcionira kad se smanji preostali kapacitet baterije. U tom slučaju izvadite bateriju iz alata i napunite je.

Glavni prekidač napajanja

⚠ UPOZORENJE: Kada uređaj ne upotrebljavate, uvijek isključite glavni prekidač napajanja.

⚠ OPREZ: Prilikom nošenja uređaja isključite glavni prekidač napajanja. Nehotično povlačenje uključno/isključne sklopke može dovesti do ozljeda.

► **SI.3:** 1. Glavni prekidač napajanja

Da biste uključili uređaj, pritisnite glavni prekidač napajanja. Da biste isključili uređaj, ponovno pritisnite glavni prekidač napajanja.

NAPOMENA: Ovaj alat ima funkciju automatskog isključivanja. Kako bi se izbjeglo neželjeno pokretanje, glavni prekidač napajanja automatski se isključuje ako se uključno/isključna sklopka ne povuče tijekom određenog razdoblja nakon uključivanja glavnog prekidača napajanja.

Uključivanje i isključivanje

⚠ UPOZORENJE: Prije umetanja baterije u alat provjerite radi li uključno/isključna sklopka i vraća li se u položaj za isključivanje „OFF” nakon otpuštanja.

► **SI.4:** 1. Uključno/isključna sklopka

Da biste uređaj pokrenuli, jednostavno povucite uključno/isključnu sklopku. Otpustite uključno/isključnu sklopku da biste ga zaustavili.

Mjerač tlaka

► **SI.5:** 1. Gumb jedinice 2. Gumb minus 3. Gumb plus

Ako je predmet koji treba napuhati spojen na uređaj, tlak zraka predmeta prikazuje se na mjeraču tlaka kada uključite uređaj. Ako ništa nije spojeno na uređaj, na mjeraču tlaka prikazuje se „0”.

Na mjeraču tlaka možete postaviti tlak zraka. Gumb jedinice pritisnite da biste promijenili mjernu jedinicu. Da biste povećali vrijednost tlaka, pritisnite gumb plus. Da biste smanjili vrijednost tlaka, pritisnite gumb minus. Vrijednost tlaka možete postaviti između 20 kPa (3 PSI) i 830 kPa (121 PSI).

Uključuje se prednja žaruljica

► **SI.6:** 1. Žaruljica 2. Glavni prekidač napajanja

⚠ OPREZ: Nemojte izravno gledati u svjetlo ili izvor svjetlosti.

Kada uređaj uključite pritiskom na glavni prekidač napajanja, žaruljica se uključuje. Kada uređaj isključite pritiskom na glavni prekidač napajanja, žaruljica se isključuje.

NAPOMENA: Kada se alat pregrije, lampica treperi. Pustite da se alat potpuno ohladi prije nego ga ponovno uključite.

NAPOMENA: Suhom krpom obrišite prljavštinu s leće žaruljice. Budite oprezni da ne zagrebite leću žaruljice jer to može smanjiti osvjetljenje.

Skladištenje adaptera

► **SI.7:** 1. Iglu sportske lopte 2. Adapter ventila Presta 3. Držak adaptera

Adapteri se mogu spremati na držak adaptera uređaja. Iglu sportske lopte umetnite u adapter ventila Presta prije no što ga pričvrstite na držak adaptera.

Skladištenje crijeva

► **SI.8:** 1. Držak crijeva 2. Crijevo

Crijevo se može pričvrstiti na držak crijeva uređaja.

RAD

NAPOMENA: Standardni prilagodnici razlikuju se ovisno o državi.

Upotreba adaptera engleskog ventila

1. Rasklopite stezaljku nastavka za zrak.
2. Umetnite adapter engleskog ventila u nastavak za zrak.
3. Čvrsto sklopite stezaljku nastavka za zrak.
► **SI.9:** 1. Adapter engleskog ventila 2. Nastavak za zrak 3. Stezaljka nastavka za zrak 4. Ventilno vreteno
4. Pričvrstite adapter engleskog ventila na ventilno vreteno dok otvarate adapter engleskog ventila.
5. Uključite uređaj.
6. Gumu napužite tako da povučete uključno/isključnu sklopku dok provjeravate stanje gume.

NAPOMENA: Kada upotrebljavate adapter engleskog ventila, na zaslonu mjerača tlaka neće se prikazivati točna vrijednost zbog karakteristika ventila. Prilikom napuhavanja gume nemojte upotrebljavati vrijednost na mjeraču tlaka, već je napuhajte provjeravajući njezino stanje.

Ako se uređaj zaustavi prije no što se dosegne željeni tlak zraka u gumi, prilagodite vrijednost tlaka i zatim ponovno napužite gumu.

Upotreba adaptera ventila Schrader

1. Rasklopite stezaljku nastavka za zrak.
2. Pričvrstite nastavak za zrak na ventilno vreteno.
► **SI.10:** 1. Stezaljka nastavka za zrak 2. Ventilno vreteno 3. Nastavak za zrak
3. Čvrsto sklopite stezaljku nastavka za zrak.
4. Uključite uređaj i zatim pomoću mjerača tlaka postavite vrijednost tlaka koja odgovara gumi.
5. Nastavite povlačiti uključno/isključnu sklopku dok se uređaj ne zaustavi. Guma je napuhana na navedenu vrijednost tlaka.

Upotreba adaptera ventila Presta

1. Otpustite protumaticu na ventilnom vretenu.
► **SI.11:** 1. Protumatica
2. Rasklopite stezaljku nastavka za zrak.
3. Pričvrstite adapter ventila Presta na ventilno vreteno i zatim pričvrstite nastavak za zrak na adapter ventila Presta.
► **SI.12:** 1. Adapter ventila Presta 2. Nastavak za zrak 3. Stezaljka nastavka za zrak 4. Ventilno vreteno
4. Čvrsto sklopite stezaljku nastavka za zrak.
5. Uključite uređaj i zatim pomoću mjerača tlaka postavite vrijednost tlaka koja odgovara gumi.

6. Nastavite povlačiti uključno/isključnu sklopku dok se uređaj ne zaustavi. Guma je napuhana na navedenu vrijednost tlaka.

7. Uklonite nastavak za zrak i adapter ventila Presta i zatim pritegnite protumatnicu.

Upotreba igle sportske lopte ili suženog adaptera

Možete napuhavati male predmete kao što su sportske lopte ili koluti za plivanje. Za napuhavanje sportske lopte upotrijebite iglu sportske lopte. Za napuhivanje koluta za plivanje upotrijebite suženi adapter.

1. Rasklopite stezaljku nastavka za zrak.
2. Pričvrstite iglu sportske lopte ili suženi adapter na nastavak za zrak.

► **SI.13:** 1. Stezaljka nastavka za zrak 2. Nastavak za zrak 3. Igla sportske lopte 4. Suženi adapter

3. Čvrsto sklopite stezaljku nastavka za zrak.
4. Umetnite iglu sportske lopte ili suženi adapter u otvor predmeta.
5. Uključite uređaj i zatim pomoću mjerača tlaka postavite odgovarajuću vrijednost tlaka.

NAPOMENA: Prilikom napuhavanja koluta za plivanje na zaslonu mjerača tlaka neće se prikazivati točna vrijednost jer je tlak koluta za plivanje niži od 20 kPa (3 PSI). Prilikom napuhavanja koluta za plivanje nemojte upotrebljavati vrijednost na mjeraču tlaka, već ga napuhujte provjeravajući njegovo stanje.

6. Nastavite povlačiti uključno/isključnu sklopku dok se uređaj ne zaustavi. Predmet je napuhan na navedenu vrijednost tlaka.

ODRŽAVANJE

⚠ OPREZ: Prije svih zahvata na stroju provjerite jeste li isključili stroj i uklonili bateriju.

NAPOMENA: Nikada nemojte koristiti benzin, mješavinu benzina, razrjeđivač, alkohol ili slično. Kao rezultat toga može se izgubiti boja, pojaviti deformacija ili pukotine.

Da biste zadržali SIGURNOST I POUZDANOST proizvođača, održavanje ili namještanja trebali biste prepustiti ovlaštenim servisnim ili tvorničkim centrima tvrtke Makita; uvijek rabite originalne rezervne dijelove.

СПЕЦИФИКАЦИИ

Модел:	DMP180
Вкупна должина	251 – 266 мм
Максимален притисок на воздух	830 kPa
Работен циклус	5 минути вклучено/5 минути исклучено
Номинален напон	D.C. 18 V
Нето тежина	1,4 - 1,7 кг

- Поради нашата континуирана програма за истражување и развој, спецификациите тука подлежат на промена без најава.
- Спецификациите и касетата за батеријата може да се разликуваат од држава до држава.
- Тежината може да се разликува во зависност од додатоците, вклучувајќи ја и касетата за батерија. Најлесната и најтешката комбинација, согласно процедурата на ЕПТА 01/2014 (Европската асоцијација за електрични алати), се прикажани во табелата.

Применлива касета за батерија и полнач

Касета за батерија	BL1815N / BL1820 / BL1820B / BL1830 / BL1830B / BL1840 / BL1840B / BL1850 / BL1850B / BL1860B
Полнач	DC18RC / DC18RD / DC18RE / DC18SD / DC18SE / DC18SF / DC18SH

- Некои од касетите за батерии и полначите наведени погоре може да не се достапни зависно од регионот во кој живеете.

▲ ПРЕДУПРЕДУВАЊЕ: Користете ги само касетите за батерии и полначите наведени погоре. Користењето какви било поинакви касети за батерии и полначи може да создаде ризик од повреда и/или пожар.

Симболи

Долунаведените симболи се користат кај опремата. Видете што значат пред да почнете да работите.



Прочитајте го упатството за користење.



Опасност од распукување.



Само за земјите на ЕУ
Поради присуство на опасни компоненти во опремата, отпадната електрична и електронска опрема, акумулаторите и батериите може да влијаат негативно врз животната средина и човековото здравје. Не фрлајте ги електричните и електронските апарати или батериите во домашниот отпад! Во согласност со Европската директива за фрлање електрична и електронска опрема, акумулатори, батерии и отпадни акумулатори и батерии, како и нивната адаптација во државниот закон, отпадната електрична опрема, батериите и акумулаторите треба да се чуваат одделно и да се достават на посебно место за собирање општински отпад, во согласност со прописите за заштита на животната средина. Ова е означено со симболот на прекрстана корпа за отпадоци ставен на опремата.

Наменета употреба

Алаткава е наменета за пумпање гуми, спортски топки или мали гуми за пловење.

Бучава

Типична А-вредност за ниво на бучавата одредена во согласност со EN62841-1:

Ниво на звучниот притисок (L_{pA}) : 70 dB (A)

Отстапување (K): 3 dB (A)

Нивото на бучава при работа може да надмине 80 dB (A).

НАПОМЕНА: Номиналната вредност(и) за емисија на бучава е измерена во согласност со стандардни методи за испитување и може да се користи за споредување алати.

НАПОМЕНА: Номиналната вредност(и) за емисија на бучава може да се користи и како прелиминарна процена за изложеност.

▲ ПРЕДУПРЕДУВАЊЕ: Носете заштита за ушите.

▲ ПРЕДУПРЕДУВАЊЕ: Емисијата на бучава при фактичкото користење на алатот може да се разликува од номиналната вредност(и), зависно од начинот на којшто се користи алатот, особено од тоа како вид работен материјал се обработува.

▲ ПРЕДУПРЕДУВАЊЕ: Погрижете се да ги утврдите безбедносните мерки за заштита на лицето кое ракува со алатот врз основа на процена на изложеноста при фактичките услови на употреба (земајќи ги предвид сите делови на работниот циклус, како периодите кога електричниот алат е исклучен и кога работи во празен од, не само кога е активен).

Вибрации

Вкупна вредност на вибрациите (векторска сума на три оски) одредена во согласност со EN62841-1:
Работен режим: Пумпање (830 kPa)
Ширење вибрации (a_h): 3,6 m/s^2
Отстапување (K): 1,5 m/s^2

НАПОМЕНА: Вкупната вредност(и) на номиналната јачина на вибрациите е измерена во согласност со стандардни методи за испитување и може да се користи за споредување алати.

НАПОМЕНА: Вкупната вредност(и) на номиналната јачина на вибрациите може да се користи и како прелиминарна процена за изложеност.

▲ ПРЕДУПРЕДУВАЊЕ: Јачината на вибрациите при фактичкото користење на алатот може да се разликува од номиналната вредност(и), зависно од начинот на којшто се користи алатот, особено од тоа како вид работен материјал се обработува.

▲ ПРЕДУПРЕДУВАЊЕ: Погрижете се да ги утврдите безбедносните мерки за заштита на лицето кое ракува со алатот врз основа на процена на изложеноста при фактичките услови на употреба (земајќи ги предвид сите делови на работниот циклус, како периодите кога електричниот алат е исклучен и кога работи во празен од, не само кога е активен).

Декларација за сообразност од ЕУ

Само за земјите во Европа

Декларацијата за сообразност од ЕУ е вклучена во Додаток А од упатствата за корисникот.

БЕЗБЕДНОСНИ ПРЕДУПРЕДУВАЊА

Општи упатства за безбедност за електричните алати

▲ ПРЕДУПРЕДУВАЊЕ: Прочитајте ги сите безбедносни предупредувања, упатства, илустрации и спецификации дадени со електричниот алат. Ако не се почитуваат сите упатства наведени подолу, може да дојде до струен удар, пожар и/или сериозни повреди.

Чувајте ги сите предупредувања и упатства за да може повторно да ги прочитате.

Под терминот „електричен алат“ во предупредувањата се мисли на вашиот електричен алат кој работи на струја (со кабел) или на батерии (безжично).

Безбедност на работната област

1. Користете чист и добро осветлен работен простор. Ако просторот е натрупан и темен, полесно може да се случи незгода.
2. Не работете со електричните алати во експлозивни атмосфери, на пример, ако има запаливи течности, гасови или прав. Електричните алати искрат и можат да ги запалат правот или испарувањата.
3. Децата и набљудувачите нека стојат понастрана кога работите со електричен апарат. Ако нешто го одвлекува вашето внимание, може да изгубите контрола.

Електрична безбедност

1. Електричните приклучоци на електричните алати треба да одговараат на штекерот. Никогаш и никако не менувајте го електричниот приклучок. Не користете електрични приклучоци-адаптери со заземјени електрични алати. Немодифицираните електрични приклучоци и соодветните штекери го намалуваат ризикот од електричен удар.
2. Избегнувајте телесен контакт со заземјени површини, како на пример, цевки, радијатори, шпорети и фрижидери. Постои зголемен ризик од електричен удар ако вашето тело е заземјено.
3. Не изложувајте ги електричните алати на дожд или на врнежливи услови. Ако вода влегува во електричниот алат, тоа го зголемува ризикот од електричен удар.
4. Не злоупотребувајте го кабелот. Никогаш не користете го кабелот за носење, влечење или за исклучување на електричниот алат. Кабелот држете го настрана од топлина, масло, остри агли или подвижни делови. Оштетени или заплеткани кабли го зголемуваат ризикот од електричен удар.
5. Кога го користите електричниот алат на отворено, користете кабел наменет за отворен простор. Ако користете кабел соодветен за отворен простор, се намалува ризикот од електричен удар.
6. Ако мора со електричниот алат да работите во влажен простор, користете заштитен уред за диференцијална струја (RCD), заштитена серија. Ако користите заштитен уред за диференцијална струја, се намалува ризикот од електричен удар.
7. Електричните алати може да создаваат електромагнетни полиња (ЕМП) што не се штетни за корисникот. Сепак, пред да работат со овој електричен алат, корисниците на пејсмејкери и други слични медицински уреди треба да контактираат со производителот на нивниот уред и/или лекарот за совет.

Лична безбедност

1. Бидете внимателни, гледајте што правите и размислувајте разумно кога работите со електричниот алат. Не користете го електричниот алат кога сте уморни или кога сте под дејство на дрога, алкохол или на лекови. Момент на невниманија додека работите со електричниот алат, може да предизвика сериозна физичка повреда.

2. **Користете лична заштитна опрема. Секогаш носете заштита за очите.** Заштитната опрема, како на пример маска за прав, заштитни чевли што не се лизгаат, тврда капа или заштита за слухот, што се користи за соодветни услови, ќе ги намали физичките повреди.
3. **Спречете ненамерно стартување. Уверете се дека прекинувачот е во исклучена положба пред поврзување во извор на електрична енергија и/или на батерија, пред подигање или носење на алатот.** Ако електричните алати ги носите, а прстот ви е на прекинувачот или тој е вклучен, може да дојде до несреќа.
4. **Отстранете ги клиновите или клучевите за нагудување пред да го вклучите електричниот алат.** Ако оставите клин или клуч во ротирачкиот дел од електричниот алат, може да дојде до физичка повреда.
5. **Не посегнувајте предалеку. Одржувајте добра стабилност и рамнотежа со носете цело време.** Ова овозможува подобра контрола на електричниот алат во неочекувани ситуации.
6. **Носете соодветна облека. Не носете широка облека или накит. Косата и облеката држете ги понастрана од подвижните делови.** Широката облека, накитот или долгата коса може да се заплеткаат во подвижните делови.
7. **Ако има уреди за поврзување на делови за извлекување и собирање прав, проверете дали тие се правилно поврзани и дали се користат соодветно.** Ако користите уред за собирање прав, може да ги намалите опасностите што може да ги предизвика правот.
8. **Не дозволувајте познавањето стекнато од честата употреба на алатите да ве направи безгрижни и да ги игнорирате принципите за безбедност на алатката.** Невнимателното дејство за дел од секунда може да предизвика сериозна повреда.
9. **Секогаш носете заштитни очила за да ги заштитите очите од повреда кога користите електрични алати. Очилата мора да се усогласени со ANSI Z87.1 во САД, EN 166 во Европа или AS/NZS 1336 во Австралија/Нов Зеланд. Во Австралија/Нов Зеланд исто така постои законска обврска за носење штитник за лице за да си го заштитите лицето.**

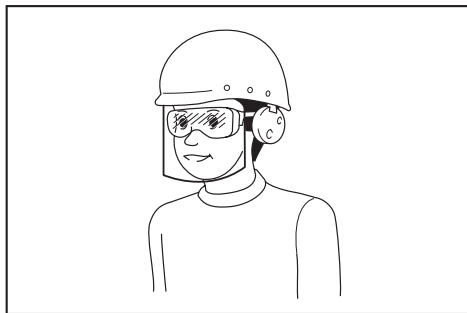

Работодавачот е одговорен дали операторите со алатот и другите лица во непосредната работна околина носат соодветна безбедносна заштитна опрема.

Користење и грижа за електричниот алат

1. **Не форсирајте го електричниот алат. Користете правилен електричен алат за конкретната примена.** Со правилниот електричен алат, подобро и побезбедно ќе ја завршите работата, како и со предвидената брзина.
2. **Не користете го електричниот алат ако не можете да го вклучите и исклучите со прекинувачот.** Ако електричниот алат не може да се контролира со прекинувачот, тогаш тој е опасен и мора да се поправи.
3. **Исклучете го приклучокот од напојувањето и/или извадете ги батериите, ако може да се откачат, од електричниот алат пред да правите измени, да менувате додатоци или да ги складираете електричните алати.** Овие превентивни безбедносни мерки ќе го намалат ризикот електричниот алат да почне да работи случајно.
4. **Електричните алати во режим на мирување држете ги подалеку од дофатот на децата и не дозволувајте лица што не се запознаени со електричниот алат или овие упатства да ракуваат со електричниот алат.** Електричните алати се опасни во рацете на необучените корисници.
5. **Одржувајте ги електричните алати и приборот. Проверете дали подвижните делови се изместени или заглавени, скршени или во некоја друга состојба што може да влијае врз работењето на електричниот алат. Ако е оштетен, поправете го електричниот алат пред да го користите.** Многу незгоди се случуваат поради слабо одржувани електрични алати.
6. **Одржувајте ги алатите остри и чисти.** Правилно одржувани алати за сечење, со остри сечила, помалку е веројатно дека ќе се заглават и полесно се контролираат.
7. **Користете ги електричниот алат, додатоците и длетата на алатот, итн. во согласност со овие упатства, земајќи ги предвид работните услови и работата што треба да се изврши.** Ако го користите електричниот алат за работи различни од оние за кои тој е наменет, може да ве доведе во опасност.
8. **Рачките и површините за фаќање нека бидат суви, чисти и без масло и маснотии.** Лизгавите рачки и површини за фаќање не дозволуваат безбедно ракување и контрола на алатот во неочекувани ситуации.
9. **Кога го користите алатот, не носете платнени работни ракавици што може да се заплеткаат.** Заплеткувањето на платнените работни ракавици во подвижните делови може да резултира со телесна повреда.

Користење и грижа за алатот на батерија

1. **Полнете само со полначот одреден од страна на производителот.** Полнач што е соодветен за еден тип батерија може да создаде ризик од пожар кога се користи со друга батерија.

2. **Исклучиво користете ги електричните алати со конкретно наменети батерии.** Користењето други батерии може да создаде ризик од повреда или пожар.
3. **Кога батеријата не се користи, држете ја настрана од други метални предмети, како што се спојувалки, монети, клучеви, шрафови или други мали метални предмети што можат да послужат како врска од еден на друг приклучок.** Краткиот спој на батериските приклучоци може да доведе до изгореници или пожар.
4. **При случаи на злоупотреба, од батеријата може да истече течност. Избегнувајте контакт со неа. Ако дојде до ненамерен контакт, измијте со вода. Ако течноста дојде во допир со очите, побарајте дополнителна медицинска помош.** Течноста што истекла од батеријата може да предизвика иритација или изгореници.
5. **Не користете батерии или алат што се оштетени или менувани.** Оштетените или менуваните батерии може да прикажуваат непредвидливо однесување што резултира со оган, експлозија или опасност од повреда.
6. **Не изложувајте ги батериите или алатот на оган или прекумерна температура.** Изложувањето на оган или температура над 130°C може да предизвика експлозија.
7. **Следете ги сите упатства за полнење и не полнете ги батериите или алатот надвор од температуриот опсег наведен во упатството.** Неправилното менување или менувањето на температури надвор од наведениот опсег може да ја оштети батеријата и да ја зголеми опасноста од оган.

Сервисирање

1. **Вашиот електричен алат сервисирајте го кај квалификувано лице за поправки, кое користи само идентични резервни делови.** Така ќе бидете сигурни дека електричниот алат и понатаму е безбеден.
2. **Никогаш не сервисирајте оштетени батерии.** Сервисирањето на батериите треба да ги извршува само производителот или овластените сервисери.
3. **Следете ги упатствата за подмачкување и за менување на додатните делови.**

Безбедносни предупредувања за безжичниот компресор

3. **Не пумпајте го предметот повеќе од неговиот максимален притисок.** Во спротивно, може да дојде до оштетување на алатот или предметот и може да се повредите.
4. **Не користете го алатот повеќе од неговиот максимален излезен притисок.** Тоа може да предизвика пукање на предметот или алатот.
5. **Пумпајте ги само оние предмети што производителот назначил дека треба да се пумпаат, како што се гуми, спортски топки или мали гуми за пловеење.** Пумпање други предмети може да ги оштети и да предизвика повреда.
6. **При пумпање предмети, проверете ги манометарот, статусот на алатот и предметот и проверете дали некаде истеква воздух.** Во спротивно, може да дојде до оштетување на алатот или предметот и може да дојде до повреда.
7. **Кога го носите алатот, држете го за рачката. Не држете го и не извлекувајте го цревето.** Алатот може да се оштети и да предизвика повреда.
8. **По пумпање на предметите, проверете го притисокот на воздухот со помош на доверлива и калибрирана опрема за мерење.** Користете го манометарот на алатот само како референца.
9. **По користење на алатот 5 минути континуирано, престанете со користење 5 минути за да се излади. Не користете го алатот повеќе од дозволеното континуирано време на работење.** Во спротивно, алатот може да се оштети и да предизвика повреда.
10. **Не користете го алатот на песок или правлива површина.** Туѓи предмети може да навлезат во алатот и да предизвикаат дефект.
11. **Не насочувајте го излезот на цревето кон вас или кон други лица.** Предметите може да се оддуваат и да предизвикаат повреда.
12. **Не насочувајте го излезот на цревето кон прав или слично.** Правот може да се раздува и да предизвика повреда.
13. **Не пумпајте предмети со голем капацитет.** Ако пумпате предмети со голем капацитет, алатот може екстремно да се загрее и да ви ја изгори кожата.
14. **Не допирајте ги алатот, цревето, главата за воздух или адаптерот веднаш по пумпањето предмети.** Металните делови може да бидат многу жешки и може да ви ја изгорат кожата.
15. **Не користете го алатот со влажни раце.**
16. **При држење на стегата на главата за воздух, внимавајте да не си ги потфатите прстите помеѓу главата за воздух и стегата.**
17. **Осигурете дека цревето не е заплеткано.** Заплетканото црево може да предизвика загуба на рамнотежа и да предизвика повреда.
18. **Никогаш не оставајте го алатот без надзор кога цревето е прикачено на предмет или за време на работењето.**
19. **Не користете го алатот како уред за дишење.**

20. Не користете го алатот за прскање хемикалии. Може да ви се оштетат белите дробови од вдишување токсични испарувања.
21. Работете се алатот на отворено најмалку 50 см подалеку од ѕид или предмети што може да го попречат струењето на воздухот во вентилациските отвори.
22. Не расклопувајте го алатот.
23. Користете само стандардни додатоци на Makita. Со користење друг прибор или додатоци може да се изложите на ризик од телесни повреди.

Важни безбедносни упатства за касетата за батеријата

1. Пред користење на касетата за батеријата, прочитајте ги сите упатства и ознаки за претпазливост на (1) полначот за батеријата, (2) батеријата и (3) производот што ја користи батеријата.
2. Не расклопувајте ја касетата за батеријата.
3. Ако оперативното времето станало прекумерно кратко, престанете веднаш со работа. Тоа може да резултира со ризик од прегревање, можни изгореници, па дури и експлозија.
4. Ако електролит навлезе во вашите очи, измијте ги со чиста вода и побарајте медицинска нега веднаш. Тоа може да резултира со губење на вашиот вид.
5. Не предизвикувајте спој на касетата за батеријата.
 - (1) Не допирајте ги контактите со никаков проводлив материјал.
 - (2) Избегнувајте да ја чувате касетата за батерија во сад со други метални предмети како што се шајки, монети и сл.
 - (3) На изложувајте ја касетата за батеријата на вода или дожд.
 Краткиот спој на батеријата може да предизвика голем проток на електрична енергија, прегревање, можни изгореници, па дури и пад на напојувањето.
6. Не складирајте ги алатот и касетата за батеријата на места каде што температурата може да достигне или надминува 50°C.
7. Не палете ја касетата за батеријата дури и кога е многу оштетена или целосно потрошена. Касетата за батеријата може да експлодира ако се стави во оган.
8. Внимавајте да не ја испуштите или удријте батеријата.
9. Не користете оштетена батерија.
10. Содржаните батерии со литиумови јони се подложни на условите во Правилата за опасни предмети.

За комерцијален транспорт на пр. од трети лица и посредници, мора да се следат посебните услови на пакувањата или ознаките. При подготовка на предметот кој треба да се испрати, консултирајте се со експерт за опасни материјали. Исто така, следете ги потенцијално подеталните национални правила.

- Залепете ги со леплива лента или маскирајте ги отворените контакти, а батеријата спакувајте ја, така што нема да се движи слободно во пакувањето.
11. Кога ја фрлате во отпад касетата за батеријата, извадете ја од алатот и фрлате ја на безбедно место. Почитувајте ги локалните законски прописи што се однесуваат на фрлање во отпад на батеријата.
12. Користете ги батериите само со производите назначени од Makita. Монтирањето батерии на неусогласените производи може да резултира со пожар, прекумерна топлина, експлозија или истекување на електролитот.
13. Доколку алатот не се користи подолг временски период, батеријата мора да се извади од алатот.

ЧУВАЈТЕ ГО УПАТСТВОТО.

⚠ВНИМАНИЕ: Користете само оригинални батерии на Makita. Користењето неоригинални батерии на Makita или батерии што се изменети може да резултира со распакување на батеријата, предизвикувајќи пожар, телесна повреда и оштетување. Тоа исто така ќе ја поништи гаранцијата на Makita за алатот и полначот на Makita.

Совети за одржување максимален работен век на батеријата

1. Заменете ја касетата за батеријата пред целосно да се испразни. Секогаш запирајте ја работата со алатот и заменете ја касетата за батеријата кога ќе забележите дека алатот дава помала моќност.
2. Никогаш немојте да полните целосно полна касета за батерија. Прекумерното полнење го скратува работниот век на батеријата.
3. Полнете ја касетата за батеријата на собна температура од 10°C - 40°C. Дозволете загреаната касета за батерија да се олади пред да ја ставите на полнење.
4. Полнете ја касетата за батеријата доколку не ја користите подолго време (повеќе од шест месеци).

ОПИС НА ФУНКЦИИТЕ

▲ ВНИМАНИЕ: Пред секое нагодување или проверка на алатот, проверувајте дали е исклучен и батеријата е извадена.

Монтирање или отстранување на касетата за батеријата

▲ ВНИМАНИЕ: Секогаш исклучувајте го алатот пред ставањето или вадењето на касетата за батеријата.

▲ ВНИМАНИЕ: Држете ги алатот и касетата за батеријата цврсто кога ја монтирате или вадите касетата за батеријата. Ако не ги држите цврсто алатот и касетата за батеријата, тие може да се лизнат од вашите раце и да дојде до нивно оштетување, како и до телесна повреда.

► **Сл.1:** 1. Црвен индикатор 2. Копче 3. Касета за батерија

За да ја извадите касетата за батеријата, повлечете ја од алатот додека го лизгате копчето на предната страна на касетата.

За вметнување на касетата за батеријата, порамнете го јазичето на касетата со жлебот во кукиштето и лизнете го во место. Вметнете ја до крај додека не се блокира во место при што ќе се слушне мало кликување. Ако можете да го видите црвениот индикатор на горната страна од копчето, тоа значи дека не е заклучена целосно во место.

▲ ВНИМАНИЕ: Секогаш монтирајте ја касетата за батеријата целосно додека црвениот индикатор не се изгасне. Во спротивно, може ненадејно да испадне од алатот предизвикувајќи ви повреда вам или на некој друг околу вас.

▲ ВНИМАНИЕ: Немојте да ја монтирате касетата за батеријата на сила. Ако касетата не може да се лизне лесно, тоа значи дека не е поставена правилно.

Укажување на преостанатиот капацитет на батеријата

Само за батерии со индикатор

► **Сл.2:** 1. Индикаторски ламбички 2. Копче за проверка

Притиснете го копчето за проверка на касетата за батеријата за укажување на преостанатиот капацитет на батеријата. Индикаторските ламбички светнуваат неколку секунди.

Индикаторски ламбички			Преостанат капацитет
Запалено	Исклучено	Трепка	
			75% до 100%
			50% до 75%
			25% до 50%
			0% до 25%
			Наполнете ја батеријата.
			Батеријата можеби е неисправна.

НАПОМЕНА: Во зависност од условите на користење и амбиенталната температура, индикацијата може да се разликува во мала мера од реалниот капацитет.

Систем за заштита на алатот/ батеријата

Алатот е опремен со систем за заштита на алатот/ батеријата. Овој систем автоматски го прекинува напојувањето за да го продолжи работниот век на алатот и на батеријата. Алатот автоматски ќе се исклучи за време на работењето ако тој или батеријата се најдат под еден од следниве услови:

Заштита од преоптоварување

Оваа заштита работи кога со алатот се ракува на начин што предизвикува тој да повлекува ненормално висока електрична енергија. Во таква ситуација, исклучете го алатот и запрете со примената што предизвикала негово преоптоварување. Потоа, повторно вклучете го алатот.

Заштита од прегревање

Оваа заштита работи и светлото трепка кога алатот или батеријата се прегреани. Во оваа ситуација, оставете ги алатот и батеријата да се оладат пред повторно да го вклучите алатот.

Заштита од прекумерно празнење

Оваа заштита работи кога преостанатиот капацитет на батеријата ќе дојде на ниско ниво. Во оваа ситуација, извадете ја батеријата од алатот и наполнете ја.

Прекинувач за главно напојување

▲ ПРЕДУПРЕДУВАЊЕ: Секогаш исклучувајте го прекинувачот за главно напојување кога не се користи.

▲ ВНИМАНИЕ: При носење на алатот, исклучете го прекинувачот за главно напојување. Во спротивно, ненамерно повлекување на прекинувачот за стартување може да предизвика повреда.

► **Сл.3:** 1. Прекинувач за главно напојување

За да го вклучите алатот, притиснете го прекинувачот за главно напојување. За да го исклучите алатот, повторно притиснете го прекинувачот за главно напојување.

НАПОМЕНА: Овој алат има вградена функција за автоматско исклучување. За избегнување на ненамерното стартување, прекинувачот за главно напојување автоматски ќе се исклучи кога прекинувачот за стартување не се повлекува определено време во вклучување на прекинувачот за главно напојување.

Вклучување

▲ ПРЕДУПРЕДУВАЊЕ: Пред да ја ставите батеријата во алатот, проверете го прекинувачот дали функционира правилно и дали се враќа во положбата „OFF“ кога ќе се отпушти.

► **Сл.4:** 1. Прекинувач

За вклучување на алатот, едноставно повлечете го прекинувачот за стартување. Отпуштете го прекинувачот за стартување за да сопне.

Манометар

► **Сл.5:** 1. Копче за единици 2. Копче минус 3. Копче плус

Ако предметот што треба да се пумпа е поврзан со алатот, притисокот за воздух на предметот се прикажува на манометарот кога ќе го вклучите алатот. Ако ништо не е поврзано на алатот, манометарот прикажува „0“.

Може да го поставите притисокот на воздух на манометарот. За да ја промените единицата, притиснете го копчето за единици. За да ја зголемите вредноста на притисокот, притиснете го копчето плус. За да ја намалите вредноста на притисокот, притиснете го копчето минус. Може да ја поставите вредноста на притисокот помеѓу 20 kPa (3 PSI) и 830 kPa (121 PSI).

Вклучување на предната ламба

► **Сл.6:** 1. Ламба 2. Прекинувач за главно напојување

▲ ВНИМАНИЕ: Не гледајте директно во светлината или во изворот на светлина.

Кога ќе го вклучите алатот со притискање на прекинувачот за главно напојување, ламбичката се вклучува. Кога ќе го исклучите алатот со притискање на прекинувачот за главно напојување, ламбичката се исклучува.

ЗАБЕЛЕШКА: Кога алатот е прегреан, ламбата трепка. Целосно оладете го алатот пред повторно да работите со него.

НАПОМЕНА: Користете сува крпа за да ја избришете нечистотијата од леќата на ламбата. Внимавајте да не ја избребете леќата на ламбата затоа што тоа може да го намали осветлувањето.

Складирање на адаптерот

► **Сл.7:** 1. Игла за спортски топки 2. Адаптер за преста-вентил 3. Држач на адаптерот

Адаптерите може да се чуваат во држачот за адаптери на алатот. Вметнете ја иглата за спортска топка во адаптерот за преста-вентилот пред да ги прикачите на држачот за адаптери.

Складирање на цревето

► **Сл.8:** 1. Држач за црево 2. Црево

Цревето може да се прикачи на држачот за црево на алатот.

РАБОТЕЊЕ

НАПОМЕНА: Стандардните адаптери варираат во зависност од земјата.

Користење на адаптерот за англискиот вентил

1. Отворете ја стегата на главата за воздух.
2. Вметнете го адаптерот за англискиот вентил во главата за воздух.
3. Затворете ја цврсто стегата на главата за воздух.
- **Сл.9:** 1. Адаптер за англиски вентил 2. Глава за воздух 3. Степа на глава за воздух 4. Тело на вентилот
4. Прикачете го адаптерот за англискиот вентил на телото на вентилот додека го отворите адаптерот за англиски вентил.
5. Вклучете го алатот.
6. Пумпајте ја гумата со повлекување на прекинувачот за стартување додека го проверувате статусот на гумата.

ЗАБЕЛЕШКА: Кога го користите адаптерот за англискиот вентил, манометарот нема да прикажува точна вредност поради карактеристиките на вентилот. Кога пумпате гума, не користете ја вредноста на манометарот, туку пумпајте проверувајќи ја состојбата на гумата.

Ако алатот сопре пред да се постигне саканиот притисок во гумата, нагодете ја вредноста на притисокот, а потоа повторно пумпајте.

Користење на адаптерот за американски (шрадер) вентил

1. Отворете ја стегата на главата за воздух.
2. Прикачете ја главата за воздух на телото на вентилот.
► **Сл.10:** 1. Стега на глава за воздух 2. Тело на вентилот 3. Глава за воздух
3. Затворете ја цврсто стегата на главата за воздух.
4. Вклучете го алатот, а потоа поставете ја вредноста на притисокот што е соодветна за гумата со помош на манометарот.
5. Продолжете да го влечете прекинувачот за стартување додека алатот не сопре. Гумата е напумпана до назначениот притисок.

Користење на адаптерот за преста-вентил

1. Олабавете ја навртката за блокирање на телото на вентилот.
► **Сл.11:** 1. Навртка за блокирање
2. Отворете ја стегата на главата за воздух.
3. Прикачете го адаптерот за преста-вентилот на телото на вентилот, а потоа прикачете ја главата за воздух на адаптерот за преста-вентилот.
► **Сл.12:** 1. Адаптер за преста-вентил 2. Глава за воздух 3. Стега на глава за воздух 4. Тело на вентилот
4. Затворете ја цврсто стегата на главата за воздух.
5. Вклучете го алатот, а потоа поставете ја вредноста на притисокот што е соодветна за гумата со помош на манометарот.
6. Продолжете да го влечете прекинувачот за стартување додека алатот не сопре. Гумата е напумпана до назначениот притисок.
7. Отстранете ги главата за воздух и адаптерот за преста-вентилот, а потоа затегнете ја навртката за блокирање.

Користење на иглата за спортски топки или конусниот адаптер

Може да пумпате мали предмети како спортски топки или гуми за пловење. За пумпање спортски топки, користете ја иглата за спортски топки. За пумпање гуми за пловење, користете го конусниот адаптер.

1. Отворете ја стегата на главата за воздух.
2. Прикачете ја иглата за спортски топки или конусниот адаптер на главата за воздух.
► **Сл.13:** 1. Стега на глава за воздух 2. Глава за воздух 3. Игла за спортски топки 4. Конусен адаптер
3. Затворете ја цврсто стегата на главата за воздух.
4. Вметнете ја иглата за спортски топки или конусниот адаптер во дупката на предметот.
5. Вклучете го алатот, а потоа поставете ја соодветната вредност на притисокот со помош на манометарот.

ЗАБЕЛЕШКА: При пумпање гума за пловење, манометарот нема да прикаже точна вредност бидејќи притисокот на гумата за пловење е помал од 20 kPa (3 PSI). При пумпање гума за пловење, не користете ја вредноста на манометарот, туку пумпајте проверувајќи ја состојбата на гумата.

6. Продолжете да го влечете прекинувачот за стартување додека алатот не сопре. Предметот е напумпан до назначениот притисок.

ОДРЖУВАЊЕ

⚠ВНИМАНИЕ: Пред секоја проверка или одржување, секогаш проверувајте дали алатот е исклучен и касетата за батеријата е извадена.

ЗАБЕЛЕШКА: За чистење, не користете нафта, бензин, разредувач, алкохол или слично. Тие средства ја вадат бојата и може да предизвикаат деформации или пукнатини.

За да се одржи БЕЗБЕДНОСТА и СИГУРНОСТА на производот, поправките, одржувањата или дотерувањата треба да се вршат во овластени сервисни или фабрички центри на Makita, секогаш со резервни делови од Makita.

ТЕХНИЧКИ ПОДАЦИ

Модел:	DMP180
Укупна дужина	251 – 266 мм
Максимални ваздушни притисак	830 kPa
Радни циклус	5 минута у укљученом стању / 5 минута у искљученом стању
Номинални напон	DC 18 V
Нето тежина	1,4 – 1,7 кг

- На основу нашег непрестаног истраживања и развоја задржавамо право измена наведених техничких података без претходне најаве.
- Технички подаци и уложак батерије могу да се разликују у различитим земљама.
- Тежина може да се разликује у зависности од наставака, укључујући и уложак батерије. Најлакша и најтежа комбинација, према процедури ЕПТА 01/2014, приказане су у табели.

Применљив уложак батерије и пуњач

Уложак батерије	BL1815N / BL1820 / BL1820B / BL1830 / BL1830B / BL1840 / BL1840B / BL1850 / BL1850B / BL1860B
Пуњач	DC18RC / DC18RD / DC18RE / DC18SD / DC18SE / DC18SF / DC18SH

- Неки горенаведени улошки батерија и пуњачи можда неће бити доступни у зависности од места становања.

▲УПОЗОРЕЊЕ: Користите само горенаведене улошке батерије и пуњаче. Коришћење других уложака батерије и пуњача може узроковати повреде и/или пожар.

Симболи

У наставку су приказани симболи који се односе на опрему. Пре употребе се обавезно упознајте са њиховим значењем.



Прочитајте упутство за употребу.



Ризик од пуцања.



Само за земље ЕУ
Због присуства штетних компонента у опреми, отпад од електричне и електронске опреме, акумулатора и батерија, може да има негативан утицај на животну средину и здравље људи. Не одлажите електричне и електронске уређаје или батерије са кућним отпадом! У складу са европском директивом о отпаду од електричне и електронске опреме и о акумулаторима и батеријама и отпаду од акумулатора и батерија, као и њеном прилагођавању националном закону, отпад од електричне и електронске опреме, батерија и акумулатора мора да се прикупи одвојено и достави одвојеном сабиралишту за комунални отпад који ради у складу са прописима о заштити животне средине. То означава симбол прецртане канте за смеће на опреми.

Намена

Овај алат је намењен за надувавање гума, лопти за игру или мањих гума за пливање.

Бука

Типичан А-пондерисани ниво буке одређен је према стандарду EN62841-1:

Ниво звучног притиска (L_{pA}): 70 dB (A)

Несигурност (K): 3 dB (A)

Ниво буке током рада може да премаши 80 dB (A).

▲НАПОМЕНА: Декларисане вредности емисије буке су измерене према стандардизованом мерном поступку и могу се користити за упоређивање алата.

▲НАПОМЕНА: Декларисана вредност емисије буке се такође може користити за прелиминарну процену изложености.

▲УПОЗОРЕЊЕ: Носите заштитне слушалице.

▲УПОЗОРЕЊЕ: Емисије буке током стварне примене електричног алата могу се разликовати од декларисане вредности у зависности од начина на који се користи алат, а посебно која врста предмета се обрађује.

▲УПОЗОРЕЊЕ: Уверите се да сте идентификовали безбедносне мере за заштиту руковаоца које су засноване на процени изложености у стварним условима употребе (узимајући у обзир све делове радног циклуса, као што је време рада уређаја, али и време када је алат искључен и када ради у празном ходу).

Вибрације

Укупна вредност вибрација (векторски збир по три осе) одређена је према стандарду EN62841-1:
Режим рада: Надувавање (830 kPa)
Вредност емисије вибрација (a_n): 3,6 м/с²
Несигурност (К): 1,5 м/с²

НАПОМЕНА: Декларисане укупне вредности вибрација су измерене према стандардизованом мерном поступку и могу се користити за упоређивање алата.

НАПОМЕНА: Декларисане укупне вредности вибрација се такође могу користити за прелиминарну процену изложености.

▲УПОЗОРЕЊЕ: Вредност емисије вибрација током стварне примене електричног алата може се разликовати од декларисане вредности у зависности од начина на који се користи алат, а посебно која врста предмета се обрађује.

▲УПОЗОРЕЊЕ: Уверите се да сте идентификовали безбедносне мере за заштиту руковаоца које су засноване на процени изложености у стварним условима употребе (узимајући у обзир све делове радног циклуса, као што је време рада уређаја, али и време када је алат искључен и када ради у празном ходу).

Е3 декларација о усаглашености

Само за европске земље

Е3 декларација о усаглашености део је Додатка А у овом приручнику са упутствима.

БЕЗБЕДНОСНА УПОЗОРЕЊА

Општа безбедносна упозорења за електричне алате

▲УПОЗОРЕЊЕ: Прочитајте сва безбедносна упозорења, упутства, илустрације и спецификације које су испоручене уз овај електрични алат. Непоштовање свих доле наведених безбедносних упутстава може изазвати електрични удар, пожар и/или озбиљну повреду.

Сачувајте сва упозорења и упутства за будуће потребе.

Термин „електрични алат“ у упозорењима односи се на електрични алат који се напаја из електричне мреже (каблом) или батерије (без кабла).

Безбедност радног подручја

1. Радно подручје мора бити чисто и добро осветљено. Претрпане или мрачне области представљају области већег ризика.
2. Немојте да користите електричне алате у експлозивним окружењима, на пример, у близини запаљивих течности, гасова и прашине. Електрични алати производе варнице које могу да запале прашину или испарења.

3. Деца и посматрачи не смеју бити у близини док се ради електричним алатом. Ствари које одвлаче пажњу могу да изазову губитак контроле.

Заштита од струје

1. Утичак електричног алата морају бити укључени у одговарајуће утичнице. Немојте да преправљате утикач. Немојте да користите адаптерске утикаче са уземљеним електричним алатима. Ризик од струјног удара је мањи ако се утичак не преправља и ако се користе одговарајуће утичнице.
2. Избегавајте контакт са уземљеним површинама, као што су цеви, радијатори, шпорети и фрижидери. Ако је ваше тело уземљено, повећава се ризик од струјног удара.
3. Немојте излагати електричне алате киши или влажним условима. Продирање воде у електрични алат повећава ризик од струјног удара.
4. Немојте да примењујете силу на кабл. Немојте никада помоћу кабла да носите, вучете и искључујете електрични алат. Кабл мора бити удаљен од извора топлоте, уља, оштрих ивица или покретних делова. Оштећени или запетљани каблови повећавају ризик од струјног удара.
5. У случају рада с електричним алатом на отвореном, користите пројужни кабл погодан за спољашњу употребу. Коришћењем одговарајућег пројужног кабла за спољашњу употребу смањујете ризик од струјног удара.
6. Ако сте приморани да радите с електричним алатом на влажним местима, користите извор напајања заштићен уређајем диференцијалне струје (ФИД склопка). Коришћењем уређаја диференцијалне струје смањујете ризик од струјног удара.
7. Електрични алат може да произведе електромагнетска поља (ЕМФ) која нису штетна по корисника. Међутим, корисници који носе пејсмејкере и сличне медицинске уређаје треба да се обрате произвођачу тих уређаја и/или да затраже савет од лекара пре коришћења електричног алата.

Лична безбедност

1. Будите опрезни, гледајте у оно што радите и користите здрав разум када радите с електричним алатом. Немојте да користите електрични алат када сте уморни или под утицајем дроге, алкохола или лекова. Тренутак непажење приликом рада с електричним алатом може да проузрокује тешке телесне повреде.
2. Користите личну заштитну опрему. Увек носите заштиту за очи. Коришћењем заштитне опреме, попут маске против прашине, неклизајуће безбедносне обуће, шлема или заштите за слух у одговарајућим околностима, смањите ризик од телесних повреда.
3. Спречите случајно покретање. Проверите да ли је прекидач у искљученом положају пре него што повежете извор напајања и/или уметнете батерију, подигнете алат или почнете да га носите. Ношење алата када је прст на прекидачу или укључивање напајања електричних алата на којима је прекидач укључен може да проузрокује несреће.
4. Уклоните све кључеве за подешавање и француске кључеве пре него што укључите електрични алат. Француски кључ или кључ који је остављен закачен за ротирајући део електричног алата може да изазове телесне повреде.

5. **Немојте се нагињати.** Увек морате имати одговарајући ослонац и одржавати равнотежу. То омогућава бољу контролу електричног алата у непредвидјеним ситуацијама.
6. **Носите одговарајућу одећу.** Немојте да носите широку одећу ни накит. Коса и одећа морају бити удаљене од покретних делова. Покретни делови могу да захвате широку одећу, накит или дугу косу.
7. **Ако су доступни прикључни уређаји за одвод и прикупљање прашине, уверите се да су они прикључени и да се правилно користе.** Уређаји за прикупљање прашине могу да умање ризик од несреће проузроковане прашином.
8. **Немојте себи да дозволите да постанете превише самоуверени јер сте стекли рутину у руковању алатом и немојте да занемарујете безбедносне препоруке.** Необазриви поступци могу да изазову озбиљне повреде у делићу секунде.
9. **Увек носите безбедносне наочаре како бисте заштитили очи од повреда приликом коришћења електричног алата.** Наочаре морају да буду у складу са стандардом ANSI Z87.1 у САД, са стандардом EN 166 у Европи или AS/NZS 1336 у Аустралији / на Новом Зеланду. У Аустралији / на Новом Зеланду је законски обавезно носити и штитник за лице, како бисте заштитили лице.

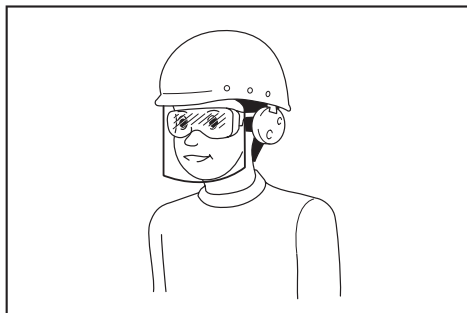

Послодавац је одговоран да руковаоце алатом и друге особе у радном окружењу обавезе на употребу одговарајуће опреме за заштиту.

Коришћење и одржавање електричног алата

1. **Немојте да користите електрични алат на силу.** За сваку примену користите одговарајући електрични алат. Одговарајући електрични алат ће боље и безбедније обавити посао ако се користи на брзини за коју је пројектован.
 2. **Немојте да користите електрични алат ако прекидач не може да се укључи и искључи.** Сваки електрични алат који не може да се контролише помоћу прекидача је опасан и мора се поправити.
 3. **Искључите утикач из извора напајања или укљоните батерију (ако се може одвојити) из електричног алата пре подешавања, замене додатног прибора или одлагања електричног алата.** Овакве превентивне безбедносне мере смањују ризик од случајног укључивања електричног алата.
4. **Одржите електрични алат који се не користи тако да буде ван домаћаја деце и немојте да дозволите особама које не знају да користе електрични алат или нису упознате са овим упутствима да користе електрични алат.** Електрични алат је опасан када њиме рукују особе које нису обучене за то.
 5. **Одржавајте електрични алат и прибор.** Проверите да ли долази до непоравности или спљивања покретних делова, да ли су неки делови поломљени и да ли постоји неки други проблем који може да утиче на рад електричног алата. Ако је електрични алат оштећен, поправите га пре коришћења. Неправилно одржавани електрични алати представљају узрок великог броја несрећа.
 6. **Алат за сечење мора бити оштар и чист.** Постоји мања вероватноћа да ће се искривити алати за сечење који се одржавају на правилан начин и који имају оштре ивице листа, а руковање таквим алатом је лакше.
 7. **Електрични алат, додатни прибор, бургије итд. користите у складу са овим упутством, узимајући у обзир услове рада и врсту посла који треба обавити.** Коришћење електричног алата у неодговарајуће сврхе може бити опасно.
 8. **Ручке и површине за хватање морају бити суве, чисте и на њима не сме бити уља ни мазива.** Клизаве ручке и површине за хватање спречавају безбедно руковање и контролу над алатом у непредвидјеним ситуацијама.
 9. **Током рада немојте носити платнене рукавице које се могу упетљати.** Ако се платнене рукавице запетљају у покретне делове, може доћи до телесних повреда.

Коришћење и одржавање алата са батеријом

1. **Пуните батерију искључиво помоћу пуњача који је навео произвођач.** Ако се пуњач који је намењен за одређену врсту батерије користи са другом батеријом, може да дође до опасности од пожара.
2. **Електричне алате користите само са батеријама које су предвиђене за њих.** Коришћење других врста батерија може да изазове ризик од повреде и пожара.
3. **Када се батерија не користи, држите је даље од других металних предмета, попут спајалница, новчића, кључева, ексерца, завртања и других малих металних предмета који могу да пресоје два прикључка.** Кратак спој између прикључака батерије може да доведе до опекотина или пожара.
4. **У случају злоупотребе батерије из ње може исцурити течност.** У том случају, пазите да не дођете у додир са њом. Ако случајно дођете у додир са батеријом, исперите место додира водом. Ако течност доспе у очи, потражите и помоћ лекара. Течност која исцури из батерије може да изазове иритацију или опекотине.
5. **Немојте да користите батерију или алат који су оштећени или модификовани.** Оштећене или модификоване батерије могу исполити непредвидиво понашање које може довести до пожара, експлозије или ризика од задобијања повреда.
6. **Немојте да излажете батерију или алат ватри или високој температури.** Излагање ватри или температури изнад 130 °C може довести до експлозије.

7. Придржавајте се свих упутстава за пуњење и немојте да пуните батерију или алат изнад опсега температуре који је наведен у упутствима. Неисправно пуњење или пуњење на температурама изнад наведеног опсега може оштетити батерију и повећати ризик од пожара.

Сервисирање

1. Електрични алат треба да сервисира квалификована особа која ће користити само идентичне резервне делове. То ће омогућити безбедно коришћење електричног алата.
2. Никада немојте сервисирати оштећене батерије. Сервисирање батерија треба обављати само произвођач или овлашћени добављач услуга.
3. Пратите упутства за подмазивање и замену додатног прибора.

Безбедносна упозорења за бежичну пумпу

1. Када надувате предмете, добро причврстите пнеуматску стезну главу, адаптер и вентил. У супротном, могућа су оштећења предмета, црева, пнеуматске стезне главе или адаптера, као и телесне повреде.
2. Полако отпуштајте ваздушни притисак. Када уклањате црево након надувавања предмета, чврсто држите предмет, црево и пнеуматску стезну главу. Предмет, пнеуматска стезна глава или адаптер могу да се одбију услед издувавања ваздуха и да нанесу повреде.
3. Немојте да надувате предмете изнад њиховог максималног ваздушног притиска. У супротном, могућа су оштећења алата или предмета, као и телесне повреде.
4. Немојте да премашујете максимални излазни притисак алата. Коришћење алата при излазном притиску који премашује његову максималну вредност може да проузрокује пуцање предмета или алата.
5. Надувавајте само оне предмете које је произвођач предвидео за надување, као што су гуме, лопте за игру или мање гуме за пливање. Ако надувате друге предмете, можете да их оштетите и проузрокујете телесне повреде.
6. Док надувате предмете, надгледајте мерач притиска, стање алата и предмета и проверавајте да ли цури ваздух. У супротном, могућа су оштећења алата или предмета, као и телесне повреде.
7. Држите алат за дршку приликом ношења. Не држите и не вуците црево. Алат може да се оштели и изазове повреду.
8. Након надувавања предмета, проверите ваздушни притисак користећи поуздану и калибрисану мерну опрему. Мерач притиска на алату представља само смерницу.
9. Када користите алат непрекидно током 5 минута, направите паузу у трајању од 5 минута како би се охладио. Немојте да користите алат дужи од дозвољеног времена непрекидног рада. У супротном, алат може да се оштели и изазове повреду.

10. Немојте да користите алат на песку или прашњавим површинама. Страни предмети могу да продру у алат и изазову кварове.
11. Немојте да усмеравае отвор цеви ка себи или другима. Можда ћете одувати неки предмет и нанети повреду себи или другима.
12. Немојте да усмеравае отвор цеви ка прабини или сличним материјалима. Прашина може да се раздува и изазове повреду.
13. Немојте да надувавае предмете велике запремине. Ако надувавае предмет велике запремине, алат може прекомерно да се загреје и изазове опекотине на кожи.
14. Немојте да додирујете алат, црево, пнеуматску стезну главу или адаптер непосредно након надувавања предмета. Метални делови могу да буду изузетно врући и да вас опеку.
15. Немојте да рукујете алатом мокрим рукама.
16. Када пресавијате полуку пнеуматске стезне главе, водите рачуна о томе да не прикљештите прсте између пнеуматске стезне главе и полуге.
17. Проверите да ли се црево запетљало. Због запетљаног црева могући су губитак равнотеже и настанак повреда.
18. Никада не остављајте алат без надзора док је црево прикључено на предмет или током рада.
19. Немојте да користите алат као апарат за дисање.
20. Немојте да користите алат за распршивање хемијских средстава. Можете да оштетите плућа удисањем отровних испарења.
21. Користите алат у отвореном простору на удаљености од најмање 50 цм од зидова или предмета који могу да поремете ток ваздуха до отвора вентила.
22. Немојте да растављате алат.
23. Користите само стандардну опрему компаније Makita. Употреба друге опреме и прибора може да доведе до телесних повреда.

Важна безбедносна упутства која се односе на уложак батерије

1. Пре употребе уложка батерије, прочитајте сва упутства и безбедносне ознаке на (1) пуњачу батерије, (2) батерији и (3) производу који користи батерију.
2. Немојте да расклапате уложак батерије.
3. Ако се време рада знатно скратило, одмах престаните са коришћењем. То може да доведе до ризика од прегревања, могућих опекотина, па чак и експлозије.
4. Ако електролит доспе у очи, исперите их чистом водом и одмах затражите помоћ лекара. То може да доведе до губитка вида.
5. Немојте да изазивате кратак спој уложка батерије:
 - (1) Немојте додиривати прикључке било којим проводним материјалом.
 - (2) Избегавајте складиштење уложка батерије у кутији са другим металним предметима као што ексерци, новчићи итд.
 - (3) Немојте да излажете уложак батерије води или киши.

Кратак спој батерије може да доведе до великог протока струје, прегревања, могућих опекотина, па чак и прегоривања.

6. Немојте да складиштите алат и уложак батерије на местима где температура може да достигне или премаши 50°C (122°F).
7. Немојте да палите уложак батерије чак ни када је озбиљно оштећен или потпуно похабан. Уложак батерије може да експлодира у ватри.
8. Пазите да не испустите и не ударите батерију.
9. Немојте да користите оштећену батерију.
10. Сadržане литијум-јонске батерије подлежу Закону о превозу опасних материја. Приликом комерцијалног превоза, нпр. од стране трећих лица и превозника, мора се обратити посебна пажња на специјалне захтеве паковања и обележавања. Приликом припреме материјала за превоз, потребно је саветовати се са стручњаком за опасне материје. Такође обратите пажњу на евентуалне даље националне прописе. Омотајте траком или прекријте отворене контакте и запакујте батерију тако да се не може померати унутар паковања.
11. Када одлажете уложак батерије на отпад, извадите га из алата и одложите на безбедно место. Придржавајте се локалних прописа у вези са одлагањем батерије.
12. Батерије користите само са производима које је навела компанија Makita. Постављање батерије на производе који нису усаглашени може да доведе до пожара, прекомерне топлоте, експлозије или цурења електролита.
13. Ако се алат не користи током дужег периода, батерија мора да се извади из алата.

САЧУВАЈТЕ ОВО УПУТСТВО.

ПАЖЊА: Користите само оригиналне Makita батерије. Коришћење Makita батерија које нису оригиналне или батерија које су измењене може да доведе до пуцања батерије, које може да изазове пожар, телесне повреде или штету. То ће такође поништити гаранцију компаније Makita за Makita алат и пуњач.

Савети за максимално трајање батерије

1. Напуните уложак батерије пре него што се потпуно испразни. Сваки пут прекините рад са алатом и напуните уложак батерије када приметите да је снага алата слабија.
2. Никада немојте да поново пуните потпуно напуњени уложак батерије. Препуњавање скраћује радни век батерије.
3. Пуните уложак батерије на собној температури између 10°C и 40°C (између 50°F и 104°F). Сачекајте да се врући уложак батерије охлади пре пуњења.
4. Напуните уложак батерије ако га нећете користити дуже време (више од шест месеци).

ОПИС НАЧИНА ФУНКЦИОНИСАЊА

ПАЖЊА: Пре подешавања или провере функција алата увек проверите да ли је алат искључен и да ли је уложак батерије уклоњен.

Постављање и уклањање уложка батерије

ПАЖЊА: Увек искључите алат пре постављања или уклањања уложка батерије.

ПАЖЊА: Држите чврсто алат и уложак батерије када постављате или уклањате уложак батерије. Ако алат и уложак батерије не будете држали чврсто, могу вам исклизнути из руку, оштетити се при паду и повредити вас.

► **Слика1:** 1. Црвени индикатор 2. Дугме 3. Уложак батерије

Да бисте уклонили уложак батерије, клизањем га извучите из алата док клизањем померате дугме на предњој страни уложка.

Да бисте поставили уложак батерије, поравнајте језичак на њему са хлебом на кућишту и гурните га на место. Гурните га до краја тако да легне на своје место и чује се тихо шкљоцање. Ако можете да уочите црвени индикатор на горњој страни дугмета, то значи да уложак батерије није потпуно закрључан.

ПАЖЊА: Увек до краја гурните уложак батерије тако да се црвени индикатор не види. У супротном, он случајно може испасти из алата и повредити вас или неку особу у вашој близини.

ПАЖЊА: Немојте на силу да постављате уложак батерије. Ако уложак не можете лако да гурнете, то значи да га не постављате исправно.

Приказ преосталог капацитета батерије

Само за уложке батерије са индикатором

► **Слика2:** 1. Индикаторске лампиче 2. Дугме за проверу
Притисните дугме за проверу на уложку батерије да бисте приказали преостали капацитет батерије. Индикаторске лампиче ће се укључити на неколико секунди.

Индикаторске лампиче			Преостали капацитет
Светли	Искључено	Трепће	
■	□	▧	Од 75% до 100%
■ ■ ■	□	□	Од 50% до 75%
■ ■	□ □	□	Од 25% до 50%
■	□ □ □	□	Од 0% до 25%
▧	□ □ □	□	Напуните батерију.
■ ■ □ □	□ □	□ □	Могуће је да је батерија постала неисправна.
□ □ ■ ■	□ □	□ □	

НАПОМЕНА: У зависности од услова коришћења и температуре околине, приказани капацитет може донекле да се разликује од стварног.

Систем за заштиту алата/батерије

Алат је опремљен системом за заштиту алата/батерије. Овај систем аутоматски прекида напајање како би продужио век трајања алата и батерије. Алат ће се аутоматски зауставити током рада ако алат или батерија уђу у једно од следећих стања:

Заштита од преоптерећења

Ова заштита ради када се алатом рукује тако да вуче неубичајно велику струју. У овој ситуацији, искључите алат и престаните са употребом која је довела до преоптерећења алата. Затим укључите алат да бисте га поново покренули.

Заштита од прегревања

Ова заштита ради и светло трепери када су алат или батерија прегрејани. У овом случају, пустите да се алат и батерија охладе пре поновног укључивања алата.

Заштита од превеликог пражњења

Ова заштита ради када се смањи преостали капацитет батерије. У том случају, уклоните батерију из алата и напуните је.

Главни прекидач

▲ УПОЗОРЕЊЕ: Увек искључите главни прекидач кад алат није у употреби.

▲ ПАЖЊА: Када преносите алат, искључите главни прекидач. У супротном, ако случајно притиснете окидач прекидача, могуће су повреде.

► **Слика3:** 1. Главни прекидач

Да бисте укључили алат, притисните главни прекидач. Да бисте искључили алат, притисните главни прекидач поново.

НАПОМЕНА: Овај алат користи функцију аутоматског искључивања. Ако окидач прекидача није притиснут одређени временски период након укључивања главног прекидача, главни прекидач ће се аутоматски искључити како би се избегло ненамерно покретање.

Функционисање прекидача

▲ УПОЗОРЕЊЕ: Пре постављања улошка батерије у алат увек проверите да ли окидач прекидача ради правилно и да ли се након отпуштања враћа у положај „OFF“ (Искључено).

► **Слика4:** 1. Окидач прекидача

Да бисте активирали алат, једноставно притисните окидач прекидача. Пустите окидач прекидача да бисте зауставили алат.

Мерач притиска

► **Слика5:** 1. Дугме за промену јединица 2. Дугме са знаком минус 3. Дугме са знаком плус

Ако је предмет који желите да надувате повезан са алатом, ваздушни притисак предмета се приказује на мерачу притиска када укључите алат. Ако нема повезаних предмета, мерач притиска приказује вредност „0“. Можете да подесите ваздушни притисак помоћу мерача притиска. Притисните дугме за промену јединица да бисте променили јединицу. Притисните дугме са знаком плус да бисте повећали вредност притиска. Притисните дугме са знаком минус да бисте смањили вредност притиска. Можете да подесите вредност притиска између 20 kPa (3 PSI) и 830 kPa (121 PSI).

Укључивање предње лампе

► **Слика6:** 1. Лампа 2. Главни прекидач

▲ ПАЖЊА: Немојте да гледате у лампу ни директно у извор светлости.

Када укључите алат притиском на главни прекидач, лампица се укључује. Када искључите алат притиском на главни прекидач, лампица се искључује.

ОБАВЕШТЕЊЕ: Када се алат прегреје, лампица трепери. Сачекајте да алат потпуно охлади пре него што наставите са радом.

НАПОМЕНА: Сувом крпом обришите прљавштину са сочива лампе. Пазите да не огребете сочиво лампе, јер тако можете смањити осветљеност.

Одлагање адаптера

► **Слика7:** 1. Игла за лопте за игру 2. Адаптер француског вентила 3. Држач адаптера

Адаптери могу да се одложе на држач адаптера на алату. Ставите иглу за лопте за игру у адаптер француског вентила пре него што их одложите на држач адаптера.

Одлагање црева

► **Слика8:** 1. Држач црева 2. Црево

Црево може да се одложи на држач црева на алату.

РАД

НАПОМЕНА: Стандардни адаптери се разликују у зависности од земље.

Коришћење адаптера енглеског вентила

1. Расклопите полугу пнеуматске стезне главе.
2. Уметните адаптер енглеског вентила у пнеуматску стезну главу.
3. Преклопите полугу пнеуматске стезне главе до краја.

► **Слика9:** 1. Адаптер енглеског вентила 2. Пнеуматска стезна глава 3. Полуга пнеуматске стезне главе 4. Осовина вентила

4. Поставите адаптер енглеског вентила на осовину вентила док отворите адаптер енглеског вентила.
5. Укључите алат.
6. Надувавајте гуму притискајући окидач прекидача и истовремено надгледајте надуваност гуме.

ОБАВЕШТЕЊЕ: Када користите адаптер енглеског вентила, мерач притиска неће приказивати прецизну вредност услед одлика вентила. Док надувавате гуму, немојте да пратите вредност на мерачу притиска, већ надгледајте надуваност гуме.

Ако се алат заустави пре него што остварите жељени притисак у гуми, подесите вредност притиска и надувајте гуму поново.

Коришћење адаптера Шредеровог вентила

1. Расклопите полуку пнеуматске стезне главе.
 2. Поставите пнеуматску стезну главу на осовину вентила.
- **Слика10:** 1. Полука пнеуматске стезне главе
2. Осовина вентила 3. Пнеуматска стезна глава
3. Преклопите полуку пнеуматске стезне главе до краја.
 4. Укључите алат и подесите адекватну вредност притиска за гуму користећи мерач притиска.
 5. Наставите да притискате окидач прекидача док се алат не заустави. Гума је надувана у складу са наведеним притиском.

Коришћење адаптера француског вентила

1. Олабавите сигурносни навртањ на осовини вентила.
- **Слика11:** 1. Сигурносни навртањ
2. Расклопите полуку пнеуматске стезне главе.
 3. Поставите адаптер француског вентила на осовину вентила и прикључите пнеуматску стезну главу на адаптер француског вентила.
- **Слика12:** 1. Адаптер француског вентила
2. Пнеуматска стезна глава 3. Полука пнеуматске стезне главе 4. Осовина вентила
4. Преклопите полуку пнеуматске стезне главе до краја.
 5. Укључите алат и подесите адекватну вредност притиска за гуму користећи мерач притиска.
 6. Наставите да притискате окидач прекидача док се алат не заустави. Гума је надувана у складу са наведеним притиском.
 7. Скините пнеуматску стезну главу и адаптер француског вентила, а затим затегните сигурносни навртањ.

Коришћење игле за лопте за игру или прилагођеног адаптера

Можете да надувате мање предмете, као што су лопте за игру или гуме за пливање. Користите иглу за лопте за игру за надувавање лопти. Користите прилагођени адаптер за надувавање гума за пливање.

1. Расклопите полуку пнеуматске стезне главе.
 2. Поставите иглу за лопте за игру или прилагођени адаптер на пнеуматску стезну главу.
- **Слика13:** 1. Полука пнеуматске стезне главе
2. Пнеуматска стезна глава 3. Игла за лопте за игру 4. Прилагођени адаптер
3. Преклопите полуку пнеуматске стезне главе до краја.
 4. Уметните иглу за лопте за игру или прилагођени адаптер у отвор на предмету.
 5. Укључите алат и подесите адекватну вредност притиска користећи мерач притиска.

ОБАВЕШТЕЊЕ: Док надувавате гуму за пливање, мерач притиска неће приказивати прецизну вредност јер је притисак гуме за пливање мањи од 20 kPa (3 PSI). Док надувавате гуму за пливање, немојте да пратите вредност на мерачу притиска, већ надгледајте надуваност гуме за пливање.

6. Наставите да притискате окидач прекидача док се алат не заустави. Предмет је надуван у складу са наведеним притиском.

ОДРЖАВАЊЕ

▲ **ПАЖЊА:** Пре него што почнете с прегледом или одржавањем алата, искључите алат и уклоните уложак батерије.

ОБАВЕШТЕЊЕ: Никад немојте да користите нафту, бензин, разређивач, алкохол и слична средства. Може доћи до губитка боје, деформације или оштећења.

БЕЗБЕДАН и ПОУЗДАН рад алата гарантујемо само ако поправке, свако друго одржавање или подешавање, препустите овлашћеном сервису компаније Makita или фабричком сервису, уз употребу оригиналних резервних делова компаније Makita.

SPECIFICAȚII

Model:	DMP180
Lungime totală	251 - 266 mm
Presiunea maximă a aerului	830 kPa
Ciclu de funcționare	5 minute Pornit / 5 minute Oprit
Tensiune nominală	18 V cc.
Greutate netă	1,4 - 1,7 kg

- Datorită programului nostru continuu de cercetare și dezvoltare, specificațiile pot fi modificate fără o notificare prealabilă.
- Specificațiile și cartușul acumulatorului pot diferi de la țară la țară.
- Greutatea poate diferi în funcție de accesoriu(ii), inclusiv cartușul acumulatorului. În tabel se prezintă combinația cea mai ușoară și cea mai grea, conform Procedurii EPTA 01/2014.

Cartușul acumulatorului și încărcătorul aplicabile

Cartușul acumulatorului	BL1815N / BL1820 / BL1820B / BL1830 / BL1830B / BL1840 / BL1840B / BL1850 / BL1850B / BL1860B
Încărcător	DC18RC / DC18RD / DC18RE / DC18SD / DC18SE / DC18SF / DC18SH

- Este posibil ca unele cartușe ale acumulatorilor și încărcătoare menționate mai sus să nu fie disponibile în funcție de regiunea dvs. de reședință.

⚠️ AVERTIZARE: Utilizați numai cartușele de acumulator și încărcătoarele enumerate mai sus. Utilizarea oricărui altor cartușe de acumulator și încărcătoare poate duce la rănire și/sau incendiu.

Simboluri

Mai jos sunt prezentate simbolurile de pe echipament. Asigurați-vă că înțelegeți sensul acestora înainte de utilizare.



Citiți manualul de utilizare.



Risc de explozie.



Doar pentru țările din cadrul UE
Din cauza prezenței componentelor periculoase în echipament, deșeurile de echipamente electrice și electronice, acumulatorii și bateriile pot avea un efect negativ asupra mediului și sănătății umane.
Nu eliminați aparatele electrice și electronice sau bateriile împreună cu gunoierii menajeri! În conformitate cu Directiva europeană privind deșeurile de echipamente electrice și electronice, acumulatorii, bateriile și deșeurile de acumulatori și baterii, precum și cu adaptarea sa în legislația națională, deșeurile de echipamente electrice, de baterii și de acumulatori trebuie depozitate separat și eliminate la un centru de colectare separat pentru deșeurile municipale, care respectă reglementările privind protecția mediului.
Acest lucru este indicat prin simbolul care reprezintă o pubeză cu roți barată cu o cruce, aplicat pe echipament.

Destinația de utilizare

Această mașină este destinată pentru umflarea cauciucurilor, a mingilor sau a articolelor gonflabile mici.

Zgomot

Nivelul de zgomot normal ponderat A determinat în conformitate cu EN62841-1:

Nivel de presiune acustică (L_{pA}): 70 dB(A)

Marjă de eroare (K): 3 dB(A)

Nivelul de zgomot în timpul funcționării poate depăși 80 dB (A).

NOTĂ: Valoarea (valorile) totală(e) a (ale) emisiilor de zgomot declarate a(u) fost măsurată(e) în conformitate cu o metodă de test standard și poate (pot) fi utilizată(e) pentru compararea unei uneelte cu alta.

NOTĂ: Valoarea (valorile) totală(e) a (ale) emisiilor de zgomot declarate poate (pot) fi, de asemenea, utilizată(e) într-o evaluare preliminară a expunerii.

⚠️ AVERTIZARE: Purtați echipament de protecție pentru urechi.

⚠️ AVERTIZARE: Emisiile de zgomot în timpul utilizării efective a unelei electrice poate diferi de valoarea (valorile) nivelului declarat, în funcție de modul în care unealta este utilizată, în special ce fel de piesă este prelucrată.

⚠️ AVERTIZARE: Asigurați-vă că identificați măsurile de siguranță pentru a proteja operatorul, acestea fiind bazate pe o estimare a expunerii în condiții reale de utilizare (luând în considerare toate părțile ciclului de operare, precum timpii în care unealta a fost oprită, sau a funcționat în gol, pe lângă timpul de declanșare).

Vibrații

Valoarea totală a vibrațiilor (suma vectorilor tri-axiali) determinată conform EN62841-1:
Mod de lucru: Umflare (830 kPa)
Emisie de vibrații (a_v): 3,6 m/s²
Marjă de eroare (K): 1,5 m/s²

NOTĂ: Valoarea (valorile) totală(e) a (ale) nivelului de vibrații declarat a (au) fost măsurată(e) în conformitate cu o metodă de test standard și poate (pot) fi utilizată(e) pentru compararea unei unelte cu alta.

NOTĂ: Valoarea (valorile) totală(e) a (ale) nivelului de vibrații declarat poate (pot) fi, de asemenea, utilizată(e) într-o evaluare preliminară a expunerii.

⚠️ AVERTIZARE: Nivelul de vibrații în timpul utilizării efective a unelei electrice poate diferi de valoarea (valorile) nivelului declarat, în funcție de modul în care unelta este utilizată, în special ce fel de piesă este prelucrată.

⚠️ AVERTIZARE: Asigurați-vă că identificați măsurile de siguranță pentru a proteja operatorul, acestea fiind bazate pe o estimare a expunerii în condiții reale de utilizare (luând în considerare toate părțile ciclului de operare, precum timpii în care unelta a fost oprită, sau a funcționat în gol, pe lângă timpul de declanșare).

Declarație de conformitate CE

Numai pentru țările europene

Declarația de conformitate CE este inclusă ca Anexa A în acest manual de instrucțiuni.

AVERTIZĂRI DE SIGURANȚĂ

Avertismente generale de siguranță pentru mașinile electrice

⚠️ AVERTIZARE: Citiți toate avertismentele privind siguranța, instrucțiunile, ilustrațiile și specificațiile furnizate cu această sculă electrică. Nerespectarea integrală a instrucțiunilor de mai jos poate cauza electrocutări, incendii și/sau vătămări corporale grave.

Păstrați toate avertismentele și instrucțiunile pentru consultări ulterioare.

Termenul „mașină electrică” din avertizări se referă la mașinile dumneavoastră electrice acționate de la rețea (prin cablu) sau cu acumulator (fără cablu).

Siguranța zonei de lucru

1. **Păstrați zona de lucru curată și bine iluminată.** Zonele de lucru dezordonate sau întunecate favorizează accidentele.
2. **Nu folosiți mașina în atmosfere explozive, sau în prezența lichidelor, a gazelor sau a pulberilor inflamabile.** Mașinile electrice generează scântei care pot aprinde praful sau vaporii.
3. **Nu permiteți accesul copiilor și al vizitatorilor în zona de lucru.** Distragerea atenției poate duce la pierderea controlului asupra mașinii.

Siguranța electrică

1. **Fișele mașinii electrice trebuie să se potrivească la prize. Nu modificați niciodată fișele, sub nicio formă. Nu folosiți prize cu adaptor pentru mașinile cu împământare.** Fișele nemodificate și prizele corespunzătoare reduc riscul de electrocutare.
2. **Evitați contactul corpului cu suprafețele împământate, precum conducte, radiatoare, cup-toare și frigider.** Vă puteți electrocuta în cazul în care corpul dumneavoastră este legat la pământ.
3. **Nu expuneți mașina electrică la ploaie sau condiții de umiditate.** Apa care penetrează mașina electrică sporește riscul de electrocutare.
4. **Nu forțați cablul de alimentare. Nu transportați, trageți sau deconectați niciodată mașina de cablu. Feriți cablul de alimentare de căldură, uleiuri, muchii tăioase sau piese mobile.** Un cablu de alimentare deteriorat sau încurcat sporește riscul de electrocutare.
5. **Când folosiți mașina electrică în exterior, folosiți un cablu de extensie pentru exterior.** Folosirea unui cablu de alimentare pentru exterior reduce riscul de electrocutare.
6. **Dacă operarea unei mașini electrice într-o locație cu umezeală nu poate fi evitată, utilizați o alimentare cu protecție prin dispozitiv la curent rezidual (RCD).** Utilizarea unei protecții RCD reduce riscul șocurilor electrice.
7. **Mașinile electrice pot produce câmpuri electromagnetice (CEM), care nu sunt dăunătoare pentru utilizator.** Cu toate acestea, utilizatorii stimulatorilor cardiace și ai altor dispozitive medicale similare, trebuie să contacteze producătorul dispozitivului și/sau medicul pentru recomandări înainte de a utiliza această mașină electrică.

Siguranța personală

1. **Fiți atent și acționați cu simțul răspunderii atunci când folosiți o mașină electrică. Nu folosiți o mașină electrică atunci când sunteți obosit, când vă aflați sub influența drogurilor, alcoolului sau a medicamentelor.** Un moment de neatenție în timpul funcționării poate cauza vătămări corporale grave.
2. **Purtați echipamentul personal de protecție. Purtați întotdeauna ochelari de protecție.** Echipamentele de protecție precum masca de protecție contra prafului, încălțăminta cu talpă antiderapantă, casca sau protecția pentru urechi utilizate pentru condiții corespunzătoare vor reduce riscul accidentărilor.
3. **Preveniți punerea accidentală în funcțiune. Asigurați-vă că întrerupătorul este pe poziția de oprire înainte de conectarea la sursa de alimentare și/sau la acumulator, înainte de ridicarea sau transportarea uneltei.** Transportarea mașinilor electrice ținând degetul pe întrerupător sau alimentarea acestora cu întrerupătorul pornit favorizează accidentările.
4. **Îndepărtați cheile de scule înainte de a porni mașina electrică.** O cheie atașată la o piesă în mișcare a mașinii electrice poate cauza vătămări corporale.
5. **Nu vă întindeți excesiv. Mențineți-vă permanent echilibrul și sprijiniți-vă ferm pe picioare.** Acest lucru va permite un control mai bun al mașinii electrice în situații neașteptate.

6. **Purtați haine corespunzătoare. Nu purtați îmbrăcăminte prea largă sau bijuterii. Țineți-vă părul și îmbrăcămintea departe de piesele mobile.** Hainele largi, bijuteriile sau părul lung se pot prinde în piesele aflate în mișcare.
7. **Dacă sunt prevăzute dispozitive pentru conectarea la un sistem de extragere și colectare a prafului, asigurați-vă că acestea sunt cuplate și utilizate corespunzător.** Utilizarea colectării prafului poate reduce pericolele asociate prafului.
8. **Nu lăsați familiaritatea obținută prin utilizarea frecventă a mașinilor să vă permită să vă complăceți cu situația și să ignorați principiile de siguranță ale mașinii.** O acțiune neglijentă poate provoca accidente grave într-o fracțiune de secundă.
9. **Purtați întotdeauna ochelari de protecție pentru a vă proteja ochii contra rănirii atunci când utilizați unelte electrice.** Ochelarii trebuie să fie în conformitate cu ANSI Z87.1 în S.U.A., EN 166 în Europa sau AS/NZS 1336 în Australia/ Noua Zeelandă. În Australia/Noua Zeelandă se solicită în mod legal și purtarea unei măști obligatorii pentru a vă proteja fața.
5. **Întrețineți sculele electrice și accesoriile.** Verificați posibila aliniere incorectă sau posibila blocare a pieselor mobile, deteriorarea componentelor sau orice alte condiții care pot afecta funcționarea sculei electrice. Dacă este deteriorată, reparați scula electrică înainte de utilizare. Multe accidente sunt provocate de sculele electrice întreținute necorespunzător.
6. **Păstrați instrumentele de tăiere curate și ascuțite.** Instrumentele de tăiere bine întreținute nu se vor gripa și sunt mai ușor de controlat.
7. **Utilizați mașina electrică, accesoriile și capetele uneltelor etc. conform acestor instrucțiuni, luând în considerare condițiile de lucru și lucrarea care trebuie efectuată.** Utilizarea mașinii electrice pentru operațiuni diferite de cele pentru care a fost destinată poate avea ca rezultat o situație periculoasă.
8. **Asigurați-vă că suprafețele de prindere sunt uscate, curate și fără ulei sau onoare.** Mănerile și suprafețele de prindere alunecoase nu permit manipularea și controlul mașinii în condiții de siguranță în situații neașteptate.
9. **Atunci când utilizați mașina, nu purtați mănuși de lucru din material textil, care ar putea rămâne blocate.** Blocarea mănușilor de lucru din material textil în piesele mobile ar putea rezulta în vătămări corporale.

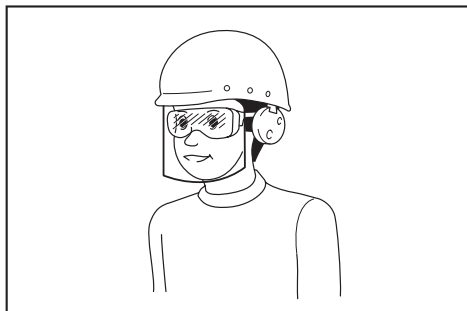

Intră în responsabilitatea angajatorului să impună utilizarea unor echipamente de protecție și siguranță adecvate de către utilizatorii mașinii și de către celelalte persoane din imediata apropiere a zonei de lucru.

Utilizarea și îngrijirea mașinilor electrice

1. **Nu forțați mașina electrică. Folosiți mașina electrică corespunzătoare pentru aplicație.** Mașina electrică corespunzătoare va efectua operațiunea mai bine și în mai multă siguranță dacă este folosită la rata pentru care a fost concepută.
2. **Nu folosiți mașina electrică dacă întrerupătorul nu funcționează.** Orice mașină electrică care nu poate fi controlată din întrerupător este periculoasă și trebuie să fie reparată.
3. **Deconectați fișa de la sursa de curent electric și/sau, dacă sunt detașabile, scoateți acumulatorul mașinii înainte de a face reglaje, schimba accesoriile sau de a depozita mașinile electrice.** Măsurile de siguranță preventive reduc riscul de a porni accidental mașina electrică.
4. **Depozitați mașinile electrice pe care nu le folosiți într-un loc care nu se află la îndemâna copiilor sau a persoanelor ce nu sunt familiarizate cu instrucțiunile de utilizare ale mașinilor electrice.** Mașinile electrice sunt periculoase dacă nu sunt folosite corespunzător.
1. **Efectuați reîncărcarea numai cu încărcătorul specificat de producător.** Un încărcător adecvat pentru un anumit tip de acumulator poate prezenta risc de incendiu dacă este utilizat cu alt tip de acumulator.
2. **Folosiți mașinile electrice numai cu acumulatorii special destinați acestora.** Utilizarea altor acumulatori poate prezenta risc de rănire și de incendiu.
3. **Când nu folosiți cartușul de acumulatori, țineți-l la distanță de obiecte metalice precum agrafe de birou, monede, chei, cui, șuruburi sau alte obiecte metalice mici, ce pot constitui o legătură între cele două borne.** Scurtcircuitarea bornelor acumulatorului poate provoca arsuri sau incendii.
4. **În condiții extreme, lichidul poate fi eliminat din acumulator; evitați contactul cu acesta. Dacă intrați în contact accidental, clătiți bine cu apă zona afectată. Dacă lichidul intră în contact cu ochii, consultați și un medic.** Lichidul eliminat din acumulator poate provoca iritații sau arsuri.
5. **Nu utilizați un acumulator sau o unealtă care este avariată sau modificată.** Bateriile avariate sau modificate pot prezenta comportament imprevizibil ce poate cauza incendii, explozii sau risc de rănire.
6. **Nu expuneți un acumulator sau o unealtă la foc sau la temperaturi excesive.** Expunerea la foc sau la temperaturi mai mari de 130 °C poate cauza explozii.
7. **Urmați toate instrucțiunile de încărcare și nu încărcăți acumulatorul sau unealta la temperaturi din afara intervalului specificat în instrucțiuni.** Încărcarea incorectă sau la temperaturi din afara intervalului specificat poate cauza deteriorarea bateriei și creșterea riscului de incendiu.

Service

1. **Mașina electrică trebuie să fie reparată de un expert, folosind piese identice de schimb.** Astfel se mențin siguranța și fiabilitatea mașinii electrice.
2. **Nu reparați niciodată acumulatorii avariate.** Repararea acumulatorilor trebuie efectuată numai de către producător sau de furnizorii de servicii autorizați.
3. **Respectați instrucțiunile de lubrifiere și de schimbare a accesoriilor.**

Avertizări privind siguranța pentru compresorul cu acumulator

1. **Atunci când umflați obiecte, conectați ferm pistolul de suflat, adaptorul și valva.** În caz contrar, obiectul, furtunul, pistolul de suflat sau adaptorul s-ar putea deteriora și v-ați putea accidenta.
2. **Eliberați lent presiunea aerului. Atunci când îndepărtați furtunul după umflarea obiectelor, țineți ferm obiectul, furtunul și pistolul de suflat.** Obiectul, pistolul de suflat sau adaptorul pot sări din cauza aerului de evacuare și pot cauza vătămări.
3. **Nu umflați obiecte peste limita maximă de presiune a acestora.** În caz contrar, mașina sau obiectul s-ar putea deteriora și v-ați putea accidenta.
4. **Nu utilizați mașina peste limita maximă a presiunii de evacuare a mașinii.** Utilizarea mașinii la o presiune de evacuare mai mare decât presiunea maximă de evacuare a mașinii poate duce la explozia obiectului sau a mașinii.
5. **Umflați doar obiectele indicate de producător, cum ar fi cauciucuri, mingi sau articole gonflabile mici.** Umflarea altor obiecte poate duce la deteriorarea acestora și poate cauza vătămări.
6. **Atunci când umflați obiecte, verificați manometrul, starea mașinii și a obiectului și asigurați-vă că nu există scurgeri de aer.** În caz contrar, mașina sau obiectul s-ar putea deteriora, cauzând vătămări.
7. **Când transportați mașina, țineți de mânerul acesteia. Nu țineți sau trageți furtunul.** Mașina s-ar putea deteriora, cauzând vătămări.
8. **După umflarea obiectelor, verificați presiunea aerului folosind un echipament de măsurare fiabil și calibrat.** Utilizați manometrul mașinii doar ca referință.
9. **După utilizarea continuă a mașinii timp de 5 minute, opriți mașina timp de 5 minute pentru răcire. Nu folosiți mașina peste timpul permis de funcționare continuă.** În caz contrar, mașina s-ar putea deteriora, cauzând vătămări.
10. **Nu folosiți mașina pe nisip sau pe suprafețe prăfuite.** Obiecte străine pot pătrunde în interiorul mașinii și pot duce la funcționarea defectuoasă.
11. **Nu îndreptați racordul de evacuare al furtunului către dumneavoastră sau către alte persoane.** Obiectele ar putea zbura, cauzând vătămări.
12. **Nu îndreptați racordul de evacuare al furtunului înspre suprafețe prăfuite sau asemănătoare.** Praful s-ar putea împrăștia, cauzând vătămări.

13. **Nu umflați obiecte de capacitate mare.** Dacă umflați un obiect de capacitate mare, mașina se poate încălzi și poate provoca arsuri ale pielii.
14. **Nu atingeți mașina, furtunul, pistolul de suflat sau adaptorul imediat după ce ați umflat obiecte.** Piesele metalice pot deveni extrem de fierbinți și vă pot arde pielea.
15. **Nu utilizați mașina cu mâinile umede.**
16. **Când strângeți dispozitivul de strângere al pistolului de suflat, aveți grijă să nu vă prindeți degetele între pistolul de suflat și dispozitivul de strângere.**
17. **Asigurați-vă că furtunul nu este încurcat.** Furtunul încurcat poate duce la pierderea echilibrului, cauzând vătămări.
18. **Nu lăsați niciodată mașina nesupravegheată atunci când furtunul este atașat la obiect sau în timpul funcționării.**
19. **Nu folosiți mașina ca dispozitiv respirator.**
20. **Nu utilizați mașina pentru a pulveriza substanțe chimice.** Inhalarea fumului toxic ar putea duce la afecțiuni pulmonare.
21. **Utilizați mașina într-un spațiu deschis, la cel puțin 50 de cm depărtare de orice perete sau obiect care ar putea împiedica fluxul de aer să ajungă la orificiile de ventilație.**
22. **Nu dezasamblați mașina.**
23. **Utilizați doar accesoriile standard furnizate de Makita.** Utilizarea oricăror alte accesorii sau piese auxiliare poate prezenta risc de vătămare corporală.

Instrucțiuni importante privind siguranța pentru cartușul acumulatorului

1. **Înainte de a folosi cartușul acumulatorului, citiți toate instrucțiunile și atenționările de pe (1) încărcătorul acumulatorului, (2) acumulator și (3) produsul care folosește acumulatorul.**
2. **Nu dezmembrați cartușul acumulatorului.**
3. **Dacă timpul de funcționare s-a redus excesiv, întrerupeți imediat funcționarea. Aceasta poate prezenta risc de supraîncălzire, posibile arsuri și chiar explozie.**
4. **Dacă electrolitul pătrunde în ochi, clătiți bine ochii cu apă curată și consultați imediat un medic. Există risc de orbire.**
5. **Nu scurtcircuitați cartușul acumulatorului:**
 - (1) **Nu atingeți bornele cu niciun material conductor.**
 - (2) **Evitați depozitarea cartușului acumulatorului la un loc cu alte obiecte metalice cum ar fi cuie, monede etc.**
 - (3) **Nu expuneți cartușul acumulatorului la apă sau ploaie.****Un scurtcircuit al acumulatorului poate provoca un flux puternic de curent electric, supraîncălzire, posibile arsuri și chiar defectarea mașinii.**
6. **Nu depozitați mașina și cartușul acumulatorului în spații în care temperatura poate atinge sau depăși 50 °C (122 °F).**

7. Nu incinerati cartusul acumulatorului chiar daca acesta este grav deteriorat sau complet uzat. Cartusul acumulatorului poate exploda in foc.
8. Aveți grijă să nu scăpați sau să loviți acumulatorul.
9. Nu utilizați un acumulator deteriorat.
10. Acumulatorii Li-Ion încorporați se supun cerințelor Legislației privind substanțele periculoase.
Pentru transporturi comerciale, efectuate de exemplu de către părți terțe, expeditori, trebuie respectate cerințele speciale de ambalare și etichetare.
Pentru pregătirea articolului care urmează să fie expediat, este necesară consultarea unui expert în materiale periculoase. Vă rugăm să respectați, de asemenea, reglementările naționale, care pot fi mai detaliate.
Izolați sau acoperiți contactele deschise și împachetați acumulatorul în așa fel încât să nu se poată mișca în ambalaj.
11. Atunci când eliminați la deșeuri cartusul acumulatorului, scoateți-l din mașină și eliminați-l într-un loc sigur. Respectați normele naționale privind eliminarea la deșeuri a acumulatorului.
12. Utilizați acumulatoroarele numai cu produsele specificate de Makita. Instalarea acumulatoroarelor în produse neconforme poate cauza incendii, căldură excesivă, explozii sau scurgeri de electrolit.
13. Dacă mașina nu este utilizată o perioadă lungă de timp, acumulatorul trebuie scos din acesta.

PĂSTRAȚI ACESTE INSTRUCȚIUNI.

ATENȚIE: Folosiți numai acumulatori Makita originali. Acumulatorii Makita care nu sunt originali și acumulatorii care au suferit modificări se pot aprinde, provocând incendii, leziuni corporale și daune. De asemenea, anulează garanția oferită de Makita pentru unealta și încărcătorul Makita.

Sfaturi pentru obținerea unei durate maxime de exploatare a acumulatorului

1. Încărcați cartusul acumulatorului înainte de a se descărca complet. Întrerupeți întotdeauna funcționarea mașinii și încărcați cartusul acumulatorului când observați o scădere a puterii mașinii.
2. Nu reîncărcați niciodată un acumulator complet încărcat. Suprîncărcarea va scurta durata de exploatare a acumulatorului.
3. Încărcați cartusul acumulatorului la temperatura camerei, între 10 °C - 40 °C (50 °F - 104 °F). Lăsați un acumulator fierbinte să se răcească înainte de a-l încărca.
4. Încărcați cartusul acumulatorului în cazul în care nu a fost utilizat pe o perioadă mai lungă (mai mult de șase luni).

DESCRIEREA FUNCȚIILOR

ATENȚIE: Asigurați-vă întotdeauna că mașina este oprită și cartusul acumulatorului este scos înainte de a ajusta sau verifica funcționarea mașinii.

Instalarea sau scoaterea cartuşului acumulatorului

ATENȚIE: Opriti întotdeauna mașina înainte de montarea sau demontarea cartuşului de acumulator.

ATENȚIE: Țineți ferm mașina și cartuşul acumulatorului la montarea sau demontarea cartuşului. În cazul în care nu țineți ferm mașina și cartuşul de acumulator, acestea vă pot aluneca din mâini, rezultând defectarea mașinii și cartuşului de acumulator, precum și în accidentări personale.

► Fig.1: 1. Indicator roșu 2. Buton 3. Cartuşul acumulatorului

Pentru a scoate cartuşul acumulatorului, glisați-l din mașină în timp ce glisați butonul de pe partea frontală a cartuşului.

Pentru a instala cartuşul acumulatorului, aliniați limba de pe cartuşul acumulatorului cu canelura din carcasă și introduceți-l în locaș. Introduceți-l complet, până când se încliquează în locaș. Dacă puteți vedea indicatorul roșu din partea superioară a butonului, acesta nu este blocat complet.

ATENȚIE: Instalați întotdeauna cartuşul acumulatorului complet, până când indicatorul roșu nu mai este vizibil. În caz contrar, acesta poate cădea accidental din mașină provocând rănirea dumneavoastră sau a persoanelor din jur.

ATENȚIE: Nu forțați cartuşul acumulatorului la montare. Dacă acesta nu glisează ușor, înseamnă că a fost introdus incorect.



Indicarea capacității rămase a acumulatorului

Numai pentru cartuşe de acumulator cu indicator

► Fig.2: 1. Lămpi indicatoare 2. Buton de verificare

Apăsăți butonul de verificare de pe cartuşul acumulatorului, astfel încât să se indice capacitățile rămase ale acumulatorului. Lămpile indicatorului vor lumina timp de câteva secunde.

Lămpi indicatoare			Capacitate rămasă
Iluminat	Oprit	Iluminare intermitentă	
■	□	▨	Între 75% și 100%
■	■	□	Între 50% și 75%
■	□	□	Între 25% și 50%
■	□	□	Între 0% și 25%
▨	□	□	Încărcați acumulatorul.

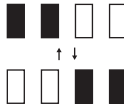
Lămpi indicatoare			Capacitate rămasă
 Iluminat	 Oprit	 Iluminare intermitentă	
			Este posibil ca acumulatorul să fie defect.

NOTĂ: În funcție de condițiile de utilizare și temperatura ambientală, indicația poate fi ușor diferită de capacitatea reală.

Sistem de protecție mașină/acumulator

Mașina este prevăzută cu un sistem de protecție mașină/acumulator. Acest sistem întrerupe automat alimentarea cu energie pentru a extinde durata de funcționare a mașinii și acumulatorului. Mașina se va opri automat în timpul funcționării dacă mașina sau acumulatorul se află într-una din situațiile următoare:

Protecție la suprasarcină

Acest sistem de protecție funcționează atunci când mașina este acționată într-o manieră care determină atragerea unui curent de o intensitate anormal de ridicată. În această situație, opriți mașina și întrerupeți aplicația care a dus la suprasolicitarea mașinii. Apoi, reporniți mașina.

Protecție la supraîncălzire

Acest sistem de protecție funcționează și lumina se aprinde intermitent atunci când mașina sau acumulatorul se supraîncălzeste. În această situație, lăsați mașina și acumulatorul să se răcească înainte de a reporni mașina.

Protecție la supradescărcare

Acest sistem de protecție funcționează atunci când capacitatea rămasă a acumulatorului este scăzută. În această situație, scoateți acumulatorul din mașină și încărcați-l.

Întrerupător de alimentare principal

AVERTIZARE: Opriti întotdeauna întrerupătorul de alimentare principal atunci când nu utilizați mașina.

ATENȚIE: Când transportați mașina, opriți întrerupătorul de alimentare principal. În caz contrar, acționarea neintenționată a butonului declanșator poate cauza vătămări.

► **Fig.3:** 1. Întrerupător de alimentare principal

Pentru a porni mașina, apăsați întrerupătorul de alimentare principal. Pentru a opri mașina, apăsați din nou întrerupătorul de alimentare principal.

NOTĂ: Această mașină este dotată cu funcția de oprire automată. Pentru a evita pornirea neintenționată, întrerupătorul de alimentare principal se va închide automat dacă butonul declanșator nu este tras pentru o anumită perioadă de timp după pornirea acestuia.

Acționarea întrerupătorului

AVERTIZARE: Înainte de a introduce cartușul acumulatorului în mașină, verificați întotdeauna dacă butonul declanșator funcționează corect și revine în poziția „OFF” (oprit) când este eliberat.

► **Fig.4:** 1. Buton declanșator

Pentru a porni mașina, acționați butonul declanșator. Eliberați butonul declanșator pentru a opri mașina.

Manometru

► **Fig.5:** 1. Butonul unității 2. Buton minus 3. Buton plus

Dacă obiectul care trebuie umflat este conectat la mașină, presiunea de aer a obiectului este afișată pe manometru atunci când porniți mașina. Dacă nu este niciun obiect atașat la mașină, manometrul afișează valoarea „0”. Puteți regla presiunea aerului pe manometru. Pentru a schimba unitatea, apăsați butonul unității. Pentru a mări valoarea presiunii, apăsați butonul plus. Pentru a reduce valoarea presiunii, apăsați butonul minus. Puteți regla valoarea presiunii între 20 kPa (3 PSI) și 830 kPa (121 PSI).

Aprinderea lămpii frontale

► **Fig.6:** 1. Lampă 2. Întrerupător de alimentare principal

ATENȚIE: Nu priviți direct în raza sau în sursa de lumină.

Atunci când porniți mașina apăsând întrerupătorul de alimentare principal, indicatorul luminos se aprinde. Atunci când opriți mașina apăsând întrerupătorul de alimentare principal, indicatorul luminos se stinge.

NOTĂ: În momentul în care mașina se supraîncălzeste, lampa luminează intermitent. Lăsați mașina să se răcească înainte de a folosi din nou mașina.

NOTĂ: Folosiți o lavetă uscată pentru a șterge murdăria de pe lentila lămpii. Aveți grijă să nu zgâriați lentila lămpii deoarece, în caz contrar, iluminarea va fi redusă.

Depozitarea adaptorului

► **Fig.7:** 1. Duza pentru mingi 2. Adaptor pentru valva Presta 3. Suport pentru adaptorul

Adaptoarele pot fi depozitate în suportul mașinii pentru adaptor. Introduceți duza pentru mingi în adaptorul pentru valva Presta înainte de a le atașa de suportul pentru adaptor.

Depozitarea furtunului

► **Fig.8:** 1. Suport pentru furtun 2. Furtun

Furtunul poate fi atașat de suportul mașinii pentru furtun.

OPERAREA

NOTĂ: Adaptoarele standard variază în funcție de țară.

Folosirea adaptorului pentru valva englezească

1. Desfaceți dispozitivul de strângere al pistolului de suflat.
2. Introduceți adaptorul pentru valva englezească în pistolul de suflat.
3. Strângeți ferm dispozitivul de strângere al pistolului de suflat.
► **Fig.9:** 1. Adaptor pentru valva englezească 2. Pistol de suflat 3. Dispozitiv de strângere al pistolului de suflat 4. Vârful valvei

4. Atașați adaptorul pentru valva englezească de vârful valvei atunci când deschideți adaptorul pentru valva englezească.
5. Porniți mașina.
6. Umflați cauciucul acționând butonul declanșator, verificând, în același timp, starea cauciucului.

NOTĂ: Atunci când utilizați adaptorul pentru valva englezească, manometrul nu va afișa o valoare precisă din cauza caracteristicilor valvei. Atunci când umflați un cauciuc, nu folosiți valoarea de pe manometru, ci umflați-l verificând starea cauciucului.

Dacă mașina se oprește înainte să ajungeți la presiunea aerului dorită, reglați valoarea presiunii, după care umflați cauciucul din nou.

Folosirea adaptorului pentru valva Schrader

1. Desfaceți dispozitivul de strângere al pistolului de suflat.
2. Atașați pistolul de suflat la vârful valvei.
► **Fig.10:** 1. Dispozitiv de strângere al pistolului de suflat 2. Vârful valvei 3. Pistol de suflat

3. Strângeți ferm dispozitivul de strângere al pistolului de suflat.
4. Porniți mașina, după care reglați valoarea presiunii corespunzătoare cauciucului utilizând manometrul.
5. Continuați să trageți butonul declanșator până când se oprește mașina. Cauciucul este umflat cu presiunea specificată.

Folosirea adaptorului pentru valva Presta

1. Slăbiți contrapiulița pe vârful valvei.
► **Fig.11:** 1. Contrapiulița
2. Desfaceți dispozitivul de strângere al pistolului de suflat.
3. Atașați adaptorul pentru valva Presta la vârful valvei și apoi atașați pistolul de suflat la adaptorul pentru valva Presta.
► **Fig.12:** 1. Adaptor pentru valva Presta 2. Pistol de suflat 3. Dispozitiv de strângere al pistolului de suflat 4. Vârful valvei

4. Strângeți ferm dispozitivul de strângere al pistolului de suflat.
5. Porniți mașina, după care reglați valoarea presiunii corespunzătoare cauciucului utilizând manometrul.
6. Continuați să trageți butonul declanșator până când se oprește mașina. Cauciucul este umflat cu presiunea specificată.
7. Îndepărtați pistolul de suflat și adaptorul pentru valva Presta, după care strângeți contrapiulița.

Utilizarea duzei pentru mingi sau adaptorul conic

Puteți umfla obiecte mici, cum ar fi mingi sau articole gonflabile. Pentru a umfla mingi, utilizați duza pentru mingi. Pentru a umfla articole gonflabile, utilizați adaptorul conic.

1. Desfaceți dispozitivul de strângere al pistolului de suflat.
2. Atașați duza pentru mingi sau adaptorul conic la pistolul de suflat.
► **Fig.13:** 1. Dispozitiv de strângere al pistolului de suflat 2. Pistol de suflat 3. Duză pentru mingi 4. Adaptor conic
3. Strângeți ferm dispozitivul de strângere al pistolului de suflat.
4. Introduceți duza pentru mingi sau adaptorul conic în orificiul obiectului.
5. Porniți mașina, după care reglați valoarea corespunzătoare a presiunii utilizând manometrul.

NOTĂ: Când umflați un articol gonflabil, manometrul nu va afișa o valoare precisă deoarece presiunea articolului gonflabil este mai mică de 20 kPa (3 PSI). Atunci când umflați un articol gonflabil, nu folosiți valoarea de pe manometru, ci umflați-l verificând starea articolului gonflabil.

6. Continuați să trageți butonul declanșator până când se oprește mașina. Obiectul este umflat cu presiunea specificată.

ÎNȚREȚINERE

⚠ATENȚIE: Asigurați-vă întotdeauna că mașina este oprită și cartușul acumulatorului scos înainte de a executa lucrările de inspecție și întreținere.

NOTĂ: Nu utilizați niciodată gazolină, benzină, diluant, alcool sau alte substanțe asemănătoare. În caz contrar, pot rezulta decolorări, deformări sau fisuri.

Pentru a menține SIGURANȚA și FIABILITATEA produsului, reparațiile și orice alte lucrări de întreținere sau reglare trebuie executate de centre de service Makita autorizate sau proprii, folosind întotdeauna piese de schimb Makita.

ТЕХНІЧНІ ХАРАКТЕРИСТИКИ

Модель:	DMP180
Загальна довжина	251–266 мм
Максимальний тиск повітря	830 кПа
Робочий цикл	5 хвилин працює / 5 хвилин вимкнено
Номинальна напруга	18 В пост. струму
Маса нетто	1,4–1,7 кг

- Оскільки наша програма наукових досліджень і розробок триває безперервно, наведені тут технічні характеристики можуть бути змінені без попередження.
- Технічні характеристики приладу та касета з акумулятором можуть відрізнятися в різних країнах.
- Вага може відрізнятися залежно від допоміжного обладнання, наприклад касети з акумулятором. Найлегші та найважчі комплекти, відповідно до стандарту ЕРТА (Європейська асоціація виробників електронінструменту) від січня 01/2014 року, представлено в таблиці.

Застосовна касета з акумулятором і зарядний пристрій

Касета з акумулятором	BL1815N / BL1820 / BL1820B / BL1830 / BL1830B / BL1840 / BL1840B / BL1850 / BL1850B / BL1860B
Зарядний пристрій	DC18RC / DC18RD / DC18RE / DC18SD / DC18SE / DC18SF / DC18SH

- Деякі касети з акумулятором і зарядні пристрої, які вказано вище, можуть бути недоступними залежно від вашого регіону або місця перебування.

⚠ ПОПЕРЕДЖЕННЯ: Використовуйте лише касети з акумулятором і зарядні пристрої, перелічені вище. Використання будь-яких інших касет з акумулятором і зарядних пристроїв може призвести до травмування й/або пожежі.

Символи

Далі наведено символи, які застосовуються для позначення обладнання. Перед користуванням переконайтеся, що ви розумієте їхнє значення.



Читайте інструкцію з експлуатації.



Ризик розриву.



Тільки для країн ЄС
Через наявність в обладнанні небезпечних компонентів відходи електричного та електронного обладнання, акумулятори та батареї можуть негативно впливати на навколишнє середовище та здоров'я людини. Не викидайте електричні та електронні прилади або батареї разом з побутовими відходами!
Відповідно до директиви ЄС стосовно відходів електричного та електронного обладнання, акумуляторів, батарей та відходів акумуляторів і батарей, а також відповідно до її адаптації до національного законодавства, відходи електричного обладнання, батареї та акумулятори слід зберігати окремо й доставляти на пункт роздільного збору комунальних відходів, який працює з дотриманням правил охорони навколишнього середовища.
Це позначено символом у вигляді перекресленого сміттового контейнера з колесами, нанесеним на обладнання.

Призначення

Цей інструмент призначено для накачування шин, спортивних м'ячів або невеликої труби для плавання.

Шум

Рівень шуму за шкалою А в типовому виконанні, визначений відповідно до стандарту EN62841-1: Рівень звукового тиску (L_{pA}): 70 дБ (А)
Похибка (К): 3 дБ (А)

Рівень шуму під час роботи може перевищувати 80 дБ (А).

ПРИМІТКА: Заявлене значення шуму було виміряно відповідно до стандартних методів тестування й може використовуватися для порівняння одного інструмента з іншим.

ПРИМІТКА: Заявлене значення шуму може також використовуватися для попереднього оцінювання впливу.

▲ПОПЕРЕДЖЕННЯ: Користуйтеся засобами захисту органів слуху.

▲ПОПЕРЕДЖЕННЯ: Залежно від умов використання рівень шуму під час фактичної роботи електроінструмента може відрізнятися від заявленого значення вібрації; особливо сильно на це впливає тип деталі, що оброблюється.

▲ПОПЕРЕДЖЕННЯ: Забезпечте належні запобіжні заходи для захисту оператора, що відповідатимуть умовам використання інструмента (слід брати до уваги всі складові робочого циклу, як-от час, коли інструмент вимкнено та коли він починає працювати на холостому ході під час запуску).

Вібрація

Загальна величина вібрації (векторна сума трьох напрямків) визначена згідно з EN62841-1:

Режим роботи: Накачування (830 кПа)

Вібрація (a_h): 3,6 м/с²

Похибка (K): 1,5 м/с²

ПРИМІТКА: Заявлене загальне значення вібрації було виміряно відповідно до стандартних методів тестування й може використовуватися для порівняння одного інструмента з іншим.

ПРИМІТКА: Заявлене загальне значення вібрації може також використовуватися для попереднього оцінювання впливу.

▲ПОПЕРЕДЖЕННЯ: Залежно від умов використання вібрація під час фактичної роботи електроінструмента може відрізнятися від заявленого значення вібрації; особливо сильно на це впливає тип деталі, що оброблюється.

▲ПОПЕРЕДЖЕННЯ: Забезпечте належні запобіжні заходи для захисту оператора, що відповідатимуть умовам використання інструмента (слід брати до уваги всі складові робочого циклу, як-от час, коли інструмент вимкнено та коли він починає працювати на холостому ході під час запуску).

Декларація про відповідність стандартам ЄС

Тільки для країн Європи

Декларацію про відповідність стандартам ЄС наведено в Додатку А до цієї інструкції з експлуатації.

ПОПЕРЕДЖЕННЯ ПРО ДОТРИМАННЯ ТЕХНІКИ БЕЗПЕКИ

Загальні застереження щодо техніки безпеки при роботі з електроінструментами

▲ПОПЕРЕДЖЕННЯ: Уважно ознайомтеся з усіма попередженнями про дотримання правил техніки безпеки, інструкціями, ілюстраціями та технічними характеристиками, що стосуються цього електроінструмента. Невиконання будь-яких інструкцій, перелічених нижче, може призвести до ураження електричним струмом, пожежі та/або тяжких травм.

Збережіть усі інструкції з техніки безпеки та експлуатації на майбутнє.

Термін «електроінструмент», зазначений у інструкції з техніки безпеки, стосується електроінструмента, який функціонує від електромережі (електроінструмент з кабелем живлення), або електроінструмента з живленням від батареї (безпроводний електроінструмент).

Безпека робочого місця

1. **Робоче місце повинно бути чистим і добре освітленим.** Неупорядковане або затемнене робоче середовище часто є причиною виникнення нещасних випадків.
2. **Не користуйтеся електроінструментами у вибухо-небезпечному середовищі, наприклад за наявності вогненебезпечної рідини, газів або пилу.** Робота електроінструментів супроводжується іскрінням, яке може спричинити запалення пилу або випарів.
3. **Не підпускайте дітей та інших осіб туди, де використовується електроінструмент.** Відволікання може спричинити втрату контролю.

Електробезпека

1. **Розетка має відповідати вилці електроінструмента.** Жодним чином не слід змінювати форму вилки. Не користуйтеся жодними адаптерами для роботи з електроінструментами, для яких передбачено заземлення. Стандартна вилка та відповідна розетка мають знизити ризик ураження електричним струмом.
2. **Уникайте контактів із заземленими чи зануленими поверхнями, наприклад із трубами, радіаторами, електроплитами, холодильниками тощо.** Ризик ураження електричним струмом збільшується, якщо тіло заземлене або занулене.
3. **Не тримайте електроінструменти під дощем або в умовах підвищеної вологості.** Потрапляння води в електроінструмент збільшує ризик ураження електричним струмом.
4. **Правильно користуйтеся шнуром живлення.** Не використовуйте шнур для перенесення електроінструмента, підтягування його або витягування вилки з розетки. Тримайте шнур подалі від джерел нагрівання, мастил, гострих країв або рухомих частин. Ушкоджений або сплутаний шнур збільшує ризик ураження електричним струмом.

5. При роботі з електроінструментом поза приміщенням використовуйте подовжувач, розрахований на зовнішній роботи. Використання подовжувача, придатного для роботи поза приміщенням, знизить ризик ураження струмом.
6. Якщо ж вам доводиться працювати з електроінструментом у вологому місці, тоді використовуйте пристрій захисту від струму замикання на землю (RCD). Використання RCD зменшує ризик ураження струмом.
7. Електроінструменти можуть утворювати електромагнітні поля (ЕМП), нешкідливі для користувача. Але користувачі з електрокардіостимуляторами та іншими схожими медичними приладами повинні проконсультуватися з виробниками таких медичних приладів та/або з лікарем для отримання поради щодо можливості користування електроінструментами.

Особиста безпека

1. Будьте уважні, слідкуйте за тим, що ви робите, та будьте обережними при роботі з електроінструментом. Не працюйте з електроінструментом, коли ви втомлені або знаходитесь під впливом наркотиків, алкоголю чи ліків. Одна мить неувважності при роботі з електроінструментами може призвести до серйозних травм.
2. Використовуйте засоби індивідуального захисту. Завжди надягайте засоби захисту очей. Такі засоби захисту, як респіратор, неслизьке робоче взуття, захисний шолом та засоби захисту органів слуху, використовувані у відповідних умовах, знижують ризик отримання травм.
3. Запобігайте випадковому запуску пристрою. Перш ніж приєднати до джерела енергопостачання та/або акумулятора, підняти чи перенести інструмент, переконайтеся, що вимикач знаходиться в положенні «вимкнено». Перенесення інструмента, тримаючи пальці на вимикачі, або подання живлення на інструмент із вимикачем у положенні «увімкнено» може призвести до нещасного випадку.
4. Перед тим як увімкнути електроінструмент, змініть регульовальні та гайкові ключі. Залишений на рухомій частині електроінструмента ключ може призвести до отримання травм.
5. Не перенапружуйтеся. Завжди твердо стійте на ногах та тримайте рівновагу. Це забезпечує краще управління електроінструментом у непередбачених ситуаціях.
6. Одягніться належним чином. Не слід одягати просторий одяг чи прикраси. Волосся й одяг повинні знаходитися на безпечній відстані від рухомих деталей. Просторий одяг, прикраси чи довге волосся можуть потрапити між рухомими частинами.
7. Якщо передбачені пристрої для підключення пилословлювального та пилосбирального обладнання, їх необхідно підключити та застосувати у встановленому порядку. Використання пилословлювачів може зменшити ризики, пов'язані з накопиченням пилу.
8. Знання інструментів, накопичене в результаті частого використання, може призвести до послаблення уваги й ігнорування правил безпеки. Не слід цього допускати. Необережні дії можуть стати причиною серйозних травм за долю секунди.

9. Завжди користуйтеся захисними окулярами, щоб захистити очі від травмування під час роботи з електроінструментами. Захисні окуляри мають відповідати стандарту ANSI Z87.1 у США, EN 166 у Європі або AS/NZS 1336 в Австралії / Новій Зеландії. В Австралії / Новій Зеландії законодавство вимагає користуватися також щитком для захисту обличчя.

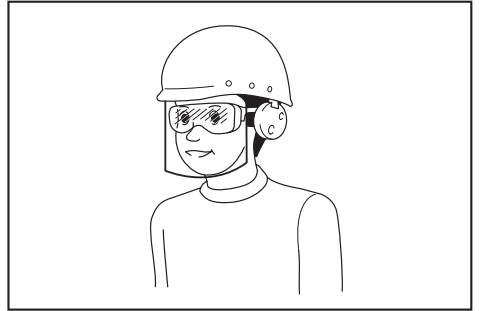

Роботодавець відповідає за те, щоб оператори інструментів та інші особи, які знаходяться безпосередньо в робочій зоні, примусово користувалися відповідним захисним устаткуванням.

Експлуатація електроінструмента та догляд за ним

1. Не перевантажуйте електроінструмент. Використовуйте електроінструмент, потужність якого відповідає виконуваний роботі. Робота буде виконана краще і безпечніше, якщо використовувати інструмент відповідно до його номінальної потужності.
2. Не можна користуватися електроінструментом, якщо його вимикач не працює. Будь-який електроінструмент, яким не можна управляти за допомогою вимикача, є небезпечним і підлягає ремонту.
3. Перед налагодженням, зберіганням електроінструмента, якщо його оснащення необхідно відключити його від розетки та (або) витягнути акумулятор, якщо це можливо. Такі запобіжні заходи зменшують ризик випадкового ввімкнення електроінструмента.
4. Зберігайте електроінструменти в недоступному для дітей місці і не дозволяйте користуватися електроінструментом особам, які не обізнані з інструментом чи цими вказівками. Електроінструменти є небезпечними в руках не підготовлених людей.
5. Виконуйте технічне обслуговування електроінструментів і приладів. Перевіряйте центрування, відсутність заїдання рухомих деталей і пошкодження деталей, а також усі інші умови, які можуть негативно впливати на роботу електроінструмента. У разі пошкодження електроінструмента його необхідно відремонтувати, перш ніж продовжувати його використання. Багато нещасних випадків стається внаслідок поганого догляду за електроінструментами.
6. Різальні інструменти необхідно утримувати загостреними та чистими. При доглянутих ріжучих інструментах з гострими ріжучими кромокми менше вірогідності заклинювання, і ними легше керувати.
7. Використовуйте електроінструменти, аксесуари та вставні деталі відповідно до цих інструкцій, беручи до уваги робочі умови та роботу, що слід виконати. Використання електроінструмента для виконання роботи, яка не відповідає його призначенню, може призвести до небезпечної ситуації.

8. Ручки та поверхні держаків повинні бути сухими, чистими та без мастила. Слизькі руки та поверхні держаків заважають безпечній роботі та контролю інструментів у непередбачуваних ситуаціях.
9. Коли ви використовуєте інструмент, не одягайте робочі рукавиці з тканини, оскільки вони можуть накрутитися на інструмент. Накручування робочих рукавиць із тканини на рухомі частини інструмента може завдати травм оператору.

Використання та обслуговування акумуляторних інструментів

1. **Перезаряджайте акумулятор лише за допомогою зарядного пристрою, вказаного виробником.** Зарядний пристрій, який підходить для одного типу акумуляторів, може призвести до пожежі при використанні з акумулятором іншого типу.
2. **Використовуйте електроінструменти лише з акумуляторами того типу, який призначений саме для цих електроінструментів.** Використання акумуляторів інших типів може призвести до отримання травм і виникнення пожежі.
3. **Коли акумулятор не використовується, тримайте його подалі від таких металевих предметів, як скріпки, монети, ключі, цвяхи, шурупи тощо, які можуть закортити клеми акумулятора.** Замикання клем акумулятора може призвести до отримання опіків або до пожежі.
4. **За неналежних умов зберігання з акумулятора може витекти рідина, контакту з якою слід уникати. У разі випадкового потрапляння рідини на тіло відповідну частину тіла слід промити водою. Якщо рідина потрапила в очі, їх слід промити водою, після чого необхідно звернутися до лікаря.** Рідина, що витікає з акумулятора, може спричинити подразнення або опіки.
5. **Не користуйтеся акумулятором або інструментом, які було змінено чи пошкоджено.** Експлуатація акумуляторів, що їх було пошкоджено або до конструкції яких було внесено зміни, може бути небезпечною й може спричинити пожежу, вибух або травму.
6. **Не піддавайте акумулятор або інструмент впливу вогню чи надмірної температури.** Вплив вогню або температури вище 130° C може спричинити вибух.
7. **Дотримуйтеся усіх вказівок із заряджання й не заряджайте акумулятор або інструмент за температури за межами зазначеного в інструкції діапазону.** Неправильне заряджання або заряджання за межами вказаного температурного діапазону може призвести до пошкодження акумулятора й підвищити небезпеку займання.

Обслуговування

1. **Ремонт електроінструмента повинен здійснювати лише кваліфікований майстер з використанням лише стандартних деталей.** Це забезпечить підтримання електроінструмента в належному стані.
2. **Забораються ремонтувати пошкоджені акумулятори.** Ремонт акумуляторів має виконувати тільки виробник або вповноважений постачальник послуг.
3. **Дотримуйтеся інструкції щодо змащення та заміни оснащення.**

Заходи безпеки під час використання акумуляторного насоса

1. **Під час накачування виробу надійно прикріпіть пневматичний патрон, адаптер і клапан.** Невиконання цієї вимоги може призвести до пошкодження виробу, шланга, пневматичного патрона або адаптера, а також до травми.
2. **Скидайте тиск повітря повільно. Під час від'єднання шланга після накачування виробів міцно тримайте виріб, шланг і пневматичний патрон.** Виріб, пневматичний патрон або адаптер можуть відскочити під впливом вихідного повітря та нанести травму.
3. **Не перевищуйте максимальний тиск накачування виробу.** В іншому випадку інструмент або виріб можуть бути пошкоджені та спричинити травми.
4. **Під час роботи не допускайте перевищення максимального вихідного тиску інструмента.** Перевищення максимального вихідного тиску інструмента може призвести до розриву накачуваного виробу або інструмента.
5. **Накачайте тільки ті вироби, які передбачені для накачування виробником (наприклад, шини, спортивні м'ячі або невеликі труби для плавання).** Накачування інших виробів може призвести до їх пошкодження та спричинити травму.
6. **Під час накачування виробів перевіряйте показання манометра, стан інструмента та виробу й перевіряйте, чи немає витоків повітря.** В іншому випадку інструмент або виріб можуть бути пошкоджені та спричинити травму.
7. **Під час перенесення інструмента тримайте його за ручку. Не тримайте інструмент за шланг і не тягніть за нього.** Це може пошкодити інструмент і стати причиною травми.
8. **Після накачування виробів перевірте тиск повітря надійним і відкаліброваним вимірвальним обладнанням.** Показання манометра на інструменті слід вважати орієнтовними.
9. **Після безперервної експлуатації інструмента протягом 5 хвилин вимкніть інструмент і дайте йому охолонути протягом 5 хвилин. Суворо дотримуйтеся вимог щодо максимального часу безперервної роботи інструмента.** Недотримання цієї вимоги може призвести до пошкодження інструмента й стати причиною травми.
10. **Не використовуйте інструмент на піщаній або запиленій поверхні.** Сторонні предмети можуть потрапити всередину інструмента й спричинити несправність.
11. **Не направляйте шланг випускним кінцем на себе або інших людей.** Предмети, що вилітають, можуть нанести травми.
12. **Не направляйте шланг випускним кінцем на пил або аналогічні матеріали.** Пил, що розлітається, може заподіяти травму.
13. **Не накачайте вироби великого обсягу.** Під час накачування виробу великого обсягу інструмент може сильно нагрітися та заподіяти опіки.

14. Не торкайтеся інструмента, шланга, пневматичного патрона або адаптера відразу після накачування. Металеві деталі можуть сильно нагрітися та заподіяти опіки.
15. Не торкайтеся інструмента мокрими руками.
16. Під час закривання затискача пневматичного патрона будьте обережні, щоб не затиснути пальці між пневматичним патроном і затискачем.
17. Не допускайте заплутування шланга. Сплутаний шланг може стати причиною втрати рівноваги та травмування.
18. Не залишайте інструмент без нагляду, якщо шланг приєднано до накачуваного виробу, або під час роботи.
19. Не використовуйте інструмент як дихальний пристрій.
20. Не використовуйте інструмент для розпилення хімічних речовин. Вдихання токсичних парів може призвести до пошкодження легенів.
21. Використовуйте інструмент на відкритому просторі на відстані не менше 50 см від стін або предмета, який може перешкоджати потоку повітря до вентиляційних отворів.
22. Не розбирайте інструмент.
23. Використовуйте тільки стандартні приналежності, які надає компанія Makita. Використання іншого приладдя або приналежностей може призвести до травми.
7. Не слід спалювати касету з акумулятором, навіть якщо вона була неодноразово пошкоджена або повністю спрацьована. Касета з акумулятором може вибухнути у вогні.
8. Не слід кидати або ударяти акумулятор.
9. Не слід використовувати пошкоджений акумулятор.
10. Літій-іонні акумулятори, що містяться в інструменті, мають відповідати вимогам законів не небезпечні товари. Під час транспортування за допомогою комерційних перевезень, наприклад із залученням третьої сторони та експедиторів, необхідно дотримуватись особливих вимог, вказаних на пакуванні й у маркуванні. Під час підготування позиції до відправлення необхідно проконсультуватись зі спеціалістом з небезпечних матеріалів. Крім того, слід виконувати більш докладні національні настанови, якщо такі є. Заклейте відкриті контакти стрічкою або заховайте їх і запакуйте акумулятор таким чином, щоб він не міг рухатися в пакуванні.
11. Для утилізації касети з акумулятором витягніть її з інструмента та утилізуйте безпечним способом. Дотримуйтеся норм місцевого законодавства щодо утилізації акумуляторів.
12. Використовуйте акумулятори лише з виробами, указаними компанією Makita. Установлення акумуляторів у невідповідні вироби може призвести до пожежі, надмірного нагрівання, вибуху чи витоків електроліту.
13. Якщо інструментом не користуватимуться протягом тривалого періоду часу, вийміть акумулятор з інструмента.

Важливі інструкції з безпеки для касети з акумулятором

1. Перед тим як користуватися касетою з акумулятором, слід прочитати всі інструкції та застережні знаки щодо (1) зарядного пристрою акумулятора, (2) акумулятора та (3) виробів, що працюють від акумулятора.
2. Не слід розбирати касету з акумулятором.
3. Якщо період роботи дуже покоротшав, слід негайно припинити користування. Це може призвести до виникнення ризику перегріву, опіку та навіть вибуху.
4. У разі потраплення електроліту в очі слід промити їх чистою водою та негайно звернутися до лікаря. Це може призвести до втрати зору.
5. Не закоротіть касету з акумулятором.
 - (1) Не слід торкатися клем будь-яким струмопровідним матеріалом.
 - (2) Не слід зберігати касету з акумулятором у ємності з іншими металевими предметами, такими як цвяхи, монети тощо.
 - (3) Не залишайте касету з акумулятором під дощем, запобігайте контакту з водою.
 Коротке замикання може призвести до появи значного струму, перегріву, можливих опіків та навіть виходу з ладу.
6. Не слід зберігати інструмент та касету з акумулятором в місцях, де температура може сягнути чи перевищити 50°C (122°F).

ЗБЕРІГАЙТЕ ЦІ ВКАЗІВКИ.

▲ОБЕРЕЖНО: Використовуйте тільки акумулятори Makita. Використання акумуляторів, інших ніж оригінальні акумулятори Makita, або акумуляторів, конструкцію яких було змінено, може призвести до вибуху акумулятора і спричинити пожежу, травму або пошкодження. У зв'язку з цим також буде анульовано гарантію Makita на інструмент Makita і на зарядний пристрій.

Поради з забезпечення максимального строку експлуатації акумулятора

1. Касету з акумулятором слід заряджати до того, як він розрядиться повністю. Завжди слід зупинити роботу інструмента та зарядити акумулятор, якщо ви помітили зменшення потужності інструмента.
2. Ніколи не слід заряджати повторно повністю заряджену касету з акумулятором. Перезарядження скорочує строк експлуатації акумулятора.
3. Заряджайте касету з акумулятором при кімнатній температурі 10°C—40°C (50°F—104°F). Перед тим як заряджати касету з акумулятором, слід зачекати, доки вона охолоне.
4. Якщо касета з акумулятором не використовувалася тривалий час (понад шість місяців), її слід зарядити.

ОПИС РОБОТИ

⚠ ОБЕРЕЖНО: Обов'язково переконайтеся, що прилад вимкнено, а касету з акумулятором знято, перед регулюванням або перевіркою функціонування інструмента.

Встановлення та зняття касети з акумулятором

⚠ ОБЕРЕЖНО: Завжди вимикайте інструмент перед встановленням або зняттям касети з акумулятором.

⚠ ОБЕРЕЖНО: Під час встановлення або зняття касети з акумулятором слід міцно тримати інструмент та касету з акумулятором. Якщо ви утримуватимете інструмент та касету з акумулятором недостатньо міцно, вони можуть вислизнути з рук, що може призвести до пошкодження інструмента та касети з акумулятором або може спричинити травми.

► **Рис.1:** 1. Червоний індикатор 2. Кнопка 3. Касета з акумулятором

Щоб зняти касету з акумулятором, слід витягнути її з інструмента, натиснувши на кнопку в передній частині касети.

Щоб установити касету з акумулятором, слід сумістити виступ на касеті з акумулятором із пазом у корпусі та вставити касету на місце. Її необхідно вставити повністю, аж доки не почуєте клацання. Якщо на верхній частині кнопки помітний червоний індикатор, це означає, що касета з акумулятором установлена не до кінця.











⚠ ОБЕРЕЖНО: Завжди вставляйте касету з акумулятором повністю, аж поки червоний індикатор стане невидимим. Якщо цього не зробити, касета може випадково випасти з інструмента та завдати травми вам або людям, що знаходяться поряд.

⚠ ОБЕРЕЖНО: Не встановлюйте касету з акумулятором із зусиллям. Якщо касета не вставляється легко, то це означає, що ви її неправильно вставляєте.

Відображення залишкового заряду акумулятора

Тільки для касет з акумулятором, які мають індикатори

► **Рис.2:** 1. Індикаторні лампи 2. Кнопка перевірки
Натисніть кнопку перевірки на касеті з акумулятором для відображення залишкового ресурсу акумулятора. Індикаторні лампи загоряться на кілька секунд.

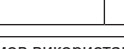
Індикаторні лампи			Залишковий ресурс
 Горить	 Вимк.	 Блимас	
			від 75 до 100%
			від 50 до 75%
			від 25 до 50%
			від 0 до 25%
			Зарядіть акумулятор.
			Можливо, акумулятор вийшов з ладу.
			

ПРИМІТКА: Залежно від умов використання та температури оточуючого середовища показання можуть незначним чином відрізнитися від дійсного ресурсу.

Система захисту інструмента/акумулятора

Інструмент оснащено системою захисту інструмента/акумулятора. Ця система автоматично вимикає живлення з метою подовження терміну служби інструмента й акумулятора. Інструмент автоматично зупиняється під час роботи, якщо інструмент або акумулятор перебувають у зазначених далі умовах.

Захист від перевантаження

Цей захист спрацьовує в разі занадто високого споживання струму інструментом у поточному режимі експлуатації. У такому випадку вимкніть інструмент і припиніть роботу, під час виконання якої сталося перевантаження інструмента. Щоб перезапустити інструмент, увімкніть його знову.

Захист від перегрівання

Ця система захисту спрацьовує в разі перегріву інструмента або акумулятора; при цьому починає блимати індикатор. У такому разі дайте інструменту й акумулятору охолонути, перш ніж знову увімкнути інструмент.

Захист від надмірного розрядження

Цей захист спрацьовує, коли рівень заряду акумулятора стає низьким. У цій ситуації вийміть акумулятор з інструмента й зарядіть його.

Головний вимикач живлення

▲ ПОПЕРЕДЖЕННЯ: Завжди вимикайте вимикач живлення, коли пристрій не використовується.

▲ ОБЕРЕЖНО: Під час перенесення інструмента вимикайте головний вимикач живлення. Інакше випадкове увімкнення курка вмикача може призвести до травми.

► **Рис.3:** 1. Головний вимикач живлення

Щоб увімкнути інструмент, натисніть головний вимикач живлення. Щоб вимкнути інструмент, знову натисніть головний вимикач живлення.

ПРИМІТКА: Цей пристрій має функцію автоматичного вимкнення. Щоб запобігти ненавмисному запуску, головний вимикач живлення автоматично вимикатиметься, якщо не натискати на курок вмикача протягом певного часу після ввімкнення головного вимикача живлення.

Дія вимикача

▲ ПОПЕРЕДЖЕННЯ: Перед тим як вставляти касету з акумулятором в інструмент, обов'язково перевірте, чи курок вмикача спрацьовує належним чином та повертається у положення «ВИМК.», коли його відпускають.

► **Рис.4:** 1. Курок вмикача

Щоб почати роботу з інструментом, просто натисніть курок вмикача. Щоб зупинити інструмент, відпустіть курок вмикача.

Манометр

► **Рис.5:** 1. Кнопка вибору одиниць вимірювання 2. Кнопка зменшення значення 3. Кнопка збільшення значення

Якщо до інструмента приєднано виріб, який потрібно накачати, тиск повітря у виробі відобразиться на манометрі під час увімкнення інструмента. Якщо до інструмента нічого не під'єднано, на манометрі відобразиться «0».

Значення тиску повітря можна встановити на манометрі. Щоб змінити одиниці вимірювання, натисніть кнопку вибору одиниць. Щоб збільшити значення тиску, натисніть кнопку збільшення. Щоб зменшити значення тиску, натисніть кнопку зменшення. Значення тиску можна вибрати в діапазоні від 20 кПа (3 фунти/кв. дюйм) до 830 кПа (121 фунт/кв. дюйм).

Увімкнення переднього підсвічування

► **Рис.6:** 1. Лампа 2. Головний вимикач живлення

▲ ОБЕРЕЖНО: Не дивіться на світло або безпосередньо на джерело світла.

Після ввімкнення інструмента натисканням головного вимикача живлення загоряється лампа. Після вимкнення інструмента натисканням головного вимикача живлення лампа гасне.

УВАГА: У разі перегріву інструмента починає мигтіти лампа. Зачекайте, доки інструмент повністю охолоне, перш ніж продовжувати роботу.

ПРИМІТКА: Для очищення скла лампи підсвічування протріть її сухою тканиною. Будьте обережні, щоб не подряпати скло лампи підсвічування, тому що це погіршить освітлювання.

Зберігання перехідників

► **Рис.7:** 1. Голка для спортивних м'ячів 2. Перехідник для клапана Presta 3. Тримач перехідника

Перехідники можна зберігати в тримачі для перехідників у корпусі інструмента. Вставте голку для накачування спортивних м'ячів у перехідник із клапаном Presta та під'єднайте їх до тримача перехідника.

Зберігання шланга

► **Рис.8:** 1. Тримач шланга 2. Шланг

Шланг можна прикріпити до тримача шланга на інструменті.

РОБОТА

ПРИМІТКА: Стандартні перехідники різняться залежно від країни.

Використання перехідника для англійського клапана

1. Відкрийте затискач пневматичного патрона.
2. Вставте перехідник для англійського клапана в пневматичний патрон.
3. Щільно закрийте затискач пневматичного патрона.

► **Рис.9:** 1. Перехідник для англійського клапана 2. Пневматичний патрон 3. Затискач пневматичного патрона 4. Шток клапана

4. Відкривши перехідник для англійського клапана, під'єднайте його до штоку клапана.
5. Увімкніть інструмент.
6. Накачайте шину, натискаючи курок вмикача й перевіряючи при цьому стан шини.

УВАГА: За використання перехідника для англійського клапана на манометрі не відобразиться точне значення, що обумовлено особливостями клапана. Під час накачування шини не зважайте на значення на манометрі, а перевіряйте стан шини.

Якщо інструмент зупиниться до того, як тиск у шині досягне бажаного значення, відрегулюйте значення тиску, а потім знову накачайте шину.

Використання перехідника для клапана Шрадера

1. Відкрийте затискач пневматичного патрона.
2. Під'єднайте пневматичний патрон до штока клапана.
► **Рис.10:** 1. Затискач пневматичного патрона 2. Шток клапана 3. Пневматичний патрон
3. Щільно закрийте затискач пневматичного патрона.
4. Увімкніть інструмент і встановіть значення тиску для шини за допомогою манометра.
5. Натискайте курок вмикача, доки інструмент не зупиниться. Шину накачано із заданим тиском.

Використання перехідника для клапана Presta

1. Відпустіть контргайку на штоку клапана.
► **Рис.11:** 1. Контргайка
2. Відкрийте затискач пневматичного патрона.
3. Під'єднайте перехідник для клапана Presta до штока клапана, а потім під'єднайте пневматичний патрон до перехідника для клапана Presta.
► **Рис.12:** 1. Перехідник для клапана Presta 2. Пневматичний патрон 3. Затискач пневматичного патрона 4. Шток клапана
4. Щільно закрийте затискач пневматичного патрона.
5. Увімкніть інструмент і встановіть значення тиску для шини за допомогою манометра.
6. Натискайте курок вмикача, доки інструмент не зупиниться. Шину накачано із заданим тиском.
7. Зніміть пневматичний патрон і перехідник для клапана Presta та затягніть контргайку.

Використання голки для спортивних м'ячів або конічного перехідника

Можна накачувати невеликі вироби, наприклад спортивні м'ячі або труби для плавання. Для накачування спортивних м'ячів використовуйте голку для спортивних м'ячів. Для накачування труб для плавання використовуйте конічний перехідник.

1. Відкрийте затискач пневматичного патрона.
2. Під'єднайте голку для спортивних м'ячів або конічний адаптер до пневматичного патрона.
► **Рис.13:** 1. Затискач пневматичного патрона 2. Пневматичний патрон 3. Голка для спортивних м'ячів 4. Конічний перехідник
3. Щільно закрийте затискач пневматичного патрона.
4. Вставте голку для спортивних м'ячів або конічний адаптер в отвір на накачуваному виробі.
5. Увімкніть інструмент і встановіть відповідне значення тиску за допомогою манометра.

УВАГА: Під час накачування труби для плавання на манометрі не відображатиметься точне значення, оскільки тиск у трубі не перевищує 20 кПа (3 фунти/кв. дюйм). Під час накачування труби для плавання не зважайте на значення на манометрі, а перевіряйте стан самої труби для плавання.

6. Натискайте курок вмикача, доки інструмент не зупиниться. Виріб накачано із заданим тиском.

ТЕХНІЧНЕ ОБСЛУГОВУВАННЯ

⚠ОБЕРЕЖНО: Перед здійсненням перевірки або обслуговування завжди перевіряйте, щоб інструмент був вимкнений, а касета з акумулятором була знята.

УВАГА: Ніколи не використовуйте газолін, бензин, розріджувач, спирт та подібні речовини. Їх використання може призвести до зміни кольору, деформації або появи тріщин.

Для забезпечення БЕЗПЕКИ та НАДІЙНОСТІ продукції, її ремонт, а також роботи з обслуговування або регулювання повинні виконуватись уповноваженими або заводськими сервісними центрами Makita із використанням запчастин виробництва компанії Makita.

ТЕХНИЧЕСКИЕ ХАРАКТЕРИСТИКИ

Модель:	DMP180
Общая длина	251–266 мм
Максимальное давление воздуха	830 кПа
Рабочий цикл	5 минут работает / 5 минут отключен
Номинальное напряжение	18 В пост. тока
Масса нетто	1,4–1,7 кг

- Благодаря нашей постоянно действующей программе исследований и разработок указанные здесь технические характеристики могут быть изменены без предварительного уведомления.
- Технические характеристики и аккумуляторный блок могут отличаться в зависимости от страны.
- Масса может отличаться в зависимости от дополнительного оборудования. Обратите внимание, что блок аккумулятора также считается дополнительным оборудованием. В таблице представлены комбинации с наибольшим и наименьшим весом в соответствии с процедурой EPTA 01/2014.

Подходящий блок аккумулятора и зарядное устройство

Блок аккумулятора	BL1815N / BL1820 / BL1820B / BL1830 / BL1830B / BL1840 / BL1840B / BL1850 / BL1850B / BL1860B
Зарядное устройство	DC18RC / DC18RD / DC18RE / DC18SD / DC18SE / DC18SF / DC18SH

- В зависимости от региона проживания некоторые блоки аккумуляторов и зарядные устройства, перечисленные выше, могут быть недоступны.

⚠ ОСТОРОЖНО: Используйте только перечисленные выше блоки аккумуляторов и зарядные устройства. Использование других блоков аккумуляторов и зарядных устройств может привести к травме и/или пожару.

Символы

Ниже приведены символы, используемые для обозначения. Перед использованием убедитесь, что вы понимаете их значение.



Прочитайте руководство по эксплуатации.



Риск разрыва.



Только для стран ЕС
В связи с наличием в оборудовании опасных компонентов отходы электрического и электронного оборудования, аккумуляторы и батареи могут оказывать негативное влияние на окружающую среду и здоровье человека. Не выбрасывайте электрические и электронные устройства или батареи вместе с бытовыми отходами!
В соответствии с директивой ЕС по отходам электрического и электронного оборудования, по аккумуляторам, батареям и отходам аккумуляторов и батарей, а также в соответствии с ее адаптацией к национальному законодательству, отходы электрического оборудования, батареи и аккумуляторы следует хранить отдельно и доставлять на пункт раздельного сбора коммунальных отходов, работающий с соблюдением правил охраны окружающей среды. Это обозначено символом в виде перечеркнутого мусорного контейнера на колесах, нанесенным на оборудование.

Назначение

Этот инструмент предназначен для накачивания шин, спортивных мячей или небольших труб для плавания.

Шум

Типичный уровень взвешенного звукового давления (A), измеренный в соответствии с EN62841-1: Уровень звукового давления (L_{РА}): 70 дБ (A) Погрешность (K): 3 дБ (A)

Уровень шума при выполнении работ может превышать 80 дБ (A).

ПРИМЕЧАНИЕ: Заявленное значение распространения шума измерено в соответствии со стандартной методикой испытаний и может быть использовано для сравнения инструментов.

ПРИМЕЧАНИЕ: Заявленное значение распространения шума можно также использовать для предварительных оценок воздействия.

▲ОСТОРОЖНО: Используйте средства защиты слуха.

▲ОСТОРОЖНО: Распространение шума во время фактического использования электроинструмента может отличаться от заявленного значения в зависимости от способа применения инструмента и в особенности от типа обрабатываемой детали.

▲ОСТОРОЖНО: Обязательно определите меры безопасности для защиты оператора, основанные на оценке воздействия в реальных условиях использования (с учетом всех этапов рабочего цикла, таких как выключение инструмента, работа без нагрузки и включение).

Вибрация

Суммарное значение вибрации (сумма векторов по трем осям), определенное в соответствии с EN62841-1: Рабочий режим: Накачивание (830 кПа)
Распространение вибрации (a_{h1}): 3,6 м/с²
Погрешность (K): 1,5 м/с²

ПРИМЕЧАНИЕ: Заявленное общее значение распространения вибрации измерено в соответствии со стандартной методикой испытаний и может быть использовано для сравнения инструментов.

ПРИМЕЧАНИЕ: Заявленное общее значение распространения вибрации можно также использовать для предварительных оценок воздействия.

▲ОСТОРОЖНО: Распространение вибрации во время фактического использования электроинструмента может отличаться от заявленного значения в зависимости от способа применения инструмента и в особенности от типа обрабатываемой детали.

▲ОСТОРОЖНО: Обязательно определите меры безопасности для защиты оператора, основанные на оценке воздействия в реальных условиях использования (с учетом всех этапов рабочего цикла, таких как выключение инструмента, работа без нагрузки и включение).

Декларация о соответствии ЕС

Только для европейских стран

Декларация о соответствии ЕС включена в руководство по эксплуатации (Приложение А).

МЕРЫ БЕЗОПАСНОСТИ

Общие рекомендации по технике безопасности для электроинструментов

▲ОСТОРОЖНО: Ознакомьтесь со всеми представленными инструкциями по технике безопасности, указаниями, иллюстрациями и техническими характеристиками, прилагаемыми к данному электроинструменту. Несоблюдение каких-либо инструкций, указанных ниже, может привести к поражению электрическим током, пожару и/или серьезной травме.

Сохраните брошюру с инструкциями и рекомендациями для дальнейшего использования.

Термин "электроинструмент" в предупреждениях относится ко всему инструменту, работающему от сети (с проводом) или на аккумуляторах (без провода).

Безопасность в месте выполнения работ

1. Рабочее место должно быть чистым и хорошо освещенным. Захламление и плохое освещение могут стать причиной несчастных случаев.
2. Не пользуйтесь электроинструментом во взрывоопасной атмосфере, например в присутствии легко воспламеняющихся жидкостей, газов или пыли. При работе электроинструмента возникают искры, которые могут привести к воспламенению пыли или газов.
3. При работе с электроинструментом не допускайте детей или посторонних к месту выполнения работ. Не отвлекайтесь во время работы, так как это приведет к потере контроля над электроинструментом.

Электробезопасность

1. Вилка электроинструмента должна соответствовать сетевой розетке. Запрещается вносить какие-либо изменения в конструкцию вилки. Для электроинструмента с заземлением запрещается использовать переходники. Розетки и вилки, не подвергавшиеся изменениям, снижают риск поражения электрическим током.
2. Избегайте контакта участков тела с заземленными поверхностями, такими как трубы, радиаторы, батареи отопления и холодильники. При контакте тела с заземленными предметами увеличивается риск поражения электрическим током.
3. Не подвергайте электроинструмент воздействию дождя или влаги. Попадание воды в электроинструмент повышает риск поражения электрическим током.
4. Аккуратно обращайтесь со шнуром питания. Запрещается использовать шнур питания для переноски, перемещения или извлечения вилки из розетки. Располагайте шнур на расстоянии от источников тепла, масла, острых краев и движущихся деталей. Поврежденные или запутанные сетевые шнуры увеличивают риск поражения электрическим током.
5. При использовании электроинструмента вне помещения используйте удлинитель, подходящий для этих целей. Использование соответствующего шнура снижает риск поражения электрическим током.
6. Если электроинструмент приходится эксплуатировать в сыром месте, используйте линию электропитания, которая защищена устройством, срабатывающим от остаточного тока (RCD). Использование RCD снижает риск поражения электротоком.
7. Электроинструмент может создавать электромагнитные поля (EMF), которые не представляют опасности для пользователя. Однако пользователям с кардиостимуляторами и другими аналогичными медицинскими устройствами следует обратиться к производителю устройства и/или врачу перед началом эксплуатации инструмента.

Личная безопасность

1. При использовании электроинструмента будьте бдительны, следите за тем, что вы делаете, и руководствуйтесь здравым смыслом. Не пользуйтесь электроинструментом, если вы устали, находитесь под воздействием наркотиков, алкоголя или лекарственных препаратов. Даже мгновенная невнимательность при использовании электроинструмента может привести к серьезной травме.
2. Используйте индивидуальные средства защиты. Всегда надевайте защитные очки. Такие средства индивидуальной защиты, как маска от пыли, защитная нескользящая обувь, каска или наушники, используемые в соответствующих условиях, позволяют снизить риск получения травмы.
3. Не допускайте случайного запуска. Прежде чем подсоединять инструмент к источнику питания и/или аккумуляторной батарее, поднимать или переключать инструмент, убедитесь, что переключатель находится в выключенном положении. Переноска электроинструмента с пальцем на выключателе или подача питания на инструмент с включенным выключателем может привести к несчастному случаю.
4. Перед включением электроинструмента снимите с него все регулировочные инструменты и гаечные ключи. Гаечный или регулировочный ключ, оставшийся закрепленным на вращающейся детали, может привести к травме.
5. При эксплуатации устройства не тянитесь. Всегда сохраняйте устойчивое положение и равновесие. Это позволит лучше управлять электроинструментом в непредвиденных ситуациях.
6. Одевайте соответствующим образом. Не надевайте свободную одежду или украшения. Ваши волосы и одежда должны всегда находиться на расстоянии от движущихся деталей. Свободная одежда, украшения или длинные волосы могут попасть в движущиеся детали устройства.
7. Если электроинструмент оборудован системой удаления и сбора пыли, убедитесь, что она подключена и используется соответствующим образом. Использование пылесборника снижает вероятность возникновения рисков, связанных с пылью.
8. Не переоценивайте свои возможности и не пренебрегайте правилами техники безопасности, даже если вы часто работаете с инструментом. Неряжливое обращение с инструментом может стать причиной серьезной травмы за доли секунды.
9. Во время работы с электроинструментом всегда надевайте защитные очки. Очки должны соответствовать ANSI Z87.1 для США, EN 166 для Европы, или AS/NZS 1336 для Австралии и Новой Зеландии. В Австралии и Новой Зеландии оператор также обязан носить защитную маску.

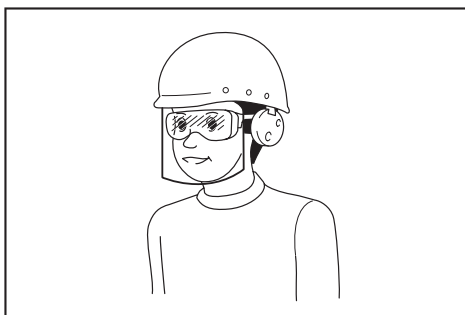

Ответственность за использование средств защиты операторами и другим персоналом вблизи рабочей зоны возлагается на работодателя.

Эксплуатация и обслуживание электроинструмента

1. Не прилагайте излишних усилий к электроинструменту. Используйте инструмент, соответствующий выполняемой вами работе. Правильно подобранный электроинструмент позволит выполнять работу лучше и безопаснее с производительностью, на которую он рассчитан.
2. Не пользуйтесь электроинструментом с неисправным выключателем. Любой электроинструмент с неисправным выключателем опасен и должен быть отремонтирован.
3. Перед выполнением регулировок, сменой принадлежностей или хранением электроинструмента всегда отключайте его от источника питания и/или от аккумулятора или снимайте аккумулятор, если он является съемным. Такие превентивные меры предосторожности снижают риск случайного включения электроинструмента.
4. Храните электроинструменты в местах, недоступных для детей, и не позволяйте лицам, не знакомым с работой такого инструмента или не прочитавшим данные инструкции, пользоваться им. Электроинструмент опасен в руках неопытных пользователей.
5. Поддерживайте электроинструмент и дополнительные принадлежности в надлежащем состоянии. Убедитесь в соосности, отсутствии деформаций движущихся узлов, поломок каких-либо деталей или других дефектов, которые могут повлиять на работу электроинструмента. Если инструмент поврежден, отремонтируйте его перед использованием. Большое число несчастных случаев происходит из-за плохого ухода за электроинструментом.
6. Режущий инструмент всегда должен быть острым и чистым. Соответствующее обращение с режущим инструментом, имеющим острые режущие кромки, делает его менее подверженным деформациям, что позволяет лучше управлять им.
7. Используйте электроинструмент, принадлежности, приспособления и насадки в соответствии с данными инструкциями и в целях, для которых он предназначен, учитывая при этом условия и вид выполняемой работы. Использование электроинструмента не по назначению может привести к возникновению опасной ситуации.
8. Рукоятки инструмента и специальные изолированные поверхности всегда должны быть сухими и чистыми и не содержать следов масла или смазки. Скользкие рукоятки и специальные поверхности препятствуют соблюдению рекомендаций по технике безопасности в экстренных ситуациях.

Меры безопасности при использовании аккумуляторного насоса

9. При использовании инструмента не надевайте рабочие перчатки, ткань которых инструмент может затянуть. Затягивание ткани рабочих перчаток в движущиеся части инструмента может привести к травме.

Эксплуатация и обслуживание электроинструмента, работающего на аккумуляторах

1. **Заряжайте аккумулятор только зарядным устройством, указанным изготовителем.** Зарядное устройство, подходящее для одного типа аккумуляторов, может привести к пожару при его использовании с другим аккумуляторным блоком.
2. **Используйте электроинструмент только с указанными аккумуляторными блоками.** Использование других аккумуляторных блоков может привести к травме или пожару.
3. **Когда аккумуляторный блок не используется, храните его отдельно от металлических предметов, таких как скрепки, монеты, ключи, гвозди, шурупы или другие небольшие металлические предметы, которые могут привести к закорачиванию контактов аккумуляторного блока между собой.** Короткое замыкание между контактами аккумуляторного блока может привести к ожогам или пожару.
4. **При неправильном обращении из аккумуляторного блока может потечь жидкость. Избегайте контакта с ней. В случае контакта с кожей промойте место контакта обильным количеством воды. В случае попадания в глаза обратитесь к врачу.** Жидкость из аккумулятора может вызвать раздражение или ожоги.
5. **Не используйте поврежденные или модифицированные инструменты и аккумуляторные блоки.** Поврежденные или модифицированные аккумуляторы могут работать некорректно, что может привести к пожару, взрыву или травмированию.
6. **Не подвергайте аккумуляторный блок или инструмент воздействию огня или высокой температуры.** Воздействие огня или температуры выше 130 °C может привести к взрыву.
7. **Следуйте всем инструкциям по зарядке и не заряжайте аккумуляторный блок или инструмент при температурных условиях, выходящих за пределы диапазона, указанного в инструкции.** Зарядка ненадлежащим образом или при температурных условиях, выходящих за пределы указанного диапазона, может привести к повреждению батареи и повысить риск пожара.

Сервисное обслуживание

1. **Сервисное обслуживание электроинструмента должно проводиться только квалифицированным специалистом по ремонту и только с использованием идентичных запасных частей.** Это позволит обеспечить безопасность электроинструмента.
2. **Запрещается обслуживать поврежденные аккумуляторные блоки.** Обслуживание аккумуляторных блоков должен осуществлять только производитель или авторизованные поставщики услуг.
3. **Следуйте инструкциям по смазке и замене принадлежностей.**

1. **При накачивании изделий надежно подсоединяйте пневматический патрон, переходник и клапан.** Невыполнение этого требования может привести к повреждению накачиваемого изделия, шланга, пневматического патрона или переходника, а также к травме оператора.
2. **Сбрасывайте давление воздуха медленно. При отсоединении шланга после накачивания изделия крепко держите изделие, шланг и пневматический патрон.** Накачиваемое изделие, пневматический патрон или переходник могут отскочить под воздействием выходящего воздуха и нанести травму.
3. **Не превышайте максимальное давление накачивания изделия.** В противном случае это может привести к повреждению инструмента или накачиваемого изделия либо к получению травмы.
4. **Во время работы не допускайте превышения максимального выходного давления инструмента.** Превышение максимального выходного давления инструмента может привести к разрыву накачиваемого изделия или инструмента.
5. **Накачивайте только те изделия, возможность накачивания которых предусмотрена производителем (например, шину, спортивный мяч или небольшую трубу для плавления).** Накачивание других изделий может привести к их повреждению и получению травмы.
6. **При накачивании изделий проверяйте показания манометра, состояние инструмента и изделия и проверяйте, нет ли утечек воздуха.** В противном случае возможно повреждение инструмента или накачиваемого изделия либо получение травмы.
7. **При переносе инструмента держите его за ручку. Не держите инструмент за шланг и не тяните за него.** Инструмент может быть поврежден и стать причиной травмы.
8. **После накачивания изделий проверьте давление воздуха надежным и откалиброванным измерительным оборудованием.** Показания манометра на инструменте следует считать ориентировочными.
9. **После непрерывной эксплуатации инструмента в течение 5 минут отключите инструмент и дайте ему остыть 5 минут. Строго соблюдайте требования в отношении максимального времени непрерывной работы инструмента.** Несоблюдение этого требования может привести к повреждению инструмента и получению травмы.
10. **Не используйте инструмент на песчаной или пыльной поверхности.** Посторонние предметы могут попасть внутрь инструмента и стать причиной неисправности.
11. **Не направляйте шланг выпускным концом на себя или других людей.** Вылетающие объекты могут причинить травму.
12. **Не направляйте шланг выпускным концом на пыль или аналогичные материалы.** Разлетевшаяся пыль может причинить травму.

13. **Не накачивайте изделия большого объема.** При накачивании изделий большого объема инструмент может сильно нагреться и причинить ожог.
14. **Не прикасайтесь к инструменту, шлангу, пневматическому патрону или переходнику сразу после накачивания.** Металлические детали могут сильно нагреться и причинить ожог.
15. **Не прикасайтесь к инструменту мокрыми руками.**
16. **При закрывании зажима пневматического патрона следите за тем, чтобы не защемить пальцы между пневматическим патроном и зажимом.**
17. **Следите за тем, чтобы шланг не запутывался.** Запутанный шланг может привести к потере равновесия и травмированию.
18. **Не оставляйте инструмент без присмотра, если шланг присоединен к накачиваемому изделию, или во время работы.**
19. **Не используйте инструмент в качестве дыхательного устройства.**
20. **Не используйте инструмент для распыления химических веществ.** Вдыхание токсичных паров может привести к повреждению легких.
21. **Используйте инструмент на открытом пространстве на расстоянии не менее 50 см от стен или предмета, который может препятствовать потоку воздуха к вентиляционным отверстиям.**
22. **Не разбирайте инструмент.**
23. **Используйте только стандартные принадлежности, предоставляемые компанией Makita.** Использование других принадлежностей или приспособлений может привести к травме.
- (2) **Не храните аккумуляторный блок в контейнере вместе с другими металлическими предметами, такими как гвозди, монеты и т. п.**
- (3) **Не допускайте попадания на аккумуляторный блок воды или дождя.**

Замыкание контактов аккумуляторного блока между собой может привести к возникновению большого тока, перегреву, возможным ожогам и даже поломке блока.

6. **Не храните инструмент и аккумуляторный блок в местах, где температура может достигать или превышать 50 °C (122 °F).**
7. **Не бросайте аккумуляторный блок в огонь, даже если он сильно поврежден или полностью вышел из строя.** Аккумуляторный блок может взорваться под действием огня.
8. **Не роняйте и не ударяйте аккумуляторный блок.**
9. **Не используйте поврежденный аккумуляторный блок.**
10. **Входящие в комплект литий-ионные аккумуляторы должны эксплуатироваться в соответствии с требованиями законодательства об опасных товарах.**

При коммерческой транспортировке, например, третьей стороной или экспедитором, необходимо нанести на упаковку специальные предупреждения и маркировку.

В процессе подготовки устройства к отправке обязательно проконсультируйтесь со специалистом по опасным материалам. Также соблюдайте местные требования и нормы. Они могут быть строже.

Закройте или закрепите разомкнутые контакты и упакуйте аккумулятор так, чтобы он не перемещался по упаковке.

11. **Для утилизации блока аккумулятора извлеките его из инструмента и утилизируйте безопасным способом.** Выполняйте требования местного законодательства по утилизации аккумуляторного блока.
12. **Используйте аккумуляторы только с продукцией, указанной Makita.** Установка аккумуляторов на продукцию, не соответствующую требованиям, может привести к пожару, перегреву, взрыву или утечке электролита.
13. **Если инструментом не будут пользоваться в течение длительного периода времени, извлеките аккумулятор из инструмента.**

Важные правила техники безопасности для работы с аккумуляторным блоком

1. **Перед использованием аккумуляторного блока прочитайте все инструкции и предупреждающие надписи на (1) зарядном устройстве, (2) аккумуляторном блоке и (3) инструменте, работающем от аккумуляторного блока.**
2. **Не разбирайте аккумуляторный блок.**
3. **Если время работы аккумуляторного блока значительно сократилось, немедленно прекратите работу.** В противном случае, может возникнуть перегрев блока, что приведет к ожогам и даже к взрыву.
4. **В случае попадания электролита в глаза промойте их обильным количеством чистой воды и немедленно обратитесь к врачу.** Это может привести к потере зрения.
5. **Не замыкайте контакты аккумуляторного блока между собой:**
 - (1) **Не прикасайтесь к контактам какими-либо токопроводящими предметами.**

СОХРАНИТЕ ДАННЫЕ ИНСТРУКЦИИ.

▲ВНИМАНИЕ: Используйте только фирменные аккумуляторные батареи Makita.

Использование аккумуляторных батарей, не произведенных Makita, или батарей, которые были подвергнуты модификациям, может привести к взрыву аккумулятора, пожару, травмам и повреждению имущества. Это также автоматически аннулирует гарантию Makita на инструмент и зарядное устройство Makita.

Советы по обеспечению максимального срока службы аккумулятора

1. Заряжайте блок аккумулятора перед его полной разрядкой. Обязательно прекратите работу с инструментом и зарядите блок аккумуляторов, если вы заметили снижение мощности инструмента.
2. Никогда не подзаряжайте полностью заряженный блок аккумуляторов. Перезарядка сокращает срок службы аккумулятора.
3. Заряжайте блок аккумуляторов при комнатной температуре в 10 - 40 °C (50 - 104 °F). Перед зарядкой горячего блока аккумуляторов дайте ему остыть.
4. Зарядите ионно-литиевый аккумуляторный блок, если вы не будете пользоваться инструментом длительное время (более шести месяцев).

ОПИСАНИЕ РАБОТЫ

ВНИМАНИЕ: Перед регулировкой или проверкой функций инструмента обязательно убедитесь, что он выключен и его аккумуляторный блок снят.

Установка или снятие блока аккумуляторов

ВНИМАНИЕ: Обязательно выключайте инструмент перед установкой и извлечением аккумуляторного блока.

ВНИМАНИЕ: При установке и извлечении аккумуляторного блока крепко удерживайте инструмент и аккумуляторный блок. Если не соблюдать это требование, они могут выскользнуть из рук, что приведет к повреждению инструмента, аккумуляторного блока и травмированию оператора.

► **Рис.1:** 1. Красный индикатор 2. Кнопка 3. Блок аккумулятора

Для снятия аккумуляторного блока нажмите кнопку на лицевой стороне и извлеките блок.

Для установки аккумуляторного блока совместите выступ аккумуляторного блока с пазом в корпусе и задвиньте его на место. Устанавливайте блок до упора так, чтобы он зафиксировался на месте с небольшим щелчком. Если вы можете видеть красный индикатор на верхней части клавиши, адаптер аккумулятора не полностью установлен на месте.

ВНИМАНИЕ: Обязательно устанавливайте аккумуляторный блок до конца, чтобы красный индикатор не был виден. В противном случае аккумуляторный блок может выпасть из инструмента и нанести травму вам или другим людям.

ВНИМАНИЕ: Не прилагайте чрезмерных усилий при установке аккумуляторного блока. Если блок не двигается свободно, значит он вставлен неправильно.

Индикация оставшегося заряда аккумулятора

Только для блоков аккумулятора с индикатором

► **Рис.2:** 1. Индикаторы 2. Кнопка проверки

Нажмите кнопку проверки на аккумуляторном блоке для проверки заряда. Индикаторы загорятся на несколько секунд.

Индикаторы			Уровень заряда
Горит	Выкл.	Мигает	
■ ■ ■ ■			от 75 до 100%
■ ■ ■ □			от 50 до 75%
■ ■ □ □			от 25 до 50%
■ □ □ □			от 0 до 25%
▣ □ □ □			Зарядите аккумуляторную батарею.
■ ■ □ □			Возможно, аккумуляторная батарея неисправна.
□ □ ■ ■			

ПРИМЕЧАНИЕ: В зависимости от условий эксплуатации и температуры окружающего воздуха индикация может незначительно отличаться от фактического значения.

Система защиты инструмента/ аккумулятора

На инструменте предусмотрена система защиты инструмента/аккумулятора. Она автоматически отключает питание для продления срока службы инструмента и аккумулятора. Инструмент автоматически отключится в указанных далее случаях, влияющих на работу самого инструмента или аккумулятора.

Защита от перегрузки

Эта защита срабатывает в случае слишком высокого потребления тока инструментом в текущем режиме эксплуатации. В этом случае выключите инструмент и прекратите работу, из-за которой произошла перегрузка инструмента. Затем выключите инструмент для перезапуска.

Защита от перегрева

Эта система защиты срабатывает в случае перегрева инструмента или аккумулятора; о срабатывании системы сигнализирует мигание индикатора. В этом случае дайте инструменту и аккумулятору остыть перед повторным включением.

Защита от переразрядки

Эта защита срабатывает, когда уровень заряда аккумулятора становится низким. В этой ситуации извлеките аккумулятор из инструмента и зарядите его.

Главный переключатель питания

⚠ ОСТОРОЖНО: Держите главный переключатель питания выключенным, когда инструмент не используется.

⚠ ВНИМАНИЕ: При переноске инструмента выключайте главный переключатель питания. В противном случае непреднамеренное включение триггерного переключателя может привести к травме.

► **Рис.3:** 1. Главный переключатель питания

Для включения инструмента нажмите главный переключатель питания. Для выключения инструмента нажмите главный переключатель питания еще раз.

ПРИМЕЧАНИЕ: Этот инструмент оснащен функцией автоматического отключения. Для предотвращения случайного запуска главный переключатель питания автоматически отключается, если триггерный переключатель не был нажат в течение определенного времени после включения главного переключателя питания.

Действие выключателя

⚠ ОСТОРОЖНО: Перед установкой аккумуляторного блока в инструмент обязательно убедитесь, что его триггерный переключатель нормально работает и возвращается в положение "OFF" (ВЫКЛ) при отпускании.

► **Рис.4:** 1. Триггерный переключатель

Для запуска инструмента достаточно нажать триггерный переключатель. Для остановки отпустите триггерный переключатель.

Манометр

► **Рис.5:** 1. Кнопка выбора единиц измерения
2. Кнопка уменьшения значения
3. Кнопка увеличения значения

Если к инструменту подсоединено накачиваемое изделие, давление воздуха в нем будет отображаться на манометре при включении инструмента. Если к инструменту ничего не подключено, на манометре будет отображаться "0".

Вы можете установить значение давления воздуха на манометре. Чтобы изменить единицы измерения, нажмите кнопку выбора единиц. Чтобы увеличить значение давления, нажмите кнопку увеличения. Чтобы уменьшить значение давления, нажмите кнопку уменьшения. Значение давления можно выбирать в диапазоне от 20 кПа (3 фунта/кв. дюйм) до 830 кПа (121 фунт/кв. дюйм).

Включение передней лампы

► **Рис.6:** 1. Лампа
2. Главный переключатель питания

⚠ ВНИМАНИЕ: Не смотрите непосредственно на свет или источник света.

При включении инструмента нажатием главного переключателя питания загорается лампа. При выключении инструмента нажатием главного переключателя питания лампа гаснет.

ПРИМЕЧАНИЕ: При перегреве инструмента лампа начинает мигать. Прежде чем возобновить работу, убедитесь, что инструмент полностью остыл.

ПРИМЕЧАНИЕ: Для удаления пыли с линзы лампы используйте сухую ткань. Не допускайте возникновения царапин на линзе лампы, так как это приведет к снижению освещенности.

Хранение переходников

► **Рис.7:** 1. Игла для накачивания спортивных мячей
2. Переходник для клапана Presta
3. Держатель переходника

Переходники можно хранить в держателе для переходников в корпусе инструмента. Вставьте иглу для накачивания спортивных мячей в переходник для клапана Presta и подсоедините их к держателю переходника.

Хранение шланга

► **Рис.8:** 1. Держатель шланга
2. Шланг

Шланг можно прикрепить к держателю шланга на инструменте.

ЭКСПЛУАТАЦИЯ

ПРИМЕЧАНИЕ: Стандартные переходники различаются в зависимости от страны.

Использование переходника для английского клапана

1. Откройте зажим пневматического патрона.
2. Вставьте переходник для английского клапана в пневматический патрон.
3. Плотно закройте зажим пневматического патрона.

► **Рис.9:** 1. Переходник для английского клапана
2. Пневматический патрон
3. Зажим пневматического патрона
4. Шток клапана

4. Открыв переходник для английского клапана, подсоедините его к штоку клапана.
5. Включите инструмент.
6. Накачайте шину, нажимая триггерный переключатель и проверяя при этом состояние шины.

ПРИМЕЧАНИЕ: При использовании переходника для английского клапана точное значение на манометре отображаться не будет, что обусловлено особенностями клапана. При накачивании шины не обращайтесь внимание на значение на манометре, а проверяйте состояние самой шины.

Если инструмент остановится до того, как давление в шине достигнет желаемого значения, отрегулируйте значение давления, а затем снова накачайте шину.

Использование переходника для клапана Шрадера

1. Откройте зажим пневматического патрона.
2. Подсоедините пневматический патрон к штоку клапана.

► **Рис.10:** 1. Зажим пневматического патрона
2. Шток клапана 3. Пневматический патрон

3. Плотно закройте зажим пневматического патрона.
4. Включите инструмент и установите значение давления для шины с помощью манометра.
5. Нажимайте триггерный переключатель, пока инструмент не остановится. Шина накачана с заданным давлением.

Использование переходника для клапана Presta

1. Ослабьте контргайку на штоке клапана.

► **Рис.11:** 1. Контргайка

2. Откройте зажим пневматического патрона.
3. Подсоедините переходник для клапана Presta к штоку клапана, а затем подсоедините пневматический патрон к переходнику для клапана Presta.

► **Рис.12:** 1. Переходник для клапана Presta
2. Пневматический патрон 3. Зажим пневматического патрона 4. Шток клапана

4. Плотно закройте зажим пневматического патрона.
5. Включите инструмент и установите значение давления для шины с помощью манометра.
6. Нажимайте триггерный переключатель, пока инструмент не остановится. Шина накачана с заданным давлением.
7. Снимите пневматический патрон и переходник для клапана Presta и затяните контргайку.

Использование иглы для спортивных мячей или конического переходника

Вы можете накачивать небольшие изделия, например спортивные мячи или трубы для плавания. Для накачивания спортивных мячей используйте иглу для спортивных мячей. Для накачивания труб для плавания используйте конический переходник.

1. Откройте зажим пневматического патрона.
2. Подсоедините иглу для спортивных мячей или конический переходник к пневматическому патрону.

► **Рис.13:** 1. Зажим пневматического патрона
2. Пневматический патрон 3. Игла для накачивания спортивных мячей
4. Конический переходник

3. Плотно закройте зажим пневматического патрона.
4. Вставьте иглу для спортивных мячей или конический переходник в отверстие на надуваемом изделии.
5. Включите инструмент и установите подходящее значение давления с помощью манометра.

ПРИМЕЧАНИЕ: При накачивании трубы для плавания на манометре не будет отображаться точное значение, поскольку давление в трубе не превышает 20 кПа (3 фунта/кв. дюйм). При накачивании труб для плавания не ориентируйтесь на значение на манометре, а проверьте состояние самой трубы.

6. Нажимайте триггерный переключатель, пока инструмент не остановится. Изделие накачано с заданным давлением.

ОБСЛУЖИВАНИЕ

ВНИМАНИЕ: Перед проведением проверки или работ по техобслуживанию всегда проверяйте, что инструмент выключен, а блок аккумуляторов снят.

ПРИМЕЧАНИЕ: Запрещается использовать бензин, растворители, спирт и другие подобные жидкости. Это может привести к обесцвечиванию, деформации и трещинам.

Для обеспечения БЕЗОПАСНОСТИ и НАДЕЖНОСТИ оборудования ремонт, любое другое техобслуживание или регулировку необходимо производить в уполномоченных сервис-центрах Makita или сервис-центрах предприятия с использованием только сменных частей производства Makita.

ТЕХНИКАЛЫҚ СИПАТТАМАЛАРЫ

Үлгі:	DMP180
Жалпы ұзындығы	251 - 266 мм
Максималды ауа қысымы	830 кПа
Жұмыс циклі	5 минут қосулы / 5 минут өшірулі
Номиналды кернеу	18 В ТТ
Таза салмағы	1,4 - 1,7 кг

- Зерттеу мен өзірлеудің үздіксіз бағдарламасына байланысты осы құжаттағы техникалық сипаттамалар ескертусіз өзгертілуі мүмкін.
- Техникалық сипаттамалары және аккумулятор картриджі әр елде әр түрлі болуы мүмкін.
- Өнімнің салмағы аккумулятор картриджі сияқты қондырма(лар)ға байланысты әр түрлі болуы мүмкін. ЕРТА 01/2014 процедурасы бойынша ең жеңіл және ең ауыр комбинациялар кестеде көрсетілген.

Жарамды аккумулятор картриджі мен зарядтау құрылғысы

Аккумулятор картриджі	BL1815N / BL1820 / BL1820B / BL1830 / BL1830B / BL1840 / BL1840B / BL1850 / BL1850B / BL1860B
Зарядтау құрылғысы	DC18RC / DC18RD / DC18RE / DC18SD / DC18SE / DC18SF / DC18SH

- Жоғарыда берілген аккумулятор картридждері мен зарядтау құрылғыларының кейбірі сіздің тұрып жатқан жеріңізге байланысты қолжетімсіз болуы мүмкін.

⚠ ЕСКЕРТУ: Тек жоғарыда аталған аккумулятор картридждері мен зарядтау құрылғыларын ғана пайдаланыңыз. Аккумулятор картридждері мен зарядтау құрылғыларының басқа түрлерін пайдалансаңыз, жарақат алуыңыз және/немесе өрт шығуы мүмкін.

Белгілер

Төменде жабдықта пайдаланылған белгілер көрсетілген. Қолданар алдында олардың мағынасын түсініп алыңыз.



Пайдалану жөніндегі нұсқаулықты оқып шығыңыз.



Жарылыс қаупі.



NI-MH
Li-Ion

Тек ЕО елдеріне арналған
Жабдықта қауіпті құрамдастардың болуына байланысты, электрлік және электрондық жабдықтардың, аккумуляторлар мен батареялардың қалдықтары қоршаған ортаға және адам денсаулығына кері әсерін тигізуі мүмкін. Электрлік және электрондық құрылғыларды немесе батареяларды тұрмыстық қалдықтармен бірге тастауға болмайды! Электрлік және электрондық жабдықтардың қалдықтары және аккумуляторлар мен батареялар және аккумуляторлар мен батареялардың қалдықтары, сондай-ақ олардың ұлттық заңнамаға бейімделуі туралы Еуропалық директиваға сәйкес, электрлік жабдықтардың, батареялардың және аккумуляторлардың қалдықтары бөлек жиналуы және қоршаған ортаны қорғау ережелеріне сәйкес жұмыс істейтін тұрмыстық қалдықтарды жинау пунктіне жеткізілуі керек. Бұл жабдықта орналастырылған айқас сызықпен сызылған дөңгелекті қоқыс жәшігінің белгісі арқылы көрсетіледі.

Қолдану мақсаты

Бұл құрал шинаны, спорт добын немесе кішкентай қалқымалы түтікті үрлеуге арналған.

Шу

EN62841-1 стандартына сай анықталған стандартты А-өлшенген шу деңгейі:

Дыбыс қысымының деңгейі (L_{pA}) : 70 дБА

Дәлсіздік (K): 3 дБА

Жұмыс кезінде шу деңгейі 80 дБА шамасынан асып кетуі мүмкін.

ЕСКЕРТПЕ: Шудың жарияланған таралу мән(дер) і стандартты сынау әдісіне сәйкес өлшенген және оны бір құралды екінші құралмен салыстыру үшін пайдалануға болады.

ЕСКЕРТПЕ: Жарияланған шуды сондай-ақ әсерді алдын ала бағалау үшін пайдалануға болады.

⚠ ЕСКЕРТУ: Қорғаныс құлаққабын киіңіз.

⚠ ЕСКЕРТУ: Электрлік құралды іс жүзінде пайдалану кезіндегі шудың таралу мәні құралдың пайдалану әдісіне, әсіресе қандай дайындама өңделгеніне байланысты жарияланған мәнінен өзгеше болуы мүмкін.

⚠ ЕСКЕРТУ: Іс жүзінде пайдалану кезіндегі әсерді бағалау негізінде операторды қорғау үшін қауіпсіздік шараларын анықтаңыз (құралдың өшірілген уақыты және бос жүріс уақытын қоса алғанда, іске қосылу уақыты сияқты барлық жұмыс циклдерін ескеру керек).

Діріл

EN62841-1 сәйкес анықталған дірілдің жалпы мәні (үш осьтік векторлық сома):
Жұмыс режимі: Үрлеу (830 кПа)
Дірілдің таралуы (a_n): 3,6 м/с²
Дөлсіздік (K): 1,5 м/с²

ЕСКЕРТПЕ: Дірілдің жарияланған жалпы мән(дер) і стандартты сынау әдісіне сәйкес өлшенген және оны бір құралды екінші құралмен салыстыру үшін пайдалануға болады.

ЕСКЕРТПЕ: Сондай-ақ дірілдің жарияланған жалпы мән(дер)ін есерді алдын ала бағалау үшін пайдалануға болады.

⚠ЕСКЕРТУ: Электрлік құралды іс жүзінде пайдалану кезіндегі дірілдің мәні құралдың пайдалану әдісіне, өсіресе қандай дайындама өңделгеніне байланысты жарияланған мән(дер)інен өзгеше болуы мүмкін.

⚠ЕСКЕРТУ: Іс жүзінде пайдалану кезіндегі есерді бағалау негізінде операторды қорғау үшін қауіпсіздік шараларын анықтаңыз (құралдың өшірілген уақыты және бос жүріс уақытын қоса алғанда, іске қосылу уақыты сияқты барлық жұмыс циклдерін ескеру керек).

ЕС сәйкестік декларациясы

Тек Еуропа елдеріне арналған

ЕС сәйкестік декларациясы осы пайдалану жөніндегі нұсқаулықтың А қосымшасы ретінде қосылған.

ҚАУІПСІЗДІК БОЙЫНША ЕСКЕРТУЛЕР

Электрлік құралдың жалпы қауіпсіздік ескертулері

⚠ЕСКЕРТУ: Осы электрлік құралмен бірге берілген қауіпсіздік ескертулерін, нұсқауларды, суреттерді және техникалық сипаттамаларды оқып шығыңыз. Төменде берілген барлық нұсқауды орындамаған жағдайда, электр тогының соғуы, өрт шығуы және/немесе ауыр жарақат алуға себеп болуы мүмкін.

Алдағы уақытта қолдану үшін барлық ескерту мен нұсқауды сақтап қойыңыз.

Ескертулердегі "электрлік құрал" термині куат көзінен жұмыс істейтін (сымды) электрлік құралды немесе аккумулятормен жұмыс істейтін (сымсыз) электрлік құралды білдіреді.

Жұмыс аймағындағы қауіпсіздік

1. **Жұмыс аймағы таза әрі жарық болуы керек.** Лас немесе қараңғы аймақтарда жазатайым оқиғалар туындауы мүмкін.

2. **Электрлік құралды айналасында тез тұтанатын сұйықтық, газ немесе шаң сияқты заттардан тұратын жарылыс қаупі бар орталарда пайдаланбаңыз.** Электрлік құралдар шаң немесе газды тұтандыратын электр ұшқындарын шығарады.
3. **Электрлік құралды пайдаланған кезде, балалар және бөгде адамдар алшақ жүруі керек.** Басқа нәрсеге алаңдасаңыз, құралға ие бола алмай қалуыңыз мүмкін.

Электрлік қауіпсіздік

1. **Электрлік құралдың ашасы розеткаға сәйкес келуі керек.** Ашаны ешбір жағдайда өзгертпеңіз. Адаптер ашаларын жерге тұйықталған электрлік құралдармен пайдаланбаңыз. Өзгертілмеген ашалар мен сәйкес келетін розеткалар электр тогының соғу қаупін азайтады.
2. **Түтіктер, радиаторлар, жылу батареялары және тоназытқыштар сияқты жерге тұйықталған бұйымдарды ұстамаңыз.** Егер денеңіз жерге тұйықталатын болса, ток соғу қаупі жоғары болады.
3. **Электрлік құралдарды жаңбырдың астына немесе ылғалды жерлерге қоймаңыз.** Электрлік құралға су кіретін болса, ток соғу қаупі артады.
4. **Қуат сымын дұрыс пайдаланыңыз.** Электрлік құралды тасу, тарту немесе қуат көзінен ажырату үшін қуат сымын пайдалануға болмайды. Қуат сымына ыстық зат, май, өткір жиек немесе қозғалмалы бөлшектер тимеуі керек. Зақымдалған немесе оралған қуат сымдары ток соғу қаупін арттырады.
5. **Электрлік құралды сыртта пайдаланғанда, сыртта қолдануға жарамды ұзартқышты қолданыңыз.** Сыртта қолдануға жарамды шнурды пайдалану ток соғу қаупін азайтады.
6. **Егер электрлік құралды ылғалды жерде пайдалану керек болса, қорғаныстық ажырату құрылғысын (RCD) пайдаланыңыз.** Қорғаныстық ажырату құрылғысын пайдалану ток соғу қаупін азайтады.
7. **Электрлік құралдар электрмагниттік өрістер шығарады, ол пайдаланушыға қауіпті емес.** Дегенмен электрокардиостимулятор және соған ұқсас басқа медициналық құрылғылардың пайдаланушылары электрлік құралды пайдаланбас бұрын, өндірушімен және/немесе дәрігермен кеңесуі керек.

Жеке қауіпсіздік

1. **Электрлік құралды пайдаланған кезде, жасап жатқан жұмысыңызға қырағылық танытып, мұқият болыңыз.** Шаршағанда немесе есірткі, алкоголь немесе дәрі-дәрмектің әсерінде болған кезде электрлік құралды пайдаланбаңыз. Электрлік құралды пайдалану кезінде сөл ғана аңсыздық таныту ауыр жарақатқа әкелуі мүмкін.
2. **Жеке қорғаныс құралдарын пайдаланыңыз.** Міндетті түрде қорғаныс көзілдірігін тағыңыз. Шаңнан қорғайтын маска, сырғанамайтын қорғаныс аяқ киімі, қасқа немесе құлаққап сияқты қорғаныс жабдықтарын тиісті жағдайларда қолдану жарақаттануды азайтады.

3. Кездейсоқ іске қосудың алдын алыңыз. Құралды қуат көзіне және/немесе аккумулятор блогына қоспас бұрын, оны жинап немесе тасымалдамас бұрын, ауыстырып-қосқыш өшірулі күйде екеніне көз жеткізіңіз. Саусақ электрлік құралдың ауыстырып-қосқышында тұрған кезде оны тасымалдау немесе ауыстырып-қосқышы қосулы электрлік құралды қуат көзіне қосу жазатайым оқиғаға әкеп соғуы мүмкін.
4. Электрлік құралды қоспас бұрын, реттегіш немесе сомынды бұрайтын кілттерді алып тастаңыз. Электрлік құралдың айналмалы бөлігінде реттегіш немесе сомынды бұрайтын кілт бекітулі қалса, жарақаттауы мүмкін.
5. Тым артық күш салмаңыз. Өрдайым тұрақты және тепе-теңдік сақтайтын күйде болыңыз. Бұл күтпеген жағдайда электрлік құралды жақсы басқаруға мүмкіндік береді.
6. Жұмысқа сай киініңіз. Бос киім кимеңіз және әшекей тақпаңыз. Шапыңсызды және киіміңізді қозғалмалы бөлшектерден алшақ ұстаңыз. Бос киім, әшекейлер немесе ұзын шаш қозғалмалы бөлшектерге ілініп қалуы мүмкін.
7. Шаң тұту және жинау құрылғылары қамтамасыз етілген болса, олардың қосулы екендігіне және дұрыс қолданылып жатқанына көз жеткізіңіз. Шаң жинау құрылғысын пайдалану шаңмен байланысты қауіпті азайтуы мүмкін.
8. Құралды жиі пайдалану нәтижесінде босаңсып, қауіпсіздік қағидаларын елеусіз қалдырмаңыз. Салғырттық таныту бір мезетте ауыр жарақатқа әкеп соқтыруы мүмкін.
9. Электрлік құралды пайдаланған кезде көзіңізді жарақаттап алмау үшін міндетті түрде қорғаныс көзілдірігін тағыңыз. Қорғаныс көзілдіріктері АҚШ-та ANSI Z87.1, Еуропада EN 166 немесе Австралияда/ Жаңа Зеландияда AS/NZS 1336 қауіпсіздік стандарттарымен сәйкес келуі керек. Австралияда/Жаңа Зеландияда бетіңізді қорғау үшін қорғаныс маскасын кию заң негізінде талап етіледі.

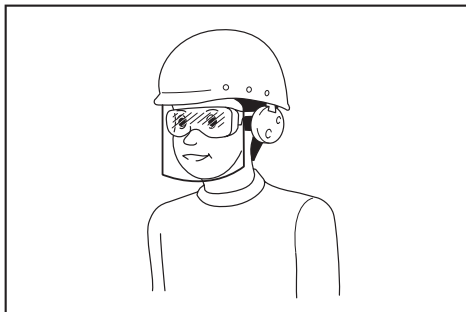

Құрал пайдаланушылары мен жұмыс аймағындағы басқа да тұлғалардың тиісті қауіпсіздік қорғаныс жабдықтарын пайдалануын қамтамасыз ету жұмыс берушінің жауапкершілігінде.

Электрлік құралды пайдалану және күтім жасау

1. Электрлік құралға артық күш түсірмеңіз. Орындалатын жұмысқа сәйкес келетін электрлік құралды пайдаланыңыз. Дұрыс таңдалған электрлік құрал өзіне жұктелген жұмысты жақсы және қауіпсіз істейді.
2. Ауыстырып-қосқышы ақаулы электрлік құралды пайдаланбаңыз. Ауыстырып-қосқышы ақаулы кез келген электрлік құрал қауіп төндіреді және оны жөндеу керек.
3. Кез келген реттеулер жасамас бұрын, керек-жарақтарды ауыстырмас бұрын немесе электрлік құралдарды ұзақ уақытқа сақтамас бұрын, ашаны қуат көзінен ажыратыңыз және/немесе аккумулятор блогы бар болса, оны шығарып алыңыз. Осындай алдын алу шаралары электрлік құралдың кездейсоқ іске қосылу қаупін азайтады.
4. Электрлік құралдарды балалардың қолы жетпейтін жерде сақтаңыз, сонымен қатар электрлік құралмен жұмыс істей алмайтын және осы нұсқауларды оқымаған тұлғаларға құралды пайдалануға рұқсат етпеңіз. Арнайы оқытудан өтпеген пайдаланушылар үшін электрлік құрал қауіп төндіреді.
5. Электр құралдарына және керек-жарақтарға техникалық қызмет көрсетіңіз. Қозғалмалы бөлшектердің ауытқуы және оралуы, зақымдалған бөлшектер және электрлік құралдың жұмысына кері әсер ететін басқа жағдайлардың бар-жоғын тексеріңіз. Зақымы болса, электрлік құралды жөндеген соң бірақ пайдаланыңыз. Жазатайым оқиғалардың көбі электрлік құралдарға дұрыс техникалық қызмет көрсетілмеу себебінен болады.
6. Кесу құралдары өткір және таза болуы керек. Кескіш жиектері өткір кесу құралдарын дұрыс пайдалансаңыз, олар тұрып қалмайды және басқаруға оңай.
7. Электрлік құралды, керек-жарақтарды және қондырмаларды, т.б. жұмыс жағдайы мен орындалатын жұмысты ескере отырып, осы нұсқауларға сәйкес пайдаланыңыз. Электрлік құралды басқа мақсатта пайдаланған жағдайда, қауіпті жағдай туындауы мүмкін.
8. Тұтқалардың және жұмыс орындалатын беттердің құрғақ, таза және майлы болмауын қамтамасыз етіңіз. Тұтқалар және қолмен ұстайтын беттер тайғақ болса, күтпеген жағдай орын алғанда, құралды пайдалану және оған ие болу мүмкін болмайды.
9. Электрлік құралды пайдаланған кезде, ішіне тартылу матадан жасалған қорғаныс қолғабын кимеңіз. Матадан жасалған қорғаныс қолғаптары қозғалмалы бөлшектерге ілініп қалса, жарақаттауы мүмкін.

Аккумулятормен жұмыс істейтін құралды пайдалану және күтім жасау

1. Тек өндіруші көрсеткен зарядтау құрылғысымен зарядтаңыз. Бір аккумулятор блогына сәйкес келетін зарядтау құрылғысын басқа аккумулятор блогымен пайдалану өрт қаупін тудыруы мүмкін.

2. **Электрлік құралдарды тек көрсетілген аккумулятор блоктарымен пайдаланыңыз.** Кез келген басқа аккумулятор блоктарын пайдалану жарақат алу мен өрт шығу қаупін тудыруы мүмкін.
3. **Аккумулятор блогын пайдаланбаған кезде, оны қағаз қыстырғыштар, тыншар, кілттер, шегелер, бұрандалар сияқты металл заттар мен бір клеммадан екіншісіне қосылыс жасау мүмкін басқа шағын металл заттардан аулақ ұстаңыз.** Аккумулятор клеммаларының қысқа тұйықталуы күйік шалуға немесе өртке әкеп соғуы мүмкін.
4. **Дұрыс пайдаланбаған кезде аккумулятордан сұйықтық ағуы мүмкін; оған тиімеуге тырысыңыз.** Егер абайсызда тиіп кетсеңіз, сумен шайыңыз. Егер сұйықтық көзге тиген болса, медициналық көмекке жүгініңіз. Аккумулятордан шыққан сұйықтық тітіркену немесе күйікке себеп болуы мүмкін.
5. **Зақымдалған немесе өзгертілген аккумулятор блогын пайдаланбаңыз.** Зақымдалған немесе өзгертілген аккумуляторлардан нәтижесінде өрт, жарылыс немесе жарақат алу қаупіне әкелетін күтпеген жағдайлар туындауы мүмкін.
6. **Аккумулятор блогын немесе құралды от немесе шамадан тыс жоғары температура шығаратын заттың жанына қоймаңыз.** Отқа түссе немесе температура 130 °C-тан жоғары болса, жарылуы мүмкін.
7. **Зарядтауға қатысты нұсқаулардың барлығын орындаңыз және аккумулятор блогын немесе құралды нұсқауларда көрсетілген температура ауқымынан тыс зарядтамаңыз.** Дұрыс зарядтамалмаса немесе көрсетілген ауқымнан тыс температурада зарядталса, аккумулятор зақымдалуы және өрт шығу қаупі артуы мүмкін.
3. **Нысанды максималды қысымынан асыра үрлеуге болмайды.** Болмаса, құрал не нысан зақымдалып, сізді жарақаттауы мүмкін.
4. **Құралды максималды шығыс қысымынан асыра пайдалануға болмайды.** Құралды максималды шығыс қысымынан жоғары шығыс қысымында пайдаланған жағдайда нысан немесе құрал жарылуы мүмкін.
5. **Тек өндіруші ғана үрлей алатын нысандарды үрленіз (мысалы, шина, спорт добы немесе кішкентай қалқымалы түтік).** Басқа нысандарды үрлеген жағдайда, оларды зақымдап, жарақатқа себеп болуы мүмкін.
6. **Нысандарды үрлеген кезде манометрді, құрал мен нысанның күйін, сонымен қатар бітеу екендігін тексеріңіз.** Әйтпесе, құрал немесе нысан зақымдалып, жарақат тудыруы мүмкін.
7. **Құралды тасымалдаған кезде тұтқасынан ұстаңыз. Шлангіні ұстауға немесе тартуға болмайды.** Әйтпесе, құрал зақымдалып, жарақат тудыруы мүмкін.
8. **Нысандарды үрлегеннен кейін, сенімді және калибрленген өлшеу жабдығымен ауа қысымын тексеріңіз.** Құрал манометрін тек сілтеме ретінде пайдаланыңыз.
9. **Құралды 5 минут үздіксіз пайдаланғаннан кейін, құралды салқындату үшін қолданысын 5 минут тоқтатыңыз.** Құралды рұқсат етілетін үздіксіз пайдалану уақытынан асыра пайдалануға болмайды. Құрал түсіп кетуі және дене жарақатын тудыруы мүмкін.
10. **Құралды құм немесе шаңды беткі қабатта пайдалануға болмайды.** Құралдың ішіне бөгде заттар еніп, ақаулыққа себеп болуы мүмкін.
11. **Шланг шығысын өзіңізге немесе өзгелерге қаратуға болмайды.** Нысандардың желі шығып, жарақатқа себеп болуы мүмкін.
12. **Шланг шығысын шаңға немесе ұқсас затқа қаратуға болмайды.** Шаң басып, жарақат тудыруы мүмкін.
13. **Үлкен көлемді нысандарды үрлеуге болмайды.** Үлкен көлемді нысанды үрлесеңіз, құрал қызып кетіп, теріні күйдіруі мүмкін.
14. **Нысандарды үрлегеннен кейін құралды, шлангіні, патронды немесе адаптерді түртуге болмайды.** Металл бөлшектер өте ыстық болып, теріні күйдіруі мүмкін.
15. **Құралды ылғалды қолмен ұстамаңыз.**
16. **Патрон қысқышын жиған кезде патрон мен қысқыш арасына саусақтарыңызды қыстырып алмаңыз.**
17. **Шлангінің оралып қалмағанын тексеріңіз.** Оралып қалған шланг тепе-теңдіктің жоғалуына және жарақат алуға себеп болуы мүмкін.
18. **Шланг нысанға тіркелгенде немесе жұмыс барысында құралды назарсыз қалдыруға болмайды.**
19. **Құралды тыныс алу құрылғысы ретінде пайдалануға болмайды.**

Қызмет көрсету

1. **Электрлік құралға қызмет көрсетуді тек қаа жөндеу бойынша білікті аман тиісті қосалқы бөлшектерді пайдаланып жүзеге асыруы қажет.** Бұл электрлік құралдың қауіпсіздігін қамтамасыз етеді.
2. **Зақымдалған аккумулятор блоктарына қызмет көрсетуге болмайды.** Аккумулятор блоктарына қызмет көрсетуді өндіруші немесе өкілетті қызмет маманы орындауы тиіс.
3. **Керек-жарақтарды майлау және ауыстыру нұсқауын орындаңыз.**

Аккумуляторлы сорғысының қауіпсіздігі бойынша ескертулер

1. **Нысандарды үрлеген кезде патронды, адаптерді және клапанды дұрыстап жалғаңыз.** Болмаса, нысан, шланг, патрон немесе адаптер зақымдалып, сізді жарақаттауы мүмкін.
2. **Ауа қысымын баяу босатыңыз.** Нысандарды үрлегеннен кейін шланг алынаса, нысанды, шлангіні және патронды мықтап ұстаңыз. Шығыс ауаға байланысты нысан, патрон немесе адаптер ырғуы және жарақатқа себеп болуы мүмкін.

20. Құралды химикаттар себу үшін пайдалануға болмайды. Улы түтіндермен тыныс алған кезде өкпеге зиян келуі мүмкін.
21. Құралды ашық аймақта, қабырғадан немесе нысаннан 50 см-ден алыс пайдалансаңыз, желдету саңылауларына келетін ауа ағыны шектелуі мүмкін.
22. Құралды бөлшектеуге болмайды.
23. Тек Makita қамтамасыз еткен стандартты керек-жарақтарды ғана пайдаланыңыз. Басқа керек-жарақтарды немесе қондырмаларды пайдалану адамдардың жарақаттануына әкелуі мүмкін.

Аккумулятор картриджіне арналған маңызды қауіпсіздік нұсқаулары

1. Аккумулятор картриджін пайдаланбас бұрын, (1) аккумулятордың зарядтау құрылғысындағы, (2) аккумулятордағы және (3) аккумуляторды пайдаланатын өнімдегі барлық нұсқаулар мен ескерту білгілерін оқып шығыңыз.
2. Аккумулятор картриджін бөлшектемеңіз.
3. Егер аккумулятор картридждің пайдалану уақыты бірталай қысқарған болса, пайдалануды дереу тоқтатыңыз. Бұл қызып кету, ықтимал күйіктер немесе тіпті жарылыс қаупін тудыруы мүмкін.
4. Егер электролит көзіңізге тиген болса, көзіңізді таза сумен шайыңыз және дереу медициналық көмекке жүгініңіз. Бұл көру қабілетінен айырылуға әкеп соқтыруы мүмкін.
5. Аккумулятор картридждің жалғасуларын бір бірімен матастырмаңыз:
 - (1) Клеммаларды кез келген ток өткізгіш материалдарға тигізбеңіз.
 - (2) Аккумулятор картриджін ішінде шегелер, тиындар, т.б. басқа металл заттары бар контейнерде сақтамаңыз.
 - (3) Аккумулятор блогын суға салмаңыз немесе жаңбыр астында қалдырмаңыз.

Аккумулятор түйіспелерінің түйықталуы үлкен ток ағынының пайда болуына, қызып кетуге, ықтимал күйіктерге және тіпті бұзылуға себеп болуы мүмкін.
6. Құралды және аккумулятор блогын температурасы 50 °C-тан (122 °F) асатын жерлерде сақтамаңыз.
7. Аккумулятор блогы қатты зақымдалған немесе толығымен тозған болса да, оны отқа жақпаңыз. Аккумулятор блогы отта жарылып кетуі мүмкін.
8. Аккумуляторды құлатып немесе соғып алмаңыз.
9. Зақымдалған аккумуляторды пайдаланбаңыз.

10. Жинаққа кіретін литий-ионды аккумуляторлар денсаулыққа және қоршаған ортаға зиянды заттар заңнамасы талаптарына сәйкес қарастырылады. Коммерциялық тасымалдау үшін, мысалы, үшінші тараптар, экспедиторлар үшін қаптамада және таңбалауда арнайы талаптар сақталуы тиіс. Жіберілетін өнімді дайындау үшін қауіпті заттар бойынша сарапшы маманмен кеңесу керек. Сонымен қатар ұлттық ережелерді де толық қарап шығыңыз. Ашық түйіспелерді жауып, аккумуляторды қаптамаға қозғалмайтынды етіп орналастырыңыз.
11. Аккумулятор картриджін кәдеге жаратқан кезде оны құралдан шығарып алып, қауіпсіз жерде кәдеге жаратыңыз. Аккумуляторды кәдеге жаратуға қатысты жергілікті ережелерді орындаңыз.
12. Аккумуляторларды тек Makita компаниясы көрсеткен өнімдермен бірге пайдаланыңыз. Аккумуляторларды үйлесімді емес өнімдерге орнату өртке, қызып кетуге, жарылысқа немесе электролит ағуына әкеп соқтыруы мүмкін.
13. Егер құрал ұзақ уақыт бойы пайдаланылмайтын болса, құралдағы аккумуляторды алып тастау керек.

ОСЫ НҰСҚАУЛАРДЫ САҚТАҢЫЗ.

▲САҚ БОЛЫҢЫЗ: Тек түпнұсқа Makita аккумуляторларын пайдаланыңыз. Түпнұсқа емес Makita аккумуляторларын немесе өзгертілген аккумуляторларды пайдалану нәтижесінде өрт, жарақат алу немесе зақымдалуға себеп болатын аккумулятор жарылуына әкелуі мүмкін. Ол сондай-ақ Makita құралы мен зарядтау құрылғысы үшін Makita кепілдігінің күшін жояды.

Аккумулятордың максималды қызмет ету мерзімін сақтау бойынша кеңестер

1. Аккумулятор картриджін қуаты толығымен таусылмас бұрын зарядтаңыз. Электр құралының қуаты аз екендігін байқаған кезде, құрал жұмысын тоқтатып, аккумулятор картриджін зарядтаңыз.
2. Толығымен зарядталған аккумулятор картриджін ешқашан қайта зарядтамаңыз. Артық зарядтау аккумулятордың қызмет ету мерзімін қысқартады.
3. Аккумулятор картриджін 10 °C – 40 °C (50 °F – 104 °F) бөлме температурасында зарядтаңыз. Зарядтамас бұрын аккумулятор картриджін суытыңыз.
4. Егер аккумулятор картриджін ұзақ уақыт бойы (алты айдан артық) пайдаланбаған болсаңыз, оны зарядтаңыз.

ФУНКЦИОНАЛДЫҚ СИПАТТАМАСЫ

⚠САҚ БОЛЫҢЫЗ: Құралдың функциясын реттемес және тексермес бұрын, әрдайым құралдың өшірулі екендігіне және аккумулятор картриджінің алынғанына көз жеткізіңіз.

Аккумулятор картриджін орнату немесе алу

⚠САҚ БОЛЫҢЫЗ: Аккумулятор картриджін орнатпас немесе алмас бұрын, әрдайым құралды өшіріңіз.

⚠САҚ БОЛЫҢЫЗ: Аккумулятор картриджін орнатқан немесе алған кезде құралды және аккумулятор картриджін мықтап ұстаңыз. Құралды және аккумулятор картриджін мықтап ұстамау, олардың қолыңыздан сырғанап түсіп, нәтижесінде құралдың және аккумулятор картриджінің зақымдалуына және жарақат алуға әкеп соқтыруы мүмкін.

- **Сурет1:** 1. Қызыл индикатор 2. Түйме
3. Аккумулятор картриджі

Аккумулятор картриджін алу үшін картридждің алдыңғы жағындағы түймені сырғытып, оны құралдан сырғытып шығарып алыңыз.

Аккумулятор картриджін орнату үшін, аккумулятор картриджіндегі тілшені корпустың жырашықпен туралап, оны орнына сырғытып салыңыз. Сырт еткен дыбыс естілмейінше оны орнына итеріп салыңыз. Егер түйменің жоғарғы жағында қызыл индикатор көрініп тұрса, демек ол толығымен құлыпталмаған.

⚠САҚ БОЛЫҢЫЗ: Аккумулятор картриджін әрдайым қызыл индикатор көрінбейтіндей етіп, толығымен орнатыңыз. Олай жасамаған жағдайда, ол құралдан кездейсоқ түсіп қалып, сізді немесе айналаңыздағы адамдарды жарақаттауы мүмкін.

⚠САҚ БОЛЫҢЫЗ: Аккумулятор картриджін күштеп орнатпаңыз. Егер картридж жеңіл сырғымаса, демек ол дұрыс салынбаған.

Аккумулятордың қалған қуатын көрсету

Тек индикаторы бар аккумулятор картриджіне арналған.

- **Сурет2:** 1. Индикатор шамдары 2. Тексеру түймесі

Аккумулятордың қалған қуатын көрсету үшін аккумулятор картриджіндегі тексеру түймесін басыңыз. Индикатор шамдары бірнеше секунд жанып тұрады.

Индикатор шамдары			Қалған қуат
Жанып тұру	Өшірулі	Жыпылықтау	
			75% - 100%
			50% - 75%
			25% - 50%
			0% - 25%
			Аккумуляторды зарядтаңыз.
			Аккумулятор ақаулы болуы мүмкін.

ЕСКЕРТПЕ: Қолдану жағдайларына және қоршаған ортаның температурасына қарай көрсеткіш нақты қуаттан біршама ерекшеленуі мүмкін.

Құралдың/аккумулятордың қорғаныс жүйесі

Құрал құралды/аккумуляторды қорғау жүйесімен жабдықталған. Бұл жүйе құрал мен аккумулятордың қызмет ету мерзімін ұзарту үшін қуат көзін автоматты түрде өшіреді. Егер құрал немесе аккумулятор төмендегі жағдайлардың біреуіне тап болса, құрал жұмыс барысында автоматты түрде тоқтайды:

Шамадан тыс жүктемеден қорғаныс

Бұл қорғаныс жүйесі құрал тым жоғары ток шығаратын күйде жұмыс істегенде іске қосылады. Бұл жағдайда құралды өшіріңіз және құралдың шамадан тыс жүктелуіне себеп болған жұмысты тоқтатыңыз. Содан кейін қайта іске қосу үшін құралды қосыңыз.

Қызып кетуден қорғаныс

Құрал немесе аккумулятор қызып кетсе, қорғаныс жұмыс істейді және шам жыпылықтайды. Мұндай жағдайда, құралды және аккумуляторды іске қайта қосудан бұрын, оның сууына мүмкіндік беріңіз.

Зарядтың шамадан тыс таусылуынан қорғаныс

Бұл қорғаныс жүйесі аккумулятордың қалған қуаты төмендеген кезде іске қосылады. Бұл жағдайда аккумуляторды құралдан алып тастап, зарядтаңыз.

Басты қуат ауыстырып-қосқышы

▲ ЕСКЕРТУ: басты қуат ауыстырып-қосқышын пайдаланбаған кезде оны әрдайым өшіріп жүріңіз.

▲ САҚ БОЛЫҢЫЗ: Құралды тасымалдаған кезде негізгі қуат қосқышын өшіріңіз. Болмаса, ауыстырып-қосқыш шүріппесін кездейсоқ тарту жарақат тудыруы мүмкін.

► **Сурет3:** 1. Басты қуат ауыстырып-қосқышы
Құралды қосу үшін басты қуат ауыстырып-қосқышын басыңыз. Құралды қосу үшін басты қуат ауыстырып-қосқышын қайта басыңыз.

ЕСКЕРТПЕ: бұл құрал автоматты түрде өшіру функциясын пайдаланады. Кездейсоқ іске қосылуына жол бермеу үшін, басты қуат ауыстырып-қосқышы қосылғаннан кейін ауыстырып-қосқыш шүріппесі белгілі бір уақыт аралығында тартылмаған кезде, басты қуат ауыстырып-қосқышы автоматы түрде өшеді.

Ауыстырып-қосқыштың әрекеті

▲ ЕСКЕРТУ: Аккумулятор картриджін құралға орнатпас бұрын, әрдайым ауыстырып-қосқыш шүріппесінің дұрыс жұмыс істеп тұрғанын және босатылған кезде “OFF” (ӨШІРУЛІ) күйіне оралатындығын тексеріңіз.

► **Сурет4:** 1. Ауыстырып-қосқыш шүріппесі

Құралды іске қосу үшін, ауыстырып-қосқыш шүріппесін жай тартыңыз. Тоқтату үшін ауыстырып-қосқыш шүріппесін жіберіңіз.

Манометр

► **Сурет5:** 1. Бірлік түймесі 2. Минус түймесі 3. Плюс түймесі

Үрленетін нысан құралға жалғанса, құралды қосқан кезде манометрде нысанның ауа қысымы көрсетіледі. Құралға ештеңе жалғанбаса, манометрде “0” мәні көрсетіледі. Манометрде ауа қысымын орната аласыз. Бірлікті өзгерту үшін бірлік түймесін басыңыз. Қысым мәнін арттыру үшін плюс түймесін басыңыз. Қысым мәнін төмендету үшін минус түймесін басыңыз. 20 кПа (3 PSI) және 830 кПа (121 PSI) аралығындағы қысым мәнін орната аласыз.

Алдыңғы шамды жарықтандыру

► **Сурет6:** 1. Шам 2. Басты қуат ауыстырып-қосқышы

▲ САҚ БОЛЫҢЫЗ: Шамға немесе шам көзіне тікелей қарамаңыз.

Негізгі қуат қосқышын басу арқылы құралды қосқан кезде шам жанады. Негізгі қуат қосқышын басу арқылы құралды өшірген кезде шам сөнеді.

НАЗАР САЛЫҢЫЗ: Құрал шамадан тыс қызған кезде, шам жыпылықтайды. Құралды қайта пайдаланбас бұрын, оны толықтай суытыңыз.

ЕСКЕРТПЕ: Шамның линзасын тазалау үшін құрғақ шүберекті пайдаланыңыз. Шамның линзасын сөзып алмаңыз, өйткені ол жарықтандыруды төмендетуі мүмкін.

Адаптерді сақтау

► **Сурет7:** 1. Спорт шарының инесі 2. Спорттық ниппель адаптері 3. Адаптерді ұстағыш

Құралдың адаптер ұстағышында адаптерлерді сақтауға болады. Спорт шарының инесін адаптер ұстағышқа тіркеу алдында спорттық ниппель адаптеріне салыңыз.

Шлангіні сақтау

► **Сурет8:** 1. Шлангі ұстағышы 2. Шлангі

Құралдың шлангі ұстағышына шлангіні тіркей аласыз.

ПАЙДАЛАНУ

ЕСКЕРТПЕ: Стандартты адаптерлер елге байланысты әртүрлі болады.

Ағылшынның клапан адаптерін пайдалану

1. Патрон қысқышты жайыңыз.
2. Ағылшын клапан адаптерін патронға салыңыз.
3. Патрон қысқышты мықтап жинаңыз.
► **Сурет9:** 1. Ағылшын клапан адаптері 2. Патрон 3. Патрон қысқыш 4. Клапан тұтқасы

4. Ағылшын клапан адаптерін ашқан кезде клапан тұтқасына ағылшын клапан адаптерін тіркеңіз.
5. Құралды қосыңыз.
6. Шина күйін тексерген кезде ауыстырып-қосқыш шүріппесін тарту арқылы шинаны үрлеңіз.

НАЗАР САЛЫҢЫЗ: Ағылшын клапан адаптерін пайдаланған кезде клапан сипаттамаларына байланысты манометрде дұрыс мән көрсетілмейді. Шинаны үрлеген кезде клапанды манометрде пайдалануға болмайды, бірақ шина күйін тексеру арқылы үрлеңіз.

Шина қажетті ауа қысымына жетпей тұрып құрал тоқтаса, қысым мәнін реттеп, шинаны қайта үрлеңіз.

Шредер клапанының адаптерін пайдалану

1. Патрон қысқышты жайыңыз.
2. Клапан тұтқасына патронды тіркеңіз.
▶ **Сурет10:** 1. Патрон қысқыш 2. Клапан тұтқасы 3. Патрон
3. Патрон қысқышты мықтап жинаңыз.
4. Құралды қосып, манометр көмегімен шинаға сәйкес қысым мәнін орнатыңыз.
5. Ауыстырып-қосқыш шүріппесін құрал тоқтағанша тартып ұстаңыз. Шина көрсетілген қысыммен үрленеді.

Спорттық ниппель адаптерін пайдалану

1. Клапан тұтқасындағы тоқтатқыш сомынды босатыңыз.
▶ **Сурет11:** 1. Тоқтатқыш сомын
2. Патрон қысқышты жайыңыз.
3. Клапан тұтқасына спорттық ниппель адаптерін тіркеп, патронды спорттық ниппель адаптеріне тіркеңіз.
▶ **Сурет12:** 1. Спорттық ниппель адаптері 2. Патрон 3. Патрон қысқыш 4. Клапан тұтқасы
4. Патрон қысқышты мықтап жинаңыз.
5. Құралды қосып, манометр көмегімен шинаға сәйкес қысым мәнін орнатыңыз.
6. Ауыстырып-қосқыш шүріппесін құрал тоқтағанша тартып ұстаңыз. Шина көрсетілген қысыммен үрленеді.
7. Патрон мен спорттық ниппель адаптерін алып, тоқтатқыш сомынды бекемдеңіз.

Спорт шарының инесін немесе конустық адаптерді пайдалану

Спорт доптары немесе қалқымалы түтіктер сияқты кішкентай элементтерді үрлеуге болады. Спорт доптарын үрлеу үшін спорт добының инесін пайдаланыңыз. Қалқымалы түтіктерді үрлеу үшін конустық адаптерді пайдаланыңыз.

1. Патрон қысқышты жайыңыз.
2. Патронға спорт добының инесін немесе конустық адаптерді тіркеңіз.
▶ **Сурет13:** 1. Патрон қысқыш 2. Патрон 3. Спорт шарының инесі 4. Конустық адаптер
3. Патрон қысқышты мықтап жинаңыз.
4. Элемент саңылауына спорт добының инесін немесе конустық адаптерді салыңыз.
5. Құралды қосып, манометр көмегімен тиісті қысым мәнін орнатыңыз.

HAZAP САЛЫҢЫЗ: Қалқымалы түтіккі үрлеген кезде қалқымалы түтік 20 кПа (3 PSI) шамасынан кіші болса, манометрде дұрыс мән көрсетілмейді. Қалқымалы түтіккі үрлеген кезде клапанды манометрде пайдалануға болмайды, бірақ қалқымалы түтік күйін тексеру арқылы үрлеңіз.

6. Ауыстырып-қосқыш шүріппесін құрал тоқтағанша тартып ұстаңыз. Элемент көрсетілген қысыммен үрленеді.

ТЕХНИКАЛЫҚ ҚЫЗМЕТ КӨРСЕТУ

⚠САҚ БОЛЫҢЫЗ: Тексеру немесе техникалық қызмет көрсету жұмыстарын жүргізуге әрекеттенбес бұрын, әрдайым құралдың өшірулі екендігіне және аккумулятор картриджінің алынғанына көз жеткізіңіз.

HAZAP САЛЫҢЫЗ: Жанармайды, бензинді, сұйылтқышты, спиртті немесе соған ұқсас заттарды ешқашан пайдаланбаңыз. Нәтижесінде түссіздену, бүліну немесе жарықтар пайда болуына әкелуі мүмкін.

Өнімнің ҚАУІПСІЗДІГІ мен СЕНІМДІЛІГІН қамтамасыз ету үшін, жөндеу жұмыстары, кез келген басқа техникалық қызмет көрсету немесе реттеу әрдайым Makita қосалқы бөлшектерін пайдалану арқылы Makita компаниясының өкілетті немесе зауыттық қызмет көрсету орталықтары тарапынан орындалуы керек.

規格

型號：	DMP180
全長	251 – 266 mm
最大氣壓	830 kPa
工作週期	5 分鐘開啟 / 5 分鐘關閉
額定電壓	D.C. 18 V
淨重	1.4 - 1.7 kg

- 生產者保留變更規格不另行通知之權利。
- 規格和電池組可能因銷往國家之不同而異。
- 重量可能有所不同，視附件（包含電池組）而定。上表顯示符合EPTA-Procedure 01/2014的最輕及最重組合。

適用的電池組與充電器

電池組	BL1815N / BL1820 / BL1820B / BL1830 / BL1830B / BL1840 / BL1840B / BL1850 / BL1850B / BL1860B
充電器	DC18RC / DC18RD / DC18RE / DC18SD / DC18SE / DC18SF / DC18SH

- 上述某些電池組與充電器可能會因居住地區而無法使用。

警告： 務必使用上述的電池組與充電器。使用任何其他電池組與充電器可能會導致人員受傷和/或火災。

符號

以下顯示本設備使用的符號。在使用工具前請務必理解其含義。



請仔細閱讀使用說明書。



爆裂危險。



僅用於歐盟國家

由於本設備中存有危險組件，廢棄電氣與電子設備、蓄電池與電池可能會對環境與人體健康產生負面影響。請勿將電氣與電子器具或電池和家庭廢棄物一同處理！根據針對廢棄電氣與電子設備、蓄電池與電池及廢棄蓄電池與電池制訂的歐洲指令及其對本國法律的修改版，應依照環境保護法規個別存放廢棄電氣設備、電池與蓄電池，並將其送至都市垃圾獨立回收點。這類設備會在設備上以打叉的滑輪垃圾桶作為符號標示。

用途

本工具的用途為替輪胎、運動用球類或小型游泳圈打氣。

噪音

典型A加權噪音級別（根據EN62841-1測定）：
聲壓級（ L_{pA} ）：70 dB (A)
不確定度（K）：3 dB (A)

工作時的噪音級別可能會超過80 dB (A)。

注： 聲明的噪音值係根據標準測試方法測定，可用於相互比較工具。

注： 聲明的噪音值亦可用於暴露的初步評估。

警告： 請佩帶護耳罩。

警告： 實際使用電動工具時的噪音值，可能因使用方法（尤其是處理的工件種類）而不同於聲明的噪音值。

警告： 請務必基於預測的實際使用條件（考慮操作周期的所有方面，如工具關閉時間、怠速運行時間和啟動時間）採取安全措施保護操作人員。

振動

振動總值（三軸矢量和）（根據EN62841-1測定）：

工作模式：打氣（830 kPa）

振動值（ a_n ）：3.6 m/s²

不確定度（K）：1.5 m/s²

注：聲明的總振動值係根據標準測試方法測定，可用於相互比較工具。

注：聲明的總振動值亦可用於暴露的初步評估。

警告： 實際使用電動工具時的振動值，可能因使用方法（尤其是處理的工件種類）而不同於聲明的振動值。

警告： 請務必基於預測的實際使用條件（考慮操作周期的所有方面，如工具關閉時間、怠速運行時間和啟動時間）採取安全措施保護操作人員。

EC符合性聲明

僅用於歐洲國家

本使用說明書的附錄A包含了EC符合性聲明。

安全警告

一般電動工具安全警告

警告： 請通讀本電動工具附帶的所有安全警告、安全事項、插圖和規格。未按照以下列舉安全事項而使用或操作可能導致觸電、火災和/或嚴重傷害。

妥善保存所有的警告和安全事項說明以備將來參考。

在該警告中的「電動工具」是指電網電源供電（接電源線）的電動工具或電池驅動（充電式）的電動工具。

工作場地安全

1. 保持工作場地清潔和明亮。混亂和黑暗的場所會引發事故。
2. 請勿在易爆環境，如有易燃液體、氣體或粉塵的環境下操作電動工具。電動工具產生的火花會點燃粉塵或氣體。
3. 操縱電動工具時不可讓兒童和旁觀者接近。操作時分心會使你無法正常控制機器。

電氣安全

1. 電動工具插頭必須與插座匹配。絕不能以任何方式改裝插頭。需接地的電動工具不能使用任何轉換插頭。使用未經改裝的插頭和與之匹配的插座將減少觸電危險。
2. 工作時，身體不可接觸到接地的金屬體，例如鐵管、散熱器、火爐和冷凍機。如果身體接地會增加觸電危險。
3. 不得將電動工具暴露在雨中或潮濕環境中。若有水進入電動工具將增加觸電危險。
4. 不得腳踏導線。不可拖著導線移行工具或拉導線拔出插頭。還須避免使導線觸及高熱物體、油脂、尖銳邊緣或運動部件。受損或纏繞的導線會增加觸電危險。
5. 當在戶外使用電動工具時，一定要採用戶外專用的延長導線。採用戶外專用的延長導線能減少觸電的危險。
6. 如必須在潮濕的環境中使用電動工具，請使用殘餘電流裝置（RCD）保護電源。使用RCD保護電源能減少觸電的危險。
7. 電動工具會產生對使用者無害的電磁場（EMF）。不過，對心律調整器使用者及其他類似醫療器材的使用者而言，請務必先聯絡器材製造商及/或醫師以瞭解相關建議，再操作此類電動工具。

人身安全

1. 保持警覺，當操作電動工具時關注所從事的操作並保持清醒。請勿在疲勞時或受到藥物、酒精或治療影響時操作電動工具。在操作電動工具期間分心可能會導致嚴重人身傷害。
2. 使用安全裝置。始終佩帶護目鏡。安全裝置，如適當條件下的防塵面具、防滑安全鞋、安全帽、防護耳罩等設備能減少人身傷害。
3. 避免意外起動。在將工具接上電源和/或電池組以及拿起或搬動電動工具之前，確保開關處於關閉位置。搬運工具時手指放在已接通電源的開關上或開關處於接通時插入插頭可能會引發事故。
4. 在電動工具接通之前，取下所有調節鑰匙或扳手。遺留在電動工具旋轉零件上的扳手或鑰匙會導致人身傷害。
5. 操作時手不要伸得太長。使用時請雙腳站穩，時刻保持平衡。這樣在意外情況下能很好地控制電動工具。
6. 注意衣裝。不要穿寬鬆衣服或佩帶飾品。勿使頭髮和衣服靠近運動部件。寬鬆衣服、佩飾或長發易卷入運動部件。
7. 如果提供了與排屑裝置、集塵設備連接用的裝置，則確保他們連接完好且使用得當。使用集塵設備可減少因碎屑引起的危險。

- 切勿因頻繁使用本工具而自認熟練導致您大意輕忽工具的安全原則。一時的疏忽隨即會造成人員重傷。
- 使用電動工具時，請務必配戴護目鏡，以防眼睛受到傷害。護目鏡需符合美國 ANSI Z87.1 標準、歐洲 EN 166 標準或澳洲／紐西蘭 AS/NZS 1336 標準。若於澳洲／紐西蘭地區，法定需配戴面罩以保護臉部。

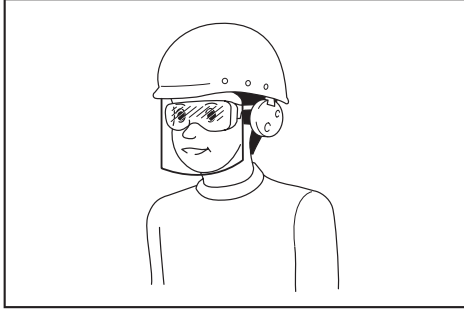

雇主有責任監督工具操作者和其他鄰近工作區域的人員穿戴合適的安全保護裝備。

電動工具使用和注意事項

- 使用電動工具時請勿用蠻力。根據用途使用適當的電動工具。選擇具有適當設計額定值的電動工具會使妳工作更有效、更安全。
- 如果開關無法接通或關閉工具電源，則不可使用該電動工具。不能用開關來控制的電動工具是危險的且必須進行修理。
- 在進行任何調整、更換配件或存放電動工具之前，請將插頭從電源上拔下，並且／或將可拆式電池組從工具上取下。此類防護性安全措施可減少電動工具突然起動的危險。
- 將閒置的電動工具存放在小孩不能拿到之處，並且不要讓不熟悉電動工具或對這些說明不了解的人操作電動工具。電動工具在未經訓練的用戶手中是危險的。
- 保養電動工具及配件。檢查運動部件的安裝誤差或卡滯情形、零件損壞和影響電動工具運轉的其他情況。如有損壞，電動工具必須在使用之前修理好。許多事故由保養不良的電動工具引發。
- 保持切削刀具的鋒利和清潔。保養良好的有鋒利切削刃的刀具不易被卡住而且容易控制。
- 按照使用說明書，根據作業條件和作業特點來使用電動工具、附件和工具的刀頭等。將電動工具用於那些與要求不符的操作可能會導致危險情況。
- 手柄及握把表面務必保持乾燥清潔，不沾油脂。如手柄及握把表面油滑，將無法在非預期的情況下安全操控工具。

- 使用此工具時，請勿穿戴可能會捲入的布質工作手套。布質工作手套捲入移動零件中，會導致嚴重的人身傷害。

用電池驅動的電動工具的使用和注意事項

- 僅使用製造商指定的充電器進行充電。使用適用於某一類型電池組的充電器給其他電池組充電可能會引起火災。
- 僅使用專門設計的電池組給電動工具供電。使用任何其他電池組可能會造成人身傷害及火災。
- 不使用電池組時請將其遠離紙夾、硬幣、鑰匙、釘子、螺絲或其他小型金屬物體放置。這些物體可能會使電池端子短路。短接電池端子可能會引起燃燒或起火。
- 使用過度時，電池中可能溢出液體；請避免接觸。如果意外接觸到電池漏液，請用水沖洗。如果液體接觸到眼睛，請就醫。電池漏液可能會導致過敏發炎或灼傷。
- 請勿使用損壞或經修改過的電池組或工具。損壞或經修改過的電池可能會出現無法預料的運作情形，而引發火災、爆炸或人員受傷風險。
- 請勿將電池組或工具暴露於火源或高溫環境。暴露於火源或 130 ° C 以上的高溫可能會發生爆炸。
- 請遵守所有充電說明，並勿於說明中指定之溫度範圍外進行電池組或工具充電。以錯誤的方式或於指定之溫度範圍外進行充電，可能會損壞電池，並增加火災風險。

維修

- 將你的電動工具送交專業維修人員修理，必須使用相同的備件進行更換。這樣將確保所維修的電動工具的安全性。
- 請勿維修損壞的電池組。僅可由製造商或授權的維修商維修電池組。
- 上潤滑油及更換附件時請遵循本說明書指示。

充電式打氣機安全警告

- 替物體打氣時，請妥善連接打氣頭、轉接頭和氣嘴。否則物體、軟管、打氣頭或轉接頭可能會損壞且您可能受傷。
- 緩慢釋放氣壓。打氣後，若要拆下軟管，請緊握物體、軟管和打氣頭。物體、打氣頭或轉接頭可能會因排氣而彈跳，進而造成傷害。
- 打氣時，請勿超過物體的最大壓力。否則工具或物體可能會損壞，且您可能受傷。
- 使用工具時，請勿超過工具的最大輸出壓力。若在超過工具最大輸出壓力的情況下使用工具，物體或工具可能會爆炸。

5. 僅限使用於由製造商打氣的物體打氣，例如輪胎、運動用球類或小型游泳圈。若使用於其他物體，可能會損壞該物體並造成傷害。
 6. 替物體打氣時，請檢查壓力計、工具與物體的狀態，並確認未出現漏氣情形。否則工具或物體可能會損壞，並造成傷害。
 7. 搬運工具時，請握住工具的把手。請勿握住或拉動軟管。工具可能會損壞並造成傷害。
 8. 替物體打氣後，請使用可靠且經校準的測量設備檢查氣壓。工具的壓力計僅供參考。
 9. 連續使用工具 5 分鐘後，請停止使用工具 5 分鐘，讓工具冷卻。使用工具時，請勿超過允許的連續運轉時間。否則工具可能會損壞，並造成傷害。
 10. 請勿在沙地或多塵表面上使用工具。異物可能會進入工具內部，而造成故障。
 11. 請勿讓軟管出口朝向自己或其他人。物體可能會被吹飛，並造成傷害。
 12. 請勿讓軟管出口朝向塵土或類似物體。塵土可能會飛散，並造成傷害。
 13. 請勿替大容量物體打氣。若替大容量物體打氣，工具可能會非常燙而造成皮膚燙傷。
 14. 替物體打氣後，請勿立刻碰觸工具、軟管、打氣頭或轉接頭。金屬零件可能會非常燙而造成皮膚燙傷。
 15. 請勿在濕手時使用工具。
 16. 摺疊打氣頭的固定夾時，請注意不要將手指置於打氣頭和固定夾之間，以免夾傷。
 17. 請確保軟管未纏繞。纏繞的軟管可能導致失去平衡，並造成傷害。
 18. 將軟管裝到物體上，或運轉期間，嚴禁讓工具處於無人看管的狀態。
 19. 請勿將工具作為呼吸裝置。
 20. 請勿使用工具噴灑化學品。您的肺部可能會因吸入毒煙而受傷。
 21. 請在空曠區域操作工具，遠離牆壁或物體至少 50 cm，以免限制通風開口的氣流。
 22. 請勿拆解工具。
 23. 僅限使用 Makita（牧田）提供標準配件。如使用其他廠牌配件或裝置，可能導致人員受傷的危險。
4. 如果電解液進入眼睛，請立即用清水沖洗並就醫。這種情況可能會導致失明。
 5. 請勿短接電池組：
 - (1) 請勿用任何導電材料觸碰電池端子。
 - (2) 避免將電池組與釘子、硬幣等金屬物品存放在同一容器中。
 - (3) 請勿將電池組置於水中或使其淋雨。電池短路會產生較大的電流，導致過熱並可能引起起火甚至擊穿。
 6. 請勿將工具和電池組存放於溫度可能達到或超過 50°C 的場所。
 7. 請勿焚燒電池組，即使其已嚴重損壞或徹底磨損。電池組會在火中爆炸。
 8. 小心勿跌落或撞擊電池。
 9. 請勿使用損壞的電池。
 10. 本工具附帶的鋰離子電池需符合危險品法規要求。

第三方或轉運代理在進行商業運輸時，應遵循包裝和標識方面的特殊要求。有關運輸項目的準備作業，諮詢危險品方面的專業人士。同時，請遵守可能更詳盡的國家法規。

請使用膠帶保護且勿遮掩表面的聯絡資訊，並牢固封裝電池，使電池在包裝內不可動。
 11. 廢棄電池須移出工具並安全地棄置。關於如何處理廢棄的電池，請遵循當地法規。
 12. 電池僅可用於 Makita（牧田）規定產品。將電池裝入非相容產品中可能會導致起火、過熱、爆炸或電解液滲漏情形。
 13. 若工具長期不使用，電池須從工具移出。

妥善保存這些手冊。

 **小心：**請僅使用原裝 Makita（牧田）電池。使用非原裝 Makita（牧田）電池或經過改裝的電池可能會導致電池爆炸，從而造成火災、人身傷害或物品受損。同時也會導致牧田工具和充電器的牧田保修服務失效。

保持電池最大使用壽命的提示

電池組的重要安全須知

1. 使用電池組之前，請閱讀（1）充電器、（2）電池和（3）使用電池的產品上的所有指示說明和注意標識。
2. 請勿拆解電池組。
3. 如果工具運行時間極短，請立即停止使用。否則可能會導致過熱、起火甚至爆炸。

1. 要在電池組完全放電前對其充電。當發現工具動力不足時，一定要停止使用工具並對電池組進行充電。
2. 切勿對已經充滿的電池組再次充電。過度充電會縮短電池的使用壽命。
3. 要在室溫為 10°C – 40°C 的條件下對電池組充電。請在充電前使處於發熱狀態的電池組冷卻。
4. 如果電池組長時間（超過六個月）未使用，請給其充電。

功能描述

⚠️小心：調節或檢查工具功能之前，請務必關閉工具電源開關並取下電池組。

安裝或拆卸電池組

⚠️小心：安裝或拆卸電池組前，請務必關閉工具電源。

⚠️小心：安裝或拆卸電池組時請握緊工具和電池組。未握緊工具和電池組可能會導致它們從您的手中滑落，損壞工具和電池組，造成人身傷害。

► **圖片1：** 1. 紅色指示燈 2. 按鈕 3. 電池組

拆卸電池組時，要在滑動電池組前側按鈕的同時將其從工具中抽出。

安裝電池組時，將電池組舌片對準電池倉槽溝，將其滑入。將其插到底直至聽到喀嗒聲鎖定到位時為止。如果您尚能看見按鈕上側的紅色指示燈，則說明還未完全鎖定。

⚠️小心：務必將電池組完全插入，直至紅色指示燈不亮為止。否則其可能會意外從工具中脫落出來從而造成自身或他人受傷。

⚠️小心：請勿過度用力安裝電池組。如果電池組滑動不平滑，可能是插入不當。

顯示電池的剩餘電量

僅適用於帶指示燈的電池組

► **圖片2：** 1. 指示燈 2. 檢查按鈕

按下電池組上的檢查按鈕顯示剩餘電池電量。指示燈將亮起數秒。

指示燈			剩餘電量
亮起	關閉	閃爍	
	■ ■ ■ ■		75%至100%
	■ ■ ■ □		50%至75%
	■ ■ □ □		25%至50%
	■ □ □ □		0%至25%
▬	□ □ □ □		請對電池進行充電。

指示燈			剩餘電量
亮起	關閉	閃爍	
■ ■ ■ ■	□ □ □ □	▬	電池可能存在故障。

注：根據使用條件和環境溫度，指示電量可能於實際電量有稍許不同。

工具／電池組保護系統

本工具配備工具／電池保護系統。此系統可自動切斷電源，以延長工具和電池使用壽命。若本工具或電池在操作期間出現下列任一情況，工具將自動停止運轉：

過載保護

以導致異常高電流的方式操作工具時，此保護機制會啟動。在此情況下，請關閉工具電源，並停止會導致工具過載的操作方式。之後再開啟工具電源，重新啟動工具。

過熱保護

工具或電池過熱時，此保護機制會啟動且指示燈會閃爍。在此情況下，請先讓工具及電池冷卻，再重新啟動工具。

過放電保護

剩餘電池電量偏低時，此保護機制會啟動。在此情況下，請取出工具中的電池並進行充電。

電源開關

⚠️警告：不使用時，務必關閉電源開關。

⚠️小心：搬運工具時，請關閉電源開關。否則一旦不慎扣動開關扳機，可能會造成傷害。

► **圖片3：** 1. 電源開關

若要開啟工具，請按下電源開關。若要關閉工具，請再次按下電源開關。

注：本工具具備自動電源關閉功能。為避免意外啟動，在電源開關開啟後，如果一段時間內沒有扣動開關扳機，電源開關將會自動關閉。

開關操作

警告： 將電池組插入工具之前，請務必確認扳機開關是否能扣動自如，釋放後能夠返回至「OFF」（關閉）位置。

▶ **圖片4：** 1. 開關扳機

扣動開關扳機即可啟動工具。釋放開關扳機便可停止工具。

壓力計

▶ **圖片5：** 1. 單位按鈕 2. 減少按鈕 3. 增加按鈕

將要打氣的物體連接至工具後，開啟工具時，物體的氣壓會顯示在壓力計上。若未將任何物體連接至工具，壓力計則顯示「0」。

可設定壓力計上的氣壓。若要變更單位，請按下單位按鈕。若要增加壓力值，請按下增加按鈕。若要減少壓力值，請按下減少按鈕。壓力值設定範圍為 20 kPa (3 PSI) 與 830 kPa (121 PSI) 之間。

點亮前燈

▶ **圖片6：** 1. 燈 2. 電源開關

小心： 不要直視燈光或光源。

按下電源開關開啟工具時，指示燈亮起。按下電源開關關閉工具時，指示燈熄滅。

注意： 工具過熱時，指示燈會閃爍。先讓工具徹底冷卻後，再重新操作工具。

注： 請用乾布擦去燈殼上的塵垢。應小心不要刮花燈頭，否則可能會降低照明度。

存放轉接頭

▶ **圖片7：** 1. 打氣針 2. 法式氣嘴轉接頭 3. 轉接頭固定座

可將轉接頭存放在工具的轉接頭固定座中。請先將打氣針插入法式氣嘴轉接頭，再將其裝入轉接頭固定座。

存放軟管

▶ **圖片8：** 1. 軟管固定器 2. 軟管

可將軟管裝到工具的軟管固定器中。

操作

注： 標準轉接頭視國家而異。

使用英式氣嘴轉接頭

1. 解開打氣頭固定夾。
 2. 將英式氣嘴轉接頭插入打氣頭。
 3. 牢牢摺疊打氣頭固定夾。
- ▶ **圖片9：** 1. 英式氣嘴轉接頭 2. 打氣頭 3. 打氣頭固定夾 4. 氣嘴桿
4. 將英式氣嘴轉接頭裝到氣嘴桿上，同時打開英式氣嘴轉接頭。
 5. 開啟工具。
 6. 扣動開關扳機替輪胎打氣，同時查看輪胎狀態。

注意： 使用英式氣嘴轉接頭時，基於氣嘴特性，壓力計不會顯示準確的數值。替輪胎打氣時，請勿參考壓力計數值，而是一邊打氣，一邊查看輪胎狀態。若工具在輪胎達到所需氣壓之前停止，請調整壓力值，然後再次替輪胎打氣。

使用美式氣嘴轉接頭

1. 解開打氣頭固定夾。
 2. 將打氣頭裝到氣嘴桿上。
- ▶ **圖片10：** 1. 打氣頭固定夾 2. 氣嘴桿 3. 打氣頭
3. 牢牢摺疊打氣頭固定夾。
 4. 開啟工具，然後使用壓力計，針對輪胎設定適合的壓力值。
 5. 扣住開關扳機，直到工具停止。替輪胎打氣，達到指定壓力。

使用法式氣嘴轉接頭

1. 鬆開氣嘴桿上的鎖緊螺母。
- ▶ **圖片11：** 1. 鎖緊螺母
2. 解開打氣頭固定夾。
 3. 將法式氣嘴轉接頭裝到氣嘴桿上，然後將打氣頭裝到法式氣嘴轉接頭上。
- ▶ **圖片12：** 1. 法式氣嘴轉接頭 2. 打氣頭 3. 打氣頭固定夾 4. 氣嘴桿
4. 牢牢摺疊打氣頭固定夾。
 5. 開啟工具，然後使用壓力計，針對輪胎設定適合的壓力值。
 6. 扣住開關扳機，直到工具停止。替輪胎打氣，達到指定壓力。
 7. 拆下打氣頭和法式氣嘴轉接頭，然後拴緊鎖緊螺母。

使用打氣針或錐形轉接頭

可替運動用球類、游泳圈等小型物品打氣。若要替運動用球類打氣，請使用打氣針。若要替游泳圈打氣，請使用錐形轉接頭。

1. 解開打氣頭固定夾。
2. 將打氣針或錐形轉接頭裝到打氣頭上。
▶ **圖片13:** 1. 打氣頭固定夾 2. 打氣頭 3. 打氣針 4. 錐形轉接頭
3. 牢牢摺疊打氣頭固定夾。
4. 將打氣針或錐形轉接頭插入物體的孔中。
5. 開啟工具，然後使用壓力計，設定適合的壓力值。

注意：替游泳圈打氣時，由於游泳圈的壓力低於 **20 kPa (3 PSI)**，因此壓力計不會顯示準確的數值。替游泳圈打氣時，請勿參考壓力計數值，而是一邊打氣，一邊查看游泳圈狀態。

6. 扣住開關扳機，直到工具停止。替物體打氣，達到指定壓力。

保養

⚠️ 小心：檢查或保養工具之前，請務必關閉工具電源開關並拆下電池組。

注意：切勿使用汽油、苯、稀釋劑、酒精或類似物品清潔工具。否則可能會導致工具變色、變形或出現裂縫。

為了保證產品的安全與可靠性，任何維修或其他維修保養工作需由Makita（牧田）授權的或工廠維修服務中心來進行。務必使用Makita（牧田）的更換部件。

Makita Europe N.V. Jan-Baptist Vinkstraat 2,
3070 Kortenberg, Belgium

Makita Corporation 3-11-8, Sumiyoshi-cho,
Anjo, Aichi 446-8502 Japan

www.makita.com

DMP180-31L-2106
EN, FR, DE, IT, NL,
ES, PT, DA, EL, TR,
SV, NO, FI, LV, LT,
ET, PL, HU, SK, CS,
SL, SQ, BG, HR,
MK, SR, RO, UK,
RU, KK, ZHTW
20191112