

## DR 53 Digitalradio-Tuner



### Bedienungsanleitung / Manual

Deutsch / English  
Français / Italiano

## Inhaltsverzeichnis





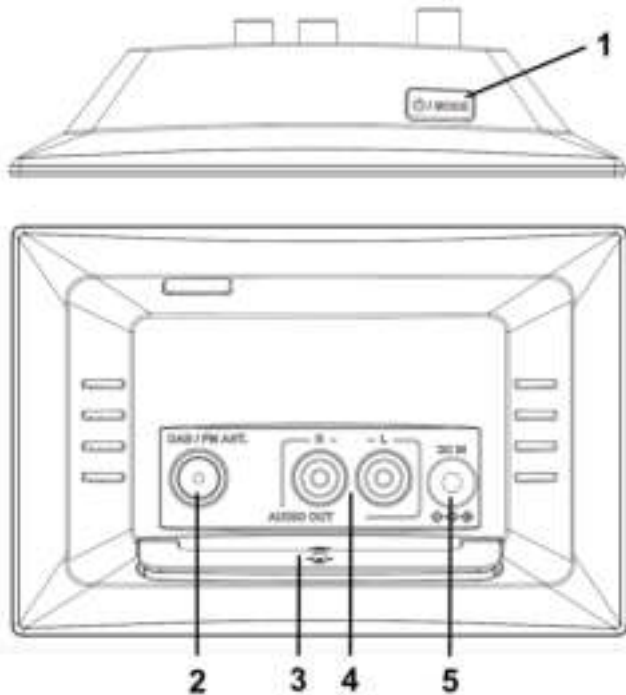



1. Design und Tastenbeschreibung .....	3
1.1. Fernbedienung.....	4
2. Lieferumfang.....	4
3. Vor dem ersten Gebrauch .....	5
4. Grundlegende Funktionen .....	5
4.1. Einstellen der Lautstärke .....	5
4.2. Navigation durch das Menü.....	5
4.3. Wechseln zwischen den Audioquellen DAB+, UKW und Bluetooth .....	5
5. Bildschirm.....	5
6. Hauptmenü .....	6
7. DAB+ Digitalradio Modus .....	6
7.1. DAB+ Sendersuchlauf .....	6
7.2. Senderliste.....	6
7.3. Favoritensender speichern / aufrufen .....	6
7.4. DAB+ Slideshow .....	6
7.5. DAB+ Menü .....	7
8. UKW Radio Modus.....	7
8.1. UKW Sendersuchlauf .....	7
8.2. Senderliste.....	7
8.3. UKW Frequenz manuell einstellen .....	7
8.4. Favoritensender speichern / aufrufen .....	7
8.5. UKW Menü .....	8
9. Bluetooth .....	8
10. Weckereinstellungen .....	8
10.1. Wecker einstellen .....	8
10.2. Wecker ausschalten .....	8
11. Systemeinstellungen.....	9
11.1. Sleeptimer.....	9
11.2. Equalizer .....	9
11.3. Dimmer .....	9
11.4. Sprache.....	9
11.5. Werkseinstellungen.....	9
11.6. Softwareversion .....	9
12. Senioren-Modus .....	10
13. Technische Daten .....	11
14. Garantie und Informationen zum Recycling .....	11
14.1. WEEE und Recycling.....	12
15. Serviceadresse und Technische Hotline.....	12
16. Konformitätserklärung .....	12

## 1. Design und Tastenbeschreibung



Nr.	Beschreibung	Funktion
1	Standby/Modus-Taste	Gedrückt halten = Ein-/Ausschalten Kurz drücken = Modus ändern
2	Antennenbuchse	Hier schließen Sie die DAB-/UKW-Antenne an
3	Standfuß für 2 versch. Blickwinkel	Bringen Sie hier den Gerätefuß an
4	Audioausgang	Cinch L/R zum Anschluss an Stereoanlage/Lautsprecher
5	DC-IN	Stromversorgung

## 1.1. Fernbedienung

Nr.	Beschreibung	Funktionen
1		Wechselt den Modus: UKW, DAB+, BT, AUX-IN
2		Schaltet das Radio ein oder aus (Standby)
3		Öffnet das Hauptmenü
4		Bewegen Sie sich in Menüs hoch oder runter
5		Öffnet das DAB oder UKW Menü
6	OK	Bestätigen Sie Ihre Auswahl
7		Öffnet das Favoriten Menü
8		Verringert die Lautstärke
9		Schaltet das Radio stumm (Mute)
10		Erhöht die Lautstärke
11	1 - 6	Favoritenspeicherplätze 1 - 6



Setzen Sie zwei AAA-Batterien/Akkus in das Batteriefach ein.  
Achten Sie auf die korrekte Polarität der Batterien/Akkus, wie im Batteriefach gezeigt.

## 2. Lieferumfang

- Albrecht DR 53-Adapter
- Standfuss zum Anpassen des Blickwinkels
- Fernbedienung mit Batterien
- Cinch-zu-Cinch-Audiokabel
- Cinch auf 3,5 mm Klinken-Adapter
- Wurfantenne
- Steckernetzteil
- Benutzerhandbuch



### 3. Vor dem ersten Gebrauch





1. Bringen Sie den Standfuss auf der Rückseite des Geräts an. Sie können zwischen dem „steilerem Betrachtungswinkel“ (62 °) und dem „flacherem Betrachtungswinkel“ (70 °) wählen.
2. Schließen Sie das Netzteil an die **DC-IN** Buchse auf der Rückseite des Geräts an und platzieren Sie die Wurfantenne an einem freien Platz, um die maximale Signalstärke zu erzielen.
3. Verbinden Sie das Cinch-Audiokabel mit der Ausgangsbuchse **AUDIO-OUT L/R** des Albrecht DR 53 und das andere Ende mit einem geeigneten Audio-Ausgabegerät wie einer Stereoanlage, aktiven Lautsprechern oder Ähnlichem.
4. Stecken Sie das Netzteil in eine Steckdose.
5. Das Gerät startet automatisch und führt bei der ersten Inbetriebnahme einen vollständigen Suchlauf des DAB+ Frequenzbands durch.
6. Wenn der Suchlauf abgeschlossen ist, wählt das Radio den ersten verfügbaren Sender und beginnt mit der Wiedergabe. Standardmäßig werden Sender zuerst nach Zahlen und dann nach Buchstaben sortiert.
7. Drücken Sie die Taste , um das Gerät in den Standby-Modus zu versetzen.

### 4. Grundlegende Funktionen

#### 4.1. Einstellen der Lautstärke

Verwenden Sie die Lautstärketasten  /  auf der Fernbedienung, um die Lautstärke einzustellen.

#### 4.2. Navigation durch das Menü

- Drücken Sie die  Home Taste, um in das Hauptmenü zu gelangen.
- Verwenden Sie die Pfeiltasten  / , um durch die Menüs zu navigieren.
- Gehen Sie zum nächsten Untermenü, indem Sie auf **OK** drücken.
- Gehen Sie zum vorherigen Menü zurück, indem Sie auf die Taste  drücken.

#### 4.3. Wechseln zwischen den Audioquellen DAB+, UKW und Bluetooth

Drücken Sie die Taste  auf der Fernbedienung oder die **MODE** Taste auf der Oberseite des Geräts, um zwischen den Modis DAB+, UKW und Bluetooth zu wechseln.

### 5. Bildschirm



Sendername
Aktueller Künstler / Lied
Empfangsart
Signalstärke / Favorit / Lautstärke
Aktivierter Senioren-Modus
Datum / Uhrzeit

## 6. Hauptmenü

Drücken Sie die Taste  auf der Fernbedienung, um ins Hauptmenü zu gelangen. Sie können zwischen DAB+ Digitalradio, UKW-Radio, Bluetooth, Favoriten, Einstellungen, Wecker und Senioren Modus wählen.



## 7. DAB+ Digitalradio Modus



### 7.1. DAB+ Sendersuchlauf

Das Radio führt beim ersten Gebrauch automatisch einen vollständigen Sendersuchlauf durch.

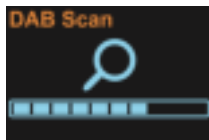
Möchten Sie zu einem späteren Zeitpunkt erneut einen Sendersuchlauf durchführen (z.B. nach einem Umzug), gehen Sie mit der Taste  in das DAB+ Menü und wählen Sie dort **Vollständiger Scan**.





### 7.2. Senderliste

Nach abgeschlossenem Suchlauf können Sie sich alle aktuell verfügbaren DAB+ Sender in der Senderliste sehen. Dafür gehen Sie mit der Taste  in das DAB+ Menü und wählen Sie dort **Senderliste** oder drücken Sie die Pfeiltasten / auf der Fernbedienung während des Radiobetriebs.

Navigieren Sie durch die Senderliste mit den Pfeiltasten / und bestätigen Sie Ihre Auswahl mit **OK**.

### 7.3. Favoritensender speichern / aufrufen

Wenn Sie den aktuellen DAB+ Sender als Favorit speichern möchten, halten Sie die  Taste für ca. 2 Sekunden gedrückt. Wählen Sie nun einen freien Speicherplatz und bestätigen Sie ihre Auswahl mit **OK**. Alternativ halten Sie eine der Favoritentasten 1-6 auf der Fernbedienung gedrückt.

Um einen Favoriten später wieder aufzurufen, drücken Sie einfach die entsprechende Favoritentaste auf der Fernbedienung kurz oder wählen Sie einen Sender über das **FAVORITEN** Menü aus. Dieses können Sie über die  Taste oder das Hauptmenü erreichen.

Es stehen bis zu 60 Senderspeicherplätze zur Verfügung, die „gemischt“ mit DAB+ und UKW Sendern belegt werden können. Die Speicherplätze sind unabhängig vom Empfangsmodus, somit kann z.B. Speicherplatz 1 mit einem UKW- und Speicherplatz 2 mit einem DAB-Sender belegt werden.

### 7.4. DAB+ Slideshow

Wird ein Senderlogo oder Albumcover von dem aktuellen Sender angeboten, können Sie durch Drücken von **OK** das Logo zum Vollbild vergrößern. Drücken Sie die Taste erneut, kehrt die Anzeige zum Abspielbildschirm zurück.

## 7.5. DAB+ Menü

Drücken Sie im DAB+ Betrieb die **MENU** Taste, um das DAB+ Menü aufzurufen. Von dort aus können Sie die Senderliste aufrufen oder einen erneuten Sendersuchlauf starten. Außerdem können Sie die Senderliste nach Multiplex, Namen oder aktueller Verfügbarkeit sortieren lassen. Die DRC-Funktion (Dynamic range compression) verringert den Lautstärkenunterschied zwischen leisen und lauten Abschnitten des Programms und kann in zwei Intensitäten konfiguriert werden. Über den Menüpunkt „Senderliste bereinigen“ können aktuell nicht verfügbare DAB+ Sender aus der Senderliste entfernt werden. Abschließend können aus diesem Menü auch die Einstellungen aufgerufen werden.

## 8. UKW Radio Modus

Das Balkensymbol in der Mitte des Bildschirms zeigt die Stärke des vom Gerät empfangenen UKW-Signals an.

### 8.1. UKW Sendersuchlauf

Das Radio führt beim ersten Gebrauch automatisch einen vollständigen Sendersuchlauf durch. Möchten Sie zu einem späteren Zeitpunkt erneut einen Sendersuchlauf durchführen (z.B. nach einem Umzug), gehen Sie mit der Taste **MENU** in das DAB+ Menü und wählen Sie dort **Vollständiger Scan**.

### 8.2. Senderliste

Nach abgeschlossenem Suchlauf können Sie sich alle aktuell verfügbaren UKW Sender in der Senderliste ansehen. Wählen Sie dazu den Menüpunkt „Senderliste“ im UKW Menü. Dieses können Sie über die Taste **MENU** aufrufen. Navigieren Sie durch die Senderliste mit den Pfeiltasten **▲/▼** auf der Fernbedienung und bestätigen Sie Ihre Auswahl mit **OK**.

### 8.3. UKW Frequenz manuell einstellen

Verwenden Sie die Tasten **▲/▼** auf der Fernbedienung, um die UKW Frequenz in 0,05-MHz-Schritten zu verändern. Halten Sie eine der Pfeiltasten gedrückt, um automatisch nach dem nächsten verfügbaren UKW Sender zu suchen.

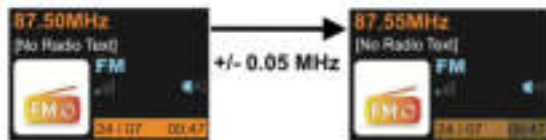

### 8.4. Favoritensender speichern / aufrufen

Auch UKW Sender können als Favorit gespeichert und so schnell wieder aufgerufen werden. Die Bedienung dazu entspricht dem Vorgang bei DAB Sendern, vgl. „7.3. Favoritensender speichern / aufrufen“ auf Seite 6.

## 8.5. UKW Menü

Drücken Sie im UKW Betrieb die  **MENU** Taste, um das UKW Menü aufzurufen. Von dort aus können Sie die Senderliste aufrufen oder einen erneuten Sendersuchlauf starten. Über den Menüpunkt „Suchlaufempfindlichkeit“ kann eingestellt werden, ob nur starke oder alle erkannten Sender im Sendersuchlauf berücksichtigt werden sollen. Der Menüpunkt „Audioeinstellungen“ bestimmt, ob Stereo-Sender genutzt werden sollen oder ob die Wiedergabe auf Mono-Sender beschränkt wird. Abschließend können aus diesem Menü auch die Einstellungen aufgerufen werden.

## 9. Bluetooth

Um in den Bluetooth-Modus zu wechseln, drücken Sie die Taste  **MODE** auf der Fernbedienung oder auf der Oberseite des Geräts und wählen Sie **Bluetooth**. Aktivieren Sie anschließend Bluetooth auf Ihrem Mobilgerät (z. B. Smartphone, Tablet etc.), suchen Sie nach aktiven Geräten und stellen Sie eine Verbindung zu „Albrecht DR 53“ her. Wenn das Radio erfolgreich angeschlossen wurde, kann Musik zum Gerät gestreamt werden. Dank des neuesten im Gerät verbauten Bluetooth-Chips ISSC, der ID3 unterstützt, werden die Titelinformationen von Ihrem Mobilgerät auf dem Bildschirm des Geräts angezeigt.

Wenn der Adapter mit einem Mobilgerät gekoppelt ist und sie möchten den DR53 mit einem anderen Telefon verbinden, gehen Sie mit der Taste  in das Menü und wählen Sie dort **Bluetooth verbinden**. Die aktuelle Bluetooth-Verbindung wird unterbrochen und Sie können nun ein anderes Mobilgerät mit dem Adapter koppeln.

## 10. Weckereinstellungen

### 10.1. Wecker einstellen

Gehen Sie zum Hauptmenü  und wählen Sie **Wecker** aus. Wählen Sie hier zwischen **Wecker 1** und **Wecker 2** und bestätigen Sie mit **OK**.

Jetzt können Sie die folgenden Weckereinstellungen vornehmen:

- **Aktivieren:** Wählen Sie zwischen **Aus**, **Täglich**, **Einmal**, **Werktage** oder **Wochenende**.
- **Uhrzeit:** Verwenden Sie die Pfeiltasten **▲/▼**, um die Weckzeit einzustellen.
- **Quelle:** Wählen Sie, ob der Wecker wie folgt ertönen soll: *Summer* oder *DAB/UKW-Sender*
- **Lautstärke:** Wählen Sie die gewünschte Wecker-Lautstärke
- **Speichern:** Vergessen Sie nicht, zum Schluss Ihre Weckereinstellungen zu **speichern**.

Sobald der Wecker richtig eingestellt ist, wird das Weckersymbol im Display angezeigt.

### 10.2. Wecker ausschalten

Sobald der Weckalarm ertönt, können Sie ihn durch Drücken der Taste  **Standby** ausschalten. Drücken Sie eine beliebige andere Taste, um die Snooze-Funktion zu starten. Nach 5 Minuten wird der Weckalarm erneut ertönen. Das Gerät zeigt einen Countdown-Timer mit der verbleibenden Zeit bis zum nächsten Weckalarm an.



## 11. Systemeinstellungen

Gehen Sie in das **Hauptmenü** und wählen Sie dann **Einstellungen** aus.

### 11.1. Sleptimer

Wählen Sie im Menü Sleptimer die Zeit aus, nach der sich das Gerät automatisch ausschalten soll. Wählen Sie mit ▲/▼ die gewünschte Zeit aus und bestätigen Sie Ihre Auswahl mit **OK**. Sie können zwischen Aus/15/30/45/60/75/90/105/120/180 Minuten wählen.

### 11.2. Equalizer

Wählen Sie eine Equalizer-Einstellung. Sie können zwischen diesen voreingestellten EQs wählen: *Normal, Klassik, Pop, Jazz, Rock, Mittig, Soundtrack oder Nachrichten*.

### 11.3. Dimmer

- **Radiobetrieb:** Wählen Sie eine Helligkeit der Hintergrundbeleuchtung im Radiobetrieb (Niedrig/Mittel/ Hoch).
- **Im Standby:** Stellen Sie eine Zeit ein, nach der die Hintergrundbeleuchtung automatisch gedimmt wird, wenn das Gerät während der eingestellten Zeit nicht bedient wird. Sie können wählen zwischen *Keine Dimmung/10/20/30/45/60/90/120/180 Sekunden*.

### 11.4. Sprache

Wählen Sie eine Sprache für die Menüführung des Gerätes. Sie können zwischen 9 Sprachen wählen: Englisch, Deutsch, Französisch, Italienisch, Spanisch, Tschechisch, Holländisch, Türkisch oder Dänisch. Die aktuell ausgewählte Sprache ist mit \* gekennzeichnet.

### 11.5. Werkseinstellungen

Hier können Sie das Gerät auf die Werkseinstellungen zurücksetzen.

**ACHTUNG:** Wenn Sie die Werksrückstellung durchführen, werden alle Ihre gespeicherten Favoriten gelöscht!

### 11.6. Softwareversion

Hier können Sie die aktuell installierte Softwareversion des Geräts überprüfen.





## 12. Senioren-Modus

Um die Bedienung des Albrecht DR 53 noch einfacher zu gestalten, gibt es die Möglichkeit den Senioren-Modus zu aktivieren. Im Senioren-Modus ist eine Fehlbedienung des Radios quasi unmöglich, da fast alle Optionen/Tasten deaktiviert sind. Es besteht keine Gefahr mehr, dass das Radio „aus Versehen“ verstellt wird.

Wenn der Modus aktiviert ist, sind nur noch folgende Funktionen verfügbar:

- Ein-/Ausschalten
- Lautstärke regeln
- Favoritensender aufrufen (Nummerntasten 1-6)

Um den Senioren-Modus zu aktivieren, öffnen Sie das Hauptmenü mit der  Taste und wählen Sie dort den **Senioren-Modus** aus. Bestätigen Sie die Funktion mit "✓" und ein Schloss-Symbol  erscheint im Display. Zur Deaktivierung drücken Sie schnell nacheinander die Nummerntasten 1 und dann 3 auf der Fernbedienung.

**Achtung: Bitte beachten Sie, dass im aktiviertem Senioren-Modus nur die sechs gespeicherten Favoritensender zur Verfügung stehen. Bitte legen Sie daher vorher die gewünschten Sender in den Favoriten ab.**



### 13. Technische Daten

Modellname	DR 53
Beschreibung	DAB/UKW-Radio-Tuner
Anzeige	4,0" TFT-Farbdisplay
Stromversorgung	Ausgang 5 V, 1 A Eingang 100-240 V AC, 50/60 Hz, 0,35 A
DAB	Band III, 174 MHz bis 240 MHz
UKW	87,5 MHz bis 108 MHz
Sendefrequenzen und -leistungen	WLAN: 2,3995 – 2,4845 GHz; 100 mW Bluetooth: 2,402 – 2,480 GHz; 1 mW
Anschlüsse	DC-IN (Spannungsversorgung) IEC (Antenne) Audioausgang (2 x Cinch L/R)
Stromverbrauch im Standby-Betrieb	< 1,0 Watt
Abmessungen (H x B x T)	90 x 135 x 43 mm
Gewicht	180 g

#### Netzteil

Hersteller	ShenZhen Huoniu Technology Co., Ltd
Adresse	Blk 5, The 4th Industrial Zone, Xitian Community, GongMing Town, GuangMing New District, Shenzhen, 518106 Guangdong, China
Modell	HNAD050100E1
Eingangsspannung	100 – 240 V AC
Eingangsfrequenz	50/60 Hz
Ausgang	DC 5,0 V 1,0 A 5,0 W
Durchschnittliche Effizienz	76,58 %
Effizienz bei geringerer Last (10 %)	74,85 %
Leistungsverbrauch ohne Last	0,07 W

### 14. Garantie und Informationen zum Recycling

#### 2 Jahre Garantie ab Kaufdatum

Der Hersteller/Händler gewährt für dieses Produkt zwei Jahre Garantie ab Kaufdatum. Diese Garantie umfasst alle Ausfälle durch defekte Bauteile oder fehlerhafte Funktionen innerhalb der Gewährleistungsfrist, ausgenommen Abnutzung wie leere Batterien/unbrauchbare Akkus, Kratzer auf dem Display, defekte Gehäuse, defekte Antenne und Defekte aufgrund externer Einflüsse wie Korrosion, Überspannung durch unsachgemäße externe Stromversorgung oder die Verwendung ungeeigneter Zubehörteile. Mängel, die durch nicht bestimmungsgemäßen Gebrauch verursacht werden, sind ebenfalls von der Garantie ausgeschlossen.

Wenden Sie sich im Fall eines Garantieanspruches bitte an Ihren Händler. Der Händler repariert oder tauscht das Produkt oder leitet es an ein autorisiertes Servicecenter weiter. Sie können sich auch direkt an unseren Service-Partner wenden. Bitte fügen Sie dem Gerät Ihren Kaufbeleg bei und beschreiben Sie die Fehlfunktion so genau wie möglich.

## 14.1. WEEE und Recycling

Die europäischen Gesetze verbieten die Entsorgung von alten oder defekten elektrischen oder elektronischen Geräten über den Hausmüll. Zur Entsorgung geben Sie das Gerät fürs Recycling an eine Sammelstelle in Ihrer Gemeinde. Dieses System wird von der Industrie finanziert und stellt eine umweltgerechte Entsorgung und die Wiederverwertung von wertvollen Rohstoffen sicher.



## 15. Serviceadresse und Technische Hotline

(für in Deutschland verkaufte Geräte)

**Alan Electronics GmbH**  
**Service**  
**Daimlerstraße 1g**  
**63303 Dreieich**  
**Deutschland**

Sie erreichen unsere Service-Hotline telefonisch unter **+49 (0) 6103 9481 66** (reguläre Kosten für das deutsche Festnetz) oder per E-Mail an **service@albrecht-midland.de**

## 16. Konformitätserklärung

Hiermit erklärt die Alan Electronics GmbH, dass der Radio-Tuner Typ Albrecht DR 53 der Richtlinie 2014/53/EU entspricht. Der vollständige Text der EU-Konformitätserklärung ist unter folgender Internetadresse abrufbar: [www.alan-electronics.de](http://www.alan-electronics.de)



**Druckfehler vorbehalten.**

**Die Informationen in diesem Benutzerhandbuch können ohne vorherige Ankündigung geändert werden.**

© 2021 Alan Electronics GmbH - Daimlerstraße 1g - 63303 Dreieich

## DR 53 Digital Radio Tuner



**Manual**

**English**

## Inhaltsverzeichnis





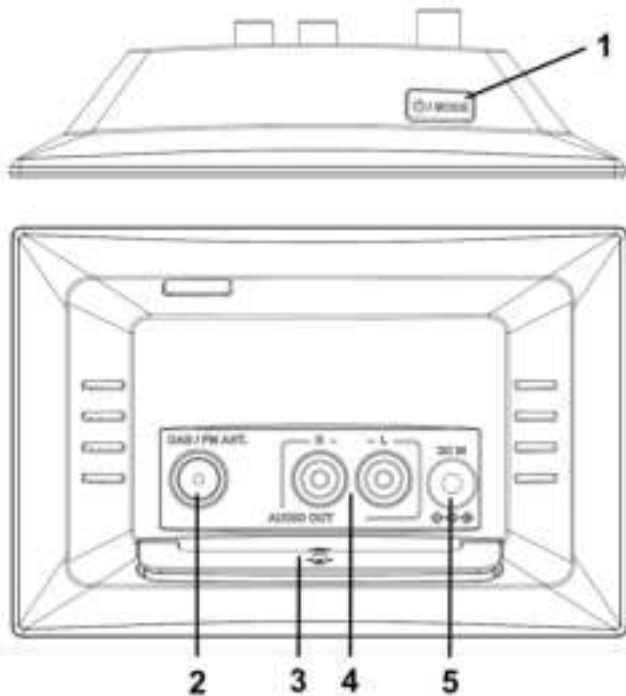



1. Appearance and Key Descriptions .....	15
1.1. Remote Control.....	16
2. Delivery content.....	17
3. Before you start .....	17
3.1. Power connection .....	17
4. Basic functions .....	17
4.1. Adjusting the volume.....	17
4.2. MENU navigation.....	17
4.3. Change mode between DAB+, FM and Bluetooth.....	17
5. Main Menu.....	18
6. DAB+ digital radio mode .....	18
6.1. DAB+ station search.....	18
6.2. Station list .....	18
6.3. Saving / recalling favourite stations .....	18
6.4. DAB+ slideshow .....	18
6.5. DAB+ menu .....	18
7. FM Mode .....	19
7.1. FM station search .....	19
7.2. Station list .....	19
7.3. Setting the FM frequency manually .....	19
7.4. Saving / re-calling favourite stations .....	19
7.5. FM menu.....	19
8. Bluetooth .....	20
9. Alarm Settings .....	20
9.1. Setting an Alarm .....	20
9.2. Stop the alarm .....	20
10. System Settings.....	21
11. Senior Mode .....	21
12. Technical Details.....	22
13. Warranty and Recycling Information .....	22
13.1. WEEE and Recycling.....	23
14. Service Address and Technical Hotline .....	23
15. Declaration of Conformity .....	23

## 1. Appearance and Key Descriptions



No.	Description	Function
1	Standby / Mode button	Press and hold = power on/off Short press = change mode
2	Antenna socket	Connect the DAB/FM antenna
3	Viewing Angle Stand	Install the viewing angel stand here
4	Audio Out	RCA L/R for connection to audio output
5	DC In	Power supply

## 1.1. Remote Control

No.	Description	Functions
1		Change the mode: FM, DAB+, BT, AUX-IN
2		Switches the radio on or off (standby)
3		Open the main menu
4		Move up or down in menus
5		Open the DAB or FM menu
6	OK	Confirm your selection
7		Open the favourites menu
8		Turn down the volume
9		Mute the radio
10		Turn up the volume
11	1 - 6	Recall favourite stations 1 - 6



Install two AAA batteries into the battery compartment.

Take care to insert it with proper polar sign as indicated inside the compartment.



## 2. Delivery content

- Albrecht DR 53 adapter
- Viewing angle stand
- Remote control with batteries
- RCA to RCA audio cable
- RCA to 3.5mm adapter
- Cable antenna
- Power supply
- User manual





## 3. Before you start

### 3.1. Power connection





1. Install the viewing angle stand on the backside of the adapter. You can select between „Lower view angle“ (62°) and „Higher view angle“ (70°).
2. Connect the power supply into the socket on the back of the adapter and place the cable antenna to a free space to obtain the maximum signal strength.
3. Connect the RCA audio cable with the *Audio Out* socket of the Albrecht DR 53 and the other end to a suitable audio output device like home stereo system, active speakers, etc.
4. Plug the power supply into the mains power wall socket.
5. The adapter starts automatically and performs a full scan of the DAB+ band the first time it is used.
6. When scanning is complete, the radio will select the first available station and begin the playback. By default, stations are sorted first by numbers and then by letter.
7. Press the  button to put the adapter into standby.

## 4. Basic functions

### 4.1. Adjusting the volume

Use the volume keys  /  on the remote control to adjust the volume.

### 4.2. MENU navigation

- Press the  Home button to open the main menu
- Use the arrow keys  /  to scroll through the MENUS
- Move to the next sub MENU by pressing **OK**
- Go back to the previous MENU by pressing 

### 4.3. Change mode between DAB+, FM and Bluetooth

Press the  mode button on the remote control or at the top side of the adapter to switch between DAB+ / FM / Bluetooth mode

## 5. Main Menu

Press the **Home button**  on the remote control to enter the main menu. You can select between DAB+, FM, Bluetooth, Favorites, Settings, Alarm and Senior Mode.



## 6. DAB+ digital radio mode

### 6.1. DAB+ station search

The radio automatically performs a full station search when you turn it on for the first time.

If you would like to carry out another station search again at a later time (e.g. after moving), go to the  main menu and select **Full Scan**.

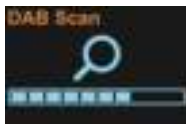

### 6.2. Station list

After the search is complete, you can view all currently available stations in the station list. To do this, either use the  button to go to the DAB+ menu and select **Station List** or press the **▲/▼** arrow buttons on the remote control during radio operation.

### 6.3. Saving / recalling favourite stations

If you want to save the current DAB+ station as a favourite, press and hold down the  button for approx. 2 seconds. Now select a free memory location and confirm your selection with **OK**. Alternatively, press and hold down one of the favourite buttons 1-6 on the remote control.

To recall a favourite again later, just briefly press the corresponding favourite button on the remote control or select a station via the **PRESET** menu. You can access this menu using the  button on the device / remote control or the main menu.

Up to 60 station presets are available, which can be "mixed" with DAB+ and FM stations. The memory locations are independent of the reception mode, so memory slot 1, for example, can be occupied with an FM station and memory slot 2 with a DAB station.

### 6.4. DAB+ slideshow

If the current station has a station logo or album cover, you can enlarge the logo or cover to full screen by pressing **OK**. Press this button again to go back to the playback screen.

### 6.5. DAB+ menu

In DAB+ mode, press the  button on the remote control to open the DAB+ menu. In this menu you can view a station list or initiate a new station search. You can also sort the station list by multiplex, name or current availability. The DRC function (Dynamic Range Compression) reduces the volume difference between quiet and loud programme sections and can be configured in two intensities. Use the "Clear station list" menu item to remove currently unavailable DAB+ stations from the station list. The main settings menu can also be opened directly from this menu.

## 7. FM Mode

The bar icon in the centre of the screen shows strength of the FM signal received by the device.

### 7.1. FM station search

The radio automatically performs a full station search when you switch it on for the first time.

If you would like to carry out a station search again at a later time (e.g. after moving), go to the main menu and select **Full Scan**. 

### 7.2. Station list

After the search is complete, you can view all currently available stations in the station list. Select the "Station list" menu item in the main menu (press the  button).

Navigate through the station list with the radio rotary knob or the  $\blacktriangle/\blacktriangledown$  arrow buttons on the remote control and confirm your selection with **OK**.

### 7.3. Setting the FM frequency manually

Use the  $\blacktriangle/\blacktriangledown$  buttons on the remote control to change the FM frequency in 0.05 MHz increments. Press and hold down one of the arrow buttons to automatically search for the next available station.



### 7.4. Saving / re-calling favourite stations

FM stations can also be saved as favourites and quickly called up again. The operation procedure is the same as for DAB transmitters, see chapter „6.3. Saving / recalling favourite stations“ on page 18.

### 7.5. FM menu

In FM mode, press the  button on the remote control to open the FM menu. In this menu you can view the station list or initiate a new station search. Use the "Search sensitivity" menu item to set whether only strong or all recognised stations should be included in the station search. The "Audio settings" menu item determines whether stereo transmitters should be used or whether playback should be limited to mono transmitters. The main menu can also be called up directly from this menu.

## 8. Bluetooth

To switch to Bluetooth mode, press  **MODE** on the remote control or on the top side of the adapter and select **Bluetooth**.

Then enable Bluetooth on your mobile device (e.g. smartphone, tablet, etc.), search for active devices and connect to "Albrecht DR 53".

If the radio is successfully connected, music can now be streamed to the adapter. Thanks to the newest Bluetooth chip ISSC supporting ID3 installed inside the unit, the song information from your mobile device will be displayed on the screen of the adapter.

If the adapter is paired with a mobile device and you would like to connect the DR53 to a different phone, go to the  menu and select **Bluetooth Pairing**. The current Bluetooth connection is disconnected and you can now pair another mobile device with the adapter.

## 9. Alarm Settings

### 9.1. Setting an Alarm

1. Go to the main menu  and select **Alarm**
2. Select between **Alarm 1** and **Alarm 2** and confirm with **OK**.

Now you can set the following alarm options:

- **Alarm:** Select between **Off**, **Daily**, **Once**, **Weekdays or Weekends**
- **Time:** use the arrow keys **▲/▼** to set the alarm time
- **Mode:** select if the alarm should sound as *Buzzer* or *DAB/FM* station
- **Save:** do not forget to **Save** your alarm settings at the end

Once the alarm is set correctly the alarm symbol is shown in the display.

### 9.2. Stop the alarm

Once the alarm started, you can turn it off by pressing the  **Standby** button. Press any other button to start the snooze alarm. It will start an alarm again after 5 minutes. The adapter shows a countdown timer with the remaining time until the next alarm.

## 10. System Settings

Settings can be called up from the main menu or individual menus in various modes.

Here you can make the following settings:

- Set the sleep timer
- Set the equalizer: Eight preset configurations are available
- Adjust screen brightness in operation and standby mode
- Set language: choose between English, French, German, Italian, Spanish, Czech, Dutch, Turkish and Danish
- Reset the radio to factory settings
- Display the current software version

Press the **MENU** button again to exit the main menu without making a selection.



## 11. Senior Mode

The "Senior Mode" simplifies the operation of the Albrecht DR 53 radio. In Senior Mode an incorrect operation of the radio is virtually impossible, because almost all options/buttons are disabled. Unintentional radio adjustments are no longer possible.

In this mode only the following functions are enabled:

- On/off switching
- Volume control
- Favourite stations (number buttons 1-6)

To activate the Senior Mode, open the main menu with the **HOME** button and select the senior mode. After confirming the selection, a lock icon  appears on the display. To disable the mode, quickly press the number buttons 1 and then 3 in succession on the remote control.

**Attention! Please note that only six saved favourite stations are available when the senior mode is enabled. Other stations or playback modes can no longer be used. Therefore, make sure you save the desired stations to the favourites in advance.**



## 12. Technical Details

Model name	DR 53
Description	DAB/FM Tuner
Display	4.0" TFT color display
Power Supply	Output 5V 1A Input 100-240V AC, 50/60Hz, 0.35A
DAB	Band III, 174 MHz to 240 MHz
FM	87,5 MHz to 108 MHz
Transmission frequencies and power	WiFi: 2,3995 – 2,4845 GHz; 100 mW Bluetooth: 2,402 – 2,480 GHz; 1 mW
Connections	DC IN (power supply) IEC (antenna) Audio Out (2x RCA L/R)
Standby power consumption	< 1.0 Watt
Dimensions (L/H/D)	135/90/43mm
Weight	180g

### Power Supply

Manufacturer's name or trade mark,	ShenZhen Huoniu Technology Co., Ltd
Commercial registration number	
Address	Blk 5, The 4th Industrial Zone, Xitian Community, GongMing Town, GuangMing New District, Shenzhen, 518106 Guangdong, China
Model	HNAD050100E1
Input Voltage	100 – 240 V AC
Input AC Frequency	50/60 Hz
Output	DC 5.0 V 1.0 A 5.0 W 
Average Active Efficiency	76.58 %
Efficiency at Low Load (10 %)	74.85 %
No-load Power Consumption	0.07 W

## 13. Warranty and Recycling Information

### 2-Year Warranty from Date of Purchase

The manufacturer/retailer guarantees this product for two years from date of purchase. This warranty includes all malfunctions caused by defective components or incorrect functions within the warranty period excluding wear and tear, such as exhausted batteries, scratches on the display, defective casing, broken antenna and defects due to external effects such as corrosion, over voltage through improper external power supply or the use of unsuitable accessories. Defects due to unintended use are also excluded from the warranty.

Please contact your local dealer for warranty claims. The dealer will repair or exchange the product or forward it to an authorized service centre. You can also contact our service partner directly. Please include your proof of purchase with the product and describe the malfunction as clearly as possible.

### 13.1. WEEE and Recycling



The European laws do not allow any more the disposal of old or defective electric or electronic devices with the household waste. Return your product to a municipal collection point for recycling to dispose of it. This system is financed by the industry and ensures environmentally responsible disposal and the recycling of valuable raw materials.

## 14. Service Address and Technical Hotline

(for units sold in Germany)

**Alan Electronics GmbH**  
**Service**  
**Daimlerstraße 1g**  
**63303 Dreieich**  
**Germany**

Contact our service hotline by phone **+49 (0) 6103 9481 66** (regular costs for German fixed network) or e-mail at **service@albrecht-midland.de**

## 15. Declaration of Conformity

Hereby, Alan Electronics GmbH declares that the radio equipment type Albrecht DR53 is in compliance with Directive 2014/53/EU. The full text of the EU declaration of conformity is available at the following internet address: [www.alan-electronics.de](http://www.alan-electronics.de)



**Printing errors reserved.**

**Information in this user manual are subject to change without prior notice.**

© 2021 Alan Electronics GmbH - Daimlerstraße 1g - 63303 Dreieich





## Syntoniseur de radio digitale DR 53



### Guide d'utilisation

Français

## Table des matières





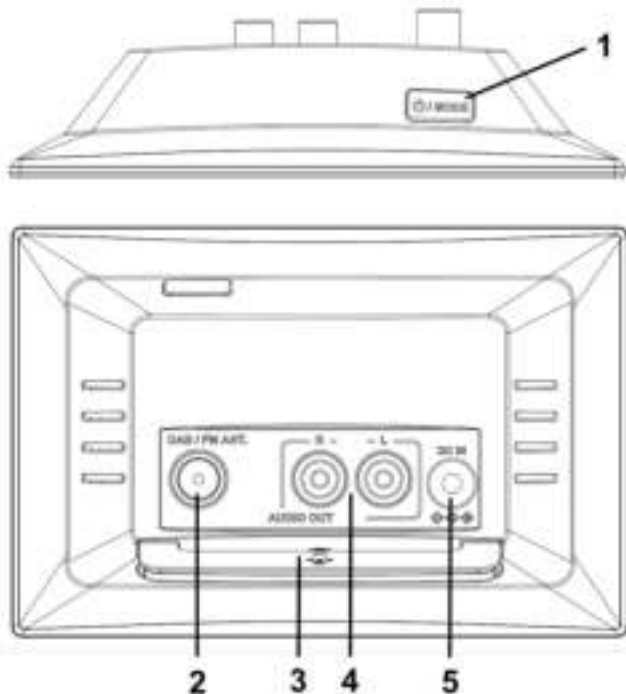



1. Présentation de la radio et de ses éléments de commande.....	27
1.1. Télécommande.....	28
2. Contenu du paquet.....	28
3. Avant de commencer.....	29
3.1. Branchement électrique.....	29
4. Fonctions de base.....	29
4.1. Réglage du volume.....	29
4.2. Navigation dans les menus.....	29
4.3. Changer de mode DAB+, FM ou Bluetooth.....	29
5. Menu principal.....	29
6. Mode radio numérique DAB+.....	30
6.1. Recherche automatique de canaux DAB+.....	30
6.2. Liste des canaux.....	30
6.3. Enregistrement/affichage des canaux favoris.....	30
6.4. DAB+ diaporama.....	30
6.5. Menu DAB+.....	30
7. Mode FM.....	31
7.1. Recherche de canaux FM.....	31
7.2. Liste des canaux.....	31
7.3. Réglage manuel de la fréquence FM.....	31
7.4. Enregistrement/affichage des canaux favoris.....	31
7.5. Menu FM.....	31
8. Bluetooth.....	32
9. Réglages des alarmes.....	33
9.1. Réglage des alarmes.....	33
9.2. Arrêter l'alarme.....	33
10. Réglages.....	33
11. Mode Seniors.....	34
12. Données techniques.....	35
13. Informations sur la garantie et le recyclage.....	35
13.1. Déchets d'Équipements Électriques et Électroniques (DEEE) et recyclage.....	36
14. Adresse du service et ligne d'assistance technique.....	36
15. Déclaration de conformité.....	36

## 1. Présentation de la radio et de ses éléments de commande



N°	Description	Fonction
1	Touche Veille/Mode	Maintenir la touche appuyée = marche/arrêt Appuyer brièvement sur la touche = changer de mode
2	Prise d'antenne	Connecter l'antenne DAB/FM
3	Support pour régler l'angle de vue	Installer le support pour régler l'angle de vue à cet endroit
4	Sortie audio	RCA L/R à connecter à la sortie audio
5	Entrée alimentation courant continu (DC IN)	Alimentation électrique

## 1.1. Télécommande

N°	Description	Fonctions
1		Change le mode : FM, DAB+, BT, AUX-IN
2		Met la radio en marche ou arrêt (veille)
3		Affiche le menu principal
4		Défiler les menus vers le haut ou le bas
5		Affiche le menu DAB ou FM
6	OK	Confirme votre sélection
7		Affiche le menu des favoris
8		Réduit le volume
9		Met la radio en mode silencieux (muet)
10		Augmente le volume
11	1 à 6	Emplacements favoris 1 à 6



Installez deux piles AAA dans le compartiment à piles.

Prenez soin de les installer conformément à la polarité indiquée à l'intérieur.

## 2. Contenu du paquet

- Adaptateur Albrecht DR 53
- Support pour régler l'angle de vue
- Télécommande avec piles
- Câble audio RCA vers RCA
- Adaptateur RCA vers 3,5mm
- Câble d'antenne
- Alimentation électrique
- Guide d'utilisation



### 3. Avant de commencer

#### 3.1. Branchement électrique

1. Installez le support permettant de régler l'angle de vue à l'arrière de l'adaptateur. Vous pouvez choisir entre « Angle de vue inférieur » (62°) et « Angle de vue supérieur » (70°).
2. Branchez l'alimentation dans la prise située à l'arrière de l'adaptateur et placez le câble d'antenne dans un espace ouvert pour obtenir une puissance de signal maximale.
3. Connectez le câble audio RCA à la prise de sortie audio de l'adaptateur Albrecht DR 53 et l'autre extrémité à un appareil de sortie audio approprié, tel qu'une chaîne stéréo, enceintes actives, etc.
4. Branchez l'alimentation dans une prise secteur.
5. L'adaptateur démarre automatiquement et effectue une recherche complète de la bande DAB+ lors de sa première mise en marche.
6. Lorsque la recherche est terminée, la radio sintonise la première station disponible. Par défaut, les stations sont triées d'abord par chiffres puis par lettres.
7. Appuyez sur la touche  pour mettre l'adaptateur en veille.

### 4. Fonctions de base

#### 4.1. Réglage du volume

Utilisez les touches du volume  de la télécommande pour régler le volume.

#### 4.2. Navigation dans les menus

- Utilisez les touches fléchées  pour parcourir les menus
- Passer au prochain sous-MENU en appuyant sur **OK**
- Retournez au MENU précédent en appuyant sur 

#### 4.3. Changer de mode DAB+, FM ou Bluetooth

Appuyez sur la touche  **MODE** de la télécommande ou sur le dessus de l'adaptateur pour basculer entre les modes DAB+/FM/Bluetooth

### 5. Menu principal

Appuyez sur la **touche Accueil**  de la télécommande pour accéder au menu principal. Vous pouvez choisir entre DAB, Liste des favoris, FM, Bluetooth, Paramètres, Alarme et Mode Seniors.



## 6. Mode radio numérique DAB+

### 6.1. Recherche automatique de canaux DAB+

Lors de la première utilisation, la radio effectue automatiquement une recherche complète des canaux. Pour procéder à une nouvelle recherche des canaux ultérieurement (après un déménagement par exemple), allez dans le  menu principal et sélectionnez **Full Scan**.

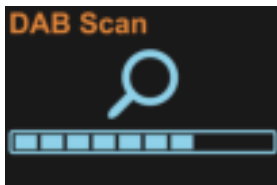



### 6.2. Liste des canaux

Une fois la recherche terminée, vous avez la possibilité de consulter tous les canaux actuellement disponibles dans la liste des canaux.

Pour ce faire, utilisez la touche  pour accéder au menu DAB+ et sélectionnez **Liste des stations** ou appuyez sur les touches fléchées ▲/▼ de la télécommande pendant le fonctionnement de la radio.

### 6.3. Enregistrement/affichage des canaux favoris

Pour enregistrer le canal DAB+ en cours comme favori, maintenez la touche  enfoncée pendant env. 2 secondes. Sélectionnez à présent un emplacement de mémoire libre et confirmez votre sélection en appuyant sur **OK**. Vous avez également la possibilité de maintenir l'une des touches 1 à 6 de la télécommande enfoncée.

Pour rappeler un favori plus tard, il suffit d'appuyer brièvement sur la touche de favori correspondante de la télécommande ou de sélectionner un canal dans le menu **PRESET**. Vous pouvez y accéder en appuyant sur la touche  de l'appareil / de la télécommande ou sur le menu principal.

Jusqu'à 60 présélections de stations sont disponibles, qui peuvent être «mélangées» avec des stations DAB+ et FM. Les emplacements mémoire sont indépendants du mode de réception, de sorte que l'emplacement mémoire 1, par exemple, peut être occupé par une station FM et l'emplacement mémoire 2 par une station DAB.

### 6.4. DAB+ diaporama

Si le canal en cours propose un logo de canal ou une couverture d'album, vous avez la possibilité d'agrandir le logo en plein écran en appuyant sur **OK**. Appuyez de nouveau sur cette touche pour faire revenir l'affichage à l'écran de lecture.

### 6.5. Menu DAB+

En mode DAB+, appuyez sur la touche **MENU** ou appuyez et maintenez la touche  de la télécommande enfoncée pour afficher le menu DAB+. À partir de là, vous avez la possibilité d'afficher la liste des canaux ou démarrer une nouvelle recherche de canaux. Vous pouvez également classer les canaux de la liste par multiplex, par nom ou par disponibilité actuelle. La fonction DRC (Dynamic range compression) réduit la différence de volume entre les sections silencieuses et bruyantes du programme et peut être configurée en deux intensités. Il est possible de supprimer de la liste les canaux DAB+ qui ne sont pas disponibles actuellement dans l'option de menu « Senderliste bereinigen » (Mise à jour de la liste des canaux). Enfin, il est possible d'afficher le menu principal directement à partir de ce menu.

## 7. Mode FM

Le symbole de la barre situé au milieu de l'écran indique l'intensité du signal FM reçu par l'appareil.

### 7.1. Recherche de canaux FM

Lors de la première utilisation, la radio effectue automatiquement une recherche complète des canaux.

Pour procéder à une nouvelle recherche des canaux ultérieurement (après un déménagement par exemple), allez dans le  menu principal et sélectionnez **Full Scan**.

### 7.2. Liste des canaux

Une fois la recherche terminée, vous pouvez consulter tous les canaux actuellement disponibles dans la liste des canaux. Pour ce faire, sélectionnez l'option de menu « Senderliste » (Liste des canaux) dans le menu principal. Il est possible de l'afficher en appuyant sur la touche  de la télécommande.

Parcourez la liste des canaux à l'aide de la molette rotative de la radio ou des touches fléchées ▲/▼ de la télécommande et confirmez votre sélection en appuyant sur **OK**.

### 7.3. Réglage manuel de la fréquence FM

Utilisez les boutons ▲/▼ de la télécommande, pour modifier la fréquence FM par intervalle de 0,05 MHz. Maintenez une des touches fléchées enfoncée pour rechercher automatiquement le prochain canal disponible.



### 7.4. Enregistrement/affichage des canaux favoris

Il est également possible d'enregistrer les canaux FM comme favoris et de rapidement les rappeler. L'opération est similaire à la procédure exécutée pour les canaux DAB, voir „6.3. Enregistrement/affichage des canaux favoris“ à la page 30.

### 7.5. Menu FM

En mode FM, appuyez sur la touche  de la télécommande enfoncée pour afficher le menu FM. À partir de là, vous avez la possibilité d'afficher la liste des canaux ou démarrer une nouvelle recherche de canaux. L'option du menu « Sensibilité de la recherche » permet de définir si seuls les canaux avec intensités fortes ou tous les canaux détectés doivent être pris en compte lors de la recherche des canaux. L'option du menu « Réglages audio » détermine si les canaux stéréo doivent être utilisés ou si la lecture doit être limitée aux canaux mono. Enfin, il est possible d'afficher le menu principal directement à partir de ce menu.

## 8. Bluetooth

Pour passer en mode Bluetooth, appuyez sur  **MODE** de la télécommande ou sur le dessus de l'adaptateur, puis sélectionnez **Bluetooth**.

Activez ensuite Bluetooth sur votre appareil mobile (smartphone, tablette, etc.), recherchez les appareils actifs et connectez « Albrecht DR 53 ».

Si la radio est correctement connectée, la musique peut maintenant être transmise via l'adaptateur. Grâce à la toute dernière puce Bluetooth ISSC de l'appareil qui prend en charge la technologie ID3, les informations sur les chansons jouées sur votre appareil mobile s'afficheront sur l'écran de l'adaptateur.

Si l'adaptateur est apparié avec un appareil mobile et que vous souhaitez connecter le DR53 à un autre téléphone, allez dans le menu et sélectionnez l'appairage Bluetooth. La connexion Bluetooth actuelle est déconnectée et vous pouvez maintenant coupler un autre appareil mobile avec l'adaptateur.



## 9. Réglages des alarmes

### 9.1. Réglage des alarmes

1. Accédez au menu principal  et sélectionnez **Alarme**
2. Sélectionnez entre **Alarme 1** et **Alarme 2** et confirmez avec **OK**.

Vous pouvez alors choisir les options d'alarme suivantes :

- **Alarme** : choisissez entre **Éteinte**, **Quotidienne**, **Une fois**, **Jours de semaine** ou **Fins de semaine**
- **Heure** : utilisez les touches fléchées **▲/▼** pour régler l'heure de l'alarme.
- **Mode** : choisissez si l'alarme doit émettre un bruit de *Bipeur* ou émettre les stations *DAB/FM*
- **Enregistrer** : n'oubliez pas d'**Enregistrer** les réglages de l'alarme lorsque vous avez fini

Une fois l'alarme réglée correctement, le symbole de l'alarme apparaît à l'écran.

### 9.2. Arrêter l'alarme

Une fois l'alarme déclenchée, vous pouvez l'arrêter en appuyant sur la touche  **Veille**. Appuyez sur une touche quelconque pour lancer le rappel d'alarme. L'alarme se déclenche à nouveau après 5 minutes. L'adaptateur affiche un compte à rebours avec le temps restant jusqu'à la prochaine alarme.

## 10. Réglages

Accédez aux paramètres du menu principal ou des menus individuels des différents modes de fonctionnement.

Ici, vous pouvez procéder aux réglages suivants :

- Réglage de la minuterie de veille
- Ajustement de l'égaliseur : Huit configurations prédéfinies
- Réglage de la luminosité de l'écran lorsqu'il est en marche et en veille
- Réglage de la langue : choisissez entre l'anglais, le français et sept autres langues
- Réinitialisation de la radio aux réglages d'usine
- Affichage de la version actuelle du logiciel

Appuyez à nouveau sur la touche **MENU** si vous souhaitez quitter le menu principal sans faire de sélection.



## 11. Mode Seniors

Pour faciliter davantage le fonctionnement de la radio Albrecht DR 53, il est possible d'activer le mode seniors. En mode seniors, il est pratiquement impossible de se tromper lorsque l'on met la radio en marche, car presque toutes les options/boutons sont désactivés. Vous ne courez plus le risque de mal régler la radio « par inadvertance ».

Lorsque ce mode est activé, seules les fonctions suivantes sont disponibles :

- Mise en marche/arrêt
- Réglage du volume
- Recherche des canaux favoris (touches numériques de 1 à 6)

Pour activer le mode Seniors, accédez au menu principal grâce à la touche **HOME** et sélectionnez le mode Seniors. Appuyez sur la fonction et une icône de serrure  s'affiche à l'écran. Pour désactiver, appuyez rapidement et de manière successive sur les touches numériques 1 puis 3 de la télécommande.

**Attention : Veuillez noter que seuls les six canaux favoris enregistrés sont disponibles lorsque le mode Seniors est activé. Dans ce cas, les autres canaux ou modes de lecture ne peuvent plus être utilisés. Veuillez donc enregistrer au préalable les canaux souhaités dans les favoris.**



## 12. Données techniques

Nom de modèle	DR 53
Description	Syntonisation DAB/FM
Écran	Écran couleur TFT 4 pouces
Alimentation électrique	Sortie 5 V 1 A Entrée 100-240 V CA, 50/60 Hz, 0,35 A
DAB	Bande III, 174 MHz à 240 MHz
FM	87,5 MHz à 108 MHz
Fréquences et puissance d'émission	WiFi: 2,3995 – 2,4845 GHz; 100 mW Bluetooth: 2,402 – 2,480 GHz; 1 mW
Branchements	Entrée pour la source d'alimentation DC IN (courant continu) IEC (antenne) Sortie audio (2 x RCA L/R)
Consommation en veille	< 1 watt
Dimensions (L/H/P)	135/90/43 mm
Poids	180 g

### Unité d'alimentation

Fabricant	ShenZhen Huoniu Technology Co., Ltd
Adresse	Blk 5, The 4th Industrial Zone, Xitian Community, GongMing Town, GuangMing New District, Shenzhen, 518106 Guangdong, China
Modèle	HNAD050100E1
Voltage d'entrée	100 – 240 V AC
Fréquence d'entrée	50/60 Hz
Sortie	DC 5,0 V 1,0 A 5,0 W 
Efficacité moyenne	76,58 %
Rendement à charge légère (10 %)	74,85 %
Consommation électrique sans charge	0,07 W

## 13. Informations sur la garantie et le recyclage

### Garantie de 2 ans à partir de la date d'achat

Le fabricant/revendeur garantit cet appareil pendant deux ans à compter de sa date d'achat. Cette garantie couvre tous les défauts de fonctionnement dus à des composants défectueux ou des fonctions incorrectes, survenant pendant la période de garantie, mais non ceux consécutifs à une usure ou une détérioration telle que, sans y être limité : piles usées, rayures sur l'écran, boîtier endommagé, antenne cassée ; ni ceux consécutifs à des effets externes tels que corrosion, surtension provoquée par une alimentation externe inadaptée ou l'utilisation d'accessoires inappropriés. Les défauts dus à une utilisation non prévue sont également exclus de la garantie.

Pour tout recours en garantie, prenez contact avec votre revendeur local. Soit il procédera à la réparation de votre appareil, soit il vous le remplacera, soit il l'enverra à un service après-vente agréé. Vous pouvez également contacter directement notre service après-vente. Joignez une preuve d'achat et un descriptif, le plus clair possible, du problème rencontré avec votre appareil.

### 13.1. Déchets d'Équipements Électriques et Électroniques (DEEE) et recyclage



Les lois européennes ne permettent plus de vous débarrasser de vos appareils électriques ou électroniques désuets ou défectueux en les jetant avec les ordures ménagères. Vous devez les déposer auprès d'un point de collecte afin qu'ils soient recyclés ou éliminés correctement. Cette initiative, financée par l'industrie, permet de protéger notre environnement et de récupérer des matières premières précieuses.

### 14. Adresse du service et ligne d'assistance technique

(Pour les appareils vendus en Allemagne)

**Alan Electronics GmbH**

**Service**

**Daimlerstraße 1g**

**63303 Dreieich**

**Allemagne**

Contactez notre service d'assistance par téléphone au **+49 (0) 6103 9481 66** (frais normaux pour le réseau fixe allemand) ou par e-mail à **service@albrecht-midland.de**

### 15. Déclaration de conformité

Par la présente, Alan Electronics GmbH déclare que l'équipement Albrecht DR53 est conforme à la Directive 2014/53/EU. Le texte intégral de la déclaration de conformité UE est disponible à l'adresse Internet suivante : [www.alan-electronics.de](http://www.alan-electronics.de)



**Erreurs d'impression réservées.**

**Nous nous réservons le droit de modifier toute information rapportée dans ce document sans préavis.**

© 2021 Alan Electronics GmbH - Daimlerstraße 1g - 63303 Dreieich - Allemagne

## Sintonizzatore radio digitale DR 53



**Manuale**

**Italiano**

## Indice





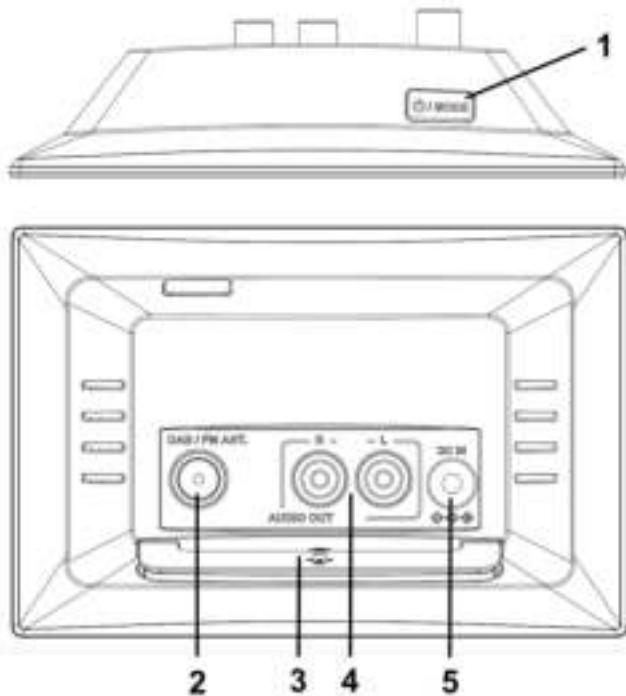



1. Aspetto e descrizione dei pulsanti .....	39
1.1. Telecomando .....	40
2. Contenuto della fornitura .....	40
3. Informazioni prima dell'utilizzo .....	41
3.1. Collegamento alimentazione .....	41
4. Funzioni base .....	41
4.1. Regolazione del volume .....	41
4.2. Navigazione nei MENU .....	41
4.3. Modalità modifica tra DAB+, FM e Bluetooth .....	41
5. Menu principale .....	41
6. Modalità radio digitale DAB+ .....	42
6.1. Ricerca delle stazioni DAB+ .....	42
6.2. Elenco delle stazioni .....	42
6.3. Memorizzazione / Richiamo delle stazioni preferite .....	42
6.4. Presentazione DAB+ .....	42
6.5. Menu DAB+ .....	42
7. Modalità FM .....	43
7.1. Ricerca delle stazioni UKW .....	43
7.2. Elenco delle stazioni .....	43
7.3. Impostazione manuale della frequenza UKW .....	43
7.4. Memorizzazione / Richiamo delle stazioni preferite .....	43
7.5. Menu UKW .....	43
8. Bluetooth .....	44
9. Impostazioni sveglia .....	44
9.1. Impostazione della sveglia .....	44
9.2. Arresto della sveglia .....	44
10. Impostazioni .....	45
11. Modalità anziani .....	45
12. Dettagli tecnici .....	46
13. Garanzia e informazioni sul riciclaggio .....	46
13.1. RAEE e riciclaggio .....	47
14. Indirizzo assistenza e numero verde tecnico .....	47
15. Dichiarazione di Conformità .....	47

## 1. Aspetto e descrizione dei pulsanti



N.	Descrizione	Funzione
1	Pulsante Standby/Modalità	Premere e tenere premuto = accensione/spegnimento Pressione breve = cambiare modalità
2	Preso antenna	Collegare l'antenna DAB/FM
3	Supporto ad angolo regolabile	Installare il supporto ad angolo regolabile qui
4	Uscita audio	RCA S/D per connessione all'uscita audio
5	IN CC	Alimentatore

## 1.1. Telecomando

N.	Descrizione	Funzioni
1		Cambio di modalità: UKW, DAB+, BT, AUX-IN
2		Consente di accendere o spegnere la radio (Standby)
3		Consente l'accesso al menu principale
4		Consente lo spostamento nel menu verso l'alto o il basso
5		Consente l'apertura del menu DAB o UKW
6	OK	Per confermare la selezione
7		Accesso al menu dei preferiti
8		Diminuzione del volume
9		Disattivazione dell'audio della radio (Muto)
10		Aumento del volume
11	1 - 6	Spazi di memoria delle stazioni preferite 1 - 6



Installare due batterie AAA nel vano batteria.

Assicurarsi di inserirle con la corretta polarità come indicato nel vano.

## 2. Contenuto della fornitura

- Adattatore Albrecht DR 53
- Supporto ad angolo regolabile
- Telecomando con batterie
- Cavo audio RCA a RCA
- Adattatore da RCA a jack 3,5 mm
- Cavo dell'antenna
- Alimentatore
- Manuale dell'utente





### 3. Informazioni prima dell'utilizzo

#### 3.1. Collegamento alimentazione



1. Installare il supporto ad angolo regolabile sul retro dell'adattatore. È possibile selezionare tra "Angolo di visione inferiore" (62°) e "Angolo di visione superiore" (70°).
2. Collegare l'alimentatore alla presa sul retro dell'adattatore e porre il cavo dell'antenna in uno spazio libero per ottenere la potenza di segnale massima.
3. Collegare il cavo audio RCA con alla presa uscita audio del sintonizzatore Albrecht DR 53 e l'altra estremità a un dispositivo di uscita audio idoneo come impianto stereo domestico, altoparlanti attivi ecc.
4. Collegare l'alimentatore alla presa di corrente a muro.
5. L'adattatore si avvia automaticamente ed esegue una scansione completa della banda DAB+ al primo utilizzo.
6. Quando la scansione è completa, la radio selezionerà la prima stazione disponibile e inizierà la riproduzione. Come impostazione predefinita, le stazioni sono prima ordinate per numero e poi per lettera.
7. Premere il pulsante  per porre l'adattatore in standby.

### 4. Funzioni base

#### 4.1. Regolazione del volume

Utilizzare i tasti volume  sul telecomando per regolare il volume.

#### 4.2. Navigazione nei MENU

- Utilizzare i tasti freccia  per scorrere tra i menu.
- Passare al sotto MENU successivo premendo **OK**
- Tornare al MENU precedente premendo 

#### 4.3. Modalità modifica tra DAB+, FM e Bluetooth

Premere il pulsante  **MODE** sul telecomando o sul lato superiore dell'adattatore per commutare tra le modalità DAB+/FM/Bluetooth

### 5. Menu principale

Premere il pulsante **Home**  sul telecomando per accedere al menu principale.

È possibile selezionare tra DAB, Elenco dei preferiti, FM, Bluetooth, Impostazioni, Sveglia e Modalità anziani.



## 6. Modalità radio digitale DAB+

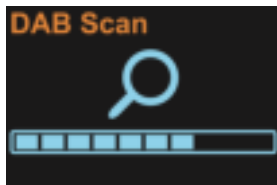

### 6.1. Ricerca delle stazioni DAB+

Quando viene utilizzata per la prima volta, la radio esegue automaticamente una scansione completa delle stazioni. Se si desidera eseguire di nuovo la scansione in un secondo momento (ad esempio dopo un trasloco), vai al  menu principale e seleziona **Full Scan**.





### 6.2. Elenco delle stazioni

Al termine della scansione sarà possibile visualizzare nell'elenco delle stazioni tutte le stazioni disponibili al momento.

Per farlo, usare il tasto  per andare al menu DAB+ e selezionare Elenco stazioni o premere i tasti freccia  /  sul telecomando durante il funzionamento della radio.

### 6.3. Memorizzazione / Richiamo delle stazioni preferite

Se si desidera memorizzare nell'elenco dei preferiti la stazione DAB+ corrente, tenere premuto il tasto  per circa 2 secondi. Ora selezionare una posizione di memoria libera e confermare la selezione con **OK**. In alternativa, premere uno dei tasti di memorizzazione delle stazioni 1-6 sul telecomando.

Per richiamare nuovamente una stazione preferita, è sufficiente premere brevemente il tasto di preselezione corrispondente sul telecomando oppure selezionare una stazione tramite il menu **PRESET**. Ciò è possibile tramite il tasto  dell'apparecchio / sul telecomando o accendendo al menu principale.

Sono disponibili fino a 60 stazioni preimpostate, che possono essere "mescolate" con stazioni DAB+ e FM. Le posizioni di memoria sono indipendenti dalla modalità di ricezione, quindi la posizione di memoria 1, per esempio, può essere occupata con una stazione FM e la posizione di memoria 2 con una stazione DAB.

### 6.4. Presentazione DAB+

Se la stazione corrente fornisce il logo della stazione o la copertina dell'album, sarà possibile ingrandire il logo a schermo intero premendo **OK**. Premere nuovamente il medesimo tasto per ritornare alla visualizzazione della schermata di riproduzione.

### 6.5. Menu DAB+

Premere il tasto **MENU** in modalità DAB+ o tenere premuto il tasto  del telecomando per richiamare il menu DAB+. Una volta entrati nel menu sarà possibile richiamare l'elenco delle stazioni preferite o avviare una nuova scansione delle stazioni. Oltre a questo, è possibile organizzare l'elenco delle stazioni in base al multiplex, al nome o alla disponibilità del momento. La funzione DRC (Dynamic range compression) riduce la differenza di volume tra le sezioni silenziose e quelle rumorose del programma e può essere configurata secondo due intensità. Tramite la voce di menu "Cancella l'elenco delle stazioni" è possibile rimuovere le stazioni DAB+ che non sono al momento disponibili dall'elenco delle stazioni. Infine, il menu principale può essere richiamato direttamente da questo menu.

## 7. Modalità FM

Il simbolo a barre al centro dello schermo indica l'intensità del segnale FM ricevuto dall'apparecchio.

### 7.1. Ricerca delle stazioni UKW

Quando viene utilizzata per la prima volta, la radio esegue automaticamente una scansione completa delle stazioni.

Se si desidera eseguire di nuovo la scansione in un secondo momento (ad esempio dopo un trasloco), vai al  menu principale e seleziona **Full Scan**.

### 7.2. Elenco delle stazioni

Al termine della scansione sarà possibile visualizzare nell'elenco delle stazioni tutte le stazioni disponibili al momento. Per tale scopo, selezionare la voce di menu "Elenco delle stazioni" nel menu principale. Ciò è possibile tramite il tasto  del telecomando.

Navigare nell'elenco delle stazioni con la manopola della radio o tramite i tasti a freccia **▲/▼** del telecomando, dopodiché confermare la selezione con **OK**.

### 7.3. Impostazione manuale della frequenza UKW

Utilizzare i tasti **▲/▼** del telecomando, per modificare la frequenza UKW a passi da 0,05 MHz. Tenere premuto uno dei tasti a freccia per cercare la successiva stazione disponibile.



### 7.4. Memorizzazione / Richiamo delle stazioni preferite

Anche le stazioni UKW possono essere salvate nell'elenco dei preferiti ed essere richiamate rapidamente. La procedura è identica a quella per le stazioni DAB, fare riferimento a „6.3. Memorizzazione / Richiamo delle stazioni preferite” on page 42.

### 7.5. Menu UKW

Premere il tasto **MENU** in modalità UKW oppure tenere premuto il tasto  del telecomando per richiamare il menu UKW. Una volta entrati nel menu sarà possibile richiamare l'elenco delle stazioni preferite o avviare una nuova scansione delle stazioni. Tramite la voce di menu "Sensibilità di scansione" è possibile impostare se nella scansione delle stazioni devono essere considerate solo le stazioni con segnale forte o tutte le stazioni rilevate. La voce di menu "Impostazioni audio" determina se si devono utilizzare stazioni stereo o se la riproduzione è limitata alle stazioni mono. Infine, il menu principale può essere richiamato direttamente da questo menu.

## 8. Bluetooth

Per passare alla modalità Bluetooth, premere  **MODE** sul telecomando o sul lato superiore dell'adattatore e selezionare **Bluetooth**.

Quindi attivare il Bluetooth sul proprio dispositivo mobile (ad es. smartphone, tablet ecc.), ricercare i dispositivi attivi e collegare ad "Albrecht DR 53".

Se la radio è collegata con successo, la musica può essere trasmessa all'adattatore. Grazie al più recente chip Bluetooth ISCC che supporta ID3 installato all'interno dell'unità, le informazioni del brano dal proprio dispositivo mobile saranno visualizzate sullo schermo dell'adattatore.

Se l'adattatore è accoppiato a un dispositivo mobile e si desidera collegare il DR 53 a un altro telefono, andare al menu e selezionare l'accoppiamento Bluetooth. La connessione Bluetooth corrente viene scollegata e ora è possibile accoppiare un altro dispositivo mobile con l'adattatore.

## 9. Impostazioni sveglia

### 9.1. Impostazione della sveglia

1. Andare alla schermata principale  e selezionare **Sveglia**
2. Selezionare tra **Sveglia 1** e **Sveglia 2** e confermare con **OK**.

Ora è possibile impostare le seguenti opzioni della sveglia:

- **Sveglia:** Selezionare tra **Spenta**, **Giornaliera**, **Una volta**, **Giorni feriali** o **Fine settimana**
- **Ora:** utilizzare i tasti freccia **▲/▼** per impostare l'ora della sveglia
- **Modalità:** selezionare se la sveglia deve suonare come *Cicalino* o stazione *DAB/FM*
- **Salva:** al termine non dimenticare di **Salvare** le impostazioni della sveglia

Una volta che la sveglia è impostata correttamente il simbolo della sveglia è indicato sul display.

### 9.2. Arresto della sveglia

Una volta che la sveglia è avviata, è possibile spegnerla premendo il pulsante  **Standby**. Premere un qualsiasi pulsante per avviare lo snooze della sveglia. La sveglia suonerà nuovamente dopo 5 minuti. L'adattatore mostra un timer di conto alla rovescia con il tempo restante fino alla sveglia successiva.

## 10. Impostazioni

Richiamare le impostazioni dal menu principale o dai singoli menu delle varie modalità di funzionamento. Qui sarà possibile effettuare le seguenti impostazioni:

- Impostare il timer di spegnimento automatico
- Impostare l'equalizzatore: otto configurazioni predefinite
- Regolare la luminosità dello schermo in modalità operativa e in standby
- Impostare la lingua: selezionare tra inglese, italiano e altre sette lingue
- Riportare la radio alle impostazioni di fabbrica
- Visualizzare la versione corrente del software

Premere nuovamente il tasto **MENU** se si desidera abbandonare il menu senza eseguire alcuna selezione.



## 11. Modalità anziani

Per rendere l'utilizzo della radio Albrecht DR 53 ancora più semplice, è possibile attivare la modalità anziani. In modalità anziani è praticamente impossibile dare comandi sbagliati, poiché tutte le opzioni o i tasti sono disattivati. Non si corre più il rischio che la radio venga regolata in modo errato "accidentalmente".

Quando la modalità è attiva saranno disponibili solo le seguenti funzioni:

- Accensione/spengimento
- Regolazione del volume
- Richiamo delle stazioni preferite (tasti numerici 1-6)

Per attivare la modalità anziani, aprire il menu principale con il tasto **HOME** dopodiché selezionare la modalità anziani. Confermando la funzione, viene visualizzato un simbolo del lucchetto  nel display. Per disattivare la modalità, premere in rapida successione i tasti numerici 1 e 3 sul telecomando.

**Attenzione:** tenere presente che con la modalità anziani attivata, saranno disponibili solamente le sei stazioni memorizzate nei preferiti. Non sarà più possibile utilizzare altre stazioni o modalità di riproduzione. Pertanto, memorizzare le stazioni desiderate nei preferiti anticipatamente.



## 12. Dettagli tecnici

Nome modello	DR 53
Descrizione	Sintonizzatore DAB/FM
Schermo	Display a colori 4,0" TFT
Alimentatore	Uscita 5 V 1 A Ingresso 100-240 V CA, 50/60 Hz, 0,35 A
DAB	Banda III, da 174 MHz a 240 MHz
FM	da 87,5 MHz a 108 MHz
Frequenze di trasmissione e potenza	WiFi: 2,3995 – 2,4845 GHz; 100 mW Bluetooth: 2,402 – 2,480 GHz; 1 mW
Conessioni	DC IN (alimentatore) IEC (antenna) Uscita audio (2x RCA S/D)
Consumo energia in standby	< 1,0 Watt
Dimensioni (L/A/P)	135/90/43 mm
Peso	180 g

### Unità di alimentazione

Produttore	ShenZhen Huoniu Technology Co., Ltd
Indirizzo	Blk 5, The 4th Industrial Zone, Xitian Community, GongMing Town, GuangMing New District, Shenzhen, 518106 Guangdong, China
Modello	HNAD050100E1
Voltaggio d'ingresso	100 – 240 V AC
Frequenza d'ingresso	50/60 Hz
Uscita	DC 5,0 V 1,0 A 5,0 W 
Efficienza media	76,58 %
Efficienza a carico leggero (10 %)	74,85 %
Consumo di energia senza carico	0,07 W

## 13. Garanzia e informazioni sul riciclaggio

### 2 anni di garanzia dalla data di acquisto

Il costruttore/rivenditore garantisce questo prodotto per due anni dalla data di acquisto. Questa garanzia include tutti i malfunzionamenti causati da componenti difettosi o funzioni non corrette entro il periodo di garanzia escludendo l'usura, come battere scariche, graffi sul display, alloggiamento difettoso, antenna rotta e difetti dovuti a effetti esterni quali corrosione, sovratensione attraverso alimentazione esterna impropria o l'uso di accessori non idonei. Difetti dovuti all'uso non inteso sono esclusi dalla garanzia.

Contattare il rivenditore locale per le richieste di interventi in garanzia. Il rivenditore riparerà o sostituirà il prodotto o lo invierà a un centro assistenza autorizzato. È possibile anche contattare direttamente il servizio assistenza. Includere la prova di acquisto con il prodotto e descrivere il malfunzionamento in modo quanto più chiaro possibile.

### 13.1. RAEE e riciclaggio



Le leggi Europee non consentono lo smaltimento di dispositivi vecchi o elettrici o elettronici difettosi con i rifiuti domestici. Portare il prodotto a un punto di raccolta comunale per lo smaltimento. Questo sistema è finanziato dall'industria e assicura uno smaltimento ecologico e il riciclaggio di materie prime di valore.

### 14. Indirizzo assistenza e numero verde tecnico

(per unità vendite in Germania)

**Alan Electronics GmbH**

**Assistenza**

**Daimlerstraße 1g**

**63303 Dreieich**

**Germania**

Contattare il nostro numero verde di assistenza per telefono **+49 (0) 6103 9481 66** (costi regolari per la Germania da rete fissa) o e-mail a **service@albrecht-midland.de**

### 15. Dichiarazione di Conformità

Con la presente, Alan Electronics GmbH dichiara che il dispositivo radio tipo Albrecht DR53 è conforme alla Direttiva 2014/53/UE. Il testo completo della dichiarazione di conformità UE è disponibile al seguente indirizzo internet: [www.alan-electronics.de](http://www.alan-electronics.de)



Italiano

**Errori di stampa riservati.**

**Le informazioni in questo manuale d'uso sono soggette a modifiche senza preavviso.**

© 2021 Alan Electronics GmbH, Daimlerstraße 1g - 63303 Dreieich - Germania

