

# Amica

**AI3539 / AI3549**  
**AI3546 / AI9557**

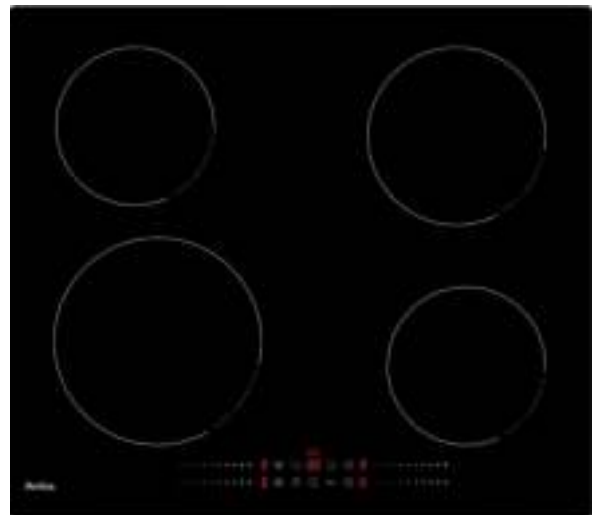

## INSTRUCTIES VOOR GEBRUIK

INDUCTIETAFEL

*Raadpleeg de gebruiksaanwijzing voordat u dit apparaat installeert en gebruikt.*

(01.2019/1)

# HET LEZEN VAN DE INSTRUCTIES

Deze handleiding bevat hoofdstukken over veiligheidsinstructies, bedieningsinstructies, installatie-instructies en tips voor het oplossen van problemen. Het zorgvuldig lezen van deze instructies voordat u deze kookplaat in gebruik neemt, zal u helpen om het product op de juiste wijze te bedienen en te onderhouden.

## VOORDAT U CONTACT OPNEEMT MET UW SERVICEAFDELING

Het hoofdstuk met tips voor het oplossen van problemen helpt u een aantal veel voorkomende problemen zelf op te lossen zonder dat u een beroep hoeft te doen op professionele technici.

## OPMERKING:

De fabrikant kan, in overeenstemming met een beleid van voortdurende productontwikkeling en actualisering, alle noodzakelijke wijzigingen aanbrengen zonder voorafgaande kennisgeving.

## SAMENVAT TING

.....	VEILIGHEIDSAANWIJZINGEN	3
BESCHRIJVING VAN HET	<b>Verklaring van de fabrikant</b>	APPARAAT 12
INSTALLATIE VAN	.....	HET TOESTEL 14
ADVIES VOOR GEBRUIK EN GEBRUIK VAN DE	.....	TABEL 17
• Laagspanningsrichtlijn (LVD) <b>2014/35/EU</b> ,	.....	
• Richtlijn op elektromagnetische compatibiliteit (EMC) <b>2014/30/EU</b> ,	.....	REINIGING 25
• Richtlijn ecologisch ontwerp (ERP) <b>2009/125/EG</b> .	.....	PROBLEEMOPLOSSING 26
• RöhS-richtlijn <b>2011/65/EG</b>	.....	

Het wordt aldus gemerkt met het symbool en  gaat vergezeld van een verklaring van overeenstemming die ter beschikking wordt gesteld van de marktregulators

# VEILIGHEIDSINSTRUCTIES



## **BELANGRIJK! LEES ALLE INSTRUCTIES VOOR GEBRUIK**



### **WAARSCHUWING!**

Het is zeer belangrijk dat deze handleiding bij het toestel wordt bewaard voor toekomstige raadpleging. Indien dit apparaat aan iemand anders wordt overgedragen, dient de handleiding bij het apparaat te worden gevoegd, zodat de nieuwe gebruiker over de werking ervan kan worden geïnformeerd. Deze waarschuwingen worden gegeven voor uw veiligheid en de veiligheid van anderen. Lees deze zorgvuldig door voordat u de tafel installeert en gebruikt.

Raadpleeg de volgende hoofdstukken van deze handleiding voor informatie over de installatie, de behandeling, het onderhoud en de verwijdering van het toestel.

**Dit apparaat is bedoeld voor gebruik in huishoudelijke (privé) toepassingen, maar niet voor soortgelijke toepassingen zoals:**

**- keukenruimten voor personeel in winkels, kantoren en andere professionele omgevingen**

**- boerderijen en gebruik door gasten van hotels, motels en andere residentiële omgevingen**

**- bed and breakfast type omgevingen**

**- catering en soortgelijke toepassingen, inclusief detailhandel**

**Gebruik het niet voor commerciële of industriële doeleinden of voor enig ander doel dan waarvoor het is ontworpen, d.w.z. voor het koken van levensmiddelen in huis.**

## **Installatie**

• Dit toestel is zwaar; wees voorzichtig wanneer u het verplaatst.

• Dit toestel is breekbaar. Draag het in de stand waarin het zal worden gebruikt, en wees voorzichtig bij het verplaatsen en installeren ervan.

• Om elk risico te vermijden, moeten de installatie, de aansluiting op het elektriciteitsnet, de inbedrijfstelling en het onderhoud van uw toestel worden uitgevoerd door een gekwalificeerde vakman.

- Waarschuwing: Alvorens toegang te krijgen tot de aansluitklemmen, moeten alle stroomcircuits van het net worden losgekoppeld.
- Als de elektrische installatie van uw huis moet worden aangepast om uw toestel te kunnen aansluiten, neem dan contact op met een gekwalificeerde elektricien.
- Bij een vaste installatie moet de aansluiting op het elektriciteitsnet geschieden via een alpolige scheidingsschakelaar die bij overspanning van categorie III volledige uitschakeling garandeert.
- Sluit het toestel niet aan op een stopcontact dat niet beveiligd is tegen overbelasting (zekering).
- Gebruik nooit meerdere stopcontacten of verlengsnoeren om het toestel aan te sluiten.
- Dit apparaat is niet bedoeld om te worden bediend door middel van een externe timer of door een afzonderlijk afstandsbedieningssysteem of enig ander apparaat dat het apparaat automatisch inschakelt.
- **Aardingsinstructie:** Dit apparaat moet worden geaard in geval van een storing of stroomuitval, aarding vermindert het risico van elektrische schokken door toegang te bieden tot de

Dit apparaat is of moet worden voorzien van een snoer met een geaarde geleider en een geaarde stekker. Dit apparaat is of moet worden voorzien van een snoer met een geaarde geleider en een geaarde stekker. De stekker moet in een geschikt stopcontact worden gestoken dat is geïnstalleerd en geaard volgens de plaatselijke voorschriften.

- **LET OP:** Gebruik alleen kookveldafschermingen die door de fabrikant van het apparaat zijn ontworpen of door de fabrikant van het apparaat in de gebruiksaanwijzing als geschikt zijn aangegeven, of kookveldafschermingen die in het apparaat zijn ingebouwd. Het gebruik van ongeschikte beschermingsmiddelen kan tot ongevallen leiden.

- Controleer na de installatie of hij niet op de voedingskabel rust.

- Lijm mag niet worden gebruikt om het toestel vast te zetten, aangezien dit niet wordt beschouwd als een betrouwbare manier van bevestiging.

## **Gebruik**

- Oppervlakken kunnen warm worden tijdens het gebruik.

- Het is verboden de technische kenmerken te wijzigen of te trachten het toestel op enigerlei wijze te wijzigen.

- Dit apparaat mag worden gebruikt door kinderen vanaf 8 jaar en door personen met beperkte fysieke, sensorische of mentale capaciteiten of met gebrek aan ervaring en kennis, op voorwaarde dat zij onder toezicht staan of instructies hebben gekregen over het veilige gebruik van het apparaat en de gevaren ervan begrijpen.
- Kinderen mogen niet met het toestel spelen.
- Reiniging en onderhoud door de gebruiker mogen niet worden uitgevoerd door kinderen, tenzij zij ouder zijn dan 8 jaar en onder toezicht staan.
- Houd het apparaat en het snoer buiten het bereik van kinderen jonger dan 8 jaar.
- Gebruik uw toestel niet voor ruimteverwarming.
- Zet na gebruik de bedieningsschakelaar uit.
- **WAARSCHUWING:** Houd ventilatieopeningen in de behuizing van het toestel of in de inbouwconstructie vrij.
- **WAARSCHUWING:** Dit toestel en de toegankelijke onderdelen ervan worden tijdens het gebruik heet. Kinderen onder de 18 jaar moeten uit de buurt worden gehouden, tenzij zij onder voortdurend toezicht staan.

- Zorg ervoor dat kleine apparaten of hun stroomkabels niet in direct contact komen met het hete apparaat, aangezien hun isolatie niet bestand is tegen hoge temperaturen.
- Open haarden mogen niet zonder houder worden gebruikt.
- Kras de kookplaat niet met scherpe voorwerpen. Gebruik de kookplaat niet als werkblad.
- Gebruik geschikt kookgerei dat compatibel is met uw toestel: gaskookplaten of keramische of inductiekookplaten.
- Gebruik geen kookgerei met beschadigde of scherpe bodems die de kookplaat kunnen beschadigen.
- Het wordt aanbevolen geen metalen voorwerpen zoals messen, vorken, lepels en deksels op de glaskeramische of inductiekookplaat te plaatsen, aangezien deze heet kunnen worden.
- Met name suiker die tot een hoge temperatuur is verhit en in contact komt met de keramische of inductiekookplaat, kan onherstelbare schade veroorzaken.
- Bereiding van voedsel in aluminium of plastic recipiënten op hete fornuizen



is niet toegestaan. Plaats geen voorwerpen van plastic of folie op de hete glaskeramische of inductiekookplaat.

- Plaats geen nat kookgerei op de glaskeramische of inductiekookplaat, aangezien dit onherstelbare schade (onuitwisbare vlekken) kan veroorzaken.
- Plaats geen brandbare materialen of voorwerpen gedrenkt in brandbare materialen in de buurt van of op het toestel, om het risico van explosie en brand te voorkomen.
- **WAARSCHUWING:** Brandgevaar: bewaar geen voorwerpen op kookoppervlakken.
- **LET OP:** Het onbeheerd achterlaten van voedsel op een kookplaat met vet of olie kan gevaarlijk zijn en brand veroorzaken.
- **WAARSCHUWING:** Het kookproces moet worden gecontroleerd. Een kort kookproces moet voortdurend worden gecontroleerd.
- Zorg ervoor dat u de verwarmingselementen niet aanraakt.
- Probeer **NOOIT** een brand met water te blussen: zet het toestel uit en dek de vlammen af met een afdekhoes of blusdeken.

- **LET OP:** Zorg dat er geen zware of scherpe voorwerpen op de kookplaat vallen. Indien het oppervlak van de kookplaat gebarsten is, moet het toestel van het stroomnet worden losgekoppeld om het risico van elektrische schokken te vermijden. Neem contact op met uw servicecentrum.
- Schakel na gebruik de kookplaat uit met behulp van het bedieningsapparaat en vertrouw niet op de pannensensor.
- **LET OP:** Personen met metalen elektro-medische apparaten die in hun lichaam zijn geïmplanteerd (pacemaker, insulinepomp, cochleair implantaat, ...) mogen de inductiekookplaat tijdens het gebruik niet benaderen om deze apparaten niet te storen door de elektromagnetische velden van de inductiekookplaat. Het is raadzaam het advies van uw arts in te winnen alvorens de inductiekookplaat te gebruiken.

## **Onderhoud**

- Reiniging en onderhoud door de gebruiker mogen niet zonder toezicht door kinderen worden uitgevoerd.
- Gemorste vloeistoffen moeten van het product worden verwijderd alvorens het te gebruiken.

- Gebruik geen schurende reinigingsmiddelen of harde metalen schrapers om het glas te reinigen, aangezien dit krassen op het oppervlak kan veroorzaken en het glas kan doen versplinteren.
- Gebruik geen stoomreiniging om dit toestel te reinigen.

## **Service - reparaties**

- Het is gevaarlijk om de functies van dit apparaat te wijzigen of te proberen deze te wijzigen.
- Probeer in geval van storing niet zelf het toestel te repareren. Reparaties door niet-gekwalificeerd personeel kunnen schade veroorzaken. Neem contact op met de serviceafdeling van uw dealer.
- Als het netsnoer beschadigd is, moet het door de fabrikant, diens service-afdeling of een soortgelijk gekwalificeerd persoon worden vervangen om gevaar te voorkomen.
- Gebruik dit product nooit als het ~~reparatie~~ het bedieningspaneel of het glas zodanig beschadigd zijn dat de binnenkant van het apparaat toegankelijk is.
- **WAARSCHUWING:** Als het oppervlak gebarsten is, moet het toestel van het stroomnet worden losgekoppeld om het risico van elektrische schokken te vermijden.

- **WAARSCHUWING:** Het kookproces moet worden gecontroleerd. Een kort kookproces moet voortdurend worden gecontroleerd.

## BESCHRIJVING VAN HET APPARAAT

### De aanraakgevoelige toetsen gebruiken

- De aanraakgevoelige toetsen reageren op een simpele aanraking, dus er hoeft niet veel vingerdruk te worden uitgeoefend.
- De aanraakgevoelige toetsen worden geactiveerd wanneer de eerste vinger volledig op de toets wordt geplaatst (zie diagram)
- Telkens wanneer de toets wordt ingedrukt, klinkt een "piepton" om aan te geven dat de gevraagde actie is ondernomen.
- Zorg ervoor dat de bedieningsknoppen te allen tijde schoon en droog zijn en dat er geen voorwerpen in de weg zitten die de werking ervan belemmeren.

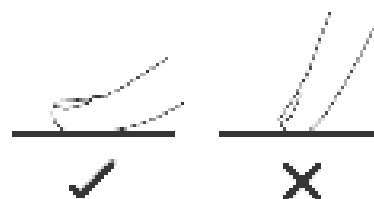

Opmerking: Zelfs een lichte waterfilm kan de goede werking van de toetsen verstoren.

### AI3539

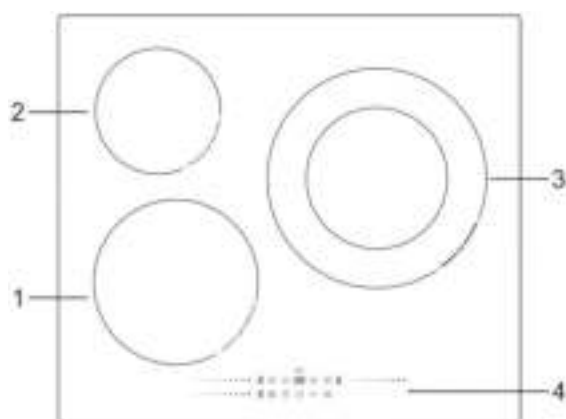

- 1 - Haard 1800 /2100 W max
- 2 - Haard 1200 /1500 W max
- 3 - Haard 3000 /3600 W max
- 4- Bedieningspaneel

### AI3549

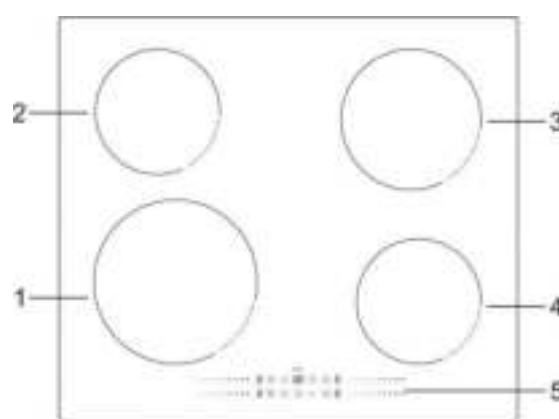

- 1 - Open haard 1800 / 2300 W max
- 2 - Open haard 1200 /1500 W max
- 3 - Open haard / 18002100 W max
- 4 - Open haard 1200 / 1500 W max
- 5 Bedieningspaneel

**AI3546**

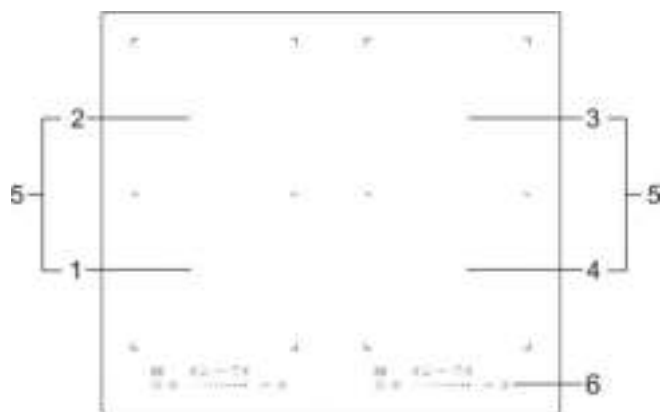

- 1 - Open haard / 18002100 W max
- 2 - Open haard / 18002100 W max
- 3 - Open haard / 18002100 W max
- 4 - Open haard / 18002100 W max
- 5 - Open haard 3000 / 3600
- W max 6 - Bedieningspaneel

**AI9557**

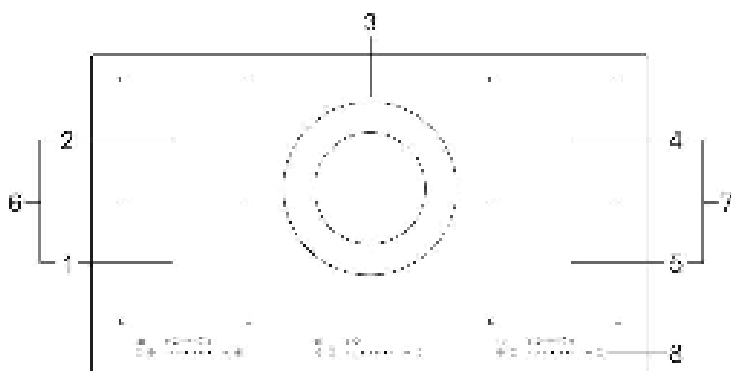

- 1 - Open haard /1800 W2100 max
- 2 - Open haard /1800 W2100 max
- 3 - Open haard /3000 W4000 max
- 4 - Open haard /1800 W2100 max
- 5 - Open haard /1800 W2100 max
- 6 - Open haard 3000 / 3600
- W max - 7Bedieningspaneel

**BEDIENINGSPANEEL**

**AI3539**

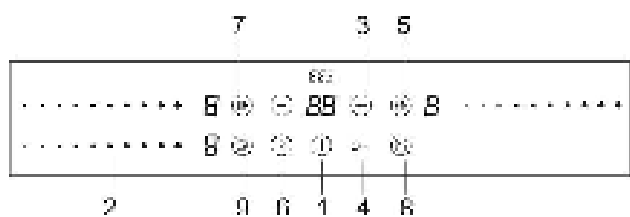

**AI3549**

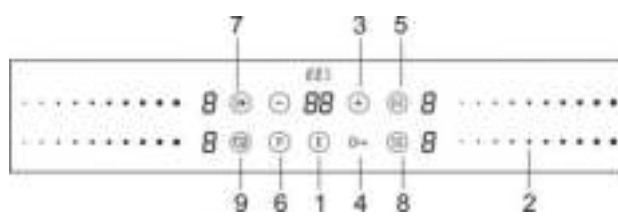

- |                             |                        |                           |
|-----------------------------|------------------------|---------------------------|
| 1. Aan/Uit knop             | 4. Kinderbeveiliging   | 7. Pauze/hervatten-modus  |
| 2. Vermogenskeuzeschakelaar | 5. Energie-efficiëntie | 8. Warm blijven           |
| 3. Timer                    | 6. Booster             | 9. Automatische opsporing |

**AI3539**

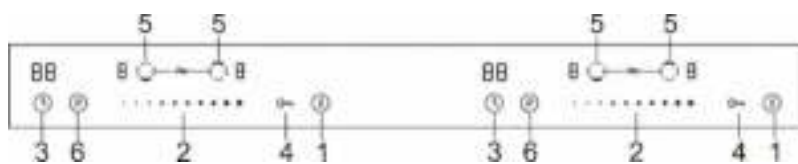

**AI9557**

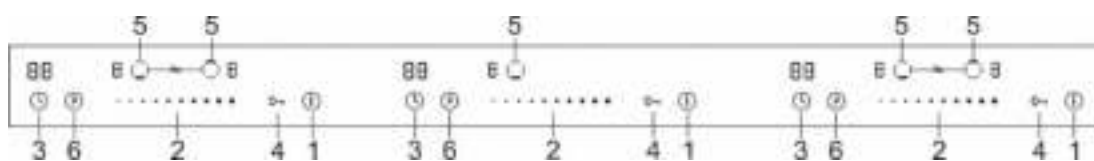

- |                             |                          |
|-----------------------------|--------------------------|
| 1. Aan/Uit knop             | 4. Kinderbeveiliging     |
| 2. Vermogenskeuzeschakelaar | ng                       |
| 3. Timer                    | 5. Flexibel gebied       |
|                             | 6. Booster <sup>13</sup> |

## INSTALLATIE VAN HET TOESTEL

### WAARSCHUWINGEN

- Installatie en onderhoud van het toestel mogen uitsluitend worden uitgevoerd door KENNISGEWERKT PERSONEEL en in overeenstemming met de plaatselijke veiligheidsvoorschriften.
- Doet u dit niet, dan vervalt de garantie.
- De kookplaat mag niet worden geïnstalleerd op een koelapparaat, een afwasmachine of een wasdroger.
- Voor de beste betrouwbaarheid van het toestel moet de kookplaat zo worden geïnstalleerd dat de warmteverdeling optimaal is.
- De wand en de warmtezone boven de plaat moeten hittebestendig zijn.
- Om beschadiging te voorkomen, moeten het werkblad en de lijm hittebestendig zijn.
- Gebruik geen stoomreiniger.
- Onder de kookplaat moet een plank worden geïnstalleerd.

### Installatie van de tafel

1 - Maak een gat in het werkblad volgens de afmetingen op de tekening. Rondom het gat moet een minimumruimte van 5 cm (50 mm) worden gelaten. Het werkblad moet ten minste 3 cm (30 mm) dik zijn en gemaakt zijn van een materiaal dat bestand is tegen hoge temperaturen om aanzienlijke vervorming door de warmte die door de tafel wordt opgewekt te voorkomen, zoals aangegeven in de tekening.

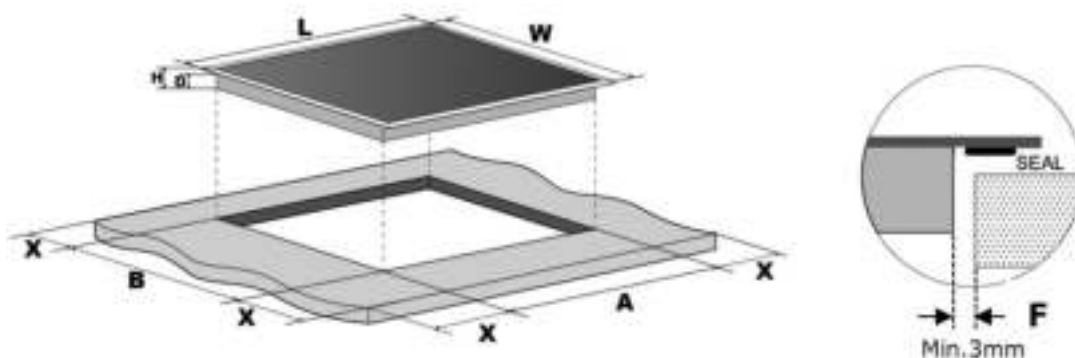

	L (mm)	W (mm)	H (mm)	D(mm)	A (mm)	B (mm)	X(mm)	F(mm)
AI3539	590	520	58	54	560	490	50 mini	3 mini
AI3549	590	520	58	54	560	490	50 mini	3 mini
AI3546	590	520	58	54	560	490	50 mini	3 mini
AI9557	900	520	58	54	860	490	50 mini	3 mini

2 - Zorg er in ieder geval voor dat de kookplaat goed geventileerd is en dat de luchtinlaat en -uitlaat niet geblokkeerd zijn.

Diagram (2).

Opmerking: De veiligheidsafstand tussen de kookplaat en meubilair in de buurt van de kookplaat moet ten minste 760 mm bedragen.

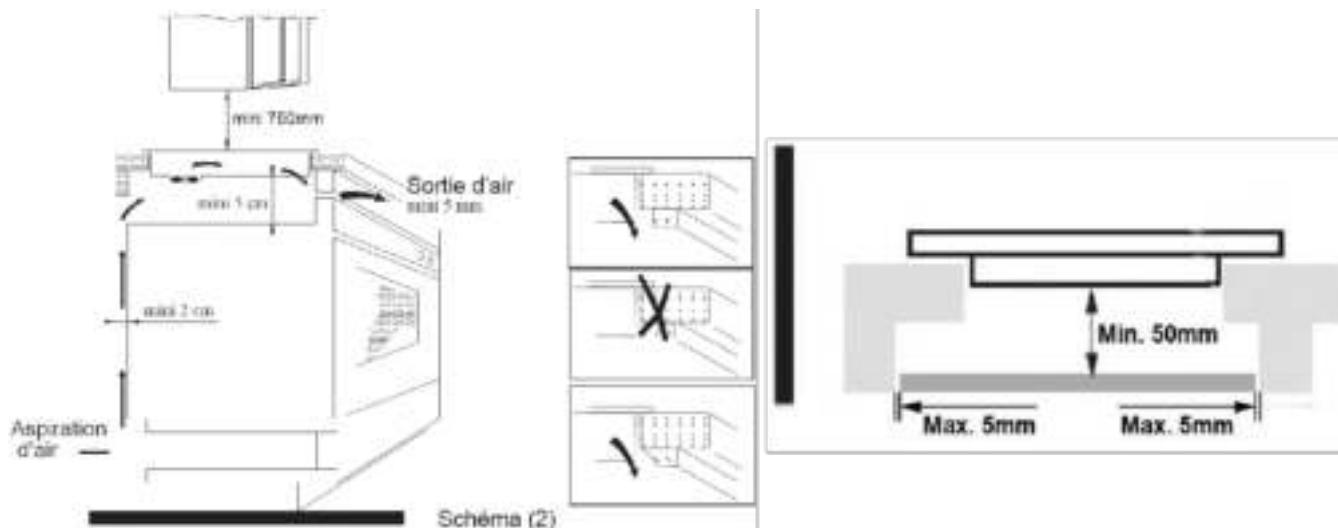

3 - Bevestig de kookplaat aan het werkblad door de vier clips aan de onderzijde van de kookplaat vast te schroeven. De positie van de clips kan worden aangepast aan de dikte van het werkblad. Diagram (3).

AI3539 /

AI3549AI9557AI3546

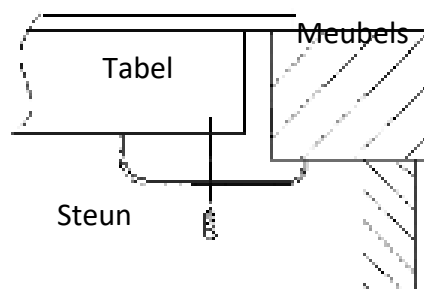
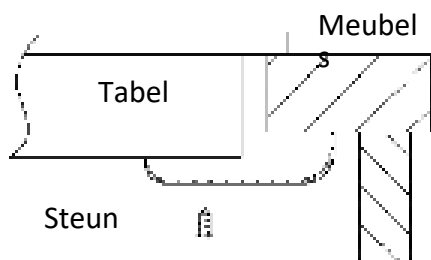
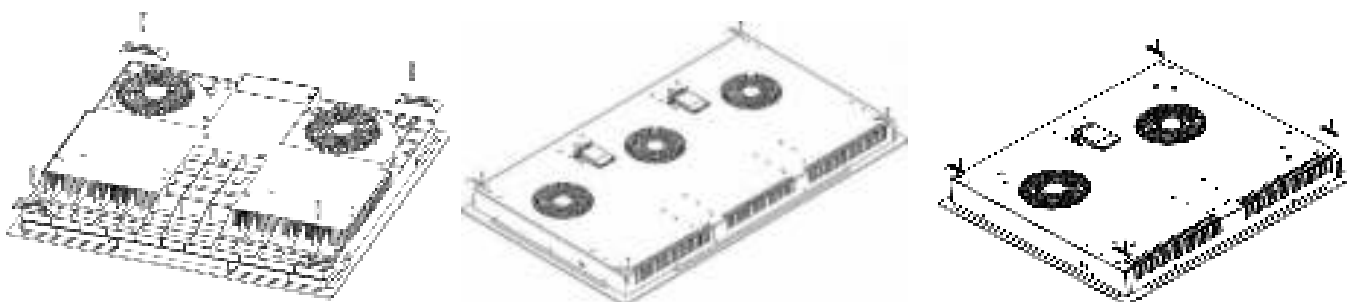

### Elektrische aansluitingen

Controleer of de meter en de zekeringen van de klant de door de tafel getrokken stroom aankunnen, rekening houdend met de andere aangesloten elektrische apparaten.

Vermogen lijnzekering (één per fase): Ampère32 voor tabellen AI3539, AI3549 en AI3546 of Ampère48 voor tabellen AI9557.

### Het apparaat mag niet worden aangesloten op een verlengsnoer of een stekkerdoos (brandgevaar).

Gebruik een aansluiting met een aardingsklem, die moet worden aangesloten volgens NF C 15-100.

De voedingsleiding vanaf de meter mag niet minder dan mm<sup>2</sup> 4per geleider zijn.

Voor de AI3539, AI3549, AI3546 en AI9557 tabellen moet de aansluiting volgens het volgende schema verlopen:

Als het toestel eenmaal geïnstalleerd is, zorg er dan voor dat het netsnoer gemakkelijk bereikbaar is. De installateur moet ervoor zorgen dat de elektrische aansluiting correct is en voldoet aan de plaatselijke normen.

- De kabel mag niet gebogen of samengedrukt worden.
- De kabel moet regelmatig worden gecontroleerd en mag alleen worden vervangen door een gekwalificeerde technicus.
- Het toestel moet geïnstalleerd worden in overeenstemming met de nationale elektrische normen.

#### AI3539 / AI3549 / AI3546

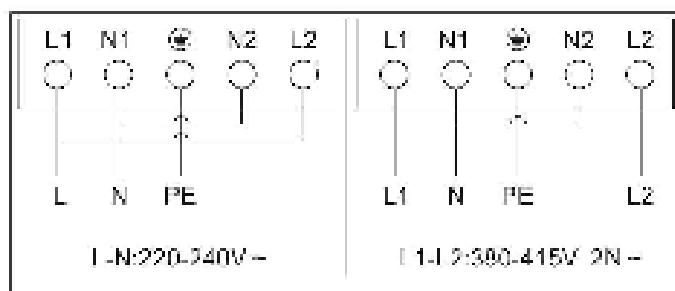

#### AI9557

Vanwege het vermogen is het absoluut noodzakelijk de 2 voedingskabels **afzonderlijk en onafhankelijk aan** te sluiten, en op adequate zekeringen (32A voor het linkerdeel (grote kabel) en 16A voor het rechterdeel (kleine kabel)).

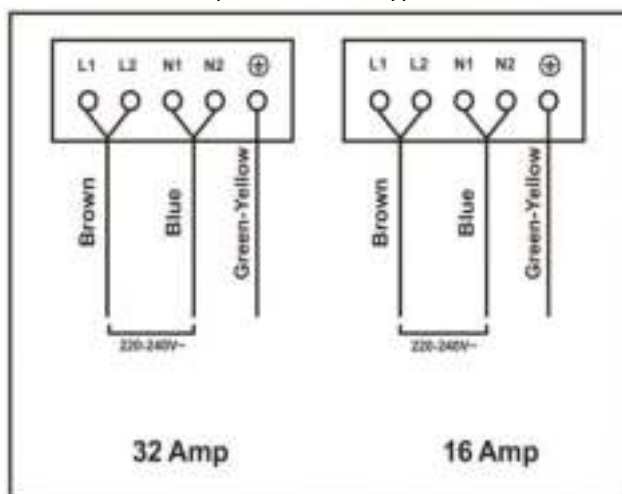

#### **LET OP GEVAAR**

Indien de aansluiting niet wordt gerespecteerd of indien de 16A-kabel gelijktijdig wordt aangesloten op een reeds gebruikt stopcontact, bestaat er gevaar voor oververhitting en brand

Indien, en alleen indien, de aansluiting mogelijk is op een 48A zekering, dan kunnen de kabels met elkaar verbonden worden volgens het onderstaande schema.

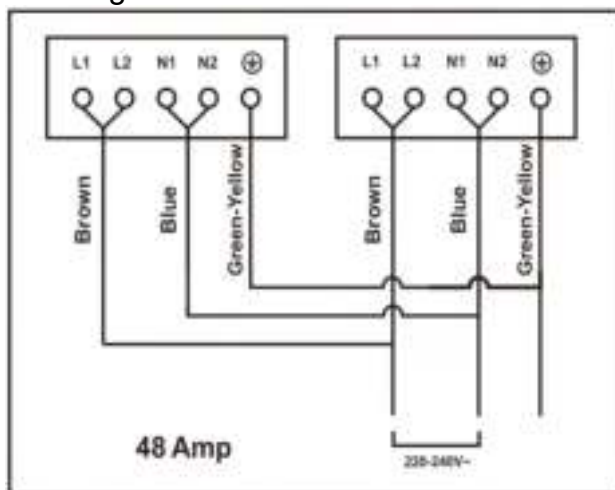



# GEBRUIKSAANWIJZING EN GEBRUIK VAN DE INDUCTIEKOOKPLAAT

## Werkingsprincipe van inductie

De inductiekookplaat is uitgerust met een spoel van ferromagnetisch materiaal en een regelsysteem. De elektrische stroom wekt een sterk magnetisch veld op door de spoel. Dit veroorzaakt een groot aantal wervelingen die warmte genereren die vervolgens door de kookzone wordt overgebracht op het kookgerei.

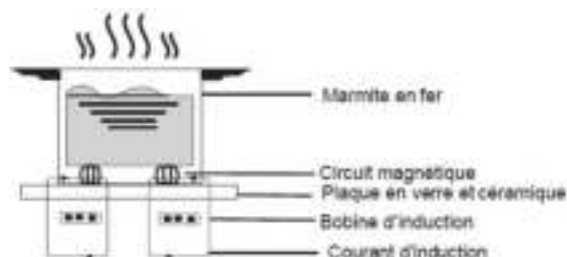

## Het juiste kookgerei kiezen

Gebruik alleen kookgerei dat geschikt is voor inductie.

- U kunt dit controleren op de verpakking of op de onderkant van het kookgerei.
- U kunt ook de 'magneettest' doen. Plaats een magneet op de bodem van de pan; magneet wordt aangetrokken en aan de pan blijft "plakken", is de pan geschikt voor inductiekoken.
- Als u geen magneet hebt, zet de pan dan op een kookzone. Als de corresponderende kookzone een vermogensniveau aangeeft, is het keukengerei geschikt. Als 'E' knippert, is het keukengerei niet geschikt.
- Kookgerei van zuiver roestvrij staal, aluminium of koper zonder metalen bodem, glas, hout, porselein en keramiek zijn niet geschikt voor inductiekoken.



## Het juiste kookgerei kiezen

Gebruik geen recipiënt met een beschadigde of afgeronde bodem



Zorg ervoor dat de diameter van de houders overeenkomt met de diameter van de vuurkist en dat deze in het midden wordt geplaatst.



Om de container te verplaatsen, mag u hem niet over het werkoppervlak schuiven, maar moet u hem optillen. Plaats de pan in het midden van de verwarmingszone

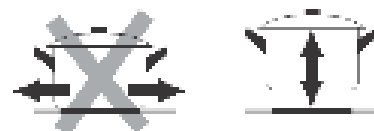

Minimale afmetingen van de kuip voor een optimaal kookrendement :





Afmetingen haard (mm)	Minimum containerdiameter (mm)	Afmetingen haard (mm)	Minimum containerdiameter (mm)
160	120	210	180
180	140	280	180
Flexibele zone 400*210	250	-	-

## Hoe te gebruiken

### Informatie vóór gebruik

Na het inschakelen van de kookplaat klinkt een signaal, lichten de vermogensindicatoren één seconde op en gaan dan uit, ten teken dat de kookplaat klaar is voor gebruik en in de stand-by modus gaat.

### In werking stellen



<p>1 - Druk op toets 1 (Aan/Uit) om de kookplaat in te schakelen.</p> <p><i>Opmerking: Elke verwarmingszone is onafhankelijk van de andere</i></p>	
<p>2 - Plaats het kookgerei in het midden van het gebied dat u wilt gebruiken.</p> <p><i>Opmerking: Zorg ervoor dat de onderkant van de pan en het tafeloppervlak schoon en droog zijn.</i></p>	
<p>3 - AI3539 / AI3549 De kookzone wordt rechtstreeks geselecteerd door met uw vinger over de vermogensstand te glijden</p> <p>AI3546 / AI9557 Kies eerst de kookzone, een controlelampje zal knipperen om de keuze te bevestigen. Stel vervolgens het vermogen in door met uw vinger over het instelgebied te glijden.</p> <p><i>Opmerking: Als er na 1 minuut geen vermogen wordt geselecteerd, schakelt de kookplaat zichzelf uit. Om het opnieuw te starten, begin opnieuw vanaf stap 1.</i></p>	 

*Opmerking: Het verwarmingsvermogen kan op elk moment worden gewijzigd met de schuifregelknoppen of het instelgebied*

**Belangrijk:** Laat een haard nooit in werking zonder een geschikt kookgerei erop.

**Belangrijk:** Laat koken nooit onbeheerd achter.

### Uitschakelen



<p>1 - AI3539 / AI3549 Schakel de kookzone uit door met uw vinger over de aanraakgevoelige zone te glijden totdat deze op 0. Zorg ervoor dat het display "0" weergeeft.</p> <p>AI3546 / AI9557 Kies eerst de kookzone, een controlelampje zal knipperen om de keuze te bevestigen. Schakel vervolgens de kookzone uit door met uw vinger op de gevoelige zone te schuiven naar 0. Zorg ervoor dat op het display "0" verschijnt.</p>	 
<p>2 - Druk op de toets 1 (Aan/Uit) om de kookplaat uit te schakelen.</p>	

<p><b>3 - LET OP met hete oppervlakken:</b> Aan het einde van het kookproces blijft de kookplaat heet, het "heet"lampje geeft aan welke kookplaat(en) heet blijft (blijven). Wanneer dit lampje dooft, betekent dit dat de oppervlakken zijn afgekoeld en dat er geen gevaar is voor brandwonden.</p> <p><i>Opmerking: Wanneer het licht is uitgeschakeld, gelieve voorzichtig te zijn alvorens het tafelglas aan te raken.</i></p>	
---	---



**Energiebesparende opmerking:** Om een gerecht warm te houden (bijv. voor het serveren), kunt u de indicator voor het hete oppervlak  als referentie gebruiken.

**Gebruik van de flexibele ruimte (AI3546 / AI9557)**



Deze functie werkt alleen op kookzones 1 en 2.

<p>Druk tegelijkertijd op beide zonetoetsen om de flexibele zone te activeren. Op het display verschijnt "=", wat betekent dat de 2 zones gekoppeld zijn. Het getal geeft het vermogensniveau van de gekoppelde zone aan</p>	
<p>Annuleer de flexibele zone</p> <p>Druk rechtstreeks op een van de 2 geselecteerde zones. De indicator verandert van "=" in "-" of "0". De flexibele zone is geannuleerd. Vervolgens moet u het vermogen voor elke zone kiezen.</p>	

**Om de Booster-functie te activeren (afhankelijk van het model)**

<p>1 - AI3539 / AI3549</p> <p>Druk op de gevoelige zone om de kookzone te selecteren.</p> <p>AI3546 / AI9557</p> <p>Druk op de sensortoets van de kookzone</p>	
<p>2 - Druk op "P" en het vermogen zal op maximum staan</p>	

**De boosterfunctie uitschakelen**

<p>1 - AI3539 / AI3549</p> <p>Druk op de gevoelige zone om de kookzone te selecteren.</p> <p>AI3546 / AI9557</p> <p>Druk op de sensortoets van de kookzone.</p>	
<p>2 - Druk nogmaals op de toets "P", de toets "-" of een willekeurige plaats in zone 2 tot het display het gewenste vermogen weergeeft</p>	

Opmerking: Zonder tussenkomst van de gebruiker stopt de boosterfunctie na 5 minuten vanzelf en schakelt dan over op het kookniveau "9".

### Gebruik van de auto-sensing functie (AI3539 / AI3549)

Wanneer deze functie is geactiveerd, zal de kookplaat automatisch detecteren waar het kookgerei zal worden geplaatst en automatisch het verwarmingsvermogen aanpassen aan die locatie.

#### Activering van de functie

Op het display verschijnt "-" wanneer het gebruiksvoorwerp kan worden geplaatst.	
--	---

#### Annulering van de functie

Druk nogmaals op de auto-detect knop.	
---------------------------------------	---

### Gebruik van de energie-efficiëntiefunctie (AI3539 / AI3549)

Voor inductiekookplaten geldt: hoe beter het keukengerei, hoe beter het kookrendement. Deze functie bepaalt de kwaliteit van elk kookgerei en geeft de kookefficiëntie aan.

#### Activering van de functie

Druk op de EE toets, de EE% indicator zal oplichten. Plaats het keukengerei op de tafel en de indicator geeft het percentage verbruikt vermogen aan.	
--	---



Opmerking: Als de timer, het kinderslot of de energie-efficiëntiefunctie tegelijkertijd worden geactiveerd, zal de informatie afwisselend op het controlelampje worden weergegeven.

#### Annulering van de functie

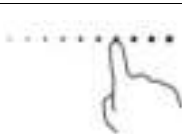

Druk op de EE toets, de EE% indicator dooft.	
--	---

### Gebruik van de warmhoudfunctie (AI3539 / AI3549)

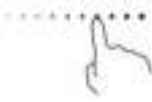

#### Activering van de functie

1 Druk op de gevoelige zone om de kookzone te selecteren.	
2 Druk op de "warm houden" toets, het display in de zonetoont "H".	

## Annulering van de functie

1 - Druk op de gevoelige zone om de kookzone te selecteren.	
2 Druk op de toets 'warm houden', het display gaat uit en de zone keert terug naar de vorige vermogensinstelling.	

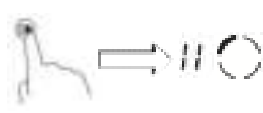
## Gebruik van de pauze/hervatten-functie (AI3539 / AI3549)

1. Druk op de toets ,  alle werkende kookzones worden uitgeschakeld. Alle displays "  "	
Druk nogmaals op de toets,  en alle gepauzeerde kookzones keren terug naar hun oorspronkelijke verwarmingspositie. - Deze functie is alleen mogelijk als een of meer zones in bedrijf zijn. - Als de herstart niet binnen 30 minuten na de pauze wordt geactiveerd, schakelt de kookplaat automatisch uit.	

## Automatische beveiligingen

### Overtemperatuurb beveiliging

Een in de kookplaat geïnstalleerde sensor meet continu de oppervlaktetemperatuur van de kookplaat. Als een te hoge temperatuur wordt gedetecteerd, wordt de kookplaat automatisch uitgeschakeld.

Wanneer de oppervlaktetemperatuur van de kookplaat weer normaal is, wordt de kookplaat weer operationeel.

### Restwarmte waarschuwing

Aan het einde van het kookproces blijft de tafel heet, het " lampje geeft aan welke kookplaat(en) nog heet is (zijn).

### Automatische uitschakeling

De kookplaat is geprogrammeerd om automatisch uit te schakelen als gedurende een bepaalde tijd geen actie wordt ondernomen (bv. als u vergeet uit te schakelen). Deze tijd is geprogrammeerd volgens het vastgestelde vermogen en wordt in de onderstaande tabel vermeld:

Vermogen	1	2	3	4	5	6	7	8	9
Maximale bedrijfstijd geen actie (uur)	8	8	8	4	4	4	2	2	2

## Gebruik opties

### Sleutel slot (kinderslot)

Met deze kookplaat kan het gebruik van de aanraaktoetsen worden geblokkeerd om onbedoelde wijzigingen te voorkomen.

Als het slot is ingeschakeld, zijn alle sleutels onbruikbaar, behalve de aan/uit-sleutel (sleutel 1).

- Om het slot te activeren, drukt u op  toets 4 ( ), het controlelampje geeft weer  De tafel is vergrendeld.

2. Om de vergrendeling uit te schakelen, zorgt u ervoor dat de kookplaat in werking is, drukt u nogmaals enkele seconden op toets 4 ( ), het controlelampje dooft en u kunt de kookplaat weer gebruiken.

**Opmerking:** Wanneer de blokkering is geactiveerd, kan alleen tiptoets 1 (Aan/Uit) worden gebruikt om de kookplaat in geval van nood uit te schakelen. Wanneer de kookplaat opnieuw wordt gestart, moet de vergrendelingsmodus worden gedeactiveerd zoals beschreven in punt 2.

### Gebruik van de timer

De timer kan op 2 verschillende manieren worden gebruikt:

1. Eenvoudige herinneringstimer. In dit geval zal de timer aan het einde van het aftellen een pieptoneel geven, maar zal de werking van de kookplaat niet stoppen
2. Timer met stop van een kookkamer.



De timer heeft een bereik van 1 tot 99 minuten, ongeacht de wijze van gebruik. De

timer gebruiken als herinneringstimer

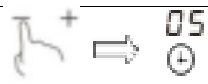

AI3539 / AI3549

1 - Controleer of de kookplaat in werking is en of er geen kookzone actief is, de vermogensindicator op elke kookplaat blijft branden. vast '-'	
3 - Stelde tijd in door op + of - te drukken (hier: 5)	
3 - Aan het einde van het aftellen geeft de kookplaat gedurende 30 seconden een alarm (pieptoon). Op het scherm verschijnt "--".	--

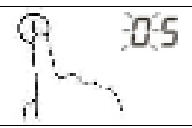
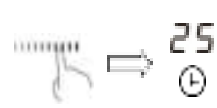



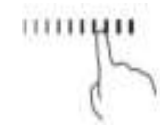

AI3546 / AI9557

1 - Zorg ervoor dat de kookplaat in werking is en dat er geen kookzone actief is blijft de stroomindicator op elk verwarmingselement vast op "-" staan.	
2 - Druk op de timer knop (knop 3) het nummer "00" wordt weergegeven en de 0 eenheden knipperen	
3 - Stel de waarde van het toestel in door op de + of - toetsen te drukken of door met uw vinger over de zone (2) te glijden (hier: 5)	
4 - Wanneer de waarde is ingesteld, drukt u nogmaals op de timerknop om naar de volgende 10 seconden te gaan. Het tientallen cijfer knippert	
5 - Stel de waarde van de tientallen in door op de + of - toetsen te drukken of door met uw vinger over het gebied (2) te glijden (hier: 2) Als de timer is ingeschakeld, begint het aftellen onmiddellijk. Het display toont dan de resterende tijd.	
6 - Aan het einde van het aftellen geeft de kookplaat gedurende 30 seconden een alarm (pieptoon). Op het scherm verschijnt "--".	--

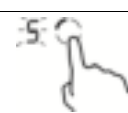
Gebruik van de timer in de eindkookstand  
AI3539 / AI3549

1 - Druk op de gevoelige zone om de kookzone te selecteren.	
2 - Stel de tijd in door op + of - te drukken (hier: 5)	
3 - Wanneer de tijd is ingesteld, begint het aftellen onmiddellijk. Het display toont de resterende tijd.	

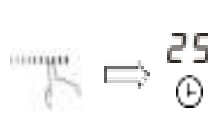
AI3546 / AI9557

1 - Controleer of de kookplaat in werking is	
2 - Kiezen van de kookzone (toets 5)	
3 - Druk op de timer knop (knop 3) het nummer "00" wordt weergegeven en de 0 eenheden knipperen	
4 - Pas de waarde van de eenheid aan door op de + of - toets te drukken of door met uw vinger over het gebied glijden (2) (hier: 5)	
5 - Wanneer de waarde is ingesteld, drukt u nogmaals op de timerknop om naar de volgende 10 seconden te gaan. Het tientallen cijfer knippert	
6 - Stel de waarde van de tientallen in door op de + of - toetsen te drukken of door met uw vinger over het gebied (2) te glijden (hier: 2) Als de timer is ingeschakeld, begint het aftellen onmiddellijk. Het display toont dan de resterende tijd.	
Opmerking voor model AI2527C Wanneer de timertoets (3) wordt ingedrukt, knippert het hele getal; de waarde kan dan worden aangepast tot een maximum van 30 door op de + of - toets te drukken	

Het is mogelijk om een timer aan meerdere zones te koppelen, volg dezelfde procedure voor elke kookzone.

Als de timer is ingesteld op meerdere zones :

1 - Wanneer u de timer voor verschillende kookzones instelt, branden de rode stippen bij het vermogensniveau van de desbetreffende kookzone. Het timerdisplay toont de laagste timer. De punt van de overeenkomstige zone knippert.

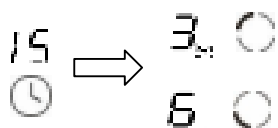

De timer is ingesteld op min 15resterend

De timer is ingesteld. (25 min - niet zichtbaar)

2 - Als het aftellen is afgelopen, wordt de betreffende zone uitgeschakeld. Vervolgens wordt de nieuwe kleinere aftelling weergegeven en knippert de stip in de overeenkomstige zone.

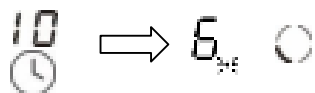

De timer is ingesteld. (10 min

resterend) Om de timer uit te zetten voor het geprogrammeerde einde:

AI3539 / AI3549

1. Selecteer de verwarmingszone (5) waarvan de timer moet worden geannuleerd	
--	--

AI3546 / AI9557

1. Selecteer de verwarmingszone (5) waarvan de timer moet worden geannuleerd	
2. Druk op de timer knop (4), de indicator zal knipperen.	
3. Druk op de "-" toets of door met uw vinger over het gebied (2) naar "00" te gaan, de timer wordt geannuleerd.	

### Kooktips

De kooktips dienen slechts ter informatie; de instellingen zijn afhankelijk van een aantal factoren, zoals het kookgerei, het te koken voedsel, enz.

Alleen ervaring in het koken met deze kookplaat zal u in staat stellen de juiste vermogensinstellingen te bepalen.

Vermogen	Gebruik
1 - 2	<ul style="list-style-type: none"> <li>- Langzaam koken voor een kleine hoeveelheid voedsel</li> <li>- Smeltende boter, chocolade, of voedsel kookt zeer snel</li> <li>- Langzaam koken</li> <li>- Breng het water zachtjes aan de kook.</li> </ul>
3 - 4	<ul style="list-style-type: none"> <li>- Opwarmen</li> <li>- Breng het water snel aan de kook.</li> <li>- Rijst koken</li> </ul>
5 - 6	<ul style="list-style-type: none"> <li>- Pannenkoeken koken</li> </ul>
7 - 8	<ul style="list-style-type: none"> <li>- Vlees grillen</li> <li>- Sauteren van groenten</li> <li>- Kook de pasta</li> </ul>
9	<ul style="list-style-type: none"> <li>- Braden van vlees</li> <li>- Kokend water, olie</li> <li>- Het koken van de soep</li> </ul>



## ONDERHOUD EN REINIGING

**Voordat u begint met schoonmaken, moet u ervoor zorgen dat de kookplaat is uitgeschakeld. Indien mogelijk, is het raadzaam de stekker uit het stopcontact te halen alvorens de kookplaat schoon te maken.**

- Om de schittering van het keramische glas te behouden, wordt regelmatig reinigen aanbevolen
- Ruim gemorste vloeistoffen en andere korsten op met een spons die met warm water is bevochtigd.
- Stof of voedselresten kunnen worden verwijderd met een met warm water bevochtigde doek.
- Als u een reinigingsmiddel gebruikt, zorg er dan voor dat het geschikt is voor keramisch glas en dat het niet schurend of in poedervorm is. Schurende reinigingsmiddelen of schuurpoeders kunnen het glazen oppervlak van de plaat beschadigen.
- Alle resten van het wasmiddel moeten met een vochtige doek worden verwijderd.
- Raadpleeg in alle gevallen waarin wasmiddel wordt gebruikt de gebruiksaanwijzing op de verpakking van het wasmiddel.
- Stof, vet en vloeistoffen van gemorst voedsel moeten zo snel mogelijk worden opgeruimd.
- Als ze tijd hebben om uit te harden, zullen ze moeilijker te verwijderen zijn. Dit geldt in het bijzonder voor stroop/suikermengsels die bij verbranding het oppervlak van de kookplaat permanent kunnen aantasten.
- Als deze voedingsmiddelen op het keramische oppervlak zijn gesmolten, moeten ze onmiddellijk worden verwijderd (terwijl het oppervlak nog heet is) met een speciale keramische glasschraper om permanente schade aan het kookplaatoppervlak te voorkomen
- Plaats geen voorwerpen op de bakplaat die kunnen smelten: zoals plastic, ~~te~~ suiker, zoete siroopmengsels, enz.
- Vermijd het gebruik van een mes of ander scherp keukengerei, aangezien dit het keramische oppervlak kan beschadigen.
- Gebruik geen staalwol of een schuursponsje dat permanente krassen op het oppervlak kan veroorzaken.
- Gebruik geen stoomreinigingsapparaat.

## PROBLEEMOPLOSSING

Wij raden u ten sterkste aan de volgende controles op uw toestel uit te voeren ~~voor~~ uw servicecentrum belt. Het kan zijn dat het probleem eenvoudig is en dat u het zelf kunt oplossen.

Tijdens de werking kan op het bedieningspaneel een code verschijnen die wijst op een werkingsprobleem; als dit zich voordoet, dient u dit te noteren zodat ~~het~~ aan uw servicecentrum kan worden gemeld.

Zodra het probleem is opgelost, drukt u op de **aan/uit-knop** om de kookplaat opnieuw te starten.

Indien het probleem ondanks alle controles blijft bestaan, neem dan contact op met uw klantendienst.

PROBLEMEN	MOGELIJKE OORZAKEN	OPLOSSINGEN
De kookplaat licht niet op	Geen stroomvoorziening	<ul style="list-style-type: none"> <li>- Zorg ervoor dat de kookplaat is aangesloten en stroom krijgt.</li> <li>- Controleer of de stroomtoevoer naar uw huis werkt</li> </ul>
Gevoelige toetsen reageren niet op aanraking	De sleutels zijn geblokkeerd	De toetsenblokkering is ingeschakeld, raadpleeg het hoofdstuk "Bediening" voor weten hoe deze optie werkt
Gevoelige toetsen zijn moeilijk aan te raken	<ul style="list-style-type: none"> <li>- Keramisch glas is vuil</li> <li>- De vinger die de toets indrukt staat niet in de juiste positie</li> </ul>	<ul style="list-style-type: none"> <li>- Reinig het keramische glas zoals beschreven in het hoofdstuk "Verzorging en reiniging"</li> <li>- Volg de aanwijzingen in het hoofdstuk "Beschrijving van het toestel".</li> </ul>
Het glas wordt bekrast	<ul style="list-style-type: none"> <li>- De reinigingsmethode of het keukengerei zijn niet geschikt</li> <li>- De bodem van het kookgerei is beschadigd</li> </ul>	<ul style="list-style-type: none"> <li>- Volg het advies in het hoofdstuk "Onderhoud en reiniging"</li> <li>- Gebruik kookgerei met platte bodem en gladde bodem, volg de aanwijzingen in de rubriek "Gebruiksaanwijzing"</li> </ul>
Sommige kookgerei knettert, sist of maakt lawaai	Dit is te wijten aan de constructie en vervaardiging van kookgerei	Deze geluiden zijn normaal en wijzen niet op een defect van de tafel. koken

## Weergave van een foutcode

Als zich een probleem voordoet, gaat de inductietafel automatisch in de veiligheidsmodus en geeft een van de codes weer:

<b>FOUTCODE</b>	<b>MOGELIJKE OORZAKEN</b>	<b>OPLOSSINGEN</b>
E4 / E5 E7 / E8	Storing in de temperatuursensor Storing in de temperatuursensor van de bipolaire transistor	Neem contact op met de dienst na verkoop
E2 / E3	Abnormale voedingsspanning	Controleer of de stroombron normaal is. Zet het toestel uit en weer aan zodra de stroom hersteld is.
E6 / E9	Hoge temperatuur op generatoren	Controleer de werking van de ventilator Start het toestel opnieuw op nadat de kookzone is afgekoeld
Andere code		Neem contact op met de dienst na verkoop

## TECHNISCHE GEGEVENS

Model	ONDERDEELNUMME R: AI3539 TYPE: IT72D25
Stroomvoorziening	220V-240V~50/60Hz
Afmeting (W*D*H)	590×520×58 mm
Inbouwmaten (B*D)	560×490 mm
Gewicht	8,5 kg
Maximaal vermogen	7200 W
Type plaat	Elektrisch
Aantal kookzones en/of zones	3
Verwarmingstechniek	Inductie
Diameter van de bruikbare oppervlakte per elektrische kookzone (Ø)	Voor links: 18 cm Achter links: cm16 Recht: 28 cm
Voor niet-cirkelvormige kookzones; diameter van de bruikbare oppervlakte per elektrische kookzone (L x B)	N/A

Energieverbruik per kookzone of -zone, berekend per kg (elektrisch koken EG)	Voor links: 185,5 Wh/g Achter links: 192,9 Wh/g Rechts : 188,2 Wh/g
Energieverbruik van de kookplaat, berekend per kg (elektrische plaat EG)	188,9 Wh/kg
Model	REFERENTIE : AI3546 TYPE : I7216F
Stroomvoorziening	220V-240V~50/60Hz
Afmeting (W*D*H)	590×520×58 mm
Inbouwmaten (B*D)	560×490 mm
Gewicht	11,9 kg
Maximaal vermogen	7200 W
Type plaat	Elektrisch
Aantal zones en/of gebieden van koken	4 zones / gebieden2
Verwarmingstechniek	Inductie
Diameter van het bruikbare oppervlak per elektrische kookzone (Ø)	N/A
Voor niet-cirkelvormige kookzones; diameter van de bruikbare oppervlakte per elektrische kookzone (L x B)	Voor links: 21.0 * 19.0 cm Voor rechts: 21.0 * 19.0 cm Links midden: 21.0*39.0cm Rechts achter: 21.0*cm19,0 Links achter: 21.0 * 19.0 cm Rechts midden: 21.0 * 39.0cm
Energieverbruik per kookzone of -zone, berekend per kg (elektrisch koken EG)	Voor links: 186,4 Wh/kg Voor rechts: 188,1 Wh/kg Middengebied links: 182,6 Wh/kg Rechts achter : 186,3 Wh/kg Links achter: 186,1 Wh/kg Rechts middengebied: 186,6 Wh/kg
Energieverbruik van de kookplaat, berekend per kg (elektrische plaat EG)	186,0 Wh/kg

Model	REFERENTIE : AI9557 TYPE : IVX16F9
Stroomvoorziening	220V-240V~50/60Hz
Afmeting (W*D*H)	900×520×58 mm
Inbouwmaten (B*D)	860×490 mm
Gewicht	15 kg
Maximaal vermogen	10800 W
Type plaat	Elektrisch
Aantal zones en/of gebieden van koken	5 zones / gebieden2
Verwarmingstechniek	Inductie
Diameter van de bruikbare oppervlakte per zone van elektrisch koken (Ø)	Midden: cm28,0
Voor niet-cirkelvormige kookzones; diameter van de bruikbare oppervlakte per elektrische kookzone (L x B)	Voor links: 21.0 * 19.0 cm Voor rechts: 21.0 * 19.0 cm Links midden: 21.0*39.0cm Rechts achter: 21.0*cm19,0 Links achter: 21.0 * 19.0 cm Rechts midden: 21.0 * 39.0cm
Energieverbruik per kookzone of -zone, berekend per kg (elektrisch koken EG)	Voor links: 186,4 Wh/kg Voor rechts: 186,3 Wh/kg Middengebied links: 182,6 Wh/kg Rechts achter : 188,1 Wh/kg Links achter: 186,1 Wh/kg Rechts midden: 186,6 Wh/kg Midden: Wh/kg
Energieverbruik van de kookplaat, berekend per kg (elektrische plaat EG)	187,2 Wh/kg

Model	REFERENTIE : AI3549 TYPE : I7225C
Stroomvoorziening	220V-240V~50/60Hz
Afmeting (W*D*H)	590×520×58 mm
Inbouwmaten (B*D)	560×490 mm
Gewicht	8,5 kg
Maximaal vermogen	7200 W
Type plaat	Elektrisch
Aantal zones en/of gebieden van koken	4
Verwarmingstechniek	Inductie
Diameter van het bruikbare oppervlak per elektrische kookzone (Ø)	Voor links: 21 cm Voor rechts: 16 cm Achter rechts: 18 cm Linksachter: cm16
Voor niet-cirkelvormige kookzones; diameter van het bruikbare oppervlak per elektrisch kookgedeelte (L x B)	N/A
Energieverbruik per kookzone of -zone, berekend per kg (elektrisch koken EG)	Voor links: 172,9 Wh/kg Voor rechts : 193,4 Wh/kg Rechts achter: 185,7 Wh/kg Links achter: Wh/kg
Energieverbruik van de kookplaat, berekend per kg (elektrische plaat EG)	185,7 Wh/kg

### **Inzameling van gebruikte huishoudelijke apparaten:**

De Europese Richtlijn 2012/19/EU betreffende afgedankte elektrische en elektronische apparatuur (AEEA) vereist dat gebruikte huishoudelijke apparaten niet in de normale huishoudelijke afvalstroom terechtkomen. Gebruikte apparaten moeten afzonderlijk worden ingezameld om de terugwinning en recycling van de samenstellende materialen te optimaliseren en de gevolgen voor de volksgezondheid en het milieu te beperken.



Het symbool van de doorgekruiste vuilnisbak wordt op alle producten aangebracht om hen te herinneren aan hun verplichting tot gescheiden inzameling. Consumenten dienen contact op te nemen met hun plaatselijke overheid of dealer over het verwijderen van hun oude toestel.



**Geïmporteerd door Sideme - BP 200- F92306 Cédex**