



# RodiFix Air Protect

3,5-12 Y / 15-36 kg

**DOREL FRANCE S.A.S.**  
Z.I. - 9 bd du Poitou  
BP 905  
49309 Cholet Cedex  
FRANCE

**DOREL BENELUX**  
P.O. Box 6071  
5700 ET Helmond  
NEDERLAND

**DOREL UK Ltd.**  
2nd Floor, Building 4  
Imperial Place  
Maxwell Road  
Borehamwood, Herts  
WD6 1JN  
UNITED KINGDOM

**DOREL GERMANY GMBH**  
Augustinusstraße 9 c  
D-50226 Frechen-Königsdorf  
DEUTSCHLAND

**DOREL ITALIA S.P.A.**  
Via Verdi, 14  
24060 Telgate (BG)  
ITALIA

**DOREL HISPANIA S.A.U.**  
Edificio Barcelona Moda Centre  
Ronda Maiols, 1  
Planta 4ª,  
Locales 401 - 403 - 405  
08192 Sant Quirze del Vallès  
ESPAÑA

**DOREL PORTUGAL**  
Rua Pedro Dias, 25  
4480-614 Rio Mau (VDC)  
PORTUGAL

**DOREL JUVENILE**  
SWITZERLAND S.A.  
Chemin de la Colice 4  
1023 Crissier  
SWITZERLAND / SUISSE

**DOREL POLSKA Sp. z o.o.**  
Innowacyjna 8  
41-208 Sosnowiec  
POLAND

# RodiFix Air Protect

3,5-12 Y / 15-36 kg

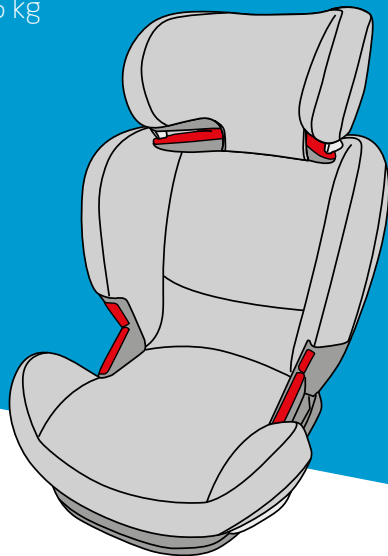

014882463



[www.maxi-cosi.com](http://www.maxi-cosi.com)

**EN**  
Congratulations on your purchase. For the maximum protection and comfort of your child, it is essential that you read through the entire manual carefully and follow all instructions.

**FR**  
Nous vous félicitons pour votre achat. Pour une protection maximale et un confort optimal de votre bébé, il est essentiel de lire attentivement et intégralement le mode d'emploi et de respecter les instructions.

**DE**  
Herzlichen Glückwunsch zu Ihrem Kauf. Zum besten Schutz und optimalen Komfort Ihres Babys ist es wichtig, die Gebrauchsanweisung vollständig und sorgfältig zu lesen und zu beachten.

**NL**  
Gefeliciteerd met uw aankoop. Voor een maximale bescherming en een optimaal comfort voor je kind is het essentieel de volledige handleiding zorgvuldig door te lezen en op te volgen.

**IT**  
Congratulazioni per il tuo acquisto. Per la massima protezione e per un comfort ottimale del tuo bambino è molto importante leggere e seguire attentamente tutte le istruzioni.

**SV**  
Gratulerar Dig Till Ditt Köp. För att din baby ska få ett maximalt skydd och en optimal komfort är det viktigt att läsa hela bruksanvisningen noga och att följa anvisningarna.

**DA**  
Tillykke med dit indkøb. For maksimal beskyttelse og bekvemmelighed for dit barn er det væsentligt, at du gennemlæser hele brugervejledningen omhyggeligt og følger alle instruktioner.

**FI**  
Onnittelemme hankintaasi. Maksimaalisen suojan ja mukavuuden saamiseksi lapsellesi on tärkeää, että luet läpi koko käsikirjan huolellisesti ja seuraat kaikkia ohjeita.

**PL**  
Gratulujemy zakupu. Aby zapewnić dziecku najwyższy poziom bezpieczeństwa i komfortu, należy uważnie zapoznać się z niniejszą instrukcją i ściśle jej przestrzegać.

**NO**  
Gratulerer med ditt kjøp. For maksimal beskyttelse og komfort for barnet ditt, er det viktig at du leser gjennom hele bruksanvisningen nøye og følger alle anvisningene.

**RU**  
Поздравляем Вас с покупкой. Для максимальной защиты и комфорта вашего ребенка важно прочитать всю инструкцию и следовать всем рекомендациям.

**TR**  
atın aldığınız bu ürün için sizi tebrik ederiz. Çocuğunuzun maksimum koruma ve ideal konforu sağlamak için, tüm kılavuzu dikkatlice okumanız ve tüm talimatlara uymanız şarttır.

**HR**  
Čestitamo vam na kupnji. Da biste djetetu zajamčili maksimalnu zaštitu i udobnost, morate pažljivo pročitati cijeli priručnik i slijediti sve upute.

**SK**  
Blahoželáme k nákupu. Aby vaše dieťa malo maximálnu ochranu a pohodlie, je potrebné prečítať si pozorne celú príručku a dodržiavať všetky pokyny.



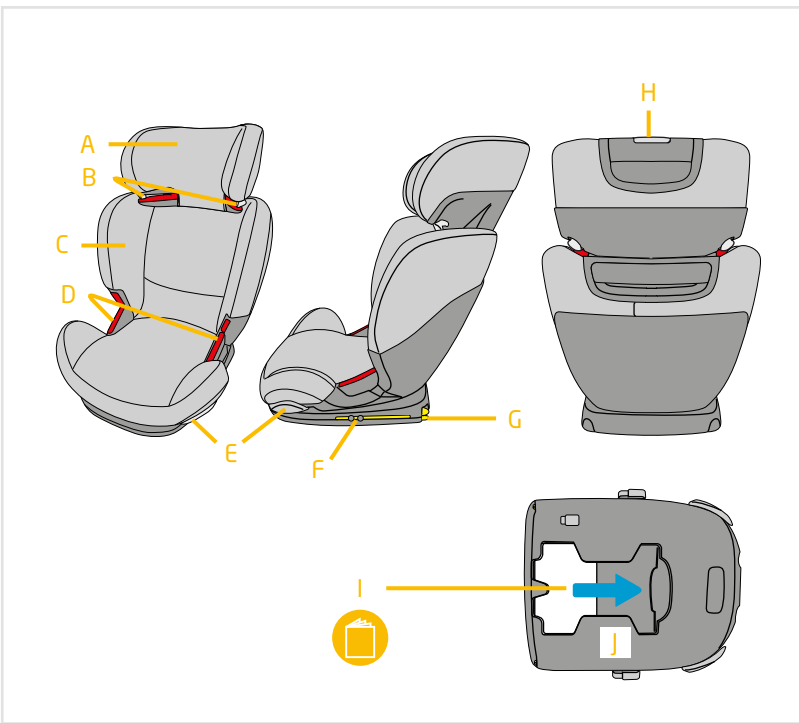

# Index



3



14



18



20



24



EN	27
FR	29
DE	31
NL	33
IT	35
SV	37
DA	39
FI	41
PL	43
NO	45
RU	47
TR	49
HR	51
SK	53
BG	55
UK	57
HU	59
SL	61
ET	63
CZ	65
EL	67
RO	69
AR	72



EN Non-contractual photos FR Photos non contractuelles DE Fotos nicht bindend NL Niet-contractuele foto's  
 IT Foto non contrattuali SV Bilderna kan avvika från den faktiska produkten DA Ikke-kontraktlige billeder FI Kuvat eivät ole  
 sitovia PL Użyte zdjęcia służą tylko do prezentacji jako przykład NO Bilder kan avvike fra det faktiske produkt  
 RU Фотография может отличаться от товара TR Fotoğraflar bağlayıcı değildir HR Neobvezujuće fotografije  
 SK Skutočný výrobok sa môže od vyobrazeného líšiť BG Извъндоговорни снимки UK Фотографії, які не тягнуть  
 договірних зобов'язань HU Tájékoztató jellegű fotók SL Nepogodbene fotografije ET Lepinguvälsed pildid  
 CZ Nesmluvní fotografie EL Οι εικόνες που χρησιμοποιούνται στον παρόντα οδηγό ενδέχεται να διαφέρουν  
 από το πραγματικό προϊόν RO În funcție de model AR الصور غير التعاقدية



BG

Поздравления за Вашата покупка. За максимална защита и комфорт на Вашето дете, непременно прочетете внимателно цялото ръководство и следвайте всички инструкции.

UK

Вітаємо Вас з покупкою. Для максимального захисту і комфорту вашої дитини важливо, щоб ви прочитали всю інструкцію і слідували всім рекомендаціям.

HU

Gratulálunk vásasztásához. Gyermekének maximális védelme és optimális kényelme érdekében rendkívüli fontos, hogy figyelmesen elolvassa a kézikönyv egészét, és kövesse a benne szereplő utasításokat.

SL

Čestitke za vaš nakup. Da bi vašemu otroku omogočili največjo možno zaščito in optimalno udobje, je bistvenega pomena, da pozorno preberete celoten priročnik in upoštevate vsa navodila.

ET

Õnnitleme teid ostu puhul. Lapse maksimaalse kaitse ja mugavuse tagamiseks tutvuge hoolikalt kogu kasutusjuhendiga ja järgige kõiki juhiseid.

CZ

Gratulujeme k zakoupení vašeho výrobku. V zájmu zajištění maximální ochrany a optimálního pohodlí vašeho dítěte je důležité, abyste si celou příručku podrobně přečetli a dodrželi všechny uvedené pokyny.

EL

Συγχαρητήρια για την αγορά σας. Για την εξασφάλιση της μέγιστης δυνατής προστασίας και των υψηλών επιπέδων άνεσης του μωρού σας, σας συνιστούμε να διαβάσετε προσεκτικά το παρόν εγχειρίδιο και να τηρείτε όλες τις οδηγίες που αναγράφονται σε αυτό.

RO

Felicitări pentru achiziționarea produsului. Este foarte important să citiți cu atenție întregul manual și să respectați instrucțiunile, pentru a asigura copilului dumneavoastră maximul de protecție și de confort.

AR

نهنك على شرائك هذا المنتج. لتأمين أقصى حماية لراحة طفلك، من الأساسي أن تقوم بقراءة الدليل بأكمله بانتباه واتباع كافة التعليمات.



EN

The Maxi-Cosi RodiFix AirProtect has been approved in accordance with the latest European safety standards (ECE R44/04) and is suitable for children from 15 to 36 kg (approx. 3,5 years, with a maximum height of 1,35 m or 1,50 m, depending on the current legislation in the country of use).

**Category of your car seat:** Universal and Semi-universal

**Position of your car seat:** forward facing

FR

Le siège-auto Maxi-Cosi RodiFix AirProtect est agréé selon la dernière norme de sécurité européenne (ECE R44 /04) et convient aux enfants pesant de 15 à 36 kg (à partir d'environ 3 ans ½ et jusqu'à une taille maximale de 1,50 mètre).

**Catégorie du siège auto :** Universel et semi-universel

**Position du siège auto :** face à la route

DE

Der Kindersitz Maxi-Cosi RodiFix AirProtect ist nach den geltenden Europäischen Sicherheitsnormen (ECE R44-04) zugelassen und eignet sich für Kinder von 15 kg bis 36 kg (dies entspricht ca. einem Alter von 3 ½ Jahren, bis zu einer Größe von maximal 1,50 m).

**Kategorie Ihres Autositzes:** Universell und semi-universell

**Position Ihres Autositzes:** in Fahrtrichtung

NL

Het Maxi-Cosi RodiFix AirProtect-autostoeltje is goedgekeurd volgens de meest recente Europese veiligheidsnorm (ECE R 44/04) en is geschikt voor kinderen van 15 tot 36 kg (ongeveer vanaf 3,5 jaar en tot een maximale lengte van 1,50 meter).

**Categorie van uw autostoel:** Universeel en semi-universeel

**Positie van uw autostoel:** voorwaarts gericht

IT

Il seggiolino auto Maxi-Cosi RodiFix AirProtect è conforme alla norma di sicurezza europea più recente (ECE R44 /04) ed è adatto a bambini che pesano dai 15 ai 36 kg (a partire da circa 3 anni ½ e fino a un'altezza massima di 1,50 metri).

**Categoria del seggiolino auto:** Universale e semi-universale

**Posizione del seggiolino auto:** in senso di marcia

SV

Bilbarnstolen Maxi-Cosi RodiFix AirProtect är godkänd enligt den senaste europeiska säkerhetsnormen (ECE R44 /04) och är avsedd för barn mellan 15 och 36 kg (från cirka 3 år) och tills de är max 1,35 m eller 1,50 m, beroende på den gällande lagstiftningen i det land där den används).

**Bilstolens kategori:** Universal och Semiuniversal

**Bilstolens position:** framåtvänd

DA

Maxi-Cosi RodiFix AirProtect er godkendt i henhold til de nyeste europæiske sikkerhedsstandarder (ECE R44/04) og er egnet til børn fra 15 til 36 kg (ca. 3,5 år med en maksimalhøjde på 1,35 m eller 1,50 m, afhængigt af gældende lovgivning i brugslandet).

**Dit børnesædes kategori:** Universel og halv-universel

**Dit børnesædes position:** Fremadvendt

FI

Maxi-Cosi RodiFix AirProtect on hyväksytty viimeisimpien eurooppalaisten turvallisuusnormien mukaan (ECE R44/04) ja sopii 15-36-kiloisille lapsille (n. 3,5 vuotta, maksimipituus 1,35 m tai 1,50 m riippuen käyttömaassa voimassa olevasta lainsäädännöstä).

**Turvaistuimen kategoria:** universaali ja semi-universaali

**Turvaistuimen sijointu:** kasvot menosuuntaan

PL

Fotelik samochodowy Maxi-Cosi RodiFix AirProtect został zatwierdzony zgodnie z ostatnią europejską normą bezpieczeństwa (ECE R44/04) oraz może być stosowany przez dzieci ważące od 15 do 36 kg (od około 3,5 lat oraz do maksymalnego wzrostu 1,35 m lub 1,50 m w zależności od aktualnych przepisów w państwie stosowania).

**Kategoria fotelika samochodowego:** uniwersalny i częściowo uniwersalny

**Pozycja fotelika:** przodem do kierunku jazdy

NO

Maxi-Cosi RodiFix AirProtect er godkjent i samsvar med de nyeste europeiske sikkerhetsstandarder (ECE R44/04) og passer for barn fra 15 til 36 kg (ca. 3,5 år, med en maks. høyde på 1,35 m eller 1,50 m, avhengig av gjeldende bestemmelser i landet hvor setet brukes).

**Barnesetets kategori:** universell og semi-universell

**Barnesetets posisjon:** forovervendt

RU

Автомобильное кресло Maxi-Cosi RodiFix AirProtect одобрено последней европейской нормой безопасности (ECE R44 /04) и может быть использовано для детей весом от 15 до 36 кг (примерно от 3 ½ лет и с ростом 1,35–1,5 метра в зависимости от действующего законодательства в стране использования).

**Категория вашего автокресла:** универсальное и полууниверсальное

**Положение вашего автокресла:** лицом вперед

TR

Maxi-Cosi RodiFix AirProtect en son Avrupa güvenli standartlarına (ECE R44/04) uygun olarak onaylanmıştır ve 15 ila 36 kg ağırlığındaki çocuklar için uygundur (yaklaşık 3,5 yaşında ve en fazla 1,50 m boyunda).



**Çocuk oto güvenlik koltuğunuzun kategorisi:** Evrensel ve Yarı evrensel  
**Çocuk oto güvenlik koltuğunuzun konumu:** sürüş yönüne bakan

HR

Maxi-Cosi RodiFix AirProtect je odobren u skladu s najnovijim europskim sigurnosnim standardima (ECE R44/04) i prikladan je za djecu od 15 do 36 kg (otprilike 3,5 godina, uz maksimalnu visinu od 1,35 m ili 1,50 m, ovisno o trenutnim zakonskim propisima u zemlji u kojoj se koristi).

**Kategorija autosjedalice:** univerzalna i poluuniverzalna

**Položaj autosjedalice:** u smjeru vožnje

SK

Sedačka Maxi-Cosi RodiFix AirProtect bola schválená v súlade s najnovšími európskymi bezpečnostnými normami (EHK R44/04) a je vhodná pre deti od 15 do 36 kg (cca 3,5 roka s maximálnou výškou 1,35 m alebo 1,50 m v závislosti od platných právnych predpisov krajiny, v ktorej sa používa).

**Kategória vašej detskej sedačky do auta:** „Univerzálna“ a „polouniverzálna“

**Položa vašej sedačky:** smerom dopredu

BG

Системата Maxi-Cosi RodiFix AirProtect е одобрена в съответствие с най-новите европейски стандарти за безопасност (ECE R44/04) и е подходяща за деца от 15 до 36 кг (около 3,5 години, с максимална височина от 1,35 м или 1,50 м в зависимост от действащото законодателство на страната, в която се използва).

**Категория на Вашето столче за кола:** универсална и полууниверсална

**Позиция на Вашето столче за кола:** обърната напред

UK

Автомобилне крісло Maxi-Cosi RodiFix AirProtect схвалено останньою європейською нормою безпеки (ECE R44 /04) і може бути використано для дітей вагою від 15 до 36 кг (залежно від чинного законодавства в країні користування приблизно від 3 ½ років і до зросту 1,35–1,5 метра).

**Категорія вашого автокрісла:** універсальне і напів-універсальне

**Положення вашого автокрісла:** обличчям вперед

HU

A Maxi-Cosi RodiFix AirProtect termék megfelel a legújabb európai biztonsági szabványoknak (ECE R44/04) és 15-36 kg közötti testsúllyal rendelkező gyermekek számára alkalmas (kb. 3,5 éves, maximum 1,35 m vagy 1,50 m magas az adott állam szabályozásának a függvényében).

**Autós gyerekülés kategóriája:** univerzális és féluniverzális

**Autós gyerekülés pozíciója:** előrenéző



SL

Sedež Maxi-Cosi RodiFix AirProtect je homologiran v skladu z najnovejšimi evropskimi varnostnimi standardi (ECE R44/04) kot primeren za otroke od 15 do 36 kg (starosti približno 3,5 let in višine največ 1,35 ali 1,50 m, odvisno od trenutne zakonodaje v državi uporabe).

**Kategorija otroškega avtosedeža:** univerzalno in delno univerzalno

**Položaj otroškega avtosedeža:** obrnjen naprej

ET

Maxi-Cosi RodiFix AirProtect on kiidetud heaks vastavalt uusimatele Euroopa ohutusstandarditele (ECE R44/04) ja see on mõeldud lastele, kelle kehakaal jääb vahemikku 15 kuni 36 kg (vanus u 3,5 aastat, max pikkus 1,35 või 1,50 m, olenevalt kasutustingis kehtivast seadusest).

**Turvatooli kategooria:** universaalne ja pooluniversaalne

**Turvatooli asend:** näoga sõidusuunas

CZ

Zařízení Maxi-Cosi RodiFix AirProtect bylo schváleno v souladu s nejnovejšími evropskými bezpečnostními normami (ECE R44/04) a je vhodné pro děti od 15 do 36 kg (přibližně 3,5 roku, s maximální výškou 1,35 m nebo 1,50 m v závislosti na aktuální platné legislativě v zemi používání).

**Kategorie vaší dětské sedačky do auta:** „univerzální“ a „polouniverzální“

**Poloha vaší dětské sedačky do auta:** směrem dopředu

EL

Το κάθισμα Maxi-Cosi RodiFix AirProtect είναι σύμφωνα με τις τελευταίες Ευρωπαϊκές απαιτήσεις ασφαλείας (ECE R44/04) και είναι κατάλληλο να χρησιμοποιηθεί από παιδιά βάρους 15 έως 36 κιλών (περίπου 3,5 ετών με μέγιστο ύψος 1,50 m).

**Κατηγορία του καθίσματος αυτοκινήτου σας:** “γενικής και ημι-γενικής χρήσης”

**Θέση του καθίσματος αυτοκινήτου σας:** “πρόσωπο στραμμένο προς τα εμπρός”

RO

Produsul Maxi-Cosi RodiFix AirProtect a fost aprobat conform celor mai recente standarde de siguranță europene (ECE R44/04) și este adecvat pentru copii cu greutatea între 15 și 36 kg (aprox. 3 ani și jumătate, cu înălțimea maximă de 1,35 m sau 1,50 m, în funcție de legislația în vigoare din țara în care va fi utilizat).

**Categoria scaunului dvs. auto:** Universal și Semi-universal

**Poziția scaunului dvs. auto:** cu fața spre direcția de mers

AR

لقد تمت الموافقة على منتج Maxi-Cosi RodiFix AirProtect المتقدم من شركة Maxi-Cosi وفقًا لأحدث معايير الأمان الأوروبية (ECE R44/04) وهو مناسب للأطفال الذين تتراوح أوزانهم ما بين 15 إلى 36 كجم (الذين تبلغ أعمارهم 3.5 عامًا تقريبًا، وارتفاع لا يزيد عن 1.35 متر أو 1.50 متر، بناءً على التشريع الحالي في البلد التي يتم فيها استخدام المنتج).

**فئة مقعد السيارة الخاص بك:** شامل وشبه شامل

**موضع مقعد السيارة الخاص بك:** مواجهة الجزء الأمامي



**EN**  
This child restraint is classified for "Universal and semi-universal" use and is suitable for fixing into the seat position of the following cars:

**IMPORTANT:**

For a complete list of cars, please visit [www.maxi-cosi.com/car-fitting-list](http://www.maxi-cosi.com/car-fitting-list)

**FR**

Ce dispositif de retenue pour enfants appartient à la catégorie "Universel et semi-universel" et peut-être installé aux places assises des véhicules suivants :

**IMPORTANT :**

Pour obtenir une liste complète des véhicules, rendez-vous sur [www.maxi-cosi.com/car-seats/car-fitting-list](http://www.maxi-cosi.com/car-seats/car-fitting-list)

**DE**

Das Gurtsystem ist für eine "Universell und semi-universal" Verwendung klassifiziert und für Befestigung am Sitz der folgenden Automodelle geeignet:

**WICHTIG:**

Eine komplette Liste der Fahrzeuge finden Sie unter [www.maxi-cosi.com/car-fitting-list](http://www.maxi-cosi.com/car-fitting-list)

**NL**

Dit kinderautostoeltje is geclassificeerd voor "Universeel en semi-universeel" gebruik en is geschikt om vastgemaakt te worden op de zitplaatsen van de volgende auto's:

**BELANGRIJK:**

Voor een volledige lijst van auto's, ga naar [www.maxi-cosi.com/car-fitting-list](http://www.maxi-cosi.com/car-fitting-list)

**IT**

Questo dispositivo di ritenuta per bambini è classificato per l'uso "Universale e semi-universale" ed è adatto per il fissaggio sul sedile delle vetture seguenti:

**IMPORTANTE:**

Per un elenco completo delle vetture, vetture compatibili, visitare il sito [www.maxi-cosi.com/car-fitting-list](http://www.maxi-cosi.com/car-fitting-list)

**SV**

Detta barnsäkerhetssystem klassificeras som "Universal och semiuniversal" användning och är lämpligt för montering på nedan angivna sittplatser i följande fordon:

**VIKTIGT:**

En fullständig lista över bilar finns på [www.maxi-cosi.com/car-fitting-list](http://www.maxi-cosi.com/car-fitting-list)

**DA**

Denne autostol er klassificeret til "universel" og halv-universel brug og egner sig til fastgørelse på følgende bilers siddepladser:

**VIGTIGT:**

En komplet liste over biler findes på [www.maxi-cosi.com/car-fitting-list](http://www.maxi-cosi.com/car-fitting-list)

**FI**

Tällä lapsen turvaistuimella on käyttöluokitus "Universaali ja semi-universaali" ja se sopii kiinnitettäväksi seuraavien autojen istuinpaikoille:

**TÄRKEÄÄ:**

Täydellinen lista autoista on nähtävissä osoitteessa [www.maxi-cosi.com/car-fitting-list](http://www.maxi-cosi.com/car-fitting-list)

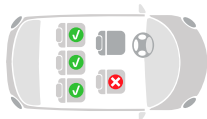





PL

Ten fotelik dla dzieci jest sklasyfikowany jako „uniwersalny i częściowo uniwersalny” i nadaje się do zamocowania do fotela samochodowego w następujących samochodach:

**WAŻNE:**

Pełną listę samochodów można znaleźć pod adresem [www.maxi-cosi.com/car-fitting-list](http://www.maxi-cosi.com/car-fitting-list)

NO

Dette barnesikkerhetssystemet er klassifisert for "universell og semi-universell" bruk og er egnet for montering på bilseter i følgende kjøretøy:

**VIKTIG:**

For en fullstendig liste over biler, besøk [www.maxi-cosi.com/car-fitting-list](http://www.maxi-cosi.com/car-fitting-list)

RU

Это детское кресло классифицируется для использования как «универсальное и полууниверсальное» и подходит для крепления на сиденья следующих автомобилей:

**ВАЖНО:**

Полный список автомобилей доступен на [www.maxi-cosi.com/car-fitting-list](http://www.maxi-cosi.com/car-fitting-list)

TR

Bu çocuk oto güvenlik koltuğu "Evrensel ve yarı evrensel" kullanım için sınıflandırılmıştır ve aşağıdaki araçların koltuk konularına sabitlenmeye uygundur:

**ÖNEMLİ:**

Eksiksiz araç listesi için lütfen w [www.maxi-cosi.com/car-fitting-list](http://www.maxi-cosi.com/car-fitting-list) adresini ziyaret edin

HR

Ovaj sustav vezivanja pojaseva je klasificiran za "univerzalnu i poluuniverzalnu" uporabu te je prikladan za učvršćivanje na sjedala sljedećih automobila:

**VAŽNO:**

Za kompletan popis automobila molimo posjetite [www.maxi-cosi.com/car-fitting-list](http://www.maxi-cosi.com/car-fitting-list)

SR

Tento detský zádržný systém je klasifikovaný na „univerzálne a polouniverzálne“ použitie a je vhodný na zabezpečenie polohy sedačky v nasledujúcich vozidlách:

**DŮLEŽITÉ:**

Úplný zoznam automobilov nájdete na [www.maxi-cosi.com/car-fitting-list](http://www.maxi-cosi.com/car-fitting-list)

BG

Тази система за обезопасяване на деца е класифицирана за „универсална и полууниверсална“ употреба и е подходяща за закрепване към местата за сядане на следните автомобили:

**ВАЖНО:**

За пълен списък на автомобилите посетете [www.maxi-cosi.com/car-fitting-list](http://www.maxi-cosi.com/car-fitting-list)

UK

Ця система утримання дитини класифікується як така, що призначена для «універсального та напів-універсального» використання та підходить для фіксації на місцях сидіння таких

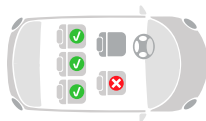



автомобілів:

**ВАЖЛИВО:**

Повний список автомобілів доступний на [www.maxi-cosi.com/car-fitting-list](http://www.maxi-cosi.com/car-fitting-list)

HU

Jelen gyermekbiztonsági eszköz univerzális és féluniverzális használatúnak minősül, és a következő járművekbe szerelhető be:

**FONTOS:**

A járművek teljes listája ügyében látogassa meg a [www.maxi-cosi.com/car-fitting-list](http://www.maxi-cosi.com/car-fitting-list)

SL

Otroški varnostni sedež je razvrščen za »univerzalno in delno univerzalno« uporabo in je primeren za names-titev na sedeže naslednjih avtomobilov:

**POMEMBNO:**

Za popoln seznam avtomobilov obiščite stran [www.maxi-cosi.com/car-fitting-list](http://www.maxi-cosi.com/car-fitting-list)

ET

Käesolev lapse turvasüsteem on kasutuse poolest liigitatud universaalseks ja pooluniversaalseks ning on sobiv järgmistele autode järgmistele istmetele kinnitamiseks:

**TAHTIS:**

Täieliku sõidukite nimekirja leiate veebisaidilt [www.maxi-cosi.com/car-fitting-list](http://www.maxi-cosi.com/car-fitting-list)

CZ

Tento zádržný systém pro děti je určen pro „univerzální“ nebo „polouniverzální“ použití a je vhodný k připev-nění na sedadla následujících vozidel:

**DŮLEŽITÉ:**

Úplný seznam vozidel naleznete na webu [www.maxi-cosi.com/car-fitting-list](http://www.maxi-cosi.com/car-fitting-list)

EL

Αυτό το σύστημα συγκράτησης παιδιών ανήκει στην κατηγορία “γενικής και ημι-γενικής” χρήσης και είναι κατάλληλο για προσαρμογή στα καθίσματα των ακόλουθων αυτοκινήτων:

**ΣΗΜΑΝΤΙΚΟ:**

Για τον πλήρη κατάλογο των αυτοκινήτων, παρακαλούμε επισκεφθείτε τη διεύθυνση [www.maxi-cosi.com/car-fitting-list](http://www.maxi-cosi.com/car-fitting-list)

RO

Dispozitivul de reținere a copilului este clasificat ca sistem pentru uz „universal și semi-universal”, el fiind potrivit pentru a fixa în poziția scaunului în următoarele autovehicule:

**IMPORTANT:**

Pentru lista completă a autovehiculelor, vă rugăm să vizitați [www.maxi-cosi.com/car-fitting-list](http://www.maxi-cosi.com/car-fitting-list)

AR

إن نظام تأمين الطفل هذا مصنف للاستخدام المقصر على فئة الكراسي الشاملة وشبه الشاملة، كما يصلح للتثبيت في موضع المقعد الموجود في السيارات التالية:

**هام:**

للحصول على القائمة الكاملة للسيارات، يُرجى زيارة الموقع الإلكتروني [www.maxi-cosi.com/car-fitting-list](http://www.maxi-cosi.com/car-fitting-list)

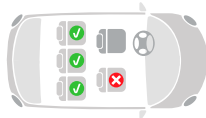

EN  
INSTRUCTIONS FOR USE  
FR  
MODE D'EMPLOI  
DE  
GEBRAUCHSANWEISUNG  
NL  
GEBRUIKSAANWIJZING  
IT  
ISTRUZIONI D'USO  
SV  
ANVÄNDARINSTRUKTIONER  
DA  
BRUGSANVISNING  
FI  
KÄYTTÖOHJEET  
PL  
INSTRUKCJA OBSŁUGI  
NO  
BRUKSANVISNING  
RU  
ИНСТРУКЦИЯ ПО ПРИМЕНЕНИЮ

TR  
KULLANIM TALIMATLARI  
HR  
UPUTSTVO ZA UPORABU  
SK  
INŠTRUKCIE NA POUŽITIE  
BG  
ИНСТРУКЦИИ ЗА УПОТРЕБА  
UK  
ІНСТРУКЦІЯ ПО ЗАСТОСУВАННЮ  
HU  
HASZNÁLATI UTASÍTÁSOK  
SL  
NAVODILA ZA UPORABO  
ET  
KASUTUSJUHEND  
CZ  
INSTRUKCE K POUŽITÍ  
EL  
ΟΔΗΓΙΕΣ ΧΡΗΣΕΩΣ  
RO  
INSTRUCȚIUNI DE UTILIZARE  
AR

تعليمات الاستعمال



EN	Assembling	HR	Sastavljanje
FR	Montage	SK	Montáž
DE	Montage	BG	Монтиране
NL	Montage	UK	Монтаж
IT	Montaggio	HU	Szerelés
SV	Montering	SL	Montaža
DA	Montering	ET	Komplekteerimine
FI	Asennus	CZ	Montáž
PL	Montaż	EL	Συναρμολόγηση
NO	Montering	RO	Asamblar
RU	Сборка	AR	التجميع
TR	Montaj		



[www.maxi-cosi.com](http://www.maxi-cosi.com)



1.

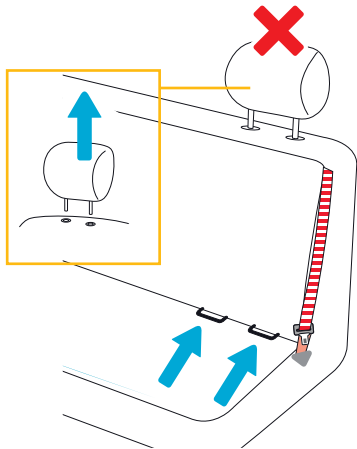

2.

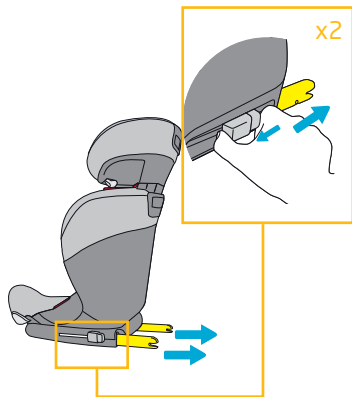



3.

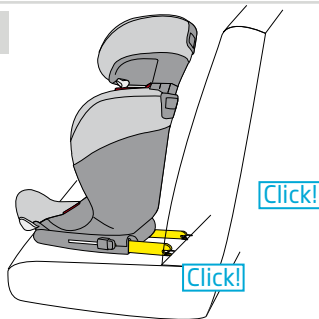

4.

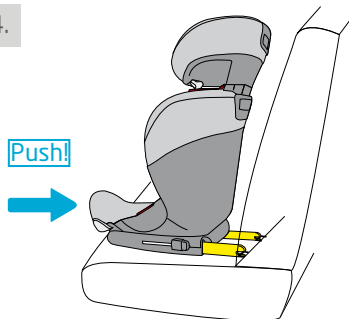

5.

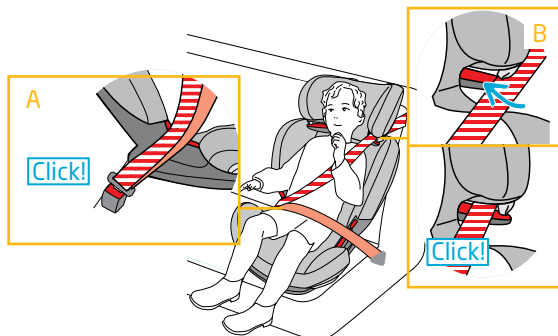



1.

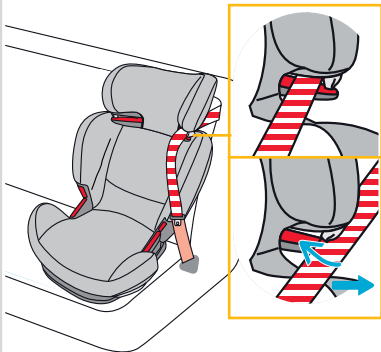

2.

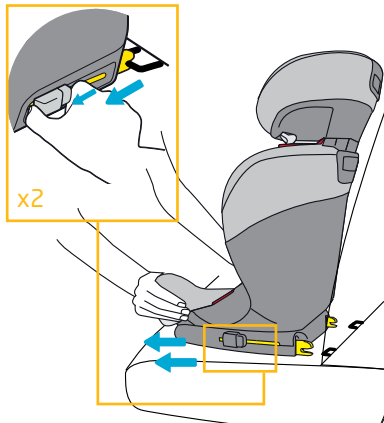



EN	Belted	HR	Pojasni
FR	Ceinturé	SK	Opásaný
DE	Gurtinstallation	BG	С колани
NL	Met autogordel	UK	Пристєбнугий ременем безпеки
IT	Con cintura	HU	Bekötve
SV	Bältad	SL	S pasom
DA	Fastspændt	ET	Turvavööga kinnitatud
FI	Vyö kiinnitettynä	CZ	S pásem
PL	Zapinanie pasami	EL	Με ζώνη
NO	Bruk belte	RO	Copilul trebuie fixat cu centura de siguranță
RU	Крепление ремнем	AR	حزمة أمان
TR	Kemer takılı		



[www.maxi-cosi.com](http://www.maxi-cosi.com)



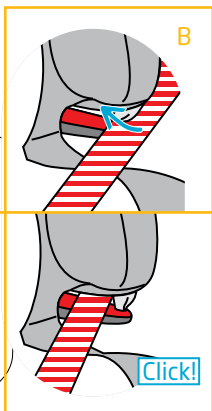
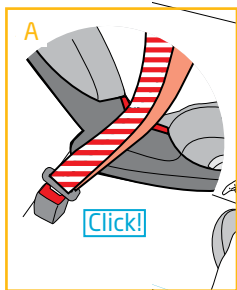



EN	Child installation	TR	Çocuğun yerleştirilmesi
FR	Installation de l'enfant	HR	Stavljanje djeteta
DE	Anschnallen des Kindes	SK	Inštalácia pre deti
NL	Plaatsen van het kind	BG	Монтиран продукт за деца
IT	Accomodare il bambino	UK	Розміщення дитини
SV	Placera barnet	HU	Gyermek behelyezése
DA	Barneinstallation	SL	Namestitev otroka
FI	Lapsen asettaminen	ET	Lapse paigutamine
PL	Umieszczenie i zabezpieczenie dziecka	CZ	Umístění dítěte
NO	Plassering av barnet	EL	Τοποθέτηση του παιδιού
RU	Размещение ребенка	RO	Introducerea copilului
		AR	التركيبات الخاصة بالأطفال



[www.maxi-cosi.com](http://www.maxi-cosi.com)

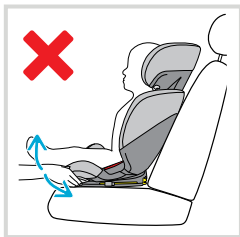
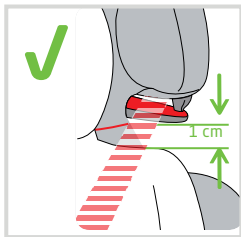
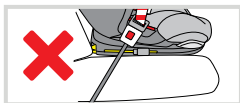
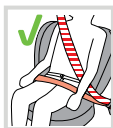



1.

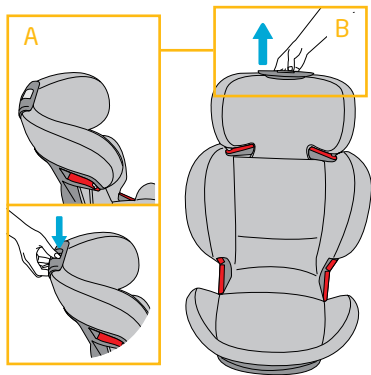

2.

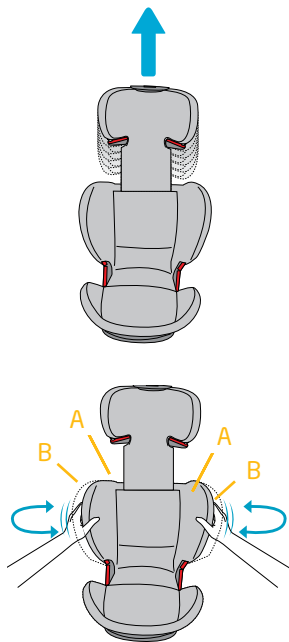



1.

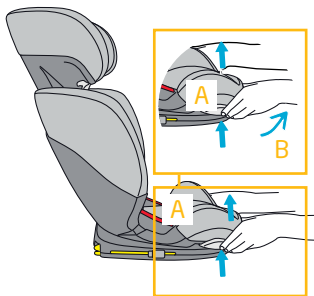

2.

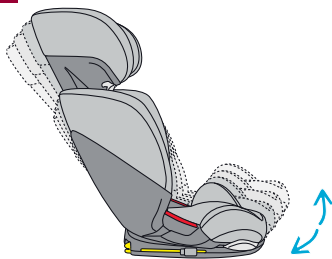

3.

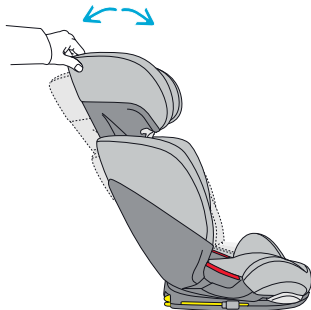

Click!



EN	Washing	HR	Pranje
FR	Lavage	SK	Pranie
DE	Reinigung	BG	Почистване
NL	Reinigen	UK	Прання
IT	Lavaggio	HU	Mosás
SV	Tvätttråd	SL	Pranje
DA	Vask	ET	Pesemine
FI	Pesu	CZ	Praní
PL	Czyszczenie	EL	Πλύσιμο
NO	Rengjøring	RO	Spălare
RU	Чистка	AR	غسل
TR	Yıkama		



[www.maxi-cosi.com](http://www.maxi-cosi.com)



1.

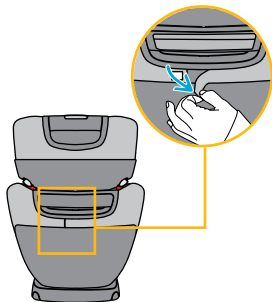

2.

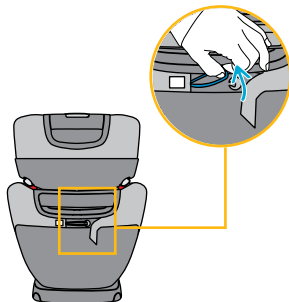

3.

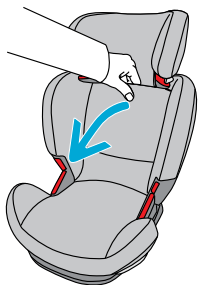

4.

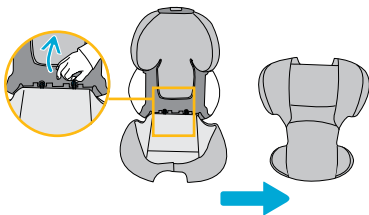



5.

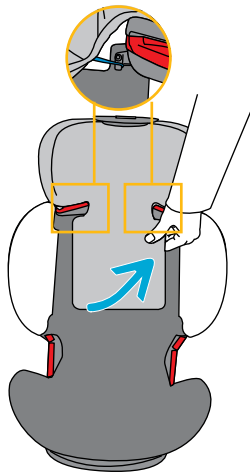

6.

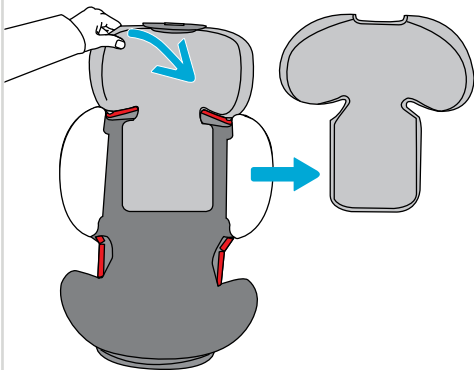



- A - Adjustable headrest
- B - Shoulder belt slot
- C - Cover
- D - Lap belt slot
- E - Seat recliner
- F - Additional connectors release button
- G - Additional connectors\*
- H - Headrest positioning handle
- I - Storage compartment for the manual
- J - User manual

\*The ISOFIX anchorage have been designed to improve stability. In case of problem during use in your vehicle, it is possible to use the Maxi-Cosi RodiFix AirProtect without this option.

## SAFETY

### General instructions Maxi-Cosi RodiFix AirProtect

1. The car seat is for car use only.
2. The car seat is developed for an intensive use of approximately 10 years.
3. We advise to check the expanded polystyrene (EPS) parts regularly for damages.

### WARNING:

Check that the child seat is properly installed. It is important for your child's safety that you fit the belt correctly. The vehicle belt must be fixed along the appropriated markings/ positioning points on the seat.  
Please also read the label on the side of the car

seat. Never fit the belt in any way other than as shown.

If in any doubt about the correct installation or use of the system, the user is advised to contact the distributor or the manufacturer of the child restraining device system.

### Maxi-Cosi RodiFix AirProtect in the car

1. After purchasing, install the seat in your vehicle. If you encounter any installation problems due to the length of the vehicle seat belt, contact your distributor immediately (prior to use).
2. Use the car seat only on a front-facing seat that is fitted with an automatic or static 3-point belt that has been approved according to the ECE R16 standard or similar. Do NOT use a 2-point belt.
3. Remove the car seat headrest if it stops you from adjusting the headrest of the car seat to the desired height.
4. Make sure to replace the headrest of the back seat of your vehicle when you remove the car seat.
5. The car seat back support cannot be removed to ensure optimum safety.

### WARNING:

- The Maxi-Cosi RodiFix AirProtect must only be installed in the car in a forward-facing position.
- Never adjust the recline position of the Maxi-Cosi RodiFix AirProtect whilst your child is in it.

## WARNING:

- After fastening and adjusting the RodiFix AirProtect seat with additional connectors onto your vehicle's ISOFIX fastening points, you may encounter difficulties moving it from the reclined position to the seated position and vice versa. This inconvenience may be due to your vehicle's seat type. In this event, please do the following:
  - Check that your vehicle's headrest has been removed,
  - Then unlock the additional connectors from the vehicle's ISOFIX fastening points,
  - Adjust to the desired reclining position (seated or reclined),
  - Lock the additional connectors back onto the vehicle's ISOFIX fastening points.

### **Your child in the Maxi-Cosi RodiFix AirProtect**

1. Make sure the headrest is adjusted to the proper height.
2. Tell your child not to play with the seat belt buckle and to keep its head against the headrest.

### **Maintenance instructions**

The foam parts of the headrest and backrest may not be removed.

- A - La tête
- B - Passage ceinture diagonale
- C - Housse
- D - Passage ceinture ventrale
- E - Manettes d'inclinaison
- F - Manettes d'actionnement des pinces pour attaches additionnelles
- G - Pinces pour ancrage additionnel \*
- H - Manette de réglage de la tête
- I - Compartiment de rangement de la notice
- J - Notice

\*Les pinces pour ancrages ISOFIX ont été conçues afin d'améliorer le confort. En cas de gêne à l'utilisation avec votre véhicule, il est possible d'utiliser le siège Maxi-Cosi RodiFix AirProtect sans cette option.

## INSTRUCTIONS DE SÉCURITÉ

### Généralités du siège-auto Maxi-Cosi RodiFix AirProtect

1. Utilisez le siège-auto uniquement dans la voiture.
2. Le siège-auto est conçu pour un usage intensif d'environ 10 ans.
3. Nous vous recommandons de vérifier régulièrement l'état des pièces en polystyrène expansé (EPS).

## IMPORTANT:

Le passage correct de la ceinture est très important pour la sécurité de votre enfant. La ceinture du véhicule doit être fixée le long des

marquages / repères appropriés sur le siège. Consulter aussi l'étiquette située sur le côté du siège. N'utilisez jamais un autre passage de ceinture que celui indiqué.

Il est conseillé à l'utilisateur de se mettre en rapport avec le distributeur ou le fabricant du système de retenue pour enfants, s'il a un doute sur l'installation ou l'utilisation correctes du système.

### Le siège-auto Maxi-Cosi RodiFix AirProtect dans la voiture

1. Après l'achat, veillez à installer votre siège dans votre véhicule. Si vous rencontrez des difficultés d'installation dues à la longueur de la ceinture de sécurité du véhicule contactez immédiatement votre distributeur.
2. Utilisez le siège-auto uniquement sur un siège orienté vers l'avant, équipé d'une ceinture de sécurité à enrouleur à 3 points de fixation et homologuée selon la norme ECE R16 ou une norme équivalente. N'utilisez PAS de ceinture à 2 points de fixation.
3. Retirez l'appuie-tête du siège de la voiture si celui-ci entrave le réglage de la tête du siège-auto.
4. Veillez à remettre l'appuie-tête de la banquette arrière de votre véhicule lorsque vous enlevez le siège-auto.
5. Utilisez toujours le siège-auto dans sa totalité : assise + dossier.

## AVERTISSEMENT :

- Placez le siège-auto Maxi-Cosi RodiFix

AirProtect uniquement face à la route, dans la voiture.

- N'inclinez pas le siège pendant qu'il est utilisé.

## AVERTISSEMENT :

• Lorsque vous aurez fixé et réglé le siège RodiFix AirProtect avec les connecteurs additionnels sur les points de fixation ISOFIX de votre véhicule, vous rencontrerez peut-être des difficultés à passer de la position inclinée à la position assise et vice-versa : ce désagrément peut provenir du type de banquette de votre véhicule.

Dans ce cas présent, procédez de la manière suivante :

- Vérifiez que l'appui-tête de votre véhicule a été ôté,
- Déverrouillez alors les pinces additionnelles des points de fixation ISOFIX du véhicule,
- Réglez la position d'inclinaison choisie (assise ou inclinée),
- Reverrouillez les pinces additionnelles sur les points de fixation ISOFIX du véhicule.

### **Votre enfant dans le siège-auto Maxi-Cosi RodiFix AirProtect**

1. Contrôlez que l'appui-tête soit réglé à la bonne hauteur.
2. Apprenez à votre enfant qu'il ne doit jamais jouer avec la boucle de la ceinture de la voiture et que sa tête doit toujours rester dans l'appui-tête.

### **Entretien**

Les parties en mousse de l'appui-tête et du dossier ne doivent pas être enlevées.

- A - Die Kopfstütze
- B - Diagonale Gurtführung
- C - Bezug
- D - Bauchgurtführung
- E - Griff zum Verstellen
- F - Entriegelung der zusätzlichen Arme
- G - Arme zum Einrasten der zusätzlichen Verbindung\*
- H - Griff zum Einstellen der Kopfstütze
- I - Fach zum Aufbewahren der Gebrauchsanleitung
- J - Gebrauchsanleitung

\*Die ISOFIX-Verankerung wurde zur Verbesserung des Komforts entwickelt. Falls der Einsatz in Ihrem Fahrzeug Probleme bereiten sollte, können Sie den Maxi-Cosi RodiFix AirProtect auch ohne diese Optionen verwenden.

## SICHERHEIT

### Allgemeine Informationen zum Kinderautositz Maxi-Cosi RodiFix AirProtect

1. Verwenden Sie den Kinderautositz ausschließlich in Fahrzeugen.
2. Der Kindersitz wurde für eine intensive Nutzung über einem Zeitraum von etwa 10 Jahren entwickelt.
3. Wir raten dazu, die Teile aus expandiertem Polystyrol (EPS) regelmäßig auf Schäden zu prüfen.

## ACHTUNG:

Stellen Sie sicher, dass der Kindersitz richtig installiert ist. Für die Sicherheit Ihres Kindes ist es wichtig, dass Sie den Gurt richtig anlegen. Der Fahrzeuggurt muss entlang der vorgesehenen Markierungen/Positionspunkte am Sitz befestigt werden. Bitte lesen Sie auch das Etikett an der Seite des Autositzes. Befestigen Sie den Gurt niemals anders als gezeigt.

Es wird empfohlen mit dem Fachgeschäft oder dem Hersteller des Kinderrückhaltesystems Kontakt aufzunehmen wenn Zweifel beim Sitzeinbau oder beim richtigen Gebrauch des Sitzes herrschen.

### Der Kinderautositz Maxi-Cosi RodiFix AirProtect im Fahrzeug

1. Installieren Sie den Autositz nach Ankauf in Ihrem Auto. Sollte es aufgrund der Länge des Auto-Sicherheitsgurtes zu Schwierigkeiten beim Einbauen kommen kontaktieren Sie bitte Ihren Fachhändler.
2. Verwenden Sie den Kinderautositz nur auf einem nach vorn gerichteten Sitz mit einem selbststraffenden Drei-Punkt-Sicherheitsgurt, der nach ECE R16 oder einer vergleichbaren Norm zugelassen ist. Verwenden Sie KEINEN Gurt mit Zwei-Punkt-Sicherung.
3. Entfernen Sie die Kopfstütze des Sitzes, wenn diese den korrekten Einbau oder die korrekte Nutzung des Kinderautositzes beeinträchtigt.
4. Vergessen Sie nicht, die Kopfstütze der Rückbank wieder einzubauen, wenn Sie den

Kinderautositz nicht mehr nutzen.  
 5. Nutzen Sie den Kinderautositz immer vollständig mit Sitz und Rückenlehne.

## ACHTUNG:

- Bauen Sie den Kinderautositz Maxi-Cosi RodiFix AirProtect ausschließlich in Fahrtrichtung im Fahrzeug ein.
- Stellen Sie den Sitz nicht ein, während er verwendet wird.

## ACHTUNG:

• Wenn Sie den Kinderautositz RodiFix AirProtect mit seinen Verbindungselementen an den zusätzlichen Verankerungen Ihres Fahrzeugs eingehakt und eingestellt haben, kann es eventuell sein, dass Sie Schwierigkeiten haben, den Sitz von der Neigung in die Sitzstellung zu bringen und umgekehrt: der Grund dafür kann an der Rückbank Ihres Fahrzeuges liegen. Gehen Sie in diesem Fall wie folgt vor:

- Vergewissern Sie sich, dass die Kopfstütze Ihres Fahrzeugs entfernt wurde,
- Haken Sie die zusätzlichen Verankerungen noch einmal aus den ISOFIX-Verankerungen des Fahrzeugs aus,
- Stellen Sie die gewünschte Neigung ein (sitzend oder neigend),
- Haken Sie die zusätzlichen Verankerungen wieder an den ISOFIX-Verankerungen des Fahrzeugs ein.

## Ihr Kind im Kinderautositz Maxi-Cosi RodiFix AirProtect

1. Vergewissern Sie sich, dass die Kopfstütze auf die richtige Höhe eingestellt ist.
2. Bringen Sie Ihrem Kind bei, dass es mit dem Verschluss des Fahrzeuggurtes nicht spielt und dass es seinen Kopf immer an die Kopfstütze lehnt.

## Pflege

Die Schaumstoffelemente der Kopfstütze und der Rückenlehne dürfen nicht entfernt werden.

- A - Hoofdsteun
- B - Schoudergordel sleuf
- C - Hoes
- D - Heupgordel geleider
- E - Handgreep voor standenverstelling
- F - Verstelknop aanvullende-connectoren
- G - aanvullende-connectoren\*
- H - Bedieningshendel hoofdsteun
- I - Opbergvakje voor het instructieboekje
- J - Instructieboekje

\*De ISOFIX-connectoren zijn ontworpen om de stabiliteit te verbeteren. Wanneer u problemen ondervindt bij installatie in uw auto, dan is het mogelijk om de Maxi-Cosi RodiFix AirProtect veilig te gebruiken zonder deze opties.

## VEILIGHEID

Algemene instructies van het Maxi-Cosi RodiFix AirProtect autostoeltje

1. Gebruik het autostoeltje uitsluitend in de auto.
2. De autostoel is ontwikkeld voor intensief gebruik gedurende ongeveer 10 jaar.
3. We raden u aan om de onderdelen van geëxpandeerd polystyreen (EPS) regelmatig te controleren op beschadiging.

## WAARSCHUWING:

Controleer of de autostoel goed is geïnstalleerd. Voor de veiligheid van uw kind is het zeer belangrijk dat de veiligheidsgordel van de auto

goed is bevestigd. De veiligheidsgordel van de auto moet langs de juiste markeringen op het autostoeltje worden geplaatst. Lees ook de stickers op de zijkant van de autostoel. De gordel NOOIT op een andere manier dan deze bevestigen.

Indien er een twijfel bestaat bij de plaatsing of het gebruik van de autostoel adviseren wij de gebruiker contact op te nemen met uw babyspecialzaak of fabrikant.

## Het Maxi-Cosi RodiFix AirProtect-autostoeltje in de auto

1. Plaats na aankoop de stoel in uw auto. Indien u problemen ondervindt betreft de lengte van de autogordel, neem dan contact op met uw autoverdeler.
2. Gebruik het autostoeltje uitsluitend op een stoel die naar voren is gericht, voorzien is van een 3-punts veiligheidsgordel en die is goedgekeurd volgens de norm ECE R16 of een equivalente norm. Gebruik GEEN 2-punts autogordel.
3. Verwijder de hoofdsteun van de stoel van de auto als deze in de weg zit bij het afstellen van de hoofdsteun van het autostoeltje.
4. Vergeet niet om de hoofdsteun van de achterbank van uw auto weer terug te plaatsen als u het autostoeltje verwijderd.
5. Het autostoeltje heeft een vaste rugleuning om optimale stabiliteit te bieden.

## WAARSCHUWING:

- Plaats het Maxi-Cosi RodiFix AirProtect-autostoeltje uitsluitend op een naar voren gerichte zitplaats in de auto.
- Het stoeltje nooit verstellen van of naar de ruststand met je kind erin.

## WAARSCHUWING:

- Wanneer u het RodiFix AirProtect stoeltje hebt vastgezet en afgesteld met de RodiFix AirProtect klemmen op de ISOFIX aansluitingen van uw auto, kan het gebeuren dat u moeilijkheden ondervindt bij het omschakelen van de ligstand naar de zitstand en omgekeerd: dit ongemak kan worden veroorzaakt door het soort achterbank in uw auto. Ga in dat geval als volgt te werk:
  - Controleer of de hoofdsteun van uw auto is verwijderd,
  - Maak de RodiFix AirProtect klemmen los van de ISOFIX aansluitingen van de auto,
  - Stel de gewenste stand in (zittend of liggend),
  - Maak de RodiFix AirProtect klemmen vast aan de ISOFIX aansluitingen van de auto.

### Uw kind in het Maxi-Cosi RodiFix AirProtect-autostoeltje

1. Controleer of de hoofdsteun op de juiste hoogte is afgesteld.
2. Leer uw kind dat het nooit mag spelen met de gesp van de autogordel en dat het hoofd altijd op de hoofdsteun moet rusten.

### Onderhoud

De schuimdelen van de hoofdsteun en rugleuning mogen niet verwijderd worden.



- A - La testiera
- B - Passaggio cintura diagonale
- C - Rivestimento
- D - Passaggio cintura addominale
- E - Maniglie di inclinazione
- F - Maniglie per azionare le pinze supplementari
- G - Pinze per il fissaggio supplementari \*
- H - Maniglia per la regolazione della testiera
- I - Vano porta istruzioni
- J - Istruzioni

\*I ancoraggi ISOFIX sono stati ideati per migliorare il comfort. In caso di problemi nell'utilizzo con il vostro veicolo, è possibile usare il seggiolino Maxi-Cosi RodiFix AirProtect senza questi optional.

## ISTRUZIONI DI SICUREZZA

### Informazioni generali sul seggiolino

#### Maxi-Cosi RodiFix AirProtect

1. Il seggiolino auto è inteso solo per l'uso in auto.
2. Il seggiolino auto è stato sviluppato per un uso intensivo di circa 10 anni.
3. Si consiglia di ispezionare regolarmente le parti in polistirene espanso (EPS) alla ricerca di eventuali danni.

## AVVERTENZA:

Controllare che il seggiolino per bambini sia installato correttamente. Per la sicurezza di vostro figlio è importante che la cintura sia montata correttamente. La cintura di sicurezza

deve essere fissata lungo i riferimenti / punti di posizionamento appropriati sul sedile. Leggere anche l'etichetta sul lato del seggiolino auto. Non montare la cintura in modi diversi da quanto illustrato.

In caso di dubbi sull'installazione o l'utilizzo corretto del sistema di ritenuta per bambini, si consiglia all'utente di mettersi in contatto direttamente con il distributore o il produttore del seggiolino.

### Il seggiolino auto Maxi-Cosi RodiFix AirProtect in macchina

1. Dopo l'acquisto, installate il seggiolino all'interno dell'automobile. In caso di difficoltà derivanti dalla lunghezza delle cinture di sicurezza dell'autoveicolo, contattate immediatamente il distributore.
2. Utilizzate il seggiolino auto solo su un sedile rivolto in avanti, provvisto di cintura di sicurezza automatica a 3 punti e omologato in base alla norma ECE R16 o una norma equivalente. NON utilizzate cinture a 2 punti d'attacco.
3. Rimuovete il poggiatesta del sedile dell'auto se questo ostacola la regolazione dello schienale del seggiolino auto.
4. Ricordatevi di riposizionare il poggiatesta del sedile posteriore dell'auto quando togliete il seggiolino auto.
5. Utilizzate sempre il seggiolino nella sua totalità: seduta + schienale.

## AVVERTENZA:

- Posizionate il seggiolino auto Maxi-Cosi RodiFix AirProtect unicamente nel senso di marcia, in auto.
- Non inclinate il seggiolino durante l'utilizzo.

## AVVERTENZA:

- Una volta fissato e regolato il seggiolino RodiFix AirProtect con le pinze supplementari sui punti di ancoraggio ISOFIX della vostra auto, è possibile che incontriate delle difficoltà nel passaggio dalla posizione reclinata alla posizione seduta e viceversa: questo inconveniente può essere causato dal tipo di sedile della vostra auto. In questo caso, procedete nella maniera seguente:
  - Verificate di avere rimosso il poggiatesta della vostra auto,
  - Sganciate le pinze supplementari dai punti di ancoraggio ISOFIX della vostra auto,
  - Regolate nella posizione di inclinazione scelta (seduta o reclinata),
  - Riagganciate le pinze supplementari sui punti di ancoraggio ISOFIX dell'auto.

### Il vostro bambino nel seggiolino auto Maxi-Cosi RodiFix AirProtect

1. Controllate che il poggiatesta sia regolato all'altezza giusta.
2. Insegnate al vostro bambino che non bisogna mai giocare con la fibbia della cintura e che la sua testa deve sempre essere sul poggiatesta.

### Manutenzione

La parti in polistirolo del poggiatesta e dello schienale non devono essere rimosse.

- A - Nackstöd
- B - Genomföring för diagonalbältet
- C - Överdrag
- D - Genomföring för midjebältet
- E - Spakar för inställning av lutningen
- F - Spak som utlöser de extra krokfästena
- G - Extra krokfästen\*
- H - Spak för inställning av nackstödet
- I - Förvaringsficka för bruksanvisningen
- J - Bruksanvisning

\*ISOFIX-förankringarna är utformade för att öka stabiliteten. Om det är svårt att använda dem i din bil, kan man sätta in Maxi-Cosi RodiFix AirProtect utan dessa tillbehör.

## SÄKERHET

### Allmänt om bilbarnstolen Maxi-Cosi RodiFix AirProtect

1. Bilbarnstolen ska endast användas i bilen.
2. Bilbarnstolen är utvecklad för intensiv användning i ca 10 år.
3. Vi rekommenderar att du kontrollerar polystyrendelarna (EPS) regelbundet för skador.

### WARNING:

Kontrollera att bilbarnstolen är korrekt installerad. Det är viktigt för ditt barns säkerhet att du ställer in bältet på rätt sätt. Bilbältet måste fästas längs sätets markerings-/positioneringspunkter. Läs även etiketten på sidan av bilbarnstolen. Montera aldrig bältet på

något annat sätt än det som visas.

Användaren tillråds att kontakta återförsäljaren eller tillverkaren vid tveksamheter om hur bilbarnstolen ska installeras eller användas.

### Maxi-Cosi RodiFix AirProtect i bilen

1. Installera barnstolen i bilen efter inköp. Vid problem med installationen, som beror på längden på bilens säkerhetsbälte, ska du omedelbart kontakta återförsäljaren.
2. Bilbarnstolen ska endast användas på framåtvända säten utrustade med 3-punkts rullbälten godkända enligt normen ECE R16 eller därmed jämförbar norm. Använd INTE 2-punktsbälte.
3. Ta av bilsätets nackstöd om det hindrar inställningen bilbarnstolens nackstöd.
4. Glöm inte att sätta tillbaka nackstödet i baksätet på bilen när du tar bort barnstolen.
5. Bilbarnstolens ryggstöd får inte tas bort, för att säkerställa optimal säkerhet.

### WARNING:

- Bilbarnstolen Maxi-Cosi RodiFix AirProtect måste installeras framåtvänd i bilen.
- Justera aldrig lutningen på Maxi-Cosi RodiFix AirProtect medan barnet sitter i den.

### WARNING:

- Efter fastsättning och justering av bilbarnstolen RodiFix AirProtect med de extra krokfästen till bilens ISOFIX-fästpunkter, kan det vara svårt att flytta den från liggande till

sittande ställning och vice versa. Detta kan bero på bilens sätestyp. I sådana fall ska du göra följande: - Kontrollera att bilens nackstöd har tagits bort,  
- Lossa sedan de extra krokfästena från fordonets ISOFIX-fästpunkter,  
- Justera till önskat läge (sittande eller liggande),  
- Fäst de extra krokfästena igen i fordonets ISOFIX-fästpunkter.

### **När barnet sitter i bilbarnstolen Maxi-Cosi RodiFix AirProtect**

1. Kontrollera att nackstödet sitter i rätt höjd.
2. Lär barnet att inte leka med säkerhetsbältets spänne och att huvudet alltid ska vara mot nackstödet.

### **Underhållsinstruktioner**

Nackstödet och ryggstödet skumplastdelar får inte tas bort.

- A - Justerbar nakkestøtte
- B - Åbning til skulderbælte
- C - Bæltræk
- D - Åbning til bælte om skødet
- E - Liggesæde
- F - Knap til frigørelse af øvrige tilslutninger
- G - Øvrige tilslutninger\*
- H - Positionshandtag til nakkestøtte
- I - Opbevaringsrum til manual
- J - Brugermanual

\*ISOFIX-fixeringspunkter er designet til at forbedre stabilitet. I tilfælde af problemer under brugen af i dit køretøj, er det muligt at anvende Maxi-Cosi RodiFix AirProtect uden disse funktioner.

## SIKKERHED

### Generelle instruktioner til Maxi-Cosi RodiFix AirProtect

1. Autostolen er kun til brug i en bil.
2. Autostolen er udviklet til intensiv brug i en periode på ca. 10 år.
3. Vi anbefaler, at man med jævne mellemrum kontrollerer delene af ekspanderet polystyren (EPS) for skader.

### ADVARSEL:

Tjek, at autostolen er korrekt installeret. Korrekt tilpasning af bilens sikkerhedssele er afgørende for dit barns sikkerhed. Bilens sikkerhedssele skal monteres jævnt før de passende

markeringer/punkter på autostolen. Placer aldrig sikkerhedsselen på andre måder end vist.

Hvis du er i tvivl om den korrekte montering eller brug af systemet, bør du kontakte forhandleren eller fabrikanten.

### Maxi-Cosi RodiFix AirProtect i bilen

1. Installer autostolen i din bil efter køb. Hvis du oplever problemer med installationen grundet længden på bilens sikkerhedssele, skal du kontakte din forhandler omgående (inden ibrugtagning).
2. Brug kun autostolen på et fremadrettet sæde, der har en automatisk eller statisk 3-punktssæle der er godkendt efter ECE R16 eller tilsvarende standard. Du må IKKE bruge en 2-punktssæle.
3. Fjern bilens nakkestøtte, hvis den forhindrer dig i at justere nakkestøtten på autostolen til den ønskede højde.
4. Husk at sætte nakkestøtten på plads, når du fjerner autostolen.
5. Autostolens rygstøtte kan ikke fjernes. Dette er for at sikre optimal sikkerhed.

### ADVARSEL:

- Autostolen må kun installeres i bilen i fremadvendt position.
- Læn aldrig Maxi-Cosi RodiFix AirProtect tilbage, mens barnet sidder i det.

### ADVARSEL:

- Efter fastgørelse og justering af RodiFix AirProtect sædet med øvrige tilslutninger til dit

køretøjs fastgørelsespunkter, kan du opleve problemer med at bevæge det fra liggende stilling til siddende stilling og omvendt. Denne ulempe kan skyldes dit køretøjs sædetype. I det tilfælde skal du gøre følgende:

- Kontroller, at bilens nakkestøtte er fjernet,
- Lås derefter tilslutningerne op fra køretøjets fastgørelsespunkter,
- Juster til den ønskede tilbagelæningsstilling (siddende eller liggende),
- Lås de øvrige tilslutninger tilbage på køretøjets fastgørelsespunkter.

### **Dit barn i Maxi-Cosi RodiFix AirProtect**

1. Sørg for, at nakkestøtten er indstillet til den rigtige højde.
2. Fortæl dit barn, at det ikke må lege med sikkerhedsselens spænde, og at det skal læne hovedet mod nakkestøtten.

### **Vedligeholdelsesinstruktioner**

Skuddelene i nakkestøtten og ryglænet må ikke fjernes.

- A - Säädettävä pääntuki
- B - Olkavyön rako
- C - Verhoilu
- D - Vatsavyön rako
- E - Istuinkaltevuuuden säädin
- F - Lisäliittimien vapautuspainike
- G - Lisäliittimet\*
- H - Pääntuen asetuskahva
- I - Käsikirjan säilytystasku
- J - Käyttäjän käsikirja

\*ISOFIX-kiinnityspisteet on suunniteltu parantamaan vakaisuutta. Jos ajoneuvon käytön aikana tulee ongelmia, on mahdollista käyttää Maxi-Cosi RodiFix AirProtectiä ilman näitä optioita.

## TURVALLISUUS

### Maxi-Cosi RodiFix AirProtectin yleisohjeet

1. Turvaistuin on tarkoitettu vain autokäyttöön.
2. Turvaistuin on kehitetty noin 10 vuoden intensiivistä käyttöä varten.
3. On suositeltavaa tarkistaa paisutetusta polystyreenistä (EPS) valmistetut osat säännöllisesti vaurioiden varalta.

## VAROITUS:

Tarkista, että lapsen istuin on asennettu oikein. Lapsesi turvallisuuden kannalta on tärkeää sovittaa turvavyö oikein. Ajoneuvon turvavyö pitää kiinnittää asianomaisia merkkejä/asetukohtia pitkin istuimessa. Lue lisäksi

turvaistuimen kyljessä oleva merkintä. Älä koskaan kiinnitä turvavyötä millään muulla kuin osoitetulla tavalla.

Jos esiintyy vähänkin epäilyä, joka koskee asennuksen onnistumista tai järjestelmän käyttöä, käyttäjää neuvotaan ottamaan yhteys lasten rajoitinlaitteen jakelijaan tai valmistajaan.

### Maxi-Cosi RodiFix AirProtect autossa

1. Ostettuasi istuimen asenna se ajoneuvosi. Jos sinulla on asennusongelmia, jotka johtuvat ajoneuvon turvavyön pituudesta, ota yhteys välittömästi jakelijaasi.
2. Käytä turvaistuinta vain etuistuimella ajosuuntaan päin, kun siihen on sovitettu automaattinen tai staattinen 3-pisteturvavyö, joka on hyväksytty ECE R16-normin tai vastaavan mukaan. ÄLÄ käytä 2-pisteturvavyötä
3. Poista auton pääntuki, jos se estää sinua säätämästä turvaistuimen pääntukea haluttuun korkeuteen.
4. Varmista, että asetat takaisin ajoneuvosi takaistuimen pääntuen poistaessasi turvaistuimen.
5. Turvaistuimen selkänjojaa ei voi poistaa, koska näin on turvallisin.

## VAROITUS:

- Maxi-Cosi RodiFix AirProtect on asennettava autoon vain asentoon, jossa kasvot ovat ajosuuntaan päin.
- Älä koskaan säädä Maxi-Cosi RodiFix AirProtectiä kaltevuusasentoon lapsen ollessa

siinä.

## **VAROITUS:**

- Kun olet kiinnittänyt ja säätänyt RodiFix AirProtect -istuimen lisäliittimillä ajoneuvon ISOFIX-kiinnityskohtiin, sinulla voi olla vaikeuksia siirtää sitä kaadetusta asennosta istuma-asentoon ja päin vastoin. Tämä haittaa saattaa johtua ajoneuvon istuintyyppistä. Tässä tapauksessa menettele seuraavasti:
  - Tarkista, että ajoneuvon pääntuki on poistettu,
  - Avaa sen jälkeen lisäliittimet lukituksestaan ajoneuvon ISOFIX-kiinnityskohdista,
  - Säädä haluttu kaltevuusasento (istuma-asento tai kaadettu makuuasento),
  - Lukitse lisäliittimet takaisin ajoneuvon ISOFIX-kiinnityskohtiin.

### **Lapsesi Maxi-Cosi RodiFix AirProtectissä**

1. Varmista, että pääntuki on säädetty oikeaan korkeuteen.
2. Kehota lastasi olemaan leikkimättä turvavyön soljella ja pitämään päänsä pääntukea vasten.

### **Maxi-Cosi RodiFix AirProtectin huolto-ohjeet**

Pääntuen vaahtomuovisia osia ei saa poistaa.



- A - Zagłówek
- B - Poduszka na pas przekątny
- C - Pokrowiec
- D - Poduszka na odcinek brzuszny pasa
- E - Dźwignie nachylenia
- F - Dodatkowe dźwignie uruchamiające szczypcę zaczepów
- G - Dodatkowe szczypcę do mocowania
- H - Dźwignia regulująca zagłówek
- I - Schówek na instrukcję obsługi
- J - Instrukcja obsługi

\*Mocowanie ISOFIX zostało zaprojektowane tak, aby zwiększyć stabilność. Jeśli wystąpią jakiegokolwiek problemy z ich użytkowaniem w Państwa pojeździe, można zastosować Maxi-Cosi RodiFix AirProtect bez takich opcji.

## INSTRUKCJE BEZPIECZEŃSTWA

**Ogólne informacje dotyczące fotelika samochodowego Maxi-Cosi RodiFix AirProtect**

1. Fotelik samochodowy należy używać jedynie w samochodzie.
2. Model fotelika stworzono z myślą o intensywnym użytkowaniu przez okres około 10 lat.
3. Zalecamy regularne sprawdzanie, czy nie doszło do uszkodzenia elementów wykonanych ze styropianu (EPS).

## OSTRZEŻENIE:

Sprawdzić, czy fotelik dziecięcy jest prawidłowo

zamocowany. Prawidłowe założenie pasa jest istotne dla bezpieczeństwa dziecka. Pas bezpieczeństwa samochodu należy poprowadzić wzdłuż wyznaczonych oznaczeń/punktów orientacyjnych na foteliku. Należy również przeczytać etykietę umieszczoną na boku siedzenia samochodu. Nie wolno zakładać pasa w sposób inny niż przedstawiony.

W razie wątpliwości co do prawidłowego montażu lub użytkowania fotelika należy skontaktować się ze sprzedawcą lub producentem.

### Maxi-Cosi RodiFix AirProtect w samochodzie

1. Po zakupieniu fotelika należy go zamontować w samochodzie. W przypadku jakichkolwiek problemów wynikających z długości pasów bezpieczeństwa w samochodzie natychmiast skontaktować się ze sprzedawcą fotelika (przed użytkowaniem).
2. Fotelik należy używać jedynie na siedzeniu zwróconym do przodu, wyposażonym w pas bezpieczeństwa o bębnie do nawijania posiadającym 3 punkty mocujące oraz homologację zgodną z normą ECE R16 lub z równoznaczną normą. Nie należy używać pasa posiadającego 2 punkty mocujące.
3. Należy wyciągnąć zagłówek z samochodu, jeżeli uniemożliwiał on regulację zagłówka fotelika samochodowego.
4. Należy z powrotem założyć zagłówki tylnego siedzenia pojazdu po wyjęciu fotelika.
5. Należy zawsze używać fotelik w całości: siedzisko + oparcie.

## OSTRZEŻENIE:

- Należy ustawić fotelik samochodowy Maxi-Cosi RodiFix AirProtect w samochodzie jedynie przodem do kierunku jazdy.
- Nie należy składać siedzenia w momencie, gdy jest ono użytkowane.

## OSTRZEŻENIE:

- Po zamocowaniu i wyregulowaniu fotelika RodiFix AirProtect z dodatkowymi łącznikami w samochodzie, istnieje prawdopodobieństwo powstania trudności w przestawieniu fotelika z pozycji pochylonej do pozycji siedzącej i na odwrót. Przyczyną takiej sytuacji może być rodzaj foteli w samochodzie użytkownika. W takim przypadku należy:
  - Sprawdzić, czy zagłówek został zdemontowany,
  - Wypiąć dodatkowe łączniki w punktach mocowania ISOFIX w samochodzie,
  - Zablokować dodatkowe łączniki w punktach mocowania ISOFIX.

### Wasze dziecko w foteliku samochodowym Maxi-Cosi RodiFix AirProtect

1. Należy sprawdzić, czy zagłówek znajduje się na odpowiedniej wysokości.
2. Należy wytłumaczyć dziecku, że nie może bawić się zapięciem pasa bezpieczeństwa oraz że jego głowa musi zawsze znajdować się w zagłówku.

### Konser cja fotelika

Nie należy zdejmować elementów z gąbki zagłówka oraz oparcia.

- A - Justerbar nakkestøtte
- B - Justering av skulderstropp
- C - Spenning
- D - Stroppeleder
- E - Seteoppheng
- F - Utløserknapp for ekstra fester
- G - Ekstra fester \*
- H - Justering av nakkestøtteposisjon
- I - Oppbevaringsrom for bruksanvisningen
- J - Bruksanvisningen

\*ISOFIX-festepunktet har blitt utviklet for å forbedre stabiliteten. I tilfelle problemer ved bruk i bilen din, er det mulig å bruke Maxi-Cosi RodiFix AirProtect uten disse alternativene.

## SIKKERHET

### Generelle anvisninger for Maxi-Cosi RodiFix AirProtect

1. Bilsetet er kun for bruk i bil.
2. Bilsetet er utviklet for intensiv bruk på om lag 10 år.
3. Vi anbefaler deg til å regelmessig se etter skader på ekspandert polystyren (EPS).

### ADVARSEL:

Kontroller at barnesetet er riktig installert. Det er viktig for barnets sikkerhet at beltet passer riktig. Bilbeltet må festes langs de anbragte merkene / posisjoneringspunktene på setet. Les også etiketten på siden av bilsetet. Sett aldri på beltet på noen annen måte enn som vist.

Hvis du er i tvil om hvordan du monterer barnesetet eller bruker systemet, anbefaler vi at du kontakter produsenten eller forhandleren av barnesikringsinnretningen.

### Maxi-Cosi RodiFix AirProtect i bilen

1. Etter kjøp, monter barnesetet i kjøretøyet ditt. Hvis du støter på noen problemer med installering på grunn av lengden på bilbeltet, ta umiddelbart kontakt med forhandleren.
2. Bruk kun bilsetet på et forovervendt sete som er utstyrt med automatisk eller statisk 3-punkts belte som er godkjent i henhold til ECE R16-standarden eller lignende. IKKE bruk et 2-punkts belte.
3. Fjern bilens hodestøtte hvis den hindrer deg fra å justere hodestøtten til bilsetet til ønsket høyde.
4. Pass på å sette på plass igjen bilens hodestøtte når du fjerner bilsetet.
5. Ryggstøtten til bilsetet kan ikke fjernes for å sikre optimal sikkerhet.

### ADVARSEL:

- Maxi-Cosi RodiFix AirProtect må kun installeres i bilen i en forovervendt posisjon.
- Juster aldri hvileposisjonen til Maxi-Cosi RodiFix AirProtect mens barnet er i bilsetet.

### ADVARSEL:

- Etter feste og justering av RodiFix AirProtect-setet med ekstra fester i bilens ISOFIX-festepunkter kan du oppleve vanskeligheter med

å flytte det fra hvileposisjon til sitteposisjon og motsatt. Problemet kan skyldes bilens setetype. I dette tilfellet går du frem som følger:

- Kontroller at bilens hodestøtte er fjernet,
- Løsne deretter de ekstra festene fra bilens ISOFIX-festepunkter,
- Juster til ønsket hellevinkel (sitte- eller hvileposisjon),
- Lås de ekstra festene i bilens ISOFIX-festepunkter igjen.

### **Barnet i Maxi-Cosi RodiFix AirProtect**

1. Pass på at hodestøtten er justert til riktig høyde.
2. Fortell barnet ditt at det ikke burde leke med setebeltspennene, og hold hodet mot nakkestøtten.

### **Vedlikeholdsinstruksjoner**

Skumdeler i nakkestøtten og ryggstøtten kan ikke fjernes.

- A** – Регулируемый подголовник
- B** – Паз для плечевого ремня
- C** – Чехол
- D** – Паз для поясного ремня
- E** – Откидывающаяся спинка
- F** – Дополнительная кнопка отсоединения крепления ISOFIX
- G** – Дополнительное крепление ISOFIX\*
- H** – Рукоятка изменения положения подголовника
- I** – Отделение для хранения инструкции
- J** – Руководство пользователя

\*Крепления якорного типа ISOFIX были разработаны для увеличения устойчивости. В случае возникновения проблем во время использования в автомобиле, вы можете использовать Maxi-Cosi RodiFix AirProtect без данной опции.

## БЕЗОПАСНОСТЬ

### Общие инструкции Maxi-Cosi RodiFix AirProtect

1. Автомобильное кресло предназначены только для использования в автомобиле.
2. Автомобильное кресло разработано для интенсивного использования около 10 лет.
3. Мы советуем регулярно проверять части из пенополистирола (EPS) на предмет повреждений.

## ПРЕДУПРЕЖДЕНИЕ:

Убедитесь, что детское кресло правильно установлено. Для обеспечения безопасности вашего ребенка важно правильно установить ремень. Ремень автомобиля должен быть закреплен согласно соответствующим обозначениям/точкам положения на сиденье. Также прочитайте этикетку сбоку от автомобильного сиденья. Никогда не устанавливайте ремень каким-либо иным образом, чем это изображено на ней.

Если у вас есть сомнения относительно правильности установки или использования системы, рекомендуем обратиться к дилеру или производителю детского кресла.

### Maxi-Cosi RodiFix AirProtect в автомобиле

1. После приобретения установите кресло в свой автомобиль. Если у вас есть проблемы, связанные с длиной ремней безопасности автомобиля, немедленно обратитесь к своему дилеру (перед использованием).
2. Используйте автомобильное кресло на сиденье автомобиля, расположенном по направлению движения, которое оснащено автоматическим или трехточечным ремнем безопасности, утвержденным в соответствии со

стандартом ECE R16 или подобным. НЕ используйте двухточечный ремень.

3. Снимите подголовник сиденья автомобиля, если он мешает отрегулировать подголовник автомобильного кресла до необходимой высоты.

4. Не забудьте вернуть подголовник заднего сиденья автомобиля на место после снятия автомобильного кресла.

5. Для обеспечения оптимальной безопасности опора для спины автомобильного кресла не может быть снята.

### **ПРЕДУПРЕЖДЕНИЕ:**

- Maxi-Cosi RodiFix AirProtect должно быть установлено в автомобиле только в положении лицом вперед.
- Никогда не меняйте наклонное положение кресла Maxi-Cosi RodiFix AirProtect в то время, когда в нем находится ребенок.

### **ПРЕДУПРЕЖДЕНИЕ:**

- После закрепления и регулировки кресла RodiFix AirProtect с дополнительными соединителями на точках ISOFIX вашего автомобиля вы можете столкнуться с трудностями при попытке перемещения кресла из лежачего положения в сидячее положение и наоборот. Это неудобство может быть вызвано

типом сиденья вашего автомобиля. В таком случае действуйте следующим образом:

- убедитесь, что подголовник в вашем автомобиле снят,
- затем открепите дополнительные соединители с точек крепления ISOFIX автомобиля,
- установите в желаемой позиции (в положение сидя или лежа),
- обратно закрепите дополнительные соединители в точках крепления ISOFIX автомобиля.

### **Ваш ребенок в автомобильном кресле Maxi-Cosi RodiFix AirProtect**

1. Убедитесь, что подголовник отрегулирован соответствующим образом.
2. Не позволяйте ребенку играть с пряжкой ремня безопасности и следите за тем, чтобы его головка находилась на подголовнике.

### **Инструкции по техобслуживанию**

Детали из пенистого материала подголовника и спинки сиденья нельзя снимать.

- A - Ayarlanabilen baş dayanağı
- B - Omuz kemeri yuvası
- C - Kılıf
- D - Kucak kemeri yuvası
- E - Koltuk yatırıcı
- F - İlave bağlantıları bırakma düğmesi
- G - İlave bağlantıları\*
- H - Baş dayanağı konumlandırma kolu
- I - Kullanım kılavuzu için saklama bölümü
- J - Kullanım kılavuzu

\*ISOFIX sabitleme sistemi stabiliteyi arttırmak için tasarlanmıştır. Aracınızda kullanım sırasında sorun çıkması durumunda, Maxi-Cosi RodiFix AirProtect bu seçenekler olmadan kullanılabilir.

## GÜVENLİK

### Genel talimatlar Maxi-Cosi RodiFix AirProtect

1. Çocuk oto güvenlik koltuğu sadece arabada kullanım içindir.
2. Çocuk oto güvenlik koltuğu, yaklaşık 10 yıllık yoğun kullanım için geliştirilmiştir.
3. Genleştirilmiş polistiren (EPS) parçaların hasar açısından düzenli olarak kontrol edilmesi önerilir.

## UYARI:

Çocuk otogüvenlik koltuğunun doğru monte edildiğini kontrol edin. Kemer doğru takmanız çocuğunuzun güvenliği açısından önemlidir. Aracın emniyet kemeri, koltuktaki uygun işaretler/konumlandırma noktaları boyunca takılmalıdır. Lütfen çocuk oto güvenli

koltuğunun yanındaki etiketi de okuyun. Kemer, gösterilenin dışında herhangi bir şekilde takmayın.

Montajın doğru yapıldığı ya da sistemin doğru kullanıldığı ile ilgili herhangi bir şüpheniz varsa, çocuk tutma aygıtı sisteminin distribütörü ya da üretici firması ile kullanıcının temasa geçmesi önerilir.

### Maxi-Cosi RodiFix AirProtect arabada

1. Çocuk koltuğunu satın aldıktan sonra aracınızın koltuğuna monte edin. Aracın emniyet kemerinin boyu nedeniyle herhangi bir montaj problemiyle karşılaşmanız halinde derhal distribütörünüze danışın.
2. Çocuk oto güvenlik koltuğunu ECE R16 standardına veya benzerine uygun olarak onaylanmış olan bir otomatik veya statik 3 noktalı kemer takılı olan ve öne bakan bir koltukta kullanın. 2 noktalı bir kemer KULLANMAYIN.
3. Çocuk oto güvenlik koltuğunun baş dayanağını istenen yüksekliğe ayarlanmasını engelliyorsa, araç koltuğunun baş dayanağını çıkartın.
4. Çocuk oto güvenlik koltuğunu çıkarttığınızda, aracınızın arka koltuğunun baş dayanağını yerine takmayı unutmayın.
5. En ideal güvenliği sağlamak için çocuk oto güvenlik koltuğu sırt desteği çıkarılamaz.

## UYARI:

- Maxi-Cosi RodiFix AirProtect araca sadece ileri bakacak konumda yerleştirilmelidir.
- Asla çocuğunuz içindeyken Maxi-Cosi RodiFix

AirProtect'in eğim konumunu ayarlamayın.

## UYARI:

- RodiFix AirProtect koltuđu, aracınızın ilave sabitleme noktaları üzerindeki bağlantılarla sabitleyip ayarlarken, yatık pozisyondan oturma pozisyonuna veya oturma pozisyonundan yatay pozisyona geçirme konusunda zorluklarla karşılaşabilirsiniz : bu aksaklık aracınızın arka koltuk tipinden dolayı meydana geliyor olabilir. Mevcut durumda, aşağıdaki gibi devam edin :
  - Aracınızın kafa dayanağının çıkartılmış olduğunu control edin,
  - Aracın ilave sabitleme noktalarındaki RodiFix AirProtect klipslerini açın,
  - İstlenen eğim pozisyonunu ayarlayın (oturma veya yatık),
  - Aracın ilave sabitleme noktaları üzerindeki RodiFix AirProtect klipslerini yeniden kilitleyin.

## Maxi-Cosi RodiFix AirProtect'deki çocuđunuz

1. Baş dayanağının doğru yüksekliğe ayarlı olduğundan emin olun.
2. Çocuđunuza emniyet kemeri tokasıyla oynamamasını ve başını baş dayanağı üzerinde tutmasını söyleyin.

## Bakım talimatları

Baş dayanağının ve arkalıđın köpük kısımları çıkartılamayabilir.



- A - Prilagodljivi naslon za glavu
- B - Otvor za rameni pojas
- C - Navlaka
- D - Otvor za pojas preko bedara
- E - Nagibno sjedalo
- F - Gumb za otpuštanje dodatnih konektora
- G - Dodatni konektori\*
- H - Ručka za podešavanje naslona za glavu
- I - Odjeljak za pohranu priručnika
- J - Korisnički priručnik

\*ISOFIX sidrište dizajnirano je za poboljšanje stabilnosti. U slučaju problema tijekom uporabe u vozilu, moguće je koristiti Maxi-Cosi RodiFix AirProtect bez ove opcije.

## SIGURNOST

### Opće upute za Maxi-Cosi RodiFix AirProtect

1. Autosjedalica namijenjena je za korištenje isključivo u automobilu.
2. Autosjedalica razvijena je za intenzivnu uporabu tijekom otprilike 10 godina.
3. Savjetujemo Vam da redovito provjeravate dijelove od ekspanziranog poliestirena (EPS) zbog oštećenja.

## UPOZORENJE:

Provjerite je li autosjedalica ispravno postavljena. Za sigurnost vašeg djeteta važno je da ispravno postavite pojas. Pojas vozila treba biti fiksiran uz odgovarajuće oznake/točke za položaj na sjedalu. Pročitajte i oznaku na bočnoj strani autosjedalice.

Nikada ne vežite pojas na način koji se razlikuje od prikazanog.

Ako imate nedoumica u pogledu pravilne ugradnje ili korištenja sustava, preporučujemo da kontaktirate zastupnika ili proizvođača uređaja za sigurnost djeteta.

### Maxi-Cosi RodiFix AirProtect u automobilu

1. Nakon kupnje, ugradite autosjedalicu u svoje vozilo. Ako nađete na probleme zbog dužine sigurnosnog pojasa vozila, odmah se obratite svojem zastupniku (prije upotrebe).
2. Autosjedalicu koristite isključivo za sjedala okrenuta prema naprijed s automatskim ili statičkim pojasom u 3 točke koji je odobren sukladno standardu ECE R16 ili sličnom. NEMOJTE koristiti pojas u 2 točke.
3. Uklonite naslon za glavu iz vozila ako vas sprječava u podešavanju naslona za autosjedalicu na željenu visinu.
4. Obavezno vratite naslon za glavu na stražnjem sjedalu kad izvadite autosjedalicu.
5. Potpora za leđa na autosjedalici ne može se izvaditi kako bi se osigurala optimalna sigurnost.

## UPOZORENJE:

- Maxi-Cosi RodiFix AirProtect se smije instalirati u automobil isključivo u položaju okrenutom prema naprijed.
- Nikad nemojte prilagođavati nagib sjedala za Maxi-Cosi RodiFix AirProtect dok je u njemu djetete.

## UPOZORENJE:

- Nakon što učvrstite i prilagodite sjedalo RodiFix AirProtect s dodatnim konektorima na ISOFIX točke vašeg vozila, možete naići na poteškoće premještajući ga iz spuštenog u sjedeći položaj i obratno. Uzrok tome može biti vrsta sjedala u vašem vozilu. U tom slučaju učinite sljedeće:
  - provjerite je li naslon za glavu vašeg sjedala uklonjen,
  - zatim otključajte dodatne konektore sa ISOFIX točaka vozila,
  - prilagodite u željeni nagnuti položaj (sjedeći ili nagnuti),
  - ponovno zaključajte dodatne konektore na ISOFIX točke vozila.

### **Vaše dijete u Maxi-Cosi RodiFix AirProtectu**

1. Pobrinite se da je naslon za glavu postavljen na odgovarajuću visinu.
2. Recite djetetu da se ne igra kopčom pojasa autosjedalice i da glavu drži naslonjenu na naslon.

### **Upute za održavanje**

Dijelovi od pjene na naslonu za glavu i naslonu za leđa ne smiju se uklanjati.

- A - Nastaviteľná opierka hlavy
- B - Otvor bezpečnostného ramenného pásu
- C - Pokrývka
- D - Otvor bezpečnostného brušného pásu
- E - Sklápacie sedadlo
- F - Doplnkové uvoľňovacie tlačidlo spojky
- G - Doplnkové spojky\*
- H - Rukoväť na nastavenie polohy opierky hlavy
- I - Odkladacia priehradka na príručku
- J - Používateľská príručka

\*Úchyty ISOFIX boli navrhnuté tak, aby zabezpečovali lepšiu stabilitu. Ak sa počas používania vo vašom vozidle vyskytnú problémy, dá sa použiť autosedačka Maxi-Cosi RodiFix AirProtect, ktorá takúto možnosť nezahŕňa.

## BEZPEČNOSŤ

### Všeobecné pokyny k Maxi-Cosi RodiFix AirProtect

1. Detská autosedačka je určená len na použitie v aute.
2. Detská sedačka do auta bola vyvinutá tak, aby ju bolo možné intenzívne používať približne 10 rokov.
3. Odporúčame pravidelne kontrolovať prípadné poškodenie dielov z penového polystyrénu (EPS).

## UPOZORNENIE:

Skontrolujte, či je detská sedačka do auta správne nainštalovaná. Pre bezpečnosť vášho dieťaťa je dôležité správne uchytenie pásu. Pás

vozidla musí byť uchytený podľa príslušných značiek / polohovacích bodov na sedačke. Prečítajte si, prosím, aj štítok na boku sedadla vozidla. Nikdy neuchyťajte pás iným než uvedeným spôsobom.

V prípade akýchkoľvek pochybností týkajúcich sa správnej inštalácie alebo používania autosedačky vám odporúčame obrátiť sa na jej dodávateľa alebo výrobcu.

### Maxi-Cosi RodiFix AirProtect v aute

1. Po kúpe sedačku nainštalujte do vášho vozidla. Ak pri inštalácii narazíte na problémy pre dĺžku bezpečnostných pásov vozidla, ihneď kontaktujte vášho predajcu.
2. Detskú sedačku do auta používajte výlučne na sedadle smerujúcom dopredu, ktoré je vybavené automatickým alebo statickým 3-bodovým pásom, ktorý bol schválený na základe normy EHK R16 alebo niektorej podobnej. **NEPOUŽÍVAJTE 2-bodový pás.**
3. Ak nemôžete nastaviť opierku hlavy detskej autosedačky do požadovanej výšky, odstráňte v aute opierku hlavy.
4. Po tom, ako z auta vyberiete detskú autosedačku, vráťte opierku hlavy späť na zadné sedadlo.
5. Z dôvodu optimálnej bezpečnosti sa z autosedačky nesmie odpájať operadlo chrbta.

## UPOZORNENIE:

- Autosedačka Maxi-Cosi RodiFix AirProtect musí byť v aute obrátená smerom dopredu.

- Nikdy neskláľajte autosedačku Maxi-Cosi RodiFix AirProtect, ak v nej práve sedí vaše dieťa.

## UPOZORNENIE:

- Po prípravení a prispôbení autosedačky RodiFix AirProtect pomocou doplnkových konektorov do upevňovacích bodov vozidla ISOFIX môžete mať ťažkosti pri posúvaní autosedačky z polohy ležania v rovine do sedu a naopak. Toto môže byť zapríčinené typom sedadla vo vašom vozidle. V takom prípade postupujte nasledovne:
  - Skontrolujte, či bola z vozidla odstránená opierka hlavy,
  - Následne odpojte doplnkové konektory z upevňovacích bodov ISOFIX,
  - Sklopte do požadovanej polohy (do sedu alebo ľahu),
  - Zacvaknite doplnkové konektory späť do upevňovacích bodov ISOFIX.

### Vaše dieťa v autosedačke Maxi-Cosi RodiFix AirProtect

1. Dávajte pozor, aby bola opierka hlavy nastavená v správnej výške.
2. Povedzte svojmu dieťaťu, aby sa nehralo s prackou bezpečnostného pásu a aby malo hlavu položenú na opierke.

### Pokyny na údržbu

Penové časti opierky hlavy a chrbta sa nesmú vyberať.

- A** – Подглавник
- B** – Отвор за горния колан
- C** – Калъф
- D** – Отвор за долния колан
- E** – Регулиране на наклона на седалката
- F** – Бутон за освобождаване на допълнителните конектори
- G** – Допълнителни конектори\*
- H** – Дръжка за позициониране на подглавника
- I** – Отделение за съхранение на ръководството
- J** – Ръководството на потребителя

\*Системата за закрепване ISOFIX е проектирана за подобряване на стабилността. В случай на проблем по време на употреба във Вашия автомобил е възможно да използвате Maxi-Cosi RodiFix AirProtect без тази опция.

## БЕЗОПАСНОСТ

### Общи инструкции за Maxi-Cosi RodiFix AirProtect

1. Столчето за кола е предназначено само за употреба в автомобил.
2. Столчето за кола е разработено за интензивна употреба в продължение на приблизително 10 години.
3. Препоръчваме да проверявате редовно за повреди частите от пенополистирол (EPS).

## ПРЕДУПРЕЖДЕНИЕ:

Проверете дали столчето за кола е правилно инсталирано. За безопасността на Вашето дете е важно да поставяте правилно колана. Автомобилният колан трябва да бъде закрепен по съответните маркировки/ точки за позициониране на седалката. Моля, прочетете също етикета от страни на столчето за кола. Никога не поставяйте колана по никакъв начин, различен от показания.

Ако се съмнявате в правилното монтиране и използване на системата, свържете се с дистрибутора или производителя на системата за обезопасяване на деца.

### Maxi-Cosi RodiFix AirProtect в колата

1. След като го закупите, монтирайте столчето в своя автомобил. Ако срещнете проблеми при монтирането, дължащи се на дължината на колана на превозното средство, незабавно се свържете с Вашия дистрибутор (преди употреба).
2. Използвайте столчето за кола само на обърната напред седалка, снабдена с автоматичен или статичен триточков колан, който е одобрен в съответствие със стандарта ECE R16 или подобен. НЕ използвайте двуточков колан.
3. Отстранете подглавника на седалката на колата, ако Ви пречи да

регулирате подглавника на столчето за кола до желаната височина.

4. Не забравяйте да поставите подглавника на задната седалка на автомобила си, когато отстранявате столчето за кола.

5. Опората на гърба на столчето за кола не може да бъде отстранена, за да се гарантира оптимална безопасност.

### **ПРЕДУПРЕЖДЕНИЕ:**

- Maxi-Cosi RodiFix AirProtect трябва да се монтира в колата единствено в обръзната напред позиция.
- Никога не коригирайте позицията на наклон на системата Maxi-Cosi RodiFix AirProtect, докато детето Ви е настанено в нея.

### **ПРЕДУПРЕЖДЕНИЕ:**

- След като сте поставили и регулирали позицията на седалката RodiFix AirProtect с допълнителните конектори на местата за закрепване ISOFIX в автомобила, можете да срещнете трудности при преминаване от наклонена към седнала позиция и обратно. Възможно е това неудобство да се дължи на вида седалка, която имате в автомобила си. В такъв случай направете следното:
  - уверете се, че подглавникът на автомобила е махнат,

– след това откопчайте допълнителните конектори от местата за закрепване ISOFIX на седалката на колата,

- нагласете в желаната наклонена позиция (седнала или наклонена),
- закопчайте допълнителните конектори от местата за закрепване ISOFIX на седалката на колата.

### **Вашето дете в Maxi-Cosi RodiFix AirProtect**

1. Уверете се, че подглавникът е регулиран на правилната височина.
2. Кажете на детето си да не си играе със закопчалката на предпазния колан и да облегне главата си на подглавника.

### **Инструкции за поддръжка**

Подлатените части на подглавника и облегалката не могат да бъдат отстранени.

- A** – Підголівник
- B** – Проходження діагонального ременя
- C** – Кожух
- D** – Проходження поперечного ременя
- E** – Рукоятка регулювання нахилу
- F** – Додаткова рукоятка регулювання затискувачів для кріплення ISOFIX
- G** – Додаткові затискувачі для кріплення ISOFIX\*
- H** – Рукоятка регулювання підголівника
- I** – Відділ для зберігання інструкції
- J** – Інструкція

\*Кріплення якірного типу ISOFIX розроблені для поліпшення стабільності. У разі виникнення проблем протягом застосування у Вашому автомобілі можна використовувати Maxi-Cosi RodiFix AirProtect без цієї опції.

## БЕЗПЕКА

### Загальні інструкції Maxi-Cosi RodiFix AirProtect

1. Автомобільне крісло призначене лише для використання у автомобілі.
2. Автомобільне крісло розроблено для інтенсивного використання близько 10 років.
3. Ми радимо регулярно перевіряти частини із пінополістиролу (EPS) на предмет пошкоджень.

## ПОПЕРЕДЖЕННЯ:

Переконайтеся, що дитяче крісло правильно встановлено. Для гарантування безпеки вашої дитини важливо правильно встановити ремінь. Ремінь автомобіля повинен бути закріплений згідно з відповідними позначеннями/точками положення на сидінні. Також прочитайте етикетку збоку від автомобільного сидіння. Ніколи не встановлюйте ремінь будь-яким іншим чином, ніж це зображено на ній.

Якщо у вас є сумніви щодо правильності встановлення або використання системи, рекомендуємо звернутися до дилера або виробника дитячого крісла.

### Maxi-Cosi RodiFix AirProtect в автомобілі

1. Після придбання встановіть крісло в свій автомобіль. Якщо у вас є проблеми, пов'язані з довжиною ременів безпеки автомобіля, негайно зверніться до свого дилера (перед застосуванням).
2. Використовуйте автомобільне крісло лише на сидінні, спрямованому вперед та обладнаному ременем безпеки з навівним пристроєм для 3 точок фіксації згідно з нормою ECE R16 або з аналогічною нормою. НЕ ВИКОРИСТОВУЙТЕ ремінь з 2 точками фіксації
3. Зніміть підголівник з сидіння

автомобіля, якщо він заважає регулюванню підголівника автомобільного крісла до необхідної висоти.

4. Не забудьте повернути підголівник заднього сидіння автомобіля на місце після зняття автомобільного крісла.

5. Для гарантування оптимальної безпеки опора для спини автомобільного крісла не може бути знята.

## ПОПЕРЕДЖЕННЯ:

- Maxi-Cosi RodiFix AirProtect слід встановлювати в автомобілі лише в положенні обличчям вперед.
- Ніколи не змінюйте лежаче положення крісла Maxi-Cosi RodiFix AirProtect в той час, коли в ньому знаходиться дитина.

## ПОПЕРЕДЖЕННЯ:

- Після закріплення і регулювання крісла RodiFix AirProtect з додатковими з'єднаннями на точках ISOFIX вашого автомобіля ви можете зіткнутися з труднощами при спробі переміщення крісла із лежачого положення в сидяче положення і навпаки. Ця незручність може бути викликана типом сидіння вашого автомобіля. В такому випадку дійте наступним чином:
  - переконайтеся, що підголівник у

вашому автомобілі знятий,  
 – потім відкріпіть додаткові з'єднання з точок кріплення ISOFIX автомобіля,  
 – встановіть у бажане положення (у положення сидячи або лежачи),  
 – знову закріпіть додаткові з'єднання в точках кріплення ISOFIX автомобіля.  
 Ваша дитина у автомобільному кріслі

### Maxi-Cosi RodiFix AirProtect

1. Переконайтеся, що підголівник відрегульований відповідним чином.
2. Не дозволяйте дитині грати з пряжкою ременя безпеки і стежте за тим, щоб його головка знаходилася над підголівнику.

### Інструкції з техобслуговування

Деталі із пінистого матеріалу підголівника та спинки сидіння не можна знімати.



- A - Állítható fejtámasz
- B - Vállöv nyílás
- C - Huzat
- D - Deréköv nyílás
- E - Háttámla dőlésszögének állítója
- F - Kiegészítő csatlakozók kioldó gombja
- G - Kiegészítő csatlakozók\*
- H - Fejtámasz-pozicionáló kar
- I - A kézikönyv tárolórekesze
- J - Felhasználói kézikönyv

\*Az IsoFix rögzítők a stabilitás javítását szolgálják. Amennyiben a járműben történő használat során problémák merülnek fel, lehetőség van a Maxi-Cosi RodiFix AirProtect használatára ezen opciók nélkül is.

## BIZTONSÁG

### A Maxi-Cosi RodiFix AirProtect termékre vonatkozó általános utasítások

1. Az autós gyerekülés kizárólag járműben való használatra alkalmas.
2. Az autós gyerekülést kb. 10 év intenzív használatra terveztük.
3. Javasoljuk, hogy az expandált polisztirol hab (EPS) alkatrészeket rendszeresen ellenőrizze az esetlegesen előforduló sérülések miatt.

## FIGYELMEZTETÉS:

Ellenőrizze, hogy a gyerekülés megfelelően került-e beszerelésre. Gyermekbe biztonsága szempontjából fontos, hogy az öv megfelelően

illeszkedjen. A jármű övét a gyerekülésen lévő jelölések / pozíciók pontok mentén kell rögzíteni. Kérjük, olvassa el a gyerekülés oldalán található címkét is. Kizárólag az itt jelölt módon illessze az övet, soha ne térjen el ettől.

Ha bizonytalan a rendszer megfelelő beszerelését vagy használatát illetően, lépjen kapcsolatba a gyerekülés forgalmazójával vagy gyártójával.

### A Maxi-Cosi RodiFix AirProtect ülés a járműben

1. Vásárlás után szerelje be az ülést az autóba. Ha beszerelés közben probléma merül fel a jármű biztonsági övének hossza miatt, azonnal forduljon a forgalmazóhoz (még a használatba vétel előtt).
2. Az autós gyerekülést kizárólag előre néző ülésen használja, amely az ECE R16 vagy egyenértékű szabványnak megfelelő 3 pontos automatikus vagy statikus biztonsági övvel felszerelve. NE használjon 2 pontos biztonsági övet.
3. Távolítsa el a jármű ülésének fejtámláját, amennyiben az akadályozza az autós gyerekülés fejtámaszának megfelelő magasságba állításában.
4. Ne feledje el visszahelyezni a jármű hátsó ülésének fejtámláját, miután kivette belőle az autós gyerekülést.
5. Az optimális biztonság érdekében az autós gyerekülés háttámlája nem vehető le.

## FIGYELMEZTETÉS:

- A Maxi-Cosi RodiFix AirProtect termék a járműbe kizárólag előre néző helyzetben szerelhető be.
- Soha ne állítsa a Maxi-Cosi RodiFix AirProtect termék dőlésszögét, amikor a gyermek az ülésben található.

## FIGYELMEZTETÉS:

- Miután a RodiFix AirProtect ülést a kiegészítő csatlakozókkal a jármű ISOFIX csatlakozási pontjaihoz rögzíti, nehézkessé válhat az ülés lehajtott és ülő pozíciója közötti átalakítás. Ezt a kellemetlenséget járművének üléstípusa okozhatja. Ebben az esetben a következőképpen járjon el:
  - Ellenőrizze, hogy eltávolításra került járművének fejtámlája,
  - Ezt követően oldja ki a kiegészítő csatlakozókat a jármű ISOFIX csatlakozási pontjainál,
  - Állítsa az ülést a kívánt pozícióba (ülő vagy lehajtott),
  - Kapcsolja vissza a kiegészítő csatlakozókat a jármű ISOFIX csatlakozási pontokhoz.

### Gyermeke a Maxi-Cosi RodiFix AirProtect ülésben

1. Győződjön meg arról, hogy a fejtámasz megfelelő magasságban található.
2. Mondja meg gyermekének, hogy ne játsszon a biztonsági öv csatjával, fejét pedig döntse a fejtámasznak.

### A Maxi-Cosi RodiFix AirProtect termékre vonatkozó karbantartási utasítások

A fejtámasz és a háttámla szivacs részei nem távolíthatók el.

- A - Nastavljiv vzglavnik
- B - Reža za ramenski pas
- C - Pokrov
- D - Reža za trebušni pas
- E - Premično naslonjalo
- F - Dodatni gumb za odpenjanje priključkov
- G - Dodatni priključki\*
- H - Ročka za nastavitev vzglavnika
- I - Predal za hranjenje priročnika
- J - Uporabniški priročnik

\*Sidrišče ISOFIX je oblikovano za izboljšanje stabilnosti. V primeru težav med vožnjo v vašem vozilu lahko uporabljate sedež Maxi-Cosi RodiFix AirProtect brez te dodatne opreme.

## VARNOST

### Splošna navodila za uporabo sedeža Maxi-Cosi RodiFix AirProtect

1. Avtomobilski sedež je namenjen samo za uporabo v avtomobilu.
2. Avtomobilski sedež je bil razvit za intenzivno uporabo skozi obdobje približno 10 let.
3. Predlagamo redne preglede glede poškodb delov iz ekspanziranega polistirena (EPS).

## OPOZORILO:

Prepričajte se, da je otroški avtosedež ustrezno nameščen. Ustrezna pritrditev pasu je pomembna za varnost vašega otroka. Pas vozila mora biti pritrjen vzdolž ustreznih oznak/točk za nastavitev položaja na sedežu.

Preberite tudi vsebino nalepke ob strani avtomobilskega sedeža. Pasu nikoli ne pritrjujte drugače, kot je prikazano.

Če ste v dvomih glede pravilne montaže ali uporabe otroškega varnostnega sedeža, se posvetujte s prodajalcem ali proizvajalcem.

### Sedež Maxi-Cosi RodiFix AirProtect v avtomobilu

1. Po nakupu namestite sedež v vaše vozilo. Če nalepite na kakršne koli težave z namestitvijo zaradi dolžine pasu avtomobilskega sedeža, se takoj obrnite na svojega distributerja.
2. Avtomobilski sedež uporabljajte le na sedežu, ki je obrnjen v smer vožnje in ki ima avtomatski ali statičen 3-točkovni varnostni pas ter je homologiran v skladu s standardom ECE R16 ali podobnim standardom. NE uporabljajte 2-točkovnega varnostnega pasu.
3. Odstranite vzglavnik na avtomobilskem sedežu, če vam je v napoto pri namestitvi vzglavnika avtomobilskega sedeža na želeno višino.
4. Ponovno namestite vzglavnik zadnjega sedeža vašega avtomobila, potem ko ste odstranili avtomobilski sedež.
5. Opore za hrbet avtomobilskega sedeža ne smete odstraniti, saj zagotavlja največjo varnost.

## OPOZORILO:

- Sedež Maxi-Cosi RodiFix AirProtect mora biti nameščen le v avtomobilu v smeri vožnje naprej.
- Nikoli ne nameščajte naslonjala sedeža Maxi-Cosi RodiFix AirProtect, medtem ko vaš otrok sedi

v njem.

## OPOZORILO:

- Po pritrditvi in prilagoditvi sedeža RodiFix AirProtect z dodatnimi priključki na točke pritrditve ISOFIX vašega vozila lahko nastopijo težave, ko želite premakniti sedež iz nagnjenega položaja v sedeči položaj in obratno. To težavo lahko povzroča tip sedeža v vašem vozilu. V tem primeru storite naslednje:
  - preverite, ali ste odstranili naslonjalo za glavo v vozilu,
  - nato odklenite dodatne priključke iz točk pritrditev ISOFIX na svojem vozilu,
  - nastavite zeleni položaj naslonjala (sedeč ali nagnjen položaj),
  - zaklenite dodatne priključke na točke pritrditve ISOFIX svojega vozila.

### **Vaš otrok v sedežu Maxi-Cosi RodiFix AirProtect**

1. Prepričajte se, da je vzglavnik nastavljen na primerno višino.
2. Otroka poučite, naj se ne igra z zaponko na varnostnem pasu in da naj nasloni glavo na vzglavnik.

### **Navodila za vzdrževanje**

Ne odstranjujte penaste zaščite na vzglavniku in naslonjalu za hrbet.

- A - Reguleeritav peatugi
- B - Õlarihma soon
- C - Kate
- D - Sülerihma soon
- E - Istme kalde regulaator
- F - Täiendav ühenduste vabastusnupp
- G - Täiendavad ühendid\*
- H - Peatoe reguleerimiskang
- I - Kasutusjuhendi hoiupaik
- J - Kasutusjuhend

\*ISOFIX-kinnitused on ette nähtud stabiilsuse parandamiseks. Kui sõidukis kasutades esineb probleeme, siis on võimalik kasutada turvatooli Maxi-Cosi RodiFix AirProtect ilma selle funktsioonita.

## OHUTUS

### Turvatooli Maxi-Cosi RodiFix AirProtect üldsuunised

1. See turvatool on mõeldud ainult autos kasutamiseks.
2. See turvatool on loodud intensiivseks kasutamiseks umbes 10 aasta jooksul.
3. Soovitame regulaarselt kontrollida toote vahtplastist osi, et need poleks katki.

## HOIATUS!

Kontrollige, et turvatool oleks õigesti paigaldatud. Lapse ohutuse tagamiseks on oluline turvavöö õigesti kinnitada. Sõiduki turvavöö tuleb paigutada turvatooli

olevate märgistuste kohaselt ettenähtud kinnituspunktidesse. Lugege ka turvatooli küljel olevat silti. Turvavööd ei tohi kunagi kinnitada ettenähtust teisiti.

Kui teil tekib nõuetekohase paigalduse või kasutamise osas kahtlusi, soovitatakse kasutajal võtta ühendust lapse turvasüsteemi edasimüüja või tootjaga.

### Turvatool Maxi-Cosi RodiFix AirProtect autos

1. Pärast ostmist paigaldage iste autosse. Kui teil esineb paigaldamisel probleeme sõiduki turvavöö pikkuse tõttu, pöörduge kohe (enne kasutamist) edasimüüja poole.
2. Kasutage turvatooli ainult näoga sõidusuunas olevatel istmetel, millel on automaatne või staatiline kolmepunktiivöö, mis on kiidetud heaks standardile ECE R16 või samaväärsele. Ärge kasutage kahepunktiivööd.
3. Eemaldage autoistme peatugi, kui see takistab turvatooli peatoe seadistamist soovitud kõrgusele.
4. Pidage meeles paigaldada sõiduki tagaistme peatugi tagasi, kui eemaldate turvatooli.
5. Turvatooli seljatuge ei saa eemaldada, kuna see tagab optimaalse turvalisuse.

## HOIATUS!

- Turvatool Maxi-Cosi RodiFix AirProtect tuleb paigaldada autosse ainult näoga sõidusuunas asendisse.
- Turvatooli Maxi-Cosi RodiFix AirProtect viimine tahapoole kallutatud asendisse on keelatud, kui

laps istub toolil.

## HOIATUS!

• Pärast RodiFix AirProtect istme kinnitamist ja reguleerimist täiendavate ühendustega sõiduki ISOFIX-kinnituspunktide külge võib esineda raskusi tooli viimisega kallutatud asendist istumisasendisse ja tagasi. Selle ebameeldivuse põhjuseks võib olla teie sõiduki istmetüüp. Sellisel juhul tehke järgmist.

- Veenduge, et teie sõiduki peatugi oleks eemaldatud.
- Seejärel vabastage sõiduki ISOFIX-kinnituspunktide küljest täiendavad ühendused.
- Viige iste soovitud kaldega asendisse (istumis- või kallutatud asend).
- Lukustage täiendavad ühendused taas sõiduki ISOFIX-kinnituspunktide külge.

### **Teie laps turvatoolis Maxi-Cosi RodiFix AirProtect**

1. Veenduge, et peatugi oleks seadistatud õigele kõrgusele.
2. Paluge oma lapsel mitte mängida turvavöö pandlaga ja hoida oma pea vastu peatuge.

### **Turvatooli Maxi-Cosi RodiFix AirProtect hooldussuunised**

Pea- ja seljatoe vahtmaterjalist osi ei tohi eemaldada.

- A - Nastavitelná opěrka hlavy
- B - Otvor pro ramenní pás
- C - Potah
- D - Otvor pro pánevní pás
- E - Polohovač sedačky
- F - Doplnkové uvolňovací tlačítko spojky
- G - Doplnkové spojky\*
- H - Polohovací opěrka hlavy
- I - Odkládací příhrádka pro příručku
- J - Uživatelská příručka

\*Úchyty ISOFIX byly navrženy ke zlepšení stability. V případě, že v průběhu užívání Vašeho vozidla dojde k potížím, je možné používat Maxi-Cosi RodiFix AirProtect bez tohoto příslušenství.

## BEZPEČNOST

### Obecné pokyny pro Maxi-Cosi RodiFix AirProtect

1. Dětská sedačka do auta je určena pouze pro používání v autě.
2. Dětská sedačka do auta byla vyvinuta pro interzivní používání po dobu přibližně 10 let.
3. Doporučujeme pravidelně kontrolovat, zda nejsou poškozeny části z pěnového polystyrenu (EPS).

## UPOZORNĚNÍ:

Zkontrolujte, zda je dětská sedačka do auta správně nainstalována. Pro bezpečnost Vašeho dítěte je důležité správné uchycení pásu. Pás

vozidla musí být uchycen podle příslušných značek / polohovacích bodů na sedačce. Přečtěte si prosím také štítek na boku sedadla vozidla. Nikdy neuchycujte pás jiným než uvedeným způsobem.

V případě jakýchkoli pochybností při připevňování nebo používání systému se obraťte na prodejce nebo výrobce dětského zádržného systému.

### Maxi-Cosi RodiFix AirProtect v autě

1. Autosedačku připevněte do vozidla po jejím zakoupení. Pokud dojde při připevňování autosedačky důsledkem délky bezpečnostního pásu vozidla k jakýmkoli potížím, neprodleně se obraťte na prodejce (před použitím).
2. Dětskou sedačku do auta používejte pouze u sedadla, které směřuje ve směru jízdy a je vybaveno automatickým nebo statickým tříbodovým bezpečnostním pásem, který byl schválen dle standardu ECE R16, nebo jeho ekvivalentem. **NEPOUŽÍVEJTE** dvoubodové pásy.
3. Pokud nastavení požadované výšky opěrky hlavy dětské sedačky do auta brání opěrka hlavy sedadla auta, vyjměte ji.
4. Dbejte na to, aby po vyjmutí dětské sedačky do auta byla opěrka hlavy u zadního sedadla auta vrácena zpět na původní místo.
5. Z důvodu zajištění optimální bezpečnosti není možné vyjmát opěrku zad dětské sedačky do auta.

## UPOZORNĚNÍ:

- Sedačku Maxi-Cosi RodiFix AirProtect lze instalovat do automobilu pouze ve směru jízdy.
- Nikdy nesklápějte sedačku Maxi-Cosi RodiFix AirProtect, pokud je v ní dítě.

a zad.

## UPOZORNĚNÍ:

- Po upevnění a seřízení dětské sedačky do auta pomocí doplňkových konektorů k upínacím bodům ISOFIX vozidla může dojít k obtížím při pohybu z polohy ležení v rovině do sedací polohy a naopak. Tento problém může být způsoben typem sedačky vozidla. V takovém případě použijte následující postup:
  - Zkontrolujte, zda byla vyjmuta opěrka hlavy sedadla,
  - Pak odemkněte doplňkové konektory od upínacích bodů ISOFIX vozidla,
  - Nastavte sedačku do požadované skloněné polohy (vsedě nebo vleže),
  - Uzamkněte doplňkové konektory zpět k upínacím bodům ISOFIX vozidla.

### Vaše dítě v sedačce Maxi-Cosi RodiFix AirProtect

1. Zajistěte, aby opěrka hlavy byla upravena do vhodné výšky.
2. Řekněte dítěti, aby si nehrálo s přezkami bezpečnostních pásů a aby si opřelo hlavu o opěrku.

### Pokyny k údržbě

Nikdy nevyjímejte pěnové díly opěrky hlavy



- A – Ρυθμιζόμενο στήριγμα κεφαλιού
- B – Υποδοχή ζώνης για τους ώμους
- C – Κάλυμμα
- D – Υποδοχή ζώνης για τα πόδια
- E – Θέση ανάκλισης
- F – Κουμπί απελευθέρωσης πρόσθετων συνδέσεων
- G – Πρόσθετες συνδέσεις\*
- H – Χειρολαβή ρύθμισης του στήριγματος κεφαλιού
- I – Χώρος αποθήκευσης του εγχειριδίου οδηγίων
- J – Εγχειρίδιο οδηγίων

\*Η αγκύρωση ISOFIX και το σύστημα ρύθμισης του στήριγματος κεφαλιού έχουν σχεδιαστεί για τη βελτίωση της σταθερότητας. Σε περίπτωση δυσκολίας στη χρήση τους εντός του οχήματος, μπορείτε να χρησιμοποιήσετε το κάθισμα Maxi-Cosi RodiFix AirProtect χωρίς τις επιλογές αυτές.

## ΑΣΦΑΛΕΙΑ

Γενικές οδηγίες χρήσεως για το Maxi-Cosi RodiFix AirProtect

1. Το κάθισμα αυτοκινήτου προορίζεται μόνο για χρήση στο αυτοκίνητο.
2. Το κάθισμα αυτοκινήτου έχει σχεδιαστεί για διαρκή χρήση περίπου 10 ετών.
3. Συνιστούμε να ελέγχετε τακτικά τα εκτεινόμενα μέρη πολυουρετανίου (EPS) για ζημιές.

## ΠΡΟΕΙΔΟΠΟΙΗΣΗ:

Βεβαιωθείτε ότι το παιδικό κάθισμα είναι σωστά εγκατεστημένο. Είναι σημαντικό, για την ασφάλεια του παιδιού σας, να τοποθετήσετε σωστά τη ζώνη. Η ζώνη οχήματος πρέπει να τοποθετηθεί στις κατάλληλες σημάνσεις/σημεία τοποθέτησης στο κάθισμα. Διαβάστε επίσης την ετικέτα στην πλευρά του καθίσματος αυτοκινήτου. Μην τοποθετείτε ποτέ τη ζώνη με τρόπο διαφορετικό από αυτόν που απεικονίζεται.

Σε περίπτωση αμφιβολιών για τη σωστή εγκατάσταση ή χρήση του συστήματος, απευθυνθείτε αμέσως στον κατασκευαστή ή στο κατάστημα λιανικής πώλησης του παιδικού καθίσματος.

### Το κάθισμα Maxi-Cosi RodiFix AirProtect στο αυτοκίνητο

1. Μετά την αγορά, τοποθετήστε αμέσως το παιδικό κάθισμα στο όχημά σας. Εάν αντιμετωπίσετε προβλήματα στην εγκατάστασή του εξαιτίας του μήκους της ζώνης ασφαλείας του οχήματος, επικοινωνήστε αμέσως με τον τοπικό προμηθευτή.
2. Χρησιμοποιείτε το κάθισμα αυτοκινήτου μόνο σε καθίσματα με το πρόσωπο στραμμένο προς τα εμπρός, εξοπλισμένα με αυτόματα ή στατική ζώνη 3 σημείων με βάση τον κανονισμό ECE R16 ή άλλους ανάλογους κανονισμούς. MHN

χρησιμοποιείτε ζώνη 2 σημείων.

3. Αφαιρέστε το στήριγμα του κεφαλιού του οχήματος αν σας εμποδίζει να προσαρμόσετε το στήριγμα του κεφαλιού του καθίσματος αυτοκινήτου στο επιθυμητό ύψος.

4. Βεβαιωθείτε ότι έχετε επανατοποθετήσει το στήριγμα του κεφαλιού στο κάθισμα του οχήματος όταν αφαιρείτε το κάθισμα αυτοκινήτου.

5. Η στήριξη της πλάτης του καθίσματος αυτοκινήτου δεν μπορεί να αφαιρεθεί γιατί διασφαλίζει τη βέλτιστη ασφάλεια.

## ΠΡΟΕΙΔΟΠΟΙΗΣΗ:

- Το Maxi-Cosi RodiFix AirProtect πρέπει να είναι εγκατεστημένο μόνο σε καθίσματα με το πρόσωπο στραμμένο προς τα εμπρός.
- Μην προσαρμόζετε ποτέ τη θέση ανάκλισης του Maxi-Cosi RodiFix AirProtect όταν το παιδί σας είναι μέσα.

## ΠΡΟΕΙΔΟΠΟΙΗΣΗ

- Μόλις σταθεροποιήσετε και ρυθμίσετε το παιδικό κάθισμα RodiFix AirProtect με τις πρόσθετες συνδέσεις στερέωσης στα σημεία αγκίστρωσης ISOFIX του οχήματός σας, ενδέχεται να αντιμετωπίσετε προβλήματα κατά την μετάβαση από την ανακλινόμενη θέση στην καθήμενη θέση και αντιστρόφως.

Η αναστάτωση αυτή μπορεί να οφείλεται στον τύπο του καθίσματος του αυτοκινήτου σας. Στην περίπτωση αυτή, προβείτε στις εξής ενέργειες:

- Βεβαιωθείτε ότι το στήριγμα κεφαλής του οχήματος έχει αφαιρεθεί,
- Απασφαλίστε τις πρόσθετες συνδέσεις από τα σημεία αγκίστρωσης ISOFIX του οχήματός σας,
- Ρυθμίστε την επιθυμητή κλίση του καθίσματός σας (καθήμενη ή ανακλινόμενη),
- Ξανασφαλίστε τις πρόσθετες συνδέσεις στα σημεία αγκίστρωσης ISOFIX του οχήματός σας.

## Το μωρό σας στο κάθισμα Maxi-Cosi RodiFix AirProtect

1. Βεβαιωθείτε ότι το στήριγμα του κεφαλιού είναι προσαρμοσμένο στο κατάλληλο ύψος.
2. Ζητήστε από το παιδί σας να μην παίζει με την αγκράφα της ζώνης και να ακουμπάει το κεφαλάκι του στο στήριγμα για το κεφάλι.

## Οδηγίες συντήρησης

Τα αφρώδη τμήματα του στηρίγματος του κεφαλιού και της πλάτης δεν χρειάζεται να αφαιρεθούν.

- A - Tetieră reglabilă
- B - Fantă centură umăr
- C - Husă
- D - Fantă centură coapse
- E - Dispozitiv rabatare scaun
- F - Buton eliberare conectori suplimentari
- G - Conectori suplimentari\*
- H - Mâner poziționare tetieră
- I - Compartiment stocare manual
- J - Manual utilizare

\* Elementele de ancorare ISOFIX au fost proiectate pentru îmbunătățirea stabilității. Dacă apar probleme în timpul funcționării pe autovehiculul dvs., Maxi-Cosi RodiFix AirProtectse poate folosi fără această opțiune.

## SIGURANȚĂ

### Instrucțiuni generale Maxi-Cosi RodiFix AirProtect

1. Scaunul auto este proiectat doar pentru utilizare în mașină.
2. Scaunul auto este proiectat pentru utilizare intensivă de aproximativ 10 ani.
3. Recomandăm verificarea pieselor din polistiren expandat (EPS) în mod regulat pentru a vă asigura că nu există deteriorări.

### AVERTIZARE:

Verificați că scaunul auto este instalat corespunzător. Este important pentru siguranța copilului să fixate corect centura. Centura

vehiculului trebuie fixate de-a lungul marcajelor/punctelor de poziționare de pe scaun. Vă rugăm de asemenea să citiți eticheta de pe partea laterală a scaunului auto. Nu fixați niciodată centura altfel decât este indicat.

În caz de nelămuriri privind instalarea sau utilizarea corectă a sistemului, este recomandat ca utilizatorul să contacteze distribuitorul sau producătorului sistemului.

### Maxi-Cosi RodiFix AirProtect în mașină

1. După achiziționare, instalați scaunul în vehiculul dvs. Dacă întâmpinați orice problemă de instalare din cauza lungimii centurii vehiculului, contactați-vă imediat distribuitorul (înainte de utilizare).
2. Folosiți scaunul auto doar pentru scaune îndreptate spre partea din față, dotate cu centură automată sau statică în 3 puncte, aprobată conform standardului ECE R16 sau similar. NU folosiți o centură în 2 puncte.
3. Îndepărtați tetiera scaunului mașinii dacă vă împiedică la reglarea tetierei scaunului auto la înălțimea dorită.
4. Nu uitați să montați la loc tetiera scaunului din spate al mașinii când scoateți scaunul auto.
5. Nu îndepărtați scaunul auto dacă doriți păstrarea siguranței maxime.

### AVERTIZARE:

- Maxi-Cosi RodiFix AirProtect trebuie instalat în mașină exclusiv îndreptat spre partea din față a acesteia.

- Nu reglați niciodată poziția de rabatare a Maxi-Cosi RodiFix AirProtect cu copilul aflat în scaun.

## AVERTIZARE:

- După prinderea și reglarea scaunului RodiFix AirProtect cu conectorii ISOFIX introduși în punctele de prindere ISOFIX ale mașinii dvs., puteți întâmpina greutăți la deplasarea acestuia din poziția întins în poziția așezat și invers. Acest inconvenient se poate datora tipului de scaun cu care este dotată mașina. În acest caz, procedați astfel:
  - Verificați dacă ați îndepărtat tetiera mașinii dvs.
  - Apoi deblocați conectorii suplimentari din punctele de prindere ISOFIX cu care este dotată mașina,
  - Reglați în poziția dorită de rabatare (așezat sau rabatat),
  - Blocați din nou conectorii suplimentari pe punctele de prindere ISOFIX ale mașinii dvs.

### Copilul dvs. în Maxi-Cosi RodiFix AirProtect

1. Asigurați-vă că tetiera este reglată la înălțimea corespunzătoare.
2. Spuneți-i copilului să nu se joace cu catarama centurii de siguranță și să își sprijine capul de tetieră.

### Instrucțiuni de întreținere

Interzisă îndepărtarea părților cu spumă ale tetierei și spătarului

**AirProtect** بواسطة أدوات التوصيل الإضافية داخل نقاط التثبيت الخاصة بنظام ISOFIX في مركبتك الخاصة، قد تواجهك بعض الصعوبات في تحريكه من الوضع المائل إلى وضع الجلوس والعكس صحيح. قد يكون سبب هذه المشكلة هو نوع مقعد المركبة الخاصة بك. وفي هذه الحالة، يرجى القيام بما يلي:

- تحقق من أنه قد تمت إزالة مسند الرأس الخاص بمركبتك،
- ثم افتح قفل أدوات التوصيل الإضافية من نقاط التثبيت الخاصة بنظام ISOFIX في المركبة،
- اضبط المقعد بحسب وضعية الإمالة المرغوبة (وضعية الجلوس أو الإمالة)،
- اقل أدوات التوصيل الإضافية مرة أخرى على نقاط التثبيت الخاصة بنظام ISOFIX في المركبة.

## يجلس طفلك على كرسي Maxi-Cosi

### RodiFix AirProtect

1. تأكد من ضبط مسند الرأس على الارتفاع المناسب.
2. أخبر طفلك ألا يلعب بابيزيم حزام المقعد وأن يبق رأسه متكئاً على مسند الرأس.

### الإرشادات الخاصة بالصيانة

ممنوع إزالة أجزاء الرغوة في مسند الرأس ومسند الظهر.

على الفور (قبل استخدام المنتج).  
2. استخدم مقعد السيارة على المقعد المواجه للجزء الأمامي فقط الذي يتم تثبيته بواسطة حزام الأمان ثلاثي النقاط الألية أو الثابتة والذي تمت الموافقة عليه وفقاً لمعيار ECE R16 وما شابهه. لا تستخدم الحزام ثنائي النقاط.

3. قم بإزالة مسند الرأس الخاص بمقعد السيارة إذا ما حال دون قيامك بضبط مسند الرأس الخاص بمقعد السيارة وفقاً للارتفاع المرغوب.

4. تأكد من استبدال مسند الرأس الخاص بالمقعد الخلفي في مركبتك الخاصة عند إزالتك لمقعد السيارة.

5. لا يمكن إزالة وسيلة الدعم الخلفي لمقعد السيارة لضمان توفير الأمان المطلق.

## تحذير:

- يجب تركيب منتج Maxi-Cosi RodiFix AirProtect في السيارة في وضعية مواجهة للجزء الأمامي فقط.
- ممنوع ضبط وضعية الإمالة لكرسي Maxi-Cosi RodiFix AirProtect بينما يكون الطفل جالساً عليه.

## تحذير:

- بعد تثبيت وضبط مقعد RodiFix

3. ننصح بالتحقق بانتظام من الأجزاء المصنعة من البوليسترين الممتد (EPS) للتأكد من عدم تلفها.

### تحذير:

تحقق من تركيب مقعد الطفل بصورة مناسبة. من المهم للحفاظ على سلامة طفلك تثبيت الحزام بصورة صحيحة. ينبغي تثبيت حزام المركبة على طول العلامات/نقاط ضبط الوضعية الملائمة الموجودة على المقعد.

يُرجى كذلك قراءة الملصق الموجود على جانب مقعد السيارة. ممنوع تثبيت الحزام بأية طريقة أخرى مخالفة لما هو موضح.

إذا كانت لديك أي شكوك حول طريقة التركيب أو الاستخدام الصحيحة للنظام، فنحن نوصي المستخدم بالاتصال بالموزع أو الشركة المصنعة لنظام جهاز تأمين الطفل.

### منتج Maxi-Cosi RodiFix AirProtect في السيارة

1. بعد شراء المقعد، قم بتركيبه في مركبتك الخاصة. إذا واجهتك أية مشكلات تتعلق بعملية التركيب نظرًا لطول حزام مقعد المركبة، فاتصل بالموزع الذي تتعامل معه

أ - مسند للرأس قابل للضبط

ب - فتحة حزام للكثف

ج - الغطاء

د - فتحة حزام الفخذ

هـ - آلية إمالة المقعد

و - زر التحرير الخاص بأدوات التوصيل الإضافي

ز - أدوات توصيل إضافية\*

ح - مقبض ضبط وضعية مسند الرأس

ط - صندوق التخزين الخاص بدليل الاستخدام

ي - دليل المستخدم

\*لقد تم تصميم نظام التثبيت ISOFIX لتحسين مستوى الثبات. وفي حال حدوث مشكلة في مركبتك الخاصة أثناء الاستخدام، فمن الممكن استخدام منتج RodiFix AirProtect المقدم من شركة Maxi-Cosi من دون هذا الخيار.

### الأمان

الإرشادات العامة الخاصة بمنتج RodiFix

AirProtect المقدم من شركة Maxi-Cosi

1. إن مقعد السيارة مخصص للاستخدام داخل السيارات فقط.

2. لقد تم تصنيع مقعد السيارة ليناسب مع

الاستعمال المكثف الذي يستمر إلى مدة 10

سنوات.