

Zonder Base

EN DE PL IT FR
ES NL UK LT HR

Instrukcja obsługi
User Manual
Bedienungsanleitung
Manuale d'uso
Manuel de l'Utilisateur
Manual de usuario
Handleiding
Посібник користувача
Vartotojo vadovas
Korisnički priručnik



ZEEGMA



Introduction

Dear customer!

Thank you for placing trust in us and choosing Zeegma.

We provide you with a product perfect for everyday use thanks to the use of high-quality materials and modern solutions.

We are sure that the product will satisfy your requirements as it has been designed with utmost care. Before you use the product, please read this manual carefully.

Should you have any remarks or questions concerning the product,

please contact us:

support@zeegma.com

IMPORTANT

Please read this manual before you start using the device to see its functions and use them in accordance with intended use.

A failure to follow the safety instructions or use at variance with the manual may lead to damage to the device, property and bodily injuries.

IMPORTANT! KEEP THIS MANUAL FOR FUTURE REFERENCE!

1. Do not repair or modify the device. Only an authorized service technician is allowed to perform these operations.
2. Do not switch the device on if you have noticed any damage.
3. Do not use the device if it acts up, has been dropped or wetted, overheats extensively, is discolored or deformed, emits abnormal sounds, odors and when other atypical circumstances occur. This being the case, contact the manufacturer's authorized service center immediately.
4. Every time you finish using the device, unplug it.
5. The device is intended for home use (dusting) only. Do not use it outdoors. The vacuum cleaner is not intended for industrial surfaces.
6. The device is not intended for cleaning wet surfaces. Otherwise it may get damaged.
7. This appliance can be used by children aged from 8 years and above and persons with reduced physical, sensory or mental capabilities or lack of experience and knowledge if they have been given supervision or instruction concerning use of the appliance in a safe way and understand the hazards involved.
8. This device is not a toy. Do not let children play with it.
9. Cleaning and user maintenance shall not be made by children without supervision.
10. The device must work at the room temperature. Do not start the device if the temperature is low. Before you start the device, leave the device at the room temperature for at least 30 minutes.
11. The device is not waterproof, do not immerse in water and do not keep it in a humid place.
12. Place the device on a flat and horizontal surface and avoid slopes. Do not place it on very smooth surfaces.
13. Use the device away from sources of heat, high temperatures, hot surfaces, direct sunlight, sources of ignition, naked flame, oils and sharp edges (fig. 1)
14. Do not use the device in the inflammable, explosive or toxic atmosphere.
15. Do not use chemicals to clean the device.
16. Do not use the device for other purposes than designed.
17. Do not bend, stretch or pull the flexible hose. Do not use the cleaner if the hose is damaged (fig. 2).

18. Unplug the device after every use. To unplug, grab the plug, not a wire (fig. 3).
19. Do not suck mud, paste-like elements, ash, plaster and sharp items. It may damage the dust tank, filter and motor (fig. 4).
20. Do not suck hair, large paper, plastic bags which may clog suction tube (fig. 5).
21. Do not block air outlet located at the back of the device. It may cause the device to overheat and damage (fig. 6).
22. Do not use the cleaner when the feeder is damaged.
23. Do not grab a cable to pull or move the device. Do not place any items on it. Do not pull it through sharp edges of walls and furniture and do not wrap it too tight.
24. Do not use the device and do not touch the plug if your hands are wet.

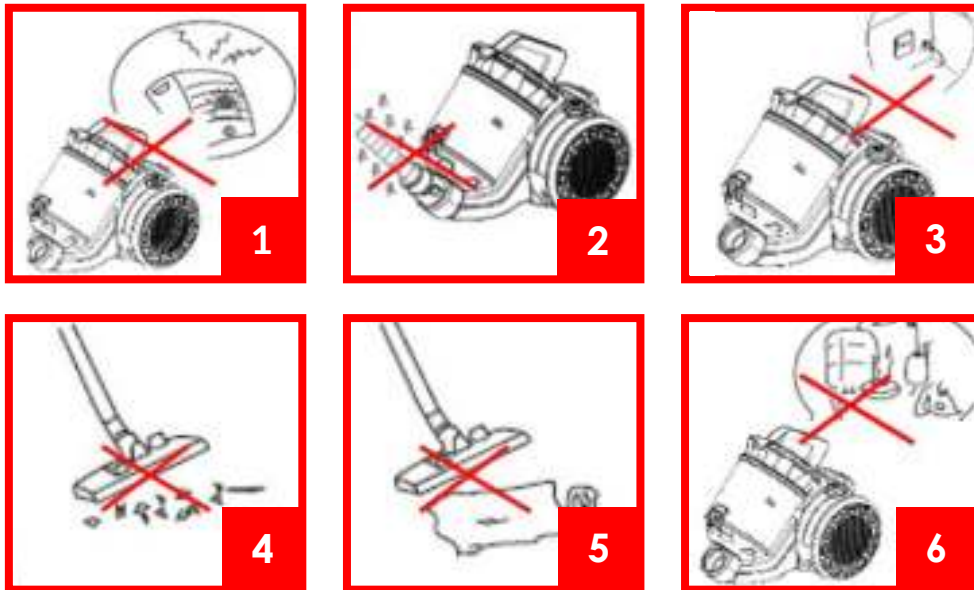

VACUUM CLEANER OUTLINE

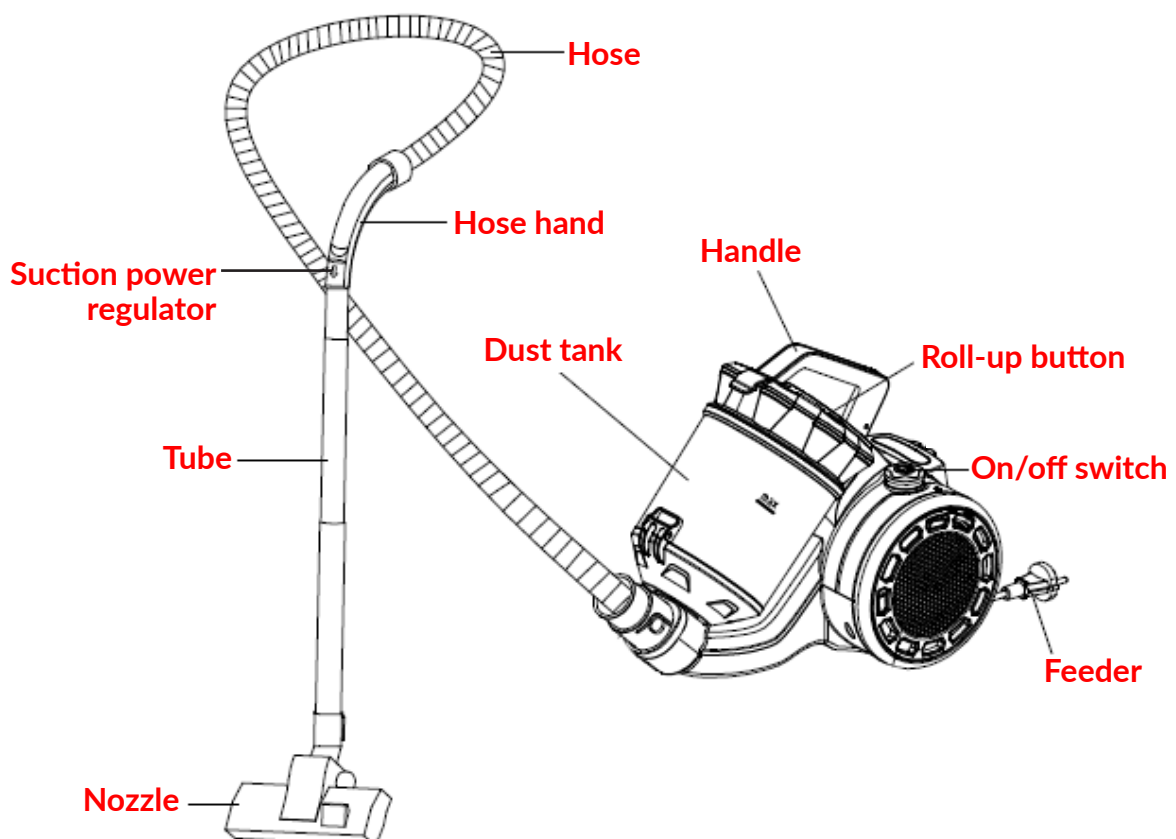

HOW TO ASSEMBLE

1. To assemble the vacuum cleaner hose, press two buttons and insert the hose until it locks in place.

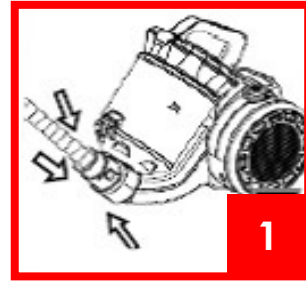

2. To take the hose out, press two buttons and remove it.

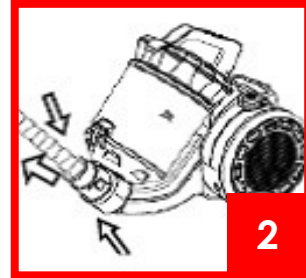

3. When connecting the tube with a hose, insert the larger tube tip to the hose handle and turn to make a strong connection.

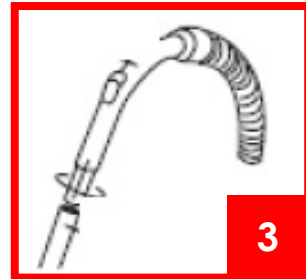

4. To connect the tube with nozzles, insert the smaller pipe tip to the nozzle and turn to make the strong connection.

HOW TO USE

1. Uncoil the feeder to reach the yellow mark. It is forbidden to cross the red mark when uncoiling.

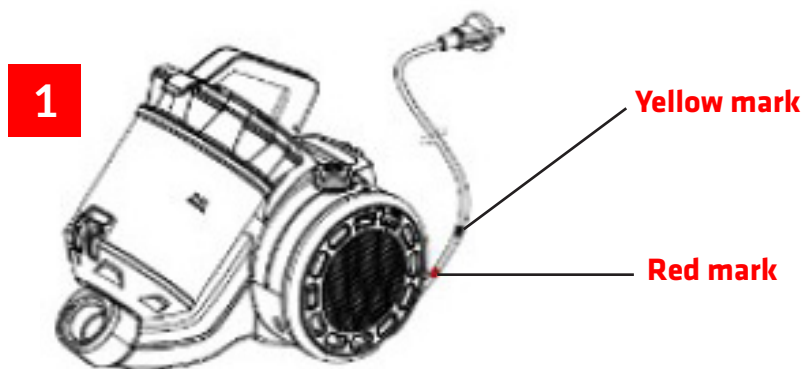

2. Once you have inserted the plug, press the on/off switch



- You can adjust the suction power by shifting the adjuster on the hose handle.

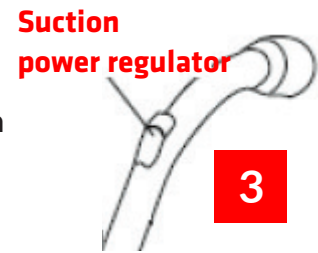

VACUUM CLEANER NOZZLES



- A nozzle for hard and soft floors (carpets, padding).
- A nozzle intended to clean soft surfaces, such as sofas, armchairs, upholstered chairs.
- Hollow nozzle for hard-accessible places.
- Round nozzle with horsehair intended for irregular surfaces.
- Suction nozzle for narrow crevices and collecting dust in hard-to-reach places (e.g. grilles, ventilation holes, keyboards, door frames, drawers, blinds, blinds).

HOW TO EMPTY DUST TANK AND FILTER

When the dust reaches the mark in the tank, empty it and clean the filter.

To empty the tank and clean the filter:

- Press the button the handle and remove the tank from the vacuum cleaner.

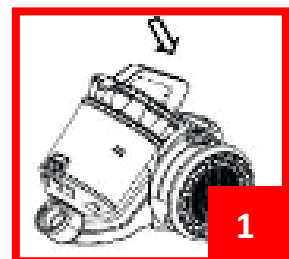

- Press the interlock button to open the tank and empty out the content.

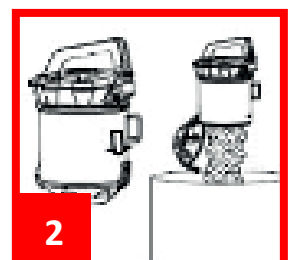

3. Open the top part of the tank and remove filters.

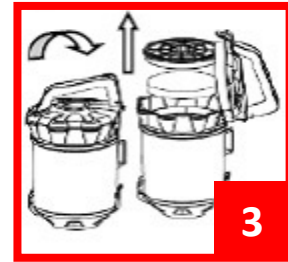

4. Clean the filter in water and dry it outdoors.

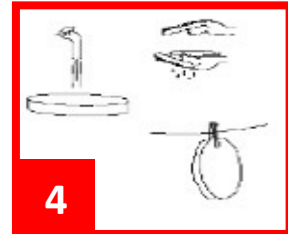

5. To clean the air outlet filter, remove it from the vacuum cleaner and rinse in running water. Wipe the filter with a paper towel and dry outdoors

Warning: Avoid drying the filter with warm or hot air (e.g. dryer).

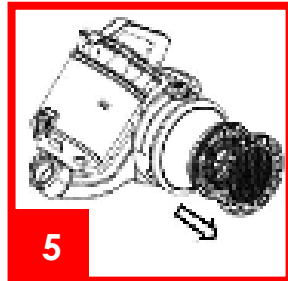

HOW TO ROLL UP AND STORE CABLE

1. To roll up the cable, unplug it and press the roll-up button.

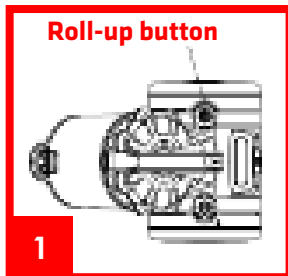

2. To store the vacuum cleaner, insert the floor and carpet pad into the vacuum cleaner handle.

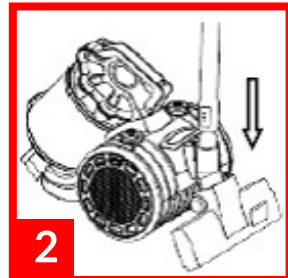



Einleitung

Sehr geehrte Kunden!

Wir bedanken uns für Ihr Vertrauen und Auswahl der Marke Zeegma.

Wir geben zu Ihren Händen ein Produkt über, das dank hochwertigen Materialien und innovativen technologischen Lösungen perfekt für den täglichen Gebrauch ist.

Wir sind sicher, dass dank einer sehr sorgfältigen Ausführung unser Produkt Ihre Anforderungen erfüllt.

Vor dem Gebrauch lesen Sie genau die vorliegende Bedienungsanleitung.

Falls Bemerkungen oder Fragen zum gekauften Produkt, nehmen Sie mit uns Kontakt auf: support@zeegma.com

WICHTIGE INFORMATIONEN

Bitte, die vorliegende Bedienungsanleitung vor dem Gebrauch des Gerätes lesen, um seine Funktionen kennen zu lernen und sie bestimmungsgemäß zu nutzen.

Nichtbeachten der Bedienungsanleitung und unsachgemäße Benutzung kann zu einem Defekt des Gerätes, Sachbeschädigung oder Verletzungen der Menschen führen.

WICHTIG! Bewahren Sie die Bedienungsanleitung für den späteren Gebrauch auf!

1. Bitte das Gerät nicht reparieren oder modifizieren. Diese Tätigkeiten darf nur ein autorisiertes Service durchführen.
2. Betätigen Sie das Gerät nicht, wenn Sie irgendwelche Defekte bemerken.
3. Das Gerät soll nicht verwendet werden, wenn es mangelhaft funktioniert, fallen gelassen oder eingeweicht wurde, wenn es sich übermäßig erwärmt, es Verfärbungen, Wölbungen erscheinen, wenn es die unnatürlichen Klänge hervorbringt, unnatürliche Gerüche ausströmt oder, wenn andere ungewöhnlichen Erscheinungen vorkommen. Nehmen Sie unverzüglich Kontakt mit dem autorisierten Service des Herstellers auf.
4. Nach jedem Gebrauch trennen Sie das Gerät vom Strom.
5. Das Gerät ist nur für den Hausgebrauch, für Staubsaugen bestimmt. Benutzen Sie das Gerät nicht draußen. Der Staubsauger ist nicht für Staubsaugen der Gewerbeflächen bestimmt.
6. Das Gerät ist nicht für Staubsaugen der nassen Flächen bestimmt. Dies kann zu einem Defekt des Staubsaugers führen.
7. Dieses Gerät kann von Kindern ab 8 Jahren und Personen mit eingeschränkter körperlicher, sensorischer oder geistiger Leistungsfähigkeit oder mangelnder Erfahrung und Kenntnis verwendet werden, wenn sie beaufsichtigt oder unterwiesen wurden, das Gerät auf sichere Weise zu verwenden und die Gefahren zu verstehen beteiligt.
8. Dieses Gerät ist kein Spielzeug. Lassen Sie Kinder nicht mit ihm spielen.
9. Reinigung und Wartung durch den Benutzer dürfen nicht von Kindern ohne Aufsicht durchgeführt werden.
10. Das Gerät soll bei einer Raumtemperatur arbeiten. Starten Sie das Gerät nicht bei einer niedrigen Temperatur. Vor der Inbetriebnahme lassen Sie das Gerät bei einer Raumtemperatur für ca. 30 Minuten stehen.
11. Das Gerät ist nicht wasserbeständig, tauchen Sie es nicht in Wasser und bewahren Sie das Gerät nicht in feuchter Umgebung auf.
12. Stellen Sie das Gerät auf eine ebene, feste Fläche und vermeiden Sie die Schräglagen. Vermeiden Sie das Stellen auf sehr weichen Flächen.
13. Das Gerät soll weit von den Wärmequellen, hohen Temperaturen, heißen Flächen, Funkenquellen, offenem Feuer, Ölen und scharfen Kanten aufbewahrt werden. (Abb. 1)
14. Benutzen Sie das Gerät nicht in der Nähe von brennbaren, explosiven oder toxischen Stoffen.
15. Benutzen Sie keine Chemikalien zur Reinigung des Gerätes.
16. Das Gerät darf nur bestimmungsgemäß verwendet werden.
17. Bitte den flexiblen Schlauch nicht biegen, dehnen und an ihn ziehen. Benutzen Sie den Staubsauger nicht, wenn ihn defekt ist (Abb. 2).
18. Trennen Sie das Gerät von der Stromversorgung, haltend an einen Stecker, niemals an das Kabel. (Abb. 3)

19. Bitte, saugen Sie nicht den Schlamm, Elemente von cremartiger Konsistenz, Asche, Putz und scharfe Gegenstände. Dies kann eine Beschädigung des Staubbehälters, Filters und Motors verursachen (Abb. 4).
20. Bitte, saugen Sie keine Haare, große Papierelemente, Plastiktüten, die eine Verstopfung des Saugens verursachen können (Abb. 5).
21. Blockieren Sie nicht den Luftauslass, der sich auf der Rückseite des Staubsaugers befindet. Dies kann eine Überhitzung und Defekt des Staubsaugers verursachen (Abb. 6).
22. Benutzen Sie nicht den Staubsauger, wenn die Versorgungsleitung beschädigt ist.
23. Ziehen Sie das Gerät nicht und tragen Sie es nicht an einer Schnur haltend. Man darf auf dem Gerät keine Gegenstände stellen. Ziehen Sie das Kabel nicht über scharfe Kanten von Wänden und Möbeln durch und rollen Sie es nach dem Gebrauch nicht zu fest auf.
24. Benutzen Sie das Gerät nicht und fassen Sie nicht den Stecker an, wenn Sie nasse oder feuchte Hände haben.

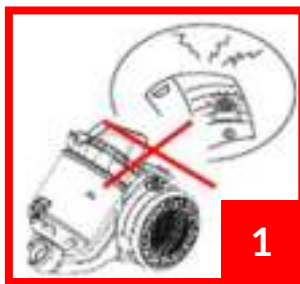

1

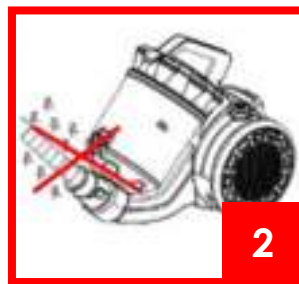

2

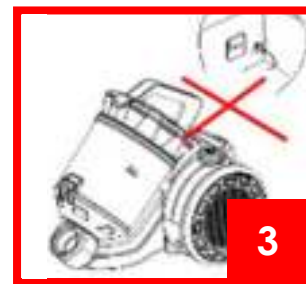

3

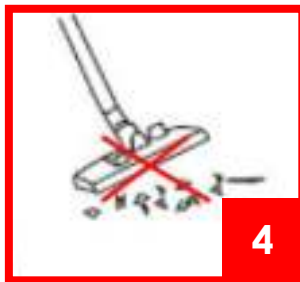

4

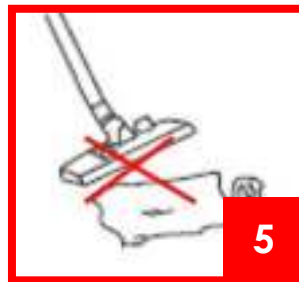

5

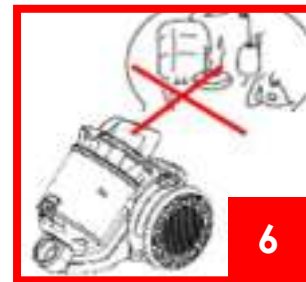

6

SCHEMA DES STAUBSAUGERS

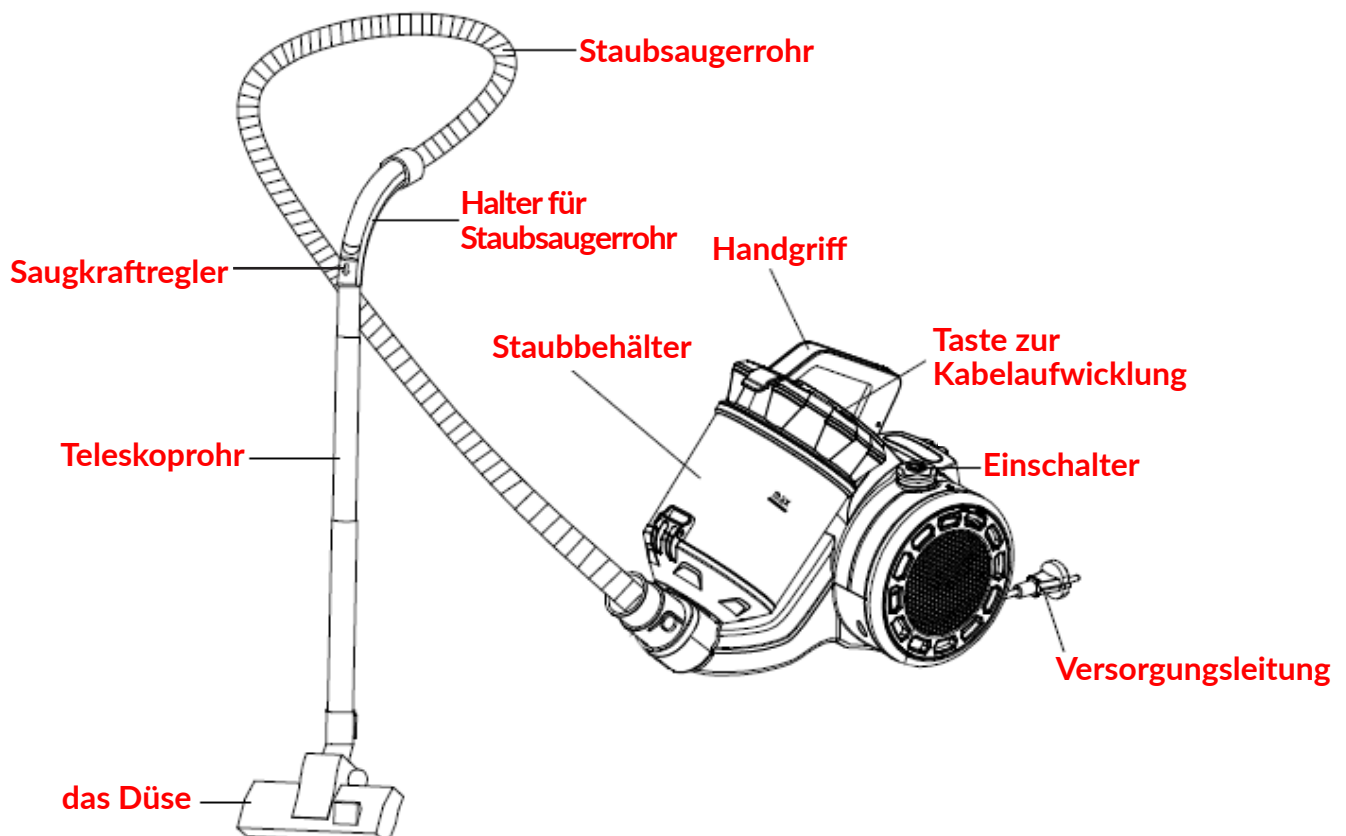

MONTAGE

1. Um das Staubsaugerrohr zu montieren, drücken Sie zwei Tasten und stecken Sie das Rohr ein, bis es blockiert wird.

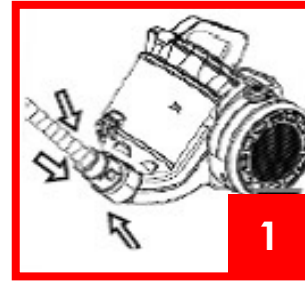

2. Um das Staubsaugerrohr herauszuziehen, drücken Sie zwei Tasten und ziehen Sie es heraus.

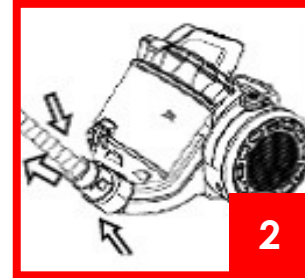

3. Wenn Sie das Staubsaugerrohr mit dem Schlauch verbinden möchten, stecken Sie den größeren Aufsatz in Schlauchhalterung ein und drehen Sie ihn für eine stärkere Verbindung.

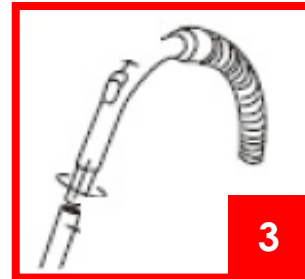

4. Um das Staubsaugerrohr mit der Düse zu verbinden, stecken Sie den kleineren Aufsatz vom Staubsaugerrohr in die Düse ein und drehen Sie ihn für eine stärkere Verbindung.

GEBRAUCHSWEISE

1. Rollen Sie die Versorgungsleitung bis zur gelben Markierung ab. Es ist unmöglich, die Leitung weiter als bis zur roten Markierung abzurollen.

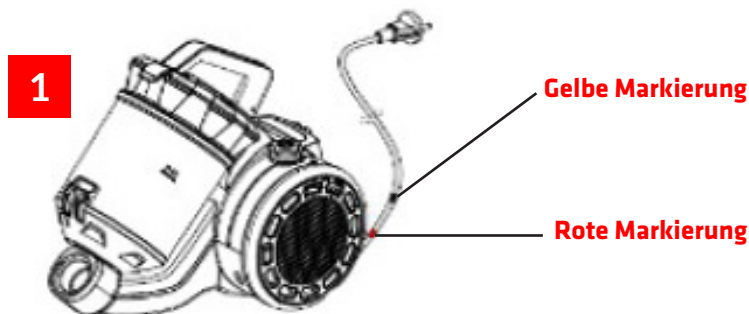

2. Nach dem Anstecken des Steckers an das Netz anschließen, drücken Sie den Einschalter

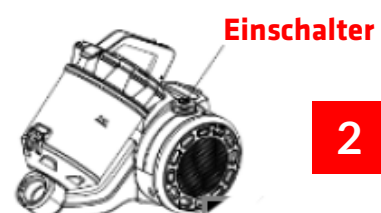

3. Es ist möglich, die Saugstärke über den Regler an der Halterung des Staubsaugerrohrs zu kontrollieren.



STAUBSAUGERDÜSE



- 1 Düse für Weich- und Hartboden (Teppiche, Bodenbeläge).
- 2 Düse für Reinigung der weichen Oberflächen, wie Sofas, Sessel, gepolsterte Stühle.
- 3 Schlitzdüse für schwer zugängliche Bereiche.
- 4 Runder Düse mit Borsten für unregelmäßige Oberfläche.
- 5 Saugdüse für enge Spalten und zum Sammeln von Staub an schwer zugänglichen Stellen (z. B. Gitter, Lüftungsöffnungen, Tastaturen, Türrahmen, Schubladen, Jalousien, Jalousien).

ENTLEERUNG DES STAUBBEHÄLTERS UND FILTERS

Wenn die Menge des gesammelten Staubs das Niveau der Markierung im Behälter erreicht, sollen Sie den Behälter entleeren und das Filter reinigen.

Um den Behälter zu entleeren und das Filter zu reinigen:

1. Drücken Sie die Taste am Handgriff und ziehen Sie den Behälter aus dem Staubsauger heraus.

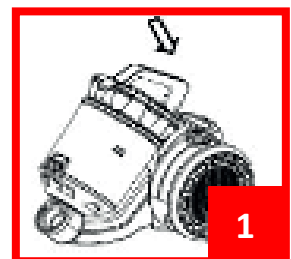

2. Drücken Sie die Sperrtaste, um den Behälter zu öffnen, dann schütten Sie den Inhalt aus.

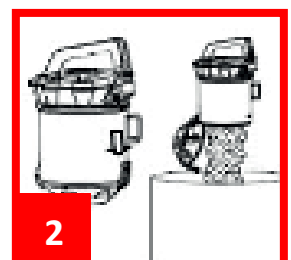

3. Öffnen Sie den oberen Teil des Behälters und ziehen die Filter heraus.

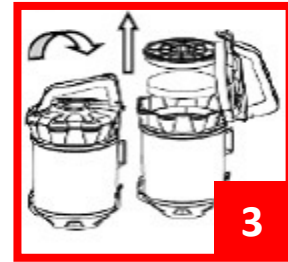

4. Reinigen Sie das Filter im Wasser und lassen Sie ihn im Freien trocknen.

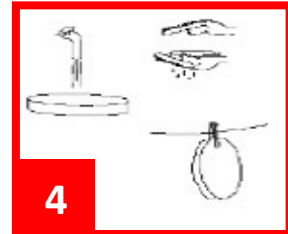

5. Um das Filter für Luftauslass zu reinigen, ziehen Sie es aus dem Staubsauger heraus und spülen Sie es unter fließendem Wasser. Wischen Sie das Filter mit dem Papiertuch ab und lassen Sie es im Freien trocknen.

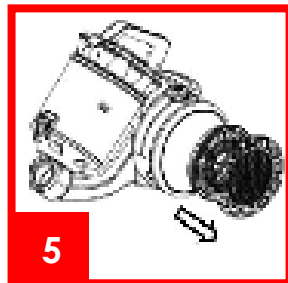

ACHTUNG: Vermeiden Sie die Trocknung mit warmer oder heißer Luft (z.B. mit einem Trockner).

ABROLLEN DER VERSORGUNGSLEITUNG UND AUFBEWAHRUNG

1. Um die Leitung abzurollen, trennen Sie sie vom Strom und drücken Sie die Taste für Abrollen.



2. Zur Aufbewahrung des Staubsaugers stecken Sie den Aufsatz für Böden und Teppiche in Halterung am Staubsauger.

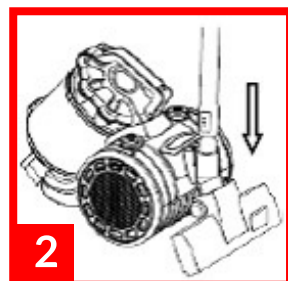



Wprowadzenie

Drogi Kliencie!

Dziękujemy za obdarzenie nas zaufaniem i wybranie marki Zeegma.

Oddajemy w Twoje ręce produkt idealny do codziennego użytkowania dzięki wykorzystaniu wysokiej jakości materiałów i nowoczesnych rozwiązań technologicznych. Jesteśmy pewni, że dzięki ogromnej staranności wykonania spełni on Twoje wymagania. Przed użyciem produktu zapoznaj się dokładnie z poniższą instrukcją obsługi.

Jeśli masz jakiegokolwiek uwagi lub pytania w sprawie zakupionego produktu, skontaktuj się z nami:

support@zeegma.com

WAŻNE INFORMACJE

Prosimy o przeczytanie tej instrukcji przed przystąpieniem do obsługi urządzenia, aby zapoznać się z jego funkcjami i wykorzystać je zgodnie z przeznaczeniem.

Niestosowanie się do instrukcji bezpieczeństwa oraz użycie niezgodne z instrukcją może spowodować uszkodzenie urządzenia, mienia oraz obrażenia osób.

WAŻNE! ZATRZYMAJ TĘ INSTRUKCJĘ DO PRZYSZŁEGO ZASTOSOWANIA!

1. Nie należy naprawiać oraz dokonywać modyfikacji urządzenia. Czynności te może wykonać tylko autoryzowany serwis.
2. Nie uruchamiaj urządzenia, jeżeli zauważyłeś jakiegokolwiek uszkodzenia.
3. Nie używaj urządzenia, gdy zaczyna wadliwie działać, zostało upuszczone lub zamoczone, nadmiernie nagrzewa się, pojawiają się odbarwienia, wyrzuszenia, wydaje nienaturalne dźwięki, zapachy oraz gdy wystąpią inne nietypowe zjawiska. W takich wypadkach niezwłocznie skontaktuj się z autoryzowanym serwisem producenta.
4. Po każdym użyciu odłącz urządzenie od prądu.
5. Urządzenie przystosowane jest tylko do użytku domowego do odkurzania kurzu. Nie używaj go na zewnątrz. Odkurzacze nie jest przystosowane do odkurzania powierzchni przemysłowych.
6. Urządzenie nie jest przystosowane do odkurzania mokrych powierzchni. Może to doprowadzić do uszkodzenia odkurzacza.
7. To urządzenie może być używane przez dzieci w wieku od 8 lat i starsze oraz osoby o ograniczonych zdolnościach fizycznych, sensorycznych lub umysłowych lub bez doświadczenia i wiedzy, jeśli są one pod nadzorem lub zostały poinstruowane odnośnie korzystania z urządzenia w bezpieczny sposób i rozumieją zagrożenia.
8. To urządzenie nie jest zabawką. Nie pozwól, aby dzieci się nim bawiły.
9. Dzieci bez nadzoru nie mogą czyścić ani konserwować urządzenia.
10. Urządzenie powinno pracować w pokojowej temperaturze. Nie uruchamiaj urządzenia w niskiej temperaturze. Przed uruchomieniem urządzenie powinno być pozostawione w temperaturze pokojowej przez minimum 30 minut.
11. Urządzenie nie jest wodoodporne, nie zanurzaj go w wodzie ani nie trzymaj w wilgotnym miejscu.
12. Stawiaj urządzenie na płaskiej, poziomej powierzchni i unikaj przechyleń. Unikaj stawiania na bardzo miękkich powierzchniach.
13. Używaj urządzenia z dala od źródeł ciepła, wysokich temperatur, gorących powierzchni, bezpośredniego światła słonecznego, źródeł iskrzenia, otwartego ognia, olei oraz ostrych krawędzi. (ryc. 1)
14. Nie używaj urządzenia w otoczeniu zawierającym łatwopalne, wybuchowe lub toksyczne substancje.
15. Nie używaj substancji chemicznych do czyszczenia urządzenia.
16. Nie używaj urządzenia do innych celów, niż do których zostało ono zaprojektowane.
17. Nie wyginaj, nie rozciągaj i nie ciągnij za elastyczny wąż. Nie używaj odkurzacza, kiedy wąż jest uszkodzony (ryc. 2).
18. Odłącz urządzenie od zasilania po każdym użyciu. Odłącz od gniazda zasilania trzymając za

- wtyczkę, nigdy za przewód (ryc. 3).
19. Nie wciągaj odkurzaczem błota, elementów o konsystencji pasty, popiołu, tynku oraz ostrych przedmiotów. Może to spowodować uszkodzenie zbiornika na kurz, filtra oraz silnika (ryc. 4).
 20. Nie wciągaj odkurzaczem włosów, dużych papierowych elementów, plastikowych toreb, które mogą spowodować zatkanie drogi ssącej. (ryc. 5)
 21. Nie blokuj wylotu powietrza znajdującego się z tyłu odkurzacza. Może to spowodować przegrzanie i uszkodzenie odkurzacza (ryc. 6).
 22. Nie używaj odkurzacza, kiedy przewód zasilający jest uszkodzony.
 23. Nie ciągnij i nie przenoś urządzenia trzymając za przewód. Nie należy kłaść na nim żadnych przedmiotów. Nie przeciągaj go przez ostre krawędzie ścian i mebli oraz nie zwijaj go zbyt mocno po użyciu.
 24. Nie używaj urządzenia i nie dotykaj wtyczki, mając mokre lub wilgotne ręce.

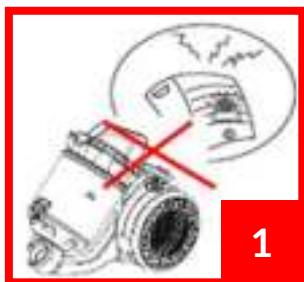

1

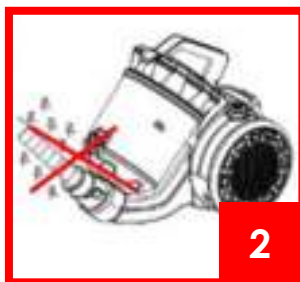

2

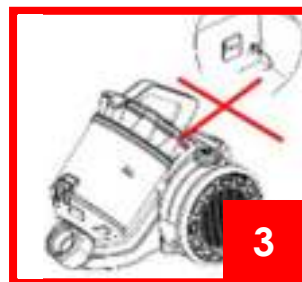

3

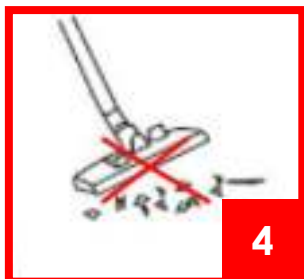

4



5

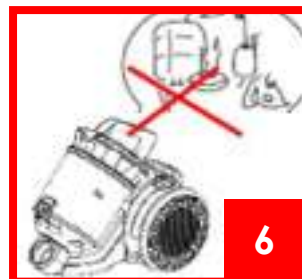

6

SCHEMAT ODKURZACZA

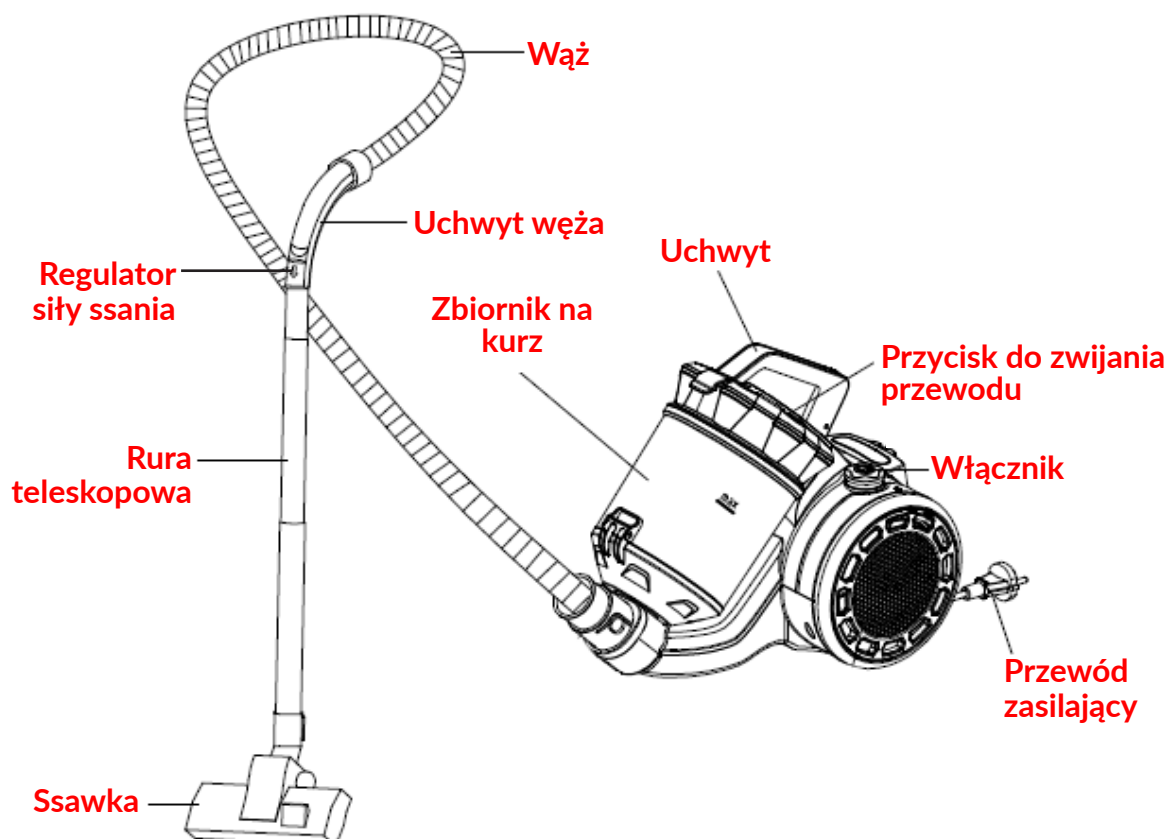

MONTAŻ

1. Aby zamontować wąż odkurzacza, wciśnij dwa przyciski i włóż wąż aż do zablokowania.

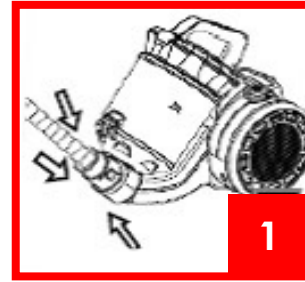

2. Aby wyjąć wąż, wciśnij dwa przyciski i wyciągnij go.

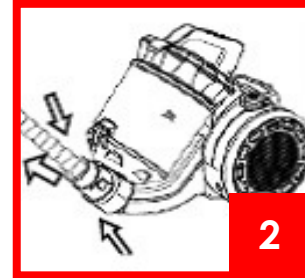

3. Łącząc rurę z węzłem, włóż większą końcówkę rury do uchwyty węża i przekręć, aby łączenie było mocne.

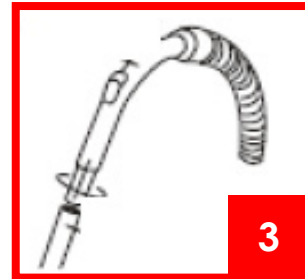

4. Aby połączyć rurę z ssawkami, włóż mniejszą końcówkę rury do ssawki i przekręć, aby łączenie było mocne.

SPOSÓB UŻYCIA

1. Rozwiń przewód zasilający do żółtego znacznika. Nie można rozwijać przewodu poza czerwony znacznik.

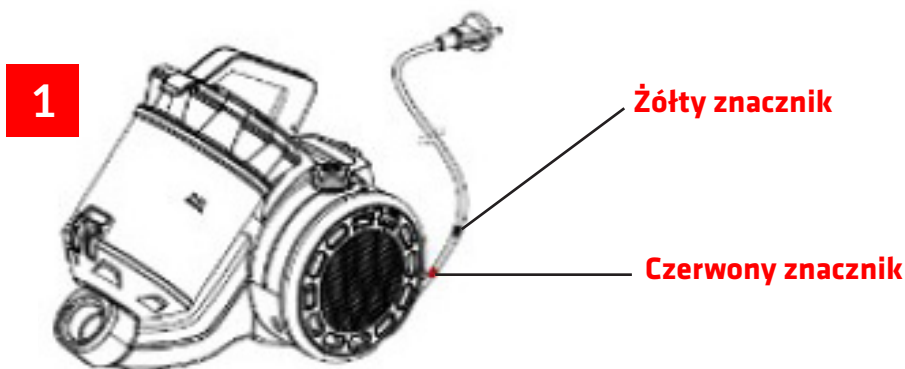

2. Po podłączeniu wtyczki do prądu, wciśnij włącznik

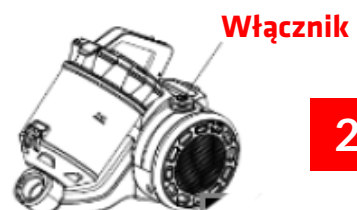

3. Można kontrolować siłę ciągu poprzez zmianę położenia regulatora na uchwycie węża.



SSAWKI ODKURZACZA



- 1 Ssawka do twardych i miękkich podłóg (dywany, wykładziny).
- 2 Ssawka do czyszczenia miękkich powierzchni, takich jak sofy, fotele, krzesła z obiciem.
- 3 Ssawka szczelinowa do trudno dostępnych miejsc.
- 4 Okrągła Ssawka z włosiem do nieregularnych powierzchni.
- 5 Ssawka do wąskich szczelin oraz zbierania kurzu w trudno dostępnych miejscach (m.in. kratki, otwory wentylacyjne, klawiatury, framugi, szuflady, rolety, żaluzje).

OPRÓŻNIANIE ZBIORNIKA NA KURZ ORAZ FILTRU

Kiedy ilość zebranego kurzu osiągnie poziom znacznika na zbiorniku, należy opróżnić go oraz wyczyścić filtr.

Aby opróżnić zbiornik i wyczyścić filtr:

1. Wciśnij przycisk na uchwycie i wyciągnij zbiornik z odkurzacza.

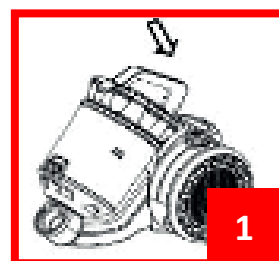

2. Wciśnij przycisk blokady, aby otworzyć zbiornik, następnie wysyp zawartość.

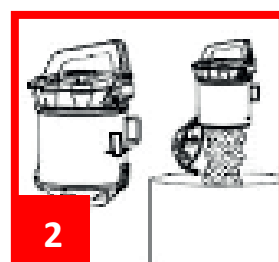

3. Otwórz górną część zbiornika i wyciągnij filtry.

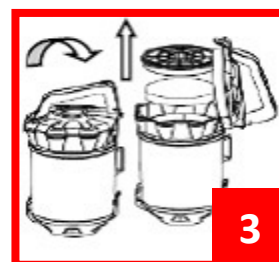

4. Czyść filtr w wodzie i wysusz go całkowicie na wolnym powietrzu.



5. Aby wyczyścić filtr wylotowy powietrza, wyciągnij go z odkurzacza, następnie przepłucz w bieżącej wodzie. Wytrzyj filtr ręcznikiem papierowym i wysusz na wolnym powietrzu.

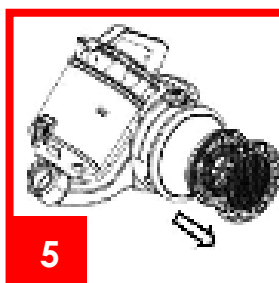

UWAGA: Unikaj suszenia filtru ciepłym lub gorącym powietrzem (np. suszarką).

ZWIJANIE PRZEWODU I PRZECHOWYWANIE

1. Aby zwinąć przewód, odłącz go od prądu i wciśnij przycisk zwijania.



2. Do przechowania odkurzacza włóż nakładkę do podłóg i dywanów w uchwyt na odkurzaczu.

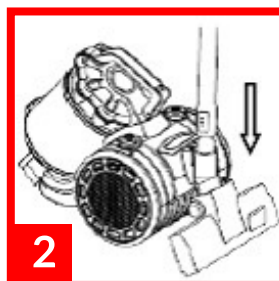

Zdjęcia mają charakter poglądowy, rzeczywisty wygląd produktów może różnić się od prezentowanego na zdjęciach.



Introduzione

Gentile Cliente!

Grazie per aver riposto in noi la Vostra fiducia e aver scelto un marchio Zeegma. Vi offriamo il prodotto ideale per l'uso quotidiano grazie all'utilizzo di materiali di alta qualità e soluzioni tecniche moderne. Siamo sicuri che una grande cura nella lavorazione lo renderà conforme alle Vostre esigenze. Prima di utilizzare il prodotto, leggere attentamente il presente manuale.

In caso di un qualsiasi commento o domanda sul prodotto acquistato, non esitate a contattarci:

support@zeegma.com

INFORMAZIONI IMPORTANTI

Si prega di leggere questo manuale prima di utilizzare il dispositivo per scoprire le sue funzioni e utilizzarle per lo scopo previsto.

La mancata osservanza delle istruzioni di sicurezza e un uso non conforme alle istruzioni può causare danni al dispositivo, alle cose e alle persone.

IMPORTANTE! CONSERVARE QUESTA ISTRUZIONE PER FUTURI REFERENZE!

1. Non riparare o modificare il dispositivo. Queste operazioni possono essere eseguite solo da personale di assistenza autorizzato.
2. Non avviare il dispositivo in caso di un qualsiasi malfunzionamento avvertito.
3. Non utilizzare il dispositivo se comincia a funzionare male, è caduto o si è bagnato, si surriscalda, presenta scolorimenti, rigonfiamenti, rumori innaturali, odori o altri fenomeni anomali. In questi casi, contattare immediatamente il centro di assistenza autorizzato del produttore.
4. Dopo ogni utilizzo scollegare il dispositivo dalla corrente.
5. Il dispositivo è progettato per uso domestico, per aspirare la polvere. Non utilizzare all'aperto. L'aspirapolvere non è adatto per l'aspirazione di superfici industriali.
6. Il dispositivo non è adatto all'aspirazione di superfici bagnate. Questo può danneggiare l'aspirapolvere.
7. Questo apparecchio può essere utilizzato da bambini di età pari o superiore a 8 anni e da persone con capacità fisiche, sensoriali o mentali ridotte o con mancanza di esperienza e conoscenza se sono stati supervisionati o istruiti sull'uso dell'apparecchio in modo sicuro e comprendono i pericoli coinvolti.
8. Questo dispositivo non è un giocattolo. Non lasciate che i bambini ci giochino con esso.
9. La pulizia e la manutenzione dell'utente non devono essere eseguite da bambini senza supervisione.
10. Il dispositivo deve essere utilizzato a temperatura ambiente. Non utilizzarlo a basse temperature. Il dispositivo deve essere lasciato prima di essere messo in funzione a temperatura di ambiente. Come minimo 30 minuti.
11. Il dispositivo non è impermeabile, non immergerlo in acqua o tenerlo in un luogo umido.
12. Posizionare il dispositivo su una superficie piana e orizzontale ed evitare di inclinarlo. Evitare di posizionare il dispositivo sugli superfici molto morbide.
13. Utilizzare il dispositivo lontano da fonti di calore, alte temperature, superfici calde, luce solare diretta, scintille, fiamme libere, oli e spigoli vivi (fig.1)
14. Non utilizzare il dispositivo in un ambiente contenente sostanze infiammabili, esplosive o tossiche.
15. Non utilizzare sottocategorie chimiche per la pulizia della macchina.
16. Non utilizzare il dispositivo per scopi diversi da quelli per cui è stato progettato.
17. Non piegare, allungare o tirare il tubo flessibile. Non utilizzare un aspirapolvere quando il tubo è danneggiato (fig. 2).
18. Scollegare il dispositivo dall'alimentazione dopo ogni utilizzo. Scollegare dalla presa di corrente tenendo ferma la spina, mai dal cavo (fig. 3).

19. Non utilizzare l'aspirapolvere per aspirare fango, pasta, cenere, gesso o oggetti appuntiti. Questo può danneggiare il contenitore della polvere, il filtro e il motore (fig. 4).
20. Non utilizzare un aspirapolvere per aspirare i capelli, oggetti di carta di grandi dimensioni, sacchetti di plastica che possono ostruire il percorso di aspirazione (fig.5)
21. Non bloccare l'uscita dell'aria sul retro dell'aspirapolvere. Ciò può causare surriscaldamento e danni all'aspirapolvere (fig. 6).
22. Non utilizzare l'aspirapolvere quando il cavo di alimentazione è danneggiato.
23. Non tirare o trasportare il dispositivo mentre si tiene il cavo. Non appoggiare alcun oggetto sopra di esso. Non tirarlo su spigoli vivi di pareti e mobili e non arrotolarlo troppo dopo l'uso.
24. Non utilizzare il dispositivo e non toccare la spina con le mani bagnate o umide.

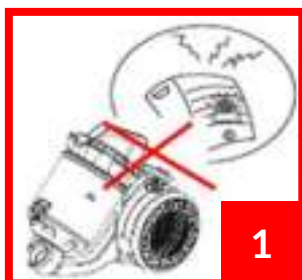

1

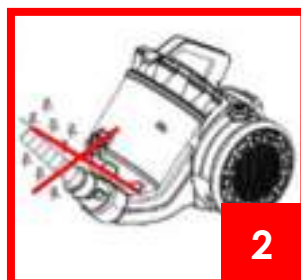

2

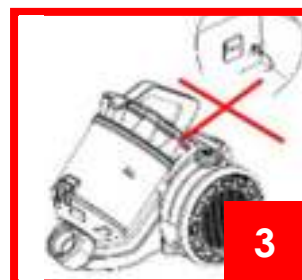

3

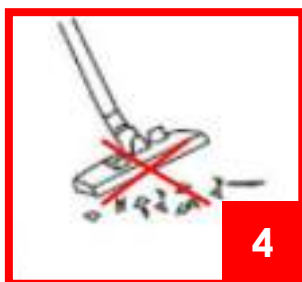

4



5

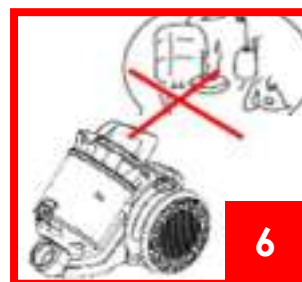

6

SCHEMA DELL'ASPIRAPOLVERE

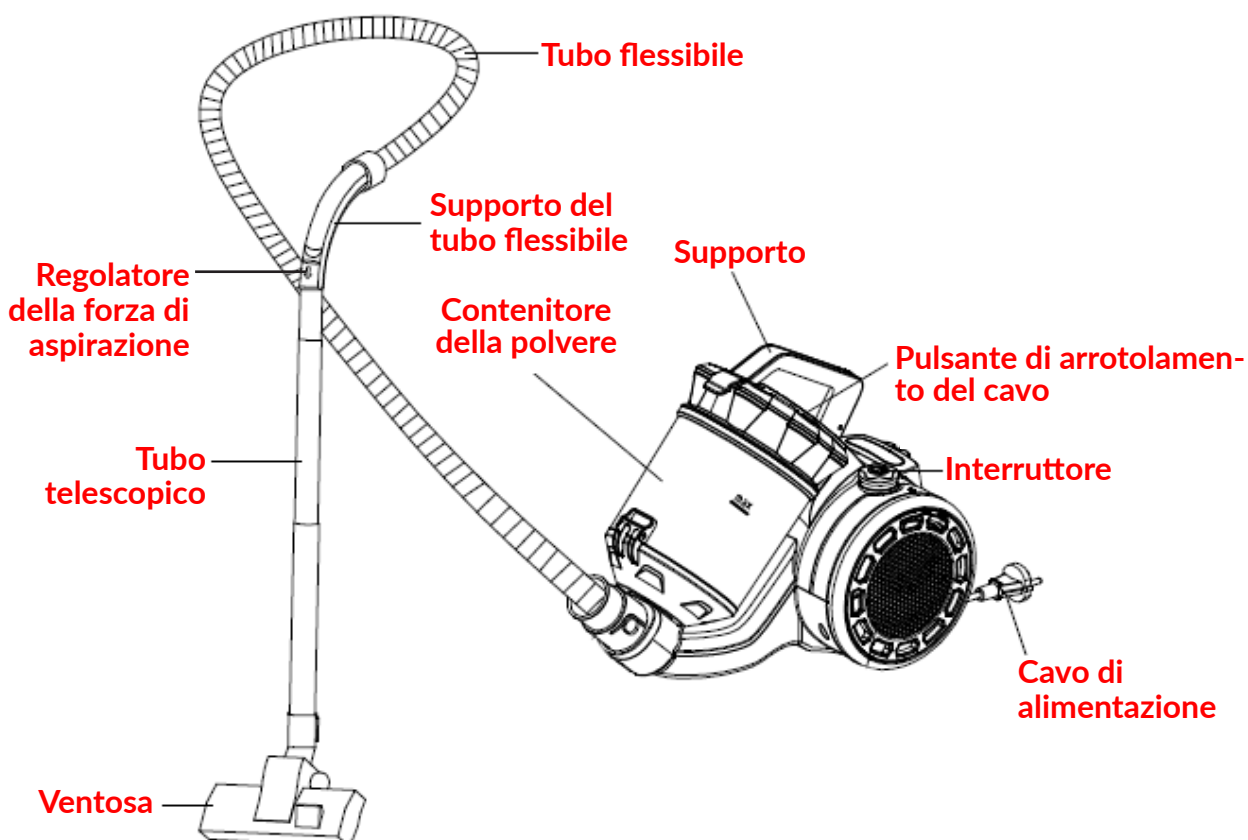

MONTAGGIO

1. Per montare il tubo flessibile dell'aspirapolvere, premere i due pulsanti e infilare il tubo flessibile fino al bloccaggio.

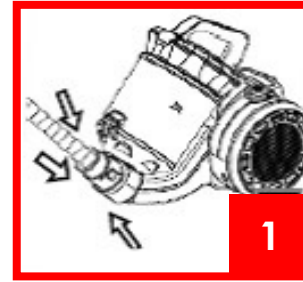

2. Per estrarre il tubo flessibile, premere i due pulsanti e estrarlo.

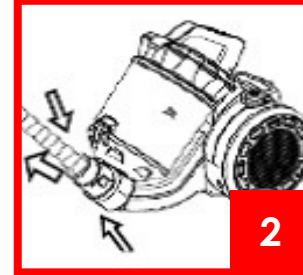

3. Quando si collega il tubo al tubo flessibile, inserire l'estremità più grande del tubo nel portagomma e attorcigliare per rendere forte il collegamento.

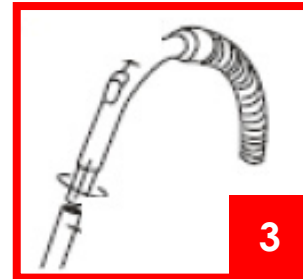

4. Per collegare il tubo alle ventose, inserire l'estremità più piccola del tubo nella ventosa e attorcigliarlo per rinforzare il collegamento.

MODO DI UTILIZZO

1. Srotolare il cavo di alimentazione fino all'indicatore giallo. Il cavo non può essere srotolato oltre il contrassegno rosso.

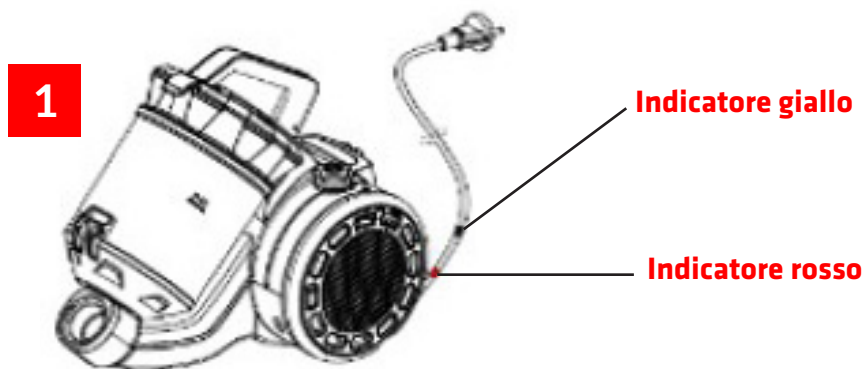

2. Dopo aver inserito la spina nell'alimentatore, premere l'interruttore on/off



Regolatore della forza di aspirazione

3. La forza di spinta può essere controllata cambiando la posizione del regolatore sul supporto del tubo flessibile.

**VENTOSE DELL'ASPIRAPOLVERE**

- 1 Ventosa per pavimenti duri e morbidi (tappeti, tappeti).
- 2 Ventosa per la pulizia di superfici morbide come divani, poltrone, poltrone, sedie imbottite.
- 3 Ventosa a fessura per aree difficili da raggiungere.
- 4 Ventosa a setola rotonda per superfici irregolari.
- 5 Ventosa per fessure strette e aspirazione di polvere in punti difficili da raggiungere (es. griglie, aperture di ventilazione, tastiere, telai, cassette, cassette, tapparelle, tende a rullo, persiane).

SVUOTAMENTO DEL CONTENITORE DELLA POLVERE E DEL FILTRO

Quando la quantità di polvere raccolta raggiunge il livello dell'indicatore sul serbatoio, svuotarlo e pulire il filtro.

Per svuotare il contenitore e pulire il filtro:

1. Premere il pulsante sulla maniglia ed estrarre il contenitore dall'aspirapolvere.

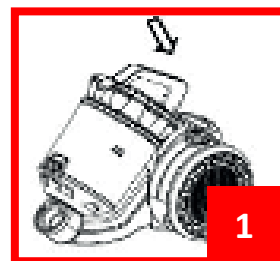

2. Premere il pulsante di blocco per aprire il serbatoio, quindi scaricare il contenuto.

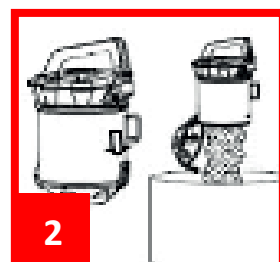

3. Aprire la parte superiore del serbatoio ed estrarre i filtri.

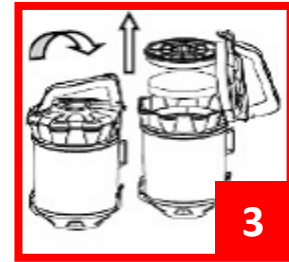

4. Pulire il filtro in acqua e asciugarlo completamente all'aria aperta.

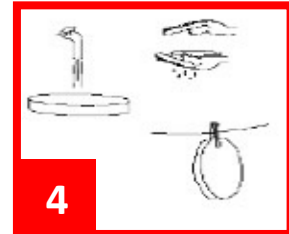

5. Per pulire il filtro dell'aria in uscita, rimuoverlo dall'aspirapolvere, quindi risciacquare con acqua corrente. Pulire il filtro con un panno di carta e asciugare all'aperto.

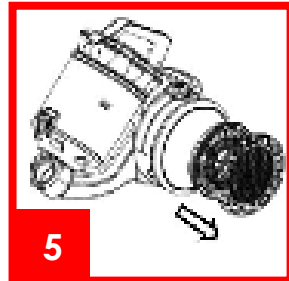

NOTA: Evitare di asciugare il filtro con aria calda o calda (ad es. un essiccatore).

ARROTOLAMENTO DEL CAVO E CONSERVAZIONE

1. Per avvolgere il cavo, scollegarlo dall'alimentazione e premere il pulsante dell'arrotolamento.

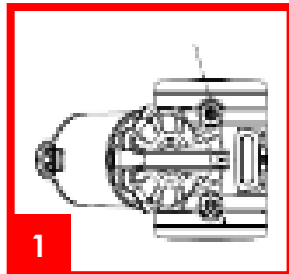

2. Per riporre l'aspirapolvere, inserire il pavimento e il tappetino nel supporto dell'aspirapolvere.

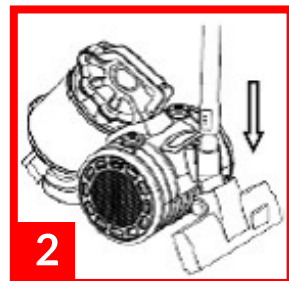



Introduction

Cher client !

Merci de nous avoir fait confiance et d'avoir choisi la marque Zeegma. Nous vous donnons un produit parfait à l'usage quotidien grâce à l'application de matières primaires de haute qualité et des solutions technologiques modernes. Nous sommes sûrs que grâce à un grand soin que nous avons pris pour fabriquer ce produit, il répondra à toutes vos exigences. Avant d'utiliser le produit pour la première fois, lisez attentivement ce mode d'emploi.

Si vous avez des questions ou remarques relatives au produit acheté, n'hésitez pas à nous contacter à l'adresse :

support@zeegma.com

RENSEIGNEMENTS IMPORTANTS

Veillez lire cette notice d'utilisation avant de commencer à manipuler l'appareil afin de connaître ses fonctions et l'utiliser conformément à son usage prévu. Le non-respect de l'instruction de sécurité et l'usage non conforme au mode d'emploi peut entraîner des dégâts du dispositif, des biens matériels et des blessures corporelles.

IMPORTANT ! GARDEZ LE MODE D'EMPLOI POUR RÉFÉRENCE ULTÉRIEURE !

1. Ne réalisez pas de dépannages du dispositif et ne le modifiez pas. Seulement un service autorisé peut procéder au dépannage du produit.
2. Ne mettez pas le dispositif en marche si vous avez remarqué des dégâts de quelque nature que ce soit.
3. N'utilisez pas le dispositif quand il commence à fonctionner mal, il a été tombé au sol ou mouillé, il se chauffe de façon excessive, il y a des décolorations, renflements, quand il produit des sons ou des odeurs anormales ou d'autres phénomènes atypiques. Dans ce cas-là, il est nécessaire de contacter immédiatement le service agréé du fabricant.
4. Après chaque utilisation, débranchez l'appareil du courant électrique.
5. L'appareil n'est adapté qu'à l'usage domestique au dépoussiérage. Ne pas utiliser à l'extérieur. L'aspirateur ne convient pas au dépoussiérage des surfaces industrielles.
6. L'appareil ne convient pas au dépoussiérage des surfaces humides. Ceci peut aboutir à l'endommagement de l'aspirateur.
7. Cet appareil peut être utilisé par les enfants de plus de 8 ans et par les personnes âgées et les personnes à capacités physiques, sensorielles ou mentales restreintes ou sans expérience ni connaissance, s'ils sont sous la surveillance ou s'ils ont été instruits en matière d'utilisation de l'appareil en toute sécurité et s'ils comprennent les dangers.
8. Ce dispositif n'est pas un jouet. Ne laissez pas les enfants jouer avec le produit.
9. Les enfants ne peuvent pas nettoyer ni réaliser l'entretien de l'appareil sans surveillance.
10. L'appareil devrait fonctionner à température ambiante. Ne démarrez pas l'appareil à une température basse. Avant le démarrage, l'appareil devrait être laissé à température ambiante pendant 30 minutes au minimum.
11. L'appareil n'est pas résistant à l'eau, ne le plongez pas dans l'eau ni ne le tenez pas dans un endroit humide.
12. Mettez-le sur une surface plane, horizontale et évitez les inclinaisons. Évitez de le placer sur des surfaces très douces.
13. Utilisez le dispositif à l'écart des sources de chaleur, des hautes températures, des surfaces chaudes, du rayonnement solaire direct, des sources d'étincelage, du feu ouvert, des huiles et des arêtes vives (fig. 1).
14. N'utilisez pas le dispositif dans un environnement contenant des substances inflammables, explosives ou toxiques.
15. N'utilisez pas de substances chimiques pour nettoyer le dispositif.
16. N'utilisez pas le produit à d'autres fins que celles auxquelles il a été conçu.
17. Ne courbez pas, n'étendez pas et ne tirez pas le tuyau flexible. N'utilisez pas l'aspirateur si le tuyau flexible est abîmé (fig. 2).

18. Débranchez l'appareil de la source d'alimentation électrique après chaque utilisation. Débranchez de la prise électrique, en tenant la fiche, jamais le câble (fig. 3).
19. N'aspirez pas la boue, des éléments de consistance pâteuse, des cendres, de l'enduit et des objets aigus avec l'aspirateur. Ceci peut abîmer le réservoir à poussière, le filtre et le moteur (fig. 4).
20. N'aspirez pas de cheveux, de grands éléments en papier, des sacs en plastique qui peuvent provoquer l'obturation de la voie d'aspiration (fig. 5).
21. N'obturez pas la sortie de l'air à l'arrière de l'aspirateur. Ceci peut entraîner la surchauffe et abîmer l'aspirateur (fig. 6).
22. N'utilisez pas l'aspirateur si le câble d'alimentation électrique est abîmé.
23. Ne tirez pas et ne portez pas le dispositif, en tenant le câble. Il convient de ne placer aucun objet avec l'aspirateur. Ne faites pas passer le câble à travers des arêtes vives des parois et des meubles et n'enroulez pas trop après l'emploi.
24. N'utilisez pas le dispositif et ne touchez pas la fiche quand vos mains sont mouillées ou humides.

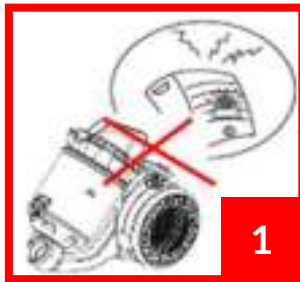

1

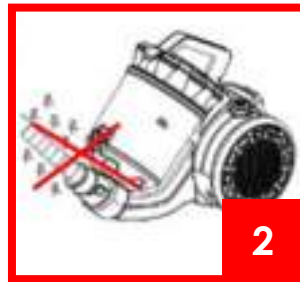

2

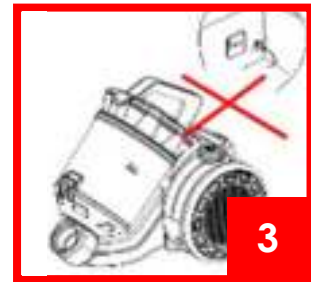

3

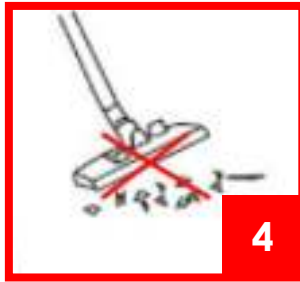

4

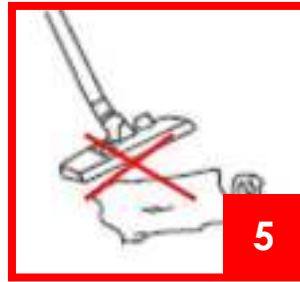

5

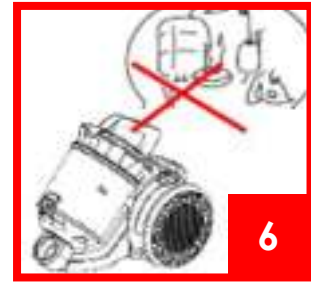

6

SCHÉMA DE L'ASPIRATEUR

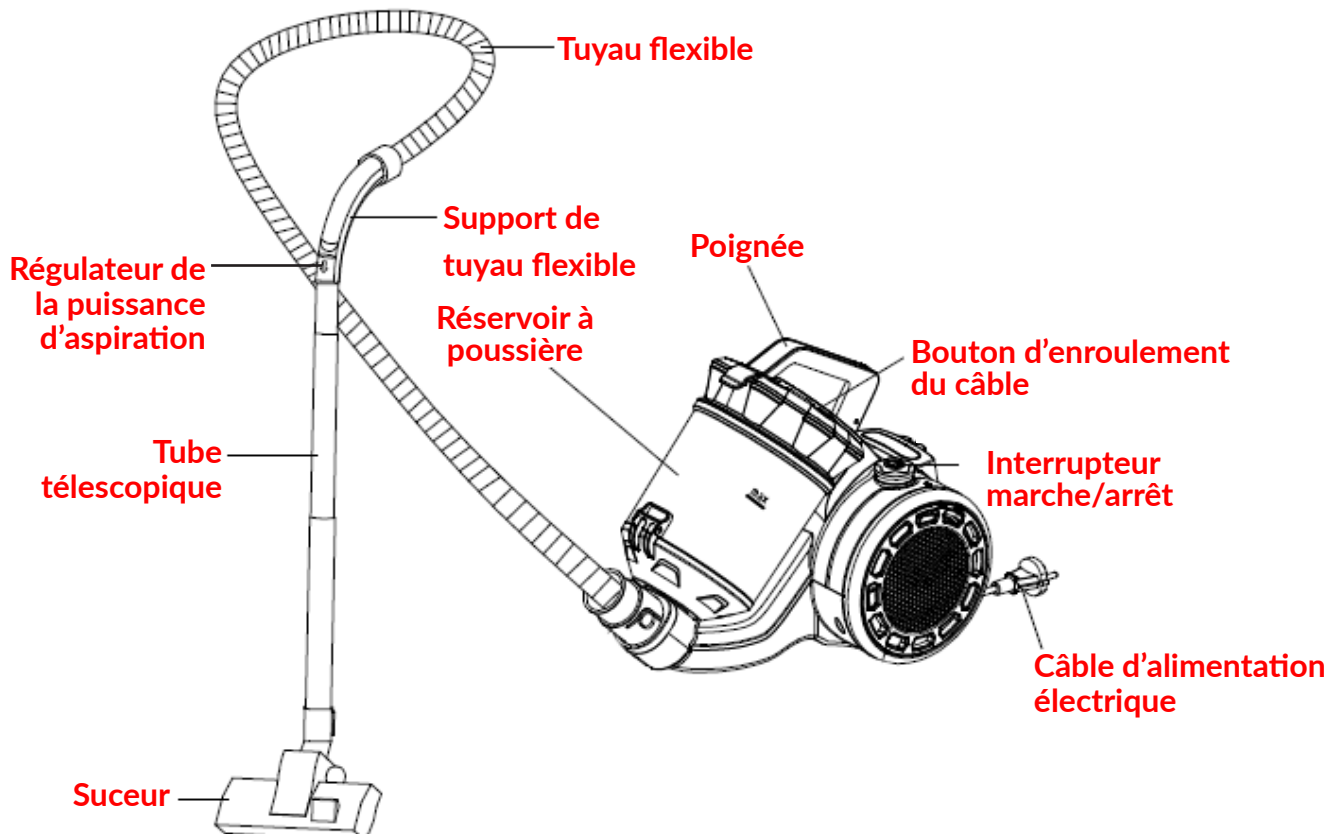

ASSEMBLAGE

1. Pour installer le tuyau flexible de l'aspirateur, appuyez sur les deux boutons et insérez le tuyau flexible jusqu'au verrouillage.

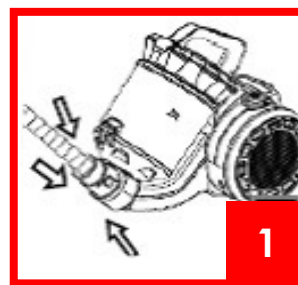

2. Pour retirer le tuyau flexible, appuyez sur les deux boutons et retirez-le.

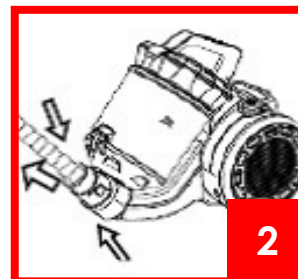

3. En connectant le tube avec le tuyau, insérez l'embout plus grand du tube dans le support de tuyau et vissez-le pour que la connexion soit solide.

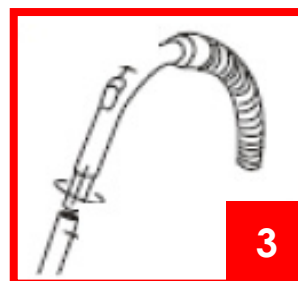

4. Pour connecter le tube avec les suceurs, insérez le bout plus petit du tube dans le suceur et vissez-le pour que la connexion soit solide.

MODE D'EMPLOI

1. Déroulez le câble d'alimentation jusqu'au repère jaune. Il convient de ne pas dérouler le câble au-delà du repère rouge.

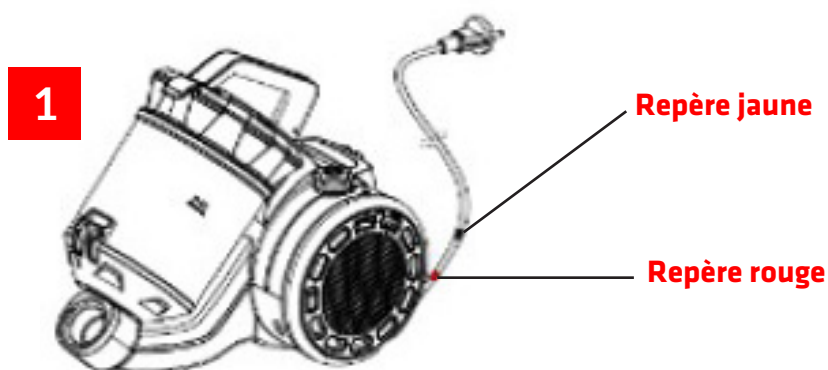

2. Après avoir branché la fiche au courant électrique, appuyez sur l'interrupteur.

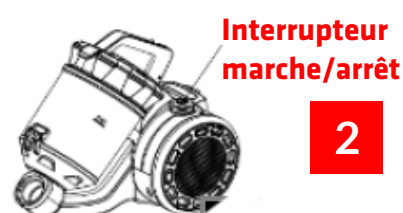

Régulateur de la puissance d'aspiration

3. Il est possible de contrôler la puissance d'aspiration par la modification du positionnement du régulateur sur le support du tuyau flexible.



3

SUCEURS DE L'ASPIRATEUR



1



2



3



4



5

- 1 Suceur pour les sols durs et doux (tapis, moquettes).
- 2 Suceur pour nettoyage des surfaces douces telles que les divans, fauteuils, chaises tapissées.
- 3 Suceur à fente pour les endroits difficiles d'accès
- 4 Suceur rond avec crin pour les surfaces irrégulières.
- 5 Suceur pour les fentes étroites et pour recueillir des poussières des endroits difficiles d'accès (entre autres les grilles, les événements d'aération, les claviers, les embrasures, les tiroirs, les volets roulants, les stores).

VIDAGE DU RÉSERVOIR À POUSSIÈRE ET DU FILTRE

Quand la quantité de poussière recueillie atteindra le niveau de repère sur le réservoir, il est nécessaire de le vider et de nettoyer le filtre.

Pour vider le réservoir et nettoyer le filtre :

1. Appuyez sur le bouton sur la poignée et retirez le réservoir de l'aspirateur.

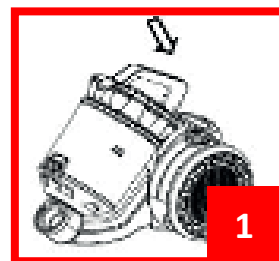

1

2. Appuyez sur le bouton de verrouillage pour ouvrir le réservoir, puis versez le contenu.

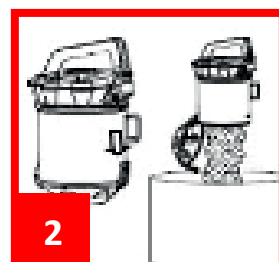

2

3. Ouvrez la partie supérieure du réservoir et retirez les filtres.

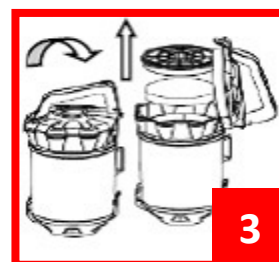

4. Nettoyez le filtre dans l'eau et séchez-le complètement en plein air.



5. Pour nettoyer le filtre d'entrée d'air, retirez-le de l'aspirateur, puis rincez-le à l'eau courante. Essuyez le filtre avec une serviette en papier et séchez-le en plein air.

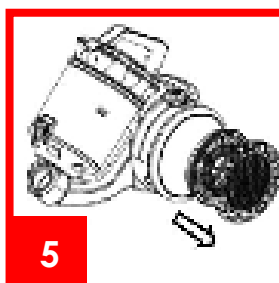

ATTENTION : Évitez de sécher le filtre avec de l'air chaud (par exemple avec un sèche-cheveux).

ENROULEMENT DU CÂBLE ET STOCKAGE

1. Pour enrouler le câble, débranchez-le du courant électrique et appuyez sur le bouton d'enroulement.

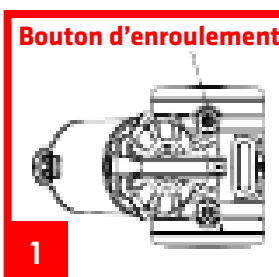

2. Pour le stockage de l'aspirateur, mettez la lingette pour les sols et les tapis dans la poignée sur l'aspirateur.

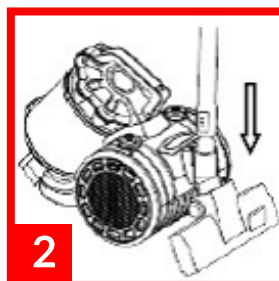



Introducción

¡Estimado Cliente!

Gracias por confiar en nosotros y elegir la marca Zeegma. Te ofrecemos un producto ideal para el uso diario gracias al uso de materiales de alta calidad y soluciones tecnológicas modernas. Estamos seguros de que cumplirá tus expectativas gracias al gran cuidado puesto en su fabricación. Antes de utilizar el producto, lee atentamente las siguientes instrucciones de uso.

Si tienes algún comentario o pregunta sobre algún producto que hayas comprado, contacta con nosotros:

support@zeegma.com

INFORMACIÓN IMPORTANTE

Por favor, lee este manual antes de utilizar el dispositivo para familiarizarte con sus funciones y utilizarlo de acuerdo con su uso previsto. El hecho de no seguir las instrucciones de seguridad y de utilizar el producto sin seguir las instrucciones puede causar daños en el dispositivo, los bienes y las personas.

¡IMPORTANTE! ¡GUARDA ESTAS INSTRUCCIONES PARA SU USO FUTURO!

1. No se debe reparar ni realizar ninguna modificación en el dispositivo. Esta actividad puede ser realizada exclusivamente por un proveedor de servicios autorizado.
2. No conectes el dispositivo si has percibido algún defecto.
3. No utilices el dispositivo si comienza a funcionar de manera inapropiada, si se ha caído o se ha mojado, si se calienta excesivamente, está descolorido o deformado, emite sonidos extraños, o se producen otros fenómenos inusuales. En tal caso, ponte en contacto inmediatamente con el servicio autorizado del fabricante.
4. Desenchufa la el dispositivo de la toma de corriente después de cada uso.
5. El dispositivo está diseñado solo para uso doméstico para aspirar el polvo. No lo utilices en exteriores. El aspirador no está diseñado para la aspiración de superficies industriales.
6. El dispositivo no está diseñado para aspirar superficies húmedas. Esto puede provocar daños en el aspirador.
7. Este dispositivo puede ser utilizado por niños de 8 años o mayores y por personas con capacidades físicas, sensoriales o mentales limitadas o con falta de experiencia y conocimientos adecuados, siempre que estén supervisados o hayan sido instruidos en el uso seguro del dispositivo y comprendan los posibles peligros.
8. Este dispositivo no es un juguete. No dejes que los niños jueguen con él.
9. Los niños no deben utilizar el aspirador o realizar el mantenimiento del dispositivo sin supervisión.
10. La dispositivo debe funcionar a temperatura ambiente. No hagas funcionar el dispositivo a bajas temperaturas. La el dispositivo debe permanecer a temperatura ambiente durante un mínimo de 30 minutos antes de ponerse en marcha.
11. El dispositivo no es resistente al agua, no lo sumerjas en agua ni lo guardes en un lugar húmedo.
12. Coloca la unidad en una superficie plana y horizontal y evita inclinarla. Evita colocarlo sobre superficies muy blandas.
13. Mantén el producto alejado de fuentes de calor, altas temperaturas, superficies calientes, luz del sol directa, fuentes de chispas, fuego abierto, aceite y bordes afilados. (fig. 1)
14. No utilices el dispositivo en un entorno que contenga sustancias inflamables, explosivas o tóxicas.
15. No utilices productos químicos para limpiar el dispositivo.
16. No utilices el dispositivo para fines distintos de aquellos para los que ha sido diseñado.
17. No dobles, estires o tires de la manguera flexible. No utilices el aspirador si la manguera está dañada (fig. 2).
18. Desconecta el dispositivo de la red eléctrica después de cada uso. Desconéctalo de la toma de corriente sujetando el enchufe, nunca el cable (fig. 3).

19. No aspire barro, materiales de consistencia pastosa, ceniza, yeso u objetos punzantes. Esto puede dañar el contenedor para el polvo, el filtro y el motor (fig. 4).
20. No aspire pelos, papeles grandes o bolsas de plástico que pueden causar la obstrucción de la ruta de succión. (fig. 5)
21. No bloquee la salida de aire en la parte trasera del aspirador. Esto puede provocar sobrecalentamiento
22. y daños en el aspirador (fig. 6). No utilices el aspirador si el cable de alimentación está dañado.
23. No tires del cable del dispositivo ni lo transportes sujetándolo por el cable. No coloque sobre él ningún objeto. No arrastres el cable por los bordes de paredes y muebles, y no lo enrolles demasiado fuerte después de su uso.
24. No utilices el dispositivo ni toques el enchufe con las manos húmedas o mojadas.



DIAGRAMA DEL ASPIRADOR



INSTALACIÓN

1. Para instalar la manguera del aspirador, presiona los dos botones e introduce la manguera hasta que quede bloqueada.

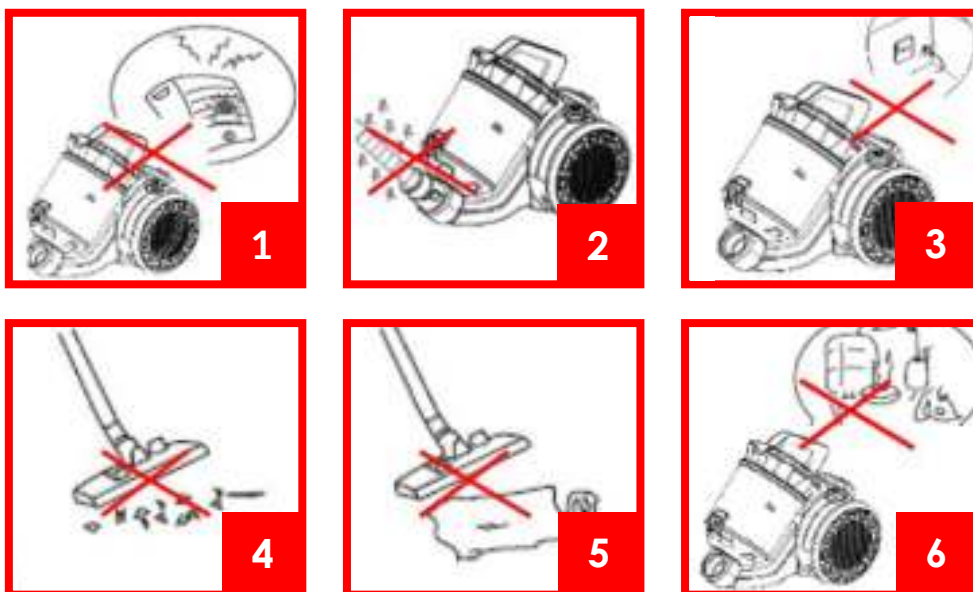
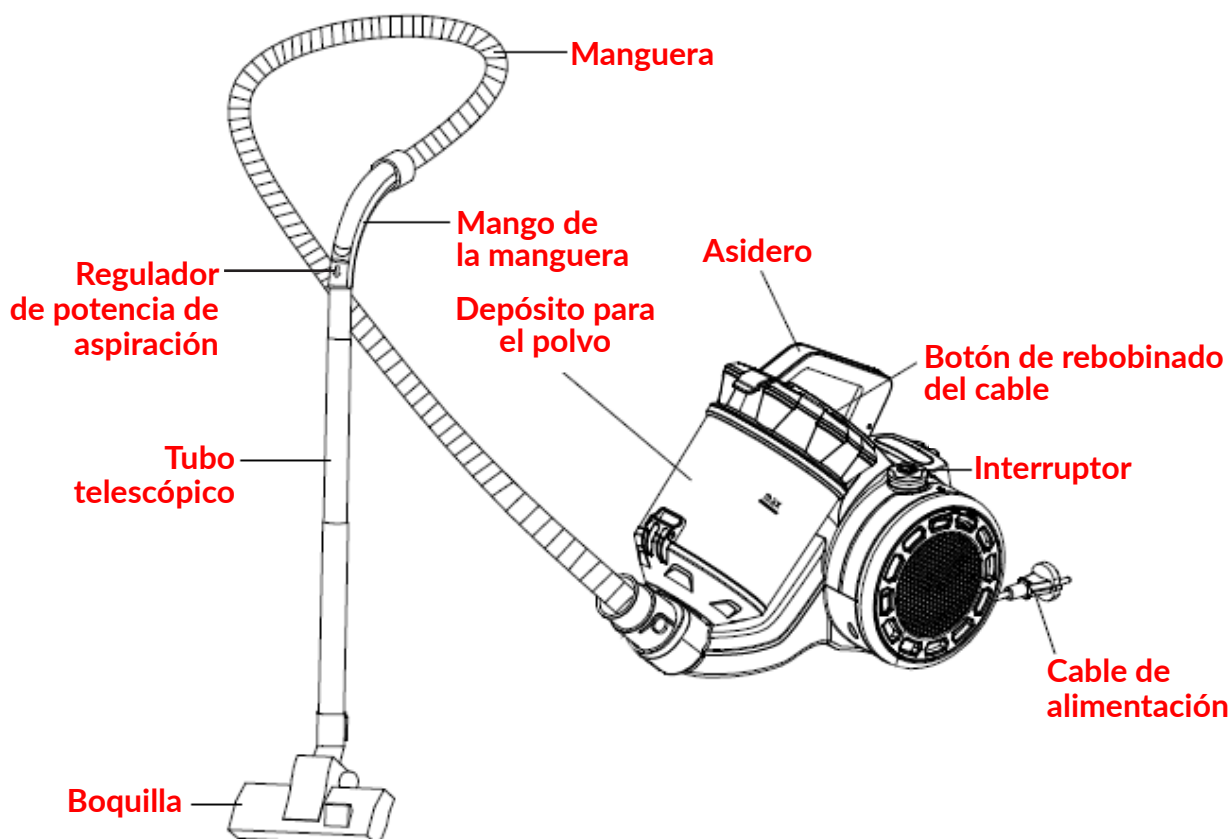
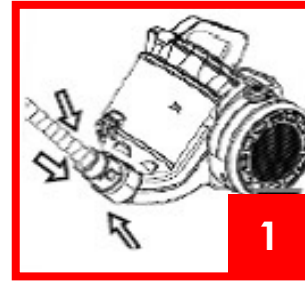

2. Para retirar la manguera, pulsa los dos botones y tira de ella.

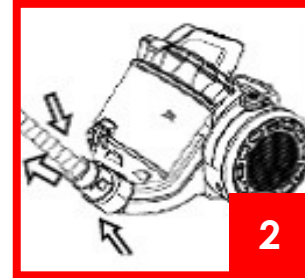

3. Al conectar el tubo a la manguera, inserta el extremo más grande del tubo en el mango de la manguera y gira para que la conexión sea fuerte.

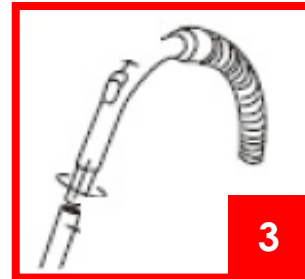

4. Para conectar el tubo a la boquilla, introduce el extremo más pequeño del tubo a la boquilla y gira para que la conexión sea fuerte.

FORMA DE USO

1. Desenrolla el cable de alimentación hasta la marca amarilla. No se puede desenrollar el cable más allá de la marca roja.

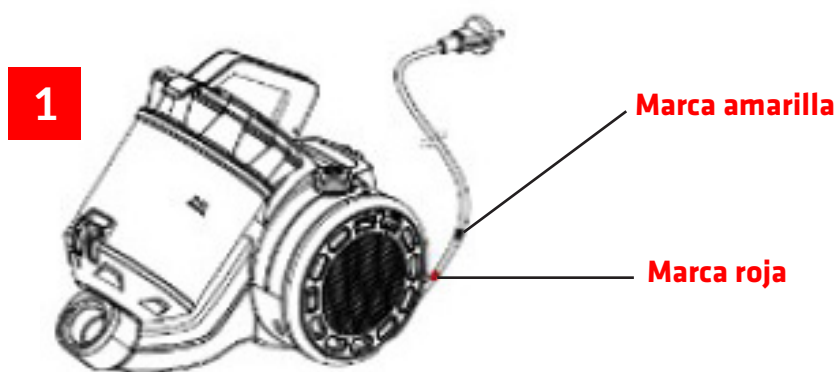

2. Con el enchufe conectado a la fuente de alimentación, pulsa el interruptor

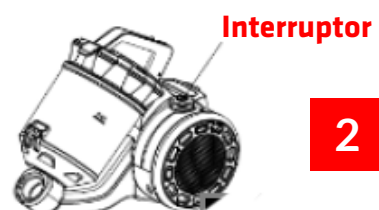

**Regulador
de potencia
de aspiración**

3. Puedes controlar la fuerza de aspiración cambiando la posición del regulador en el mango de la manguera.



BOQUILLAS DEL ASPIRADOR



- 1 Boquilla de aspiración para suelos duros y blandos (alfombras, moquetas).
- 2 Boquilla de aspiración para la limpieza de superficies blandas como sofás, sillones y sillas con tapicería.
- 3 Boquilla para hendiduras en lugares de difícil acceso.
- 4 Boquilla redonda con cerdas para superficies irregulares.
- 5 Boquilla para hendiduras estrechas y recogida de polvo en zonas de difícil acceso (como rejillas, orificios de ventilación, teclados, marcos, cajones, persianas, persianas enrollables).

VACIADO DEL DEPÓSITO DE POLVO Y DEL FILTRO

Cuando la cantidad de polvo recogido alcance el marcador del depósito, vacíalo y limpia el filtro.

Para vaciar el depósito y limpiar el filtro:

1. Pulsa el botón del mango y extrae el depósito del aspirador.

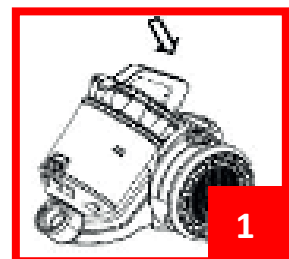

2. Presiona el botón de bloqueo para abrir el depósito, luego vacía el contenido.

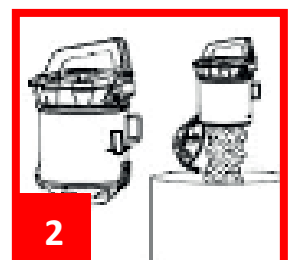

3. Abre la parte superior del depósito y saca los filtros.

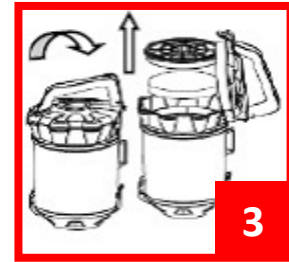

4. Limpia el filtro en agua y sécalo completamente al aire libre.

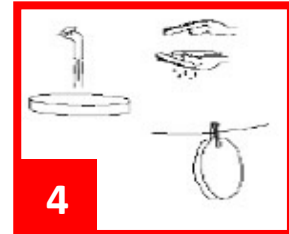

5. Para limpiar el filtro de salida de aire, retíralo del aspirador y enjuágalo con agua corriente. Limpia el filtro con una toallita de papel y déjalo secar al aire.

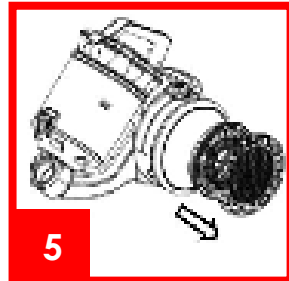

ATENCIÓN: Evita secar el filtro con aire caliente o tibio (p. ej. con un secador de pelo).

REBOBINADO DEL CABLE Y ALMACENAMIENTO

1. Para rebobinar el cable, desenchúfalo y pulsa el botón de rebobinado.



2. Para almacenar el aspirador, coloca la almohadilla para suelos y alfombras en el soporte del aspirador.

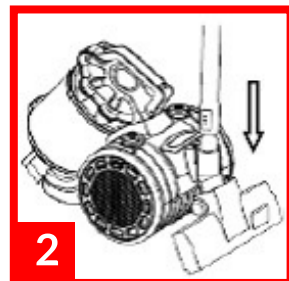

Las fotos solo tienen carácter ilustrativo, el aspecto real de los productos puede diferir de los presentados en las fotos.



INLEIDING

Beste klant!

Dank u voor uw vertrouwen in ons en uw keuze voor het merk Zeegma. Wij geven u een product dat ideaal is voor dagelijks gebruik, dankzij het gebruik van hoogwaardige materialen en moderne technologische oplossingen. Wij zijn ervan overtuigd dat het aan uw eisen zal voldoen, dankzij de grote zorg die aan de vervaardiging ervan is besteed. Alvorens het product te gebruiken, gelieve de volgende instructies aandachtig te lezen.

Als u opmerkingen of vragen heeft over het product dat u heeft gekocht, neem dan contact met ons op: support@zeegma.com

support@zeegma.com

BELANGRIJKE INFORMATIE

Lees deze handleiding voordat u het apparaat in gebruik neemt, zodat u vertrouwd raakt met de functies en het apparaat kunt gebruiken zoals het bedoeld is. Het niet in acht nemen van de veiligheidsinstructies en het gebruik volgens de instructies kan leiden tot schade aan het apparaat, eigendommen en persoonlijk letsel.

BELANGRIJK! BEWAAR DEZE HANDLEIDING VOOR TOEKOMSTIG GEBRUIK!

1. Repareer of modificeer het apparaat niet. Deze handelingen mogen alleen worden uitgevoerd door geautoriseerde service.
2. Gebruik het apparaat niet als u schade vaststelt.
3. Gebruik het apparaat niet als het niet goed begint te functioneren, als het gevallen of nat is, als het overmatig verhit is, als het verkleurd is of uitpuilt, als het onnatuurlijke geluiden, geuren of andere abnormale verschijnselen voortbrengt. Neem in dat geval onmiddellijk contact op met de door de fabrikant erkende servicedienst.
4. Haal de stekker uit het stopcontact na elk gebruik.
5. Het apparaat is geschikt voor huishoudelijk gebruik, uitsluitend voor stofafzuiging. Gebruik het niet buitenshuis. De stofzuiger is niet geschikt voor industrieel zuigen.
6. Het apparaat is niet geschikt voor het zuigen van natte oppervlakken. Dit kan de stofzuiger beschadigen.
7. Dit hulpmiddel mag worden gebruikt door kinderen van 8 jaar en ouder en personen met beperkte fysieke, zintuiglijke of mentale vermogens, of met gebrek aan ervaring en kennis, indien zij onder toezicht staan of instructies hebben gekregen over het veilige gebruik van het hulpmiddel en de risico's begrijpen.
8. Dit apparaat is geen speelgoed. Laat kinderen er niet mee spelen.
9. Kinderen mogen het apparaat niet zonder toezicht schoonmaken of onderhouden.
10. Het apparaat moet bij kamertemperatuur worden gebruikt. Start het apparaat niet bij een lage temperatuur. Laat het apparaat ten minste 30 minuten op kamertemperatuur staan alvorens het op te starten.
11. Het apparaat is niet waterdicht; dompel het niet onder in water en bewaar het niet op een vochtige plaats.
12. Plaats het apparaat op een vlakke, horizontale ondergrond en vermijd kantelen. Plaats het niet op zeer zachte oppervlakken.
13. Gebruik het apparaat niet in de buurt van warmtebronnen, hoge temperaturen, hete oppervlakken, direct zonlicht, vonken, open vuur, olie en scherpe randen. (afb. 1)
14. Gebruik het apparaat niet in omgevingen met ontvlambare, explosieve of giftige stoffen.
15. Gebruik geen chemicaliën om het apparaat te reinigen.
16. Gebruik het apparaat niet voor andere doeleinden dan die waarvoor het ontworpen is.
17. Buig, rek of trek niet aan de flexibele slang. Gebruik de stofzuiger niet als de slang beschadigd is (afb. 2).
18. Koppel het apparaat na elk gebruik los van de stroomvoorziening. Trek de stekker uit het stopcontact, nooit aan het snoer (afb. 3).

19. Zuig geen modder, kleverige voorwerpen, as, gips of scherpe voorwerpen op. Hierdoor kunnen het stofreservoir, het filter en de motor beschadigd raken (afb. 4).
20. Gebruik de stofzuiger niet voor het opzuigen van haar, grote papieren voorwerpen of plastic zakken die de zuigweg kunnen verstoppem. (afb. 5)
21. Blokkeer de luchtuitlaat aan de achterkant van de stofzuiger niet. Dit kan leiden tot oververhitting en schade aan de stofzuiger (afb. 6)
22. Gebruik de stofzuiger niet wanneer het netsnoer beschadigd is.
23. Trek of draag het apparaat niet aan het snoer. Plaats er geen voorwerpen op. Trek het niet over scherpe randen van muren en meubels en rol het na gebruik niet te strak op.
24. Gebruik het apparaat niet en raak de stekker niet aan met natte of vochtige handen.

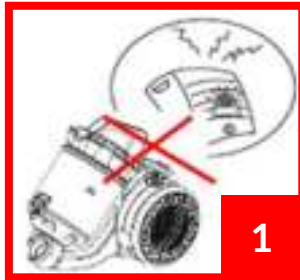

1

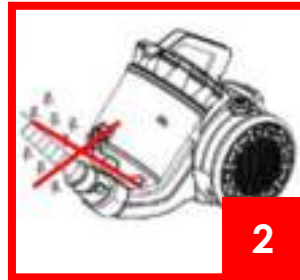

2

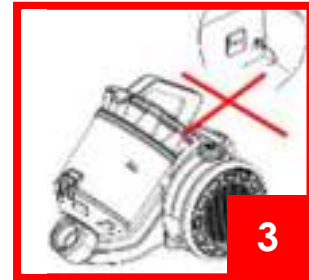

3

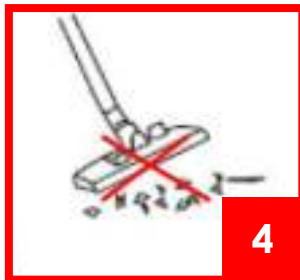

4



5

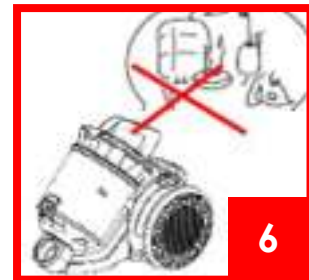

6

STOFZUIGERSHEMA

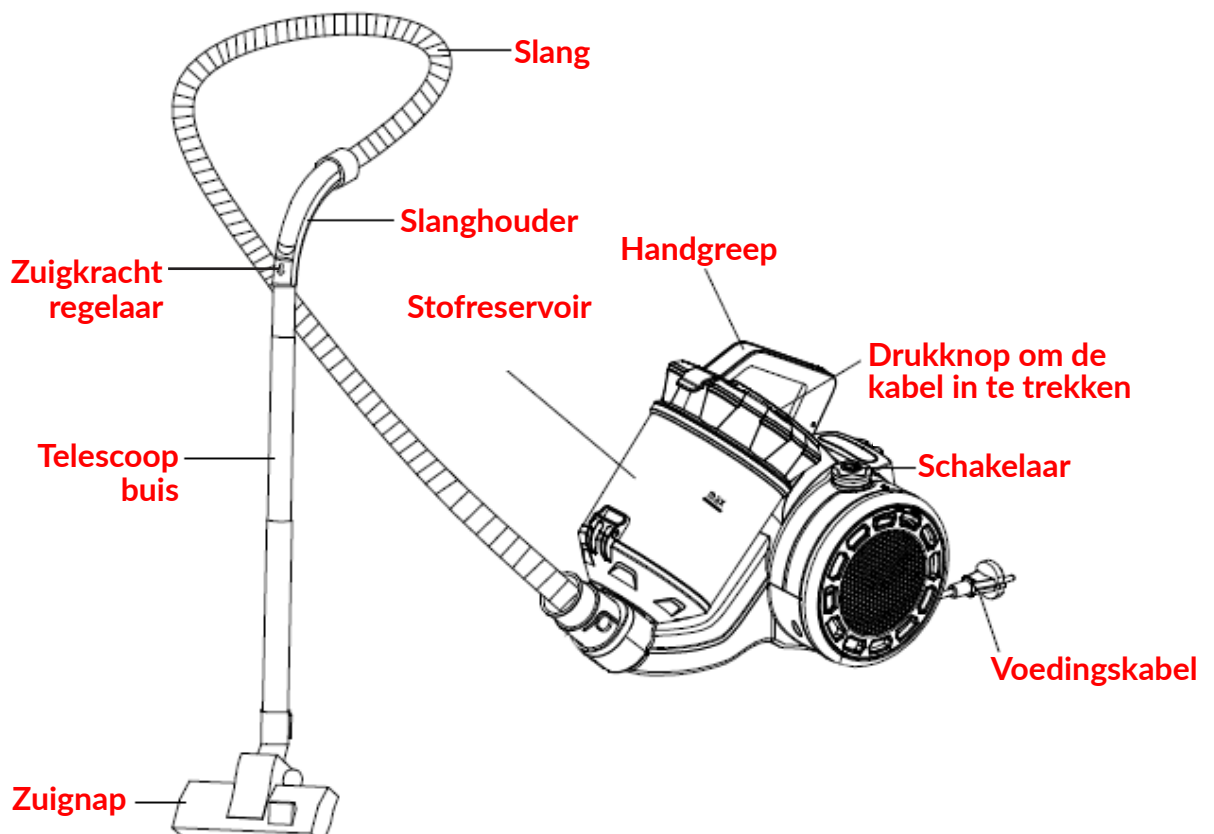

MONTAGE

1. Om de stofzuigerslang te monteren, drukt u op de twee knoppen en steekt u de slang erin tot hij vastklikt.

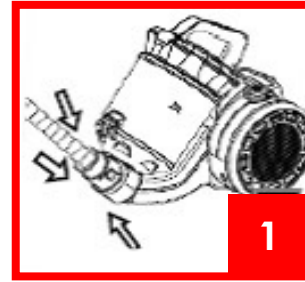

2. Om de slang te verwijderen, drukt u op de twee knoppen en trekt u de slang eruit.

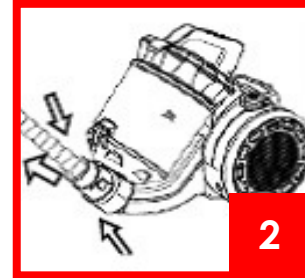

3. Bij het aansluiten van de slang op de buis, het grotere uiteinde van de slang in de slanghouder steken en draaien om een stevige verbinding te maken.

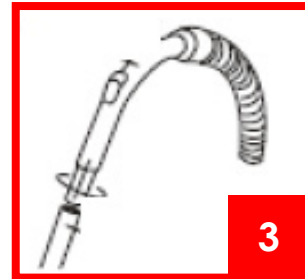

4. Om de buis op de zuignappen aan te sluiten, steekt u het kleinere uiteinde van de buis in de zuignap en draait u om een stevige verbinding te maken.

GEBRUIKSMETHODE

1. Wikkel het netsnoer af tot aan de gele markering. Rol de kabel niet verder af dan de rode markering.

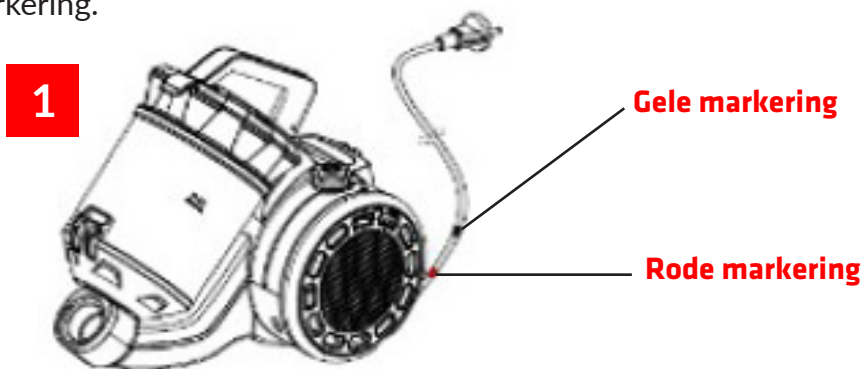

2. Na het aansluiten van de stekker op de stroomvoorziening, druk op de schakelaar

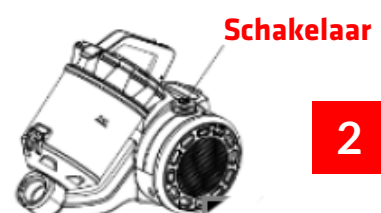

3. U kunt de trekkracht regelen door de positie van de regelaar op de slanghandgreep te veranderen

Zuigkracht
regelaar



STOFZUIGER MONDSTUKKEN



- 1 Zuigmondstuk voor harde en zachte vloeren (tapijten, vloerkleden).
- 2 Zuigmondstuk voor het reinigen van zachte oppervlakken zoals sofa's, fauteuils en gestoffeerde stoelen.
- 3 Spleetmondstuk voor moeilijk bereikbare plaatsen.
- 4 Ronde borstelmondstukken voor onregelmatige oppervlakken.
- 5 Spleetmondstuk voor smalle spleten en het verzamelen van stof op moeilijk bereikbare plaatsen (zoals roosters, ventilatieopeningen, toetsenborden, lijsten, laden, jaloezieën, rolluiken).

LEDIGEN VAN HET STOFRESERVOIR EN HET FILTER

Wanneer de hoeveelheid verzameld stof de markering op het reservoir bereikt, leeg het reservoir en reinig het filter.

Om de tank en reinigen van het filter:

1. Druk op de knop op de handgreep en trek de container uit de stofzuiger.

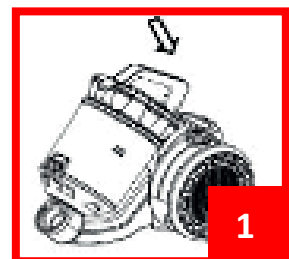

2. Druk op de vergrendelknop om de container te openen en gooi dan de inhoud weg.

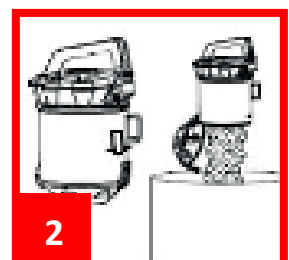

3. Open het bovenste deel van de opvangbak en trek de filters eruit.

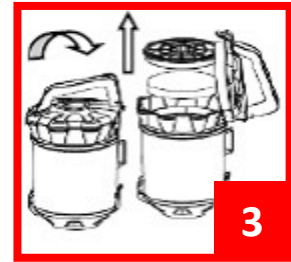

4. Reinig het filter in water en droog het volledig in de open lucht.

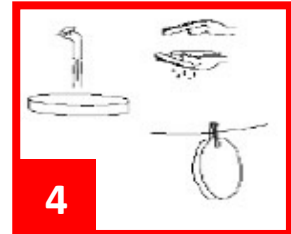

5. Om het luchtuitlaat filter te reinigen, trekt u het uit de stofzuiger en spoelt u het vervolgens af in stromend water. Veeg het filter af met een papieren doekje en droog het in de open lucht.

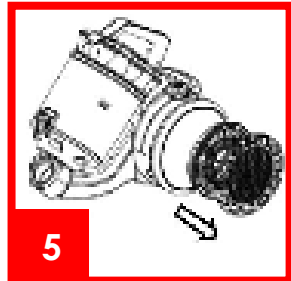

WAARSCHUWING: Droog het filter niet met warme of hete lucht (bijv. haardroger)

SNOEROPROLSYSTEEM EN OPBERGING

1. Om de kabel terug op te rollen, haalt u de kabel uit het stopcontact en drukt u op de terugrolknop.

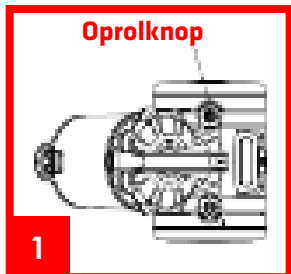

2. Om de stofzuiger op te bergen, plaatst u de vloer- en tapijt nap in de houder op de stofzuiger.

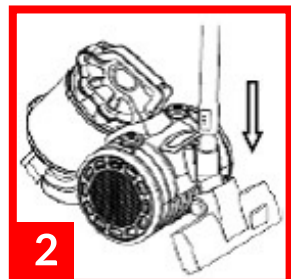

De beelden zijn slechts voor illustratie, het daadwerkelijke uiterlijk van producten kan verschillen van die in de beelden wordt voorgesteld.



Вступ

Дорогий клієнт!

Дякуємо за довіру до нас і вибір марки Zeegma. Завдяки використанню високоякісних матеріалів та сучасних технологічних рішень, ми надаємо Вам продукт, який ідеально підходить для щоденного використання. Ми впевнені, що він буде відповідати Вашим вимогам завдяки великій ретельності його виготовлення. Перед використанням продукту уважно прочитайте наступну інструкцію з експлуатації.

Якщо у вас є будь-які зауваження або запитання щодо придбаного вами продукту, будь ласка, зв'яжіться з нами:

support@zeegma.com

Важлива інформація:

Будь ласка, прочитайте цю інструкцію перед використанням продукту, щоб ознайомитися з його функціями та використовувати їх за призначенням. Будь ласка, прочитайте цю інструкцію перед використанням продукту, щоб ознайомитися з його функціями та використовувати їх за призначенням. Недотримання інструкції з техніки безпеки може спричинити пошкодження пристрою, майна та травмування людей.

ВАЖЛИВО! ТРИМАЙТЕ ЦІ ІНСТРУКЦІЇ ДЛЯ МАЙБУТНЬОГО ВИКОРИСТАННЯ!

1. Не ремонтуйте та не модифікуйте пристрій. Ці дії може виконувати лише уповноважений сервісний центр.
2. Не запускайте пристрій, якщо Ви помітите будь-яке пошкодження.
3. Не використовуйте пристрій, коли він починає виходити з ладу, впав або занурився у воду, надмірно нагрівається, відбулась зміна кольору, з'являються нерівності видає неприродні звуки, запахи або при виникненні інших незвичних явищ. Зверніться до уповноваженого сервісного центру виробника.
4. Від'єднуйте пристрій від джерела живлення після кожного використання.
5. Пристрій призначений тільки для домашнього використання для пиლოსосування пилу. Не використовуйте його на відкритому повітрі. Пиლოსос не підходить для пиლოსосування промислових поверхонь.
6. Пиლოსос не призначений для пиლოსосування мокрих поверхонь. Це може пошкодити пиლოსос.
7. Цим пристроєм можуть користуватися діти віком від 8 років, люди похилого віку та особи з обмеженими фізичними, сенсорними чи розумовими здібностями, а також особи без досвіду та знань, якщо вони перебувають під наглядом або отримали інструкції щодо безпечного використання пристрою та розуміють небезпеку.
8. Цей пристрій не є іграшкою. Не дозволяйте дітям ним гратись.
9. Діти не можуть чистити чи обслуговувати пристрій без нагляду.
10. Пристрій повинен працювати при кімнатній температурі. Не запускайте пристрій при холодній температурі. Перед початком роботи пристрій слід залишити при кімнатній температурі мінімум на 30 хвилин.
11. Пристрій не є водонепроникним, не занурюйте його у воду та не тримайте у вологому місці.
12. Ставте пристрій на рівну, горизонтальну поверхню і уникайте нахилів. Не ставте на дуже м'яких поверхнях.
13. Використовуйте пристрій подалі від джерел тепла, високих температур, гарячих поверхонь, прямих сонячних променів, іскроутворюючих джерел, відкритого вогню, масла та гострих країв (рис. 1).
14. Не використовуйте пристрій у середовищі, що містить легкозаймисті, вибухонебезпечні та токсичні речовини.
15. Не застосовуйте для очищення пристрою хімічні засоби.
16. Не використовуйте пристрій для інших цілей, крім тих, для яких він був розроблений.
17. Не згинайте, не розтягуйте та не тягніть гнучкий шланг. Не використовуйте пиლოსос, якщо шланг пошкоджений (рис. 2).

18. Від'єднуйте пристрій від джерела живлення після кожного використання. Від'єднуйте від розетки, тримаючи за штекер, а не за шнур (рис. 3).
19. Забороняється прибирати пилососом бруду, пастоподібних елементів, золи, штукатурки та гострих предметів.
20. Це може пошкодити пилозбірник, фільтр та двигун (рис. 4). Не пилюйте волосся, великі шматки паперу, поліетиленові пакети, які можуть засмітити шлях всмоктування. (рис. 5)
21. Не перекривайте вихід повітря на задній стороні пилососа. Це може призвести до перегріву та пошкодження пилососа (рис. 6).
22. Не використовуйте пилосос, якщо шнур живлення пошкоджений.
23. Не тягніть і не носіть пристрій за шнур. Не кладіть на нього ніяких предметів. Не перетягуйте його по гострих краях стін та меблів і не накручуйте шнур занадто після використання.
24. Не використовуйте пристрій і не торкайтесь штекера мокрими або вологими руками.



СХЕМА ПИЛОСОСА



МОНТАЖ

1. Щоб встановити шланг пилососа, натисніть дві кнопки та вставте шланг, доки він не заблокується.

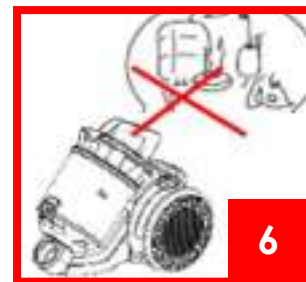
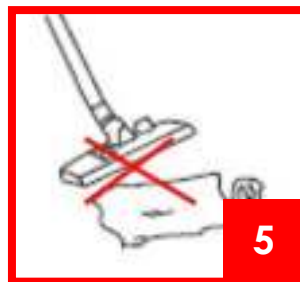
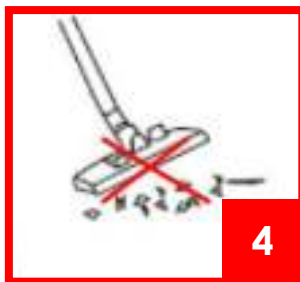
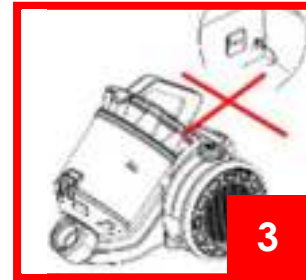
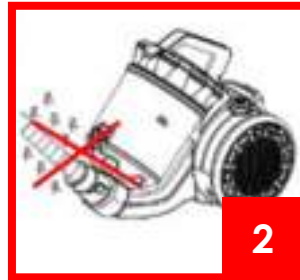
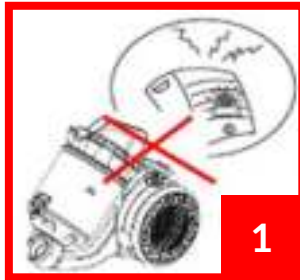
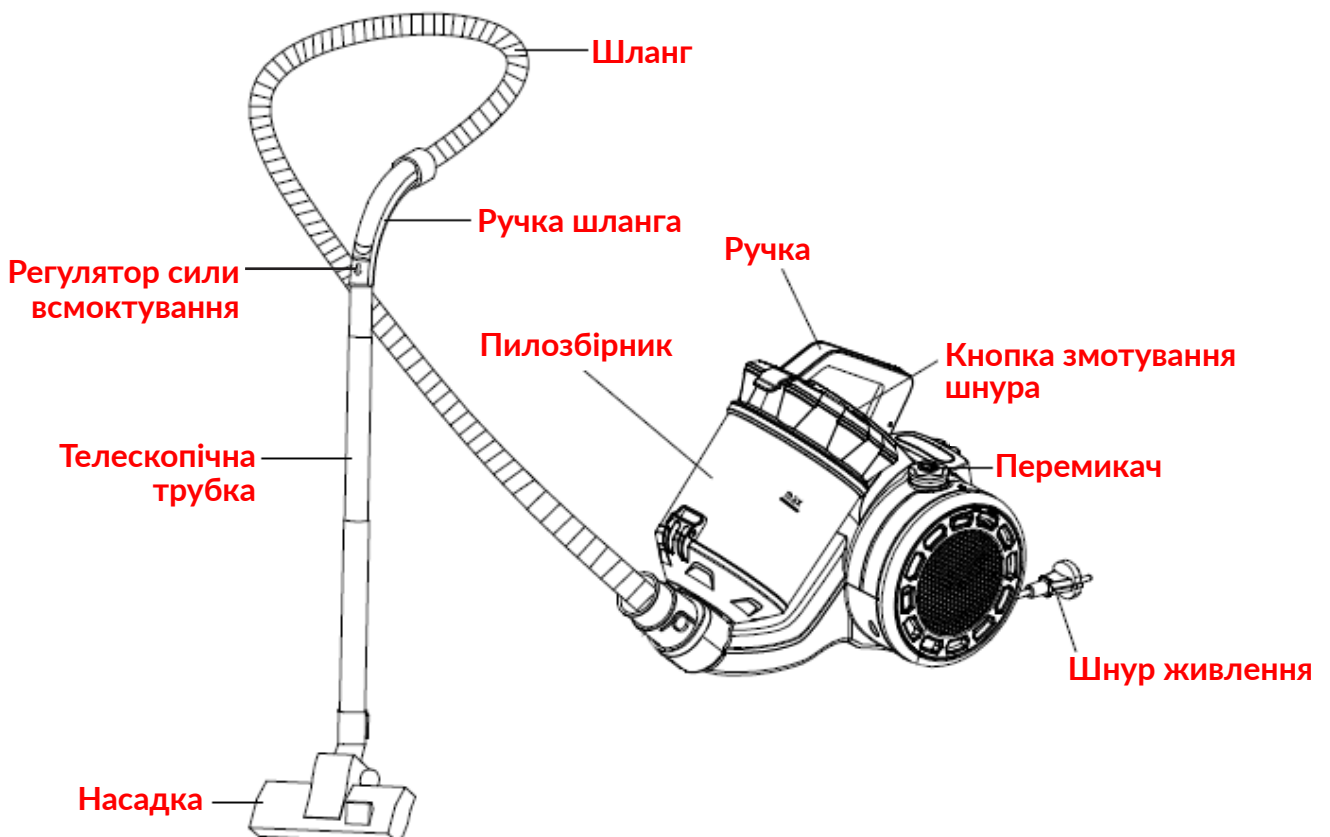
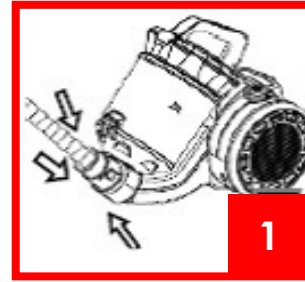

2. Щоб від'єднати шланг, натисніть дві кнопки та витягніть його

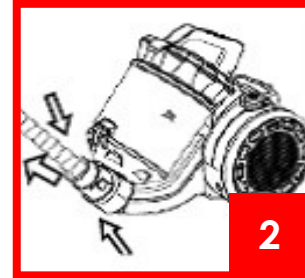

3. При підключенні трубки до шланга, вставте більший кінець в ручку шланга і скрутіть, щоб міцно з'єднати.

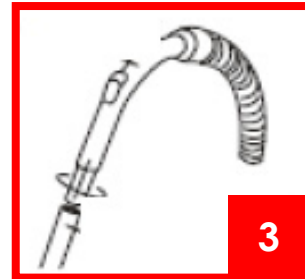

4. При підключенні трубки до насадки, вставте менший кінець трубки в насадку і скрутіть, щоб міцно з'єднати.

СПОСІБ ВИКОРИСТАННЯ

1. Розмотайте шнур живлення до жовтої позначки. Не витягайте шнур далі червоної позначки.

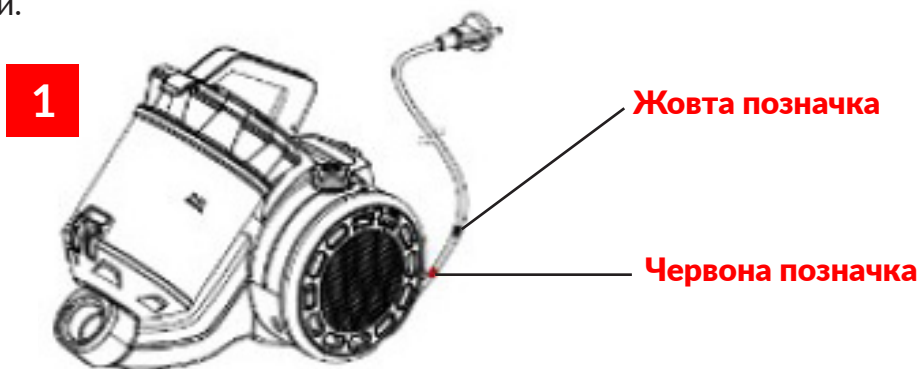

2. Після підключення штекера до електромережі, натисніть перемикач.



Регулятор сили всмоктування

3. Ви можете контролювати силу всмоктування, змінюючи положення регулятора на ручці шланга.



НАСАДКИ ПИЛОСОСА



- 1 Насадка для твердих і м'яких підлог (килими, ковдри).
- 2 Насадка для чищення м'яких поверхонь, таких як дивани, м'які крісла, крісла з оббивкою.
- 3 Щілинна насадка для важкодоступних місць.
- 4 Кругла насадка з щетиною для нерівних поверхонь.
- 5 Насадка для вузьких щілин і збирання пилу у важкодоступних місцях (наприклад, решітки, вентиляційні отвори, клавіатури, дверні коробки, ящики, жалюзі).

СПОРОЖНЮВАННЯ ПИЛОЗБІРНИКА ТА ФІЛЬТРА

Коли кількість зібраного пилу досягне рівня позначки на пилозбірнику, спорожніть його та очистіть фільтр.

Щоб спорожнити пилозбірник і очистити фільтр:

1. Натисніть кнопку на ручці і витягніть прилозбірник з пилососа.

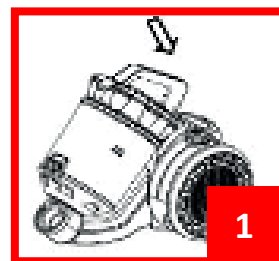

2. Натисніть кнопку блокування, щоб відкрити прилозбірник, а потім спорожніть вміст.

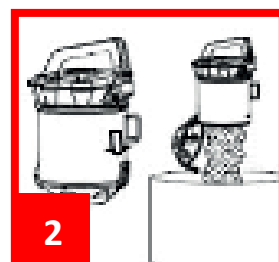

3. Відкрийте верхню частину пилозбірника і витягніть фільтри.

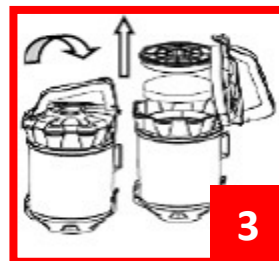

4. Очистіть фільтр у воді та повністю висушіть на відкритому повітрі.

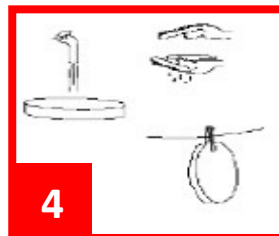

5. Щоб очистити витяжний повітряний фільтр, витягніть його з пирососа, а потім промийте проточною водою. Протріть фільтр паперовим рушником і висушіть на відкритому повітрі.

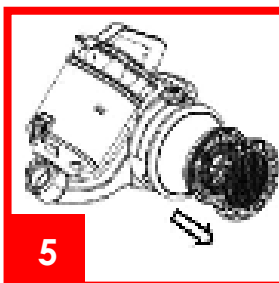

УВАГА: Уникайте сушіння фільтра теплим або гарячим повітрям (наприклад, сушаркою).

ЗМОТУВАННЯ ШНУРА ТА ЗБЕРЕЖЕННЯ

1. Щоб змотати шнур, відключіть його від джерела живлення і натисніть кнопку змотування.



2. Для зберігання пирососа вставте насадку для підлоги та килимів у ручку пирососа.

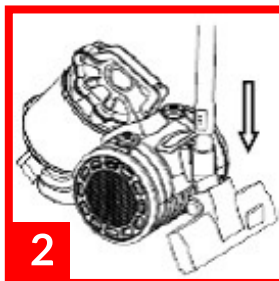



Ivadas

Gerbiamas Kliente!

Dėkojame, kad pasitikėjote mumis ir pasirinkote prekės ženklą „Zeegma“. Dėl aukštos kokybės medžiagų panaudojimo ir modernių technologinių sprendimų mes siūlome Jums produktą, kuris idealiai tinka kasdieniam naudojimui. Esame tikri, kad dėl kruopštaus pagaminimo, jis puikiai atitiks Jūsų reikalavimus. Prieš naudodami gaminį, atidžiai perskaitykite šias instrukcijas

Jei turite komentarų ar klausimų apie įsigytą produktą, susisieki su mumis:
support@zeegma.com

SVARBI INFORMACIJA

Prieš pradėdami naudoti prietaisą, perskaitykite šią instrukciją, kad galėtumėte susipažinti su jo funkcijomis ir naudoti jį pagal paskirtį. Saugos instrukcijų nesilaikymas ar prietaiso naudojimas ne pagal paskirtį, gali sukelti prietaiso pažeidimus, daiktų gedimus bei žalą sveikatai.

SVARBU! IŠSAUGOKITE ŠIĄ INSTRUKCIJĄ NAUDOJIMUI ATEITYJE!

1. Netaisykite ir nemodifikuokite prietaiso. Šias veikas gali atlikti tik įgaliotasis techninės priežiūros centras.
2. Nejunkite prietaiso, jei pastebėjote kokių nors pažeidimų.
3. Nenaudokite prietaiso, kai jis pradeda blogai veikti, buvo numestas ar šlapias, per daug įkaista, atsiranda spalvos pasikeitimas, išsipūtimas, nenatūralūs garsai, kvapai ar kiti neįprasti reiškiniai. Tokiais atvejais nedelsdami susisieki su įgaliota gamintojo tarnyba
4. Po kiekvieno naudojimo atjunkite prietaisą nuo maitinimo šaltinio.
5. Prietaisas tinkamas naudoti buityje tik dulkiams siurbti. Nenaudokite lauke. Dulkių siurblys netinka pramoniniams paviršiams siurbti.
6. Prietaisas nėra skirtas šlapių paviršių siurbimui. Tai gali sugadinti dulkių siurbli.
7. Šį prietaisą gali naudoti vaikai nuo 8 metų ir vyresni bei žmonės, turintys ribotų fizinių, jutiminių ar protinių gebėjimų arba neturintys patirties ir žinių, jei jie yra prižiūrimi arba informuoti kaip saugiai naudotis prietaisu ir supranta pavojų.
8. Šis prietaisas nėra žaislas. Neleiskite vaikams su juo žaisti.
9. Neprižiūrimi vaikai negali valyti ar prižiūrėti prietaiso.
10. Prietaisas turėtų veikti kambario temperatūroje. Nejunkite prietaiso šaltoje temperatūroje. Prieš įjungiant, prietaisą reikia palikti kambario temperatūroje mažiausiai 30 minučių
11. Prietaisas nėra atsparus vandeniui, nemerki jį į vandenį ir nelaikykite drėgnoje vietoje.
12. Padėkite įrenginį ant lygaus, horizontalaus paviršiaus ir venkite pakreipimo. Venkite statymo ant labai minkštų paviršių.
13. Laikykite prietaisą atokiau nuo karščio, aukštos temperatūros, karštų paviršių, tiesioginių saulės spindulių, kibirkščių, atviros liepsnos, alyvų ir aštrių kraštų. (1 pav.)
14. Nenaudokite prietaiso aplinkoje, kurioje yra degių, sprogių ar nuodingų medžiagų.
15. Nenaudokite chemikalų prietaiso valymui.
16. Nenaudokite prietaiso kitiems tikslams, išskyrus tuos, kuriems jis buvo sukurtas.
17. Nelenkite, netempkite ir netraukite lankščios žarnos. Nenaudokite dulkių siurblio, kai pažeista žarna (2 pav.).
18. Po kiekvieno naudojimo atjunkite prietaisą nuo maitinimo šaltinio. Atjunkite nuo maitinimo lizdo kištuku, o ne laidu (3 pav.).

19. Nesiurbkite purvo su vandeniu, į pastą panašių elementų, pelenų, tinko ir aštrių daiktų. Tai gali sugadinti dulkių surinktuvą, filtrą ir variklį (4 pav.).
20. Negalima siurbti plaukų, didelių popierinių daiktų, plastikinių maišelių, kurie gali užkimšti siurbimo kelią. (5 pav.)
21. Neužblokuokite dulkių siurblio gale esančio oro išleidimo angos. Dėl to dulkių siurblys gali perkaisti ir sugesti (6 pav.).
22. Nenaudokite dulkių siurblio, kai pažeistas maitinimo laidas.
23. Netraukite ir nelaikykite prietaiso už laido. Nedėkite ant jo jokių daiktų. Negalima vilkti per aštirus sienų ir baldų kraštus ir po naudojimo nesusukite per stipriai.
24. Nenaudokite prietaiso ir nelieskite kištuko šlapiomis ar drėgnomis rankomis.

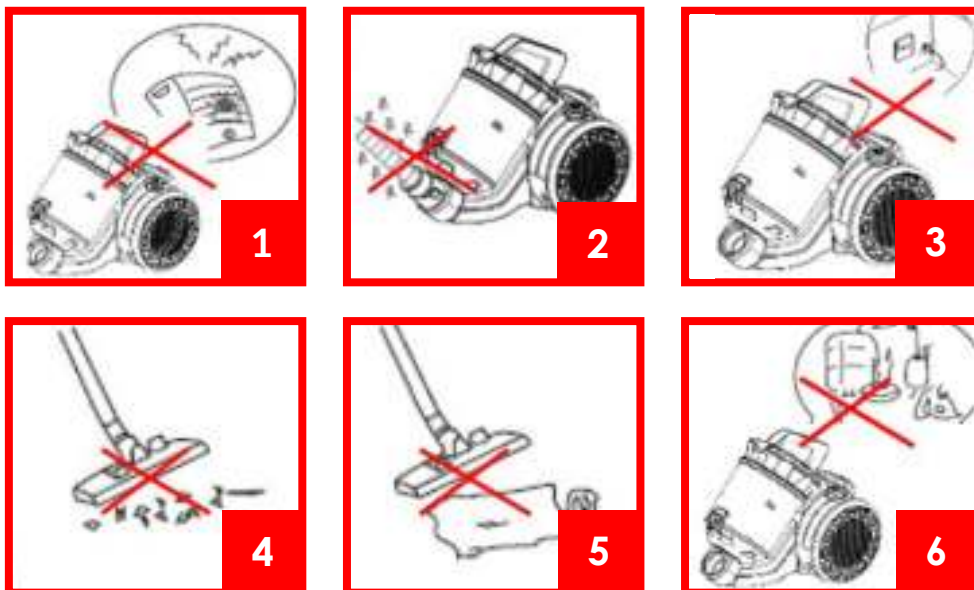

DULKIŲ SIURBLIO SCHEMA

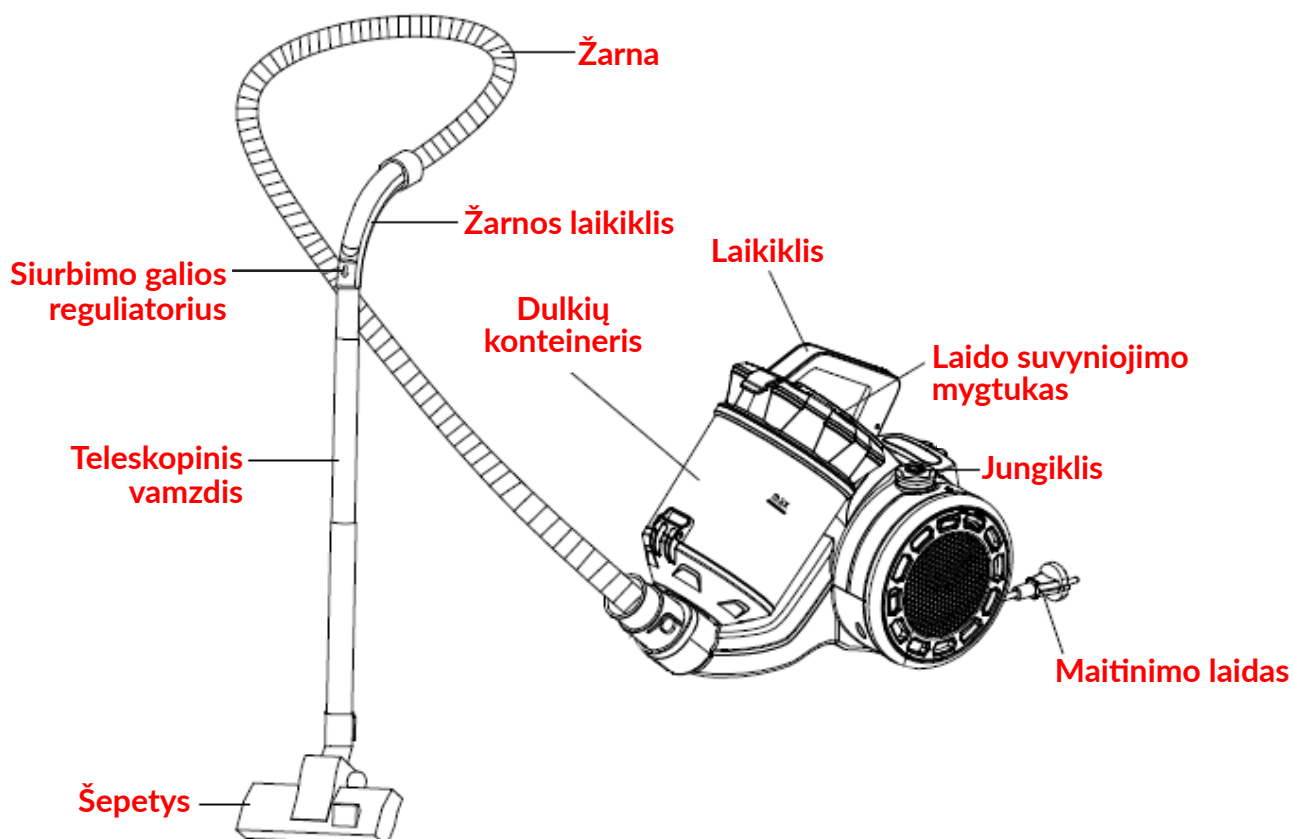

MONTAVIMAS

1. Norėdami sumontuoti dulkių siurblio žarną, paspauskite du mygtukus ir įstatykite žarną, kol ji užsiblokuos.

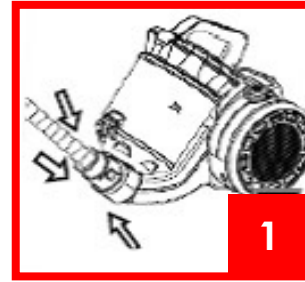

2. Norėdami išimti žarną, paspauskite du mygtukus ir ištraukite.

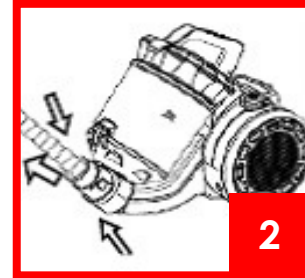

3. Prijungdami vamzdį prie žarnos, įkiškite didesnę vamzdžio galą į žarnos laikiklį ir pasukite, kad tvirtai sujungtumėte.

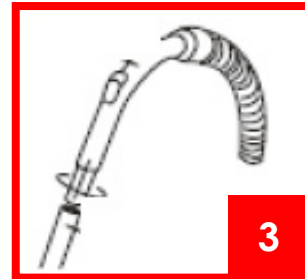

4. Norėdami prijungti vamzdį prie įsiurbimo šepetio, įkiškite mažesnę vamzdžio galą į įsiurbimo šepetį ir pasukite, kad jungtis būtų tvirta.

NAUDOJIMO BŪDAS

1. Atsukite maitinimo laidą iki geltonos žymės. Negalima pratęsti laido už raudonos žymės.

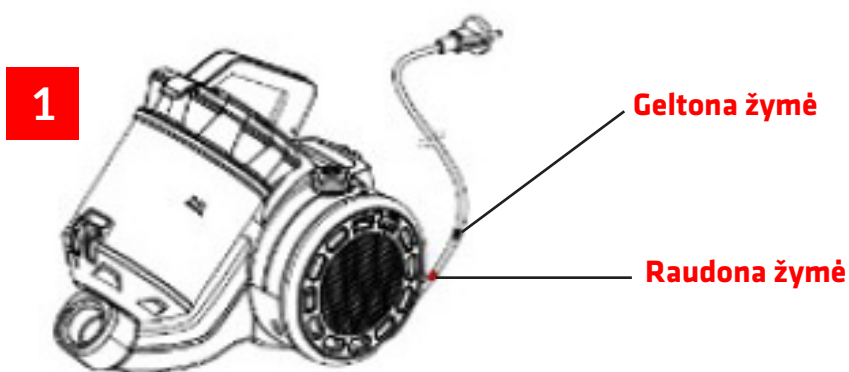

2. Prijungę maitinimo kištuką į lizdą, paspauskite jungiklį

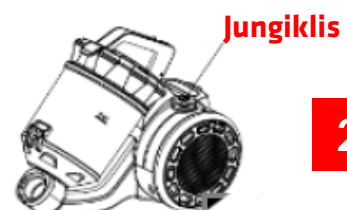

**Siurbimo galios
regulatorius**

3. Galima kontroliuoti siurbimo galią keičiant reguliatoriaus poziciją ant žarnos laikiklio.

**DULKIŲ SIURBLIO ANTGALIAI**

- 1** Antgalis kietoms ir minkštomis grindims (kilimai, kilimų dangos).
- 2** Antgalis minkštiems paviršiams valyti, tokiems kaip sofas, foteliai, minkštos kėdės.
- 3** Siauras antgalis sunkiai pasiekiamoms vietoms valyti.
- 4** Apvalus antgalis su šereliais nelygiems paviršiams valyti.
- 5** Antgalis siauriems tarpams ir dulkių surinkimui sunkiai pasiekiamose vietose (be kita ko, grotelėms, angoms, klaviatūroms, durų rėmams, stalčiams, žaliuzėms, langinėms valyti).

DULKIŲ KONTEINERIO IR FILTRO VALYMAS

Kai surinktų dulkių kiekis pasieks žymę ant konteinerio, ištuštinkite jį ir išvalykite filtrą.

Norėdami ištuštinti konteinerį ir išvalyti filtrą:

1. Paspauskite mygtuką ant rankenos ir ištraukite konteinerį iš dulkių siurblio.

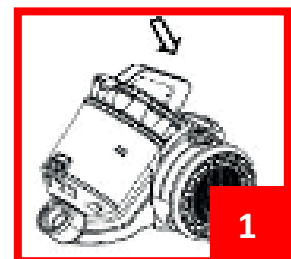

2. Paspauskite užrakto mygtuką, kad atidarytumėte konteinerį, tada ištuštinkite turinį.

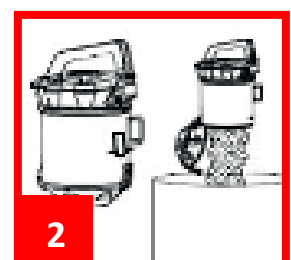

3. Atidarykite konteinerio viršų ir ištraukite filtrus.

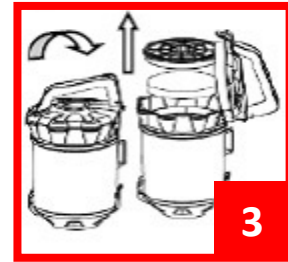

4. Filtrą išvalykite vandenyje ir visiškai išdžiovinkite lauke.

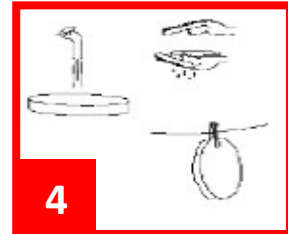

5. Norėdami išvalyti oro išleidimo filtrą, ištraukite jį iš dulkių siurblio, tada nuplaukite tekančiu vandeniu. Nuvalykite filtrą popieriniu rankšluosčiu ir nusausinkite lauke.

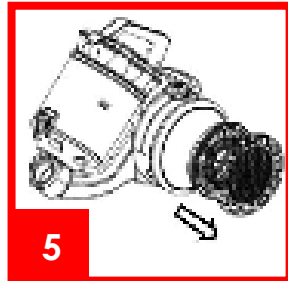

DĖMESIO: Venkite filtro džiovinimo šiltu ar karštu oru (pvz., džiovintuvu).

LAIDO SUVYNIJIMAS IR SAUGOJIMAS

1. Norėdami suvynioti laidą, atjunkite jį iš lizdo ir paspauskite suvyniojimo mygtuką.



2. Norėdami laikyti dulkių siurblį, į dulkių siurblio laikiklį įkiškite grindų ir kilimų antgalį.

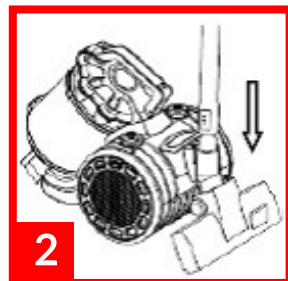

Nuotraukos yra tik iliustracinės, faktinė gaminių išvaizda gali skirtis nuo pateiktų nuotraukose.



Uvod

Poštovani!

Zahvaljujemo na Vašem povjerenju i što ste odabrali brend Zeegma. Dajemo u Tvoje ruke proizvod savršen za svakodnevno korištenje zahvaljujući korištenju materijala visoke kvalitete i modernih tehnoloških rješenja. Sigurni smo da zahvaljujući visokoj kvaliteti izrade ispunit će on Tvoja očekivanja. Prije korištenja proizvoda pročitaj pažljivo niža uputstva.

Ukoliko imaš bilo kakve primjedbe ili pitanja u vezi kupljenog proizvoda, kontaktiraj nas: support@zeegma.com

VAŽNE INFORMACIJE

Molimo da pročitaš ova uputstva prije prvog korištenja proizvoda, kako bi upoznao njegove funkcionalnosti i kako bi ih namjenski koristio. Nepridržavanje se uputstava ili korištenje suprotno uputstvima može uzrokovati oštećenje uređaja, imovine ili ozlijediti osobe.

VAŽNO! ZADRŽI OVA UPUTSTVA ZA BUDUĆU UPOTREBU!

1. Ne smije se popravljati ili modificirati uređaj. Ove radnje smije izvršiti jedino ovlašteni serviser.
2. Ne uključuj uređaj ukoliko si primijetio bilo koja oštećenja.
3. Ne koristi uređaj, ukoliko počinje neispravno raditi, pao je ili je bio smočen, pregrijan, ukoliko su se pojavile promjene boje, ispučeni dijelovi, proizvodi neuobičajene zvukove, mirise ili u slučaju drugih neuobičajenih pojava. U tim slučajevima odmah kontaktiraj ovlašteni servis proizvođača.
4. Nakon svakog korištenja isključite uređaj iz struje.
5. Uređaj je prilagođen isključivo za kućnu upotrebu za usisavanje prašine. Ne koristi uređaj vani. Usisivač nije prilagođen za usisavanje industrijskih površina.
6. Usisivač nije prilagođen za usisavanje mokrih površina. Može to dovesti do oštećenja usisivača.
7. Uređaj smiju koristiti djeca u dobi od 8 godina i starije te osobe ograničenih fizičkih, senzoričkih ili mentalnih sposobnosti, bez iskustva i znanja, ukoliko su pod nadzorom ili su bile upućene kako koristiti uređaj na siguran način i razumiju opasnosti.
8. Uređaj nije igračka. Ne dozvoli da se njime igraju djeca.
9. Djeca bez nadzora ne smiju čistiti niti održavati proizvod.
10. Uređaj bi trebao raditi na sobnoj temperaturi. Ne uključuj uređaj na niskim temperaturama. Prije uključivanja uređaj bi trebao stati na sobnoj temperaturi najmanje 30 minuta.
11. Uređaj nije vodonepropusni, ne potapaj ga u vodi niti ga drži na vlažnim mjestima.
12. Uređaj stavi na ravnu, horizontalnu površinu i izbjegavaj nagibe. Izbjegavaj stavljanje na vrlo mekane površine.
13. Koristi uređaj daleko od izvora topline, visokih temperatura, vrućeg zraka, direktne sunčeve svjetlosti, izvora iskra, otvorenog plamena, ulja ili oštih rubova. (slika. 1)
14. Ne koristi uređaj u blizini lako zapaljivih, eksplozivnih ili toksičnih supstanci.
15. Ne koristi kemijska sredstva za čišćenje uređaja.
16. Ne koristi uređaj u druge svrhe nego one za koje je namijenjen.
17. Ne saginji, ne razvlači i ne vuci elastično crijevo. Ne koristi usisivač ako je crijevo oštećeno (slika 2).
18. Odspoj uređaj od napajanja nakon svakog korištenja. Isključi iz utičnice za napajanje držeći za utikač, nikad za kabel (slika 3).

19. Ne usisivaj usisivačem blato, kremaste teksture, pepeo, žbuku ili oštre predmete. To može uzrokovati oštećenje spremnika za prašinu, filtra ili motora (slika 4).
20. Ne usisivaj kosu, velike elemente od papira, plastične torbice, koje mogu uzrokovati začepljenje usisnog puta. (slika. 5)
21. Ne blokiraj odvod zraka, koji se nalazi sa stražnje strane usisivača. Može to uzrokovati pregrijavanje i oštetiti usisivač (slika 6).
22. Ne koristi usisivač, kada je kabel za napajanje oštećen.
23. Ne vuci i ne prenosu uređaj držeći za kabel. Ne smije se stavljati na njega nikakve predmete. Ne vuci ga kroz oštre rubove zidova i namještaja te ne motaj ga prejako nakon korištenja.
24. Ne koristi uređaj i ne diraj utikač mokrim ili vlažnim rukama.

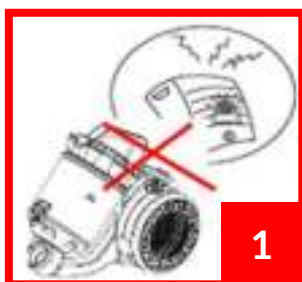

1

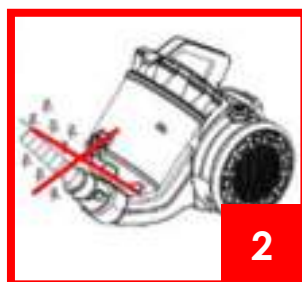

2

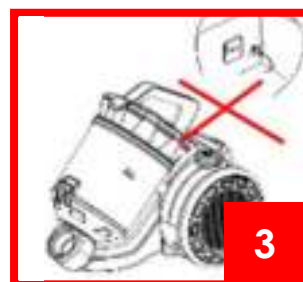

3



4



5

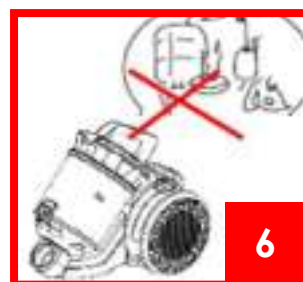

6

NACRT USISIVAČA

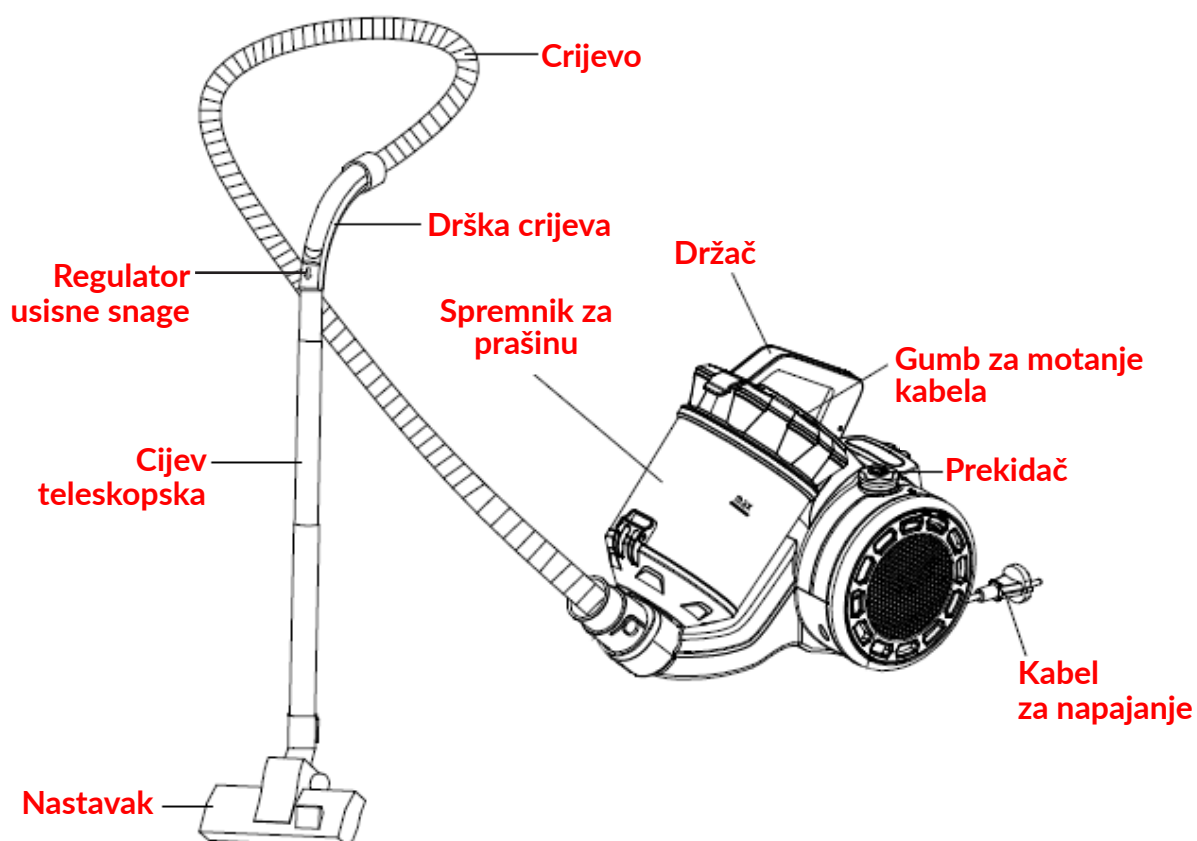

MONTAŽA

1. Za montiranje crijeva usisivača pritisni dva gumba i stavi crijevo sve dok se zablokira.

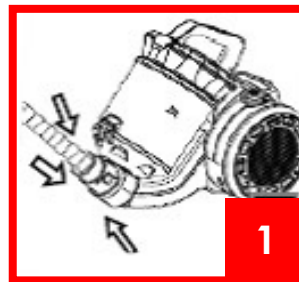

1

2. Za odvajanje, pritisni dva gumba i izvadi ga.

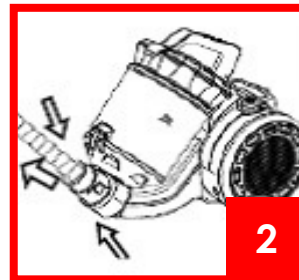

2

3. Za spajanje cijevi i crijeva, stavi veći nastavak cijevi u dršku crijeva i okreni kako bi spoj bio jak.

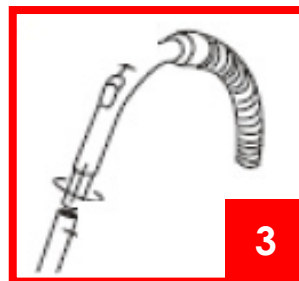

3

4. Za spajanje cijevi i crijeva, stavi veći nastavak cijevi u dršku crijeva i okreni kako bi spoj bio jak.

NAČIN KORIŠTENJA

1. Izvuci kabel napajanja do žutog graničnika. Ne smije se vući kabel iza crvenog graničnika.

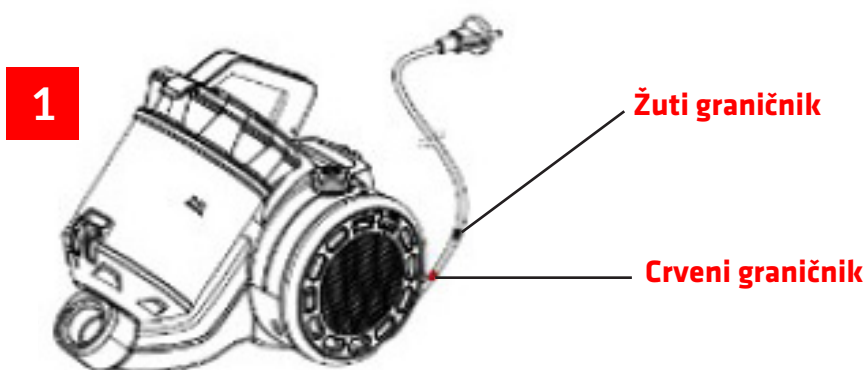

1

Žuti graničnik

Crveni graničnik

2. Nakon stavljanja utikača u struju, pritisni prekidač.

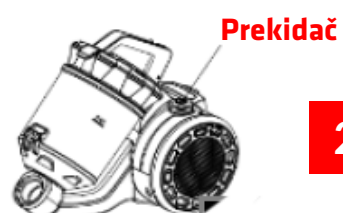

2

3. Usisnu snagu je moguće kontrolirati putem promjene položaja regulatora na dršci crijeva.

**Regulator
usisne snage**



SSAWKI ODKURZACZA



- 1** Nastavak za tvrde i mekane podove (tepihe, linoleum)
- 2** Nastavak za čišćenje mekanih površina poput kauča, naslonjača, tapeciranih stolica.
- 3** Uski nastavak za teško dostupna mjesta.
- 4** Okrugli nastavak s dlačicama za neravne površine.
- 5** Nastavak za uska mjesta ili za skupljanje prašine na teško dostupnim mjestima (poput rešetki, ventilacijskih otvora, tipkovnice, štokova, ladica, roleta, žaluzina).

PRAŽNENJE SPREMNIKA ZA PRAŠINU I FILTRA

Ukoliko količina skupljene prašine dostigne razinu označenu na spremniku, potrebno ga je isprazniti i očistiti filter.

Za pražnjenje spremnika i čišćenje filtra:

1. Pritisni gumb na dršci i izvuci spremnik iz usisivača.

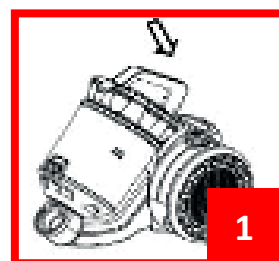

2. Pritisni gumb blokade, kako bi otvorio spremnik i ispraznio sadržaj.

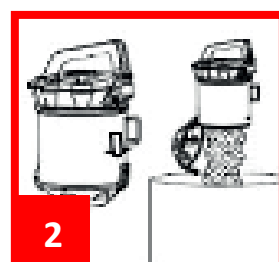

3. Otvori gornji dio spremnika i izvadi filtre.

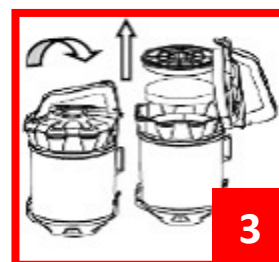

4. Očisti filtar vodom i osuši ga potpuno na vanjskom zraku.



5. Za čišćenje ulaznog filtra zraka, izvadi ga iz usisavača, onda ga isperi u tekućoj vodi. Pobriši filtar papirnatim ručnikom i osuši na vanjskom zraku.

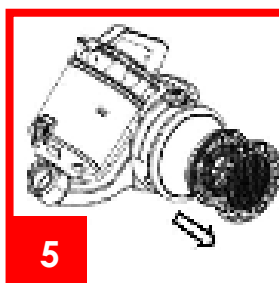

PAŽNJA! Izbjegavaj sušenje filtra toplim ili vrućim zrakom (npr. fenom).

SMOTAVANJE KABELA I ČUVANJE

1. Za smotavanje kabela, odspoji ga iz struje i pritisni gumb za motanje.



2. Za čuvanje usisavača stavi nastavak za podove i tepihe u dršku na usisivaču.

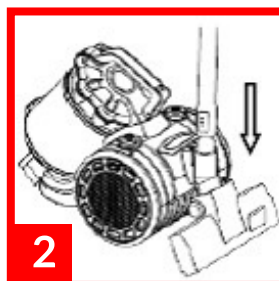



EN: The product complies with requirements of EU directives.

Pursuant to the Directive 2012/19/EU, this product is subject to selective collection. The product must not be disposed of along with domestic waste as it may pose a threat to the environment and human health. The worn-out product must be handed over to the electricians and electronics recycling center.

DE: Das Produkt stimmt mit den Richtlinien der Europäischen Union.

Gemäß der Richtlinie 2012/19/UE unterliegt das Produkt einer getrennten Sammlung. Das Produkt darf man nicht zusammen mit kommunalen Abfällen entsorgen, weil das die Gefahr für die Umwelt und die Gesundheit der Menschen bilden kann. Das verbrauchte Produkt soll man in einem entsprechenden Rücknahmepunkt für Elektro- und Elektronik-Altgeräte zurückgeben.

PL: Produkt zgodny z wymaganiami dyrektyw Unii Europejskiej.

Zgodnie z Dyrektywą 2012/19/UE, niniejszy produkt podlega zbiórce selektywnej. Produktu nie należy wyrzucać wraz z odpadami komunalnymi, gdyż może stanowić on zagrożenie dla środowiska i zdrowia ludzi. Zużyty produkt należy oddać do punktu recyklingu urządzeń elektrycznych i elektronicznych.

IT: Prodotto conforme ai requisiti delle direttive dell'Unione Europea.

In conformità alla direttiva 2012/19/UE, questo prodotto è soggetto a raccolta differenziata. Il prodotto non deve essere smaltito con i rifiuti domestici perché può costituire una minaccia per l'ambiente e la salute umana. Si prega di restituire il vecchio prodotto al punto di raccolta applicabile per il riciclaggio di apparecchiature elettriche ed elettroniche.

FR: Le produit est conforme aux exigences des directives de l'Union européenne.

Conformément à la Directive 2012/19/UE, le présent produit est soumis à la collecte séparée. Il convient de ne pas jeter le produit avec les déchets ménagers, car il peut constituer un danger pour l'environnement et la santé humaine. Le produit usé devrait être remis au point de recyclage des appareils électriques et électroniques.

ES: El producto cumple los requisitos de las directivas de la Unión Europea.

De acuerdo con la Directiva 2012/19/UE, este producto está sujeto a recogida selectiva. El producto no debe eliminarse con los residuos municipales, ya que puede suponer una amenaza para el medio ambiente y la salud humana. Por favor, entrega el producto que ya no vayas a utilizar a un centro de reciclaje de dispositivos eléctricos y electrónicos.

NL: Product in overeenstemming met de eisen van de richtlijnen van de Europese Unie.

In overeenstemming met Richtlijn 2012/19/EU moet dit product gescheiden worden ingezameld. Het product mag niet met het huisvuil worden weggegooid omdat het een bedreiging kan vormen voor het milieu en de volksgezondheid. Lever uw oude product in bij het daarvoor bestemde inzamelpunt voor recycling van elektrische en elektronische apparatuur.

UK: Продукт відповідає вимогам директив Європейського Союзу.

Відповідно до Директиви 2012/19/ЄС цей продукт підлягає вибіркового збору. Продукт не слід утилізувати разом із побутовими відходами, оскільки це може становити загрозу навколишньому середовищу та здоров'ю людей. Використаний продукт слід здати до пункту переробки електричних та електронних пристроїв.

LT: Produktas atitinka Europos Sąjungos direktyvų reikalavimus.

Pagal 2012/19 / ES Direktyvą šis produktas yra rūšiuojamas. Produkto negalima išmesti su komunalinėmis atliekomis, nes tai gali kelti grėsmę aplinkai ir žmonių sveikatai. Panaudotą gaminį reikia nugabenti į elektros ir elektroninės įrangos perdavimo punktą.

HR: Proizvod je sukladan propisima Direktive Europske Unije.

Sukladno Direktivi 2012/19/UE ovaj proizvod spada u selektivno skupljanje. Proizvod se ne smije bacati skupa s drugim komunalnim otpadom, jer može predstavljati prijetnju za okoliš i ljudsko zdravlje. Potrošeni proizvod je potrebno odnijeti u centar za zbrinjavanje električnih i elektroničkih uređaja.

BrandLine Group Service – Support

List of Authorized Service Centers:
Liste der Autorisierten Herstellerservicezentren:
Lista autoryzowanych centrów serwisowych:
Elenco dei centri di assistenza autorizzati:
Liste des centres de service autorisés:
Lista de centros de servicio autorizados:
Lijst met erkende servicecentra:
Список уповноважених сервісних центрів:
Įgaliojų aptarnavimo centrų sąrašas:
Popis ovlaštenih servisnih centara:

www.zeeqma.com/en/service

Szczegółowe warunki gwarancji dostępne są na stronie:
Detailed warranty conditions are available on the website:
Detaillierte Garantiebedingungen finden Sie auf der Website:
Le condizioni di garanzia dettagliate sono disponibili sul sito web:
Les conditions de garantie détaillées sont disponibles sur le site:
Las condiciones de garantía detalladas están disponibles en el sitio web:
Gedetailleerde garantievoorwaarden zijn beschikbaar op de website:
Детальні умови гарантії доступні на веб-сайті:
Įšsamias garantijos sąlygas galite rasti svetainėje:
Detaljní uvjeti jamstva dostupni su na web mjestu:

www.zeeqma.com

Thank you for purchasing our product!
Vielen Dank für den Kauf unseres Produkts!
Dziękujemy za zakup urządzenia naszej marki!
Grazie per aver acquistato il nostro dispositivo di marca
Merci d'avoir acheté notre produit!
¡Gracias por adquirir nuestro producto!
Bedankt voor het aanschaffen van ons product!
Дякуємо за придбання нашого продукту!
Dėkojame, kad įsigijote mūsų produktą!
Zahvaljujemo na kupnji našeg proizvoda!

Home completed