

AEG

INSTRUCTION BOOK GEBRAUCHSANWEISUNG

AX9 | X RESPONSIVE

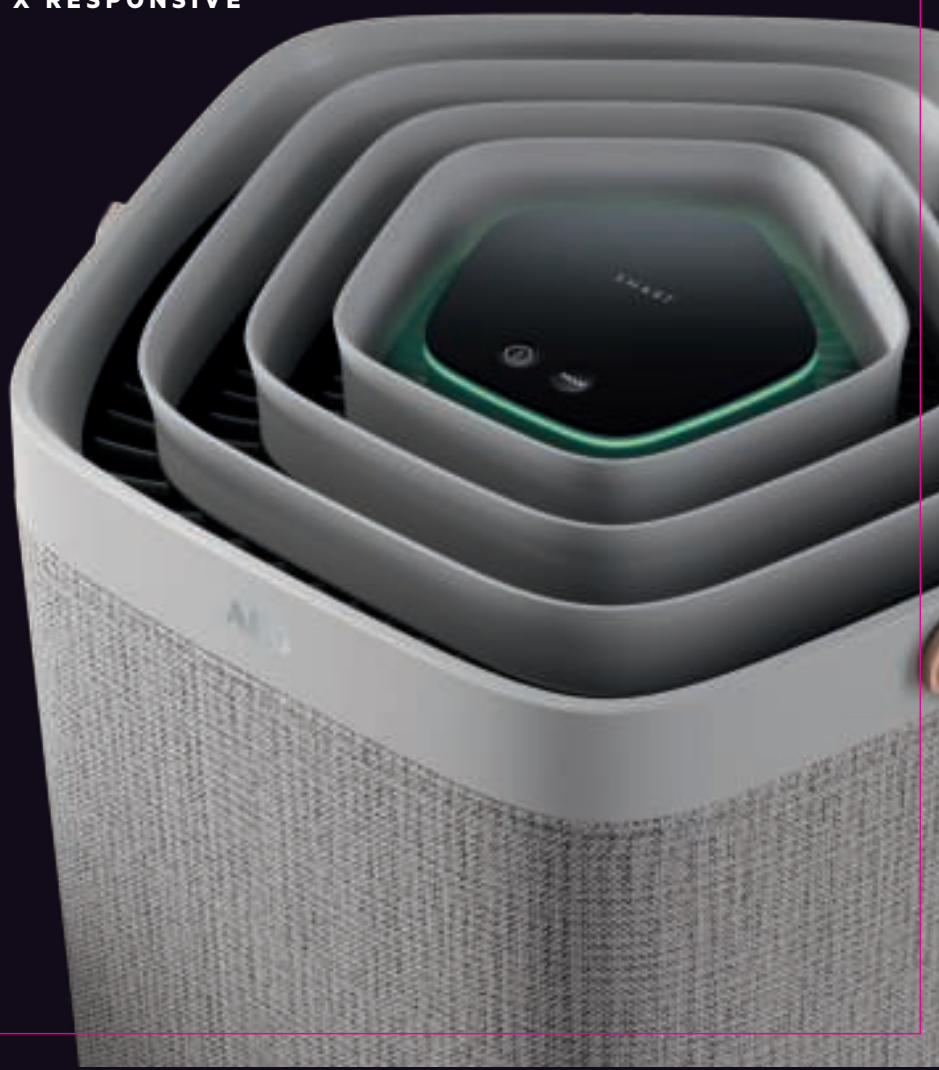

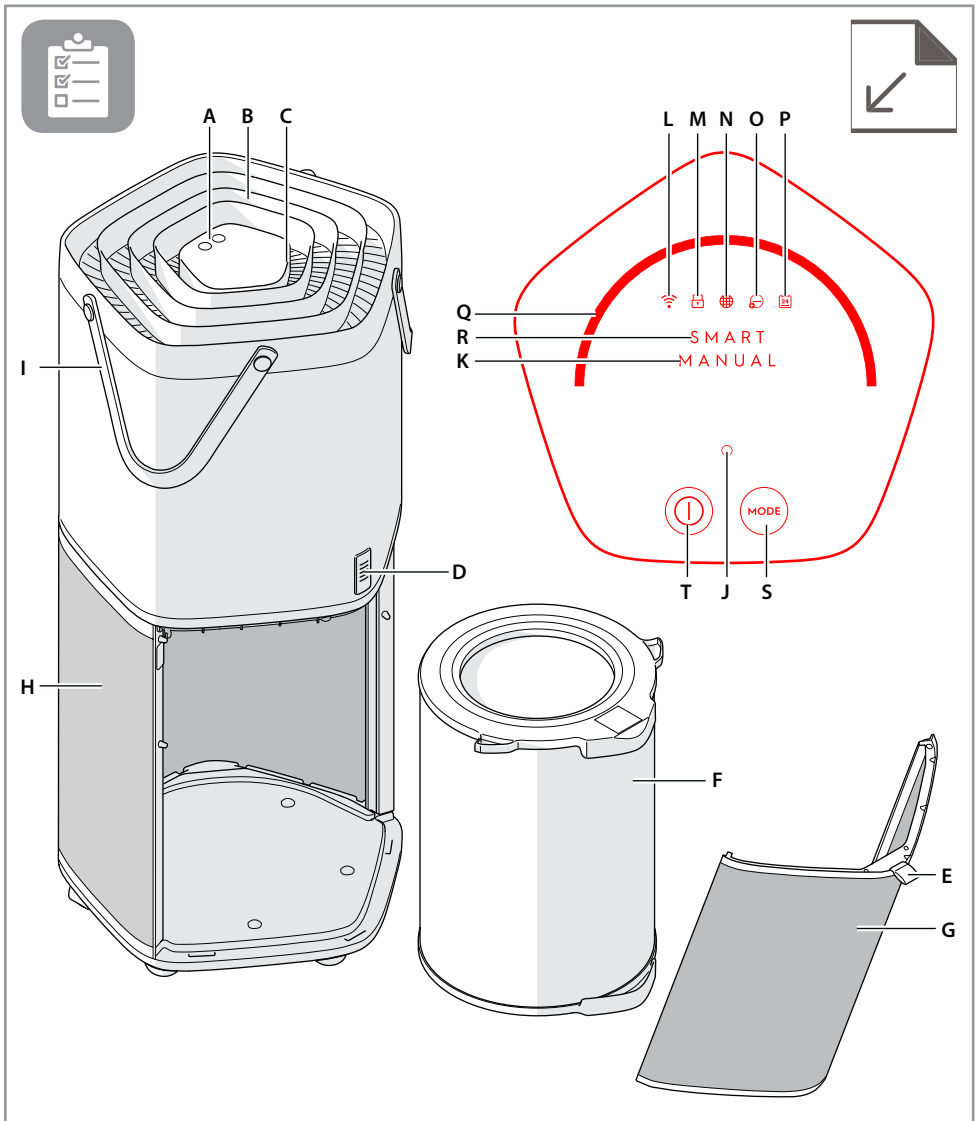

EN DESCRIPTION OF YOUR AIR PURIFIER AX9-40/AX9-60

Appliance:

- A. Control panel
- B. Air outlet
- C. Air quality light
- D. Air quality sensor
- E. Fabric handle
- F. Multi-layer filter
- G. Air intake door
- H. Air intake
- I. Product handles

Control panel:

- J. Loading LED
- K. Manual mode indicator
- L. WiFi indicator
- M. Child lock indicator
- N. Filter change indicator
- O. Ionizer indicator
- P. Schedule indicator
- Q. Fan speed slider
- R. SMART mode indicator
- S. Mode button
- T. On/Off button

Features might be added or updated with new App releases.

DA BESKRIVELSE AF LUFTRENSER AX9-40/AX9-60**Luftrenseren:**

- A. Betjeningspanel
 B. Luftudtag
 C. Luftkvalitetslampe
 D. Luftkvalitetssensor
 E. Stofhåndtag
 F. Flerlagsfilter
 G. Låge til luftindtag
 H. Luftindtag
 I. Håndtag

Betjeningspanel:

- J. Infolampe
 K. Indikator for manuel funktion
 L. WiFi-indikator
 M. Børnesikringsindikator
 N. Indikator for filterskift

- O. Indikator for ionisering
 P. Timer-indikator
 Q. Skydeknap til blæserhastighed
 R. Indikator for SMART funktion
 S. Funktionsvælger
 T. Tænd/Sluk-knap

Med ny app frigivelse kan funktioner blive tilføjet eller ændret

DE BESCHREIBUNG IHRES LUFTREINIGERS AX9-40/AX9-60**Gerät:**

- A. Bedienfeld
 B. Luftauslass
 C. Luftqualitätsanzeige
 D. Luftqualitätssensor

- E. Stoffflasche
 F. Mehrlagiger Filter
 G. Lufteinlasstür
 H. Lufteinlass
 I. Tragegriffe

Bedienfeld:

- J. LED-Ladeanzeige
 K. Anzeige für manuellen Modus
 L. WLAN-Anzeige
 M. Kindersicherungsanzeige
 N. Filterwechselanzeige
 O. Ionisatoranzeige

- P. Programmbetriebsanzeige
 Q. Touch Bedienfeld für Gebläseintensität
 R. Anzeige für SMART-Modus
 S. Modus-Taste
 T. Ein-/Aus-Taste

Weitere Funktionen können mit neuen App-Veröffentlichungen hinzugefügt oder aktualisiert werden.

EL ΠΕΡΙΓΡΑΦΗ ΤΟΥ ΚΑΘΑΡΙΣΤΗ ΑΕΡΑ AX9-40 / AX9-60**Συσκευή:**

- A. Χειριστήριο
 B. Έξοδος αέρα
 C. Φωτεινή ένδειξη ποιότητας αέρα
 D. Αισθητήρας ποιότητας αέρα

- E. Υφασμάτινη λαβή
 F. Φίλτρο πολλαπλών στρώσεων
 G. Θύρα εισαγωγής αέρα
 H. Εισαγωγή αέρα
 I. Λαβές προϊόντων

Πίνακας χειριστήριών

- J. Φωτεινή ένδειξη LED
 K. Ένδειξη χειροκίνητης λειτουργίας
 L. Ένδειξη WiFi
 M. Ένδειξη παιδικού κλειδώματος
 N. Ένδειξη αλλαγής φίλτρου
 O. Ένδειξη ιονισμού

- P. Ένδειξη προγραμματισμού
 Q. Ολοσθητήρας ταχύτητας ανεμιστήρα
 R. Ένδειξη Έξυπνης λειτουργίας
 S. Πλήκτρο λειτουργίας
 T. Κουμπί ενεργοποίησης / απενεργοποίησης

Μπορούν να προστεθούν ή να ενημερωθούν λειτουργίες με νέες εκδόσεις εφαρμογών.

ES DESCRIPCIÓN DE SU PURIFICADOR DE AIRE AX9-40/AX9-60**Aparato:**

- A. Panel de control
 B. Salida de aire
 C. Luz de calidad del aire
 D. Sensor de calidad del aire

- E. Mango de tela
 F. Filtro multicapa
 G. Puerta de entrada de aire
 H. Toma de aire
 I. Asas de producto

Panel de control:

- J. LED de carga
 K. Indicador de modo manual
 L. Indicador WiFi
 M. Indicador de bloqueo para niños
 N. Indicador de cambio de filtro
 O. Indicador de ionizador

- P. Indicador de horario
 Q. Control deslizante de velocidad del ventilador
 R. Indicador de modo SMART
 S. Botón de modo
 T. Botón de encendido/apagado

Funktioner kan läggas till och justeras vid uppdateringar av appen.

FI KUVAUS: ILMANPUHDISTIN AX9-40/AX9-60**Osat:**

- A. Käyttöpaneeli
 B. Ilmanpoisto
 C. Ilmanlaadun valo
 D. Ilmanlaadun tunnistin

- E. Kangasvedin
 F. Monikerrossuodatin
 G. Ilmanottosuojus
 H. Ilmanottoaukko
 I. Kantokahvat

KÄYTTÖPANEELI:

- J. Latauksen merkkivalo
 K. Manuaalitalin merkkivalo
 L. WiFi -merkkivalo
 M. Lapsilukon merkkivalo
 N. Suodattimen vaihtotarpeen ilmaisin

- O. Ionisoinnan merkkivalo
 P. Ajastimen merkkivalo
 Q. Puhaltimeen nopeuden liukusäädin
 R. SMART-tilan merkkivalo
 S. Toimintatilan painike
 T. Virtapainike

Ominaisuuksia saatetaan lisätä ja parantaa ohjelmistopäivitysten avulla.

FR DESCRIPTION DE VOTRE PURIFICATEUR D'AIR AX9-40/AX9-60**Appareil :**

- A. Bandeau de commande
 B. Sortie d'air
 C. Témoin de qualité de l'air
 D. Capteur de qualité de l'air

Bandeau de commande :

- J. DEL de chargement
 K. Voyant de mode manuel
 L. Voyant WiFi
 M. Voyant de verrouillage Enfants
 N. Voyant de changement du filtre
 O. Voyant ioniseur
 P. Voyant programme
 Q. Curseur de vitesse du ventilateur
 R. Voyant de mode SMART
 S. Touche de mode
 T. Touche Marche/Arrêt

Des caractéristiques peuvent être ajoutées ou mises à jour par le biais de nouvelles sorties d'appli.

IT DESCRIZIONE DEL PURIFICATORE D'ARIA AX9-40/AX9-60**Apparecchio:**

- A. Pannello di controllo
 B. Apertura per sfogo dell'aria
 C. Indicatore della qualità dell'aria
 D. Sensore della qualità dell'aria

Pannello di controllo:

- E. Maniglia in stoffa
 F. Filtro multistrato
 G. Sportello della valvola di aspirazione dell'aria
 H. Valvola di aspirazione dell'aria
 I. Maniglie del prodotto
 J. Indicatore di caricamento in corso LED
 K. Indicatore della modalità manuale
 L. Indicatore WiFi
 M. Indicatore blocco bambini
 N. Indicatore di cambio filtro
 O. Indicatore dello ionizzatore
 P. Indicatore del programma
 Q. Binario per velocità ventola
 R. Indicatore modalità SMART
 S. Pulsante modalità
 T. Pulsante on/off

Con le versioni recenti dell'app, possono essere aggiunte o aggiornate delle funzioni.

NL BESCHRIJVING VAN UW LUCHTREINIGER AX9-40/AX9-60**Apparaat:**

- A. Bedieningspaneel
 B. Luchtuitlaat
 C. Luchtkwaliteitslampje
 D. Luchtkwaliteitsensor

Bedieningspaneel:

- E. Stoffen handgreep
 F. Filter met meerdere lagen
 G. Luchtinlaat deur
 H. Luchtinlaat
 I. Producthandgrepen
 J. Led voor het laden
 K. Indicatielampje handmatige stand
 L. Wifi-indicator
 M. Indicatielampje kinderslot
 N. Indicatielampje filter vervangen
 O. Indicatielampje ionisator
 P. Indicatielampje schema
 Q. Schuifregelaar ventilatorsnelheid
 R. Indicatielampje SLIMME stand
 S. Standenknop
 T. Aan/Uit-knop

Functies kunnen toegevoegd of bijgewerkt worden als er nieuwe app beschikbaar komen.

NO BESKRIVELSE AV LUFTRENSER AX9-40/AX9-60**Apparatet:**

- A. Betjeningspanel
 B. Luftuttak
 C. Luftkvalitetsindikator
 D. Luftkvalitetssensor

Betjeningspanel:

- E. Stoffhåndtak
 F. Flerlagsfilter
 G. Luftinntakdeksel
 H. Luffinntak
 I. Bærehåndtak
 J. Avlesningsindikator
 K. Indikator for MANUELL modus
 L. Wifi-indikator
 M. Indikator for barnesikring
 N. Indikator for filterbytte
 O. Indikator for ionisering
 P. Indikator for tidsplanlegger
 Q. Glidebryter for viftehastighet
 R. Indikator for SMART modus
 S. Modusknapp
 T. Av/på knapp

Egenskaper kan legges til eller endres ved oppdatering av appen.

PT DESCRIÇÃO DO SEU PURIFICADOR DE AR AX9-40/AX9-60**Aparelho:**

- A. Painel de comandos
 B. Saída de ar
 C. Luz da qualidade do ar
 D. Sensor da qualidade do ar

Painel de comandos:

- J. Luz LED de Carga
 K. Indicador do modo manual
 L. Indicador de Wi-Fi
 M. Indicador do bloqueio para crianças
 N. Indicador de mudança de filtro
 O. Indicador do ionizador
 P. Indicador de horário
 Q. Deslizador de velocidade da ventoinha
 R. Indicador de modo INTELIGENTE
 S. Botão de modo
 T. Botão Ligar/Desligar

Podem ser adicionadas ou atualizadas características com as novas versões da Aplicação.

SV BESKRIVNING SV AV LUFTRENARE AX9-40/AX9-60

Enheten:

- A. Kontrollpanel
- B. Luftutblås
- C. Luftkvalitetsindikator
- D. Luftkvalitetssensor
- E. Tygrem
- F. Flerskiktsfilter
- G. Luftintag med lucka
- H. Luftintag
- I. Handtag

Kontrollpanelen:

- J. Laddningsindikator
- K. Indikator för Manuellt läge
- L. WiFi- indikator
- M. Barnlåsindikator
- N. Indikator för filterbyte

- O. Joniserings indikator
- P. Indikator för schemaläggning
- Q. Reglage för fläkthastighet
- R. Indikator för SMART läge
- S. Lägesväljare
- T. Strömbrytare På/Av

Funktioner kan läggas till och justeras vid uppdateringar av appen.

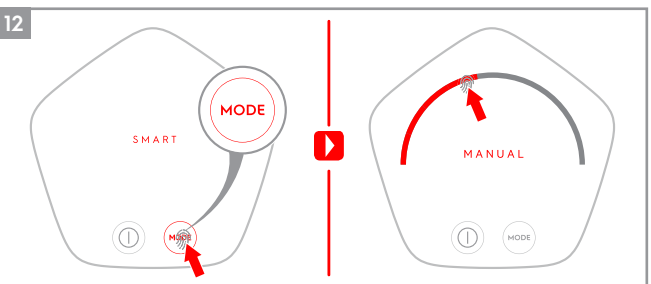
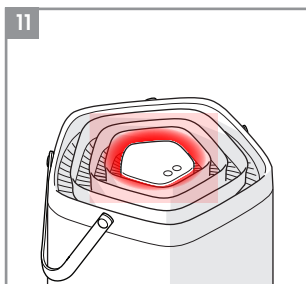
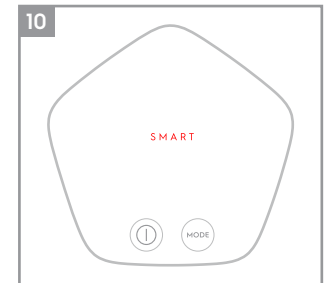
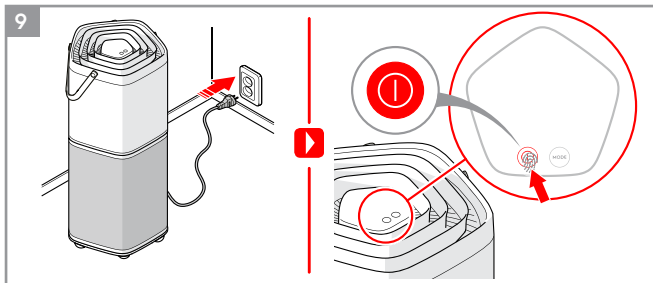
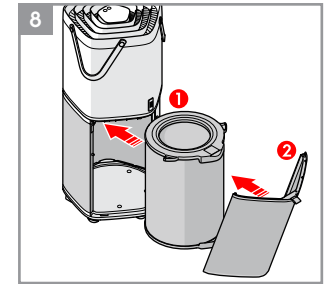
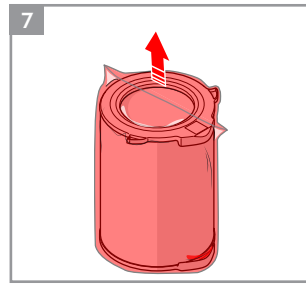
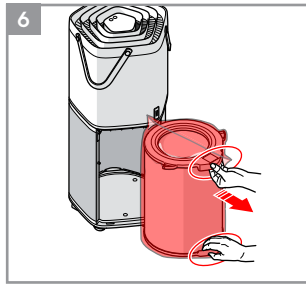
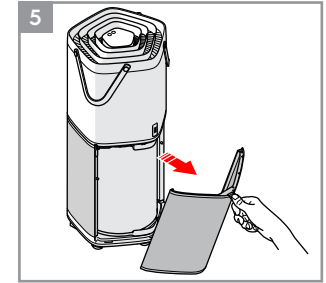
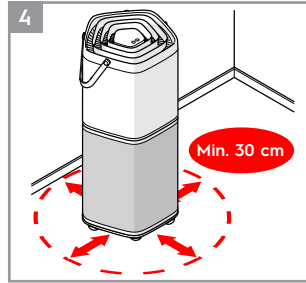
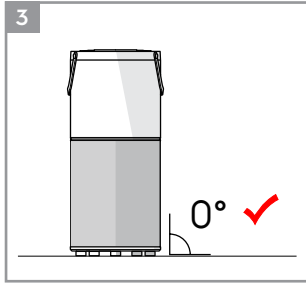
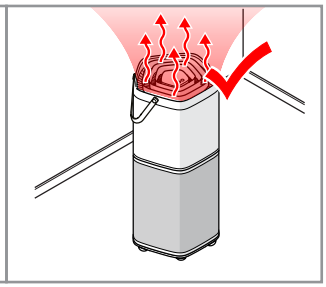
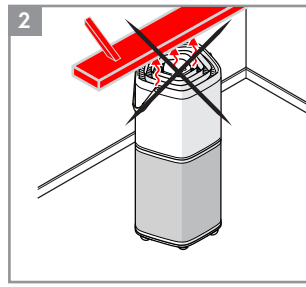
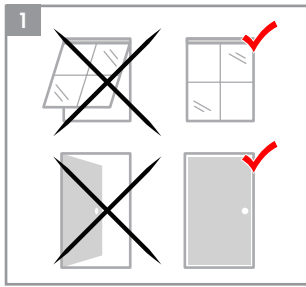

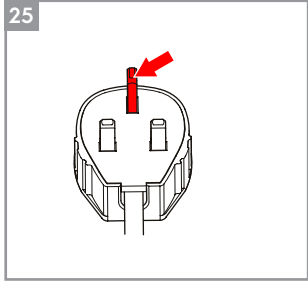
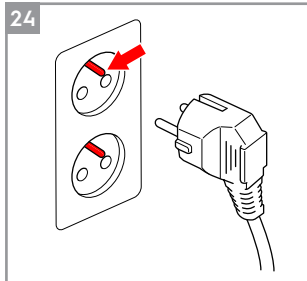
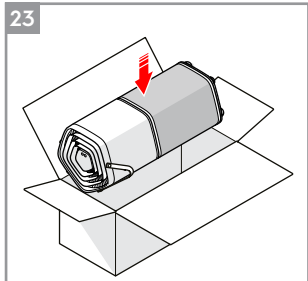
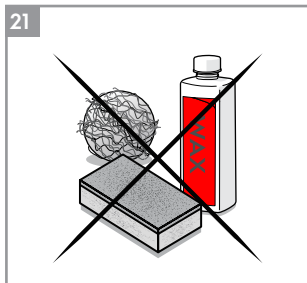
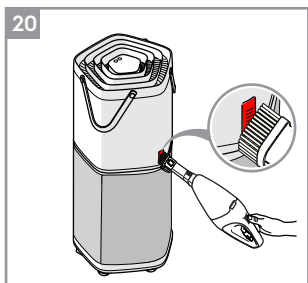
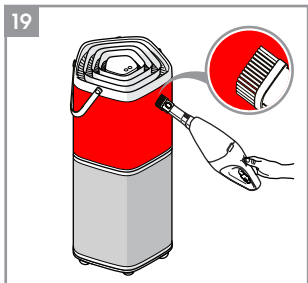
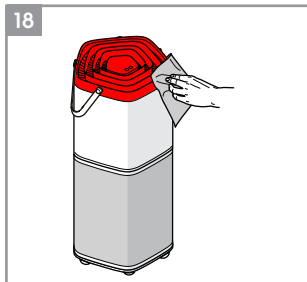
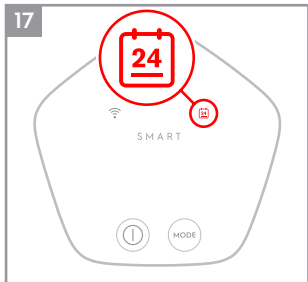
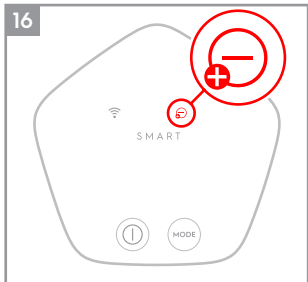
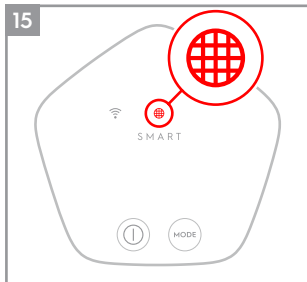
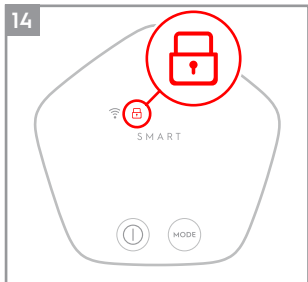
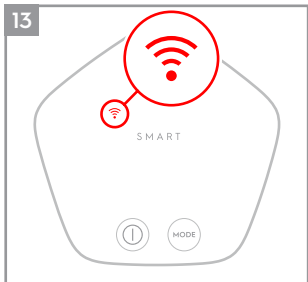

SAFETY INFORMATION

This USER MANUAL provides specific operating instructions for your model. Use the unit only as instructed in this USER MANUAL. These instructions are not meant to cover every possible condition and situation that may occur. Common sense and caution must be practiced when installing, operating, and maintaining any appliance.

WARNING! Avoid fire hazard or electric shock. Do not use an extension cord or an adaptor plug. Do not remove any prong from the power cord.

This appliance can be used in 50Hz or 60Hz power supply without any change.

Do not, under any circumstances, cut, remove or bypass the grounding prong (see picture 24 on page 5). For UK (see picture 25 on page 5).

Do not store or use gasoline or other flammable vapors and liquids in the vicinity of this or any other appliance. Read product labels for flammability and other warnings.

Do not let water or any other liquid or flammable detergent enter the appliance to avoid electric shock and/or a fire hazard.

Do not touch the fan blade when removing the filter.

Children and Vulnerable People Safety

WARNING! Risk of suffocation, injury or permanent disability.

This appliance can be used by children aged from 8 years and above and persons with reduced physical, sensory or mental capabilities or lack of experience and knowledge if they have been given supervision or instruction concerning use of the appliance in a safe way and understand the hazards involved.

Children shall not play with the appliance.

Cleaning and user maintenance shall not be made by children without supervision.

Children under 3 years of age should be kept away from the appliance unless continuously supervised.

Keep all packaging away from children.

Electrical Information

WARNING! Avoid fire hazard or electric shock.

If you are not sure the outlet is adequately grounded or protected by a time delay fuse or circuit breaker, have a qualified electrician install the proper outlet according to the National Electrical Code and applicable local codes and ordinances.

Do not use an extension cord or an adapter plug.

Never unplug the unit by pulling on the power cord. Always grip the plug firmly and pull straight out from the receptacle.

Do not pinch, bend, or knot the power cord.

Do not cut or damage the power cord. If the power cord is damaged, it should only be replaced by an authorized Electrolux servicer. This unit contains no user-serviceable parts. Always call an authorized Electrolux servicer for repairs.

If the supply cord is damaged, it must be replaced by the manufacturer, its service agent or similarly qualified persons in order to avoid a hazard.

Be sure to unplug the unit before cleaning to prevent shock or fire hazards.

Safety Precautions

CAUTION! Avoid Serious Injury or Death.

Do not insert or place fingers or objects into the air discharge area or front grille of the unit.

Do not start or stop the unit by unplugging the power cord or turning off the power at the electrical box.

In the event of a malfunction (sparks, burning smell, etc.), immediately stop the operation, disconnect the power cord, and call an authorized Electrolux servicer. Do not operate the unit with wet hands.

Do not pull on the power cord.

CAUTION! Avoid Injury or damage to the unit or other property.

Do not direct airflow at fireplaces or other heat related sources as this could cause flare ups.

Do not climb on or place objects on the unit.

Do not hang objects off the unit.

Do not place containers with liquids on the unit.

Turn off the unit at the power source when it will not be used for an extended period of time.

Operate the unit with air filter in place.

Do not block or cover the intake grille, discharge area and outlet ports.

Ensure that any electrical/electronic equipment is 30 cm away from the unit.

DISPOSAL



This symbol on the product or on its packaging indicates that the product may not be treated as household waste.

To recycle your product, please take it to an official collection point or to an Electrolux service center that can remove and recycle the battery and electric parts

in a safe and professional way. Follow your country's rules for the separate collection of electrical products and rechargeable batteries.

ENGLISH

Thank you for choosing the Electrolux air purifier AX9-40/AX9-60.

Always use original accessories and spare parts to get the best results. This product is designed with the environment in mind. All plastic parts are marked for recycling purposes.

BEFORE STARTING

- Read this manual carefully.
- Check that all parts described are included.
- Pay special attention to the safety precautions!

Picture pages 4-5

BEFORE FIRST USE

Place the product according to the instructions below for optimal operation and results:

- 1 Operate the air cleaner in an enclosed area. Close all doors, windows, and other openings connecting to the outside of the room.
- 2 Place the air cleaner in a location that does not restrict the airflow through the top of the appliance.
- 3 The appliance must be placed on a leveled floor that can support it.
- 4 There should be a minimum of 30 cm of clearance around the appliance.
Remove the plastic protective bag from the multi-layer filter:
- 5 Pull the Fabric handle outward to remove the air intake door.
- 6 Take out the multi-layer filter pulling it out by the handle.
- 7 Remove the plastic protective bag from the multi-layer filter.
- 8 Reinstall the multi-layer filter into the appliance.

OPERATION INSTRUCTIONS

TO TURN ON THE APPLIANCE

- 9 Plug in the appliance and tap (touch and release) the "⏻" button to turn it on.

NOTE: It will take about 10 seconds for the sensor to analyze the air quality, during this time the Loading LED and the Air quality light will pulsate slowly in white. Each time the appliance is turned on the SMART mode is activated automatically and the fan runs in low speed until the air quality analysis is complete.

SMART MODE

- 10** In this mode, the appliance will choose the fan speed automatically, based on the air quality level. This is the default mode each time the appliance is turned on.

NOTE: In "SMART" mode the fan speed cannot be changed manually.

About the Air quality light

- 11** The appliance has an air quality sensor that analyzes the air quality.

The air quality light will show the real-time air quality through different colors of light. As shown below:

LIGHT'S COLOR	PM 2.5 ($\mu\text{g}/\text{m}^3$)	AIR QUALITY
Green	0-12	Very Good
Yellow	13-35	Good
Orange	36-55	Poor
Red	56-150	Very Poor
Purple	151-250	Bad
Maroon	>250	Very Bad

NOTE: It will take about 10 seconds for the sensor to analyze the air quality each time the appliance is turned on. During this time, the air quality light will pulsate slowly in white.

Very high humidity conditions in the room might produce condensation in the sensors. This could affect the accuracy of the sensor readings.

MANUAL MODE

- 12** Tap the "MODE" button to switch the appliance to "MANUAL" mode. In this mode, the fan speed can be changed manually by touching the Fan speed slider.

NOTE: The fan speed will change gradually after a new fan speed is selected.

WIFI FUNCTION

- 13** This appliance is equipped with a WiFi module, which enables remote control and access to the full functionality of the system via our smartphone app. Download our Wellbeing App and follow the instructions for how to connect it with your appliance. When the connection is established, the WiFi indicator will light up.

CHILD LOCK FUNCTION

- 14** The Child lock can be activated and deactivated by long pressing the On/Off and the Mode button simultaneously for 4 seconds. This function can also be activated or deactivated via the Wellbeing App. When the Child lock is activated, the control panel of the appliance cannot be interacted with and the Child lock indicator light up.

FILTER CHANGE INDICATOR

- 15** The filter change indicator will light up to remind you to change the filter. Refer to the instructions in the Wellbeing App or the Electrolux website on where to purchase replacement filters. Ensure the plastic protective bag is removed from the replacement filter before use. After the filter is replaced, the filter change indicator will turn off automatically.

NOTE: The multi-layer filter cannot be washed, it can only be replaced.

IONIZER FUNCTION

- 16** The ionizer function can only be activated and deactivated by using the Wellbeing App (smartphone application). When this function is activated, the ionizer indicator lights up and the appliance generates ions to improve the unit's performance and with it the room's air quality.

SCHEDULE FUNCTION

- 17** In the Wellbeing App (smart phone application) you can set different schedules, for example that the fan speed goes down during night time and then goes back to normal speed during day time. When a schedule is set, the schedule indicator on the appliance will light up.

CARE AND CLEANING

Unplug the appliance before cleaning to prevent shock or fire hazards.

- 18** The plastic parts of the appliance may be cleaned with an oil-free dry cloth or by using a vacuum cleaner with a soft brush.
- 19** The fabric on the appliance cannot be removed. Clean the fabric by using an oil-free dry cloth or a vacuum cleaner with a soft brush.
- 20** Dust accumulated in the Air quality sensor can result in incorrect sensor readings and affect performance. Use a vacuum cleaner with a soft brush to remove any dust that might accumulate in this area. Vacuum at least monthly.
- 21** Never use abrasive, harsh cleaners or wax when cleaning the unit.
- 22** **NOTE:** The multi-layer filter can not be washed, it can only be replaced.
- CAUTION!** Do not touch the fan blade when removing the multi-layer filter.

Storage

- 23** If you are not planning to use the appliance for a long time, cover it with plastic or return it to its carton.

Enjoy a great cleaning experience with your Electrolux air purifier AX9-40/ AX9-60!

Electrolux reserves the right to change products, information and specifications without notice.

TROUBLESHOOTING

PROBLEM	SOLUTION
The air purifier does not operate.	<ul style="list-style-type: none">• Check if the power plug is disconnected. Push the power plug firmly into the electrical outlet.• Check if the house fuse is blown or the circuit breaker tripped. Replace the fuse with a time delay type or reset the circuit breaker.
The fan does not operate.	<ul style="list-style-type: none">• Ensure that the air intake door (image 8) is closed properly, and the filter is installed correctly, then retry using the purifier.
The air quality does not improve.	<ul style="list-style-type: none">• Check if the windows or doors are opened. Close all doors, windows and other openings connecting to the outside of the room.
The appliance is very loud.	<ul style="list-style-type: none">• Ensure that there are no obstacles near the appliance and that it has a minimum of 30 cm of clearance around it for optimal operation.
The fan speed does not change after selecting a new fan speed.	<ul style="list-style-type: none">• The fan speed will decrease or increase gradually, this is normal. If it does not change after a prolonged period of time after the input then please reach out to an Electrolux authorized servicer for support.
The appliance produces a strange smell.	<ul style="list-style-type: none">• The first time you use the purifier, you might perceive a plastic or paint smell. This is normal, but it should disappear quickly. If the smell persist or if you sense a burning smell, please disconnect the purifier and reach out to an Electrolux authorized servicer for support.
The app does not operate properly or it is not possible to onboard the appliance on the app.	<ul style="list-style-type: none">• Please reach out to an Electrolux authorized servicer for support on the topic.
The Loading LED flashes quickly during operation.	<ul style="list-style-type: none">• If this problem occurs the unit is not working normally. Unplug the unit from the electrical outlet and plug it again after 30 seconds. If the problem remains please reach out to an Electrolux authorized servicer for support.
For any further problems, contact an authorized Electrolux service centre.	

The software in the air purifier is partly based on free and open source software. To see the full copyright information and applicable license terms, please visit: www.electrolux.com/appliance-supplementary

SIKKERHEDSINFORMATION

I denne BRUGERVEJLEDNING finder du specifikke betjeningsvejledninger til din model. Brug kun lufttrensere som beskrevet i denne BRUGERVEJLEDNING. Vejledningen dækker ikke alle forhold og situationer, der kan opstå. Udvis sund fornuft og forsigtighed, når du installerer, betjener og vedligeholder lufttrensere.

ADVARSEL! Undgå fare for brand eller elektrisk stød. Tilslut ikke en forlængerledning eller et adapterstik. Fjern ikke nogen stikben fra netledningen.

Dette apparat kan bruges med strømforsyninger med 50 Hz eller 60 HZ uden ændring.

Jordstikbenet må under ingen omstændigheder skæres i, fjernes eller omgås (se billede 24 på side 5). Til Storbritannien (se billede 25 på side 5).

Opbevar, eller brug ikke benzin eller brændbare dampe og væsker i nærheden af dette eller andre apparater. Læs produktmærkaterne vedrørende brændbarhed og andre advarsler.

Lad ikke vand, andre væsker eller brændbare rengøringsmidler trænge ind i lufttrensere for at undgå fare for elektrisk stød og/eller brandfare.

Undlad at røre ved blæservingen under fjernelse af filteret.

Sikkerhed for børn og andre udsatte personer

ADVARSEL! Risiko for kvælning, personskade eller permanent invaliditet.

Lufttrensere kan kun bruges af børn fra 8 år og opefter samt af personer med nedsat fysisk, sensorisk eller psykisk funktionsevne, eller som mangler den nødvendige erfaring eller viden, hvis de er under opsyn eller er blevet instrueret i at bruge lufttrensere på en sikker måde samt forstår de medfølgende farer.

Lad ikke børn lege med lufttrensere.

Rengøring og vedligeholdelse må ikke udføres af børn uden overvågning.

Hold børn på under 3 år på afstand, medmindre du holder øje med dem hele tiden.

Opbevar al emballage utilgængeligt for børn.

Elektriske data

ADVARSEL! Undgå fare for brand eller elektrisk stød.

Hvis du ikke er sikker på, at kontakten er korrekt jordforbundet eller beskyttet af en tidsforsinket sikring eller en fejlstrømsafbryder, skal du få en kvalificeret elektriker til at installere en korrekt stikkontakt iht. de nationale forskrifter for elektricitet og gældende lokale forskrifter og bestemmelser.

Tilslut ikke en forlængerledning eller et adapterstik.

Kobl aldrig lufttrenserseren fra ved at trække i ledningen. Tag altid godt fat i selve stikket, og træk det lige ud af kontakten.

Klem, bøj eller slå ikke knuder på netledningen.

Skær ikke i, eller beskadig netledningen. Hvis netledningen beskadiges, må den kun udskiftes af en autoriseret Electrolux-tekniker. Denne lufttrenserser indeholder ingen dele, der kan serviceres af brugeren selv. Tilkald altid en autoriseret Electrolux servicetekniker til reparationer.

Hvis netledningen er beskadiget, skal den af sikkerhedsgrunde udskiftes af producenten, dennes serviceværksted eller en tekniker med tilsvarende kvalifikationer for at undgå fare.

Sørg for at tage stikket ud af stikkontakten inden rengøring for at undgå elektrisk stød eller risiko for brand.

Sikkerhedsforanstaltninger

FORSIGTIG! Undgå alvorlig ulykke eller dødsfald.

Kom ikke fingre eller genstande i luftudledningsområdet eller i lufttrensersens rist.

Start, eller stop ikke lufttrenserseren ved at trække stikket ud af kontakten eller slukke for strømmen på el tavlen.

I tilfælde af funktionsfejl (gnister, brændt lugt, osv.) skal du stoppe driften øjeblikkeligt, trække stikket ud og ringe til en autoriseret Electrolux-servicetekniker.

Betjen ikke lufttrenserseren med våde hænder. Træk ikke i netledningen.

FORSIGTIG! Undgå personskade eller beskadigelse af lufttrenserseren eller andre ting.

Ret ikke luftstrømmen mod pejse eller andre varmerelaterede kilder, da det kan skabe pludselig opblussen.

Klatr ikke op på lufttrenserseren, og anbring ikke genstande på det.

Hæng ikke ting ned fra lufttrenserseren.

Stil ikke beholdere med væsker på lufttrenserseren.

Sluk strømkilden til lufttrenserseren, hvis den ikke skal bruges i en længere periode.

Betjen lufttrenserseren med isat luftfilter.

Blokér, eller tildæk ikke indsugningsristen, luftudledningsområdet og udgangsportene.

Sørg for, at eventuelt elektrisk/elektronisk udstyr befinder sig 30 cm fra lufttrenserseren.

BORTSKAFFELSE



Dette symbol på produktet eller på emballagen angiver, at produktet ikke må behandles som husholdningsaffald.

For at genbruge dit produkt skal du bringe det til et officielt indsamlingssted eller til et Electrolux servicecenter, som kan fjerne og genbruge batteriet og elektriske dele på en sikker og professionel måde. Følg dit lands regler for separat indsamling af elektriske produkter og genopladelige batterier.

DANSK

Tak for dit valg af Electrolux lufttrenserser AX9-40/AX9-60. Brug altid originalt tilbehør og originale reservedele for at opnå det bedste resultat. Dette produkt er udviklet med tanke på miljøet. Alle plastdele er mærket til genbrug.

FØR START

- Læs brugervejledningen grundigt igennem.
- Kontrollér, at alle de beskrevne dele medfølger.
- Vær særlig opmærksom på kapitlet om sikkerhedsforanstaltninger!

Billede side 4-5

FØR IBRUGTAGNING

Placér produktet i henhold til nedenstående anvisninger for optimal drift og resultater:

- 1 Lufttrenserseren skal anvendes i et lukket område for det bedste resultat. Luk alle døre, vinduer og andre udendørs åbninger i rummet.
- 2 Placér lufttrenserseren på et sted, der ikke begrænser luftstrømmen gennem toppen af lufttrenserseren.
- 3 Lufttrenserseren skal placeres på et plant gulv, der understøtter det.
- 4 Der skal være et frit område på mindst 30 cm omkring lufttrenserseren.

Fjernelse af den beskyttende plastikfilm fra flerlagsfilteret

- 5 Træk håndtaget udad for at tage den bageste låge til luftindtaget ud.
- 6 Tag flerlagsfilteret ud ved tage fat i flerlagsfilterets håndtag og træk udad.
- 7 Fjern den beskyttende plastikfilm fra flerlagsfilteret.
- 8 Sæt flerlagsfilteret tilbage på plads.

SÅDAN TÆNDES LUFTRENSEREN

- 9** Tilslut luftrenseren og tryk (berør og slip) på knappen "🔘" for at tænde den.
BEMÆRK: Det tager ca. 10 sekunder for sensoren at analysere luftkvaliteten. I dette tidsrum vil infolampe og luftkvalitetslampen pulse langsomt i hvidt. Hver gang luftrenseren tændes, aktiveres SMART funktionen automatisk, og blæseren kører ved lav hastighed, indtil luftkvalitetsanalysen er afsluttet.

SMART FUNKTION

- 10** Ved brug af SMART funktionen, vælger luftrenseren automatisk blæserhastigheden, baseret på luftkvalitetsniveauet. Dette er standardindstillingen hver gang luftrenseren tændes.

BEMÆRK: Ved SMART funktion kan blæserhastigheden ikke ændres manuelt.

OM LUFTKVALITETSLAMPEN

- 11** Luftrenseren har en luftkvalitetssensor, der analyserer luftkvaliteten.

Luftkvalitetslampen viser luftkvaliteten i realtid ved hjælp af forskelligt farvede lys. Som vist nedenfor:

LYSETS FARVE	PM 2,5 (µg/m³)	LUFTKVALITET
Grøn	0-12	Meget god
Gul	13-35	God
Orange	36-55	Ring
Rød	56-150	Meget ringe
Lilla	151-250	Dårlig
Rødbrun	>250	Meget dårlig

BEMÆRK: Det tager ca. 10 sekunder for sensoren at analysere luftkvaliteten hver gang luftrenseren tændes. I dette tidsrum blinker luftkvalitetslampen langsomt hvidt.

Meget høje fugtighedsforhold i rummet kan forårsage kondens i sensorerne. Dette kan påvirke nøjagtigheden af sensorens læsning.

MANUEL FUNKTION

- 12** Rør ved MODE-knappen for at ændre luftrenseren til MANUEL funktion. Ved denne funktion kan blæserhastigheden ændres manuelt ved at flytte skydeknappen til blæserhastighed.

BEMÆRK: Blæserhastigheden ændres gradvist, efter du har valgt en ny blæserhastighed.

WIFI-FUNKTION

- 13** Denne luftrenser er udstyret med et WiFi-modul, som muliggør fjernbetjening og adgang til systemets fulde funktionalitet via vores smartphone app. Download vores Wellbeing App og følg vejledningen for hvordan luftrenseren forbindes til internettet. Når luftrenseren er forbundet til internettet, lyser WiFi-indikatoren.

BØRNESIKRING

- 14** Børnesikringen kan aktiveres og deaktiveres ved at trykke langsomt på tænd/sluk og funktionsknappen samtidigt i 4 sekunder. Denne funktion kan også aktiveres eller deaktiveres via Wellbeing App. Når børnesikringen er aktiveret, lyser børnesikringslampen, og luftrenserens indstilling kan ikke ændres ved hjælp af betjeningspanelet på luftrenseren.

INDIKATOR FOR FILTERSKIFT

- 15** Indikatoren for filterskift lyser for at minde dig om at udskifte filteret. Se instruktionerne i Wellbeing Appen eller på Electrolux webstedet, hvor du kan købe nye filtre. Sørg for at fjerne den beskyttende plastikfilm fra det nye filter inden brug. Når filteret er udskiftet, slukkes indikatoren for filterskift automatisk.

BEMÆRK: Flerlagsfilteret kan ikke vaskes, det kan kun udskiftes.

IONISERINGSFUNKTION

- 16** Ioniseringsfunktionen kan kun aktiveres og deaktiveres via Wellbeing Appen. Når denne funktion er aktiveret, lyser ioniseringsindikatoren og luftrenseren genererer ioner for at forbedre luftrenserens ydeevne og rummets luftkvalitet.

TIMER FUNKTION

- 17** I Wellbeing Appen kan du indstille forskellige programmer, for eksempel at blæserhastigheden reduceres om natten for så at vende tilbage til normal hastighed i dagtimerne. Når et program er indstillet, lyser TIMER indikatoren på luftrenseren.

VEDLIGEHOVELSE OG RENGØRING

Tag stikket ud af stikkontakten før rengøring for at forhindre stød eller brandfare.

- 18** Luftrenserens plastikdele kan rengøres med en oliefri, tør klud eller ved brug af en støvsuger med en blød børste.
19 Stoffet på kabinettet kan ikke tages ud. Rengør stoffet med en støvsuger med blød børste.

- 20** Støv samlet i luftkvalitetssensoren kan resultere i forkerte sensor aflæsninger og påvirke ydeevnen. Brug en støvsuger med en blød børste til at fjerne støv, der har ophobet sig i dette område. Støvsug mindst én gang om måneden
- 21** Brug aldrig skræppe rengøringsmidler, voks eller pudsemiddel på kabinettets forside.
- 22** **BEMÆRK:** Flerlagsfilteret kan ikke vaskes, det kan kun udskiftes.
PAS PÅ! Undlad at røre ved blæserveringen når du fjerner flerlagsfilteret.

Opbevaring

- 23** Hvis du ikke har planer om at bruge luftrenseren i en lang periode, skal det tildækkes med plastik, eller lægges tilbage i æsken.

Nyd en fantastisk rensningsoplevelse med din Electrolux luftrenser AX9-40/AX9-60!

Electrolux forbeholder sig retten til at ændre produkter, oplysninger og specifikationer uden varsel.

FEJLFINDING

PROBLEM	LØSNING
Luftrenseren virker ikke	<ul style="list-style-type: none"> • Kontrollér om stikket er trukket ud af stikkontakten. Sæt stikket helt ind i stikkontakten. • Check om der er røget en sikring i husets elskab eller om afbryderen er slukket. Udskift sikringen med en tidsforsinkelsestype eller nulstil afbryderen.
Blæseren fungerer ikke	• Sørg for at lågen til luftindtaget (billede 8) er lukket korrekt, og filteret er installeret korrekt, og prøv at bruge luftrenseren igen
Luftkvaliteten forbedres ikke	• Kontrollér om vinduer og døre er åbne. Luk alle døre, vinduer og andre udendørs åbninger i rummet.
Luftrenserens lyd er meget høj	• Sørg for at der ikke er nogen forhindringer i nærheden af luftrenseren, og at den har mindst 30 cm afstand omkring sig for optimal drift
Blæserhastigheden ændres ikke, når du har valgt en ny blæserhastighed.	• Blæserhastigheden mindskes eller øges gradvist, dette er normalt. Hvis hastigheden ikke ændrer sig efter et stykke tid, skal du straks kontakte en autoriseret Electrolux servicecenter for at få hjælp.
Luftrenseren producerer en mærkelig lugt	• Første gang du bruger luftrenseren, kan du opleve plastik- eller malerlugt. Dette er normalt, men det skal forsvinde hurtigt. Hvis lugten vedvarer, eller du opfanger en brændende lugt, skal du afbryde luftrenseren, og kontakte en autoriseret Electrolux servicecenter for at få hjælp.
Appen virker ikke korrekt, eller det er ikke muligt at komme i kontakt med luftrenseren i appen.	• Kontakt venligst en autoriseret Electrolux servicecenter for at få support om emnet.
“Loading LED” lamperne blinker hurtigt når produktet er i gang	Hvis dette problem opstår, virker produktet ikke normalt som det skal. Træk stikket ud af stikkontakten og sæt det til igen efter 30 sekunder. Kontakt venligst en autoriseret Electrolux servicevirksomhed for at få hjælp hvis problemet opstår igen.
Hvis du oplever andre problemer, kan du kontakte et autoriseret Electrolux servicecenter.	

Softwaren i luftrenseren er delvist baseret på gratis og open source-software. For at se alle oplysninger om ophavsrettigheder og gældende licensbetingelser henvises til:

www.electrolux.com/appliance-supplementary

SICHERHEITSINFORMATIONEN

Diese BEDIENUNGSANLEITUNG beinhaltet spezifische Anweisungen zum Betrieb Ihres Modells. Verwenden Sie das Gerät nur für den bestimmungsgemäßen Gebrauch, wie in der BEDIENUNGSANLEITUNG beschrieben. Diese Bedienungsanleitung ist nicht dafür ausgelegt, alle möglicherweise auftretenden Situationen und Bedingungen zu behandeln. Bei Installation, Betrieb und Wartung von Geräten ist stets gesunder Menschenverstand und Vorsicht geboten.

WARNUNG! Vermeiden Sie Brand- oder Stromschlaggefahr. Verwenden Sie kein Verlängerungskabel und keinen Adapter. Entfernen Sie keine Kontakte vom Netzkabel.

Das Gerät kann ohne Veränderung von einer Stromversorgung mit 50 Hz oder 60 Hz betrieben werden.

Versuchen Sie unter keinen Umständen, den Erdungskontakt (siehe Bild 24 auf Seite 5) zu beschneiden, entfernen oder umgehen. Für GB (siehe Bild 25 auf Seite 5).

Lagern Sie kein Benzin oder andere entflammbare Flüssigkeiten und Dämpfe in der Umgebung dieses Geräts oder anderer Geräte. Lesen Sie Produktetiketten bzgl. Entflammbarkeit und andere Warnhinweise.

Vermeiden Sie, dass Wasser bzw. andere Flüssigkeiten oder brennbare Reinigungsmittel in das Gerät eindringen, um Stromschlag- oder Brandgefahr zu vermeiden.

Berühren Sie das Gebläseblatt nicht, wenn Sie den Filter entfernen.

Sicherheit von Kindern und schutzbedürftigen Personen

WARNUNG! Es besteht Erstickungsgefahr, Risiko von Verletzungen oder permanenten Behinderungen.

Das Gerät kann von Kindern ab 8 Jahren und Personen mit eingeschränkten physischen, sensorischen oder geistigen Fähigkeiten oder mit mangelnder Erfahrung und/oder mangelndem Wissen nur dann verwendet werden, wenn sie durch eine für ihre Sicherheit zuständige Person beaufsichtigt werden oder in die sichere Verwendung des Geräts eingewiesen wurden und die mit dem Gerät verbundenen Gefahren verstanden haben.

Kinder dürfen nicht mit dem Gerät spielen.

Die Wartung oder Reinigung des Geräts darf nicht von Kindern ohne Aufsicht erfolgen.

Halten Sie Kinder unter 3 Jahren vom Gerät fern, wenn sie nicht ständig beaufsichtigt werden.

Halten Sie sämtliches Verpackungsmaterial von Kindern fern.

Elektrische Informationen

WARNUNG! Vermeiden Sie Brand- oder Stromschlaggefahr.

Wenn Sie nicht sicher sind, ob die Steckdose richtig geerdet bzw. durch eine träge Sicherung oder einen Schutzschalter geschützt ist, bitten Sie einen qualifizierten Elektriker um die Installation einer geeigneten Steckdose gemäß den geltenden nationalen und lokalen Vorschriften und Verordnungen.

Verwenden Sie kein Verlängerungskabel und keinen Adapter.

Ziehen Sie den Netzstecker niemals am Netzstecker aus der Steckdose. Fassen Sie den Stecker stets fest an und ziehen Sie ihn gerade aus der Steckdose heraus.

Verknoten, verklemmen oder verbiegen Sie das Stromkabel nicht.

Beschädigen oder zerschneiden Sie das Stromkabel nicht. Wenn das Stromkabel beschädigt ist, darf es nur durch einen autorisierten Electrolux-Wartungstechniker ersetzt werden. Diese Einheit enthält keine Teile, die vom Benutzer gewartet werden können. Kontaktieren Sie immer einen autorisierten Electrolux-Wartungstechniker für etwaige Reparaturen. Wenn das Netzkabel beschädigt ist, muss es vom Hersteller, seinem Kundendienstvertreter oder einer gleichermaßen qualifizierten Person ersetzt werden, um Gefahren zu vermeiden.

Ziehen Sie vor dem Reinigen den Netzstecker aus der Steckdose, um Stromschlag oder Brand zu vermeiden.

Sicherheitshinweise

ACHTUNG! Verletzungs- oder Lebensgefahr!

Stecken Sie keine Finger oder andere Gegenstände in den Luftauslass oder das Frontgitter des Geräts.

Schalten Sie das Gerät nicht aus oder ein, indem sie den Netzstecker abziehen oder den Strom abstellen. Im Falle einer Fehlfunktion (Funken, Schmorgeruch, usw.) schalten Sie das Gerät sofort aus, ziehen Sie das Netzkabel ab und benachrichtigen Sie einen autorisierten Electrolux-Servicetechniker.

Benutzen Sie das Gerät nicht mit nassen Händen. Ziehen Sie nicht am Stromkabel.

ACHTUNG! Vermeiden Sie eine Beschädigung des Geräts oder anderer Gegenstände.

Richten Sie den Luftstrom nicht auf offene Kamine oder andere Hitzequellen, da dies zu einer stärkeren Flammenentwicklung führen kann.

Steigen Sie nicht auf das Gerät und stellen Sie keine Objekte darauf ab.

Hängen Sie keine Gegenstände das Gerät auf.

Stellen Sie keine Behälter mit Flüssigkeiten auf das Gerät.

Trennen Sie das Gerät von der Stromquelle, wenn es längere Zeit nicht verwendet wird.

Betreiben Sie das Gerät nur mit installiertem Filter. Bedecken Sie das Lufterlassgitter nicht, halten Sie die Einlassöffnungen frei.

Stellen Sie sicher, dass sich keine elektrischen bzw. elektronischen Geräte im Umfeld von 30 cm befinden.

ENTSORGUNG



Das Symbol auf dem Produkt oder der Verpackung weist das Gerät als ein Produkt aus, das nicht in den Hausmüll entsorgt werden darf.

Bitte entsorgen Sie dieses Gerät an einer entsprechenden Sammelstelle oder bringen Sie es zum Kundendienstzentrum von Electrolux, wo Batterie als auch elektrische Bauteile sicher und professionell entsorgt werden. Beachten Sie die jeweiligen lokalen Vorschriften für die Entsorgung von Elektrogeräten und wiederaufladbaren Batterien.

DEUTSCH

Vielen Dank, dass Sie sich für den Luftreiniger AX9-40/AX9-60 entschieden haben.

Verwenden Sie immer Originalzubehör und Originalersatzteile, um bestmögliche Ergebnisse zu erzielen. Dieses Produkt wurde mit Rücksicht auf die Umwelt hergestellt. Alle Kunststoffteile sind für Recyclingzwecke markiert.

VOR DER ERSTEN INBETRIEBNAHME

- Lesen Sie diese Bedienungsanleitung sorgfältig durch.
- Überprüfen Sie, ob alle beschriebenen Teile enthalten sind.
- Befolgen Sie alle Sicherheitshinweise sorgfältig!

Bild Seite 4-5

VOR DER ERSTEN INBETRIEBNAHME

Stellen Sie das Gerät für eine optimale Benutzung und für optimale Ergebnisse gemäß der folgenden Anweisungen auf:

- 1 Benutzen Sie den Luftreiniger nur in geschlossenen Räumen. Schließen Sie alle Türen, Fenster und andere Öffnungen, die aus dem Raum führen.
- 2 Stellen Sie den Luftreiniger so auf, dass der Luftstrom auf der Oberseite des Geräts nicht behindert wird.
- 3 Das Gerät muss auf einer ebenen Fläche mit ausreichender Tragfähigkeit aufgestellt werden.
- 4 Es muss mindestens 30 cm Freiraum rund um das Gerät belassen werden.

Entfernen Sie den Plastiksenschutzbeutel vom mehrschichtigen Filter.

- 5 Ziehen Sie an der Stoffflasche, um die Lufterlasstür zu entfernen.
- 6 Nehmen Sie den mehrlagigen Filter durch Ziehen am Griff heraus.
- 7 Entfernen Sie den Plastikschutzbeutel vom mehrlagigen Filter.
- 8 Installieren Sie den mehrlagigen Filter wieder im Gerät.

ZUM EINSCHALTEN DES GERÄTS

- 9 Stecken Sie den Netzstecker des Geräts in die Steckdose und tippen Sie kurz auf die „“-Taste, um das Gerät einzuschalten.

Hinweis: Der Sensor benötigt etwa 10 Sekunden, um die Luftqualität zu analysieren. Während dieser Zeit blinken die LED-Ladeanzeige und die Luftqualitätsanzeige langsam und mit weißem Licht. Bei jedem Einschalten des Geräts wird automatisch der SMART-Modus aktiviert. Das Gebläse läuft dann solange mit langsamer Geschwindigkeit, bis die Analyse der Luftqualität abgeschlossen ist.

SMART-MODUS

- 10 In diesem Modus stellt das Gerät die Gebläsegeschwindigkeit entsprechend des Luftqualitätsniveaus automatisch ein. Dies ist der Standardmodus, der bei jedem Einschalten des Geräts aktiviert wird.

HINWEIS: Im „SMART“-Modus kann die Gebläsegeschwindigkeit nicht manuell geändert werden.

Informationen zur Luftqualitätsanzeige

- 11 Das Gerät verfügt über einen Sensor, der die Luftqualität analysiert.

Die Luftqualitätsanzeige zeigt die Luftqualität in Echtzeit durch unterschiedliche Farben an. Siehe unten:

FARBEN DER ANZEIGELEUCHTE	PM 2,5 (µg/m ³)	LUFTQUALITÄT
Grün	0-12	Sehr gut
Gelb	13-35	Gut
Orange	36-55	Mangelhaft
Rot	56-150	Sehr mangelhaft
Violett	151-250	Schlecht
Braun	>250	Sehr schlecht

HINWEIS: Nach jedem Einschalten des Geräts benötigt der Sensor etwa 10 Sekunden, um die Luftqualität zu analysieren. Während dieser Zeit wird ein langsam pulsierendes, weißes Licht angezeigt.

Sehr hohe Luftfeuchtigkeit im Raum kann zu einer Kondensation in den Sensoren führen. Dies kann sich auf die Genauigkeit der Sensormessungen auswirken.

MANUELLER MODUS

- 12 Tippen Sie auf die „MODUS“-Taste, um das Gerät in den „MANUELLEN“ Modus zu schalten. In diesem Modus kann die Gebläsegeschwindigkeit durch Berühren des Schiebereglers manuell geändert werden.

HINWEIS: Nach Einstellen der Gebläsegeschwindigkeit passt sich diese schrittweise an die neu eingestellte Gebläsegeschwindigkeit an.

WLAN-FUNKTION

- 13 Dieses Gerät verfügt über ein WLAN-Modul, das über unsere Smartphone-App eine Fernsteuerung des Systems und Zugriff auf alle seine Funktionen ermöglicht. Laden Sie dazu unsere Wellbeing App herunter und befolgen Sie die Anleitungen zur Verbindung mit Ihrem Gerät. Die WLAN-Anzeige leuchtet auf, wenn die Verbindung hergestellt wurde.

KINDERSICHERUNG

- 14 Zum Aktivieren und Deaktivieren der Kindersicherung halten Sie die Ein-/Aus-Taste und die Modus-Taste gleichzeitig 4 Sekunden lang gedrückt. Diese Funktion kann außerdem über die Wellbeing App aktiviert oder deaktiviert werden. Wenn die Kindersicherung aktiv ist, kann das Bedienfeld des Geräts nicht benutzt werden und die Kindersicherungsanzeige leuchtet auf.

FILTERWECHSELANZEIGE

- 15 Die Filterwechselanzeige leuchtet, um Sie an den Filterwechsel zu erinnern. Anweisungen zu Bezugsquellen von Ersatzfiltern finden Sie in der Wellbeing App oder auf der Website von Electrolux. Sorgen Sie dafür, dass der Plastiksichtbeutel vor Gebrauch vom Ersatzfilter entfernt wird. Nach dem Filterwechsel erlischt die Filterwechselanzeige automatisch.

HINWEIS: Der mehrlagige Filter kann nicht gewaschen werden, sondern muss ersetzt werden.

IONISATORFUNKTION

- 16 Die Ionisatorfunktion kann lediglich über die Wellbeing App (Smartphone-Applikation) aktiviert und deaktiviert werden. Wenn diese Funktion aktiviert wird, leuchtet die Ionisatoranzeige auf und das Gerät erzeugt Ionen, um die Geräteleistung und somit auch die Luftqualität des Raumes zu verbessern.

PROGRAMMBETRIEB

- 17 In der Wellbeing App (Smartphone-Applikation) können Sie verschiedene Betriebseinstellungen einprogrammieren. Sie können beispielsweise festlegen, dass die Gebläsegeschwindigkeit über Nacht reduziert wird und tagsüber wieder zur normalen Geschwindigkeit übergeht. Wenn eine programmierte Einstellung vorgenommen wurde, leuchtet die Programmbetriebsanzeige am Gerät auf.

REINIGUNG UND PFLEGE

Ziehen Sie vor dem Reinigen des Geräts den Netzstecker ab, um einen Stromschlag oder Brand zu verhindern.

- 18 Die Kunststoffteile des Geräts können mit einem trockenen, ölfreien Tuch oder einem Staubsauger mit weichem Borstenaufsatz gereinigt werden.
- 19 Der Stoffüberzug des Geräts kann nicht entfernt werden. Sie können den Stoffüberzug mit einem trockenen, ölfreien Tuch oder einem Staubsauger mit weichem Borstenaufsatz reinigen.

20 Staubansammlungen im Luftqualitätssensor können zu falschen Sensormessungen führen und die Leistung des Geräts beeinträchtigen. Entfernen Sie Staubansammlungen in diesem Bereich mit einem Staubsauger mit weichem Borstenaufsatz. Führen Sie diese Reinigung mindestens monatlich aus.

21 Verwenden Sie zur Reinigung des Geräts niemals scharfe Reinigungsmittel oder Wachs.

22 HINWEIS: Der mehrlagige Filter kann nicht gewaschen werden, sondern muss ersetzt werden.
ACHTUNG! Berühren Sie das Gebläseblatt nicht, wenn Sie den mehrlagigen Filter entfernen.

Stauraum

23 Wenn Sie vorhaben, das Gerät längere Zeit nicht zu benutzen, decken Sie es mit einer Plastikabdeckung ab oder packen Sie es wieder in den Originalkarton.

Wir wünschen Ihnen viel Freude mit Ihrem Luftreiniger AX9-40/AX9-60!

Electrolux behält sich das Recht vor, Produkte, Informationen und Spezifikationen ohne Vorankündigung zu ändern.

FEHLERSUCHE

PROBLEM	ABHILFE
Der Luftreiniger funktioniert nicht.	<ul style="list-style-type: none"> • Prüfen Sie, ob der Netzstecker eingesteckt ist. Stecken Sie den Netzstecker fest in die Netzsteckdose ein. • Prüfen Sie, ob die Haussicherung herausgesprungen oder der Schutzschalter ausgelöst ist. Ersetzen Sie die Sicherung durch eine träge Sicherung, oder setzen Sie den Leistungsschalter zurück.
Das Gebläse funktioniert nicht.	• Vergewissern Sie sich, dass die Lufteinlasstür (Bild 8) völlig geschlossen ist und der Filter ordnungsgemäß eingesetzt wurde, und versuchen Sie anschließend, den Luftreiniger erneut zu betreiben.
Die Luftqualität verbessert sich nicht.	• Prüfen Sie, ob Fenster oder Türen offen sind. Schließen Sie alle Türen, Fenster und anderen Öffnungen, die aus dem Raum führen.
Das Gerät ist sehr laut.	• Stellen Sie sicher, dass sich keine Hindernisse im unmittelbaren Umfeld (mindestens 30 cm) des Geräts befinden, damit es optimal funktionieren kann.
Die Gebläsegeschwindigkeit passt sich nicht an die neu eingestellte Gebläsegeschwindigkeit an.	• Die Gebläsegeschwindigkeit passt sich schrittweise an; dies ist ein normaler Vorgang. Sollte sich die Geschwindigkeit längere Zeit nach der Einstellung nicht anpassen, kontaktieren Sie bitte einen von Electrolux autorisierten Wartungstechniker.
Das Gerät erzeugt einen ungewöhnlichen Geruch.	• Bei der ersten Benutzung des Geräts kann es vorkommen, dass Sie einen Kunststoff- oder Farbgeruch wahrnehmen. Dies ist normal, sollte jedoch nach kurzer Zeit nicht mehr bemerkbar sein. Falls der Geruch weiterhin besteht oder Sie einen Schmorgeruch wahrnehmen, trennen Sie das Gerät vom Netzstrom und kontaktieren Sie einen von Electrolux autorisierten Wartungstechniker.
Die App funktioniert nicht ordnungsgemäß oder es ist nicht möglich, das Gerät mit der App zu verbinden.	• Kontaktieren Sie bitte einen von Electrolux autorisierten Wartungstechniker.
Die Lade-LED blinkt während des Betriebs schnell.	• Wenn dieses Problem auftritt, funktioniert das Gerät nicht ordnungsgemäß. Ziehen Sie den Netzstecker ab und stecken Sie ihn nach 30 Sekunden erneut in die Steckdose. Sollte das Problem weiterhin bestehen, kontaktieren Sie bitte einen von Electrolux autorisierten Wartungstechniker.
Wenden Sie sich bei etwaigen Problemen an einen autorisierten Electrolux-Kundendienst	

Die Software des Luftreinigers basiert teilweise auf freier und Open-Source-Software. Die vollständigen Copyright-Informationen und entsprechenden Lizenzbedingungen finden Sie unter: www.electrolux.com/appliance-supplementary

ΠΛΗΡΟΦΟΡΙΕΣ ΑΣΦΑΛΕΙΑΣ

Αυτό το ΕΓΧΕΙΡΙΔΙΟ ΧΡΗΣΗΣ παρέχει συγκεκριμένες οδηγίες λειτουργίας για το μοντέλο σας. Χρησιμοποιήστε τη συσκευή μόνο σύμφωνα με τις οδηγίες αυτού του ΕΓΧΕΙΡΙΔΙΟ ΧΡΗΣΗΣ. Οι οδηγίες αυτές δεν καλύπτουν κάθε πιθανή περίπτωση και κατάσταση που μπορεί να προκύψει. Πρέπει να χρησιμοποιείτε την κοινή λογική και να προσέχετε κατά την εγκατάσταση, τη λειτουργία και τη συντήρηση οποιασδήποτε συσκευής.

ΠΡΟΕΙΔΟΠΟΙΗΣΗ! Αποφύγετε τον κίνδυνο πυρκαγιάς ή ηλεκτροπληξίας. Μην χρησιμοποιείτε καλώδιο προέκτασης ή προσαρμογέα βύσματος. Μην αφαιρέσετε κανέναν πόλο από το καλώδιο τροφοδοσίας.

Αυτή η συσκευή μπορεί να χρησιμοποιηθεί σε τροφοδοσία 50Hz ή 60Hz χωρίς καμία αλλαγή.

Σε καμία περίπτωση μην κόψετε, αφαιρέσετε ή παρακάμψετε τη γείωση (βλ. Εικόνα 24 στη σελίδα 5). Για το Ηνωμένο Βασίλειο (βλέπε εικόνα 25 στη σελίδα 5).

Μην αποθηκεύετε ή χρησιμοποιείτε βενζίνη ή άλλους εύφλεκτους ατμούς και υγρά κοντά σε αυτή ή οποιαδήποτε άλλη συσκευή. Διαβάζετε τις ετικέτες των προϊόντων σχετικά με την ευφλεκτότητα και άλλες προειδοποιήσεις.

Μην αφήνετε το νερό ή οποιοδήποτε άλλο υγρό ή εύφλεκτο απορρυπαντικό να εισέλθει στη συσκευή για να αποφύγετε ηλεκτροπληξία ή / και κίνδυνο πυρκαγιάς.

Μην αγγίζετε τη λεπίδα ανεμιστήρα κατά την αφαίρεση του φίλτρου.

Ασφάλεια παιδιών και ευπαθών ατόμων

ΠΡΟΕΙΔΟΠΟΙΗΣΗ! Κίνδυνος ασφυξίας, τραυματισμού ή μόνιμης αναπηρίας.

Η συσκευή αυτή μπορεί να χρησιμοποιηθεί από παιδιά ηλικίας 8 ετών και άνω και από άτομα με μειωμένες σωματικές, αισθητηριακές ή πνευματικές δυνατότητες ή έλλειψη εμπειρίας και γνώσης, εάν επιβλέπονται ή έχουν λάβει οδηγίες σχετικά με τη χρήση της συσκευής με ασφαλή τρόπο και κατανοούν τους κινδύνους που ενέχονται.

Τα παιδιά δεν πρέπει να παίζουν με τη συσκευή.

Ο καθαρισμός και η συντήρηση του χρήστη δεν πρέπει να πραγματοποιούνται από παιδιά χωρίς επίβλεψη.

Παιδιά ηλικίας μικρότερης των 3 ετών πρέπει να παραμένουν μακριά από τη συσκευή, εκτός αν επιβλέπονται συνεχώς.

Φυλάσσετε όλα τα υλικά συσκευασίας μακριά από τα παιδιά.

Πληροφορίες σχετικά με την ηλεκτρική παροχή ΠΡΟΕΙΔΟΠΟΙΗΣΗ! Αποφύγετε τον κίνδυνο πυρκαγιάς ή ηλεκτροπληξίας.

Εάν δεν είστε σίγουροι σχετικά με την ή έξοδο είναι επαρκώς γειωμένη ή προστατευμένη μέσω μιας ασφάλειας χρονικής καθυστέρησης ή μέσω ενός ασφαλειοδιακόπτη, αναθέστε σε έναν εξουσιοδοτημένο ηλεκτρολόγο την εγκατάσταση της σωστής εξόδου σύμφωνα με τον Εθνικό Ηλεκτρολογικό Κώδικα των Η.Π.Α. και τους εφαρμοστέους τοπικούς κωδικούς και κανονισμούς.

Μην χρησιμοποιείτε καλώδιο προέκτασης ή προσαρμογέα.

Ποτέ μην αποσυνδέετε τη συσκευή τραβώντας το καλώδιο τροφοδοσίας. Πάντα να πιάνετε καλά το φις και να το τραβάτε να βγει από την πρίζα.

Μην συνθλίβετε, κόμπητε ή δένετε σε κόμπο το καλώδιο τροφοδοσίας.

Μην κόβετε ή φθείρετε το καλώδιο τροφοδοσίας. Αν το καλώδιο τροφοδοσίας έχει υποστεί φθορές, πρέπει να αντικατασταθεί μόνο από εξουσιοδοτημένο τεχνικό σέρβις της Electrolux. Αυτή η μονάδα δεν περιέχει εξαρτήματα που να μπορούν να επισκευαστούν από το χρήστη. Επικοινωνείτε πάντα με έναν εξουσιοδοτημένο τεχνικό σέρβις της Electrolux για επισκευές.

Εάν το καλώδιο τροφοδοσίας είναι κατεστραμμένο, πρέπει να αντικατασταθεί από τον κατασκευαστή, τον αντιπρόσωπο σέρβις του ή από άτομα με παρόμοια ειδικότητα, προκειμένου να αποφευχθεί ο κίνδυνος.

Βεβαιωθείτε ότι αποσυνδέσατε τη συσκευή πριν από τον καθαρισμό για να αποφύγετε τον κίνδυνο ηλεκτροπληξίας ή πυρκαγιάς.

Προφυλάξεις ασφαλείας

ΠΡΟΣΟΧΗ! Αποφυγή σοβαρού τραυματισμού ή θανάτου.

Μην εισαγάγετε ή τοποθετείτε τα δάκτυλά σας ή αντικείμενα στην περιοχή εκροής αέρα ή στην μπροστινή γρίλια της μονάδας.

Μην ξεκινήσετε ή σταματήσετε τη μονάδα αποσυνδέοντας το καλώδιο ρεύματος ή απενεργοποιώντας το ηλεκτρικό κιβώτιο.

Σε περίπτωση δυσλειτουργίας (σπινθήρες, μурωδιά καμένου, κ.λπ.), σταματήστε αμέσως τη λειτουργία, αποσυνδέστε το καλώδιο τροφοδοσίας και καλέστε έναν εξουσιοδοτημένο τεχνικό σέρβις της Electrolux.

Μην χρησιμοποιείτε τη συσκευή με βρεγμένα χέρια.

Μην τραβάτε το καλώδιο τροφοδοσίας.

ΠΡΟΣΟΧΗ! Αποφυγή τραυματισμού ή βλάβης στη μονάδα ή άλλων υλικών ζημιών.

Μην κατευθύνετε τη ροή του αέρα σε τζακία ή άλλες πηγές θερμότητας καθώς μπορεί να προκληθεί φούντωμα της φωτιάς.

Μη σκαρφαλώνετε πάνω στη μονάδα και μην τοποθετείτε αντικείμενα πάνω της.

Μην κρεμάτε αντικείμενα από τη μονάδα.

Μην τοποθετείτε δοχεία με υγρά επάνω στη μονάδα.

Απενεργοποιήστε τη συσκευή από την πηγή τροφοδοσίας όταν δεν θα χρησιμοποιηθεί για μεγάλο χρονικό διάστημα.

Χρησιμοποιείτε τη μονάδα με το φίλτρο αέρα τοποθετημένο.

Μη φράζετε ή καλύπτετε τη γρίλια εισόδου, την περιοχή εκροής και τις διόδους εξόδου.

Βεβαιωθείτε ότι κάθε ηλεκτρικός / ηλεκτρονικός εξοπλισμός απέχει 30 εκατοστά από τη μονάδα.

ΑΠΟΡΡΙΨΗ



Αυτό το σύμβολο επί του προϊόντος ή της συσκευασίας του υποδηλώνει ότι το προϊόν αυτό δεν συγκαταλέγεται στα συνήθη οικιακά απορρίμματα.

Για να ανακυκλώσετε το προϊόν σας, πηγαίνατέ το σε ένα επίσημο σημείο συλλογής ή σε ένα κέντρο σέρβις της Electrolux που μπορεί να αφαιρέσει και να ανακυκλώσει την μπαταρία και τα ηλεκτρικά μέρη με ασφαλή και επαγγελματικό τρόπο. Ακολουθήστε τους κανόνες της χώρας σας για την ξεχωριστή συλλογή ηλεκτρικών προϊόντων και επαναφορτιζόμενων μπαταριών.

ΕΛΛΗΝΙΚΑ

Σας ευχαριστούμε που επιλέξατε τον καθαριστή αέρα AX9-40 / AX9-60 της Electrolux.

Χρησιμοποιείτε πάντα τα αυθεντικά εξαρτήματα και ανταλλακτικά για να έχετε τα βέλτιστα αποτελέσματα. Το προϊόν αυτό έχει σχεδιαστεί λαμβάνοντας υπόψη το περιβάλλον. Όλα τα πλαστικά μέρη σημαίνονται κατάλληλα για λόγους ανακύκλωσης.

ΠΡΙΝ ΑΠΟ ΤΗΝ ΕΝΑΡΞΗ ΛΕΙΤΟΥΡΓΙΑΣ

- Διαβάστε προσεκτικά αυτό το εγχειρίδιο.
- Ελέγξτε ότι όλα τα περιγραφόμενα μέρη περιλαμβάνονται.
- Δώστε ιδιαίτερη προσοχή στα μέτρα ασφαλείας!

Εικόνες σελίδες 4-5

ΠΡΙΝ ΤΗΝ ΠΡΩΤΗ ΧΡΗΣΗ

Τοποθετήστε το προϊόν σύμφωνα με τις παρακάτω οδηγίες για βέλτιστη λειτουργία και αποτελέσματα:

- 1 Θέστε σε λειτουργία τον καθαριστή αέρα σε μια κλειστή περιοχή. Κλείστε όλες τις πόρτες, τα παράθυρα και άλλα ανοίγματα που συνδέονται με το εξωτερικό του δωματίου.
- 2 Τοποθετήστε τον καθαριστή αέρα σε μια θέση που δεν περιορίζει τη ροή του αέρα μέσα από το επάνω μέρος της συσκευής.
- 3 Η συσκευή πρέπει να τοποθετηθεί σε επίπεδο δάπεδο που να μπορεί να το στηρίξει.
- 4 Θα πρέπει να υπάρχει τουλάχιστον 30 εκ. χώρος γύρω από τη συσκευή.
- 5 **Αφαιρέστε την πλαστική προστατευτική σακούλα από το φίλτρο πολλαπλών στρώσεων:**
- 5 Τραβήξτε προς τα έξω την υφασμάτινη λαβή για να αφαιρέσετε τη θύρα εισαγωγής αέρα.
- 6 Βγάλτε το φίλτρο πολλαπλών στρώσεων τραβώντας το έξω από τη λαβή.
- 7 Αφαιρέστε την πλαστική προστατευτική σακούλα από το φίλτρο πολλαπλών στρώσεων.
- 8 Επανατοποθετήστε το φίλτρο πολλαπλών στρώσεων στη συσκευή.

ΟΔΗΓΙΕΣ ΛΕΙΤΟΥΡΓΙΑΣ

ΓΙΑ ΝΑ ΕΝΕΡΓΟΠΟΙΗΣΕΤΕ ΤΗ ΣΥΣΚΕΥΗ

- 9 Σύνδεστε τη συσκευή και πατήστε (αγγίξτε και αφαιρέστε) το κουμπί “” για να την ενεργοποιήσετε.

ΣΗΜΕΙΩΣΗ: Θα χρειαστούν περίπου 10 δευτερόλεπτα για τον αισθητήρα να αναλύσει την ποιότητα του αέρα, ενώ κατά τη διάρκεια αυτής της περιόδου το LED φόρτωσης και η λυχνία ποιότητας του αέρα θα αναβοσβήνουν αργά σε λευκό. Κάθε φορά που ενεργοποιείται η συσκευή, η λειτουργία SMART ενεργοποιείται αυτόματα και ο ανεμιστήρας λειτουργεί με χαμηλή ταχύτητα μέχρι να ολοκληρωθεί η ανάλυση της ποιότητας του αέρα.

ΕΞΥΠΝΗ ΛΕΙΤΟΥΡΓΙΑ

- 10 Σε αυτή τη λειτουργία, η συσκευή θα επιλέξει αυτόματα την ταχύτητα του ανεμιστήρα, με βάση το επίπεδο ποιότητας αέρα. Αυτή είναι η προεπιλεγμένη λειτουργία κάθε φορά που είναι ενεργοποιημένη η συσκευή.

ΣΗΜΕΙΩΣΗ: Στη λειτουργία “SMART” η ταχύτητα του ανεμιστήρα δεν μπορεί να αλλάξει χειροκίνητα.

Σχετικά με την ένδειξη ποιότητας αέρα

- 11 Η συσκευή διαθέτει αισθητήρα ποιότητας αέρα που αναλύει την ποιότητα του αέρα.

Η φωτεινή ένδειξη ποιότητας αέρα θα δείξει την ποιότητα του αέρα σε πραγματικό χρόνο μέσω διαφορετικών χρωμάτων φωτός. Όπως φαίνεται παρακάτω:

ΧΡΩΜΑ ΤΩΝ ΛΥΧΝΙΩΝ	PM 2,5 (μg/m ³)	ΠΟΙΟΤΗΤΑ ΑΕΡΑ
Πράσινο	0-12	Πολύ καλή
Κίτρινο	13-35	Καλή
Πορτοκάλι	36-55	Κακή
Κόκκινο	56-150	Πολύ κακή
Μωβ	151-250	Κακή
Καφέ	>250	Πολύ κακή

ΣΗΜΕΙΩΣΗ: Θα χρειαστούν περίπου 10 δευτερόλεπτα ώστε ο αισθητήρας να αναλύσει την ποιότητα του αέρα κάθε φορά που είναι ενεργοποιημένη η συσκευή. Κατά τη διάρκεια αυτής της περιόδου, η λυχνία ποιότητας αέρα θα αναβοσβήνει αργά σε λευκό.

Πολύ υψηλές συνθήκες υγρασίας στο δωμάτιο μπορεί να προκαλέσουν συμπύκνωση στους αισθητήρες. Αυτό θα μπορούσε να επηρεάσει την ακρίβεια των μετρήσεων αισθητήρα.

ΧΕΙΡΟΚΙΝΗΤΗ ΛΕΙΤΟΥΡΓΙΑ

- 12 Αγγίξτε το κουμπί “MODE” για να μεταβείτε στη συσκευή “MANUAL”. Σε αυτή τη λειτουργία, η ταχύτητα του ανεμιστήρα μπορεί να αλλάξει χειροκίνητα αγγίζοντας το ρυθμιστικό ταχύτητας ανεμιστήρα.

ΣΗΜΕΙΩΣΗ: Η ταχύτητα του ανεμιστήρα θα αλλάξει σταδιακά μετά την επιλογή νέας ταχύτητας ανεμιστήρα.

ΛΕΙΤΟΥΡΓΙΑ WIFI

- 13 Αυτή η συσκευή είναι εξοπλισμένη με μια μονάδα WiFi, η οποία επιτρέπει το τηλεχειριστήριο και την πρόσβαση στην πλήρη λειτουργικότητα του συστήματος μέσω της εφαρμογής μας για smartphone. Κατεβάστε την εφαρμογή Wellbeing και ακολουθήστε τις οδηγίες για τη σύνδεση με τη συσκευή σας. Όταν η σύνδεση σταθεροποιηθεί, η ενδεικτική λυχνία WiFi ανάβει.

ΛΕΙΤΟΥΡΓΙΑ ΠΑΙΔΙΚΟΥ ΚΛΕΙΔΩΜΑΤΟΣ ΑΣΦΑΛΕΙΑΣ

- 14 Το παιδικό κλειδωμα μπορεί να ενεργοποιηθεί και να απενεργοποιηθεί πατώντας πατημένο το πλήκτρο On / Off και το κουμπί Mode ταυτόχρονα για 4 δευτερόλεπτα. Αυτή η λειτουργία μπορεί επίσης να ενεργοποιηθεί ή να απενεργοποιηθεί μέσω της εφαρμογής Wellbeing. Όταν ενεργοποιείται το παιδικό κλειδωμα, ο πίνακας ελέγχου της συσκευής δεν μπορεί να αλληλεπιδράσει και ανάβει η ενδεικτική λυχνία Child lock.

ΕΝΔΕΙΞΗ ΑΛΛΑΓΗΣ ΦΙΛΤΡΟΥ

- 15 Η ένδειξη αλλαγής φίλτρου θα ανάψει για να σας υπενθυμίσει την αλλαγή του φίλτρου. Ανατρέξτε στις οδηγίες στην εφαρμογή Wellbeing ή στον ιστότοπο της Electrolux σχετικά με τον τόπο αγοράς των φίλτρων αντικατάστασης. Βεβαιωθείτε ότι ο πλαστικός προστατευτικός σάκος έχει αφαιρεθεί από το φίλτρο αντικατάστασης πριν από τη χρήση. Μετά την αντικατάσταση του φίλτρου, η ένδειξη αλλαγής φίλτρου θα απενεργοποιηθεί αυτόματα.

ΣΗΜΕΙΩΣΗ: Το φίλτρο πολλαπλών στρώσεων δεν μπορεί να πλυθεί, μπορεί να αντικατασταθεί μόνο.

ΛΕΙΤΟΥΡΓΙΑ ΙΟΝΙΣΜΟΥ

- 16 Η λειτουργία ιονισμού μπορεί να ενεργοποιηθεί και να απενεργοποιηθεί μόνο με την εφαρμογή Wellbeing (εφαρμογή smartphone). Όταν ενεργοποιηθεί αυτή η λειτουργία, η ενδεικτική λυχνία ιονισμού ανάβει και η συσκευή παράγει ιόντα για να βελτιώσει την απόδοση της μονάδας και μαζί της την ποιότητα του αέρα του δωματίου.

ΠΡΟΓΡΑΜΜΑΤΙΣΜΕΝΗ ΛΕΙΤΟΥΡΓΙΑ

- 17 Στην εφαρμογή Wellbeing (εφαρμογή smartphone) μπορείτε να ρυθμίσετε διαφορετικά προγράμματα, για παράδειγμα, ότι η ταχύτητα του ανεμιστήρα μειώνεται κατά τη διάρκεια της νύχτας και στη συνέχεια επανέρχεται στην κανονική ταχύτητα κατά τη διάρκεια της ημέρας. Όταν ορίσετε ένα χρονοδιάγραμμα, η ένδειξη χρονοδιαγράμματος στη συσκευή θα ανάβει.

ΦΡΟΝΤΙΔΑ ΚΑΙ ΚΑΘΑΡΙΣΜΑ

Αποσυνδέστε τη συσκευή από την πρίζα πριν από τον καθαρισμό για να αποφύγετε τον κίνδυνο ηλεκτροπληξίας ή πυρκαγιάς.

- 18 Τα πλαστικά μέρη της συσκευής μπορούν να καθαριστούν με ένα στεγνό άνευ ελαίου πανί ή χρησιμοποιώντας μια ηλεκτρική σκούπα με μια μαλακή βούρτσα.
- 19 Το ύφασμα της συσκευής δεν μπορεί να αφαιρεθεί. Καθαρίστε το ύφασμα χρησιμοποιώντας ένα στεγνό άνευ ελαίου πανί ή μια ηλεκτρική σκούπα με μια μαλακή βούρτσα.

20 Η σκόνη που συσσωρεύεται στον αισθητήρα ποιότητας αέρα μπορεί να οδηγήσει σε λανθασμένες ενδείξεις αισθητήρων και να επηρεάσει την απόδοση. Χρησιμοποιήστε μια ηλεκτρική σκούπα με μια μαλακή βούρτσα για να αφαιρέσετε κάθε σκόνη που μπορεί να συσσωρευτεί σε αυτήν την περιοχή. Καθαρίστε με ηλεκτρική σκούπα τουλάχιστον κάθε μήνα.

21 Ποτέ μην χρησιμοποιείτε λειαντικά, σκληρά καθαριστικά ή κερί κατά τον καθαρισμό της μονάδας.

22 ΣΗΜΕΙΩΣΗ: Το φίλτρο πολλαπλών στρώσεων δεν μπορεί να πλυθεί, μπορεί να αντικατασταθεί μόνο.
ΠΡΟΣΟΧΗ! Μην αγγίζετε τη λεπίδα ανεμιστήρα κατά την αφαίρεση του φίλτρου πολλαπλών στρώσεων.

Αποθήκευση

23 Εάν δεν σκοπεύετε να χρησιμοποιήσετε τη συσκευή για μεγάλο χρονικό διάστημα, καλύψτε τη με πλαστικό ή επιστρέψτε τη στο κουτί της.

Απολαύστε μια εξαιρετική εμπειρία καθαρισμού με τον καθαριστή αέρα της σειράς AX9-40 / AX9-60 της Electrolux!

Η Electrolux διατηρεί το δικαίωμα αλλαγής προϊόντων, πληροφοριών και προδιαγραφών χωρίς προειδοποίηση.

ΑΝΤΙΜΕΤΩΠΙΣΗ ΠΡΟΒΛΗΜΑΤΩΝ

ΠΡΟΒΛΗΜΑ	ΛΥΣΗ
Ο καθαριστής αέρα δεν λειτουργεί.	<ul style="list-style-type: none">• Ελέγξτε εάν το βύσμα τροφοδοσίας είναι αποσυνδεδεμένο. Σπρώξτε καλά το βύσμα τροφοδοσίας στην πρίζα.• Ελέγξτε αν η ασφάλεια του σπιτιού έχει καεί ή έχει σπάσει ο διακόπτης. Αντικαταστήστε την ασφάλεια με τύπο χρονικής καθυστέρησης ή επαναφέρετε τον ασφαλειοδιακόπτη.
Ο ανεμιστήρας δεν λειτουργεί.	<ul style="list-style-type: none">• Βεβαιωθείτε ότι η θύρα εισαγωγής αέρα (εικόνα 8) είναι σωστά κλεισμένη και ότι το φίλτρο έχει τοποθετηθεί σωστά και, στη συνέχεια, προσπαθήστε ξανά χρησιμοποιώντας τον καθαριστή.
Η ποιότητα του αέρα δεν βελτιώνεται.	<ul style="list-style-type: none">• Ελέγξτε αν τα παράθυρα ή οι πόρτες είναι ανοιχτά. Κλείστε όλες τις πόρτες, τα παράθυρα και άλλα ανοίγματα που συνδέονται με το εξωτερικό του δωματίου.
Η συσκευή είναι πολύ δυνατή.	<ul style="list-style-type: none">• Βεβαιωθείτε ότι δεν υπάρχουν εμπόδια κοντά στη συσκευή και ότι έχει απόσταση τουλάχιστον 30 cm γύρω από αυτήν για βέλτιστη λειτουργία.
Η ταχύτητα του ανεμιστήρα δεν αλλάζει μετά την επιλογή μιας νέας ταχύτητας ανεμιστήρα.	<ul style="list-style-type: none">• Η ταχύτητα του ανεμιστήρα θα μειωθεί ή θα αυξηθεί σταδιακά, αυτό είναι φυσιολογικό. Εάν δεν αλλάξει μετά από παρατεταμένο χρονικό διάστημα μετά την είσοδο, παρακαλούμε απευθυνθείτε σε εξουσιοδοτημένο συνεργείο της Electrolux για υποστήριξη.
Η συσκευή παράγει μια παράξενη οσμή.	<ul style="list-style-type: none">• Την πρώτη φορά που χρησιμοποιείτε τον καθαριστή, μπορεί να αντιληφθείτε μια οσμή πλαστικού ή βαφής. Αυτό είναι φυσιολογικό, αλλά πρέπει να εξαφανιστεί γρήγορα. Αν η μυρωδιά επιμένει ή αν αισθανθείτε μια μυρωδιά καμένου, αποσυνδέστε τον καθαριστή και απευθυνθείτε σε εξουσιοδοτημένο συνεργείο της Electrolux για υποστήριξη.
Η εφαρμογή δεν λειτουργεί σωστά ή δεν είναι δυνατή η ενσωμάτωση της συσκευής στην εφαρμογή.	<ul style="list-style-type: none">• Επικοινωνήστε με ένα εξουσιοδοτημένο συνεργείο της Electrolux για υποστήριξη σχετικά με το θέμα.
Η λυχνία φόρτωσης αναβοσβήνει γρήγορα κατά τη λειτουργία.	<ul style="list-style-type: none">• Εάν παρουσιαστεί αυτό το πρόβλημα, η μονάδα δεν λειτουργεί κανονικά. Αποσυνδέστε τη συσκευή από την πρίζα και συνδέστε την ξανά μετά από 30 δευτερόλεπτα. Εάν το πρόβλημα παραμένει, απευθυνθείτε σε εξουσιοδοτημένο συνεργείο της Electrolux για υποστήριξη.

Για οποιαδήποτε επιπλέον προβλήματα, επικοινωνήστε με ένα εξουσιοδοτημένο κέντρο σέρβις της Electrolux.

Το λογισμικό στον καθαριστή αέρα βασίζεται εν μέρει σε ελεύθερο και ανοικτού κώδικα λογισμικό. Για να δείτε τις πλήρεις πληροφορίες σχετικά με τα πνευματικά δικαιώματα και τους ισχύοντες όρους άδειας χρήσης, επισκεφθείτε τον ιστότοπο: www.electrolux.com/appliance-supplementary

INFORMACIÓN DE SEGURIDAD

Este MANUAL DE INSTRUCCIONES contiene instrucciones de uso específicas para su modelo. Use la unidad solo como se indica en este MANUAL DE USUARIO. En este manual no se reflejan todas las posibles condiciones y situaciones que se pueden dar. Se recomienda obrar con prudencia y sentido común en la instalación, uso y mantenimiento del aparato.

ADVERTENCIA Para evitar cualquier riesgo de incendio o de descarga eléctrica. No utilice un cable alargador o un adaptador. No quite ninguna patilla del cable eléctrico.

Este aparato puede utilizarse en una fuente de alimentación de 50Hz o 60Hz sin ningún cambio.

No debe, en ningún caso, cortar, retirar o desconectar la toma a tierra del enchufe (véase la figura 24 en la página 5). Para el Reino Unido (véase la figura 25 en la página 5).

No guarde ni use gasolina u otros líquidos o productos inflamables cerca de este o de cualquier otro electrodoméstico. Lea las advertencias relativas a la inflamabilidad y otros riesgos que figuran en las etiquetas de los productos.

No deje que entre agua o cualquier otro líquido o detergente inflamable en el aparato para evitar descargas eléctricas y/o peligro de incendio.

No toque la pala del ventilador cuando retire el filtro.

Seguridad para niños y personas vulnerables

ADVERTENCIA Existe riesgo de sufrir asfixia, lesiones o incapacidad permanente.

Este aparato puede ser utilizado por niños de 8 años en adelante y personas cuyas capacidades físicas, sensoriales o mentales estén disminuidas o que carezcan de la experiencia y conocimientos suficientes para manejarlo, siempre que cuenten con la supervisión o las instrucciones sobre el uso del electrodoméstico y comprendan los riesgos.

No permita a los niños jugar con este aparato.

La limpieza y el mantenimiento no podrán realizarlas niños sin supervisión.

Es necesario mantener alejados a los niños de menos de 3 años salvo que estén bajo supervisión continua.

Mantenga los materiales de embalaje fuera del alcance de los niños.

Información sobre electricidad

ADVERTENCIA Para evitar cualquier riesgo de incendio o de descarga eléctrica.

Si no está seguro de que la toma de corriente está puesta a tierra o protegida con un diferencial, deje que un electricista cualificado instale la toma de corriente de acuerdo con el Reglamento electrotécnico o las normativas locales.

No utilice un cable alargador o un adaptador.

Nunca desenchufe la unidad tirando del cable de alimentación. Sujete el enchufe con firmeza y tire de él.

No pince, doble o ate el cable de alimentación.

No corte ni dañe el cable eléctrico. Si se daña el cable eléctrico, debe sustituirlo solamente un servicio técnico autorizado de Electrolux. Esta unidad no contiene piezas que puedan ser reparadas por el usuario. Para cualquier reparación, acuda siempre a un servicio técnico autorizado de Electrolux.

Si el cable eléctrico sufre algún daño, el fabricante, su servicio técnico o un profesional tendrán que cambiarlo para evitar riesgos.

Asegúrese de que desenchufa la unidad antes de limpiarla para evitar riesgos de descargas o incendios.

Precauciones de seguridad

PRECAUCIÓN Evite lesiones graves o muerte.

No introduzca los dedos ni otros objetos en la salida de aire ni en la rejilla frontal del aparato.

No encienda ni apague la unidad desenchufando el cable eléctrico ni desconectando la corriente en el cuadro eléctrico.

En caso de fallo de funcionamiento (chispas, olor a quemado, etc.), apague inmediatamente el aparato, desconecte el cable eléctrico y llame a un servicio técnico autorizado de Electrolux.

No utilice la unidad con las manos mojadas.

No tire del cable eléctrico.

PRECAUCIÓN Evite lesiones o daños a la unidad u otros objetos.

No dirija el flujo de aire a chimeneas u otras fuentes de calor, ya que podría causar llamaradas.

No se suba al aparato ni coloque objetos sobre él.

No cuelgue objetos del aparato.

No coloque contenedores con líquidos sobre el aparato.

Desenchufe la unidad de la fuente de alimentación cuando no vaya a utilizarla durante un período prolongado de tiempo.

Utilice el aparato con el filtro de aire.

No obstruya ni cubra la rejilla de entrada, el área de salida ni los orificios de descarga.

Asegúrese de que cualquier equipo eléctrico/electrónico esté a 30 cm de la unidad.

DESECHO



Este símbolo que aparece en el producto o en su embalaje indica que este producto no debe tratarse como residuo doméstico.

www.aeg.com

Para reciclar su producto, llévalo a un punto de recogida oficial o a un centro de servicio Electrolux, donde se retirará y reciclará la batería y las piezas eléctricas de forma segura y profesional. Siga las normas de su país en materia de recogida de baterías recargables y productos eléctricos.

ESPAÑOL

Gracias por elegir el purificador de aire Electrolux AX9-40/AX9-60.

Use siempre accesorios y piezas de repuesto originales para lograr los mejores resultados. Este producto se ha diseñado pensando en el medio ambiente. Todas las piezas de plástico tienen marcas para su reciclaje.

ANTES DE COMENZAR

- Lea atentamente este manual.
- Compruebe que todas las piezas descritas están incluidas.
- Preste especial atención a las precauciones de seguridad.

Imagen de páginas 4-5

ANTES DEL PRIMER USO

Coloque el producto de acuerdo con las instrucciones siguientes para un funcionamiento y resultados óptimos:

- 1 Utilice el filtro de aire en un área cerrada. Cierre las puertas, ventanas y demás aberturas al exterior de la habitación.
 - 2 Coloque el filtro de aire en un lugar donde no se restrinja el flujo de aire a través de la parte superior del aparato.
 - 3 El aparato debe colocarse sobre un suelo nivelado que pueda soportarlo.
 - 4 Debe haber un mínimo de 30 cm de espacio libre alrededor del aparato.
- Retire la bolsa protectora de plástico del filtro multicapa:**
- 5 Tire del asa de tela hacia afuera para quitar la puerta de entrada de aire.
 - 6 Extraiga el filtro multicapa tirando de él por la empuñadura.
 - 7 Retire la bolsa protectora de plástico del filtro multicapa.
 - 8 Vuelva a instalar el filtro multicapa en el aparato.

INSTRUCCIONES DE USO

PARA ENCENDER EL APARATO

- 9 Enchufe el aparato y pulse (toque y suelte) el botón "⊕" para encenderlo.

NOTA: El sensor tardará unos 10 segundos en analizar la calidad del aire. Durante este tiempo el LED de carga y la luz de calidad del aire se

iluminarán lentamente en blanco. Cada vez que se enciende el aparato, el modo SMART se activa automáticamente y el ventilador funciona a baja velocidad hasta que se completa el análisis de la calidad del aire.

MODO SMART

- 10 En este modo, el aparato elegirá automáticamente la velocidad del ventilador en función del nivel de calidad del aire. Este es el modo predeterminado cada vez que se enciende el aparato.

NOTA: En el modo "SMART", la velocidad del ventilador no puede modificarse manualmente.

Sobre la luz de calidad del aire

- 11 El aparato tiene un sensor de calidad de aire que analiza la calidad del aire.

La luz de calidad del aire mostrará la calidad del aire en tiempo real a través de diferentes colores de luz. Se muestra a continuación:

COLOR DE LA LUZ	PM 2,5 ($\mu\text{g}/\text{m}^3$)	CALIDAD DEL AIRE
Verde	0-12	Muy buena
Amarillo	13-35	Buena
Naranja	36-55	Mala
Rojo	56-150	Muy mala
Púrpura	151-250	Mala
Granate	>250	Muy mala

NOTA: El sensor tarda unos 10 segundos en analizar la calidad del aire cada vez que se enciende el aparato. Durante este tiempo, la luz de calidad del aire se iluminará lentamente en blanco.

- 12 Las condiciones de humedad muy altas en la habitación pueden producir condensación en los sensores. Esto podría afectar a la precisión de las lecturas del sensor.

MODO MANUAL

Pulse la tecla "MODE" para cambiar el aparato al modo "MANUAL". En este modo, la velocidad del ventilador se puede cambiar manualmente tocando el control deslizante Velocidad del ventilador.

NOTA: La velocidad del ventilador cambiará gradualmente después de seleccionar una nueva velocidad de ventilador.

FUNCIÓN WIFI

- 13 Este aparato está equipado con un módulo WiFi, que permite el control remoto y el acceso a todas las funciones del sistema a través de nuestra aplicación para smartphones. Descargue nuestra aplicación Wellbeing y siga las instrucciones para conectarla a su aparato. Cuando se establece la conexión, el indicador WiFi se ilumina.

FUNCIÓN DE BLOQUEO PARA NIÑOS

- 14 El bloqueo infantil puede activarse y desactivarse pulsando simultáneamente durante 4 segundos las teclas On/Off y Mode. Esta función también puede activarse o desactivarse a través de la aplicación Wellbeing. Cuando se activa el bloqueo infantil, no se puede interactuar con el panel de control del aparato y se enciende el indicador de bloqueo infantil.

INDICADOR DE CAMBIO DE FILTRO

- 15 El indicador de cambio de filtro se encenderá para recordarle que debe cambiar el filtro. Consulte las instrucciones de la aplicación Wellbeing o el sitio web de Electrolux para saber dónde comprar filtros de repuesto. Asegúrese de que la bolsa protectora de plástico se retire del filtro de repuesto antes de usarla. Después de reemplazar el filtro, el indicador de cambio de filtro se apagará automáticamente.

NOTA: El filtro multicapa no se puede lavar, solo se puede sustituir.

FUNCIÓN DE IONIZADOR

- 16 La función de ionizador solo puede activarse y desactivarse utilizando la aplicación Wellbeing (aplicación para smartphones). Cuando se activa esta función, el indicador del ionizador se enciende y el aparato genera iones para mejorar el rendimiento de la unidad y con ello la calidad del aire de la sala.

FUNCIÓN DE PROGRAMACIÓN

- 17 En la aplicación Wellbeing (aplicación para teléfonos inteligentes) se pueden establecer diferentes horarios, por ejemplo, que la velocidad del ventilador disminuya durante la noche y luego vuelva a la velocidad normal durante el día. Cuando se establece un horario, el indicador de horario en el aparato se encenderá.

MANTENIMIENTO Y LIMPIEZA

Desenchufe el aparato antes de limpiarlo para evitar descargas eléctricas o incendios.

- 18 Las partes plásticas del aparato se pueden limpiar con un paño seco sin aceite o con una aspiradora con un cepillo suave.
- 19 El tejido del aparato no se puede quitar. Limpie la tela con un paño seco sin aceite o una aspiradora con un cepillo suave.
- 20 El polvo acumulado en el sensor de calidad del aire puede dar lugar a lecturas incorrectas del sensor y afectar a su rendimiento. Utilice una aspiradora con un cepillo suave para eliminar el polvo que pueda acumularse en esta área. aspire por lo menos una vez al mes.
- 21 No utilice nunca productos de limpieza abrasivos o duros, ni cera para limpiar la unidad.

22 **NOTA:** El filtro multicapa no se puede lavar, solo se puede sustituir.

PRECAUCIÓN No toque la pala del ventilador cuando retire el filtro multicapa.

Almacenamiento

23 Si no piensa utilizar el aparato durante mucho tiempo, cúbralo con plástico o devuélvalo a su caja de cartón.

Disfrute de una gran experiencia de limpieza con su purificador de aire Electrolux AX9-40/AX9-60.

Electrolux se reserva el derecho de modificar los productos, la información y las especificaciones sin previo aviso.

RESOLUCIÓN DE PROBLEMAS

PROBLEMA	SOLUCIÓN
El purificador de aire no funciona.	<ul style="list-style-type: none"> • Compruebe si el enchufe está desconectado. Encaje el enchufe firmemente en la toma de corriente. • Compruebe si el fusible de la casa está quemado o si se ha disparado el disyuntor. Reemplace el fusible con un tipo de retardo de tiempo o reajuste el disyuntor.
El ventilador no funciona.	<ul style="list-style-type: none"> • Asegúrese de que la puerta de entrada de aire (imagen 8) esté cerrada correctamente y que el filtro esté instalado correctamente, y vuelva a intentarlo con el purificador.
La calidad del aire no mejora.	<ul style="list-style-type: none"> • Compruebe si las ventanas o puertas están abiertas. Cierre las puertas, ventanas y demás aberturas al exterior de la habitación.
El aparato es muy ruidoso.	<ul style="list-style-type: none"> • Asegúrese de que no haya obstáculos cerca del aparato y de que tenga un mínimo de 30 cm de espacio libre a su alrededor para un funcionamiento óptimo.
La velocidad del ventilador no cambia después de seleccionar una nueva velocidad de ventilador.	<ul style="list-style-type: none"> • La velocidad del ventilador disminuirá o aumentará gradualmente, esto es normal. Si no cambia después de un período prolongado de tiempo después del ajuste, póngase en contacto con un servicio técnico autorizado de Electrolux para obtener ayuda.
El aparato produce un olor extraño.	<ul style="list-style-type: none"> • La primera vez que utilice el purificador, es posible que perciba un olor a plástico o a pintura. Esto es normal, pero debería desaparecer rápidamente. Si el olor persiste o si siente un olor a quemado, desconecte el purificador y acuda a un servicio técnico autorizado de Electrolux para obtener ayuda.
La aplicación no funciona correctamente o no es posible instalar el aparato en la aplicación.	<ul style="list-style-type: none"> • Póngase en contacto con un servicio técnico autorizado de Electrolux para obtener ayuda sobre el tema.
El LED de carga parpadea rápidamente durante el funcionamiento.	<ul style="list-style-type: none"> • Si se produce este problema, la unidad no funciona normalmente. Desenchufe la unidad de la toma de corriente y vuelva a enchufarla después de 30 segundos. Si el problema persiste, póngase en contacto con un servicio técnico autorizado de Electrolux para obtener ayuda.
<p>Para cualquier otro problema, póngase en contacto con un centro de servicio autorizado de Electrolux.</p>	

El software en el purificador de aire se basa en parte en software libre y de código abierto. Para ver la información completa sobre los derechos de autor y los términos de licencia aplicables, visite: www.electrolux.com/appliance-supplementary

TURVALLISUUSTIEDOT

Tämä KÄYTTÖOHJE sisältää laitteesi mallikohtaisia ohjeita. Käytä laitetta ainoastaan tässä käyttöohjeessa neuvotulla tavalla. Nämä ohjeet eivät kuvaa kaikkia mahdollisia olosuhteita ja tilanteita. Laitteiden asennuksessa, käytössä ja ylläpidossa on käytettävä tervettä järkeä ja yleistä varovaisuutta.

VAROITUS! Varo tulipalo- ja sähköiskuvaaraa. Älä käytä jatkojohtoa tai sovitinta. Älä poista virtajohdosta pistokkeen piikkejä.

Tätä laitetta voidaan käyttää 50 Hz:n tai 60 Hz:n verkkovirralla ilman muutoksia.

Älä missään tapauksessa leikkaa, poista tai ohita maadoituspiikkiä (katso kuvaa 24 sivulta 5). Iso-Britannia (katso kuvaa 25 sivulta 5).

Älä säilytä tai käytä bensiiniä tai muita syttyviä höyryjä ja nesteitä tämän tai muiden laitteiden lähellä. Lue syttyvyyttä koskevat tuoteselosteet ja muut varoitukset.

Älä päästä laitteeseen vettä tai muuta nestettä tai syttyvää pesuainetta sähköiskun ja/tai tulipalon vaaran välttämiseksi.

Älä koske tuulettimen siipeen, kun irrotat suodatinta.

Lasten ja suojattomien henkilöiden turvallisuus

VAROITUS! Tukehtumis- tai henkilövamman tai pysyvän vammautumisen vaara.

Lapset, jotka ovat 8-vuotiaita tai yli, tai henkilöt, joilla on fyysisiä, aistillisia tai henkisiä puutteita tai puutteellinen kokemus ja tuntemus, voivat käyttää tätä laitetta ainoastaan, jos heitä on valvottu tai ohjattu laitteen turvallisessa käytössä ja he ymmärtävät laitteen käyttöön liittyvät vaarat.

Lapset eivät saa leikkiä laitteella.

Lapset eivät saa suorittaa puhdistusta tai huoltoa ilman valvontaa

Alle 3-vuotiaat lapset tulee pitää kaukana laitteesta, ellei heitä valvota jatkuvasti.

Pidä kaikki pakkausmateriaalit lasten ulottumattomissa.

Sähkötekniisiä tietoja

VAROITUS! Varo tulipalo- ja sähköiskuvaaraa.

Jos et ole varma, onko pistorasia maadoitettu kunnolla tai suojattu sulakkeella tai suojakatkaisijalla, asennuta pätevällä sähköasentajalla soveltuvien sähköasennusmäärysten mukainen pistorasia.

Älä käytä jatkojohtoa tai sovitinta.

Älä koskaan irrota laitteen pistoketta pistorasiasta johdosta vetämällä. Pidä aina hyvin kiinni pistokkeesta ja vedä se suoraan irti pistorasiasta.

Varmista, ettei virtajohto jää puristuksiin, taitu tai mene solmuun.

Älä leikkaa tai vahingoita virtajohtoa. Jos virtajohto vahingoittuu, sen saa vaihtaa vain valtuutettu Electrolux-huoltohenkilö. Tämä laite ei sisällä käyttäjän huolettavissa olevia osia. Ota aina yhteyttä valtuutettuun Electrolux-huoltoliikkeeseen laitteen korjaamiseksi.

Jos virtajohto vaurioituu, sen saa vaaratilanteiden välttämiseksi vaihtaa vain valmistaja, huoltoliike tai vastaava ammattitaitoinen henkilö.

Irrota laitteen pistoke sähköverkosta ennen puhdistusta sähköiskujen tai tulipalon välttämiseksi.

Turvallisuusohjeet

HUOMAUTUS! Varo vakavien henkilövahinkojen tai kuolemanvaaraa.

Älä työnnä sormia tai esineitä ilmanpoistoalueelle tai laitteen etusäleikköön.

Älä käynnistä tai pysäytä laitetta irrottamalla virtajohdon tai kytkemällä virran pois päältä sähkötaulusta.

Mikäli toimintahäiriöitä (kipinöitä, palaneen hajua, jne.) esiintyy, lopeta käyttö välittömästi, irrota virtajohto ja ota yhteyttä valtuutettuun Electrolux-huoltoliikkeeseen.

Älä käytä laitetta märillä käsillä.

Älä vedä virtajohdosta.

HUOMAUTUS! Varo henkilövahinkoja ja laitteen tai muun omaisuuden vahingoittamista.

Älä kohdista ilmvirtaa takkoihin tai muihin lämpölähteisiin, sillä vaarana on tulipalo.

Älä kiipeä tai aseta esineitä laitteen päälle.

Älä ripusta laitteeseen esineitä.

Älä sijoita nesteellä täytettyjä astioita laitteen päälle.

Katkaise virtalähteestä laitteen virta, jos laitetta ei käytetä pitkään aikaan.

Käytä laitetta vain ilmansuodattimen ollessa paikallaan.

Älä tuki tai peitä ilmanottoaukkoja, ilmanpoistoaluetta ja -aukkoja.

Varmista, että muut sähkö-/elektroniikkalaitteet ovat 30 cm:n päässä laitteesta.

HÄVITTÄMINEN



Laitteessa tai sen pakkauksessa oleva symboli ilmaisee, että tuotetta ei voi käsitellä tavallisena kotitalousjätteenä.

Jos haluat kierrättää tuotteen, vie se viralliseen keräyspisteeseen tai Electroluxin valtuutettuun huoltoliikkeeseen, joka voi poistaa ja kierrättää akun ja sähköosat turvallisesti ja ammattimaisesti. Noudata maasi sääntöjä liittyen sähkölaitteiden ja akkujen erilliseen keräykseen.

SUOMALAINEN

Kiitos Electrolux-kodinkoneen hankinnastaja ja AX9-40/AX9-60 valinnasta.

Käytä aina alkuperäisiä varaosia saadaksesi parhaat tulokset. Laite on suunniteltu ympäristöä ajatellen. Kaikki muoviosat on merkitty kierrätystä varten.

KÄYTTÖOHOTTO

- Lue nämä ohjeet huolellisesti.
- Tarkista, että kaikki kuvatut osat on toimitettu.
- Kiinnitä erityistä huomiota turvallisuusohjeisiin!

Kuva sivu 4-5

ENNEN ENSIKÄYTTÖÄ

Sijoita tuote alla olevien ohjeiden mukaan optimaalisen suorituskyvyn saavuttamiseksi.

- 1 Parhaiden tulosten saamiseksi tulee ilmapuhdistinta käyttää suljetussa huoneessa. Sulje kaikki ovet, ikkunat ja muut huoneen aukot.
- 2 Laita ilmapuhdistin paikkaan, jossa laitteen päältä kulkeva ilmapuhdus ei esty.
- 3 Laite pitää asettaa tasaiselle lattialle, joka kantaa sen.
- 4 Laitteen ympärillä pitää olla vähintään 30 cm tyhjää tilaa.

Muovisen suojapussin poistaminen monikerrossuodattimesta

- 5 Vedä kangasvedintä ulospäin ilmanoton takasuojuksen irrottamiseksi.
- 6 Poista monikerrossuodatin tarttumalla suodattimen kahviin ja vetämällä se ulos.
- 7 Poista muovinen suojapussi monikerrossuodattimesta.
- 8 Asenna monikerrossuodatin.

KÄYTTÖOHJEET

LAITTEEN KÄYNNISTÄMINEN

- 9 Kytke laitteen pistoke pistorasiaan ja kosketa "ON" -painiketta, jotta laite kytkeytyy päälle. Kestää noin 10 sekuntia, että laite käynnistyy jolloin se käy hitaalla puhaltimen nopeudella ja latauksen merkkivalo sykkii. Laite siirtyy "SMART"-tilaan, joka on oletusasetus.

SMART-TILA

- 10 Aina, kun laite käynnistetään, se palautuu "SMART"-tilaan, joka on oletusasetus. Tässä tilassa laite valitsee puhaltimen nopeuden automaattisesti ilmanlaadun perusteella. **HUOMAA:** "SMART"-tilassa ei puhaltimen nopeutta voi muuttaa manuaalisesti.

ILMANLAADUN VALOSTA

- 11 Laitteessa on ilmanlaatua analysoiva ilmanlaadun tunnistin. Ilmanlaadun valo osoittaa reaaliaikaisen ilmanlaadun erivärisellä valolla alla näkyvällä tavalla:

VALON VÄRI	PM 2.5(µg/m³)	ILMANLAATU
Vihreä	0-12	Erittäin hyvä
Keltainen	13-35	Hyvä
Oranssi	36-55	Heikko
Punainen	56-150	Erittäin heikko
Violetti	151-250	Huono
Punaruskea	>250	Erittäin huono

HUOMAA: Anturilta kestää noin 10 sekuntia analysoida ilmanlaatu aina, kun laite käynnistetään. Tänä aikana, ilmanlaadun valo sykkii hitaasti valkoisena. Erittäin kostea huoneilma saattaa aiheuttaa kondensaatiota sensoreihin, mikä voi vaikuttaa lukemien tarkkuuteen.

MANUAALITILA

- 12 Kosketa "MODE"-painiketta, jotta laite siirtyy manuaalitilaan. Tässä tilassa puhaltimen nopeutta voi muuttaa manuaalisesti puhaltimen nopeuden liukusäädintä koskettamalla. **HUOMAA:** Puhaltimen nopeus muuttuu asteittain uuden nopeuden valitsemisen jälkeen.

WIFI-TOIMINTO

- 13 Tämä laite on varustettu WiFi moduulilla, jonka avulla laite voidaan yhdistää internetiin langattoman reitittimen kautta. Tutustu pikaoppaaseen tai lataa Wellbeing App (älypuhelinsovellus) saadaksesi tietää, miten laite yhdistetään internetiin ja tarkempia tietoja. Kun laite on yhdistetty internetiin, WiFi merkkivalo

palaa.

LAPSILUKKO

- 14 Lapsilukko voidaan aktivoida tai deaktivoida vain käyttämällä Wellbeing-mobiilisovellusta, kun laite on yhdistetty internetiin. Kun lapsilukko on aktivoitu, lapsilukon merkkivalo palaa eikä laitteen asetuksia voi muuttaa käyttöpaneelista.

SUODATTIMEN VAIHTOTARPEEN

ILMAISIN

- 15 Suodattimen vaihtotarpeen ilmaisिन palaa, kun suodatin pitää vaihtaa. Lue lisää kohdasta "Muovisen suojauspussin poistaminen monikerrossuodattimesta" suodattimen vaihtamiseksi. Kun suodatin on vaihdettu, suodattimen vaihtotarpeen ilmaisін sammuu automaattisesti.

HUOMAA: Monikerrossuodatinta ei voi pestä, sen voi vain vaihtaa.

IONISOIJAN MERKKIVALO

- 16 Ionisoija voidaan aktivoida ja deaktivoida vain käyttäen Wellbeing appia (älypuhelinsovellus). Kun toiminta aktivoidaan, ionisoija merkkivalo palaa. Tässä toiminnassa laite tuottaa ioneita huoneen ilmanlaadun parantamiseksi.

AJASTUSTOIMINTO

- 17 Wellbeing -sovelluksessa (älypuhelinsovellus) voidaan asettaa eri aikatauluja, esimerkiksi puhaltimen nopeutta voi vähentää yön ajaksi ja palauttaa normaaliin nopeuteen päivän ajaksi. Kun aikataulu on asetettu, laitteessa oleva ajastimen merkkivalo syttyy.

HOITO JA PUHDISTUS

Irrota laitteen pistoke pistorasiasta ennen puhdistusta sähköisku- tai tulipalovaaran estämiseksi.

- 18 Kotelon ja etupinnan muoviosat voi puhdistaa öljyttömällä liinalla tai pestä liinalla, joka on kostutettu lämpimän veden ja miedon astianpesuaineen liuokseen.

- 19 Kotelossa olevaa kangasta ei voi poistaa. Kankaan saa imuroida pehmeäharjaisella suulakkeella.

- 20 Pölyn kertyminen ilmanlaadun tunnistimeen saattaa aiheuttaa virheellisiä arvioita ilmanlaadusta ja vaikuttaa laitteen toimintaan. Imuroi pöly ilmanlaadun tunnistimen päältä pehmeä harjaisella suulakkeella vähintään kerran kuukaudessa.

- 21 Älä koskaan käytä voimakkaita puhdistusaineita, vahaa tai kiillotusainetta kotelon etuosaan.

- 22 **HUOMAA:** Monikerrossuodatinta ei voi pestä, sen voi vain vaihtaa.

HUOMAUTUS! Älä koske tuulettimen siipeen, kun irrotat monikerrossuodattimen.

Varastointi

- 23** Jos et aio käyttää laitetta pitkään aikaan, peitä se muovilla tai palauta se pakkauslaatikkoon.

Nauti mukavasta ja puhtaasta sisäilmasta Electrolux-ilmanpuhdistimella AX9-40/ AX9-60!

Electrolux pidättää oikeuden muuttaa tuotteita, tietoja ja teknisiä tietoja ilman ennakoilmoitusta.

VIANMÄÄRITYS

ONGELMA	KORJAUSTOIMENPIDE
Ilmanpuhdistin ei toimi.	<ul style="list-style-type: none">• Tarkista, onko pistoke irti pistorasiasta. Paina pistoke hyvin pistorasiaan.• Sähkötaulun sulake on palanut tai suojakatkaisija lauennut. Vaihda sulake samantyyppiseen tai nollaa piirikatkaisin.
Tuuletin ei toimi.	<ul style="list-style-type: none">• Jos ilmanottosuojusta tai monikerrossuodatinta ei ole asennettu oikein, tuuletin ei toimi. Asenna monikerrossuodatin uudestaan ja varmista, että ilmanottosuojaus on kunnolla kiinni.
Ilmanlaatu ei parane.	<ul style="list-style-type: none">• Tarkista, ovatko ikkunat tai ovet auki. Sulje kaikki ovet, ikkunat ja muut huoneen aukot.
Ilmanpuhdistin pitää kovaa ääntä.	<ul style="list-style-type: none">• Tarkista, että laitteen ympärillä on vähintään 30 cm tyhjää tilaa.
Puhaltimen nopeus ei muutu nopeuden valitsemisen jälkeen.	<ul style="list-style-type: none">• On normaalia, että puhaltimen nopeus vaihtuu asteittain uuden nopeuden valitsemisen jälkeen. Jos muutosta ei kuitenkaan tapahdu pitkään aikaan, ota yhteys Electroluxin valtuuttamaan huoltoyhtiöön.
Laitteesta tulee kummallista hajua.	<ul style="list-style-type: none">• Ensimmäisellä käyttökerralla laitteesta voi tulla muovin tai maalin hajua. Tämä on normaalia ja haju häviää pian. Jos haju ei lähde tai haistat palaneen hajua, irrota pistoke ja ota yhteys Electroluxin valtuuttamaan huoltoyhtiöön.
Mobiilisovellus ei toimi tai et saa yhdistettyä laitetta sovellukseen.	<ul style="list-style-type: none">• Ota yhteys Electroluxin valtuuttamaan huoltoyhtiöön saadaksesi apua.
Latausvalo vilkkuu nopeasti käytön aikana.	<p>Laite ei toimi normaalisti. Irrota pistoke pistorasiasta ja laita se takaisin 30 sekunnin kuluttua. Jos ongelma ei korjaannu, ota yhteys Electroluxin valtuuttamaan huoltoyhtiöön.</p>
Jos ilmenee ongelmia, ota yhteyttä valtuutettuun Electrolux-huoltoon.	

Ilmanpuhdistimen ohjelmisto perustuu osittain vapaaseen ja avoimeen lähdekoodiin. Jos haluat nähdä tekijänoikeustiedot ja sovellettavat käyttöehdot kokonaisuudessaan, käy osoitteessa:

www.electrolux.com/appliance-supplementary

INFORMATION DE SÉCURITÉ

Ce MANUEL DE L'UTILISATEUR fournit des instructions de fonctionnement spécifiques à votre modèle. N'utilisez l'appareil que selon les directives données dans ce MANUEL DE L'UTILISATEUR. Ces instructions n'ont pas pour objectif de couvrir toutes les conditions et situations pouvant se produire. Tout appareil doit être installé, utilisé et entretenu avec le bon sens et les précautions s'imposant dans ce domaine.

ATTENTION ! Évitez les risques liés à un incendie ou à un choc électrique. N'utilisez pas de rallonge ni de prise adaptateur. Ne retirez pas de broche sur le câble d'alimentation.

Cet appareil peut être utilisé avec une alimentation électrique de 50 Hz ou 60 Hz sans être modifié.

Ne coupez, retirez ou court-circuitez la broche de terre en aucune circonstance (voir illustration 24 page 5). Pour le R-U (voir illustration 25 page 5).

Ne stockez et n'utilisez pas d'essence ni aucun autre produit inflammable à proximité de cet appareil ou de tout autre dispositif. Lisez les étiquettes produit relatives à la combustibilité ainsi que tous les autres avertissements.

Ne laissez pas d'eau, de liquide ou autre détergent inflammable pénétrer dans l'appareil pour éviter tout choc électrique et / ou tout risque d'incendie.

Ne touchez pas la pale du ventilateur en retirant le filtre.

Sécurité des enfants et des personnes vulnérables

AVERTISSEMENT ! Risque de suffocation, de blessure ou d'invalidité permanente.

Cet appareil peut être utilisé par des enfants de 8 ans et plus et par des personnes aux capacités physiques, sensorielles et physiques réduites ou manquant d'expérience et de connaissances, à condition qu'ils soient surveillés ou qu'ils aient reçu les directives relatives à l'utilisation sécurisée de l'appareil et qu'ils comprennent les dangers en découlant.

Les enfants ne doivent pas jouer avec l'appareil.

L'appareil ne doit être ni nettoyé ni entretenu sans supervision par des enfants.

Les enfants de moins de 3 ans doivent être tenus éloignés de l'appareil, sauf s'ils font l'objet d'une surveillance permanente.

Gardez les emballages hors de portée des enfants.

Informations électriques

AVERTISSEMENT ! Évitez les risques liés à un incendie ou à un choc électrique.

Si vous n'êtes pas sûr(e) que la prise de courant est mise à la terre de manière appropriée ou protégée par un fusible temporisé ou par un disjoncteur, faites installer la bonne prise par un électricien qualifié selon le Code National d'Électricité et selon les codes et décrets locaux applicables.

N'utilisez pas de rallonge ni de prise adaptateur.

Ne débranchez jamais l'unité en tirant sur le câble d'alimentation. Tenez la prise fermement et ôtez-la du réceptacle en tirant.

Ne coincez, pliez, nouez pas le câble d'alimentation.

Ne coupez et n'endommagez pas le câble d'alimentation. Si le câble d'alimentation est endommagé, il ne doit être remplacé que par un réparateur Electrolux agréé. Cette unité ne contient pas de composants pouvant être entretenus par l'utilisateur. Contactez toujours un réparateur Electrolux agréé pour toute réparation.

Si le câble d'alimentation est endommagé, il doit être remplacé par le fabricant, son agent de service ou par une personne ayant la même qualification pour éviter tout danger.

Assurez-vous de débrancher l'unité avant de la nettoyer pour éviter tout risque de choc électrique ou d'incendie.

Précautions de sécurité

ATTENTION ! Pour éviter des blessures graves ou des décès :

Ne mettez pas vos doigts ou des objets dans la zone d'écoulement de l'air ou la grille avant de l'appareil.

Ne mettez pas l'appareil en marche ou ne l'arrêtez pas en tirant sur le cordon d'alimentation ou en coupant le courant sur le boîtier électrique.

En cas de mauvais fonctionnement (étincelles, odeur de brûlé, etc.), arrêtez immédiatement l'appareil, déconnectez le cordon d'alimentation et faites à appel à un réparateur agréé par Electrolux.

N'utilisez jamais l'appareil avec les mains mouillées.

Ne tirez pas sur le cordon d'alimentation.

ATTENTION ! Pour éviter des blessures ou l'endommagement de l'appareil ou d'autres éléments :

Ne dirigez pas le flux d'air sur des cheminées ou d'autres sources de chaleur car cela peut provoquer des flambées.

Ne montez pas sur l'appareil et ne posez pas d'objets dessus.

N'accrochez pas d'objets à l'appareil.

Ne posez pas de récipients contenant des liquides sur l'appareil.

Débranchez l'appareil quand vous prévoyez de ne pas l'utiliser pendant une période prolongée.

Faites fonctionner l'appareil avec le filtre à air en place.

N'obstruez pas ou ne couvrez pas la grille d'entrée, la zone d'écoulement ou les ports de sortie.

Assurez-vous que tout équipement électrique/électronique est placé à une distance minimum de 30 cm de l'appareil.

MISE AU REBUT



Ce symbole sur le produit ou sur son emballage indique que le produit ne doit pas être traité comme une ordure ménagère.

Pour recycler votre produit, emmenez-le dans un point de collecte officiel ou rapportez-le au service après-vente Electrolux, qui pourra retirer et recycler la batterie et les composants électriques de façon sûre et professionnelle. Respectez les réglementations de votre pays concernant la collecte séparée des produits électriques et des batteries rechargeables.

FRANÇAIS

Merci d'avoir choisi le purificateur d'air d'Electrolux AX9-40/AX9-60.

Utilisez toujours des accessoires et pièces de rechange originaux afin d'obtenir les meilleurs résultats. Ce produit est conçu dans le respect de l'environnement. Tous les composants plastiques sont identifiés à des fins de recyclage.

AVANT DE DÉMARRER

- Lisez ce manuel avec attention.
- Vérifiez que toutes les pièces décrites sont présentes.
- Prêtez tout particulièrement attention aux mesures de sécurité !

Figure page 4-5

AVANT LA PREMIÈRE UTILISATION

Placez le produit selon les instructions ci-dessous pour un fonctionnement et des résultats optimaux :

- 1 Utilisez le purificateur d'air dans un endroit fermé. Fermez toutes les portes, fenêtres et autres ouvertures sur l'extérieur.
- 2 Placez le purificateur d'air à un endroit ne limitant par le flux d'air passant par le haut de l'appareil.
- 3 L'appareil doit être placé sur une surface plate pouvant supporter son poids.
- 4 Il doit exister un espace libre d'au moins 30 cm autour de l'appareil.

Retirez le sac de protection en plastique du filtre multicouche.

- 5 Tirez la poignée en tissu vers l'extérieur pour retirer le volet d'entrée d'air.
- 6 Retirez le filtre multicouche en le tirant par la poignée.

7 Retirez le sac de protection en plastique du filtre multicouche.

8 Réinstallez le filtre multicouche dans l'appareil.

INSTRUCTIONS D'UTILISATION

POUR ALLUMER L'APPAREIL

9 Branchez l'appareil et appuyez sur le bouton «  » (touchez puis relâchez) pour l'allumer.

REMARQUE : le capteur prendra environ 10 secondes pour analyser la qualité de l'air. Pendant ce temps la DEL de chargement ainsi que le témoin de qualité de l'air clignoteront lentement en blanc. À chaque fois que l'appareil est allumé, le mode SMART est automatiquement activé et le ventilateur tourne à basse vitesse jusqu'à ce que l'analyse de la qualité de l'air soit terminée.

MODE SMART

10 Dans ce mode, l'appareil choisit la vitesse de ventilation automatiquement en fonction de la qualité de l'air. C'est le mode par défaut à chaque fois que l'appareil est allumé.

REMARQUE : en mode « SMART », la vitesse du ventilateur ne peut pas être modifiée manuellement.

À propos du témoin de qualité de l'air

11 L'appareil possède un capteur de qualité de l'air qui analyse la qualité de l'air.

Le témoin de qualité d'air indique, par ses couleurs changeantes, la qualité de l'air à chaque instant. Comme illustré ci-dessous :

COULEUR DU TÉMOIN	PM 2,5 ($\mu\text{g}/\text{m}^3$)	QUALITÉ DE L'AIR
Vert		Très bonne
Jaune	13-35	Bonne
Orange	36-55	Médiocre
Rouge	56-150	Très médiocre
Violet	151-250	Mauvaise
Marron	>250	Très mauvaise

REMARQUE : l'appareil procède à l'analyse de la qualité de l'air chaque fois qu'il est mis en service ; cette opération exige environ 10 secondes. Pendant ce temps, le témoin de qualité de l'air clignote lentement en blanc.

Un fort niveau d'humidité dans la pièce pourra générer de la condensation dans les capteurs, ce qui peut affecter la précision des relevés.

MODE MANUEL

12 Appuyez sur la touche MODE pour faire passer l'appareil en mode MANUEL. Dans ce mode, la vitesse du ventilateur peut être modifiée manuellement en touchant le curseur correspondant.

REMARQUE : la vitesse changera graduellement après sélection d'une nouvelle vitesse de ventilateur.

FONCTION WIFI

13 Cet appareil est équipé d'un module WiFi qui permet un contrôle à distance et un accès à la totalité des fonctions du système via notre appli sur smartphone. Téléchargez notre appli Wellbeing et suivez les instructions pour savoir comment connecter le module à votre appareil. Lorsque la connexion est établie, le voyant WiFi s'allume.

FONCTION VERROU DE SÉCURITÉ ENFANT

14 Le verrou de sécurité enfant peut être activé et désactivé par un appui long sur la touche Marche / Arrêt et sur la touche Mode simultanément pendant 4 secondes. Cette fonction peut aussi être activée ou désactivée via l'appli Wellbeing. Lorsque le verrou enfant est activé, il est impossible d'interagir avec le bandeau de commande de l'appareil, et le voyant du verrou de sécurité s'allume.

VOYANT DE CHANGEMENT DU FILTRE

15 Le voyant de changement du filtre s'allume pour vous rappeler de changer le filtre. Référez-vous aux instructions données dans l'appli Wellbeing ou sur le site d'Electrolux pour savoir où les filtres de remplacement peuvent être achetés. Assurez-vous que le sac de protection en plastique est retiré du filtre de remplacement avant utilisation. Une fois le filtre remplacé, le voyant de changement du filtre s'éteint automatiquement.

REMARQUE : le filtre multicouche ne peut pas être lavé, uniquement remplacé.

FONCTION IONISEUR

16 La fonction ioniseur peut uniquement être activée et désactivée en utilisant l'appli Wellbeing (application smartphone). Lorsque cette fonction est activée, le voyant de l'ioniseur s'allume et l'appareil génère des ions pour améliorer la performance de l'appareil et, en conséquence, la qualité de l'air de la pièce.

FONCTION PROGRAMME

17 L'appli Wellbeing (application smartphone) vous permet de régler différents programmes, par exemple pour que la vitesse du ventilateur soit réduite pendant la nuit et revienne à la vitesse normale le jour. Lorsqu'un programme est sélectionné, le voyant de programme sur l'appareil s'allume.

ENTRETIEN ET NETTOYAGE

Assurez-vous de débrancher l'appareil avant de le nettoyer pour éviter tout risque de choc électrique ou d'incendie.

18 Les composants plastiques de l'appareil peuvent être nettoyés avec un chiffon sec sans huile ou en utilisant un aspirateur équipé d'une brosse souple.

19 Le tissu sur l'appareil ne peut pas être retiré. Nettoyez le tissu à l'aide d'un chiffon sec sans huile ou en utilisant un aspirateur équipé d'une brosse souple.

20 La poussière accumulée dans le capteur de qualité d'air peut entraîner des relevés incorrects et affecter ses performances. Utilisez un aspirateur équipé d'une brosse souple pour éliminer la poussière pouvant être accumulée dans cette zone. Aspirez au moins une fois par mois.

21 N'utilisez jamais de nettoyeurs abrasifs ou agressifs ou de la cire pour nettoyer l'unité.

22 REMARQUE : le filtre multicouche ne peut pas être lavé, uniquement remplacé.

ATTENTION ! Ne touchez pas les pales du ventilateur lors de la dépose du filtre multicouche.

Rangement

23 Si vous prévoyez de ne pas utiliser l'appareil pendant une période prolongée, couvrez-le d'un plastique ou remettez-le dans son carton.

Profitez d'une excellente expérience de nettoyage avec votre purificateur d'air d'Electrolux AX9-40/AX9-60 !

Electrolux se réserve le droit de modifier les produits, les informations et les caractéristiques techniques, sans préavis.

RÉSOLUTION DES PROBLÈMES

PROBLÈME	SOLUTION
Le purificateur d'air ne fonctionne pas.	<ul style="list-style-type: none"> • Vérifiez si la prise électrique est déconnectée. Enfoncez bien la fiche dans la prise secteur. • Vérifiez si le fusible concerné a sauté ou si le disjoncteur s'est déclenché. Remplacez le fusible par un fusible de type à retardement ou réarmez le disjoncteur.
Le ventilateur ne fonctionne pas.	<ul style="list-style-type: none"> • Assurez-vous que le volet d'entrée d'air (illustration 8) est correctement fermé et que le filtre est bien installé puis essayez à nouveau d'utiliser le purificateur.
La qualité de l'air ne s'améliore pas.	<ul style="list-style-type: none"> • Vérifiez si les fenêtres ou les portes sont ouvertes. Fermez toutes les portes, fenêtres et autres ouvertures vers l'extérieur de la pièce.
L'appareil est très bruyant.	<ul style="list-style-type: none"> • Assurez-vous qu'il n'y a aucun obstacle à proximité de l'appareil et qu'une distance minimale de 30 cm est respectée autour de celui-ci pour qu'il puisse fonctionner de manière optimale.
La vitesse du ventilateur ne change pas après sélection d'une nouvelle vitesse de ventilateur.	<ul style="list-style-type: none"> • La vitesse du ventilateur augmentera ou diminuera graduellement, ce qui est normal. S'il n'y a pas de changement au bout d'une période prolongée après sélection, contactez un réparateur agréé d'Electrolux pour tout support.
L'appareil dégage une odeur bizarre.	<ul style="list-style-type: none"> • La première fois que vous utilisez le purificateur, vous sentirez peut-être une odeur de plastique ou de peinture. Ceci est normal, et cette odeur devrait disparaître rapidement. Si l'odeur persiste ou si vous sentez une odeur de brûlé, déconnectez le purificateur et contactez un réparateur Electrolux agréé.
L'appli ne fonctionne pas correctement, ou il n'est pas possible d'enregistrer l'appareil dans l'appli.	<ul style="list-style-type: none"> • Contactez un réparateur Electrolux agréé pour toute aide sur ce sujet.
La DEL de chargement clignote rapidement pendant le fonctionnement.	<ul style="list-style-type: none"> • Si ce problème se produit, l'appareil ne fonctionne pas normalement. Débranchez l'unité de la prise secteur et rebranchez-la après 30 secondes. Si le problème persiste, contactez un réparateur Electrolux agréé.
Pour tout autre problème, contactez un service après-vente Electrolux agréé.	

Le logiciel du purificateur d'air est en partie basé sur un logiciel open source gratuit. Pour voir les informations complètes sur les droits d'auteur et les conditions de licence applicables, rendez-vous sur : www.electrolux.com/appliance-supplementary

INFORMAZIONI SULLA SICUREZZA

Questo MANUALE D'USO fornisce istruzioni operative specifiche per il tuo modello. Usare l'unità solo come indicato in questo MANUALE D'USO. Queste istruzioni non includono ogni condizione e situazione possibile che potrebbero verificarsi. Prestare buon senso e cautela all'installazione, durante l'uso e quando si effettua una manutenzione su qualsiasi apparecchio.

ATTENZIONE! Evitare il rischio di incendio o di scossa elettrica. Non usare cavi di estensione o adattatori. Non rimuovere alcun polo dalla spina del cavo di alimentazione.

Questo apparecchio può essere usato con un'alimentazione di 50Hz o 60Hz senza differenza.

Non tagliare, rimuovere o evitare il polo di messa a terra (vedi figura 24 a pagina 20) in nessun caso. Per il Regno Unito (vedi figura 25 a pagina 20).

Non conservare o usare benzina o altri vapori e liquidi infiammabili nelle vicinanze di questo o di qualsiasi altro apparecchio. Leggere le etichette del prodotto relative all'infiammabilità o ad altre avvertenz.

Non lasciare entrare acqua nell'apparecchio, né alcun liquido o detergente infiammabile, per evitare una scossa elettrica e/o il rischio di incendio.

Non toccare la lama della ventola quando viene rimosso il filtro.

Sicurezza dei bambini o di persone vulnerabili

ATTENZIONE! Rischio di soffocamento, di lesioni o di disabilità permanente.

Questo apparecchio può essere usato da bambini a partire da 8 anni di età e da persone con capacità fisiche, sensoriali e mentali limitate o con carenze nella conoscenza e nell'esperienza, se sorvegliati o se istruiti circa l'uso sicuro dell'apparecchio, avendo compreso i rischi ad esso correlati.

I bambini non devono giocare con l'apparecchio.

La pulizia e la manutenzione realizzata dall'utente non devono essere effettuate da bambini non sorvegliati.

Tenere l'apparecchio fuori dalla portata di bambini di età inferiore a 3 anni, a meno che non siano costantemente sorvegliati.

Tenere tutto il materiale di imballaggio fuori dalla portata dei bambini.

Informazioni elettriche

ATTENZIONE! Qualora non si fosse certi che la presa elettrica sia adeguatamente messa a terra o protetta da un fusibile temporizzato o da un interruttore automatico, far installare una presa adatta da un elettricista qualificato, secondo il NEC (codice elettrico nazionale) e secondo i codici e le ordinanze applicati a livello locale.

Non utilizzare cavi di estensione o adattatori.

Non disconnettere l'unità dall'alimentazione elettrica tirando il cavo di alimentazione. Afferrare sempre la spina fermamente e tirarla direttamente dalla presa.

Non schiacciare, piegare o annodare il cavo di alimentazione.

Non tagliare o danneggiare il cavo di alimentazione. Qualora il cavo di alimentazione fosse danneggiato, farlo sostituire solamente da un addetto all'assistenza autorizzato Electrolux. Questa unità contiene dei componenti che non possono essere riparabili dall'utente. Contattare sempre un addetto all'assistenza autorizzato Electrolux per effettuare riparazioni.

Qualora il cavo di alimentazione fosse danneggiato, dovrà essere sostituito dal produttore, da un suo addetto all'assistenza o da persone similmente qualificate per evitare ogni rischio.

Assicurarsi di disconnettere l'unità dall'alimentazione elettrica prima di effettuare la pulizia, per evitare scosse o rischi d'incendio.

Precauzioni di sicurezza

ATTENZIONE! Non inserire o posizionare le dita o oggetti nell'area di scarico dell'aria o nella griglia frontale dell'unità.

Non accendere o spegnere l'unità disconnettendo il cavo di alimentazione o disattivando la corrente dal quadro elettrico. In caso di malfunzionamento (scintille, odore di bruciato, ecc.) fermare immediatamente l'attività, disconnettere il cavo di alimentazione e contattare un addetto all'assistenza Electrolux autorizzato.

Non utilizzare l'unità con le mani bagnate.

Non tirare il cavo di alimentazione.

ATTENZIONE! Evitare lesioni o danneggiamenti all'unità o ad altre proprietà.

Non dirigere il flusso d'aria verso camini o altre fonti di calore, poiché potrebbero divampare delle fiamme.

Non salire sull'unità, né sistemare oggetti su di essa.

Non appendere oggetti sull'unità.

Non sistemare sull'unità contenitori con del liquido al loro interno.

Spegnere l'unità alla fonte energetica quando non viene utilizzata per un esteso periodo temporale.

Utilizzare l'unità con il filtro dell'aria in sede.

Non bloccare o coprire la griglia di aspirazione, l'area di scarico e le porte di sfogo dell'aria.

Assicurarsi che ogni attrezzatura elettrica/elettronica si trovi ad almeno 30 cm dall'unità.

SMALTIMENTO



Questo simbolo sul prodotto o sul suo imballaggio indica che il prodotto non è da considerarsi un rifiuto domestico.

Per riciclare il prodotto, portarlo presso un punto di raccolta ufficiale o presso un centro di assistenza Electrolux, che potrà rimuovere e riciclare la batteria e le componenti elettriche in maniera sicura e professionale. Seguire le regole del proprio Paese relative alla raccolta differenziata di prodotti elettrici e di batterie riciclabili.

ITALIANO IT

Grazie per aver scelto il purificatore d'aria Electrolux AX9-40/AX9-60.

Utilizzare sempre accessori e pezzi di ricambio originali per ottenere i migliori risultati. Questo prodotto è stato progettato considerando la salvaguardia ambientale. Tutte le componenti in plastica sono segnate per poter essere riciclate.

PRIMA DI INIZIARE

- Leggere attentamente questo manuale.
- Assicurarsi che tutte le componenti descritte siano incluse.
- Prestare particolare attenzione alle precauzioni di sicurezza!

Figura a pagina 19-20.

PRIMA DEL PRIMO UTILIZZO

Posizionare il prodotto secondo le istruzioni di seguito, per un funzionamento e dei risultati ottimali:

- 1 Utilizzare il depuratore d'aria in un'area interna. Chiudere ogni porta, finestra e ogni altra apertura che si connetta con l'esterno della stanza.
- 2 Posizionare il depuratore d'aria in un luogo che non limiti il flusso d'aria attraverso la parte superiore dell'apparecchio.
- 3 L'apparecchio deve essere posizionato su di un piano orizzontale che possa supportarlo.
- 4 Bisogna lasciare un minimo di 30 cm liberi intorno all'apparecchio.

Rimuovere il sacco in plastica protettivo dal filtro multistrato:

- 5 Tirare la maniglia in tessuto verso l'esterno per rimuovere lo sportello della valvola di aspirazione dell'aria.
- 6 Estrarre il filtro multistrato tirandolo fuori tramite la maniglia.
- 7 Rimuovere il sacco in plastica protettivo dal filtro multistrato.
- 8 Installare nuovamente il filtro multistrato nell'apparecchio.

ISTRUZIONI DI FUNZIONAMENTO

PER ACCENDERE L'APPARECCHIO

- 9 Attaccare la spina di alimentazione dell'apparecchio alla presa e toccare (tocca e lascia) il pulsante "⏻" per accenderlo.

NOTA: Saranno necessari circa 10 secondi al sensore per analizzare la qualità dell'aria, durante i quali l'indicatore di caricamento in corso LED e l'indicatore della qualità dell'aria pulseranno lentamente con luce bianca. Ogni volta che l'apparecchio è acceso, la modalità SMART si attiva automaticamente e la ventola funziona a bassa velocità, finché l'analisi della qualità dell'aria sarà completata.

MODALITÀ SMART

10 In questa modalità l'apparecchio sceglierà automaticamente la velocità della ventola, basandosi sul livello di qualità dell'aria. Questa è la modalità predefinita, ogni volta che l'apparecchio è acceso.

NOTA: Nella modalità "SMART", la velocità della ventola non può essere cambiata manualmente.

L'indicatore della qualità dell'aria.

11 L'apparecchio possiede un sensore di qualità dell'aria che analizza quest'ultima. L'indicatore della qualità dell'aria mostrerà in tempo reale la qualità dell'aria, mediante i diversi colori della luce. Come mostrato sotto:

COLORE DELLA LUCE	PM 2.5 ($\mu\text{g}/\text{m}^3$)	QUALITÀ DELL'ARIA
Verde	0-12	Molto buona
Giallo	13-35	Buona
Arancione	36-55	Scarsa
Rosso	56-150	Molto scarsa
Viola	151-250	Cattiva
Marrone	>250	Molto cattiva

NOTA: Saranno necessari circa 10 secondi al sensore per analizzare la qualità dell'aria, ogni volta che l'apparecchio è acceso. Durante questo periodo di tempo l'indicatore della qualità dell'aria pulserà lentamente con luce bianca.

Condizioni di altissima umidità all'interno della stanza possono causare una produzione di condensa nei sensori. Questo può incidere sull'accuratezza delle letture effettuate dai sensori.

MODALITÀ MANUAL

12 Tocca il tasto "MODE" per cambiare la modalità dell'apparecchio in "MANUAL". In questa modalità, la velocità della ventola può essere cambiata manualmente toccando il binario per velocità ventola.

NOTA: La velocità della ventola cambierà gradualmente dopo che verrà selezionata un'altra velocità.

FUNZIONE WIFI

13 Questo apparecchio è dotato di una modalità WiFi, che permette il controllo a distanza e l'accesso all'intera funzionalità del sistema tramite la nostra app per smartphone. Scarica la nostra app Wellbeing e segui le istruzioni circa come connetterla al tuo apparecchio. Una volta avvenuta la connessione, l'indicatore WiFi si illuminerà.

FUNZIONE BLOCCO BAMBINI

14 Il blocco bambini può essere attivato e disattivato premendo a lungo il pulsante on/off e il tasto Mode simultaneamente per 4 secondi. Questa funzione può essere attivata o disattivata anche tramite l'app Wellbeing. Quando il blocco bambini è attivato, non è possibile interagire con il pannello di controllo dell'apparecchio e l'indicatore del blocco bambini si illuminerà.

INDICATORE DI CAMBIO FILTRO

15 L'indicatore di cambio filtro si illuminerà per ricordare il cambio del filtro. Consultare le istruzioni nell'app Wellbeing o sul sito Electrolux circa dove acquistare filtri di ricambio. Assicurarsi che il sacco in plastica protettivo sia rimosso dal filtro di ricambio prima dell'uso. Dopo che il filtro sarà sostituito, l'indicatore di cambio filtro si spegnerà automaticamente.

NOTA: Il filtro multistrato non può essere lavato, può solo essere sostituito.

FUNZIONE DELLO IONIZZATORE

16 La funzione dello ionizzatore può essere attivata e disattivata soltanto usando l'app Wellbeing (applicazione smartphone). Quando questa funzione è attivata, l'indicatore dello ionizzatore si illumina e l'apparecchio genera ioni per migliorare la performance dell'unità e con essa, anche la qualità dell'aria interna.

FUNZIONE PROGRAMMA

17 Nell'app Wellbeing (applicazione smartphone) è possibile impostare programmi diversi, ad esempio che la velocità della ventola si riduca durante la notte e che riprenda la sua velocità normale durante il giorno. Una volta che un programma è impostato, l'indicatore del programma situato sull'apparecchio si illuminerà.

PULIZIA E CURA

Disconnettere l'apparecchio dall'alimentazione elettrica prima di effettuare la pulizia, per evitare scosse e rischi d'incendio.

18 Le componenti in plastica dell'apparecchio possono essere pulite con un panno asciutto e senza grasso o usando un aspirapolvere dotato di una spazzola morbida.

19 Il tessuto sull'apparecchio non può essere rimosso. Pulire il tessuto con un panno asciutto e senza grasso o usando un aspirapolvere dotato di una spazzola morbida.

20 La polvere accumulata nel sensore per la qualità dell'aria può causare delle letture incorrette del sensore e influire sulla sua performance. Usare un aspirapolvere dotato di spazzola morbida per rimuovere la polvere che si accumula in quest'area. Aspirare con aspirapolvere almeno una volta al mese.

21 Non usare cere o detergenti abrasivi o aggressivi quando si pulisce l'unità.

22 **NOTA:** Il filtro multistrato non può essere lavato, può solo essere sostituito.

ATTENZIONE! Non toccare la lama della ventola quando viene rimosso il filtro multistrato.

Conservazione

23 Se non si intende usare l'apparecchio per un lungo periodo di tempo, coprirlo con plastica o rimetterlo nella sua scatola.

Scegli una pulizia straordinaria con il purificatore d'aria Electrolux AX9- 40/AX9-60!

Electrolux si riserva il diritto di cambiare i prodotti, le informazioni e le specifiche senza preavviso.

RISOLUZIONE DEL PROBLEMI

PROBLEM	SOLUTION
Il purificatore d'aria non funziona.	<ul style="list-style-type: none"> • Assicurarsi che la spina di alimentazione non sia disconnessa. Inserire con decisione la spina di alimentazione dentro la presa elettrica. • Assicurarsi che il fusibile della casa non sia saltato o che l'interruttore elettrico non sia scattato. Sostituire il fusibile con uno di tipo temporizzato o resettare l'interruttore elettrico.
La ventola non funziona.	<ul style="list-style-type: none"> • Assicurarsi che la valvola di aspirazione dell'aria (figura 8) sia ben chiusa e che il filtro sia installato correttamente, poi riprovare a usare il purificatore.
La qualità dell'aria non migliora.	<ul style="list-style-type: none"> • Controllare se le finestre o le porte siano aperte. Chiudere ogni porta, finestra e ogni altra apertura che si connetta con l'esterno della stanza.
L'apparecchio è molto rumoroso.	<ul style="list-style-type: none"> • Assicurarsi che non ci siano ostacoli vicino all'apparecchio e che ci siano almeno 30 cm liberi intorno ad esso per un funzionamento ottimale.
La velocità della ventola non cambia dopo aver selezionato un'altra velocità.	<ul style="list-style-type: none"> • La velocità della ventola diminuirà o aumenterà gradualmente, questo è normale. Se non cambia a seguito di un periodo di tempo prolungato dopo averne cambiato l'impostazione, si prega di mettersi in contatto con un addetto all'assistenza autorizzato Electrolux, per ricevere supporto.
L'apparecchio produce un odore strano.	<ul style="list-style-type: none"> • La prima volta che si utilizza il purificatore, può essere percepito un odore di plastica o di vernice. Questo è normale, ma dovrebbe scomparire velocemente. Qualora l'odore persistesse o si avvertisse un odore di bruciato, si prega di disconnettere il purificatore e di mettersi in contatto con un addetto all'assistenza autorizzato Electrolux, per ricevere supporto.
L'app non funziona bene o non è possibile collegare l'apparecchio con l'app.	<ul style="list-style-type: none"> • Si prega di mettersi in contatto con un addetto all'assistenza autorizzato Electrolux, per ricevere supporto in proposito.
L'indicatore di caricamento in corso LED lampeggia velocemente durante il funzionamento.	<ul style="list-style-type: none"> • Se questo problema persiste, l'unità non funziona in modo normale. Disconnettere l'unità dalla presa elettrica e riconnetterla dopo 30 secondi. Se il problema persiste, si prega di mettersi in contatto con un addetto all'assistenza autorizzato Electrolux, per ricevere supporto.
Per qualsiasi altro problema, contattare un centro di assistenza Electrolux autorizzato.	

The software in the air purifier is partly based on free and open source software. To see the full copyright information and applicable license terms, please visit: www.electrolux.com/appliance-supplementary

VEILIGHEIDSINFORMATIE

Deze GEBRUIKERSHANDLEIDING bevat specifieke operationele instructies voor uw model. Gebruik het apparaat alleen zoals is voorgeschreven in deze GEBRUIKERSHANDLEIDING. Deze instructies zijn niet bedoeld om elke mogelijke toestand en situatie die zich kan voordoen, te bespreken. Gezond verstand en voorzichtigheid moeten worden beoefend bij de installatie, het gebruik en het onderhoud van elk toestel.

WAARSCHUWING! Voorkom gevaar voor brand of een elektrische schok. Gebruik geen verlengsnoer of adapterstekker. Verwijder geen enkele pin uit het netsnoer.

Dit apparaat kan worden gebruikt met een 50Hz- of 60Hz-voeding zonder enige verandering.

De aardingspool mag onder geen enkele omstandigheid worden doorgesneden, verwijderd of omzeild (zie afbeelding 24 op pagina 5). Voor het Verenigd Koninkrijk (zie afbeelding 25 op pagina 5).

Bewaar geen benzine of andere brandbare dampen en vloeistoffen in de buurt van dit of elk ander apparaat. Lees de productlabels voor ontvlambaarheid en andere waarschuwingen.

Laat geen water of andere vloeibaar of brandbaar reinigingsmiddel het apparaat binnendringen om elektrische schokken en/of brandgevaar te voorkomen.

Raak het ventilatorblad niet aan tijdens het verwijderen van de filter.

Veiligheid van kinderen en kwetsbare mensen

WAARSCHUWING! Gevaar voor verstikking, letsel of permanente invaliditeit. Dit apparaat kan gebruikt worden door kinderen vanaf 8 jaar en ouder en door mensen met beperkte lichamelijke, zintuiglijke of mentale capaciteiten, of met ontoereikende ervaring en kennis, als dit gebeurt onder toezicht, of als ze hiervoor instructies hebben gekregen met betrekking tot het veilige gebruik van het apparaat en als ze begrijpen welke risico's hieraan zijn verbonden.

Kinderen mogen niet met het apparaat spelen.

Kinderen die niet onder toezicht staan mogen dit niet reinigen of onderhouden.

Houd kinderen jonger dan 3 jaar bij het apparaat vandaan, tenzij zij continu onder toezicht staan.

Houd alle verpakkingsmaterialen uit de buurt van kinderen.

Elektrische informatie

WAARSCHUWING! Voorkom gevaar voor brand of een elektrische schok.

Als u niet zeker weet of het stopcontact voldoende geaard of beschermd wordt door een tijdvertragingzekerung of stroomonderbreker, laat dan een gekwalificeerd elektricien het juiste stopcontact installeren in overeenstemming met de nationale elektrische wetgeving en de van toepassing zijnde lokale regels en verordeningen.

Gebruik geen verlengsnoer of adapterstekker.

Trek het apparaat nooit uit door aan het netsnoer te trekken. Grijp de stekker altijd stevig vast en trek die rechtstreeks uit het stopcontact.

Het netsnoer niet knellen, buigen of knopen in leggen.

Het netsnoer niet knippen of beschadigen. Als het netsnoer beschadigd is, mag het enkel vervangen worden door een erkende Electrolux-onderhoudstechnicus. Dit apparaat bevat geen onderdelen die door de gebruiker zelf kunnen worden gerepareerd of onderhouden. Bel altijd een erkende Electrolux-onderhoudstechnicus voor reparaties.

Als het netsnoer beschadigd is, moet deze door de fabrikant of diens technische dienst, of een gelijksoortig gekwalificeerd persoon vervangen worden, om gevaarlijke situaties te voorkomen.

Zorg ervoor dat u het systeem van het stroomnet loskoppelt alvorens het te reinigen.

Veiligheidsmaatregelen

OPGELET! Vermijd ernstig of dodelijk letsel.

Steek of plaats geen vingers of voorwerpen in de zone van de luchtuitlaat of in het voorste rooster van het apparaat. Het apparaat niet in- of uitschakelen door de stekker uit het stopcontact te halen of door de voeding aan de elektriciteitskast uit te schakelen.

In het geval van een storing (vonken, brandlucht, enz.) dient u de werking van het apparaat onmiddellijk te onderbreken, het netsnoer los te koppelen en een erkende Electrolux-monteur te bellen.

Bedien het apparaat niet met natte handen.

Trek niet aan het netsnoer.

OPGELET! Voorkom letsel of schade aan het apparaat of andere eigendommen.

Richt de luchtstroom niet op open haarden of andere soortgelijke warmtebronnen, want dat kan leiden tot aanwakkering van vlammen.

Klim niet op het apparaat en plaats er geen voorwerpen op.

Hang geen voorwerpen aan het apparaat.

Plaats geen schalen met vloeistoffen op het apparaat.

Schakel het apparaat uit aan de stroombron wanneer het voor langere tijd niet zal worden gebruikt.

Gebruik het apparaat met geplaatst luchtfilter.

Het inlaatrooster, de uitlaatzone en uitlaatpoorten niet blokkeren of afdekken.

Zorg ervoor dat eventuele elektrische/elektronische apparatuur altijd op 30 cm afstand staat van het apparaat.

VERWIJDERING



Dit symbool op het product of op de verpakking geeft aan dat het product niet behandeld mag worden als huishoudelijk afval.

Breng uw product ter recycling naar een officieel inzamelpunt of naar een servicecentrum van Electrolux, waar de batterij en de elektrische onderdelen op een veilige en professionele wijze

kunnen worden verwijderd en gerecycled. Volg de regels in uw land voor de aparte inzameling van elektrische producten en heroplaadbare batterijen.

NEDERLANDS

Bedankt dat u voor het Electrolux-luchtfilter AX9-40/AX9-60 gekozen hebt.

Gebruik altijd originele accessoires en reserveonderdelen voor de beste resultaten. Dit product is ontworpen om het milieu te sparen. Alle plastic onderdelen zijn gemarkeerd voor recyclingdoeleinden.

VOORDAT U BEGINT

- Lees deze handleiding zorgvuldig door.
- Controleer of alle beschreven onderdelen meegeleverd zijn.
- Let vooral op de veiligheidsmaatregelen!

Afbeelding pagina's 4-5

VOÓR HET EERSTE GEBRUIK

Plaats het product volgens de onderstaande instructies voor een optimale werking en resultaten:

- 1 Gebruik het luchtfilter in een afgesloten ruimte. Sluit alle deuren, ramen en andere openingen in de buitenmuren van de kamer.
- 2 Plaats het luchtfilter op een locatie waar de luchtstroom op de bovenkant van het apparaat niet belemmerd wordt.
- 3 Het apparaat moet op een waterpas vloer geplaatst worden die zijn gewicht kan houden.
- 4 Er moet minimaal een vrije ruimte van 30 cm rond het apparaat aanwezig zijn.

Verwijder de beschermende plastic zak uit het meerlaagse filter:

- 5 Trek de stoffen handgreep naar buiten om de deur van de luchtinlaat te verwijderen.
- 6 Trek het meerlaagse filter eruit door aan de handgreep te trekken.
- 7 Verwijder de beschermende plastic zak uit het meerlaagse filter.
- 8 Plaats het meerlaagse filter opnieuw in het apparaat.

BEDIENINGSINSTRUCTIES

HET APPARAAT AANZETTEN

- 9 Steek de stekker in het stopcontact en tik (aanraken en loslaten) op de "Ⓞ" knop om het aan te zetten.

OPMERKING: Het duurt ongeveer 10 seconden voordat de sensor de luchtkwaliteit geanalyseerd heeft. Gedurende deze tijd zal de led voor het laden en van de luchtkwaliteit langzaam wit knipperen. Bij iedere inschakeling van het apparaat wordt de SLIMME stand automatisch geactiveerd en de ventilator zal op een laag toerental draaien totdat de analyse van de luchtkwaliteit voltooid is.

SLIMME STAND

- 10** In deze stand zal het apparaat de ventilatorsnelheid automatisch kiezen op basis van de luchtkwaliteit. Dit is de standaard stand bij inschakeling van het apparaat.

OPMERKING: In de SLIMME stand kan de ventilatorsnelheid niet handmatig worden gewijzigd.

Over het luchtkwaliteitslampje

- 11** Het apparaat heeft een luchtkwaliteitsensor die de kwaliteit van de lucht analyseert.

Het luchtkwaliteitslampje zal de realtime luchtkwaliteit visueel weergeven met behulp van verschillende kleuren licht. Zoals hieronder getoond:

KLEUR VAN LAMPJE	PM 2,5 ($\mu\text{g}/\text{m}^3$)	LUCHTKWALITEIT
Groen	0-12	Zeer goed
Geel	13-35	Goed
Oranje	36-55	Slecht
Rood	56-150	Zeer matig
Paars	151-250	Slecht
Bruin	>250	Zeer slecht

OPMERKING: Bij iedere inschakeling van het apparaat duurt het ongeveer 10 seconden voordat de sensor de luchtkwaliteit heeft geanalyseerd. Gedurende die tijd zal het luchtkwaliteitslampje langzaam wit knipperen.

Een zeer hoge luchtvochtigheid in de kamer kan condensatie in de sensoren veroorzaken. Dit kan de nauwkeurigheid van de sensorwaarden beïnvloeden.

HANDMATIGE STAND

- 12** Tik op de STANDENtoets om het apparaat in de stand "HANDMATIG" te zetten. In deze stand kan de ventilatorsnelheid handmatig worden gewijzigd door de schuifregelaar van de ventilatorsnelheid te verplaatsen.

OPMERKING: Nadat een nieuwe ventilatorsnelheid geselecteerd is, zal het toerental van de ventilator geleidelijk veranderen.

WIFI-FUNCTIE

- 13** Dit apparaat is uitgerust met een wifimodule, waarmee bediening op afstand en toegang tot de volledige functionaliteit van het systeem via onze smartphone-app mogelijk is. Download onze Wellbeing-app en volg de instructies voor het aansluiten op uw apparaat. Het wifilampje gaat aan wanneer de verbinding tot stand gebracht is.

FUNCTIE KINDERSLOT

- 14** Het kinderslot kan geactiveerd en gedeactiveerd worden door de aan/uit-knop langdurig in te drukken en de standtoets tegelijkertijd gedurende 4 seconden in te drukken. Deze functie kan ook via de Wellbeing-app geactiveerd of gedeactiveerd worden. Wanneer het kinderslot geactiveerd is, kan het bedieningspaneel van het apparaat niet gebruikt worden en zal het indicatielampje van het kinderslot oplichten.

INDICATORLAMPJE FILTER VERVANGEN

- 15** Het indicatielampje voor vervanging van het filter zal oplichten om u eraan te herinneren dat u de filter dient te vervangen. Raadpleeg de handleiding in de Wellbeing-app of de Electrolux-website over waar reservefilters gekocht kunnen worden. Zorg ervoor dat de beschermende plastic zak uit het reservefilter verwijderd is voordat het gebruikt wordt. Nadat het filter vervangen is, zal het indicatielampje voor het vervangen van het filter automatisch uit gaan.

OPMERKING: Het meerlaagse filter kan niet gereinigd worden, het kan alleen vervangen worden.

IONISATOR-FUNCTIE

- 16** De ionisator-functie kan alleen geactiveerd en gedeactiveerd worden met behulp van de Wellbeing-app (smartphonetoepassing). Wanneer deze functie geactiveerd is, zal het indicatielampje van de ionisator oplichten en het apparaat ionen genereren om de prestaties van de unit te verbeteren en daarmee de luchtkwaliteit in de kamer.

SCHEMAFUNCTIE

- 17** In de Wellbeing-app (smartphonetoepassing) kunt u verschillende schema's instellen, bijvoorbeeld dat 's nachts de ventilatorsnelheid afneemt en vervolgens overdag weer terugkeert naar de normale snelheid. Wanneer een schema ingesteld is, zal het indicatielampje voor het schema op het apparaat gaan branden.

ONDERHOUD EN REINIGING

Trek vóór het reinigen de stekker van het apparaat uit het stopcontact om schokken of brandgevaar te voorkomen.

- 18** De kunststof onderdelen van het apparaat kunnen gereinigd worden met een olievrije, droge doek of met een stofzuiger met een zachte borstel.
- 19** De stof op het apparaat kan niet verwijderd worden. Reinig de stof met een olievrije, droge doek of met een stofzuiger met zachte borstel.
- 20** Opgehoopt stof in de luchtkwaliteitsensor kan tot onjuiste meetwaarden van de sensor leiden en de prestaties beïnvloeden. Gebruik een stofzuiger met een zachte borstel om stof te verwijderen dat zich mogelijk in deze zone kan ophopen. Stofzuig ten minste één keer per maand.
- 21** Gebruik nooit schurende of bijtende schoonmaakmiddelen, of was bij het reinigen van de unit.
- 22** **OPMERKING:** Het meerlaagse filter kan niet gewassen worden, het kan alleen vervangen worden.
- OPGELET!** Raak het ventilatorblad niet aan tijdens het verwijderen van het meerlaagse filter.

Opslag

- 23** Als u het apparaat gedurende een langere tijd niet gaat gebruiken, dek het dan af met plastic of plaats het weer in de doos.

Geniet van een geweldige zuiveringservaring met uw luchtfilter AX9-40/AX9-60 van Electrolux!

Electrolux behoudt zich het recht voor de producten, informatie en specificaties zonder kennisgeving vooraf te wijzigen.

PROBLEEMOPLOSSING

PROBLEEM	OPLOSSING
Het luchtfilter werkt niet.	<ul style="list-style-type: none">• Controleer of de stekker goed in het stopcontact zit. Druk de stekker stevig in het stopcontact.• Controleer of het zekering doorgebrand is en of de stroomonderbreker geactiveerd is. Vervang de zekering door een tijdvertragszekering of reset de stroomonderbreker.
De ventilator werkt niet.	<ul style="list-style-type: none">• Zorg ervoor dat de deur van de luchtinlaat (afbeelding 8) goed gesloten is en dat het filter correct geïnstalleerd is. Probeer het daarna opnieuw met behulp van het filter.
De luchtkwaliteit verbetert niet.	<ul style="list-style-type: none">• Controleer of de ramen of deuren geopend zijn. Sluit alle deuren, ramen en andere openingen in de buitenmuren van de kamer.
Het apparaat is erg luid.	<ul style="list-style-type: none">• Zorg ervoor dat er zich geen obstakels in de buurt van het apparaat bevinden en dat er voor een optimale werking minimaal 30 cm vrije ruimte rondom het apparaat aanwezig is.
De ventilatorsnelheid verandert niet na het selecteren van een nieuwe ventilatorsnelheid.	<ul style="list-style-type: none">• Het toerental van de ventilator zal geleidelijk af- of toenemen, dit is normaal. Als dit zich na een enige tijd niet gewijzigd heeft, neem dan contact op met een door Electrolux geautoriseerd servicebedrijf voor support.
Het apparaat produceert een vreemde geur.	<ul style="list-style-type: none">• De eerste keer dat u het filter gebruikt, kunt u een plastic- of verfgeur ruiken. Dit is normaal en verdwijnt doorgaans snel. Als de geur aanhoudt of als u een brandlucht ruikt, koppelt u het filter los en neemt u voor hulp contact op met een door Electrolux erkende serviceagent.
De app werkt niet goed of het is niet mogelijk om het apparaat bij de app aan te melden.	<ul style="list-style-type: none">• Neem voor hulp over dit onderwerp contact op met een door Electrolux erkende serviceagent.
De led voor het laden knippert snel tijdens het gebruik.	<ul style="list-style-type: none">• Als dit probleem optreedt werkt de unit niet normaal. Trek de stekker van het apparaat uit het stopcontact en steek deze er na 30 seconden weer in. Als het probleem zich blijft voordoen, neem dan voor hulp contact op met een door Electrolux erkende serviceagent.
Neem voor overige problemen contact op met een bevoegd servicecentrum van Electrolux.	

De software in het luchtfilter is gedeeltelijk gebaseerd op vrij verkrijgbare en openbronsoftware. Ga voor de volledige copyright-informatie en de van toepassing zijnde licentievoorwaarden naar: www.electrolux.com/appliance-supplementary

SIKKERHETSINFORMASJON

Denne BRUKSANVISNINGEN gir de spesifikke instruksjonene for din modell. Bruk kun enheten som er beskrevet i denne BRUKSANVISNINGEN. Disse instruksjonene er ikke ment å dekke alle mulige forhold og situasjoner som kan oppstå. Sunn fornuft og forsiktighet må praktiseres når du installerer, betjener og vedlikeholder apparater.

ADVARSEL! Unngå brannfare og elektrisk støt. Bruk ikke skjøteledning eller en adapterplugg. Fjern aldri noen sperrer fra strømledningen.

Dette apparatet kan brukes med 50Hz ellr 60Hz strømtilførsel uten innstilling.

Ikke under noen omstendigheter kutt, fjern eller omgå jordingen. (se bilde 24 på side 5). For Storbritannia (se bilde 25 på side 5).

Ikke lagre eller bruk bensin eller andre brannfarlige damper og væsker i nærheten av denne eller andre apparater. Les produktdekalene for brennbarhet og andre advarsler.

Ikke la vann eller annet flytende eller brennbart rengjøringsmiddel komme inn i apparatet for å unngå elektrisk støt og / eller brannfare.

Rør ikke viftebladet når du fjerner filteret

Sikkerhet for barn og utsatte personer

ADVARSEL! Fare for kvelning, skade eller permanent uførhet.

Dette apparatet kan brukes av barn i alderen 8 år og eldre og personer med nedsatt fysisk, sensorisk eller mental evne eller mangel på erfaring og kunnskap hvis de har fått veiledning eller instruksjon om bruken av apparatet på en trygg måte og forstår farene involvert.

Barn skal ikke leke med apparatet.

Rengjøring og vedlikehold skal ikke utføres av barn uten tilsyn.

Barn som er mindre enn 8 år må holdes på avstand med mindre de er under tilsyn hele tiden.

Oppbevar alle emballasjedeler utilgjengelig for barn.

Elektrisk montering

ADVARSEL! Unngå brannfare og elektrisk støt

Hvis du ikke er sikker på at stikkkontakten er tilstrekkelig jordet eller beskyttet med en treg sikring eller strømbryter, må du installere en egnet stikkontakt i henhold til de gjeldende lokale elektriske forskrifter og bestemmelser.

Bruk ikke en skjoteledning eller en adapterplugg.

Trekk aldri ut støpslet med strømledningen. Ta alltid et godt grep på støpslet og trekk den rett ut av stikkkontakten.

Klyp, bøy eller knyt aldri strømledningen.

Du må aldri kutte eller skade strømledningen. Hvis strømledningen er skadet må den kun byttes ut av en autorisert Electrolux serviceperson. Denne enheten inneholder ingen deler som kan repareres av brukeren. Tillkall alltid en autorisert serviceperson fra Electrolux.

Dersom strømforsyningskabelen er skadet, må den skiftes av produsenten, serviceagenten eller et autorisert serviceverksted for å unngå fare.

Sørg for at du trekker ut strømkontakten til enheten før rengjøringen slik at du unngår risiko for støt eller brann.

Sikkerhetsmessige forholdsregler

FORSIKTIGHET! Unngå alvorlig skade eller dødsfall.

Stikk ikke fingre eller gjenstander i luftutslippsområdet eller frontgitteret på enheten.

Ikke start eller stopp enheten ved å trekke ut strømledningen eller slå av strømmen i sikringskapet.

Ved funksjonsfeil (gnister, brennende lukt osv.), må apparatet umiddelbart slås av, koble fra strømledningen og ringe en autorisert Electrolux serviceperson.

Ikke betjen enheten med våte hender.

Trekk ikke i strømledningen.

FORSIKTIG! Unngå personskade eller skade på enheten eller annen eiendom.

Ikke led luftstrømmen mot peis eller andre varme relaterte kilder, da dette kan forårsake at ild flammer opp.

Du må ikke klatre eller plassere ting på enheten.

Heng ikke ting på enheten.

Plasser ikke væskebeholdere på enheten.

Slå av strømtilførselen når den ikke skal brukes over et lengre tidsrom.

Bruk enheten med filteret på plass.

Ikke blokkér eller dekk inntaksgitteret, utblåingsområdet og utløpsportene.

Påse at annet elektrisk utstyr er minst 30 cm fra enheten.

AVHENDING



Dette symbolet på produktet eller på emballasjen indikerer at produktet ikke kan behandles som husholdningsavfall.

For å resirkulere produktet, ta det til et offisielt innsamlingssted eller til et Electrolux servicesenter som kan fjerne og resirkulere batteriet og elektriske deler på en trygg og profesjonell måte. Følg gjeldende bestemmelser for innsamling av elektriske apparater og oppladbare batterier.

NORSK

Takk igjen for at du velger AX9 40/AX9 60 lufttrenser fra Electrolux.

Bruk alltid originalt tilbehør og reservedeler for å oppnå de beste resultatene. Dette produktet er utviklet med tanke på miljøet. Alle plastdeler er merket for gjenvinningsformål.

FØR DU STARTER

- Les denne bruksanvisningen nøye.
- Sjekk at alle beskrevne delene er inkludert.
- Vær spesielt oppmerksom på sikkerhetstiltakene!

Bilde side 4-5

FØR FØRSTEGANGS BRUK

For optimalt resultat og bruk, plasser produktet i henhold til nedenstående instruksjoner:

- 1 For best resultat, bruk lufttrenseren i et avlukket område. Lukk alle dører, vinduer og andre utvendige åpninger til rommet.
- 2 Plasser apparatet på et sted hvor luftstrømmen ikke begrenses gjennom toppen av apparatet.
- 3 Apparatet må plasseres på et fast, plant underlag.
- 4 Det skal være minst 30 cm klaring rundt apparatet.

Fjerning av plastbeskyttelsesposen fra flerlagsfiltret

- 5 Trekk stoffhåndtaket utover for å ta ut luftinntakdekslet på baksiden.
- 6 Ta ut flerlagsfiltret ved å gripe håndtakene til flerlagsfilteret og trekk ut.
- 7 Fjern plastbeskyttelsesposen fra flerlagsfiltret.
- 8 Sett tilbake flerlagsfiltret.

EN

DA

DE

EL

ES

FI

FR

IT

NL

NO

PT

SV

BRUKSANVISNING

FOR Å SLÅ PÅ APPARATET

- 9 Sett støpselet i stikkkontakten og berør "ON" knappen, for å slå på apparatet. Det tar omtrent 10 sekunder før apparatet starter. Viften går da på lav hastighet og avlesingsindikatoren pulserer. Apparatet starter i "SMART" modus siden dette er standardinnstillingen.

SMART-MODUS

- 10 Hver gang apparatet blir slått på går den til "SMART" modus da dette er standardinnstillingen. I denne modusen velger apparatet viftehastigheten automatisk basert på luftkvaliteten.

MERK: I "SMART" modus, kan ikke viftehastigheten justeres manuelt.

OM LUFTKVALITET INDIKATOREN

- 11 Luftrenseren har en luftkvalitetssensor som analyserer luftkvaliteten. Luftkvalitetsindikatoren viser luftkvaliteten i sanntid ved å tenne lamper med ulike farger. Som vist nedenfor:

LYSETS FARGE	PM 2,5 (µg/m ³)	LUFTKVALITET
Grønn	0-12	Veldig god
Gul	13-35	Bra
Oransje	36-55	Mindre bra
Rød	56-150	Dårlig
Lilla	151-250	Veldig dårlig
Rødbrun	>250	Meget dårlig

MERK: Det tar ca. 10 sekunder for sensoren å analysere luftkvaliteten hver gang apparatet blir slått på. I løpet av denne tiden vil luftkvalitetsindikatoren pulse langsomt i hvitt. Veldig høy luftfuktighet kan medføre oppbygging av kondens på sensoren. Dette kan påvirke sensorens evne til nøyaktig avlesning.

MANUELL MODUS

- 12 Berør "MODE" knappen for å sette apparatet i "MANUELL" modus. I denne modusen kan viftehastigheten endres manuelt ved å berøre glidebryteren for viftehastighet.
- MERK:** Viftehastigheten endres gradvis etter at du har valgt en ny viftehastighet.

WIFI-FUNKSJON

- 13 Dette apparatet er utstyrt med Wifi som gjør det mulig å fjernbetjene apparatet og få tilgang til alle funksjonaliteter via vår smarttelefon app.

Last med vår Wellbeing app og følg instruksjonene for tilkobling av apparatet.

Når apparatet er tilkoblet Internett tennes indikatoren for Wifi-tilkobling

BARNESIKRING

- 14 Barnesikringen kan aktiveres og deaktiveres ved å holde inne AV/PÅ- og MODUS-knappen samtidig i 4 sekunder. Barnelåsfunksjonen kan også aktiveres eller deaktiveres med Wellbeing APP (smarttelefon-appen) når apparatet er tilkoblet Internett. Når barnesikringen er aktivert, tennes indikatoren for barnesikring og apparatet kan ikke endres ved å bruke kontrollpanelet på apparatet.

INDIKATOR FOR FILTERBYTTE

- 15 Indikatoren for filterbytte tennes for å minne deg på å bytte filteret. Gå til Electrolux' nettside eller se i appen, for å kjøpe nytt filter. Se "Fjerning av plastbeskyttelsesposen fra flerlagsfiltret" for å bytte filteret. Når du har byttet filteret slukkes indikatoren automatisk.
- MERK:** Flerlagsfiltret kan ikke vaskes, den kan kun byttes ut.

INDIKATOR FOR IONISERINGSFUNKSJON

- 16 Ionisering kan kun aktiveres og deaktiveres med Wellbeing APP (smarttelefon-appen). Når denne funksjonen er aktivert, tennes indikatoren for ioniserings-funksjonen. Med denne funksjonen kan apparatet generere ioner for å forbedre luftkvaliteten i rommet.

STILLE-FUNKSJONEN

- 17 I Wellbeing APP (smarttelefon-appen) du kan bruke ulike tidsinnstillinger, for eksempel slik at viftehastigheten går ned på natten og går deretter tilbake til normal hastighet på dagtid. Når du har satt tiden tennes tidsindikatoren på apparatet.

PLEIE OG RENGJØRING

Trekk ut støpslet apparatet før rengjøring for å unngå elektrisk støt eller brannfare.

- 18 Apparatets plastdeler kan rengjøres med en oljefri tørr klut eller støvsuger med en myk børste.
- 19 Stoffmaterialet på kabinettet kan ikke fjernes. Rengjør stoffet med en støvsuger med myk børste.
- 20 Oppsamling av støv på luftkvalitetssensoren kan resultere i ukorrekt avlesning av luftkvaliteten. Rengjør sensoren på maskinens bakside med en støvsuger med myk børste. Støvsuges minst en gang i måneden.

- 21** Bruk aldri harde rengjøringsmidler, voks eller polish på kabinettet.
- 22** **MERK** : Flerlagsfiltret kan ikke vaskes, det kan kun byttes ut.
FORSIKTIG! Rør ikke viftebladet når du fjerner flerlagsfiltret.

Lagring

- 23** Hvis du planlegger å ikke bruke apparatet over lengre tid, dekk den med plast eller sett den tilbake i boksen.

Nyt ren inneluft med Electrolux AX9-40/AX9-60 luftrensere!

Electrolux forbeholder seg retten til å endre produkter, informasjon og spesifikasjoner uten varsel.

PROBLEMLØSING

PROBLEM	LØSNING:
Luftrensere ikke i drift.	<ul style="list-style-type: none"> Undersøk om stikkkontakten er frakoblet. Dytt støpslet ordentlig inn i stikkkontakten. Sikringen har gått eller jordfeilbryteren har blitt utløst. Bytt til treg sikring eller tilbakestill jordfeilbryteren.
Viften fungerer ikke.	<ul style="list-style-type: none"> Hvis luftinntakdekslet eller flerlagsfilteret ikke er riktig installert, vil viften ikke fungere. Installer flerlagsfilteret på nytt og påse at luftinntakdekslet er riktig lukket.
Luftkvaliteten blir ikke forbedret.	<ul style="list-style-type: none"> Undersøk om vinduer eller dører er åpne. Lukk alle dører, vinduer og andre utvendige åpninger til rommet.
Høy lyd fra luftrenseren.	<ul style="list-style-type: none"> Sjekk at ingenting blokkerer apparatet og at det er minimum 30 cm fritt rom rundt for optimal funksjon.
Viftehastigheten endres ikke når annen viftehastighet velges.	<ul style="list-style-type: none"> Viftehastigheten øker og senkes gradvis. Dersom den ikke endres etter en tid etter ny hastighet er satt, vennligst ta kontakt med et Electrolux- autorisert verksted.
Apparatet avgir en underlig lukt.	<ul style="list-style-type: none"> Første gang luftrenseren brukes, kan du oppleve plastikk- eller malingslukt. Dette er normalt. Lukten skal forsvinne etter kort tid. Dersom lukten vedvarer eller du merker en brent lukt, må apparatet frakobles. Ta kontakt med et Electrolux- autorisert verksted.
Appen fungerer ikke eller det ikke er mulig å koble apparatet til appen.	<ul style="list-style-type: none"> Ta kontakt med et Electrolux- autorisert verksted eller via Electrolux' nettside for hjelp.
Avlesningsindikatoren blinker hurtig når apparatet er i bruk	<p>Apparatet virker ikke som det skal. Skru av apparatet, trekk ut støpslet og vent 30 sekunder før den kobles på igjen. Start maskinen på nytt. Dersom problemet gjentar seg, vennligst kontakt et Electrolux- autorisert serviceverksted.</p>
Har du ytterligere problemer ta kontakt med et autorisert Electrolux servicesenter.	

Programvaren i luftrenseren er delvis basert på gratis og åpen kildekode. For å se full opphavsrettsinformasjon og gjeldende lisensvilkår, gå til: www.electrolux.com/appliance-supplementary

INFORMAÇÃO DE SEGURANÇA

Este MANUAL DO UTILIZADOR fornece instruções de utilização específicas para o seu modelo. Utilize o aparelho apenas como indicado neste MANUAL DO UTILIZADOR. Estas instruções não pretendem abranger todas as condições ou situações que possam ocorrer. É necessário empregar senso comum e cuidado na instalação, utilização e manutenção de qualquer aparelho.

AVISO! Evite os riscos de incêndio e choque eléctrico. Não utilize extensões ou adaptadores. Não retire nenhum pino ou contacto eléctrico da ficha do cabo de alimentação.

Este aparelho pode ser utilizado com uma potência eléctrica de 50Hz ou 60Hz sem qualquer alteração.

Jamais, em qualquer circunstância, corte, remova ou contorne o pino de aterramento (ver imagem 24 na página 5). Para o Reino Unido (ver imagem 25 na página 5).

Não guarde nem utilize gasolina ou outros líquidos ou vapores inflamáveis perto deste ou de qualquer outro aparelho. Leia as etiquetas dos produtos para conhecer os perigos de inflamação e outros.

Não deixe água ou qualquer outro líquido ou detergente inflamável entrar no aparelho para evitar choque eléctrico e/ou risco de incêndio.

Não toque na lâmina da ventoinha quando remover o filtro.

Segurança para crianças e pessoas vulneráveis

AVISO! Risco de asfixia, ferimentos ou incapacidade permanente.

Este aparelho pode ser utilizado por crianças com 8 anos ou mais e por pessoas com capacidades físicas, sensoriais ou mentais reduzidas ou com pouca experiência e conhecimento se tiverem recebido supervisão ou instruções relativas à utilização do aparelho de forma segura e compreenderem os perigos envolvidos.

As crianças não podem brincar com o aparelho.

A limpeza e a manutenção básica não devem ser efetuadas por crianças sem supervisão.

É necessário manter as crianças com menos de 3 anos de idade afastadas do aparelho ou constantemente vigiadas.

Mantenha todos os materiais de embalagem fora do alcance das crianças.

Informação eléctrica

AVISO! Evite os riscos de incêndio e choque eléctrico.

Se não tiver a certeza de que a tomada tem ligação à terra ou proteção suficientes por um fusível de ação retardada ou disjuntor, peça a um electricista qualificado para instalar a tomada adequada de acordo com o Código Eléctrico Nacional e códigos e decretos legais aplicáveis.

Não utilize extensões ou adaptadores.

Nunca desligue o aparelho puxando pelo cabo de alimentação. Pegue sempre na ficha com firmeza e puxe-a a direito para fora do recipiente.

Não comprima, dobre, nem faça nós com o cabo de alimentação.

Não corte nem danifique o cabo de alimentação. Se o cabo de alimentação estiver danificado, deve ser substituído por um técnico autorizado da Electrolux. Este aparelho não contém partes que possam ser reparadas pelo utilizador. Contacte sempre um técnico autorizado da Electrolux quando necessitar de qualquer reparação.

Se o cabo de alimentação estiver danificado, deve ser substituído pelo fabricante, por um agente de assistência ou por uma pessoa igualmente qualificada, para evitar perigos.

Não se esqueça de desligar o aparelho da corrente eléctrica antes de o limpar, para evitar riscos de choque eléctrico e incêndio.

Precauções de segurança

CUIDADO! Evitar Lesões Graves ou Morte.

Não introduza nem coloque os dedos ou qualquer objecto na área de saída de ar, nem na grelha frontal do aparelho.

Não desligue o cabo de alimentação, nem o disjuntor no quadro eléctrico, para ligar ou desligar o aparelho. Em caso de anomalia (faíscas, cheiro a queimado, etc.), pare o aparelho imediatamente, desligue o cabo de alimentação e contacte um técnico autorizado da Electrolux.

Não utilize o fogão com as mãos húmidas.

Não puxe o cabo de alimentação.

CUIDADO! Para evitar lesões ou danos ao aparelho ou outros objetos.

Não dirija o fluxo de ar para lareiras ou outras fontes de calor semelhantes, porque pode provocar labaredas e reacendimentos.

Não se ponha em cima do aparelho, nem coloque objectos sobre ele.

Não pendure objectos no aparelho.

Não coloque recipientes com líquidos sobre o aparelho. Desligue o aparelho da tomada eléctrica quando não pretender utilizá-lo por um longo período de tempo.

Não utilize o aparelho sem ter o filtro de ar instalado.

Não bloqueie nem tape a grelha de entrada de ar, a área de saída de ar e os escoadouros.

Assegure-se de que qualquer equipamento eléctrico/electrónico está a 30 cm do aparelho.

ELIMINAÇÃO



Este símbolo no produto ou na respetiva embalagem indica que o produto não pode ser tratado como um resíduo doméstico.

Para reciclar o seu produto, coloque-o num ponto de recolha oficial ou entregue-o num centro de

assistência da Electrolux, onde a bateria e as peças eléctricas serão removidas e enviadas para reciclagem de forma correta e profissional. Siga os regulamentos do seu país relativos à recolha separada de produtos eléctricos e baterias recarregáveis.

PORTUGUÊS

Obrigada por escolher o purificador de ar AX9-40/AX9-60 da Electrolux.

Para obter os melhores resultados, utilize sempre acessórios e peças de substituição originais. Este produto foi concebido a pensar no meio ambiente. Todas as peças de plástico estão marcadas para efeitos de reciclagem.

ANTES DE COMEÇAR

- Leia este manual cuidadosamente.
- Verifique se a embalagem inclui todas as peças mencionadas.
- Preste particular atenção ao capítulo "Precauções de segurança"!

Imagem das páginas 4-5

ANTES DA PRIMEIRA UTILIZAÇÃO

Coloque o produto de acordo com as instruções abaixo para um melhor funcionamento e resultados:

- 1 Coloque o purificador de ar em funcionamento numa área próxima. Feche todas as portas, janelas e outras aberturas com ligação ao exterior da divisão.
- 2 Coloque o purificador de ar num local que não restrinja o fluxo de ar através do topo do aparelho.
- 3 O aparelho deve ser colocado num piso nivelado que o possa suportar.
- 4 Deve haver um mínimo de 30 cm de espaço em redor do aparelho.

Remova o saco protetor de plástico do filtro multicamadas:

- 5 Puxe a pega de Tecido para fora, para remover a porta de entrada de ar.
- 6 Retire o filtro multicamadas, puxando-o pela pega.
- 7 Remova o saco protetor de plástico do filtro multicamadas.
- 8 Reinstale o filtro multicamadas no aparelho.

INSTRUÇÕES DE FUNCIONAMENTO

PARA LIGAR O APARELHO

- 9 Ligue o aparelho e prima (tocar e largar) o botão "ON" para o ligar.

NOTA: Irá demorar cerca de 10 segundos para o sensor analisar a qualidade do ar, durante este período de tempo a Luz LED de Carga e a luz de qualidade do Ar irão piscar lentamente em branco. Cada vez que o aparelho é ligado, o modo INTELIGENTE é ativado automaticamente e a ventoinha trabalha em baixa velocidade até que a análise da qualidade do ar esteja completa.

MODO INTELIGENTE

- 10** Neste modo, o aparelho irá selecionar a velocidade da ventoinha automaticamente, com base no nível de qualidade do ar. Este é o modo pré-configurado de cada vez que o aparelho é ligado.

NOTA: No modo "INTELIGENTE" a velocidade da ventoinha não pode ser mudada manualmente.

Sobre a luz da qualidade do Ar

- 11** O aparelho tem um sensor de qualidade do ar que analisa a qualidade do ar.

A luz da qualidade do ar irá mostrar a qualidade do ar em tempo real através de luzes em diferentes cores. Como mostrado abaixo:

COR DA LUZ	PM (material particulado) 2,5 (µg/m ³)	QUALIDADE DO AR
Verde	0-12	Muito boa
Amarelo	13-35	Boa
Laranja	36-55	Fraca
Vermelho	56-150	Muito Fraca
Roxo	151-250	Má
Castanho	>250	Muito Má

NOTA: Irá demorar cerca de 10 segundos para o sensor analisar a qualidade do ar de cada vez que o aparelho for ligado. Durante este tempo, a luz da qualidade do ar irá pulsar lentamente em branco. Condições de elevada humidade na divisão poderão produzir condensação nos sensores. Isto poderá afetar a precisão das leituras do sensor.

MODO MANUAL

- 12** Prima o botão "MODO" para ligar o aparelho no modo "MANUAL". Neste modo, a velocidade da ventoinha pode ser mudada manualmente ao tocar no deslizador de velocidade da ventoinha.

NOTA: A velocidade da ventoinha irá mudar gradualmente depois de uma nova velocidade da ventoinha ser selecionada.

FUNÇÃO WI-FI

- 13** Este aparelho está equipado com um módulo de Wi-Fi, o que permite o controlo remoto e acesso à total funcionalidade do sistema através da nossa aplicação de smartphone. Descarregue a nossa aplicação Wellbeing e siga as instruções sobre como a ligar ao seu aparelho. Quando a ligação é estabelecida, o indicador de Wi-Fi irá acender-se.

FUNÇÃO DE BLOQUEIO PARA CRIANÇAS

- 14** O bloqueio de proteção de crianças pode ser ativado e desativado ao premir o botão de Ligar/Desligar e o de Modo, simultaneamente, durante 4 segundos. Esta função pode também ser ativada ou desativada através da aplicação Wellbeing. Quando o bloqueio de proteção de crianças está ativado, não é possível interagir com o painel de comandos do aparelho e o indicador do bloqueio de proteção de crianças acende-se.

INDICADOR DE MUDANÇA DE FILTRO

- 15** O indicador de mudança de filtro irá acender-se para o lembrar de mudar o filtro. Consulte as instruções na aplicação Wellbeing ou no site da Electrolux onde pode comprar os filtros de substituição. Assegure-se de que o saco de plástico de proteção é retirado do filtro de substituição antes de usar. Depois de o filtro ser substituído, o indicador de mudança de filtro irá desligar-se automaticamente.

NOTA: O filtro multicamadas não pode ser lavado, só pode ser substituído.

FUNÇÃO DE IONIZADOR

- 16** A função do ionizador só pode ser ativada e desativada ao utilizar a aplicação Wellbeing (aplicação do smartphone). Quando esta função é ativada, o indicador do ionizador acende-se e o aparelho gera iões para melhorar o desempenho do aparelho, e assim, a qualidade do ar da divisão.

FUNÇÃO DE HORÁRIO

- 17** Na aplicação Wellbeing (aplicação do smartphone) pode definir diferentes horários, por exemplo, para que a velocidade da ventoinha diminua durante a noite e depois volte à velocidade normal durante o dia. Quando um horário é definido, o indicador de horário no aparelho irá acender-se.

MANUTENÇÃO E LIMPEZA

Desligue o aparelho da corrente eléctrica antes de o limpar, para evitar perigos de choque eléctrico e incêndio.

- 18** As peças de plástico do aparelho devem ser limpas com um pano seco sem oleosidade ou com um aspirador com uma escova macia.
- 19** O tecido no aparelho não pode ser removido. Limpe o tecido com um pano seco sem oleosidade ou com um aspirador com uma escova macia.
- 20** Pó acumulado no sensor de qualidade do ar pode resultar em leituras incorretas do sensor e afetar o seu desempenho. Use um aspirador com uma escova macia para remover qualquer pó que possa acumular-se nesta área. Aspire no mínimo mensalmente.
- 21** Nunca use produtos de limpeza abrasivos e agressivos ou cera quando limpar o aparelho.
- 22** **NOTA:** O filtro multicamadas não pode ser lavado, só pode ser substituído.

CUIDADO! Não toque na lâmina da ventoinha quando remover o filtro multicamadas.

Guardar

- 23** Se não estiver a planear o usar o aparelho durante um longo período de tempo, cubra-o com plástico ou coloque-o na sua embalagem.

Desfrute de uma fantástica experiência de limpeza com o seu purificador de ar AX9-40/AX9-60 da Electrolux!

A Electrolux reserva-se o direito de alterar os produtos, informações e especificações sem aviso prévio.

RESOLUÇÃO DE PROBLEMAS

PROBLEMA	SOLUÇÃO
O purificador de ar não funciona.	<ul style="list-style-type: none">• Verifique se o cabo de alimentação está desligado. Insira o cabo de alimentação firmemente na tomada eléctrica.• Verifique se o fusível da casa rebentou ou se o disjuntor disparou. Substitua o fusível por um de ação retardada ou reinicie o disjuntor.
A ventoinha não funciona.	<ul style="list-style-type: none">• Assegure-se de que a porta de entrada de ar (imagem 8) está bem fechada, e que o filtro está instalado corretamente, depois tente usar novamente o purificador.
A qualidade do ar não melhora.	<ul style="list-style-type: none">• Verifique se as janelas ou portas estão abertas. Feche todas as portas, janelas e outras aberturas com ligação ao exterior da divisão.
O aparelho faz muito barulho.	<ul style="list-style-type: none">• Assegure-se de que não há obstáculos perto do aparelho e que há um mínimo de 30 cm de distância em seu redor, para um funcionamento ótimo.
A velocidade da ventoinha não muda depois de selecionar uma nova velocidade da ventoinha.	<ul style="list-style-type: none">• A velocidade da ventoinha irá diminuir ou aumentar gradualmente, é normal. Se não mudar depois de um período de tempo prolongado depois da inserção, por favor consulte um técnico autorizado da Electrolux para assistência.
O aparelho produz um odor estranho.	<ul style="list-style-type: none">• A primeira vez que usar o purificador, poderá sentir um odor a plástico ou tinta. Isto é normal, mas deverá desaparecer rapidamente. Se o odor persistir, ou se sentir um odor a queimado, por favor desligue o purificador e consulte um técnico autorizado da Electrolux para assistência.
A aplicação não funciona corretamente ou não é possível integrar o aparelho na aplicação.	<ul style="list-style-type: none">• Por favor consulte um técnico autorizado da Electrolux para assistência em relação ao tópico.
A luz LED de Carga pisca rapidamente durante o funcionamento.	<ul style="list-style-type: none">• Se este problema ocorrer o aparelho não está a trabalhar normalmente. Desligue o aparelho da tomada eléctrica e ligue-o novamente depois de 30 segundos. Se o problema persistir por favor consulte um técnico autorizado da Electrolux para assistência.
Caso surja algum problema, contacte um Centro de Assistência Técnica Electrolux autorizado.	

O software no purificador de água é parcialmente baseado num software de código-fonte aberto e livre. Para ver toda a informação de copyright e termos de licença aplicáveis, por favor visite: www.electrolux.com/appliance-supplementary

SÄKERHETSINFORMATION

I den här BRUKSANVISNINGEN finns specifika användningsanvisningar för din modell. Använd apparaten endast i enlighet med BRUKSANVISNINGEN. Denna bruksanvisning är inte avsedd att täcka alla möjliga tillstånd och situationer som kan uppstå. Sunt förnuft och försiktighet måste iakttas vid installation, användning och skötsel av alla produkter.

WARNING! Undvik eldsvåda eller elstötar. Använd inte en förlängningsladd eller adapterkontakt. Ta inte bort något stift från nätsladden.

Denna apparat kan anslutas till 50 Hz- eller 60 Hz-uttag utan att några ändringar behöver göras.

Jordningsstiftet får under inga omständigheter skäras av, tas bort eller förbikopplas (se bild 24 på sidan 5). För Storbritannien och Nordirland (se bild 25 på sidan 5).

Lagra eller använd heller inte bensin eller andra lättantändliga ångor och vätskor i närheten av denna eller någon annan apparat. Läs produktdekalerna för anvisningar om brandfarliga ämnen och andra varningar.

Låt inte vatten eller andra vätskor eller brandfarliga rengöringsmedel tränga in i apparaten för att undvika elstötar och/eller brandfara.

Vidrör inte fläktbladet när du avlägsnar filtret.

Säkerhet för barn och handikappade

WARNING! Risk för kvävning, skador eller permanent invaliditet.

Denna produkt kan användas av barn från 8 års ålder och uppåt, och av personer med nedsatt fysisk, sensorisk eller mental förmåga, samt personer med bristande erfarenhet och kunskap, om de övervakas eller instrueras beträffande hur produkten används på ett säkert sätt och förstår de risker som är förknippade med användningen.

Apparaten är ingen leksak.

Rengöring och användarunderhåll ska inte utföras av barn utan tillsyn.

Barn under 3 år ska inte vistas i närheten utan ständig uppsikt.

Håll allt förpackningsmaterial utom räckhåll för barn.

Elektrisk information

WARNING! Undvik eldsvåda eller elstöt.

Om du inte vet om vägguttaget är ordentligt jordat eller skyddat av en trög säkring eller krets brytare ska en behörig elektriker installera korrekt uttag enligt nationella elinstallationsnormer och gällande lokala regler och förordningar.

Använd inte en förlängningsladd eller adapterkontakt.

Koppla aldrig ur enheten genom att dra i nätsladden. Ta alltid ett fast grepp om kontakten och dra rakt ut från vägguttaget.

Kläm, böj eller knyt inte nätsladden.

Skär inte i eller skada nätsladden. Om nätsladden är skadad får den bara bytas ut av en auktoriserad Electrolux-servicetekniker. Apparaten innehåller inga delar som användaren kan utföra service på. Kontakta alltid en av Electrolux auktoriserad serviceverkstad för reparationer.

Om sladden är skadad måste den bytas ut av tillverkaren eller dennes serviceagent, eller av annan kvalificerad person för att undvika fara.

Du måste koppla från enheten före rengöring för att förhindra elstöt eller brand.

Säkerhetsföreskrifter

FÖRSIKTIGT! Undvik allvarliga personskador eller dödsfall.

Stick inte in och sätt inte fingrar eller föremål i luftöppningarna eller frontgallret på enheten. Slå inte på eller av enheten genom att dra ut nätsladden eller stänga av strömmen i kopplingsdosan. Vid fel (gnistor, bränd lukt osv.) ska du sluta använda produkten direkt, dra ut nätsladden och ringa en av Electrolux auktoriserad serviceverkstad.

Använd inte produkten när du är våt om händerna.

Dra inte i nätsladden.

FÖRSIKTIGT! Undvik skador på enheten eller annan egendom.

Rikta inte luftflödet mot eldstäder eller andra värmerelaterade källor eftersom detta kan orsaka att elden flammar upp.

Klättra inte på och ställ inte föremål på enheten.

Häng inte föremål från enheten.

Placera inga vätskebehållare på enheten.

Stäng av enheten vid vägguttaget när den inte ska användas under en längre tid.

Använd enheten med ett luftfilter på plats.

Blockera inte och täck inte över intagsgallret, utloppsdelarna och utloppsportarna.

Kontrollera att all annan elektrisk/elektronisk

utrustning är placerad på 30 cm avstånd från enheten.

KASSERING



Den här symbolen på produkten eller på förpackningen indikerar att produkten inte får behandlas som hushållsavfall.

För att återvinna produkten ska du ta den till en miljöstation eller till ett Electrolux servicecenter som kan ta bort och återvinna batteriet och elektriska delar på ett säkert och professionellt sätt. Följ gällande bestämmelser för separat insamling av elektriska produkter och uppladdningsbara batterier.

SVENSKA

Tack för att du väljer Electrolux luftrenare AX9-40/AX9-60.

Använd alltid originaltillbehör och reservdelar för att få bästa resultat. Denna produkt är utformad med miljön i åtanke. Alla plastdelar är markerade för återvinningssyften.

FÖRE ANVÄNDNING

- Läs den här manualen noga.
- Kontrollera att alla beskrivna delar ingår.
- Lägg speciellt märke till säkerhetsåtgärderna!

Bilder sidan 4-5

INNAN FÖRSTA ANVÄNDNINGSTILLFÄLLET

Val av placering är viktigt

- 1 För bästa resultat bör luftrenaren användas i ett slutet utrymme. Stäng alla dörrar och fönster.
- 2 Placera luftrenaren på en plats som inte hindrar utblåsflödet uppåt.
- 3 Enheten ska placeras på ett fast plant underlag.
- 4 Det ska vara minst 30cm fritt utrymme runt om enheten

Avlägsna den skyddande plastpåsen från flerskiktsfiltret

- 5 Dra tygremmen utåt för att öppna luckan på luftintaget på enhetens baksida
- 6 Ta ut flerskiktsfiltret genom att fatta tag i handtagen och dra ut det
- 7 Ta bort den skyddande plastpåsen från filtret.
- 8 Sätt tillbaka filtret på plats.

BRUKSANVISNING

SÅ HÄR SLÅR DU PÅ LUFTRENAREN

- 9 Anslut enheten och tryck lätt på "Ⓞ"-knappen (touch panel) för att starta den. OBS! det tar ca 10 sekunder för luftkvalitetssensorn att

analysera luften och under den tiden pulserar luftkvalitetsindikatorn och laddningsindikatorn i vitt sken. Varje gång enheten startas aktiveras SMART läget automatiskt och fläkten går på låg hastighet tills dess att analysen av luftkvaliteten är klar.

SMART LÄGE

- 10** Varje gång enheten slås på går den över i läge "SMART", vilket är standardinställningen. I det här läget väljer luftrenaren fläkthastighet automatiskt med hänsyn till luftkvalitet. **OBS!** I SMART-läget kan fläkthastigheten inte ändras manuellt.

OM LUFTKVALITETSINDIKATORN

- 11** Luftrenaren har en luftkvalitetssensor som analyserar luftkvaliteten. Luftkvalitetsindikatorn visar kvaliteten på luften i realtid med hjälp av ljus i olika färger enligt nedan:

LAMPANS FÄRG	PM2.5($\mu\text{g}/\text{m}^3$)	LUFTKVALITET
Grön	0-12	Bra
Gul	13-35	Måttlig
Orange	36-55	Något ohälsosam
Röd	56-150	Ohälsosam
Lila	151-250	Mycket ohälsosam
Brun	>250	Extremt ohälsosam

OBS! Det tar ca 10 sekunder för sensorn att analysera luftkvaliteten varje gång enheten startas. Under tiden pulserar luftkvalitetsindikatorn långsamt med ett vitt sken. Våldigt hög luftfuktighet kan innebära att kondens bildas på sensorn. Detta kan påverka sensorns tillförlitlighet.

MANUELLT LÄGE

- 12** Tryck lätt på MODE-knappen för att ställa om till MANUELLT läge. I det här läget kan fläkthastigheten ändras manuellt genom att man drar eller trycker på fläkthastighetsreglaget. **OBS!** Fläkthastigheten ändras gradvis efter att du valt den nya hastigheten.

WIFI-FUNKTION

- 13** Luftrenaren är utrustad med en Wifi-modul vilket möjliggör fjärrstyrning och tillgång till samtliga funktioner i systemet via vår smartphone app. Ladda ner Wellbeing appen och följ instruktionerna hur du kopplar ihop den med din luftrenare. När uppkopplingen är klar, tänds Wifi-indikatorn.

BARNLÅSFUNKTION

- 14** Barnlåset kan aktiveras och inaktiveras genom att trycka och hålla in på On/Off- och Mode-knappen samtidigt under 4 sekunder. Barnlåset kan också aktiveras och inaktiveras med hjälp av Wellbeing appen (för smarta mobiler) när apparaten är ansluten till internet. När barnlåsfunktionen är aktiverad tänds barnlåsendikatorn och inställningarna för apparaten kan inte ändras med hjälp av kontrollpanelen på apparaten.

INDIKATOR FÖR FILTERBYTE

- 15** Indikatorn för filterbyte tänds som en påminnelse att det är dags att byta filter. Se avsnittet "Avlägsna den skyddande plastpåsen från flerskiktsfiltret" för att byta filtret. Efter bytet slocknar indikatorn för filterbyte automatiskt. På Electrolux hemsida kan du se vilka olika typer av filter som finns att köpa till enheten. **OBS!** Flerskiktsfiltret kan inte tvättas, utan måste bytas.

JONISERINGSINDIKATOR

- 16** Joniseringsfunktionen kan endast aktiveras och inaktiveras med hjälp av Wellbeing-appen (för smarta mobiler). När den här funktionen är aktiverad tänds joniseringsindikatorn. Funktionen innebär att luftrenaren skapar joner för att förbättra luftkvaliteten i rummet.

FUNKTION FÖR SCHEMALÄGGNING

- 17** I Wellbeing-APPEN (för smarta mobiler) kan du ställa in olika scheman, t.ex. för att sänka fläkthastigheten nattetid och sedan återgå till normal hastighet på dagtid. När ett schema har ställts in tänds schemalägnings-indikatorn på enheten.

SKÖTSEL OCH RENGÖRING

- Koppla bort enheten innan rengöring för att förhindra elstötar och undvika brandrisk.
- 18** Använd en fuktig duk eller en dammsugare med mjuk borste för att göra rent luftrenaren.
- 19** Tygdelen på luftrenaren kan inte avlägsnas. Rengör tyget med hjälp av en dammsugare med mjuk borste.
- 20** Damm som samlas i luftkvalitetssensorn kan hindra att luftrenaren fungerar optimalt. Använd en dammsugare med mjuk borste för att ta bort damm som samlats här. Dammsug minst en gång i månaden.
- 21** Använd aldrig rengöringsmedel med slipeffekt, vax, polermedel eller kemikalier på luftrenaren.

- 22** **OBS!** Flerskiktetsfiltret kan inte tvättas, utan måste bytas ut när det är smutsigt.
FÖRSIKTIGT! Vidrör inte fläktsbladet när du avlägsnar flerskiktetsfiltret.

Förvaring

- 23** Om du inte kommer att använda luftrenaren under en längre tid, täck över den med plast eller lägg tillbaka den i kartongen.

Njut av renare luft med Electrolux luftrenare AX9-40/AX9-60!

Electrolux förbehåller sig rätten att ändra produkter, information och specifikationer utan föregående meddelande.

FELSÖKNING

PROBLEM	LÖSNING
Luftrenaren fungerar ej.	<ul style="list-style-type: none">• Kontrollera att stickproppen är ordentligt isatt i el-uttaget• Kontrollera att ingen säkring har gått.
Fläkten i luftrenaren fungerar ej.	<ul style="list-style-type: none">• Kontrollera att filtret är installerat korrekt och att dörren (bild 8) för filtret är stängd ordentligt. Försök sedan igen.
Luftkvaliteten blir ej bättre.	<ul style="list-style-type: none">• Kontrollera om fönster eller dörrar till rummet där luftrenaren är placerad är öppna. Stäng dörrar och fönster och försök igen.
Produkten låter väldigt mycket.	<ul style="list-style-type: none">• Säkerställ att det inte är något som står närmare än 30 cm från produkten. Produkten behöver avståndet för att fungera normalt.
Fläkthastigheten ändras inte när efter val av ny fläkthastighet.	<ul style="list-style-type: none">• Fläkthastigheten ökas eller sänks gradvis, det är normalt. Om det inte ändras efter en längre period vänligen kontakta service.
Det kommer en underlig lukt från produkten.	<ul style="list-style-type: none">• Om det är första gången som du använder luftrenaren så kan du känna en lukt av plast eller färg. Det är normalt men den ska försvinna omgående. Om lukten kvarstår eller om du känner en bränd lukt, ta ur stickproppen och kontakta Electrolux Service.
Appen fungerar inte eller det går inte att koppla upp produkten.	<ul style="list-style-type: none">• Vänligen kontakta Electrolux Service.
Laddningsindikatorn blinkar snabbt.	<p>Snabbt blinkande laddningsindikator betyder att maskinen inte arbetar normalt. Stäng av enheten, dra ur kontakten, vänta 30 sekunder, anslut igen och starta om maskinen. Om problemet kvarstår kontakta Electrolux Service.</p>
Vid andra problem vänligen kontakta Electrolux Service.	

Programvaran i luftrenaren är delvis baserad på fri och öppen källkodsprogramvara. För att se fullständig upphovsrättsinformation och gällande licensvillkor, gå in på:

www.electrolux.com/appliance-supplementary

AEG