

## HANDLEIDING

# KOELKAST & DIEPVRIES

---



Lees deze instructies aandachtig door voordat u begint met de installatie. Dit zal de installatie vereenvoudigen en ervoor zorgen dat het product goed en veilig is geïnstalleerd. Bewaar deze instructies in de buurt van het product na installatie voor toekomstig gebruik.

**NEDERLANDS**



MFL71798705  
Rev.00\_071521

[www.lg.com](http://www.lg.com)

Copyright © 2021 LG Electronics Inc. Alle rechten voorbehouden.

# INHOUDSOPGAVE

Deze handleiding kan afbeeldingen of inhoud bevatten die verschillen van het aangeschafte model.

Deze handleiding is onderhevig aan herziening door de fabrikant.

## VEILIGHEIDSVORSCHRIFTEN

LEES ALLE INSTRUCTIES VOOR HET GEBRUIK .....	4
WAARSCHUWING .....	4
LET OP .....	10
ZORG VOOR HET MILIEU .....	12

## INSTALLATIE

Voor de installatie .....	13
De deuren van de koelkast en diepvriezer verwijderen.....	14
De waterleiding aansluiten .....	16
Nivellering en uitlijning van de deuren.....	18
De stroom inschakelen.....	19
Het apparaat verplaatsen voor verhuizing .....	19

## GEBRUIK

Voor het gebruik .....	21
Producteigenschappen .....	24
Bedieningspaneel .....	27
Ijs- en Waterdispenser .....	28
Automatische ijsmaker .....	31
Deur-op-deur .....	32
Lade .....	33
Schap .....	34
Deurvak .....	34

## SMART FUNCTIES

LG ThinQ-applicatie .....	35
Smart Diagnosis .....	35

## ONDERHOUD

Reiniging .....	37
Waterfilter .....	38
Luchtfilter .....	40

## **PROBLEEMOPLOSSING**

Voor het bellen van de service .....41

## VEILIGHEIDSVOORSCHRIFTEN

### LEES ALLE INSTRUCTIES VOOR HET GEBRUIK

De volgende veiligheidsvoorschriften zijn bedoeld om onvoorziene risico's of schade door onveilig of verkeerd gebruik van het product te voorkomen.

De richtlijnen zijn onderverdeeld in 'WAARSCHUWING' en 'LET OP' zoals hieronder beschreven.

### Veiligheidsberichten



Dit symbool wordt weergegeven om zaken en handelingen aan te geven die risico's kunnen veroorzaken. Lees het gedeelte met dit symbool zorgvuldig door en volg de instructies om risico's te vermijden.



#### **WAARSCHUWING**

Dit geeft aan dat het niet opvolgen van de instructies ernstig letsel of de dood tot gevolg kan hebben.



#### **LET OP**

Dit geeft aan dat het niet opvolgen van de instructies letsel of schade aan het product tot gevolg kan hebben.

### WAARSCHUWING

---

#### **WAARSCHUWING**

Volg om het risico op explosie, vuur, overlijden, elektrische schok, letsel of verbranding van personen tijdens het gebruik van dit product te verminderen de basisvoorzorgsmaatregelen, met inbegrip van de volgende, op:

---

#### **Technische veiligheid**

- Dit apparaat kan worden gebruikt door kinderen van 8 jaar en ouder en personen met verminderde lichamelijke, zintuiglijke of

verstandelijke vermogens of gebrek aan ervaring en kennis, als ze onder toezicht staan of worden geïnstrueerd over het veilig gebruik van het apparaat en bijbehorende gevaren begrijpen. Kinderen mogen niet met het apparaat spelen. Reiniging en onderhoud door de gebruiker mogen niet worden uitgevoerd door kinderen zonder toezicht.

- Dit apparaat is niet bedoeld voor gebruik door personen (inclusief kinderen) met verminderde fysieke, zintuiglijke of mentale capaciteiten of een gebrek aan ervaring en kennis, tenzij ze met betrekking tot het gebruik van dit apparaat geïnstrueerd zijn door of onder toezicht zijn van een persoon die verantwoordelijk is voor hun veiligheid. Kinderen moeten onder toezicht gehouden worden om te garanderen dat ze niet met het apparaat spelen.
- Het is toegelaten voor kinderen van 3 tot 8 jaar oud koelapparaten te laden en te lossen.
- Dit apparaat is bedoeld voor gebruik in huishoudelijke en gelijkaardige toepassingen zoals:
  - personeelskeukens in winkels, kantoren en andere werkomgevingen;
  - boerderijen en door klanten in hotels, motels en andere omgevingen van het residentiële type;
  - omgevingen zoals bed and breakfasts;
  - catering en gelijkaardige toepassingen voor niet-detailhandel-toepassingen.
- Dit koelapparaat is niet bedoeld voor gebruik als inbouwapparaat.



Dit symbool wijst er u op de aanwezigheid van brandbaar materiaal dat kan ontsteken en brand veroorzaken als u niet voorzichtig bent.

- Dit apparaat bevat een kleine hoeveelheid isobutaan koelmiddel (R600a) dat echter ook erg brandbaar is. Ga voorzichtig te werk wanneer u het toestel vervoert en installeert en zorg ervoor dat er geen elementen van het koelcircuit worden beschadigd.

- Het in het toestel gebruikte koelende en isolerende spuitgas moet op een speciale manier worden verwerkt bij de afvalverwerking. Neem contact op met uw serviceleverancier of met een gelijkwaardig gekwalificeerde persoon voordat u het apparaat verwijdert.
- Breng geen schade toe aan het koelcircuit.
- Als de voedingskabel beschadigd is of de opening van het stopcontact los zit, sluit de stekker dan niet aan en neem contact op met een geautoriseerd servicecentrum.
- Plaats geen meervoudige draagbare stopcontacten-stekkers of draagbare voedingen achter het apparaat.
- Steek, na het volledig verwijderen van al het vocht en stof, de stekker stevig in het stopcontact.
- Haal de stekker nooit uit het apparaat door aan de voedingskabel te trekken. Grijp de stekker altijd stevig vast en trek hem recht uit het stopcontact.
- Zorg ervoor dat de ventilatieopeningen in het al dan niet ingebouwde toestel vrij blijven.
- Bewaar geen explosieve stoffen zoals spuitbussen met een brandbaar drijfgas in dit apparaat.
- Het apparaat niet kantelen om het te trekken of te duwen bij transport.
- Wanneer u het apparaat plaatst, moet u erop letten dat het netsnoer niet geklemd of beschadigd wordt.
- Gebruik geen mechanische apparaten of andere middelen om het ontdooien te versnellen.
- Gebruik geen föhn om de binnenkant van het apparaat te drogen en plaats geen kaars binnenin om geuren te verwijderen.
- Plaats geen elektrische apparaten in de koelkast.
- Zorg ervoor dat er geen lichaamsdeel, zoals een hand of voet, klem komt te zitten tijdens het verplaatsen van het apparaat.
- Maak de voedingskabel los voordat u het apparaat aan de binnen- of buitenkant reinigt.

- Spuit geen water of brandbare stoffen (tandpasta, alcohol, thinner, benzeen, brandbare vloeistof, schurende vloeistoffen, enz.) op de binnenkant of buitenkant van het apparaat om het te reinigen.
- Reinig het apparaat niet met borstels, doeken of sponzen met ruwe oppervlakken of die zijn gemaakt van metaal.
- Het product mag alleen worden gedemonteerd, gerepareerd of gewijzigd door een gekwalificeerde reparateur van een LG Electronics-servicecentrum. Neem contact op met een LG Electronics-klanteninformatiecentrum als u het apparaat naar een andere locatie verplaatst en installeert.

## Risico van brand en brandbaar materiaal

- Indien u een lek vaststelt, zorg er dan voor dat u geen open vuur maakt en vermijd andere mogelijke ontstekingsbronnen. Verlucht de ruimte waarin het apparaat staat gedurende enkele minuten. Om de vorming van een ontvlambaar gas-luchtmengsel te voorkomen als er een lek in het koelcircuit is, dient de grootte van de ruimte waarin het apparaat wordt gebruikt in overeenstemming te zijn met de hoeveelheid koelmiddel die wordt gebruikt. De ruimte moet 1m<sup>2</sup> groot zijn voor elke 8 g R600a koelmiddel in het apparaat.
- Het koelmiddel dat uit de pijpen lekt, kan ontvlammen of een explosie veroorzaken.
- De hoeveelheid koelmiddel in uw specifiek apparaat wordt weergegeven op het typeplaatje aan de binnenzijde van het apparaat.

## Installatie

- Dit apparaat mag alleen worden vervoerd door twee of meer mensen die het apparaat veilig vasthouden.
- Installeer het apparaat op een stevige en vlakke vloer.
- Installeer het apparaat niet op een vochtige en stoffige plek. Installeer of bewaar het apparaat niet buiten of in een gebied dat is onderworpen aan weersomstandigheden, zoals direct zonlicht, wind of regen of temperaturen onder het vriespunt.

- Plaats het apparaat niet in direct zonlicht op en stel het niet bloot aan de warmte van verwarmingstoestellen zoals ovens of kachels.
- Zorg ervoor dat u de achterkant van het apparaat niet blootstelt tijdens de installatie.
- Installeer het apparaat op een plaats waar het gemakkelijk is om de stekker van het apparaat los te koppelen.
- Zorg ervoor dat u het apparaat niet laat vallen tijdens montage of demontage.
- Zorg ervoor dat de kabel niet doorgeprikt of beschadigd wordt tijdens montage of demontage van de deur van het apparaat.
- Zorg ervoor dat de kabel vanaf de stekker niet omhoog wijst of dat het apparaat niet tegen de stekker leunt.
- Plaats geen stekkeradapter of andere accessoires op de stekker.
- Wijzig of verleng het netsnoer niet.
- Zorg ervoor dat het stopcontact goed geaard is en dat de aardpen op het netsnoer niet is beschadigd of verwijderd wordt uit het stopcontact. Informeer bij een LG Electronics-klanteninformatiecentrum voor meer details over aarding.
- Dit apparaat is uitgerust met een voedingskabel met aardgeleiding en een aardstekker. De stekker moet in een passend stopcontact worden gestoken dat correct is geïnstalleerd en geaard volgens alle lokale wetten en verordeningen.
- Start een toestel dat zichtbare schade vertoont, nooit op. Neem bij twijfel contact op met uw dealer.
- Sluit het apparaat niet aan op een meervoudige stopcontacten zonder voedingskabel (gemonteerd).
- Het apparaat moet worden aangesloten op een speciale elektriciteitsleiding met een aparte zekering.
- Gebruik geen meervoudig stopcontact dat niet juist geaard is (draagbaar). Als u een juist geaard meervoudig stopcontact (draagbaar) gebruikt, gebruikt u een uitgang van het meervoudig stopcontact met de huidige capaciteit van de vermogenscode of hoger en gebruikt u het meervoudig stopcontact alleen voor dit apparaat.



- Gooi alle verpakkingsmaterialen (zoals vinyl en piepschuim) weg uit de buurt van kinderen. De verpakkingsmaterialen kunnen verstikking veroorzaken.

## Gebruik

- Gebruik het apparaat niet voor andere doeleinden (opslag van medische of experimentele materialen of voor verzending) dan voor huishoudelijk gebruik voor opslag van voedsel.
- Als er water in de elektrische onderdelen van het apparaat dringt, trek dan de stekker uit het stopcontact en neem contact op met een LG Electronics-klanteninformatiecentrum.
- Trek de stekker uit het stopcontact tijdens hevige onweer of wanneer het apparaat langere tijd niet wordt gebruikt.
- Raak de stekker of apparaatknoppen niet aan met natte handen.
- Buig de voedingskabel niet overmatig en plaats er geen zware voorwerpen op.
- Trek onmiddellijk de stekker uit het stopcontact en neem contact op met het LG Electronics-klanteninformatiecentrum als u een vreemd geluid, een geur of rook waarneemt die van het apparaat af komen.
- Plaats geen handen of metalen voorwerpen in het gebied waar koude lucht wordt afgegeven, in de behuizing of in de warmteafgevendende spiraal aan de achterkant.
- Oefen geen overmatige druk uit op de achterkant van het apparaat en stoot het niet.
- Let bij het openen of sluiten van de deur van het apparaat op kinderen in de onmiddellijke omgeving. De deur kan tegen het lichaam van het kind slaan en letsel veroorzaken. Laat niet toe dat iemand aan de deuren hangt omdat de eenheid daardoor kan omvallen en dit ernstig letsel kan veroorzaken.
- Vermijd het gevaar van kinderen die vast komen te zitten in het apparaat. Een kind dat vastzit in het apparaat, kan stikken.
- Zet geen dieren, zoals huisdieren, in het apparaat.
- Plaats geen zware of breekbare voorwerpen, reservoirs gevuld met vloeistof, brandbare stoffen, brandbare voorwerpen (zoals kaarsen,

lampen, enz.) of verwarmingsapparaten (zoals kachels, verwarmingstoestellen, enz.) op het apparaat.

- Laat geen elektronisch apparaat (zoals verwarmingsapparaat en mobiele telefoon) in het apparaat achter tijdens gebruik.
- In geval van een gaslek (isobutaan, propaan, aardgas, enz.) mag u het apparaat of de stekker niet aanraken en dient u de ruimte onmiddellijk goed te verluchten. Dit apparaat maakt gebruik van koelgas (isobutaan, R600a). Hoewel er maar een kleine hoeveelheid gas wordt gebruikt, is het nog steeds brandbaar gas. Gaslekage tijdens vervoer van het apparaat, installatie of gebruik kan brand, explosie of letsel veroorzaken als er vonken ontstaan.
- Gebruik of bewaar geen ontvlambare of brandbare stoffen (ether, benzeen, alcohol, chemische stoffen, LPG, brandbare spray, insecticide, luchtverfrisser, cosmetica, enz.) in de buurt van het apparaat.

### Verwijdering

- Wanneer u het apparaat weggooit, verwijder dan de deurafdichting maar laat de schappen en lades op hun plaats en houd kinderen uit de buurt van het apparaat.

### LET OP

---

#### LET OP

Volg om het risico op licht letsel aan personen, slechte werking of schade aan het product of eigendommen bij het gebruik van dit product te verlagen de algemene voorzorgsmaatregelen, met inbegrip van de volgende, op:

---

### Installatie

- Controleer het apparaat na het uitpakken op eventuele schade die tijdens het vervoer kan zijn ontstaan.
- Wacht ten minste 3 tot 4 uur om er zeker van te zijn dat het koelcircuit volledig werkt.

## Gebruik

- Raak bevroren voedsel of de metalen onderdelen in het vriesvak niet aan met natte of vochtige handen. Dit kan bevriezing veroorzaken.
- Plaats geen glazen houders, flessen of blikjes (vooral deze die koolzuurhoudende dranken bevatten) in het vriesvak of op schappen of in de ijsbak die wordt blootgesteld aan temperaturen onder het vriespunt.
- Het geharde glas aan de voorkant van de deur van het apparaat of de schappen kan door een schok worden beschadigd. Als deze zijn beschadigd, mag u ze niet met de handen aanraken.
- Hang niet aan de deuren, opslagruimte of plank van het apparaat en klim er niet op.
- Bewaar niet te veel waterflessen of waterreservoirs voor bijgerechten in de deurmanden.
- De deur van het apparaat niet overmatig krachtig openen of sluiten.
- Als het scharnier van de deur van het product beschadigd is of niet goed functioneert, stop dan met het gebruik en neem contact op met het LG Electronics-servicecentrum.
- Voorkom dat dieren aan de voedingskabel of de waterslang knagen.
- Eet nooit diepvriesproducten direct nadat ze uit de diepvries zijn gehaald.
- Zorg ervoor dat er geen hand of voet klem komt te zitten tijdens het openen en sluiten van de deur van het apparaat of van de binnendeur.

## Onderhoud

- Dit apparaat is uitgerust met onderhoudsvrije LED-binnenverlichting. Mag u de kap of de LED-lamp niet verwijderen wanneer u deze probeert te repareren of te vervangen. Neem contact op met een klantenservicecentrum van LG Electronics.
- Maak glazen schappen of deksels niet schoon met warm water wanneer ze koud zijn. Ze kunnen kapot gaan als ze worden blootgesteld aan plotselinge temperatuurschommelingen.
- Plaats de schappen niet ondersteboven, omdat deze kunnen vallen.

- Om vorst uit het apparaat te verwijderen, kunt u contact opnemen met het LG Electronics-klanteninformatiecentrum.
- Gooi het ijs in het ijsvak in de diepvries weg tijdens een langdurige stroomuitval.

## ZORG VOOR HET MILIEU

### Verwijdering van uw oude apparaat



- Dit symbool van de doorgekruiste vuilnisbak geeft aan dat afgedankte elektrische en elektronische producten (WEEE) afzonderlijk van het huishoudelijke afval moeten worden verwijderd.
- Oude elektrische producten kunnen gevaarlijke stoffen bevatten, dus een juiste verwijdering van uw oude apparaat helpt bij het voorkomen van mogelijke negatieve gevolgen voor het milieu en de volksgezondheid. Uw oude apparaat kan herbruikbare onderdelen bevatten die gebruikt zouden kunnen worden voor het repareren van andere producten, en andere waardevolle materialen die kunnen worden gerecycleerd voor het behoud van beperkte grondstoffen.
- U kunt uw apparaat meenemen naar de winkel waar u het product hebt gekocht, of u kunt contact opnemen met uw plaatselijke afvalinstantie voor de gegevens van uw dichtstbijzijnde geautoriseerde WEEE-verzamelpunt. Voor de meest geactualiseerde informatie voor uw land wordt verwezen naar [www.lg.com/global/recycling](http://www.lg.com/global/recycling)

# INSTALLATIE

## Voor de installatie

### Afmetingen en vrije ruimten

Als het apparaat te dicht bij aangrenzende voorwerpen wordt geplaatst, kan dit leiden tot een lagere vriescapaciteit en verhoogde elektriciteitskosten. Laat bij de installatie van het apparaat meer dan 50 mm ruimte tussen de achterkant van het apparaat en de muur.

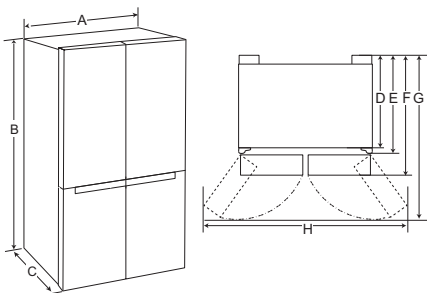

-	Grootte (mm)
A	913
B	1 790
C	743
D	620
E	691
F	743
G	1 180
H	1 635

### OPMERKING

- U kunt het apparaattype bepalen door naar het label in het apparaat te kijken.

## Omgevingstemperatuur

- Het apparaat is ontworpen om te werken binnen een beperkte omgevingstemperatuur, afhankelijk van de klimaatzone.
- De interne temperaturen kunnen worden beïnvloed door de locatie van het apparaat, de omgevingstemperatuur, het aantal keer dat de deur wordt geopend, enzovoort.
- De klimaatklasse bevindt zich op het typeplaatje.

Klimaatklasse	Omgevingstemperatuur bereik °C
SN (Zeer Gematigd)	+10 - +32
N (Gematigd)	+16 - +32
ST (Subtropisch)	+16 - +38 / +18 - +38**
T (Tropisch)	+10 - +43* / +16 - +43 / +18 - +43**

\* Australië, India, Kenia

\*\* Argentinië

### OPMERKING

- De apparaten van SN tot T zijn bedoeld om te worden gebruikt bij een omgevingstemperatuur tussen 10 °C en 43 °C.

## Accessoires

\*1 Deze functie is enkel beschikbaar op sommige modellen.

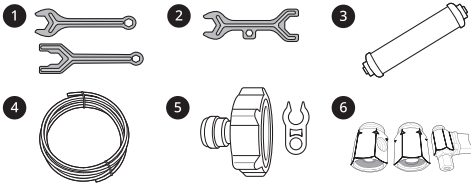

- 1 Moersleutel A\*<sup>1</sup>
- 2 Moersleutel B\*<sup>1</sup>
- 3 Waterfilter\*<sup>1</sup>
- 4 Waterslang\*<sup>1</sup>
- 5 Aansluiting en knijper van de buis\*<sup>1</sup>
- 6 Aansluiting en klep van de buis\*<sup>1</sup>

## De deuren van de koelkast en diepvriezer verwijderen

Als uw voordeur te smal is om het apparaat te laten passeren, verwijdert u de apparaatdeuren en voert u het apparaat zijwaarts door de opening.

### ⚠ WAARSCHUWING

- Koppel het netsnoer, de huiszekering of de stroomonderbreker los voordat u het apparaat installeert, de deuren verwijdert of reinigt. Het negeren van deze instructies kan leiden tot de dood, brand of een elektrische schok.

## De koelkastdeur verwijderen

- 1 De watertoevoerleiding is verbonden met het deel rechts bovenaan aan de achterkant van het apparaat. Houd de wateraansluiting vast en duw zacht op de klauwplaat 1 om de

leiding te verwijderen. Schroef het deksel 2 los.

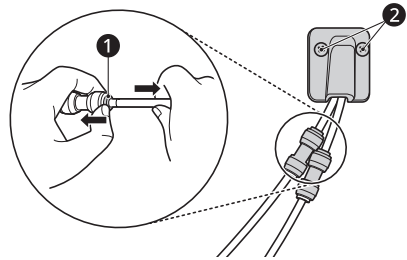

- 2 Verwijder de schroef uit de scharnierkap aan de bovenkant van het apparaat. Til de haak, aan de onderkant van de voorkant van de kap op met een platte schroevendraaier.

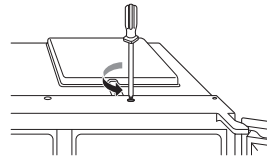

- 3 Trek de buis eruit 3. Schroef de aarddraad los 4. Koppel alle kabelbomen los. 5.

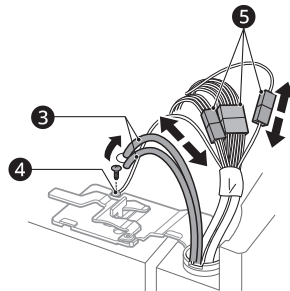

### OPMERKING

- Het aantal bedradingsbundels varieert per model.

- 4 Draai de hendel van de scharnier 6 linksom. Til het bovenste scharnier 7 uit de vergrendeling van de scharnierhendel 8.

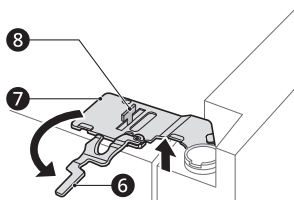

### ⚠ LET OP

- Wanneer u het scharnier los heft van de schoot moet u ervoor zorgen dat de deur niet naar voren valt. Het wordt aanbevolen het verwijderen en opnieuw plaatsen van de deur met twee of meer mensen uit te voeren.

- 5 Til de diepvriesdeur op tot deze vrij is van de onderste scharniermontage.

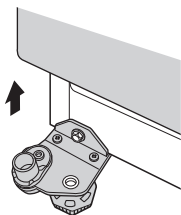

### ⚠ LET OP

- Plaats de deur op een niet-krassend oppervlak met de binnenkant naar boven gericht.

## De deuren van de koelkast verwijderen

- 1 Koppel alle kabelbomen 1 los.

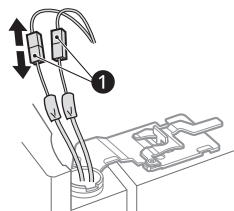

### OPMERKING

- Het aantal bedradingsbundels varieert per model.

- 2 Draai de hendel van de scharnier 2 met de klok mee. Til het bovenste scharnier 3 uit de vergrendeling van de scharnierhendel 4.

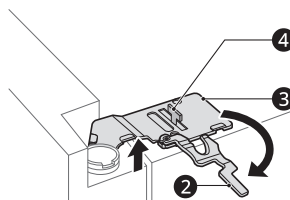

### ⚠ LET OP

- Wanneer u het scharnier uit de vergrendeling van de scharnierhendel moet u ervoor zorgen dat de deur niet naar voren valt. Het wordt aanbevolen het verwijderen en opnieuw plaatsen van de deur met twee of meer mensen uit te voeren.

- 3** Til de koelkastdeur op tot deze vrij is van de onderste scharniermontage.

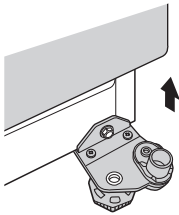

## ⚠ LET OP

- Plaats de deur op een niet-krassend oppervlak met de binnenkant naar boven gericht.

## De deur van de koelkast en diepvries opnieuw aanbrengen

Monteer in omgekeerde volgorde van verwijderen nadat het apparaat door alle toegangsdeuren is geleid.

## ⚠ LET OP

- Installeer eerst de koelkastdeur.

## OPMERKING

- Demontage/Montage van de waterleidingen

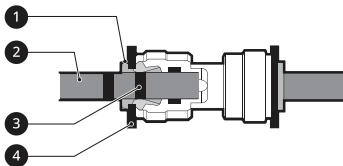

- 1 Klauwplaat 2 Buis 3 Invoerlijn 4 Knijper

- Breng de buis voorzichtig in totdat slechts één van de lijnen van de buis zichtbaar is. Trek aan de buis om zeker te zijn dat ze stevig is vastgemaakt.

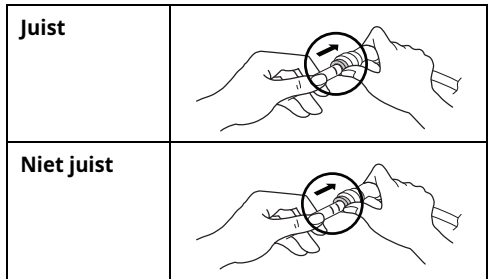

- Als het uiteinde van de waterslang beschadigd is, dan dient het defecte gedeelte van de slang te worden verwijderd zodat er na het opnieuw monteren geen water uit de slang lekt.

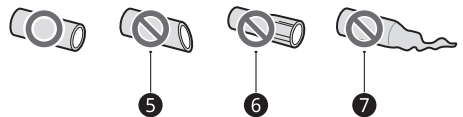

- 5 Niet recht 6 Beschadigd 7 Uitgerekt

## De waterleiding aansluiten

Deze functie is enkel beschikbaar op sommige modellen.

## Vereisten watertoevoer

Er is een koudwaterkraan met waterdruk tussen 138 kPa en 827 kPa (1,4-8,4 kgf/cm<sup>2</sup>) vereist om de waterdispenser te bedienen. Als de koelkast in een gebied met lage waterdruk (onder 138 kPa) is geïnstalleerd, kunt u een booster pomp installeren om de lage druk te compenseren.

Als er een waterfiltratiesysteem met omgekeerde osmose is aangesloten op koud water, moet de waterdruk van het omgekeerde-osmosesysteem een minimum van 138 kPa tot 827 kPa (1,4-8,4 kgf/cm<sup>2</sup>) zijn.

## ⚠ WAARSCHUWING

- Trek de stekker van het apparaat uit het stopcontact voordat u de koelkast op de waterleiding aansluit. Als u dit niet doet, dan kan dit een elektrische schok veroorzaken.
- Sluit de waterleiding alleen aan op een koudwaterkraan. Als u dit niet doet, dan kan dit ervoor zorgen dat de waterfilter niet



functioneert. Waterslag (water slaande in de leidingen van het huis) kan schade veroorzaken aan onderdelen van het apparaat en kan leiden tot lekkage of overstroming.

- Alleen aansluiten op de drinkwatervoorziening.
- Het aansluiten van de waterleiding mag alleen worden geïnstalleerd door een erkende loodgieter en in conform de lokale wet- en regelgeving met betrekking tot de waterkwaliteit.

### OPMERKING

- Deze waterleidinginstallatie wordt niet gedekt door de garantie van het apparaat.

## Water aansluiten op het apparaat

- 1 Schroef de metalen kraagmoer met schroefdraad aan de achterkant van het apparaat los en plaats deze over een uiteinde van de waterslang.
- 2 Duw de waterslang stevig op de waterinlaatklep en draai de kraagmoer dicht.

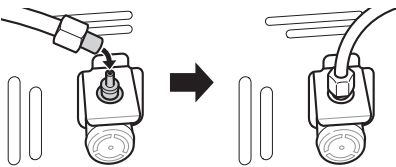

## Aansluiten op de waterkraan

Deze functie is enkel beschikbaar op sommige modellen.

- 1 Duw de waterslang in het gat van de in de accessoires meegeleverde kraanaansluiting. De slang moet stevig worden vastgehouden,

terwijl de aansluiting op de slang wordt geduwd.

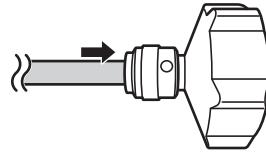

- 2 Zorg ervoor dat de rubberen ring aan de binnenkant van de kraanaansluiting zit voordat u deze op de kraan schroeft.
  - Het kan nodig zijn een aparte connector of adapter aan te schaffen als uw kraanfitting niet overeenkomt met de schroefdraad van de meegeleverde connector.

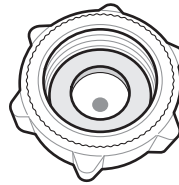

### OPMERKING

#### Alleen voor Duitsland

- Sluit uw apparaat alleen aan op een waterkraan met een veiligheidsvoorziening (overeenkomstig EN 1717) om verontreiniging van het drinkwater door terugstroom van het water te voorkomen.
- Om zeker te zijn, vraag het uw installateur. In het geval dat de waterkraan geen klep heeft voor terugstroom preventie (volgens EN 1717), dan moet je een extra klep gebruiken voor terugstroom preventie tussen de waterkraan en de waterinlaatslang, die in overeenstemming moet zijn met de Duitse drinkwaterverordening.

## Controleren van de wateraansluiting

- 1 Schakel de watertoevoer in en schakel het apparaat in. Controleer zorgvuldig alle

## 18 INSTALLATIE

aansluitingen op mogelijke lekkage als gevolg van slecht passende slangen.

- 2 Houd de knop van het **Water Filter** drie seconden lang ingedrukt. Het nieuwe waterfilter is geactiveerd.
- 3 Plaats een kopje onder de waterdispenser om te controleren of water door het apparaat stroomt.
- 4 Controleer de en de koppelingen nogmaals op lekkage.

## Nivellering en uitlijning van de deuren

### Voor het begin

Wanneer de deuren van het apparaat ongelijkmatig lijken, volg dan de onderstaande instructies om de deuren uit te lijnen.

### OPMERKING

- De moersleutel kan verschillen afhankelijk van het model. U wordt voorzien van een sleutel van het type A of B.
- Moersleutel type A

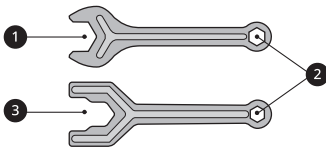

- Moersleutel type B

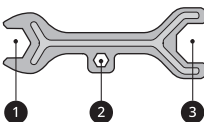

## Nivelleren van het apparaat

Het apparaat heeft twee stelpoten aan de voorzijde. Verstel de poten om de helling van voor naar achter of van zij naar zij te veranderen. Als het apparaat onstabiel lijkt, of als de deuren niet gemakkelijk sluiten, stel dan de kanteling van het apparaat in volgens de onderstaande instructies.

Gebruik de moersleutel ❶ om de hoogte te verstellen door de stelpoot naar links te draaien om deze op te tillen of naar rechts om deze te laten zakken.

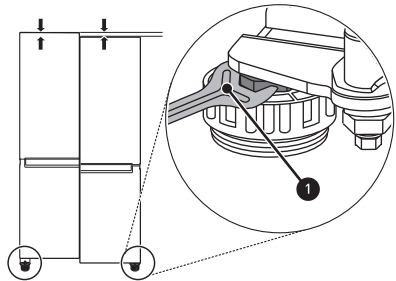

### OPMERKING

- Nivellering van de deuren is mogelijk niet mogelijk wanneer de vloer niet geëgaliseerd is, of van een zwakke of slechte constructie is.
- De koelkast is zwaar en moet op een stevige en stevige ondergrond worden geïnstalleerd.
- Sommige houten vloeren kunnen nivelleringsproblemen veroorzaken als ze te veel buigen.

## Uitlijning van de deur voor diepvries- en koelkastdeur

Als de deur van het apparaat niet waterpas staat, pas het verschil in de hoogte van de deur van het apparaat dan aan met behulp.

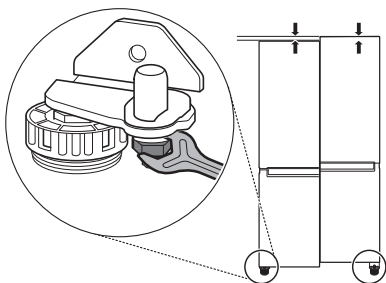

- 1 Open de deur en gebruik de moersleutel ① om de borgmoer los te maken door deze naar links te draaien.

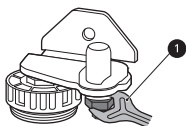

- 2 Gebruik de moersleutel ② om de hoogte te verstellen door de stelscharnieren naar links of naar rechts te draaien.

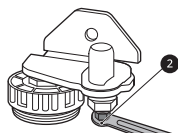

### ⚠ LET OP

- U mag de hoogte van de deur van het apparaat niet meer dan 3 mm aanpassen.

- 3 Gebruik de moersleutel ① om de borgmoer vast te zetten door deze naar links te draaien.

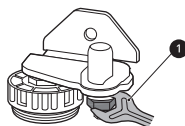

### OPMERKING

- Nivellering van de deuren is mogelijk niet mogelijk wanneer de vloer niet geëgaliseerd is, of van een zwakke of slechte constructie is.
- De koelkast is zwaar en moet op een stevige en stevige ondergrond worden geïnstalleerd.
- Sommige houten vloeren kunnen nivelleringsproblemen veroorzaken als ze te veel buigen.

## De stroom inschakelen

### Het apparaat aansluiten

Nadat u het apparaat geïnstalleerd hebt, steekt u de stekker in het stopcontact. Sluit geen andere apparaten aan op hetzelfde stopcontact.

### OPMERKING

- Wacht na het aansluiten van het netsnoer (of de stekker) 3 tot 4 uur voordat u voedsel in het apparaat plaatst. Als u voedsel in het apparaat plaatst voordat het apparaat volledig gekoeld is, kan het voedsel bederven.
- Om het apparaat uit te schakelen, trekt u de stekker uit het stopcontact.

## Het apparaat verplaatsen voor verhuizing

### Vorbereiden voor verplaatsing

- 1 Haal al het voedsel uit het apparaat.

## 20 INSTALLATIE

---

- 2** Haal de stekker uit het stopcontact, steek deze in en bevestig hem aan de daarvoor bestemde haak aan de achterkant of aan de bovenkant van het apparaat.
- 3** Maak delen zoals schappen goed vast, als ook de hendel van de deur met tape, om te voorkomen dat deze er afvallen tijdens het verplaatsen van het apparaat.
- 4** Mocht u het apparaat verplaatsen, doe dit dan voorzichtig met meer dan twee mensen. Als men het apparaat over een lange afstand verplaatst, houd het apparaat dan gewoon rechtop en niet ondersteboven.
- 5** Na het installeren van het apparaat, steekt u de stekker in een stopcontact en schakel het aan.

# GEBRUIK

## Voor het gebruik

### Aanwijzingen voor het gebruik

- Gebruikers moeten er rekening mee houden dat vorst kan ontstaan als de deur niet volledig gesloten is of als de vochtigheid in de zomer hoog is.
- Zorg dat er voldoende ruimte is tussen voedsel opgeslagen op de plank en het vak in de deur, zodat de deur volledig te sluiten is.
- Als de deur langdurig wordt geopend, kan dit een aanzienlijke temperatuurstijging veroorzaken in de compartimenten van het apparaat.
- Als het koelapparaat gedurende lange perioden leeg blijft, moet u het uitschakelen, ontdooien, reinigen, drogen en de deur geopend laten om schimmelvorming in het apparaat te voorkomen.

### Alarm voor deur open

Het alarm weerklinkt 3 maal met een interval van 30 seconden als de deur open wordt gelaten of gedurende 1 minuut niet volledig wordt gesloten.

#### OPMERKING

- Neem contact op met het LG Electronics-klanteninformatiecentrum als het alarmsignaal blijft klinken, zelfs na het sluiten van alle deuren.

### Alarm voor hoge temperatuur

Het hoge temperatuur alarm is een functie die waarschuwt wanneer de temperatuur van de vriezer De vriestemperatuur display LED knippert en het alarm klinkt.

- Dit alarm klinkt in de volgende gevallen aan:
  - Wanneer het apparaat voor het eerst wordt ingeschakeld (daarom is de vriestemperatuur hoog).

- Wanneer de vriesdeur staat lange tijd open of wordt heel vaak geopend.
- Wanneer de stroom gedurende lange tijd uitvalt.
- Wanneer er grote hoeveelheden warm voedsel in de diepvries worden gezet.
- Het alarm uitschakelen
  - Drukt u op de **Freezer** knop tot het alarm stopt.

### Storingsdetectie

Het apparaat kan tijdens de werking automatisch problemen detecteren.

#### OPMERKING

- Als er een probleem wordt gedetecteerd, werkt het apparaat niet en wordt er een foutcode weergegeven, zelfs wanneer er een knop wordt ingedrukt.
- Als er een foutcode wordt aangegeven op het scherm, schakel de stroom dan niet uit. Neem onmiddellijk contact op met het LG Electronics customer information centre en meld de foutcode. Als u de stroom uitzet, kan de monteur van ons informatiecentrum moeite hebben om het probleem te vinden.

### Suggestie voor energiebesparing

- Voor een zo efficiënt mogelijk gebruik van energie moet u ervoor zorgen dat de deurbakken, laden en planken op de juiste manier worden gemonteerd.
- Zorg dat er voldoende ruimte is tussen opgeslagen voedsel. Dit maakt het mogelijk dat koude lucht gelijkmatig wordt verspreid en dit verlaagt de elektriciteitsrekening.
- Berg warme maaltijden pas nadat deze zijn afgekoeld op om damp of ijsvorming te voorkomen.

- Zet bij het opslaan van voedsel in de diepvries de diepvriestemperatuur lager dan de temperatuur aangegeven op het voedsel.
- Stel de temperatuur van het apparaat niet lager in dan nodig is.
- Leg het voedsel niet in de buurt van de temperatuursensor. Houd een afstand van minimaal 3 cm vanaf de sensor.
- Merk op dat een temperatuurstijging na ontdooiing een toelaatbaar bereik heeft in de specificaties van het apparaat. Als u de impact op de voedselopslag wilt minimaliseren als gevolg van een temperatuurstijging, verzegel of wikkel het opgeslagen voedsel dan in verschillende lagen.
- Het automatisch ontdooiingssysteem in het apparaat zorgt ervoor dat er in het vak geen ijs wordt opgebouwd onder normale gebruiksomstandigheden.
- Vermijd het opnieuw invriezen van voedsel dat volledig ontdooid is. Opnieuw invriezen van voedsel dat volledig gesmolten is, zal de smaak en voedingswaarde verlagen.
- Stop niet teveel in het apparaat. Als het apparaat te vol zit kan de koude lucht niet goed circuleren.
- Laat warm eten eerst afkoelen voordat u het in het apparaat legt. Als er te veel warm voedsel in de diepvries ligt, kan de temperatuur in het apparaat stijgen en een negatieve invloed hebben op ander voedsel dat in de diepvries wordt bewaard.
- Als u een te lage temperatuur voor voedsel instelt, kan het bevriezen. Stel geen temperatuur in onder diegene die vereist is om het voedsel correct te bewaren.
- Als er koelvakken in het apparaat aanwezig zijn, mag u geen groenten en fruit met een hoger vochtgehalte in de koelvakken bewaren, aangezien ze door de lagere temperatuur kunnen bevriezen.

### Voedsel efficiënt bewaren

- Voedsel kan bevriezen of bederven als het op de verkeerde temperatuur wordt bewaard. Stel de koelkast in op de juiste temperatuur voor het voedsel dat wordt bewaard.
- Bewaar bevroren of gekoeld voedsel in afgesloten verpakkingen.
- Controleer de vervaldatum en het etiket (bewaarinstructies) voordat u voedsel in het apparaat legt.
- Bewaar voedsel niet voor een lange periode als het gemakkelijk bederft bij een lage temperatuur.
- Plaats geen ongevroren voedsel in direct contact met voedsel dat al bevroren is. Het kan nodig zijn de in te vriezen hoeveelheid te verminderen als elke dag wordt ingevroren.
- Plaats het gekoelde of bevroren voedsel onmiddellijk na aankoop in respectievelijk de koelkast of de vriezer.
- Sla rauw vlees en vis op in geschikte containers in de koelkast zodat ze niet in contact komen met of druppen op andere etenswaren.
- Gekoelde etenswaren en andere voedingswaren kunnen boven het groentevak worden bewaard.

- In het geval van een elektriciteitsstoring, belt u naar het elektriciteitsbedrijf en vraagt u hoelang deze gaat duren.
  - Probeer de deur zo weinig mogelijk te openen als er geen stroom is.
  - Als er terug elektriciteit is, controleert u de toestand van de levensmiddelen.

### Maximale invriescapaciteit

- **Express Freeze** moet voor 7 uur worden ingeschakeld voordat verse producten in het vriesvak worden geplaatst.
- Plaats alle interne onderdelen zoals vakken en planken om een betere luchtcirculatie te krijgen.

---

### OPMERKING

- De maximale invriescapaciteit van uw apparaat staat vermeld op het typeplaatje in het koelkast compartiment.
-

## De maximale hoeveelheid voedsel invriezen

Als er grote hoeveelheden voedsel moeten worden bewaard, moeten alle diepvriesladen uit het apparaat worden genomen en het voedsel moet rechtstreeks op de diepvriesschappen van het vriesvak worden gestapeld.

### LET OP

- Om de lades te verwijderen, moet u eerst het eten uit de lades verwijderen en vervolgens de lades voorzichtig uittrekken. Als u dit niet doet, kan dit letsel of schade aan de laden veroorzaken.

### OPMERKING

- De vorm van elke lade kan verschillend zijn. Plaats ze op de juiste positie.

## Twee sterren compartiment

- Twee sterren (\*\*\*) vak of lade kan worden gebruikt om ijs en voedsel van -12 °C tot -18 °C voor korte perioden op te slaan.
- Compartimenten voor ingevroren etenswaren met twee sterren zijn geschikt voor het bewaren van vooraf ingevroren etenswaren, het opslaan of maken van ijs en het maken van ijsblokjes.
- Compartimenten met twee sterren zijn niet geschikt voor het invriezen van verse etenswaren.

## Producteigenschappen

Het uiterlijk van componenten van het apparaat kan per model verschillen.

### Buitenkant

\*1 Deze functie is enkel beschikbaar op sommige modellen.

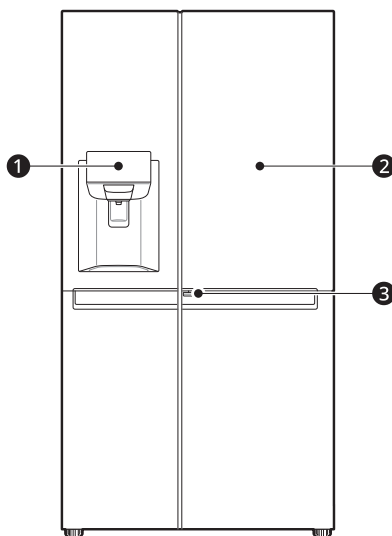

#### ❶ Bedieningspaneel

Hiermee stelt u de temperatuur van de koelkast en diepvries in, de toestand van het waterfilter en de dispensermodus in.

#### ❷ Deur-op-deur<sup>\*1</sup>

Dit is een handig bewaargebied voor vaak gebruikte items waar men makkelijk toegang tot moet hebben.

#### ❸ Deur-op-deur-hendel<sup>\*1</sup>

Opent de Deur-op-deur.



## Binnenkant

\*1 Deze functie is enkel beschikbaar op sommige modellen.

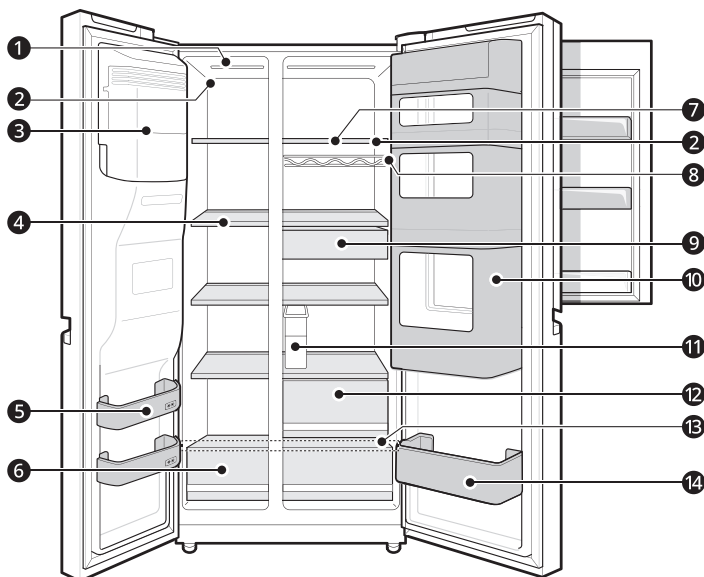

### 1 LED-lamp

De ledlampjes in het apparaat gaan branden wanneer u de deur opent.

### 2 Temperatuursensor\*1

Deze sensor detecteert de temperatuur van de koelkast.

- Houd een zekere afstand tussen de sensor en voedsel om nauwkeurig detecteren van de temperatuur te kunnen handhaven.

### 3 Automatische ijsmaker\*1

Hier wordt automatisch ijs geproduceerd en opgeslagen.

### 4 Vriesvak

Bewaart u bevroren voedsel zoals vlees, vis en ijs.

- Voedsel moet worden opgeslagen aan de linkerkant van de bovenste plank om snel in te vriezen. Als u meer voedsel moet bewaren, begin dan bovenaan en ga zo de bovenste planken af. Voedsel zal het snelst bevriezen in de zone.

### 5 Diepvriesdeurvak

Bewaart kleine pakketten diepvriesproducten. Bewaar geen ijs of voedsel dat voor een lange periode wordt bewaard.

### 6 Vrieslade

Bewaart diepvriesvoedsel voor langere opslag.

### 7 Schap van de koelkast

Bewaart gekoelde levensmiddelen en verse levensmiddelen.

- Bewaart voeding met een hoger vochtgehalte vooraan in het schap.
- Het werkelijke aantal schappen kan verschillen afhankelijk van het model.

### 8 Flessenrek\*1

Bewaart verpakkingen en hoge flessen met behulp van het flessenrek.

---

## LET OP

- Bewaar geen flessen of verpakkingen. De voorwerpen kunnen vallen en letsel veroorzaken of het apparaat beschadigen.
- 

### 9 Snacklade\*1

Bewaart kleine verpakkingen van gekoelde voedsel.

### 10 Door in Door compartiment\*1

Bewaart veelgebruikte voedingsmiddelen zoals dranken en snacks.

### 11 Watertank\*1

Slaat water op om de dispenser te voeden. Het moet met de hand worden gevuld.

### 12 Koelkast lade

Hier worden groenten en fruit worde opgeslagen om deze zo lang mogelijk vers te houden.

### 13 Deksel voor de onderste lade

Dit is de afdekking van de onderste lade.

---

## LET OP

- Bewaar geen items vooraan van de onderste schap. De items kunnen vallen en letsel of schade aan het apparaat veroorzaken.
- 

### 14 Deurvak koelkast

Bewaart kleine verpakkingen met gekoelde voedingsmiddelen, drankjes en saus containers.

## Bedieningspaneel

Het werkelijke bedieningspaneel kan verschillen afhankelijk van het model.

### Bedieningspaneel en functies

\*1 Deze functie is enkel beschikbaar op sommige modellen.

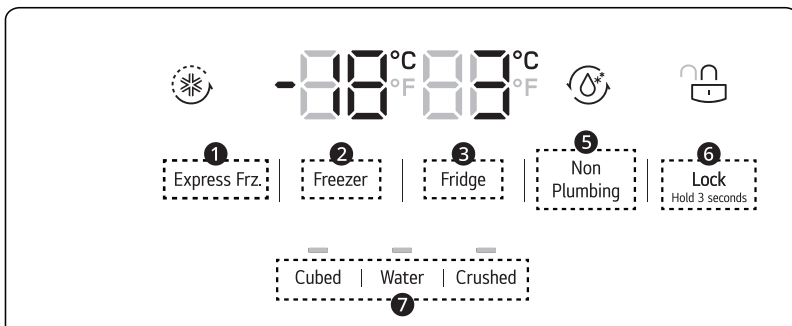
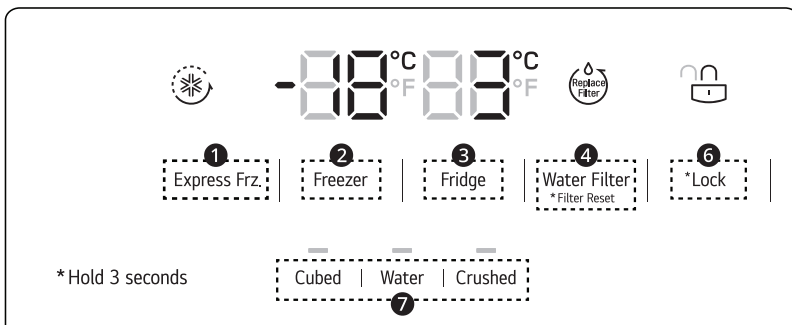

#### 1 Express Frz.

Met deze functie kunt u snel grote hoeveelheden ijs of bevroren voedsel invriezen.

- Telkens als u op de knop drukt, wordt de functie ingeschakeld en uitgeschakeld.
- Deze functie eindigt automatisch nadat een bepaalde periode is verstreken.

#### 2 Freezer

Druk herhaaldelijk op deze knop om een gewenste temperatuur tussen -23 °C en -15 °C te kiezen.

- De standaard vriestemperatuur is -18 °C.

#### 3 Fridge

Druk herhaaldelijk op deze knop om een gewenste temperatuur tussen 1 °C en 7 °C te kiezen.

- De standaard koelkasttemperatuur is 3 °C.

### OPMERKING

- De werkelijke temperatuur binnenin varieert afhankelijk van de status van het voedsel aangezien de ingestelde temperatuur een doeltemperatuur is en niet de werkelijke temperatuur in het apparaat.

#### 4 Water Filter\*<sup>1</sup>

Vervang het waterfilter als de indicator oplicht.

#### 5 Non Plumbing\*<sup>1</sup>

Dit icoon **Non Plumbing** wordt verlicht zodra de watertank voor de dispenser correct geïnstalleerd is.

#### 6 Lock

De vergrendelingsfunctie schakelt elke andere knop op het scherm uit.

- Om de knoppen van het bedieningspaneel te vergrendelen, houdt u de **Lock** knop 3 seconden ingedrukt totdat het indicatorlampje oplicht en de functie wordt geactiveerd.
- Om de functie uit te schakelen, houdt u de **Lock** knop 3 seconden ingedrukt totdat het indicatorlampje uitgaat en de functie wordt gedeactiveerd.

#### 7 Water en ijstype

Selecteer de gewenste dispensermodus met behulp van de toetsen op het bedieningspaneel van de dispenser. Druk op de dispenser schakelaar met een glas of andere container voor het aftappen van ijsblokjes, water of gemalen ijs.

### OPMERKING

- De weergegeven temperatuur is de richttemperatuur, en niet de werkelijke temperatuur in het apparaat.
- De werkelijke temperatuur in het apparaat hangt af van de volgende factoren: kamertemperatuur, de hoeveelheid voedsel en hoe vaak de deuren geopend worden, waar het apparaat staat. Stel de temperaturen in aan de hand van deze factoren.
- Als er vinger- of huidcontact is met het bedieningspaneel tijdens het schoonmaken, kan de knopfunctie mogelijk actief worden.
- Dit apparaat is alleen geaard voor functionele doeleinden.

## Ijs- en Waterdispenser

### Voor het gebruik van de ijs- en waterdispenser

#### LET OP

- Houd kinderen uit de buurt van de dispenser om te voorkomen dat deze met de knoppen spelen of dat zij deze beschadigen.
- Gooi de eerste partijen ijs weg (ongeveer 20 blokjes en 7 kopjes water). Dit is ook nodig

wanneer het apparaat gedurende een lange tijd niet wordt gebruikt.

- Reinig het waterverdeelsysteem als het niet is gebruikt gedurende 48 uur. Spoel het watersysteem verbonden met een watertoevoer als er geen water is gebruikt gedurende 5 dagen.
- Spoel het water door de dispenser gedurende ca. 5 minuten om het waterverdeelsysteem te reinigen en gooi de eerste paar reeksen ijsblokjes weg.

- Gebruik geen dunne kristallen beker of porseleinen serviesgoed bij het doseren van water of ijs.

## OPMERKING

- Als u de deur van de vriezer opent terwijl er water wordt gedoseerd, stopt de watertoevoer.
- Als u de koelkastdeur opent, terwijl water, ijsblokjes of vergruisd ijs worden afgegeven, wordt de afgifte onderbroken. Wanneer u de deur sluit, wordt het geselecteerde item verder afgegeven.
- Als de bekerrand klein is, kan er water uit het glas spatten of volledig ernaast lopen.
- Gebruik een kop met een rand met een diameter van meer dan 68 mm bij het aftappen van water, ijsblokjes of vergruisd ijs.
- Wanneer de ijsmaker kleinere ijsblokjes produceert of de blokjes klonteren samen, kan de hoeveelheid water naar de ijsmaker laag zijn als gevolg van onvoldoende water in de watertank. Als er niet vaak ijs wordt gebruikt of als de ingestelde temperatuur van de vriezer te warm is, kan het ook gaan klonteren.
- Het is normaal dat er na het vervangen van de waterfilter melkachtig/bewolkt water wordt afgegeven. Deze lucht in het water zal uiteindelijk helder worden en is veilig om te drinken tijdens deze overgang.

## Gebruik van de ijs- en waterdispenser

Druk herhaaldelijk op de keuzetoets van de dispenser totdat het lampje boven het gewenste pictogram gaat branden.

Druk op de dispenserpeddel ① met een glas of een andere bak om ijsblokjes, water of gemalen ijs.

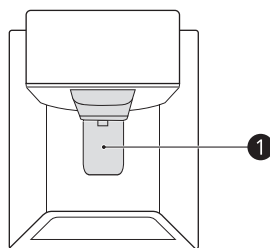

## Reinigen van de dispenser

### Het reinigen van de ijs- en wateruitgang

Veeg de wateruitgang ① of de ijsuitgang ② regelmatig af met een schone doek, omdat deze gemakkelijk vuil kan worden.

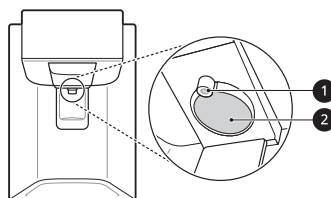

## OPMERKING

- Pluisjes van een doek kunnen aan de uitgangen blijven kleven.

### De opvangbak onder de dispenser reinigen

Veeg het hele gebied af met een vochtige doek. De dispenser opvangbak kan gemakkelijk nat worden door gemorst ijs of water.



## Vullen van de watertank met water

Deze functie is enkel beschikbaar op sommige modellen.

De watertank houdt het water vast dat door de automatische ijsmaker wordt afgegeven of gebruikt om ijs te maken.

- 1 Verwijder de tank van de waterdispenser door deze uit te trekken terwijl u de handgreep vasthoudt.

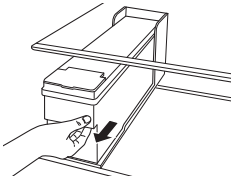

- 2 Open het deksel of de dop van de watertank.

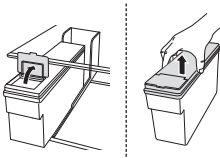

- 3 Vul met gefilterd of schoon gefilterd water tot aan de referentielijn die in de tank van de waterdispenser is aangegeven. (Totale capaciteit: 4 l)

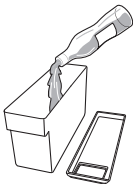

- 4 Sluit na het vullen met water het deksel of de dop van de tank van de waterdispenser.

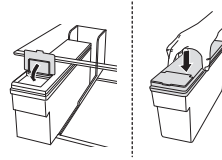

- 5 Plaats de tank van de waterdispenser terug op de koelkastplank.

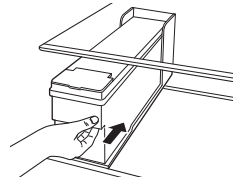

## ⚠ WAARSCHUWING

- Vul de ijsmaker of de waterdispensertank alleen met drinkwater.
- Vul de watertank niet met andere dranken dan water en vul het niet met warm water.

## ⚠ LET OP

- Gebruik niet teveel kracht bij het verwijderen of plaatsen van de waterdispensertank, dit kan leiden tot letsel of schade aan het apparaat.
- Kinderen mogen niet in de buurt van de tank van de dispenser komen.

## OPMERKING

- Voordat u de waterdispensertank gebruikt na het installeren van het apparaat, dient u deze eerst schoon te maken, alvorens hem met water te vullen.
- Controleer of de waterdispensertank correct is geïnstalleerd op het apparaat. Als de tank niet correct is geïnstalleerd kan dit ervoor zorgen dat er water in het apparaat lekt.
- Als er onvoldoende water in de tank van de waterdispenser zit, kan dit gevolgen hebben voor de grootte en de hoeveelheid van de

ijsblokjes en kan dit ertoe leiden dat er geen ijs wordt gemaakt.

- Als er geen water in de waterdispensertank zit, kan de functie voor het doseren van koud water en ijs niet worden gebruikt. Controleer of er water in de waterdispensertank zit en vul indien nodig met water.
- Wacht tenminste 15 seconden voordat u de watertank verwijderd na het aftappen van water of ijs uit de dispenser.
- Het is normaal dat de watertank geluid maakt bij het toevoeren van water aan de dispenser en de automatische ijsmaker. Dit is geen teken van slecht functioneren.

## Automatische ijsmaker

Deze functie is enkel beschikbaar op sommige modellen.

Deze functie kan variëren afhankelijk van het gekochte model.

### Voor het gebruik van de Op-deur ijsmaker

- De ijsmaker produceert ijs normaal gesproken als ongeveer 48 uur zijn verstreken nadat het apparaat voor het eerst is geïnstalleerd.
- Als de ijsbak volledig gevuld is met ijs, zal de ijsproductie stoppen.
- Het geluid van vallend ijs in de ijsbak is normaal.
- Als ijsblokjes voor een lange tijd in de ijsbak worden opgeslagen, kunnen zij samenklonteren en niet gemakkelijk van elkaar worden gescheiden. Maak in dat geval de ijsbak leeg en laat vers ijs maken.

### ⚠ LET OP

- Het is normaal dat er na het vervangen van de waterfilter melkachtig of bewolkt water wordt afgegeven. Deze lucht in het water zal uiteindelijk helder worden en is veilig om te drinken.
- Het eerste afgegeven ijs en water kan deeltjes of geur uit de waterleiding of het waterreservoir bevatten.

- Wanneer er verkleurd ijs wordt afgegeven, controleer dan het waterreservoir en de watervoorziening op een mogelijke oorzaak daarvan. Als het probleem aanhoudt, neem dan contact op met het LG Electronics-klanteninformatiecentrum. Gebruik het ijs of water niet totdat het probleem is verholpen.
- Raak het gedeelte waaruit het ijs komt of de automatische ijsmaker niet met uw handen of gereedschap aan.
- Tap het ijs in een glas voordat u het vult met water of andere drankjes. Als het ijs wordt afgegeven in een glas waarin al vloeistof zit, zal dit spetteren.
- Gebruik nooit een glas dat uitzonderlijk smal of diep is. Ijs kan vastlopen in de ijsdoorgang en de werking van het apparaat beïnvloeden.
- Houd het glas op een juiste afstand van het gedeelte waaruit het ijs komt. Een glas dat te dicht bij de de uitgang wordt gehouden kan mogelijk verhinderen dat ijs wordt afgegeven.
- Verwijder het ijs in de ijsbak als u op vakantie gaat of er een langdurige stroomuitval optreedt. Water van smeltend ijs kan vanuit de dispenser op de vloer druppelen.

## Diepvries ijsmaker

De automatische ijsmaker kan automatisch 40-84 blokjes per keer maken binnen een periode van 24 uur als de omstandigheden gunstig zijn. Deze hoeveelheid kan variëren afhankelijk van de omgeving (omgevingstemperatuur van het apparaat, het aantal keren dat de deur wordt geopend, hoeveelheid opgeslagen voedsel in het apparaat, enz.).

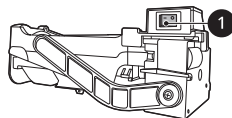

- ① Voedingsschakelaar

### **⚠ LET OP**

- Steek uw handen niet in het mechanische deel van de automatische ijsmachine, zoals de ijsbak of de ijsdispenser.
- Verwijder niet de kap van de automatische ijsmachine. Het aanraken van de mechanische delen van de automatische ijsmachine kan leiden tot verwondingen.

## De ijsbak verwijderen/opnieuw monteren

Het ijspistool kan verstopt raken met ijs als alleen het vergruisde ijs wordt gebruikt. Verwijder het ijs dat zich ophoopt door het verwijderen van de ijsbak en het vrijmaken van de doorvoer met een rubberen spatel. Periodiek afnemen van ijsblokjes kan ook helpen voorkomen dat ijs zich ophoopt.

- 1 Houd het deksel van de automatische ijsmaker vast en verwijder het door het naar boven te tillen.

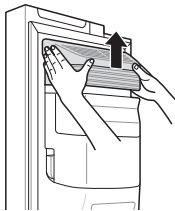

- 2 Om de automatische ijsmaker uit te schakelen, zet u de schakelaar op OFF (O).

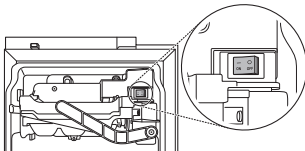

- 3 Houd de ijsbak met beide handen vast en trek hem eruit terwijl u hem omhoog tilt.

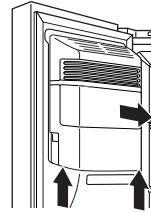

- 4 Monteer deze in de omgekeerde volgorde van het verwijderen.

### **⚠ LET OP**

- Raak de mechanische onderdelen van de automatische ijsmaker niet aan met uw hand of een gereedschap. Anders kan dit leiden tot letsel of schade aan het apparaat.
- U mag de automatische ijsmaker niet demonteren, repareren of wijzigen. Deze taken mogen alleen worden uitgevoerd door een servicetechnicus.
- Opgelet: de automatische ijsmaker blijft werken nadat de deur van de vriezer is geopend wanneer de schakelaar van de automatische ijsmaker in de AAN-positie staat.
- Houd kinderen uit de buurt van de dispenser.
- Wanneer u de bak terugplaatst, zorg er dan voor dat deze juist wordt gemonteerd. Als de bak wordt gekanteld of scheef staat, kan het zijn dat er omwille van een sensorstoring geen ijs wordt gemaakt.

## Deur-op-deur

Deze functie is enkel beschikbaar op sommige modellen.

## Gebruik van de Deur-op-deur

Trek de hendel aan de onderkant van de deur omhoog totdat de Door-in-Door opengaat.



Er is veel bergruimte aan binnenkant van de deur-in-deur en in de vakken, zodat u voedsel op een georganiseerde manier kunt opslaan.

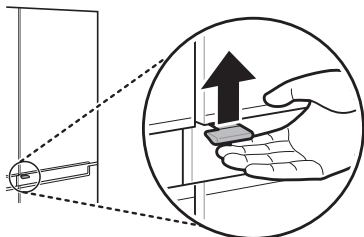

### ⚠ LET OP

- Open de deur van het apparaat niet wanneer de deur aan de binnenkant open staat of open de deur aan de binnenkant niet wanneer de deur van het apparaat open staat. De deur aan de binnenkant kan tegen de rand van het apparaat botsen en beschadigd raken.

## Het opbergvak van de Deur-op-deur verwijderen/opnieuw monteren

### ⚠ LET OP

- Verwijder de inhoud van de Deur-op-deur compartiment alvorens deze te verwijderen.

- 1 Open de deuren volledig en verwijder de inhoud van de Deur-op-deur opbergvak. Til de Deur-op-deur opbergvak op en trek hem eruit.

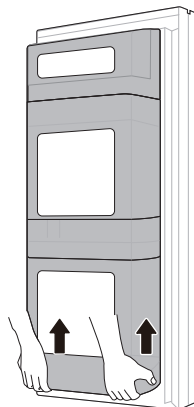

- 2 Monteer deze in de omgekeerde volgorde van het verwijderen.

## Lade

### ⚠ LET OP

- Maak de laden altijd leeg voordat u ze uitneemt en gebruik beide handen bij het uitnemen en weer monteren.
- Zorg ervoor dat de deuren van de koelkast volledig open zijn voordat u de laden uitneemt en weer aanbrengt.

## Verwijderen/opnieuw monteren van de laden

- 1 Verwijder de inhoud van de lade. Houd het handvat van de groenteladen vast en trek ze voorzichtig uit.

- 2** Til de groentelade op en verwijder hem door hem naar buiten te trekken.

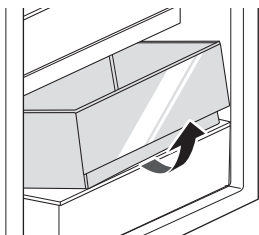

- 3** Plaats de lade opnieuw in de omgekeerde volgorde van het verwijderenproces.

### **⚠ LET OP**

- Maak de laden altijd leeg voordat u ze uitneemt en gebruik beide handen bij het uitnemen en weer monteren.
- Zorg ervoor dat de deuren van de koelkast volledig open zijn voordat u de laden verwijdert en monteert.

- 2** Trek het schap eruit.

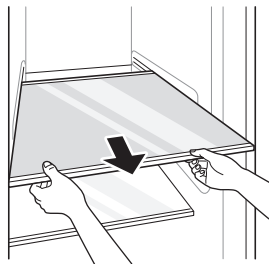

- 3** Monteer deze in de omgekeerde volgorde van het verwijderenen.

### **⚠ LET OP**

- Glasplaten zijn zwaar. Wees zeer voorzichtig wanneer u ze verwijdert.
- Reinig glasplaten niet met warm water wanneer ze koud zijn. Glasplaten kunnen breken wanneer ze blootgesteld worden aan plotselinge temperatuurveranderingen of schokken.
- Zorg ervoor dat de schappen aan beide uiteinden horizontaal staan. Anders kan het schap vallen of kan er voedsel worden gemorst.

## Schap

### **⚠ LET OP**

- Glasplaten zijn zwaar. Wees zeer voorzichtig wanneer u ze verwijdert.
- Reinig glasplaten niet met warm water wanneer ze koud zijn. Glasplaten kunnen breken wanneer ze blootgesteld worden aan plotselinge temperatuurveranderingen of schokken.

## Verwijderen/opnieuw monteren van de plank

- 1** Kantel de voorkant van het schap omhoog en til het schap recht omhoog.

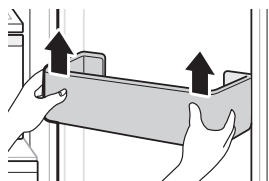

- 2** Monteer de deurmanden in de omgekeerde volgorde van het verwijderproces.

# SMART FUNCTIES

## LG ThinQ-applicatie

Deze functie is alleen beschikbaar op modellen met Wi-Fi.

Met de **LG ThinQ**-applicatie kunt u via een smartphone verbinding maken met het apparaat.

## LG ThinQ toepassing eigenschap

### Smart Diagnosis

Als u een probleem ervaart tijdens het gebruik van het apparaat, zal deze smart diagnosis functie u helpen met de diagnose voor het probleem.



### OPMERKING

- De applicatie kan zonder voorafgaande kennisgeving voor productverbetering worden gewijzigd.

## Installatie van de LG ThinQ applicatie

Zoek naar de **LG ThinQ** applicatie vanuit de Google Play Store of Apple App Store op een smartphone. Volg de instructies om de applicatie te downloaden en te installeren.

## Smart Diagnosis

Deze functie is alleen beschikbaar op modellen met het  of  logo.

Gebruik deze functie om u te helpen met diagnosticeren en problemen met uw apparaat op te lossen.

### OPMERKING

- Om redenen die niet toe te schrijven zijn aan nalatigheid van LGE, zou de dienst niet kunnen functioneren als gevolg van externe factoren zoals, maar niet beperkt tot, Wi-Fi onbeschikbaarheid, Wi-Fi loskoppeling, lokale app store beleid, of app onbeschikbaarheid.

- De functie kan onderhevig zijn aan verandering zonder voorafgaande kennisgeving en kan een andere vorm hebben afhankelijk van waar u zich bevindt.

## Gebruik van LG ThinQ om problemen te diagnosticeren

Als u een probleem ondervindt met uw Wi-Fi apparaat, kan het probleemoplossende gegevens doorsturen naar een smartphone met behulp van de **LG ThinQ** applicatie.

- Start de **LG ThinQ** applicatie en selecteer de **Smart Diagnosis** functie in het menu. Volg de instructies in de **LG ThinQ** applicatie.

## Met behulp van hoorbare diagnose om problemen te diagnosticeren

Volg de onderstaande instructies om de hoorbare diagnosemethode te gebruiken.

- Start de **LG ThinQ** applicatie en selecteer de **Smart Diagnosis** functie in het menu. Volg de instructies voor hoorbare diagnose die zijn opgenomen in de **LG ThinQ** applicatie.

**1** Druk op de knop **Lock** om de slotfunctie te activeren.

- Als het display meer dan 5 minuten vergrendeld is, moet u de vergrendeling deactiveren en dan opnieuw activeren.

**2** Open de koelkastdeur en plaats de telefoon op het het luidsprekersgat in de rechterbovenhoek.

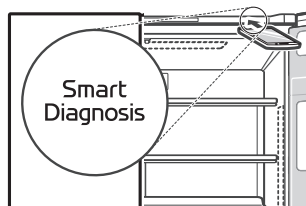

- 3 Houd de **Freezer**-knop drie seconden of langer ingedrukt terwijl u uw telefoon bij de speaker houdt totdat de gegevensoverdracht voltooid is.
- 4 Nadat de gegevensoverdracht is voltooid, zal de diagnose worden weergegeven in de applicatie.

---

### OPMERKING

- Beweeg de telefoon niet terwijl de tonen worden verzonden voor de beste resultaten.
-

# ONDERHOUD

## Reiniging

### Algemene reinigingstips

- Het uitvoeren van handmatige ontdooiing, onderhoud of reiniging van het apparaat terwijl het voedsel in de diepvries wordt bewaard, kan de temperatuur van het voedsel verhogen en de houdbaarheid ervan verkorten.
- Reinig regelmatig alle oppervlakken die met levensmiddelen in contact kunnen komen.
- Reinig de binnen- of buitenkant van het apparaat niet met een ruwe borstel, tandpasta of brandbare stoffen. Gebruik geen reinigingsmiddelen die brandbare stoffen bevatten. Dit kan leiden tot verkleuring of beschadiging van het apparaat.
  - Brandbare stoffen: alcohol (ethanol, methanol, isopropylalcohol, isobutylalcohol, enz.), verdunningsmiddelen, bleekmiddel, benzeen, brandbare vloeistoffen, schuurmiddelen, enz.
- Controleer na het reinigen of het netsnoer beschadigd is.

### De buitenkant reinigen

- Bij het reinigen van de ventilatieopeningen op de buitenzijde van het apparaat door middel van stofzuigen, moet het netsnoer uit het stopcontact worden getrokken om statische ontlading te voorkomen die de elektronica kan beschadigen of een elektrische schok kan veroorzaken. Regelmatige reiniging van de ventilatiekappen op de achterkant en zijkanten wordt aanbevolen om een betrouwbare en economische werking van de eenheid te behouden.
- Houd de ventilatieopeningen op de buitenzijde van het apparaat schoon. Geblokkeerde ventilatieopeningen kunnen brand of schade aan het apparaat veroorzaken.
- Voor de buitenzijde van het apparaat moet u een schone spons of een zachte doek gebruiken met een zacht wasmiddel in warm water. Gebruik geen schurende of harde reinigingsmiddelen.

Droog grondig met een zachte doek. Gebruik geen vuile doeken wanneer u de roestvrij stalen deuren schoonmaakt. Gebruikt altijd een speciaal daartoe voorziene doek en wrijf af in de richting van de nerven. Dit helpt vlekken en slijtage van het oppervlak verminderen.

### De binnenkant schoonmaken

- Bij het verwijderen van een plank of lade in het apparaat, verwijder al het opgeslagen voedsel uit de kast of lade om letsel of schade aan het apparaat te voorkomen. Anders kan er letsel worden veroorzaakt als gevolg van het gewicht van de opgeslagen voedingsmiddelen.
- Maak de planken en laden los en maak ze schoon met water en droog ze daarna voldoende, alvorens ze te vervangen.
- Neem de rubbers van de deur regelmatig af met een natte, zachte handdoek.
- Geknoeid voedsel en vlekken in de deurvakken moeten worden schoongemaakt omdat deze het opslaan van producten nadelig kunnen beïnvloeden en zelfs kunnen zorgen voor beschadigingen.
- Reinig de schappen of containers nooit in de vaatwasser. De onderdelen kunnen vervormd raken als gevolg van de hitte.
- Het automatisch ontdooiingssysteem in het apparaat zorgt ervoor dat er in het vak geen ijs wordt opgebouwd onder normale gebruiksomstandigheden. Gebruikers hoeven het niet handmatig te ontdooien.

### Reinigen van het deksel van de condensator

Gebruik een stofzuiger met een borstel om het condensatordeksel en de ventilatieopeningen te reinigen. Verwijder het paneel dat de condensatorspoel bedekt niet.

Wij raden aan om dit om de 12 maanden te doen om het bedrijfsrendement te behouden.

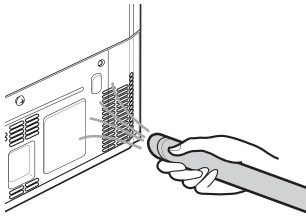

- Bescherm het filter tegen bevriezing. Tap het filter af als de temperatuur onder 4,4 °C daalt.
- Het wegwerpfILTERpatroon MOET om de 6 maanden worden vervangen, bij de nominale capaciteit of als er een merkbare vermindering van het debiet optreedt.
- Wanneer een terugstroombeveiliging op een watersysteem is geïnstalleerd, moet een apparaat voor het regelen van de druk als gevolg van thermische uitzetting worden geïnstalleerd.
- Zorg ervoor dat alle leidingen en fittingen veilig zijn en geen lekken vertonen.

## Waterfilter

Deze functie is enkel beschikbaar op sommige modellen.

### Voordat u het waterfilter vervangt

#### **⚠ WAARSCHUWING**

- Laat kinderen geen toegang hebben tot kleine onderdelen tijdens de installatie van dit product.
- Niet gebruiken met water dat microbiologisch onveilig is of van onbekende kwaliteit zonder adequate desinfectie voor of na het systeem. Systemen die gecertificeerd zijn voor cystereductie mogen worden gebruikt op gedesinfecteerd water dat filterbare cysten kan bevatten.

#### **⚠ LET OP**

- Niet installeren als de waterdruk hoger is dan 827 kPa. Als uw waterdruk hoger is dan 827 kPa, moet u een drukkbegrenzingsklep installeren. Neem contact op met een loodgieter als u niet zeker weet hoe u uw waterdruk moet controleren.
- Installeer niet op plaatsen waar waterslag kan voorkomen. Als er sprake is van waterslag, moet u een waterslagbeveiliging installeren. Neem contact op met een loodgieter als u niet zeker weet hoe u deze toestand moet controleren.
- Installeer niet op warmwaterleidingen. De maximale bedrijfstemperatuur van dit filtersysteem is 37,8 °C.

#### **OPMERKING**

- Hoewel de test is uitgevoerd onder standaard laboratoriumomstandigheden, kunnen de werkelijke prestaties variëren.
- Het is essentieel dat de door de fabrikant aanbevolen installatie-, onderhouds- en filtervervangings-eisen worden uitgevoerd om het product te laten presteren zoals geadverteerd.

### Het waterfilter vervangen (Modellen zonder wateraansluiting)

\*1 Deze functie is enkel beschikbaar op sommige modellen.

Het filter moet om de 6 maanden worden vervangen of wanneer de indicator aan gaat of de waterautomaat afvoer afneemt.

- Om een vervangende waterfilter te kopen:
  - Gebruik de vervangende cartridge: ADQ736939\*\*
  - Bezoek uw lokale dealer of distributeur of neem contact op met het LG Electronics klanteninformatiecentrum. Voor meer hulp kunt u onze website bezoeken op [lg.com](http://lg.com)

### Draadmoer Type\*1

- 1 Maak de schroefdop los.

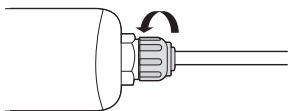

- 2 Trek de pijp uit de waterfilterdop tot de gekleurde lijn ❶ zichtbaar is.

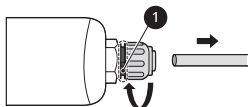

- 3 Duw de pijp in de waterfilterdop en zorg ervoor dat het uiteinde volledig is afgedicht.

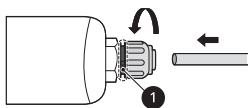

- 4 Draai de schroefdop vast totdat de gekleurde lijn in het waterfilter niet meer zichtbaar is.

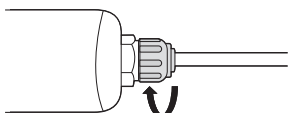

- 5 Houd de **Water Filter** -knop gedurende drie seconden ingedrukt. Dat stelt het pictogram **Replacement Filter** voor vervanging filter opnieuw in. De nieuwe waterfilter is geactiveerd.

- 6 Geef ongeveer 5 minuten water om ingesloten lucht en verontreinigingen uit het systeem te verwijderen.

### Duwkoppelingstype\*1

- 1 Verwijder de schroefdop.

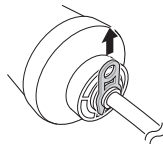

- 2 Trek de buis uit het waterfilter.

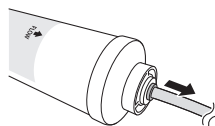

- 3 Duw de buis in het waterfilter en zorg ervoor dat het uiteinde volledig is afgedicht.

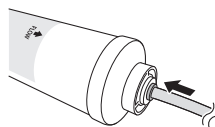

- 4 Plaats de schroefdop totdat de gekleurde lijn in het waterfilter niet meer zichtbaar is.

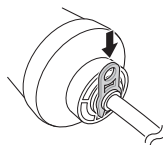

- 5 Houd de **Water Filter** -knop gedurende drie seconden ingedrukt. Dat stelt het pictogram **Replacement Filter** voor vervanging filter opnieuw in. De nieuwe waterfilter is geactiveerd.

- 6 Geef ongeveer 5 minuten water om ingesloten lucht en verontreinigingen uit het systeem te verwijderen.

## ⚠ LET OP

- Het niet vervangen van filters indien vereist of het gebruik van niet LG toegestane waterfilters kan leiden tot lekkage van de filtercartridge en materiële schade.

## Toepassingsrichtlijnen/ watervoorzieningsparameters

- Dienstenstroom: 1.9 lpm
- Watertoevoer: Gemeenschappelijke of particuliere putten - Drinkbaar water
- Waterdruk: 138 - 827 kPa
- Temperatuur van het water: 0.6 - 37.8 °C
- Capaciteit: 1 892 liter

## Luchtfilter

### Hergebruik van het Luchtfilter

U kunt het luchtfilter opnieuw gebruiken door geurtjes uit het luchtfilter te verwijderen.

- 1 Trek de bovenste koelkastlade naar buiten.

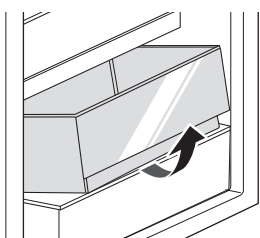

- 2 Draai de schroef bij het luchtfilter los.

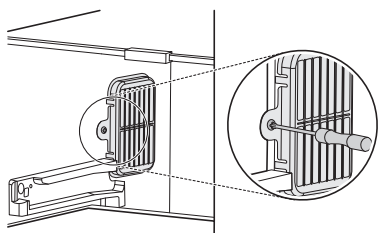

- 3 Druk op de haakjes van het luchtfilter en haal het eruit.

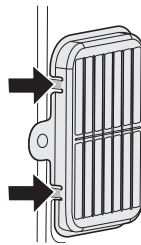

- 4 Droog het luchtfilter met behulp van een föhn of door het in het zonlicht te laten liggen.
  - Voor het luchtfilter wordt een natuurlijk poeder van palmhout gebruikt om het ontgeurend vermogen te verhogen. Zelfs als het eraf valt, is het niet schadelijk. Veeg het af met een handdoek of doek.

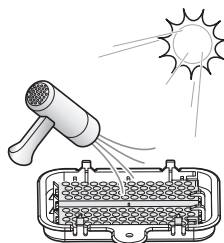



# PROBLEEMOPLOSSING

## Voor het bellen van de service

### Ijs en water

Symptomen	Mogelijke oorzaken en oplossing
De automatische ijsmachine produceert geen ijs of produceert een kleine hoeveelheid ijs.	<b>Heeft u het apparaat onlangs geïnstalleerd?</b> <ul style="list-style-type: none"> <li>De ijsmaker produceert op normale wijze ijs ongeveer 48 uur nadat het apparaat is geïnstalleerd.</li> <li>Als de temperatuur van het koelkastcompartiment te koud is, kan het waterfilter bevroren en de waterstroom naar de ijsmaker blokkeren.</li> </ul>
	<b>Heeft u de waterleiding aangesloten op het apparaat en de toevoerklep geopend?</b> <ul style="list-style-type: none"> <li>Sluit het apparaat aan op de waterleiding en open de toevoerklep compleet.</li> </ul>
	<b>Is de watertoevoerslang gebogen?</b> <ul style="list-style-type: none"> <li>Als de watertoevoerslang gebogen is, kan de waterstroom geblokkeerd raken.</li> </ul>
	<b>Heeft u onlangs een grote hoeveelheid ijs afgenomen?</b> <ul style="list-style-type: none"> <li>Het duurt ongeveer 24 uur om meer ijs te produceren in de automatische ijsker. Even geduld a.u.b.</li> </ul>
	<b>Heeft u de ijsmakerschakelaar of de automatische ijsmakerknop op het bedieningspaneel op AAN gezet?</b> <ul style="list-style-type: none"> <li>Druk I op de automatische ijsmakerschakelaar of schakel <b>ON</b> in voor de automatische ijsmakerknop op het bedieningspaneel. (Ga voor meer informatie over het gebruik, naar de LG Electronics-website of maak gebruik van uw smart-apparaat.)</li> </ul>
	<b>Wordt de temperatuur van de diepvries te hoog?</b> <ul style="list-style-type: none"> <li>Als de ingestelde temperatuur te warm is, zal het ijs langzaam of helemaal niet worden geproduceerd. Stel de diepvriestemperatuur in op -18 °C gedurende normale werking van de automatische ijsmaker.</li> </ul>
	<b>Heeft u de apparaatdeur vaak geopend?</b> <ul style="list-style-type: none"> <li>Als u de deur van het apparaat vaak opent, zal koude lucht ontsnappen, wat de snelheid van de ijsproductie verlaagt. Open en sluit de deur van het apparaat niet te vaak.</li> </ul>
	<b>Is de deur van het apparaat volledig gesloten?</b> <ul style="list-style-type: none"> <li>Als de deur van het apparaat niet volledig gesloten is, zal de temperatuur van de diepvries verhogen, wat de ijsproductiesnelheid zal vertragen. Sluit de deur van het apparaat volledig.</li> </ul>

Symptomen	Mogelijke oorzaken en oplossing
<b>Er komt geen ijs uit.</b>	<b>Kunt u het geluid niet horen van het ijs dat eruit komt?</b> <ul style="list-style-type: none"> <li>• Selecteer op het bedieningspaneel afwisselend de modi voor ijsblokjes en vergruisd ijs om het ijs eruit te laten komen.</li> </ul>
	<b>Is de ijspassage geblokkeerd? (U kunt de ijspassage controleren door de ijsbak los te maken.)</b> <ul style="list-style-type: none"> <li>• Het ijs komt er niet goed uit wanneer de ijspassage geblokkeerd is. Controleer het ijs en maak de ijspassage regelmatig schoon.</li> </ul>
<b>Er komt geen water uit.</b>	<b>De toevoerklep kan worden afgesloten. (Alleen voor modellen met wateraansluiting)</b> <ul style="list-style-type: none"> <li>• Open de watertoevoerklep.</li> <li>• Controleer als de temperatuur van het koelkastcompartiment te koud is, want het waterfilter bevroren en de waterstroom naar de dispenser blokkeren.</li> </ul>
	<b>De waterdispensertank kan leeg zijn. (Alleen voor modellen zonder wateraansluiting)</b> <ul style="list-style-type: none"> <li>• Vul de waterdispensertank.</li> </ul>
	<b>Is de watertoevoerklep gesloten? (Alleen voor modellen met wateraansluiting)</b> <ul style="list-style-type: none"> <li>• Open de watertoevoerklep.</li> </ul>
	<b>Gebruikt u ongefilterd water?</b> <ul style="list-style-type: none"> <li>• Ongefilterd water kan een groot aantal verschillende zware metalen of vreemde stoffen bevatten, zodat het mogelijk de filter in het beginstadium verstopt, ongeacht de levensduur van de filter.</li> </ul>

Symptomen	Mogelijke oorzaken en oplossing
Het water smaakt vreemd.	<p><b>Is de smaak van het water verschillend in vergelijking tot de smaak van het water uit de vorige waterzuiveraar?</b></p> <ul style="list-style-type: none"> <li>Is het gezuiverde water of het gekoelde water gedurende langere tijd niet gebruikt?</li> </ul>
	<p><b>Is het al lang geleden dat u de filter hebt geïnstalleerd en vervangen?</b></p> <ul style="list-style-type: none"> <li>Als een verlopen filter wordt gebruikt, kan het zuiveringsrendement afnemen. Het wordt aanbevolen om de filter te vervangen volgens de filtervervangingsperiode.</li> </ul>
	<p><b>Heeft u de filter goed uitgespoeld in de eerste fase na de installatie?</b></p> <ul style="list-style-type: none"> <li>Bij het voor de eerste keer plaatsen of vervangen van de filter, moet u de lucht en het geactiveerde koolstofresidu van de binnenkant van de filter verwijderen. Gebruik het apparaat na het afnemen en aftappen van ongeveer 5 liter van gezuiverd water van de dispenser door op de waterdispenserhendel te drukken. (Geactiveerde koolstof is ongevaarlijk voor de mens.)</li> </ul>
	<p><b>Is het gezuiverde water of het gekoelde water gedurende langere tijd niet gebruikt?</b></p> <ul style="list-style-type: none"> <li>De smaak van oud water kan veranderen vanwege bacteriegroei. Gebruik het apparaat na het afnemen en aftappen van ongeveer 5 liter (ongeveer 3 minuten) van de waterdispenser.</li> </ul>

## Koeling

Symptomen	Mogelijke oorzaken en oplossing
Het product koelt of vriest niet.	<p><b>Is er een stroomonderbreking?</b></p> <ul style="list-style-type: none"> <li>Controleer of andere apparaten werken.</li> </ul>
	<p><b>Controleer of andere apparaten werken.</b></p> <ul style="list-style-type: none"> <li>Stop de stekker goed in het stopcontact.</li> </ul>
	<p><b>Er kan een zekering in uw huis zijn gesprongen of de installatieautomaat is geactiveerd. Of het apparaat is aangesloten op een GFCI-stopcontact (Aardlekschakelaar) en de installatieautomaat van het stopcontact is geactiveerd.</b></p> <ul style="list-style-type: none"> <li>Controleer de elektriciteitskast en vervang de zekering of reset de stroomonderbreker. Verhoog nooit de capaciteit van de zekering. Als het probleem overbelasting van de stroomkring is, laat dit dan verhelpen door een gekwalificeerd elektricien.</li> <li>Reset de installatieautomaat op de GFCI. Neem contact op met een elektricien als het probleem zich blijft voordoen.</li> </ul>

Symptomen	Mogelijke oorzaken en oplossing
<b>Er is slechte koeling of bevroering.</b>	<b>Is de temperatuur van koelkast of diepvries ingesteld op de warmste instelling?</b> <ul style="list-style-type: none"> <li>• Stel de temperatuur van de koelkast of vriezer in op een koudere instelling.</li> </ul>
	<b>Staat het apparaat in direct zonlicht of staat het in de buurt van een warmtegenererend voorwerp, zoals een oven of kachel?</b> <ul style="list-style-type: none"> <li>• Controleer de installatie omgeving en installeer het product opnieuw uit de buurt van warmtegenererende voorwerpen.</li> </ul>
	<b>Hebt u warm eten opgeslagen zonder het eerst te koelen?</b> <ul style="list-style-type: none"> <li>• Koel het warme eten eerst af voordat u het in de koelkast of diepvries zet.</li> </ul>
	<b>Hebt u er te veel eten in gezet?</b> <ul style="list-style-type: none"> <li>• Zorg dat er voldoende ruimte is tussen het voedsel.</li> </ul>
	<b>Zijn de deuren van het apparaat volledig gesloten?</b> <ul style="list-style-type: none"> <li>• Sluit de deur volledig en zorg ervoor dat opgeslagen voedsel niet vastzit in de deur.</li> </ul>
	<b>Is er voldoende ruimte rondom het apparaat?</b> <ul style="list-style-type: none"> <li>• Pas de installatiepositie aan om voldoende ruimte rondom het apparaat te maken.</li> </ul>
<b>Het apparaat bevat een slechte geur.</b>	<b>Is de temperatuur van koelkast of diepvries ingesteld op 'Warm'?</b> <ul style="list-style-type: none"> <li>• Stel de temperatuur van de koelkast of vriezer in op een koudere instelling.</li> </ul>
	<b>Hebt u er voedsel in gezet met een sterke geur?</b> <ul style="list-style-type: none"> <li>• Bewaar voedsel met een sterke geur in gesloten containers.</li> </ul>
	<b>Er zijn misschien groenten of fruit slecht geworden in de lade.</b> <ul style="list-style-type: none"> <li>• Gooi rotte groenten weg en reinig de groentelade. Bewaar groenten niet te lang in de groentelade.</li> </ul>

## Condensatie & vorst

Symptomen	Mogelijke oorzaken en oplossing
Er is condensatie in het apparaat of op de bodem van de groenteladedeksel.	<b>Hebt u warm eten opgeslagen zonder het eerst te koelen?</b> <ul style="list-style-type: none"> <li>Laat heet voedsel eerst afkoelen vooraleer het in de koelkast of de diepvriezer te plaatsen.</li> </ul>
	<b>Hebt u de apparaatdeur open gelaten?</b> <ul style="list-style-type: none"> <li>Hoewel de condensatie snel zal verdwijnen nadat u de apparaatdeur sluit, kunt u het apparaat droogwrijven met een droge doek.</li> </ul>
	<b>Hebt u de apparaat deur te vaak geopend en gesloten?</b> <ul style="list-style-type: none"> <li>Er kan condensatie worden gevormd als gevolg van het temperatuurverschil van buitenaf. Veeg het vocht weg met een droge doek.</li> </ul>
	<b>Hebt u warm of vochtig voedsel in het apparaat gelegd, zonder dit af te sluiten in een container?</b> <ul style="list-style-type: none"> <li>Bewaar voedsel in een afgedekte of gesloten container.</li> </ul>
Er is ijsvorming in de diepvries.	<b>Deuren kunnen niet goed gesloten zijn.</b> <ul style="list-style-type: none"> <li>Controleer of het voedselproduct in het apparaat de deur blokkeert en controleer of de deur goed gesloten is.</li> </ul>
	<b>Hebt u warm eten opgeslagen zonder het eerst te koelen?</b> <ul style="list-style-type: none"> <li>Koel het warme eten eerst af voordat u het in de koelkast of diepvries zet.</li> </ul>
	<b>Is de luchtaanvoer of -afvoer van de diepvries verstopt?</b> <ul style="list-style-type: none"> <li>Controleer of de luchttoevoer of -uitvoer niet is geblokkeerd, zodat de lucht binnenin kan circuleren.</li> </ul>
	<b>Is de diepvries te vol?</b> <ul style="list-style-type: none"> <li>Zorg voor voldoende ruimte tussen de items.</li> </ul>
Er heeft zich vorst of condens gevormd binnen of buiten het apparaat.	<b>Hebt u de apparaatdeur vaak geopend en gesloten of is de apparaatdeur niet goed gesloten?</b> <ul style="list-style-type: none"> <li>Er kan zich vorst of condens vormen als de buitenlucht binnendringt in het apparaat.</li> </ul>
	<b>Is de installatieomgeving vochtig?</b> <ul style="list-style-type: none"> <li>Condensatie kan op de buitenzijde van het apparaat verschijnen wanneer het installatiegebied te vochtig is of op vochtige dagen, zoals een regenachtige dag. Veeg al het vocht weg met een droge doek.</li> </ul>

Symptomen	Mogelijke oorzaken en oplossing
De zijkant of voorkant van het apparaat is warm.	<p><b>Er zijn anticondensleidingen aangebracht op deze gebieden van het apparaat om condensatie die zich rond de deur kan ontwikkelen te reduceren.</b></p> <ul style="list-style-type: none"> <li>De warmte-uitlaatbuis voor het voorkomen van condensatie, is geïnstalleerd op de voorkant en de zijkant van het apparaat. Misschien voelt die bijzonder warm aan direct nadat het apparaat is geïnstalleerd of in de zomer. U kunt er zeker van zijn dat dit geen probleem is maar vrij normaal.</li> </ul>
Er is water aan de binnen- of buitenkant van het apparaat.	<p><b>Is er waterlekkage rond het apparaat?</b></p> <ul style="list-style-type: none"> <li>Controleer of er water is gelekt uit een gootsteen of een andere plaats.</li> </ul>
	<p><b>Ligt er water op de bodem van het apparaat?</b></p> <ul style="list-style-type: none"> <li>Controleer of het water uit ontdooide diepvriesproducten of een gebroken of gevallen container komt.</li> </ul>

## Onderdelen & functies

Symptomen	Mogelijke oorzaken en oplossing
De apparaatdeur is niet goed gesloten.	<p><b>Leunt het apparaat naar voren?</b></p> <ul style="list-style-type: none"> <li>Pas de voorste poten aan om de voorkant iets te verhogen.</li> </ul>
	<p><b>Zijn de planken correct gemonteerd?</b></p> <ul style="list-style-type: none"> <li>Plaats de planken terug als dat nodig is.</li> </ul>
	<p><b>Hebt u de deur met grote kracht gesloten?</b></p> <ul style="list-style-type: none"> <li>Als u te veel kracht of snelheid gebruikt bij het sluiten van de deur, kan deze kort open blijven voor het sluiten. Zorg ervoor dat u de deur niet dichtslaat. Doe de deur voorzichtig dicht.</li> </ul>
Het is moeilijk de apparaatdeur te openen.	<p><b>Hebt u de deur geopend direct nadat u deze hebt gesloten?</b></p> <ul style="list-style-type: none"> <li>Als u probeert de apparaatdeur te openen binnen 1 minuut nadat deze is gesloten, te openen, kan dit moeilijk gaan als gevolg van de druk in het apparaat. Probeer de deur van het apparaat na een paar minuten weer te openen, zodat de druk aan de binnenkant stabiliseert.</li> </ul>
De lamp aan de binnenkant van het apparaat kan niet worden ingeschakeld.	<p><b>Lamp defect</b></p> <ul style="list-style-type: none"> <li>Sluit de deur en open ze opnieuw. Als de lamp niet inschakelt, moet u contact opnemen met het LG Electronics klanten informatiecentrum. U mag de lamp niet proberen verwijderen.</li> </ul>

## Geluiden

Symptomen	Mogelijke oorzaken en oplossing
<b>Het apparaat is luidruchtig en maakt abnormale geluiden.</b>	<b>Is het apparaat geïnstalleerd op een zwakke vloer of onjuist genivelleerd?</b> <ul style="list-style-type: none"> <li>• Installeer het apparaat op een stevige en vlakke vloer.</li> </ul>
	<b>Raakt de achterkant van het apparaat de muur?</b> <ul style="list-style-type: none"> <li>• Pas de installatiepositie aan om voldoende ruimte rondom het apparaat vrij te maken.</li> </ul>
	<b>Liggen er voorwerpen verspreid achter het apparaat?</b> <ul style="list-style-type: none"> <li>• Verwijder de verspreid liggende voorwerpen achter het apparaat.</li> </ul>
	<b>Ligt er iets bovenop het apparaat?</b> <ul style="list-style-type: none"> <li>• Verwijder het voorwerp dat op het apparaat ligt.</li> </ul>
<b>Klikgeluiden</b>	<b>De ontdooieregeling klikt wanneer de automatische ontdooiing begint en eindigt. De thermostaat (of regeling van het apparaat op sommige modellen) klikt ook als deze wordt in- of uitgeschakeld.</b> <ul style="list-style-type: none"> <li>• Normale functie</li> </ul>
<b>Ratelende geluiden</b>	<b>Ratelende geluiden kunnen afkomstig zijn van de stroom van het apparaat, de waterleiding aan de achterkant van het apparaat (alleen voor modellen met wateraansluiting) of voorwerpen die op of rond het apparaat zijn opgeslagen.</b> <ul style="list-style-type: none"> <li>• Normale functie</li> </ul>
	<b>Apparaat staat niet waterpas op de vloer.</b> <ul style="list-style-type: none"> <li>• De vloer is zwak of oneffen of de stelpoten moeten worden aangepast. Raadpleeg het gedeelte Deuruitlijning.</li> </ul>
	<b>Apparaat met lineaire compressor werd verplaatst tijdens het gebruik.</b> <ul style="list-style-type: none"> <li>• Normale werking. Als de compressor na 3 minuten niet stopt met rammelen, zet dan het apparaat uit en dan weer aan.</li> </ul>
<b>Suizende geluiden</b>	<b>Verdamperventilatormotor circuleert lucht door het apparaat en het vriesvak.</b> <ul style="list-style-type: none"> <li>• Normale functie</li> </ul>
	<b>De condensorventilator forceert de lucht over de condensor.</b> <ul style="list-style-type: none"> <li>• Normale functie</li> </ul>
<b>Gorgelende geluiden</b>	<b>Koelmiddel stroomt in het koelsysteem.</b> <ul style="list-style-type: none"> <li>• Normale functie</li> </ul>
<b>Tikkende geluiden</b>	<b>Contractie en uitbreiding van de binnenwanden door veranderingen in temperatuur.</b> <ul style="list-style-type: none"> <li>• Normale functie</li> </ul>

Symptomen	Mogelijke oorzaken en oplossing
Vibreren	<p><b>Indien de zij- of achterkant van het apparaat een kast of wand raakt, kunnen sommige van de normale trillingen hoorbaar zijn.</b></p> <ul style="list-style-type: none"> <li>• Om de ruis te verwijderen, zorgt u dat de zij- en achterkanten geen contact maken met muur of kast.</li> </ul>

## Wi-Fi

Symptomen	Mogelijke oorzaken en oplossing
Uw huishoudtoestel en smartphone zijn niet verbonden met het WiFi-netwerk.	<p><b>Het WiFi-wachtwoord waarmee u verbinding probeert te maken is onjuist.</b></p> <ul style="list-style-type: none"> <li>• Zoek het WiFi-netwerk waarmee uw smartphone verbonden is en verwijder het, registreer daarna uw toestel op <b>LG ThinQ</b>.</li> </ul>
	<p><b>Mobiele gegevens voor uw smartphone is ingeschakeld.</b></p> <ul style="list-style-type: none"> <li>• Schakel <b>Mobiele gegevens</b> uit op uw smartphone en registreer het toestel via het WiFi-netwerk.</li> </ul>
	<p><b>De naam van het draadloze netwerk (SSID) is foutief ingesteld.</b></p> <ul style="list-style-type: none"> <li>• De draadloze netwerknaam (SSID) moet een combinatie zijn van Engelse letters en nummers. (Gebruik geen speciale tekens.)</li> </ul>
	<p><b>De frequentie van de router is niet 2.4 GHz.</b></p> <ul style="list-style-type: none"> <li>• Enkel een frequentie van de router van 2.4 GHz wordt ondersteund. Stel de draadloze router in op 2.4 GHz en verbind het toestel met de draadloze router. Raadpleeg uw internetprovider of de fabrikant van de router om de frequentie van de router te controleren.</li> </ul>
	<p><b>De afstand tussen het toestel en de router is te groot.</b></p> <ul style="list-style-type: none"> <li>• Als de afstand tussen het toestel en de router te groot is kan het signaal zwak zijn en wordt de verbinding mogelijk onjuist geconfigureerd. Verplaats de router zodat deze zich dichterbij het toestel bevindt.</li> </ul>

## Klantenservice

Contact opnemen met de klantenservice van LG Electronics.

- Voor meer informatie over geautoriseerde servicecentra van LG gaat u naar [www.lg.com](http://www.lg.com).
- Het is alleen gekwalificeerd onderhoudspersoneel van door LG geautoriseerde servicecentra toegestaan om het apparaat te demonteren, repareren of wijzigen.
- Reserveonderdelen vermeld in verordening EU 2019/2019 zijn gedurende 7 jaar verkrijgbaar (alleen deuropakkingen zijn gedurende 10 jaar verkrijgbaar).
- Om reserveonderdelen te bestellen, neemt u contact op met een LG Electronics klantinformatiecentrum of raadpleegt u onze website op [www.lg.com](http://www.lg.com).



## OPMERKING

- Verordening EU 2019/2019, geldig vanaf 1 maart 2021, heeft betrekking op de energie-efficiëntieclassen van verordening EU 2019/2016.
- Voor meer informatie over de energiezuinigheid van het apparaat, gaat u naar <https://ec.europa.eu> en zoekt u op modelnaam (geldig vanaf 1 maart 2021).
- Scan de QR-code op het energielabel van het apparaat. Deze is voorzien van een weblink met informatie die betrekking heeft op de prestaties van het apparaat in de EU EPREL-database. Bewaar het energielabel om te kunnen raadplegen, evenals alle andere documenten die met het apparaat zijn meegeleverd (geldig vanaf 1 maart 2021).
- De modelnaam bevindt zich op het typeplaatje van het apparaat.
- Dit product is uitgerust met een lichtbron met een energie-efficiëntieklasse van G.

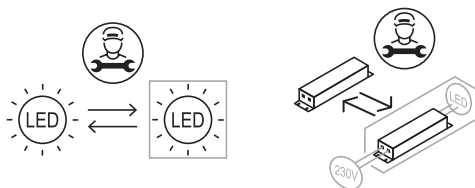

**Memo**

**Memo**

