



Originele Instructies

SCK-5310



www.facebook.com/denver.eu

Voordat deze elektrische Kids Scooter in gebruik wordt genomen, moeten ouders/volwassen begeleiders alle instructies lezen m.b.t. veilige montage, bedieningen en onderhoud. De gebruikshandleiding legt de functies en gebruikswijze uit van de elektrische Kids Scooter. Voordat deze elektrische Kids Scooter in gebruik wordt genomen, maak uzelf bekend met de gebruikswijze zodat de elektrische Kids Scooter in optimale conditie kan worden gehouden.

WAARSCHUWING !

Dit apparaat kan worden gebruikt door kinderen vanaf 6 jaar oud en personen met verminderde fysieke, zintuiglijke of mentale capaciteiten, of met een tekort aan kennis en ervaring, vooropgesteld dat zij onder toezicht staan of instructies hebben gekregen m.b.t. veilig gebruik van het apparaat en de betrokken risico's begrijpen. Kinderen mogen het apparaat niet als speelgoed gebruiken. Reiniging en gebruikersonderhoud mogen niet door kinderen zonder toezicht worden uitgevoerd.

Hoofdstuk 1 Algemene informatie

Wij dringen eigenaars van dit model elektrische Kids Scooter aan het product op te laden en op te bergen op een veilige plek. Om de veiligheid en levensduur van de batterijen geassocieerd met dit model te verbeteren, is het belangrijk dit model niet op te laden als de temperatuur lager dan 5°C of hoger dan 45°C is. De lader moet bovendien worden losgekoppeld wanneer de accu volledig is opgeladen. Gebruik uitsluitend de meegeleverde lader (XHK-922-25210).

Wij raden af dat kinderen jonger dan 6 op deze elektrische Kids Scooter rijden.



WAARSCHUWING:

Om ernstig letsel te voorkomen:

OUDERLIJKE EN VOLWASSEN VERANTWOORDELIJKHEID EN SUPERVISIE ZIJN NOODZAKELIJK.

Rijden op deze elektrische Kids Scooter kan gevaarlijk zijn. Ouders en toezichhoudende volwassenen dienen rijproducten te selecteren die geschikt zijn voor de leeftijd van hun kind, om te voorkomen dat kinderen te onvolwassen of onervaren zijn en zichzelf in gevaar brengen.

Ouders/toezichhoudende volwassenen moeten het product monteren en controleren of deze goed werkt voordat zij kinderen het product laten gebruiken.

Ouders/toezichhoudende volwassenen moeten kinderen leren hoe zij veilig op deze elektrische scooter kunnen rijden. Let altijd goed op waar de kinderen naartoe gaan.

Reiniging en onderhoud mogen niet worden uitgevoerd door kinderen, uitsluitend door ouders of toezichhoudende volwassenen. Zorg er a.u.b. voor de laadingang af te dekken om elektrische problemen te vermijden. Koppel het product altijd los van de lader voordat u deze afveegt of reinigt met een vochtige doek. Maak de scooter alleen schoon met een vochtige doek. Gebruik geen stromend water of een hogedrukspuit. Niet reinigen met

alcohol, gas, kerosine of andere corrosieve en vluchtige chemische oplosmiddelen.

Dompel het product nooit in water.

Berg het product op een droge en koele plek op wanneer niet in gebruik. Defecten veroorzaakt door opslag of gebruik van de elektrische Kids Scooter op natte/vochtige plekken worden niet gedekt door de garantie.

Laat het apparaat niet blootgesteld aan zonlicht achter in een auto.

1.1 Risico's tijdens het rijden

WAARSCHUWING:

- Leer hoe veilig moet worden gereden voordat u snel begint te rijden op de elektrische Kids Scooter.
- Maak geen gevaarlijke manoeuvres en rij nooit met één hand terwijl u de scooter gebruikt. Houd uw voeten op het voetpedaal.
- Vallen, controle verliezen, aanrijdingen en de regels in de gebruikshandleiding overtreden kunnen tot letsel leiden.
- De snelheid en de rijafstand kunnen variëren op basis van het gewicht van de gebruiker, het terrein, de temperatuur en uw rijstijl.
- Zorg ervoor een helm, beschermende kleding, knie- en elleboogbeschermers te dragen voordat u de elektrische Kids Scooter gebruikt, om ernstig letsel te voorkomen.



- Draag geen losse kleding of open veters die verstrikt kunnen raken in de wielen.
- Zorg ervoor de gebruikshandleiding zorgvuldig te lezen alvorens de elektrische Kids Scooter te gebruiken.
- Uitsluitend voor gebruik in droge weersomstandigheden. Rij niet in regen, sneeuw of vochtige omgevingen.
- Verminder a.u.b. vaart of stap van de scooter af wanneer u ruwe of oneffen wegomstandigheden tegenkomt.
- Probeer niet direct opstapjes te passeren van hoger dan 3 cm. De scooter kan hierdoor uit balans raken wat tot letsel aan de bestuurder of beschadiging aan de scooter kan leiden.
- Deze elektrische Kids Scooter is uitsluitend bestemd voor huishoudelijk gebruik. Direct toezicht door ouders/volwassenen is te allen tijde vereist. Gebruik het product uitsluitend in gecontroleerde omgevingen vrij van verkeersrisico's en gebruik het niet op de openbare weg.

- Gebruik het product niet als de temperatuur lager is dan -5°C.
- Gebruik het niet op hellende secties over 5 graden. Als u meer dan 5 graden bergopwaarts wilt rijden, dan zult u de scooter met uw voet moeten assisteren.

Waarschuwing. U moet beschermingsmiddelen gedragen. Niet te gebruiken in het verkeer. 50 kg max.”

Bij het uitrollen van de machine moet met een hand de pool vasthouden en een hand op de vouwmachine plaatsen. Wanneer u de vouwmachine hoort klikken schudt u deze lichtjes vóór en na, om te zorgen dat de machine correct uitrolt. Voor het vouwen geldt hetzelfde. Als u een klik hoort tilt u de machine voorzichtig op, om te controleren of de vouwen correct zijn. Tegelijkertijd vergrendelt u de vergrendeling. Zorg dat alle schroeven en de vergrendeling zijn bevestigd voor het rijden of vouwen. Speelgoed moet worden gebruikt met de nodige voorzichtigheid, omdat vaardigheid is vereist om vallen of botsingen die letsel veroorzaken aan de gebruiker of derden te voorkomen. Zorg dat alle vergrendelingen zijn ingeschakeld voor gebruik van het product.

Opgelet a.u.b.:

De fabrikant kan niet verantwoordelijk worden gesteld voor incorrect gebruik van dit product.

1.2 Voorbereiding voor gebruik

De accu dient voorafgaand aan gebruik volledig te worden opgeladen. Raadpleeg a.u.b. Hoofdstuk 2.3.

1.3 De gewichtlimiet van de gebruiker

De redenen voor de gewichtlimiet:

1. de veiligheid van de gebruiker garanderen
2. overbelasting voorkomen waardoor de motor defect kan raken.

Maximum belasting: 50kg.

Een defecte motor veroorzaakt door overbelasting zal niet worden gedekt door de garantie.

Hoofdstuk 2 De elektrische Kids Scooter bedienen

2.1 In-/uitklapprocedure

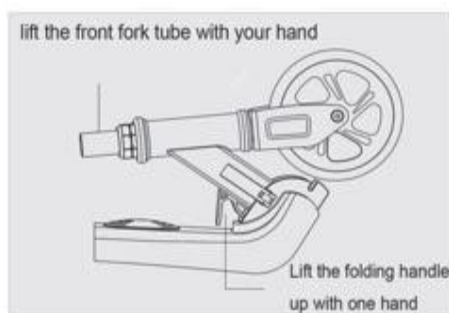

EN	NL
Lift the front fork tube with your hand	Til de voorvorkbuis op met uw hand
Lift the folding handle up with one hand	Til de in-/uitklaphendel op met één hand

Til de in-/uitklaphendel op met de ene hand, til de voorvorkbuis op met de andere hand en u zult een “klik” horen.



Druk de in-/uitklapvergrendeling stevig in (de in-/uitklapvergrendeling kan de strakheid aanpassen).

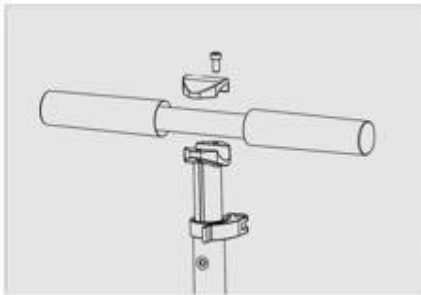

Gebruik de schroevendraaier om het hendelblok te vergrendelen.

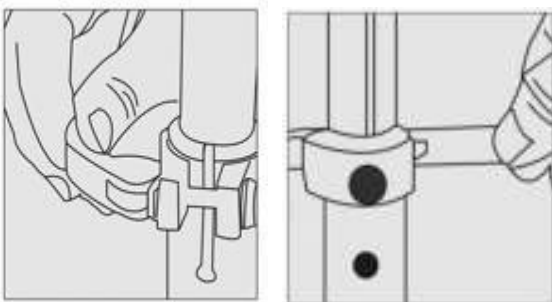

Zorg ervoor dat de gesp los zit.

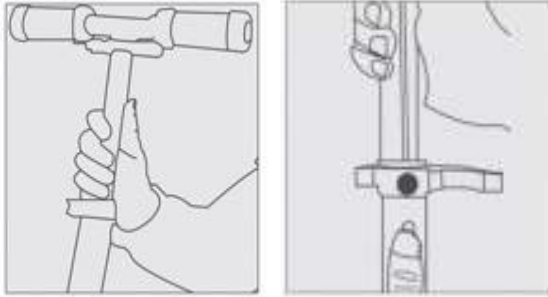

Druk met de ene hand op de verstelknikker en pas de uitschuifbare stang met de andere hand af op de juiste positie. Gebruikers moeten de hoogte van het product aanpassen op de juiste positie om veilig rijden te garanderen.

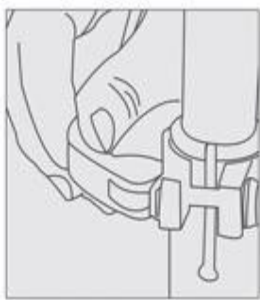

Draai en zet de gesp vast.

2.2 De scooter gebruiken

De elektrische Kids Scooter beginnen te gebruiken.

1. Houd de stuurstang met beide handen vast en plaats één voet op het ronde vermogenspedaal en houd deze daar.



EN	NL
Power pedal	Vermogenspedaal

2. Duw geleidelijk aan naar voren met de andere voet. Wanneer u 5-6 km/u bereikt, dan zal de motor een PIEP laten horen en starten.
3. De elektrische Kids Scooter rijdt zichzelf nu en zal een snelheid behouden van 10-12 km/u afhankelijk van de ondergrond.
4. Als u de motor weer wilt stoppen, stap dan gewoon van het vermogenspedaal af.
5. Als u vaart wilt verminderen, stap dan lichtjes op de mechanische achterrem.



EN	NL
Brake	Rem

6. Als u wilt stoppen. Gebruik a.u.b. één voet om op de mechanische achterrem te stappen. Nadat u de PIEP hoort, blijf op de rem trappen tot de elektrische Kids

Scooter stopt.

7. Het accuvermogen is laag als de scooter een continue serie "pieptonen" laat horen.
Laad de scooter a.u.b. op.

Onderhoud

Het is belangrijk om de belangrijke onderdelen van het product regelmatig te onderhouden, zodat de elektrische scooter optimaal blijft presteren en u er de beste ervaring mee blijft houden.

- Accu-onderhoud
- Lagers, schroeven, remmen en wielen
- Opslag en reiniging

Uw scooter zal bepaald onderhoud vereisten. Lees en maak uzelf daarom bekend met deze aanwijzingen.

● Accu-onderhoud

Alle accu's hebben een levensduur en prestaties zullen met verloop van tijd verslechteren. Hier volgt echter wat advies om de levensduur van de accu te maximaliseren.

Zorg ervoor de accu op regelmatige intervallen op te laden, zelfs als u de elektrische scooter voor een lange tijd niet gebruikt. Hierdoor voorkomt u schade aan de accu wegens een langdurige lage spanning.

Zorg ervoor dat de accu niet volledig ontlad. Het is beter de accu op te laden terwijl deze nog wat is opgeladen. Hierdoor verlengt u de levensduur van de accu. Als de batterij continu ontladen raakt, dan zal dit de accu beschadigen (een beschadigde accu wegens verkeerde hantering wordt niet gedekt door de garantie).

Als u bovendien in koude of erg hete omgevingen op de Elektrische Scooter rijdt, dan kan de gebruikstijd van de accu korter zijn dan wanneer u in temperaturen van 15-25° Celsius rijdt. Dit ligt niet aan een storing van de accu, maar is normaal gedrag.

Let op: Zelfs een volledig opgeladen accu zal zijn vermogen verliezen als de elektrische scooter een bepaalde tijd niet wordt gebruikt. U kunt verwachten dat een volledig opgeladen accu in uitgeschakelde modus zijn vermogen behoudt tussen 90 en 120 dagen voordat de accu volledig ontlad. Deze tijdsduur is korter wanneer slechts gedeeltelijke opgeladen.

Zorg ervoor a.u.b. de accutemperatuur niet langdurig hoger dan 50° Celsius of lager dan -10° Celsius raakt. (laat bijvoorbeeld de elektrische scooter in de zomer niet achter in een hete auto, leg geen accu's in het vuur enz.) Lage temperaturen (bijvoorbeeld temperaturen onder nul) kunnen de accucellen beschadigen.

Houd de elektrische scooter uit de buurt van open vlammen of andere hittebronnen om te voorkomen dat de accu te heet wordt. Zorg er bovendien voor dat de elektrische scooter niet in vriestemperaturen wordt achtergelaten. Zowel hitte als koude kunnen de accu ontladen.

Gebruik uitsluitend de originele lader of een officiële vervanging, omdat verschillende accu's specifieke laders kunnen vereisen. Als u bovendien andere laders gebruikt, dan kan het product hierdoor beschadigd raken.

De accu niet overbelasten en ontladen.

Zorg er a.u.b. voor de accu op te laden voordat deze volledig ontlad, om beschadiging aan de accucellen te voorkomen. (beschadigde accu veroorzaakt door verkeerde bediening vallen niet onder de garantie)

Het is verboden het accublok te ontmantelen. Dit mag alleen worden uitgevoerd door officiële reparatiecentra en professionele personen.

- Lagers, schroeven, remmen en wielen

Uw elektrische scooter bestaat uit bewegende onderdelen, die met verloop van tijd zullen verslijten.

Lagers en schroeven:

De elektrische scooter is voorzien van verzegelde en stofvaste lagers, zodat deze niet hoeven te worden gesmeerd. Controleer de lagers regelmatig op slijtage, om onveilige rijomstandigheden te vermijden. Spring niet op en van de scooter af en pas niet teveel kracht toe, anders kunnen de lagers beschadigd raken. Deze Elektrische Scooter is geen sportmiddel.

Zorg ervoor dat alle schroeven stevig vastzitten, om onveilige rijomstandigheden te vermijden. Inspecteer de schroeven a.u.b. regelmatig en draai aan als ze los lijken te zitten.

Remmen:

Controleer de rem regelmatig op slijtage om onveilig rijden te voorkomen. Pas niet teveel kracht toe om beschadiging van de rem te voorkomen.

Wielen:

Controleer de wielen regelmatig op slijtage, om onveilige rijomstandigheden te vermijden. Elektrische scooters komen met verschillende wielen, maar kunnen in het algemeen worden ingedeeld in scooters met oppompbare banden en solide wielen.

Zorg er a.u.b. voor om oppompbare banden op de juiste spanning te houden, omdat harde banden langer mee zullen gaan.

Als het wiel zelfs na het aandraaien van de schroeven lijkt te wiebelen, dan zijn de lagers mogelijk versleten en aan vervanging toe



WAARSCHUWING

- Verifieer of het stuursysteem correct is afgesteld en of alle aangesloten onderdelen stevig bevestigd en onbeschadigd zijn voordat u begint te rijden. Raadpleeg hiervoor de montage- en veiligheidsinstructies van de stuurstang.
- Lees de gebruikshandleiding en waarschuwingen m.b.t. de juiste gebruik- en remmethodes
- Draag altijd schoenen.
- Wij raden u sterk aan altijd een helm/beschermers te dragen voor uw eigen veiligheid.
- Zelfborgende moeren en andere zelfborgende bevestigingen kunnen in effectiviteit verlagen.
- Geen van de onderdelen en materialen van de elektrische scooter kunnen worden veranderd en modificaties van de scooter zijn niet toegestaan. De garantie komt te vervallen als dit wel wordt gedaan.

● **Opslag en reiniging**

Als uw Elektrische Scooter vuil is geworden, reinig deze dan a.u.b. met uitsluitend een vochtige

doek. Gebruik geen waterpistool of stromend water, omdat vitale onderdelen hierdoor kunnen worden beschadigd. U kunt ook wat tandpasta gebruiken als het vuil erg vast zit. Vergeet niet hierna een vochtige doek te gebruiken.

Zorg ervoor dat de elektrische scooter is uitgeschakeld terwijl u deze schoonmaakt en dek de laadingang af om problemen met de elektronica te voorkomen.

Zorg ervoor de scooter met een handdoek te drogen als deze nat is geraakt.

Let op: Gebruik geen alcohol, gas, kerosine of andere corrosieve en vluchtige chemische oplossingen. Hierdoor kunnen zowel het uiterlijk als de interne structuur van de Elektrische Scooter beschadigd raken.

Berg uw Elektrische Scooter op een droge en koele plek op wanneer niet in gebruik. Laat het product niet buiten staan, omdat deze niet is gemaakt voor opslag in natte omgevingen. Stel het apparaat ook niet langdurig bloot aan hoge temperaturen wegens direct zonlicht.

2.3 De scooter opladen

Dit hoofdstuk beschrijft hoofdzakelijk oplaadmethodes, onderhoud van de accu, veiligheidskwesties en accuspecificaties. Voor de veiligheid van uzelf en anderen, en om de levensduur en prestaties van de accu te optimaliseren, neem a.u.b. de volgende aanwijzingen in acht. Als het product voor langere niet wordt gebruikt, zorg er dan voor deze eens per maand op te laden om de levensduur van de accu in stand te houden. De lader dient uitsluitend door een volwassene te worden gebruikt. Het is geen speelgoed.

Opmerking: Als de accu beschadigd is wegens water, botsing of ander abnormaal gebruik, dan wordt dat niet door de garantie gedekt.

Lage accucapaciteit

Het accuvermogen is laag als de elektrische Kids Scooter een continue serie “pieptonen” laat horen. Stop a.u.b. met rijden en laad onmiddellijk op nadat de scooter een waarschuwingstonen laat horen wegens een lage accucapaciteit om beschadiging aan de accu of gebruiksongemak te voorkomen.

De accu opladen

1. Gebruik uitsluitend de meegeleverde en toegeweide lader (XHK-922-25210).
2. Open de rubberen dop van de laadpoort op het pedaal en steek de uitgangconnector van de lader in de laadpoort.

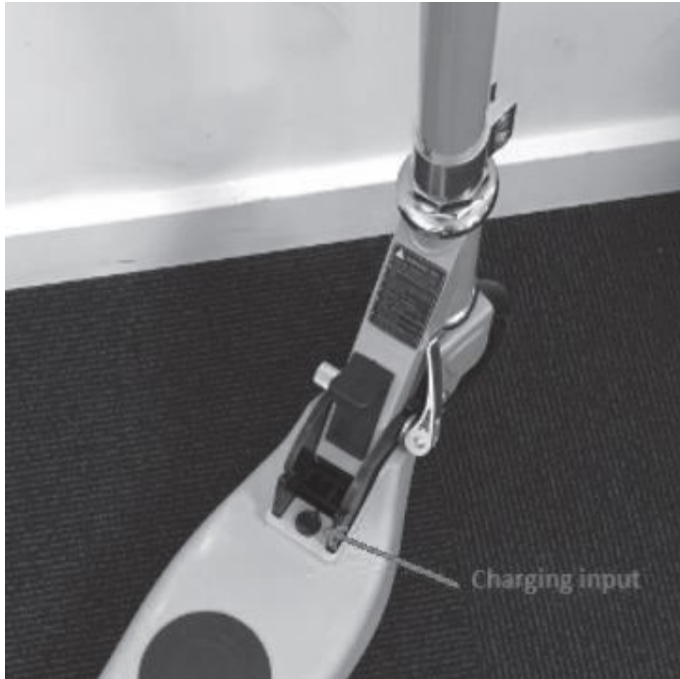

EN	NL
Charging input	Laadingang

3. Steek de ingangsconnector van de lader in het stopcontact.
4. De laadindicator is rood terwijl het product wordt opgeladen. Wanneer de laadindicator op groen springt, dan is de accu volledig opgeladen.
5. Wanneer het opladen is voltooid, koppel de acculader dan los van het stopcontact en van de elektrische Kids Scooter en sluit de rubberen dop van de laadpoort weer.
6. De elektrische Kids Scooter is gereed voor gebruik.

WAARSCHUWING:

De accu in de volgende gevallen niet opladen of het product gebruiken:

- De accu geeft een vreemde lucht of teveel hitte af.
- Lekkage van enigerlei substanties.



WAARSCHUWING:

- Rij niet op de elektrische Kids Scooter terwijl deze wordt opgeladen!
- Het is verboden de accu te demonteren.
- Raak geen enkele substantie aan die uit de accu lekt.
- Laat kinderen en dieren de accu niet aanraken.
- Accu's bevatten schadelijke stoffen. Het is verboden de accu te openen of voorwerpen in de accu te steken.
- Gebruik uitsluitend de meegeleverde lader (XHK-922-25210).
- De accu niet overbelasten of ontladen.



WAARSCHUWING:

Interne lithiumbatterij!

Betreffende de accu opladen

Belangrijk – a.u.b. lezen!

Geachte klant, Wij hopen dat u veel van onze nieuwe Kids Scooter zult genieten.

De accu in dit soort scooter komt niet volledig opgeladen van de productielijn af, om trage lading of schade te voorkomen. De accu zal geleidelijk aan ontladen wanneer ongebruikt achtergelaten.

Als u uw Kids Scooter niet kunt inschakelen en deze lijkt niet op te laden (het laadlampje licht onmiddellijk groen op), ga dan a.u.b. als volgt te werk.

1. Laat de lader 6-7 uur aangesloten. Dit zal ervoor zorgen dat de accu weer volledig wordt opgeladen (het kan 3-4 uur duren voordat deze normaal begint op te laden).
2. Als dit uw probleem niet verhelpt, probeer de Kids Scooter dan a.u.b. handmatig te rijden zonder deze in te schakelen. Maak snelheid met uw benen, voor ongeveer 100 m, en sluit vervolgens de lader aan. De motor in het achterwiel zal op deze manier helpen de laadfunctie te activeren en het product zal vervolgens normaal opladen. (een volledige lading zal op deze manier 2 uur duren)

Bezoek a.u.b.: www.denver.eu om de elektronische versie van de handleiding te krijgen.

Parameters	
Model	SCK-5310
Kleur	Zwart, Wit, Blauw, Roze
Snelheid	tot 12hm/u
Maximale graad	Ongeveer 5°
Maximale rijafstand	6km
Batterij	Soort: Li-ionbatterij Nominale spanning (V): 21,6V Spanning (V): 25,2V Accucapaciteit: 2000mAh
Rijconditie	Niet aanbevolen voor kinderen jonger dan 6 Rijgewicht minder dan 50kg
Lader	Nominale ingangsspanning (V): 100V - 240V AC Nominale uitgangsspanning (V): 25,2V Nominale stroom (A): 1 A
Laadtijd	Ongeveer 2,0-2,5u
Motorvermogen	100W
Voorwiel	145mm PU-wiel
Remmethode	Handmatige rem op achterwiel.
Beveiliging voor lage accu	"Piep, piep, piep" zal klinken wanneer het vermogen 15% is

Remarque - Tous les produits sont susceptibles d'être modifiés sans préavis. Ce document est établi sous toute réserve d'erreur ou d'omission.

ALLE RECHTEN VOORBEHOUDEN, AUTEURSRECHT DENVER A/S



www.denver.eu



Elektrische en elektronische apparatuur en de inbegrepen batterijen bevatten materialen, componenten en stoffen die schadelijk kunnen zijn voor uw gezondheid en het milieu, indien de afvalproducten (afgedankte elektrische en elektronische apparatuur en batterijen) niet correct worden verwerkt.

Elektrische en elektronische apparatuur en batterijen zijn gemarkeerd met een doorgekruist klike-symbool, zoals hieronder afgebeeld. Dit symbool is bestemd de gebruiker er op te wijzen dat elektrische en elektronische apparatuur en batterijen niet als normaal huishoudelijk afval afgedankt dienen te worden, maar gescheiden moeten worden ingezameld.

Als eindgebruiker is het belangrijk dat u uw verbruikte batterijen inlevert bij een geschikte en speciaal daarvoor bestemde faciliteit. Op deze manier is het gegarandeerd dat de batterijen worden hergebruikt in overeenstemming met de wetgeving en het milieu niet aantasten.

Alle plaatsen hebben specifieke inzamelpunten, waar elektrische of elektronische apparatuur en batterijen kosteloos ingeleverd kunnen worden op recyclestations of andere inzamellocaties. In bepaalde gevallen kan het afval ook aan huis worden opgehaald. Vraag om meer informatie bij uw plaatselijke autoriteiten.

DENVER A/S

Omega 5A, Soefte

DK-8382 Hinnerup

Denemarken

www.facebook.com/denver.eu

WAARSCHUWING

Lees de handleiding en onderstaande instructies a.u.b. zorgvuldig

voordat u het

product in gebruik neemt.

Productnaam: DENVER SCK-5310

Producttype: Electric Kids kick scooter

Fabricagejaar: 2021



- Opmerking: Gebruik voor deze balance scooter UITSLUITEND de meegeleverde lader gemarkeerd XHK-922- 25210 met de volgende uitgangsspanning: 21.6V – 2A.
- Gebruik van een andere lader kan het product beschadigen of tot andere mogelijke risico's leiden.
- Laad het product nooit onbeheerd op.
- De laadperiode van het product mag nooit vier uur overschrijden. Stop het laadproces na vier uur.
- Het product dient uitsluitend te worden opgeladen binnen een temperatuurbereik van tussen 0°C en 45°C.
- Als u het product oplaadt in lagere of hogere temperaturen, bestaat er het risico op een verlaagde batterijprestatie, beschadiging van het product en persoonlijk letsel.
- Het product dient uitsluitend te worden gebruikt binnen een temperatuurbereik van tussen -10°C en +45°C.
- Wanneer gebruikt in lagere of hogere temperaturen, bestaat er het risico op een verlaagde batterijprestatie, beschadiging van het product en persoonlijk letsel.
- Berg het product op binnen een temperatuurbereik van tussen 0°C en 35°C (de optimale opslagtemperatuur is 25°C).
- Het product a.u.b. opladen en opbergen in een open en droge ruimte, uit de buurt van ontvlambare materialen (d.w.z. materialen die in brand kunnen vliegen).
- Nooit opladen in zonlicht of nabij open vlammen.
- Het product niet opladen onmiddellijk na gebruik. Laat het product één uur afkoelen voordat u deze oplaadt.
- Als u het product aan anderen geeft, bijvoorbeeld als een cadeau, dient deze gedeeltelijk te zijn opgeladen (tussen 20 en 50% opgeladen). Niet volledig opgeladen.
- Haal het product niet uit de verpakking om op te laden en vervolgens terug in de verpakking te stoppen.
- Wanneer geleverd vanuit de fabriek, komt het product meestal al gedeeltelijk opgeladen. Houd het product in een gedeeltelijk opgeladen status totdat u deze in gebruik neemt.

DENVER A/S
Omega 5A, Soefton,
DK - 8382 Hinnerup, Denmark
www.denver.eu



EC-Conformiteitsverklaring (Machinerichtlijn)

Ondergetekende

Bedrijfsnaam: DENVER A/S
Adres: Omega 5A, Soeften, 8382 Hinnerup, Denemarken

Verklaart hierbij dat het ontwerp en de fabricage van dit product

Merknaam van het product: DENVER
Modelnummer van het product: SCK-5310
Producttype: Electric Kids kick scooter
Fabricagejaar: 2021

In overeenstemming zijn met de volgende richtlijnen: **Machinerichtlijn 2006/42/EC**

Normen van de EN ISO 12100:2010 Annex1 of 2006/42/EC, EN 60335-1:2012+A11:2014+A13:2017

and daarom voldoen aan de essentiële vereisten van de machinerichtlijn.

De identiteit en handtekening van de persoon gemachtigd de verklaring op te stellen en de technische bestanden samen te stellen names de fabrikant:

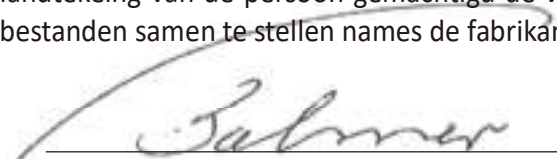
Handtekening: 
Voor- en achternaam: Torben Balmer
Positie: CEO
Bedrijf: DENVER A/S
Datum: 10 Nov,2021