

NL - GEBRUIKSAANWIJZING
FR - MODE D'EMPLOI
D - ANLEITUNG
EN - MANUAL



Alecto[®]

COA3920

CONTENT

Nederlands.....	3
Français.....	13
Deutsch.....	23
English.....	33

Groen - Stroom Vert - Alimentation Grün - Leistung Green - Power	Geel - Fault Jaune - Défaut Gelb - Störung Yellow - Fault	Rood - Alarm Rouge - Alarme Rot - Alarm Red - Alarm	Test knop Bouton de test Test-Taste Test button
---------------------------------------------------------------------------	--------------------------------------------------------------------	--------------------------------------------------------------	----------------------------------------------------------

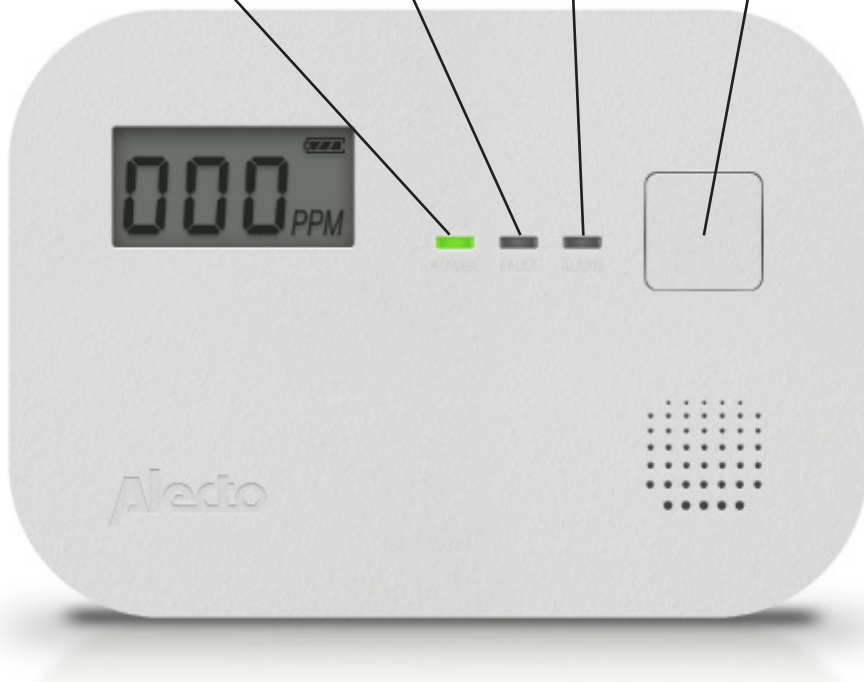

ALGEMEEN:

Wat is koolmonoxide?

Koolmonoxide, aangeduid met CO, wordt ook wel koolstofmonoxide genoemd. Het is een kleurloos, smaakloos, reukloos en giftig gas. LET OP het gaat hier om CO (koolmonoxide) en niet om CO₂(kooldioxide of koolstofdioxide).

U KUNT KOOLMONOXIDE NIET ZIEN, RUIKEN OF PROEVEN EN HET KAN FATAAL ZIJN.

CO wordt uitgestoten als onderdeel van een warme gasmix en daardoor heeft het de neiging op te stijgen tot het afkoelt. Dit in tegenstelling tot CO₂, dat zwaarder is dan lucht en zakt.

Alle brandstoffen kunnen koolmonoxide produceren.

Meest voorkomende CO-bronnen:

De meest voorkomende bronnen van koolmonoxide zijn (defecte) gasapparaten die gebruikt worden voor:

- Verwarming (CV ketel, Geiser, gaskachel, draagbare brandstofkachels)
- Koken
- Voertuigen die in een aangrenzende garage draaien
- Verstopte schoorstenen, rookkanalen of open haarden
- Gereedschap met brandstofaandrijving
- Het gebruik van open vuur in een gesloten ruimte

De COA3920 detecteert geen andere gassen dan CO-gas.

Symptomen van koolmonoxidevergiftiging:

Duizeligheid, vermoeidheid, zwakte, hoofdpijn, misselijkheid, overgeven, slaperigheid en verwarring.

Iedereen is gevoelig voor het gevaar van koolmonoxide, maar deskundigen zijn het erover eens dat kleine kinderen, zwangere vrouwen en hun ongeboren baby's, oudere mensen en mensen met hart- of ademhalingsproblemen het meeste risico lopen op ernstig letsel of zelfs overlijden. Elk jaar moet een erkend installateur uw verwarmingssysteem, ventilatiegaten, schoorsteen en rookkanalen inspecteren en reinigen.

Belangrijk:

- Deze CO-melder is geen vervanging voor rook, vuur -of andere gasdetectors.
- De melder moet door een vakbekwaam persoon worden geïnstalleerd.
- Deze melder kan personen met speciale medische condities geen bescherming bieden.
- Deze melder kan mogelijk geen chronische gezondheidseffecten van koolmonoxide op het lichaam vermijden.
- Deze melder is geen vervanging voor de correcte installatie, gebruik en regelmatig onderhoud aan verbrandingsapparaten noch goede ventilatie in ruimtes waar deze apparaten worden gebruikt.

- Geadviseerd wordt om deze CO-melder elke maand te testen met behulp van de "TEST" toets op de CO-melder.
- Deze CO-melder geeft alleen alarm als er zich bij de sensor koolmonoxide bevindt. Het is dus mogelijk dat op eventueel andere plaatsen koolmonoxide is, maar het alarm niet afgaat.
- Als het alarm afgaat, wil dat zeggen dat er mogelijk gevaarlijke koolmonoxidegehalten aanwezig zijn! Koolmonoxide kan dodelijk zijn!

CO concentratie	Periode van inademen en symptomen
50PPM	De maximale concentratie die een gezonde volwassenen kan doorstaan in 8 uur.
200PPM	Na 2-3 uur, milde hoofdpijn, zwak gevoel, duizeligheid, misselijk
400PPM	Binnen 1-2 uur, hoofdpijn voorhoofd; na 3 uur, levensbedreigend.
800PPM	Binnen 45 min, duizeligheid, misselijk, stuiptrekkingen; Verliezen van bewustzijn binnen 2 uur; Overlijden binnen 2-3 uur.
1600PPM	Binnen 20 min. hoofdpijn, duizeligheid, misselijk; Overlijden binnen 1 uur.
3200PPM	Binnen 5-10 min, hoofdpijn, duizeligheid, misselijk; Overlijden binnen 25-30 min.
6400PPM	Binnen 1-2 min, hoofdpijn, duizeligheid, misselijk; Overlijden binnen 10-15 min.
12800PPM	Overlijden binnen 1-3 min.

Alarm

Als de CO-melder afgaat is er mogelijk Koolmonoxide (CO) aanwezig waaraan u kunt komen te overlijden. Dit alarm mag u dus niet negeren.

Bij alarm zal de rode ALARM LED snel 5 keer knipperen en 5 korte geluidssignalen geven. De alarm cyclus zal zich 3 keer per 10 seconden herhalen. Zodra de koolmonoxideconcentratie lager wordt dan 40PPM stopt het alarm.

Als de CO concentratie hoger is dan 30PPM voor 60 minuten of 40PPM voor 40 minuten zal de lage CO concentratie waarschuwing klinken. Eens per 5 minuten zal 4 keer de rode alarm led knipperen en 4 korte geluiden klinken.

Wat te doen wanneer het alarm afgaat:

1. Open deuren en ramen en ga direct naar buiten in de frisse lucht. Controleer of iedereen het pand heeft verlaten.
2. Bel een erkend installateur om de verbrandingsbron (gas/olie gestookt apparaat), die mogelijk de veroorzaker is van het CO alarm, te komen controleren op de juiste werking, staat van onderhoud en inspecties.
3. Ga pas weer naar binnen als de oorzaak is opgelost en het pand goed is geventileerd.

Het alarmgeluid kan tot 10 minuten worden uitgezet (Hush functie) door de TEST toets 3 seconden ingedrukt te houden (<200PPM).

De tijd dat de hush functie actief is afhankelijk van de gemeten CO concentratie. De hush tijd neemt af naarmate de CO concentratie hoger is. Boven 200PPM is de hush functie niet mogelijk.

Als de CO-concentratie zakt, zal het alarm uiteindelijk vanzelf stoppen. Druk tijdens de hush functie op de test knop om direct de hush functie uit te schakelen en het alarm hoorbaar te maken.

Aanbevolen locaties voor montage van de COA3920

Algemeen

- Installeer de CO-melder op een plaats waarvandaan het alarm in slaapkamers gehoord kan worden.
- Het wordt aanbevolen dat er bij een huis met meerdere verdiepingen op elke verdieping een CO-melder geïnstalleerd wordt.
- Installeer de CO-melder op een plaats waar, op eenvoudige wijze, de maandelijkse test kan worden uitgevoerd.
- Wij raden aan om in elke ruimte met een verbrandingstoestel een CO-melder te hangen bij de luchtuitvoer van het toestel.

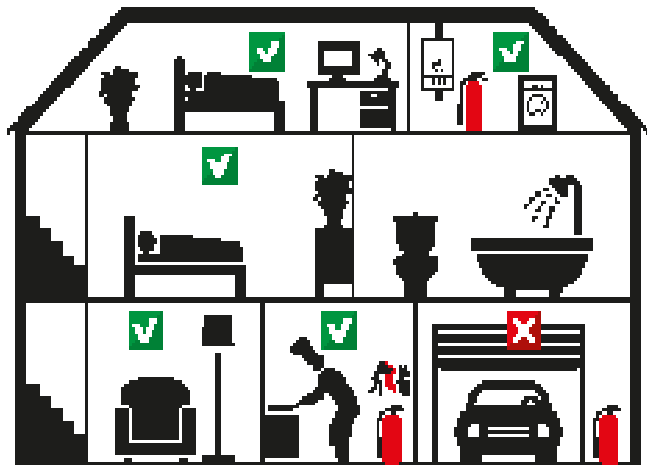

- ✓ VEREIST
- ✓ OPTIONEEL
- ✗ NIET GEBRUIKEN

OOK BESCHIKBAAR



Rookmelders, Brandblussers
en Branddekens



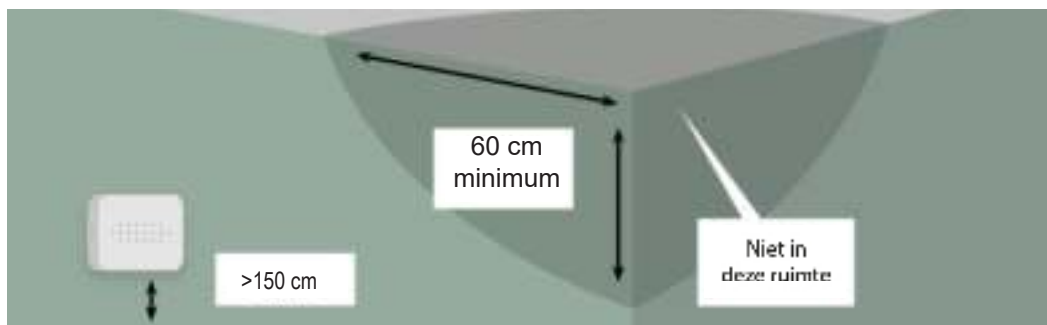
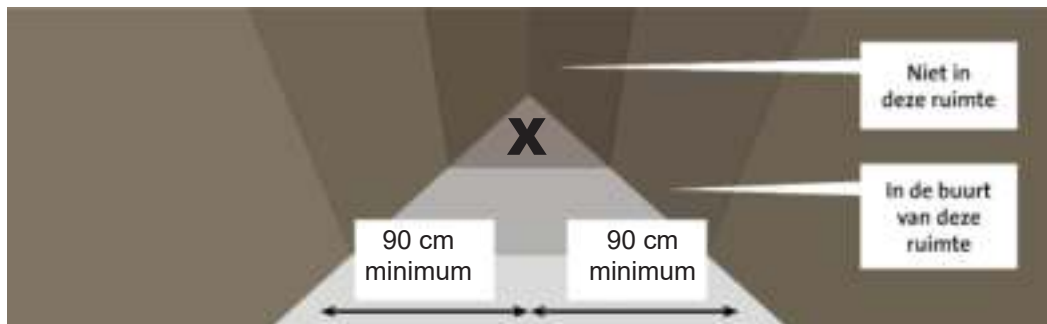

In een ruimte zonder een verbrandingstoestel

- Installeer de CO-melder in ruimtes zonder verbrandingstoestellen bij voorkeur op ademhoogte.
- Installeer de CO-melder niet in een nok, een hoek van een kamer of op gewelfde plafonds of geveldaken.
- Installeer de CO-melder 60 centimeter van omliggende muren en plafonds.



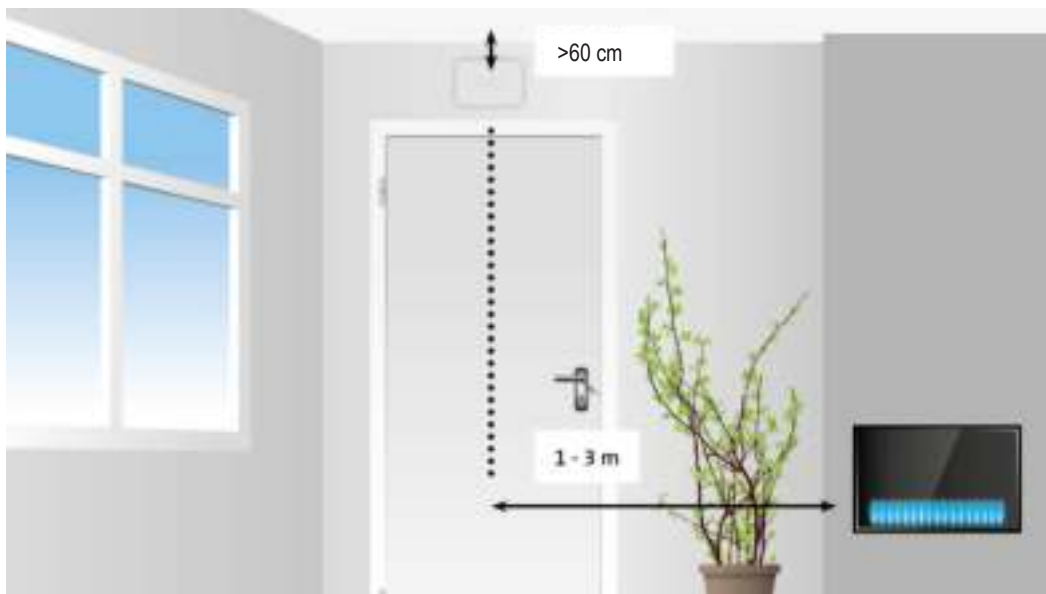

In een ruimte met een verbrandingstoestel

- Installeer de CO-melder 1 tot 3 meter van alle verbrandingstoestellen vandaan in de luchtstroom van het verbrandingstoestel.
- Installeer de CO-melder niet in een nok, een hoek van een kamer of op gewelfde plafonds of geveldaken.
- Installeer de CO-melder in kleine ruimtes ($<4\text{m}^3$) vlak buiten deze ruimte.
- Installeer de CO-melder 60 centimeter van omliggende muren. Installatie op zowel muren als het plafond is mogelijk in ruimtes met een verbrandingstoestel.





In slaapkamers

- Installeer de CO-melder in slaapkamers op ademhoogte tijdens het slapen.
- Installeer de CO-melder niet in een nok, een hoek van een kamer of op gewelfde plafonds of geveldaken.



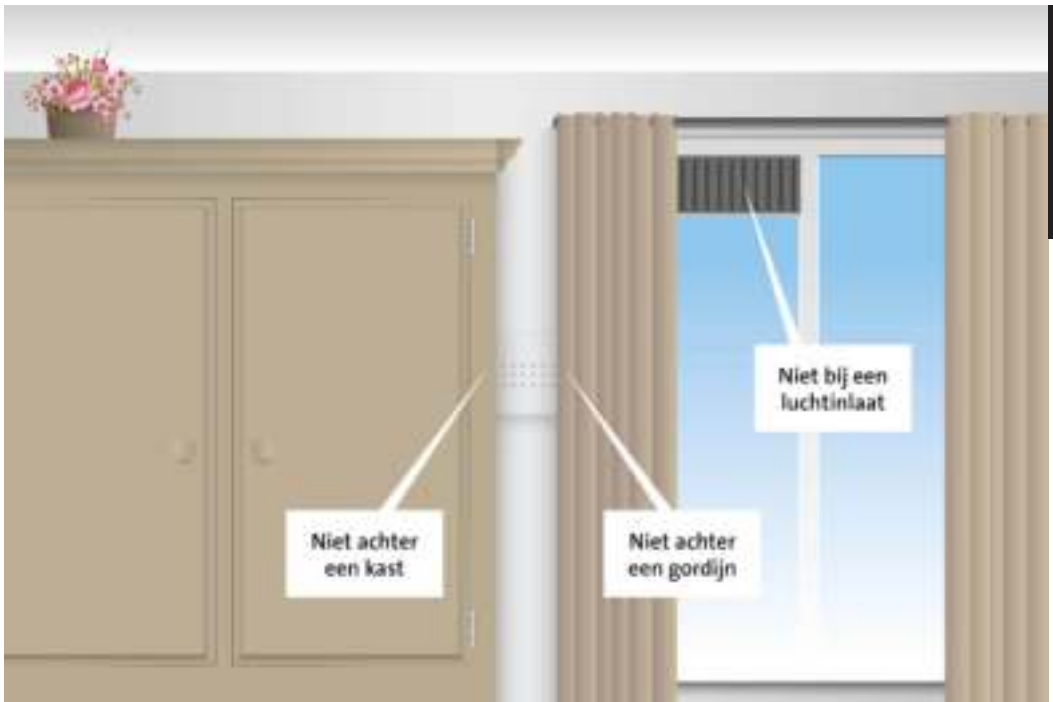

VERMIJD DE VOLGENDE PLAATSEN VOOR MONTAGE:

- Installeer de CO-melder niet in turbulente lucht van plafondventilators.
- Installeer de CO melder niet in de buurt van ventilatieopeningen met frisse lucht.
- Installeer de CO melder niet in de buurt van deuren en ramen die naar buiten open gaan.
- Installeer de CO melder niet in de buurt van zeer stoffige, vuile of vette ruimtes, zoals verwarmingsruimtes <math><4\text{m}^3</math> of bijkeukens. Stof, vet en huishoudelijke chemicaliën kunnen van invloed zijn op de sensor.
- Installeer de CO-melder minimaal 0,5 meter van gasontladingslampen (TL-halogenen) ivm elektronische ruis die voor vals alarm kan zorgen.
- Installeer de CO melder niet in vochtige en natte ruimtes, zoals de badkamer.
- Installeer de CO-melder niet op een plaats waar de temperatuur lager dan -10°C of warmer dan $+45^{\circ}\text{C}$ is.
- Installeer de CO-melder niet op een plaats waar de luchtvochtigheid hoger dan 93%RH is.
- Installeer de CO-melder niet achter gordijnen of meubels. Koolmonoxide moet de sensor kunnen bereiken zodat het koolmonoxide goed door de sensor waargenomen kan worden.
- Installeer de CO-melder nooit plat op een tafel of gelijksoortig oppervlak.
- Installeer de CO-melder niet in ruimtes waar gebruik wordt gemaakt van spuitbussen (haarspray, deo)

INSTALLATIE:

Plaats meegeleverde batterijen in de melder.

A. Draai de beveiligingspennen naar binnen.

B. Plaats de 3 AA batterijen, rekening houdend met polariteit.

(High Energy Alkaline batterijen 1,5V AA - LR6)

C. De power, fault en alarm LED's lichten 0.5 seconden op en de melder geeft een kort geluidssignaal

1. Druk de vergrendeling uit de montageplaat.
2. Monteer de montageplaat op een geschikte locatie.
3. Maak hiervoor gebruik van de meegeleverde pluggen en schroeven.
4. Voer eventueel de éérste test uit door kort op de test toets te drukken, zie ook paragraaf "Testen en reset".
5. Vergrendel nu de montageplaat met de CO melder door de vergrendeling bovenop in het gat te duwen totdat je een klik hoort.
6. De CO-melder is nu actief.

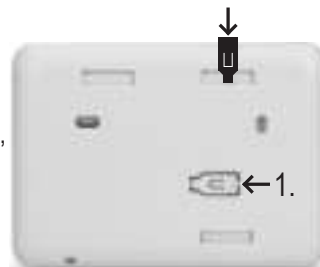
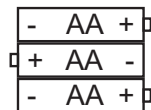

GEBRUIK:

1. Iedere 45 seconden licht de power LED even op ten teken dat de melder werkt.
2. Wanneer de melder iedere 60 seconden een korte bliep geeft en de gele "Fault" led knippert, dienen de batterijen zo snel mogelijk te worden vervangen. Bij aanvang van deze waarschuwingen zal de melder nog 30 dagen stand-by werken of 4 minuten in alarm modus.
3. In de volgende tabel staat vermeld wanneer de melder alarm geeft.

CO-Concentratie	GEEN ALARM voor	ALARM voor
30 PPM	120 min.	-
50 PPM	60 min.	90 min.
100 PPM	10 min.	40 min.
300 PPM	-	3 min.

Volgens EN50291 standaard.

4. Als er een alarm plaatsvindt zal deze automatisch uitgaan binnen 6 seconden nadat de CO concentratie minder is dan 40PPM.
5. Het alarmgeluid kan max 10 minuten worden uitgezet door de TEST toets 3 seconden ingedrukt te houden (<200PPM).
6. De melder zal automatisch elke 180 seconden een fout-inspectie uitvoeren.

TESTEN:

Wanneer de CO-melder onder normale omstandigheden werkt dient de sensor en de sirene minimaal iedere maand te worden getest. Druk op de "TEST" toets. "POWER", "FAULT" en "ALARM" LED lichten op. Daarna geeft de melder 5 piepjes binnen 10 seconden en tevens licht de rode "ALARM" LED op. Alles is nu ok.

Als de sensor een foutmelding geeft zal de gele LED "FAULT" 2 x oplichten en 2 x piepjes geven per minuut.

STIL ZETTEN ALARM:

Soms kan het alarm afgaan door invloed van omgevingsfactoren. Bijvoorbeeld door rook met bepaalde concentraties koolmonoxide of andere chemische gassen. Wanneer de CO waarde lager is dan 200PPM kan je op de "TEST" toets drukken. Het alarm zal stoppen en de melder controleert de CO waarde direct opnieuw. Wanneer de concentratie hoger is dan 200PPM is het onmogelijk het alarm te stoppen.

De rode LED knippert 8 keer per seconden- en het geluidsignaal stopt max 10 minuten. Wanneer na max 10 minuten de concentratie nog steeds boven 200 PPM is zal het alarm wederom activeren. Druk tijdens de hush functie op de test knop om direct de hush functie uit te schakelen en het alarm hoorbaar te maken.

LED INDICATIE:

Rode LED	Alarm, Koolmonoxide aanwezig
Gele LED	Sensor probleem
Groene LED	Normale werking, iedere 45 seconden knippert de groene Power LED

BATTERIJ INFORMATIE INDICATIE:

1. Iedere 45 seconden wordt de batterij automatisch gecontroleerd.
2. Iedere 45 seconden licht de groene LED even op zolang de totale batterijspanning boven 3,6 Volt is. Dit betekent dat de batterijcapaciteit in orde is. Wanneer de batterijspanning onder de 3,6 Volt komt zal 1 keer per minuut de gele "Fault" 1x LED kort oplichten tevens een 1x bliep hoorbaar zijn. Nu dienen de batterijen zo snel mogelijk te worden vervangen.

Gebruik High Energy Alkaline batterijen (3 x LR6 / 1,5V AA). Oplaadbare batterijen zijn niet geschikt. De meegeleverde batterijen gaan ongeveer 18 maanden mee voordat deze leeg zijn.

OORZAKEN FOUTMELDING:

Een foutmelding kan veroorzaakt worden door een printbreuk, defecte sensor of defecte elektronische onderdelen.

FOUTMELDING DOOR CHEMISCHE GASSEN:

Wanneer vluchtige chemische gassen, bv alcohol, de oorzaak zijn voor foutdetectie kan dit worden hersteld door de melder uit te zetten en deze voor 24 uur in frisse lucht te leggen. Hierdoor herstelt de sensor.

Mocht de fout niet zijn verholpen na deze 24 uur dan is de melder definitief defect en dient te worden vervangen. Repareer de melder niet zelf, maar laat deze alleen repareren door de importeur.

Wanneer het alarm is vervuild en beschadigd door een hoge concentratie chemische gassen, kan de sensor worden aangetast. Dit zal leiden tot een tijdelijke fout of permanente schade. Als de melder afgaat en u kunt een chemisch gas ruiken, kan dit de oorzaak zijn. Koolmonoxide is een kleurloos en reukloos gas. Chemische gassen hebben een geur.

De volgende stoffen en gassen kunnen ervoor zorgen de melder verkeerd af gaat of defect raakt: methaan, propaan, iso butaan, etheen, ethanol, alcohol, iso propanol, benzeen, toluen, azijnzuur, ether, waterstof, hepatische gas, zwaveldioxide, aerosol, drijfgas, alcohol voorbereiding, verf, verdunner, dissolvant, hechtingsmiddel, shampoo, aftershave balsem, parfum, auto uitlaat (koude start) en sommige schoonmaakmiddelen.

SCHERMELDINGEN :



Standaard scherm



Hoge concentratie CO
>600PPM



Error melding

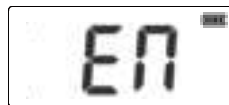

Opstartscherm



Interne test scherm

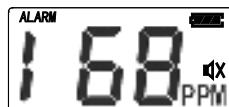

Mute functie aan



Einde sensor levensduur
(Vervang product)

ONDERHOUD:

Om uw CO-melder in goede staat te houden, dient u de volgende eenvoudige stappen te volgen:

- Controleer één keer per maand of het alarm goed werkt door op de testknop te drukken.
- Reinig de CO-melder één keer per maand met de stofzuiger of met een zachte doek of borstel om overtollig stof te verwijderen.
- Controleer regelmatig of de batterijen niet zijn beschadigd, uitgelopen of verroest zijn.
- Vertel kinderen dat ze nooit met de CO-melder mogen spelen.
- Waarschuw kinderen voor de gevaren van koolmonoxidevergiftiging.
- Gebruik nooit afwasmiddelen of andere oplosmiddelen om de CO-melder te reinigen.
- Spuit geen luchtverfrissers, haarlak of andere spuitbussen in de buurt van de CO-melder.
- Verf de CO-melder niet. Verf dekt de ventilatieopeningen af waardoor de sensor geen CO meer waar kan nemen.
- Demonteer, repareer of wijzig het product niet zelf; er is een hoog risico dat deze dan niet meer correct of betrouwbaar functioneert.

VERVANGEN BATTERIJ:

Verwijder de batterijdeksel op de achterzijde van het toestel door de deksel van het product af te schuiven, u heeft nu toegang tot de batterijen.

Verwijder de batterijen uit het toestel en verwissel deze met 3x nieuwe High Energy Alkaline batterijen 1,5V AA - LR6, let hierbij op dat de batterijpolen overeenkomen met de instructies in het batterijvak.

VERVANGEN SENSOR:

De sensor heeft een levensduur van 10 jaar. Na 10 jaar dient u het complete product te vervangen, de sensor zelf is niet omwisselbaar.

Als een gele LED al binnen 10 jaar oplicht, ook al heeft u de batterij opnieuw aangesloten of vervangen, zie volg dan de instructies in de paragraaf "foutmelding door chemische gassen".

Als de gele "FAULT" LED 3x oplicht en er 3 pieptonen per minuut klinken, moet het hele product worden vervangen. Dit is de End of life warning.

SPECIFICATIES:

Voeding:	3 x LR6, 1,5V AA high energy Alkaline batterijen
Gevoeligheid en tijd:	30ppm, alarm wordt niet geactiveerd binnen 120 minuten
	50ppm, geeft alarm binnen 60~90 minuten
	100ppm, geeft alarm binnen 10~40 minuten
	300ppm, geeft alarm binnen 3 minuten
stand-by stroom:	<30µA
stroom bij alarm:	<65mA
Geluidsdruk bij alarm:	>85dB (3m afstand)
omgevingsomstandigheid	
tijdens gebruik:	-10~+45°C, 0~93% luchtvochtigheid.
Type:	Type B (niet gecontroleerde uitgang)

MILIEU:

Uitgewerkte batterijen niet weggooien maar inleveren bij uw plaatselijk depot voor Klein Chemisch Afval (KCA). Op het einde van de levenscyclus van het product mag u dit product niet bij het normale huishoudelijke afval gooien, maar moet u het naar een inzamelpunt brengen voor de recycling van elektrische en elektronische apparatuur.



VERKLARING VAN PERFORMANCE:

De verklaring van conformiteit is beschikbaar op onze website:

<http://DOC.hesdo.com/COA3920-DOC.pdf>

Le COA3920 est un détecteur de CO, spécialement conçu pour détecter le monoxyde de carbone dans votre habitation.

GENERAL:

Qu'est-ce que le monoxyde de carbone?

Le monoxyde de carbone, appelé CO, est également appelé monoxyde de carbone. C'est un gaz incolore, insipide, inodore et toxique. ATTENTION, il s'agit du CO (monoxyde de carbone) et non du CO₂ (dioxyde de carbone).

VOUS NE POUVEZ PAS VOIR, NI SENTIR OU GOUTER LE MONOXYDE DE CARBONE ET CELA PEUT ÊTRE FATAL.

Le CO est émis dans le cadre d'un mélange de gaz chaud et a donc tendance à s'élever jusqu'à ce qu'il refroidisse. Ceci est en contraste avec le CO₂, qui est plus lourd que l'air et tombe.

Tous les carburants peuvent produire du monoxyde de carbone.

Sources de CO les plus courantes:

La plus part des sources d'où proviennent le monoxyde de carbone sont des appareils à gaz (défectueux) qui sont utilisés pour:

- Le chauffage (Chaudière de chauffage central, geyser, chauffage au gaz, des réchauds à combustibles portables)
- Cuisiner
- Des véhicules qui sont allumés et qui se trouvent dans un garage adjacent
- Des cheminées, des conduits de fumées bouchés ou de feux ouverts
- Des outils avec lecteur de carburant
- L'utilisation de feux ouverts dans une pièce fermée.

Le COA3920 ne détecte aucun gaz autre que le gaz CO.

Les symptômes d'intoxication au monoxyde de carbone:

Vertiges, fatigue, faiblesse, maux de tête, nausée, vomissement, somnolence et confusion.

Tous le monde est sensible au danger du monoxyde de carbone, mais des experts sont convaincus que les petits enfants, les femmes enceintes et les bébés à naître, les personnes âgées et les personnes avec des problèmes cardiaques et de respiration courent le plus de risque pour des lésions importantes ou même de mourir. Votre système de chauffage, trous d'aération, cheminée et conduits de fumée doivent être inspectés et nettoyés chaque année par un installateur reconnu.

Importante:

- Un détecteur de CO ne se substitue en aucune façon à un détecteur de fumée, de gaz ou d'incendie.
- L'installation doit être conforme aux normes reconnues de l'autorité compétente du pays concerné.
- Ce dispositif ne peut garantir une sécurité absolue aux personnes atteintes de pathologies médicales particulières.
- Ce dispositif ne peut empêcher les effets chroniques d'une exposition au monoxyde de carbone sur le corps humain.

- Ce dispositif ne remplace aucunement l'installation, l'utilisation et la maintenance conformes des appareils à combustible et des dispositifs de ventilation et systèmes d'échappement correspondants.
- Il est conseillé de tester le détecteur de CO hebdomadairement à l'aide de la touche "TEST/RESET" sur le détecteur de CO.
- Cette alarme du détecteur de CO ne retenti que lorsqu'il y a du monoxyde de carbone au capteur. Il est donc possible qu'il y a du monoxyde de carbone dans d'autres pieces mais que l'alarme ne retentit pas.
- Lorsque l'alarme retenti, cela veut dire qu'il peut y avoir un rendement dangereux de monoxyde de carbone ! Le monoxyde de carbone peut être mortel!

Concentration CO	Période d'inhalation et symptômes
50PPM	La concentration maximale qu'un adulte en bonne santé peut supporter en 8h.
200PPM	Après 2-3h, léger mal de tête, faiblesse, vertiges, nausée.
400PPM	Dans les 1-2h, mal de tête frontale; après 3h, danger de mort.
800PPM	Dans les 45 min, vertige, nausée, convulsions; Perte de connaissance dans les 2h; Décès dans les 2-3h.
1600PPM	Dans les 20 min. Mal de tête, vertige, nausée; Décès dans l'heure.
3200PPM	Dans les 5-10 min, mal de tête, vertige, nausée; Décès dans les 25-30 min.
6400PPM	Dans les 1-2 min, mal de tête, vertige, nausée; Décès dans les 10-15 min.
12800PPM	Décès dans les 1-3 min.

Alarme

Lorsque le détecteur CO retentit il est possible que du monoxyde de carbone (CO) est présent à cause duquel vous pouvez mourir. Vous ne pouvez donc pas nier cette alarme.

En cas d'alarme, le voyant rouge ALARM clignote rapidement 5 fois et émet 5 bips courts. Le cycle d'alarme se répète 3 fois toutes les 10 secondes. Une fois que la concentration de CO tombe en dessous de 40PPM, l'alarme s'arrête.

Si la concentration de CO dépasse 30PPM pendant 60 minutes ou 40PPM pendant 40 minutes, l'avertissement de faible concentration de CO retentit. Toutes les 5 minutes, le voyant rouge de l'alarme clignote 4 fois et 4 bips courts sont émis simultanément.

Ce que vous devez faire lorsque l'alarme retentit:

1. Ouvrez les portes et les fenêtres et sortez immédiatement dans l'air frais. Contrôlez que tout le monde a quitté le bâtiment.
2. Appelez un installateur reconnu pour contrôler le bon fonctionnement, l'état d'entretien et les inspections de la source de combustion (gaz/huile dispositif de tir), qui est probablement la cause de l'alarme.
3. Entrez à nouveau que lorsque la cause est solutionnée et que le bâtiment est bien aéré.

Le son de l'alarme peut être désactivé pendant 10 minutes maximum (fonction Hush) en appuyant sur le bouton TEST pendant 3 secondes (<200PPM).

Le temps pendant lequel la fonction hush est active dépend de la concentration de CO mesurée. Le temps de silence diminue lorsque la concentration de CO augmente. Au-dessus de 200PPM, la fonction hush n'est pas possible.

Lorsque la concentration de CO diminue, l'alarme finit par s'arrêter automatiquement. Appuyez sur le bouton de test pendant la fonction de silence pour désactiver immédiatement la fonction de silence et rendre l'alarme audible.

Droits d'installation conseilles pour le COA3920

General

- Installez le détecteur de CO dans un endroit où de l'alarme est audible dans les chambres.
- Il est conseillé d'installer un détecteur de CO à chaque étage lorsque la maison comprend plusieurs étages.
- Placez le détecteur à un endroit où il est, facile, d'y accéder pour pratiquer le test mensue.
- Nous recommandons que chaque pièce équipée d'un appareil à combustion soit dotée d'un détecteur de CO à la sortie d'air de l'appareil.



✓ RECOMMANDÉ

✓ OPTIONNEL

✗ NE PAS UTILISER

AUSSI DISPONIBLE



Détecteurs de fumée, Extincteurs d'incendie, Les couvertures anti-feu



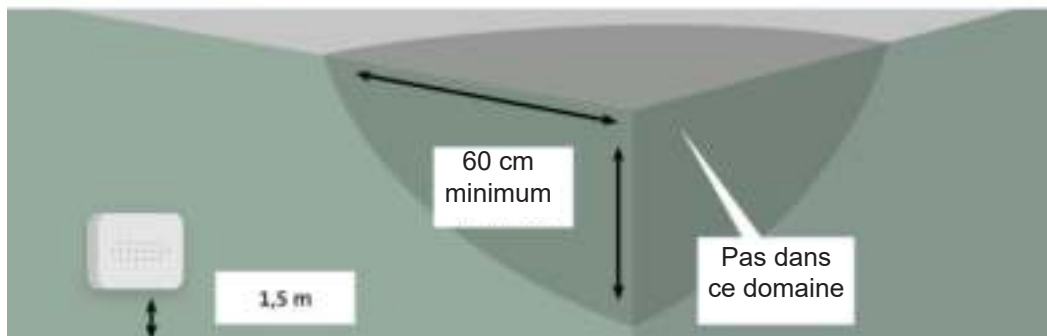
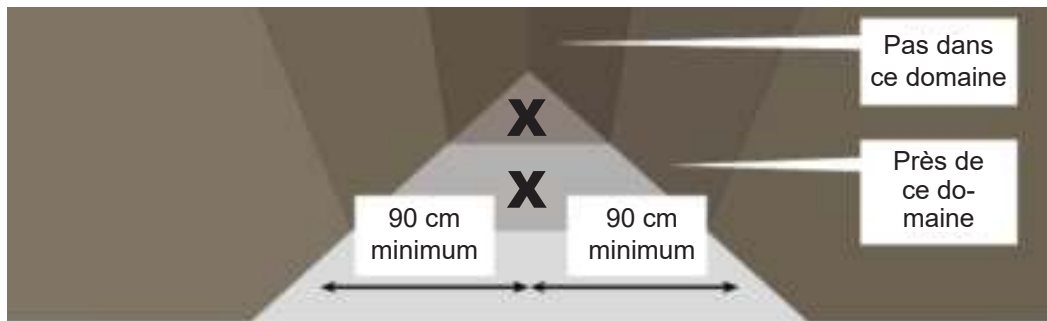

Dans des pièces sans appareils à combustions

- Placez le détecteur de CO, dans des pièces sans appareils à combustion, de préférence à la hauteur de respiration.
- N'installez pas le détecteur CO dans la pointe d'un toit ou des plafonds voûtés ou des toits de pignon.
- Installez le détecteur de CO à 60 centimètres des murs et des plafonds environnants.





Dans des pièces avec appareils à combustions

- Installez le détecteur de Co à 1 de 3 mètres d'appareils à combustion dans le débit d'air de l'appareil à combustion.
- N'installez pas le détecteur CO dans la pointe d'un toit ou des plafonds voûtés ou des toits de pignon.
- Dans une petite pièce ($4m^3$) installez le détecteur hors de cette pièce.
- Installez le détecteur de CO à 60 centimètres des murs et des plafonds environnants. L'installation sur les murs et le plafond est possible dans les pièces avec un appareil à combustion.

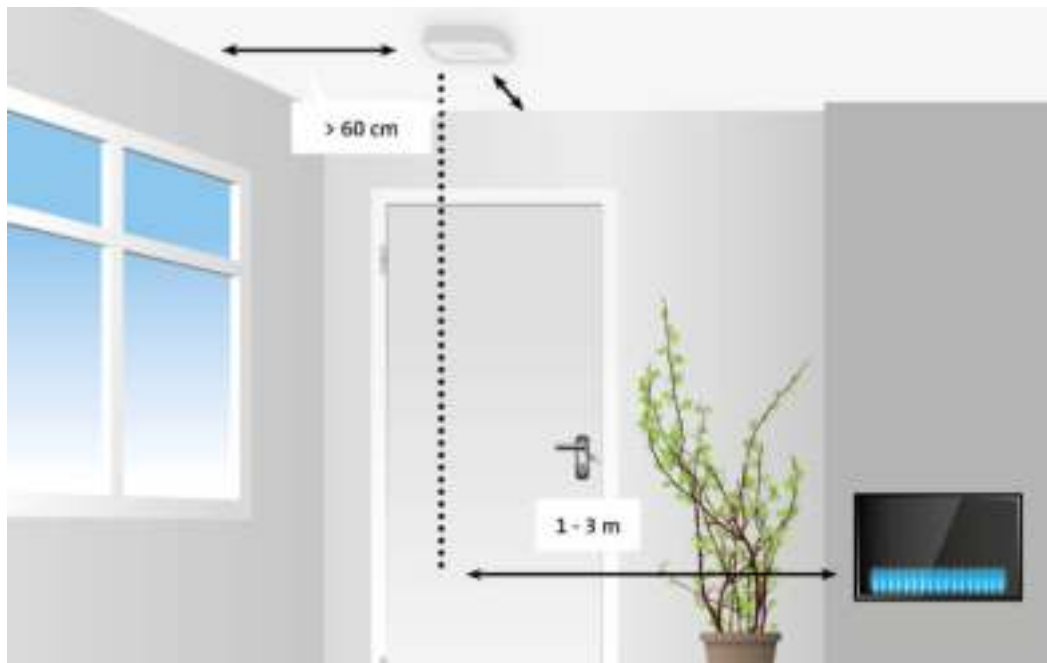



Dans les chambres a coucher

- Installez l'avertisseur de CO dans les chambres à la hauteur de la respiration pendant le sommeil.
- N'installez pas le détecteur CO dans la pointe d'un toit ou des plafonds voûtés ou des toits de pignon.



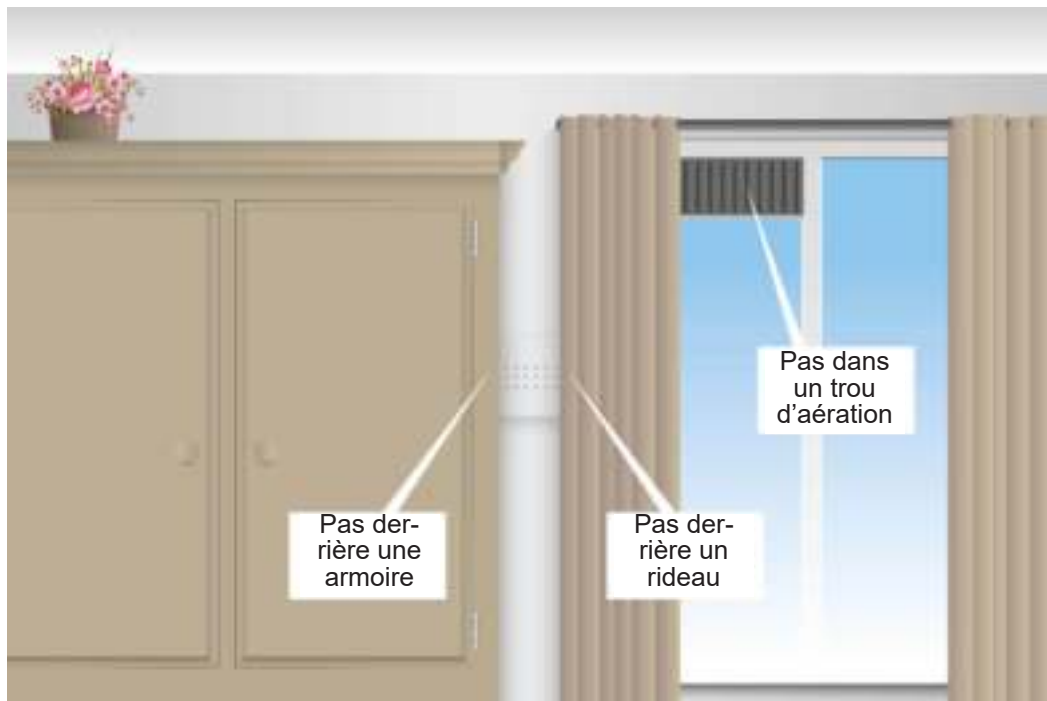

ENDROITS DECONSEILLES POUR LE MONTAGE:

- N'installez pas le détecteur CO dans un air turbulent d'un ventilateur de plafond.
- N'installez pas le détecteur CO à côté d'un trou d'aération avec de l'air frais.
- N'installez pas le détecteur CO à côté de portes ou de fenêtres qui s'ouvrent vers l'extérieur.
- N'installez pas le détecteur CO à côté de pièces très poussiéreuses, sales ou grasses et pièces de chauffage <math> < 4\text{m}^3 </math>. Poussière, gras et des produits chimiques ménagers peuvent avoir de l'influence sur le capteur.
- Installez le détecteur CO à au moins 0.5 mètre de lampes à décharge (TL-halogène) associé à des nuisances électroniques qui peuvent provoquer des fausses alarmes.
- N'installez pas le détecteur CO hors de pièces humides ou mouillées, comme salle de bains.
- N'installez pas le détecteur de CO dans un endroit où la température est inférieure à -10°C ou supérieure à $+45^{\circ}\text{C}$.
- N'installez pas le détecteur de CO dans un endroit où l'humidité est supérieure à 93%RH
- N'installez pas le détecteur CO derrière une tenture ou meubles. Le monoxyde de carbone doit pouvoir atteindre le capteur afin que le monoxyde de carbone puisse être perçu correctement par le capteur.
- N'installez pas le détecteur CO à plat sur une table ou sur une surface similaire.
- N'installez pas le détecteur CO à un endroit où l'utilisation est faite de vaporisateurs (laque pour les cheveux, déodorant)

INSTALLATION :

- Placez des piles inclus dans le détecteur.
 - Tournez la tige de sécurité vers l'intérieure.
 - Insérez les 3 piles AA en respectant la polarité. (Piles alcalines haute énergie 1,5V AA - LR6)
 - Les voyants d'alimentation, de défaut et d'alarme s'allument pendant 0.5 seconde et le détecteur émet un bref signal sonore.
- Poussez le dispositif de verrouillage hors de la plaque de montage.
- Montez la plaque de montage à un endroit adéquat.
- Utiliser es fiches et vis inclus.
- Éventuellement effectuer un premier test en appuyant brièvement sur la touche test, voir également paragraphe "Tester".
- Verrouillez maintenant la plaque de montage avec le détecteur de CO en appuyant sur la verrouiller sur le dessus du trou jusqu'à ce que vous entendiez un clic.
- Le Détecteur CO est maintenant en fonction.

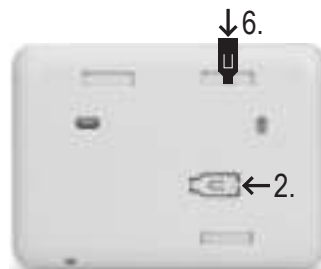
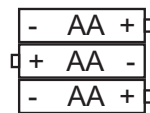

UTILISER:

- Toutes les 45 secondes, le voyant vert s'allume brièvement pour indiquer que le détecteur fonctionne.
- Lorsque le détecteur émet un bip court toutes les 60 secondes et que le voyant jaune "Défaut" clignote, les piles doivent être remplacées dès que possible. Au début de ces avertissements, le détecteur fonctionnera pendant 30 jours en veille ou 4 minutes en mode alarme.
- Le tableau suivant montre quand le détecteur donne une alarme.

Concentration CO	PAS D'ALARME pour	ALARME pour
30PPM	120 min.	-
50PPM	60 min.	90 min.
100PPM	10 min.	40 min.
300PPM	-	3 min.

Selon le standard EN50291.

- Lorsqu'il y a une alarme celle-ci doit s'arrêter automatiquement 6 secondes après que le détecteur est placé dans un endroit avec une concentration CO de moins de 40PPM.
- Le son de l'alarme peut être désactivé pendant 10 minutes au maximum en appuyant sur le bouton TEST pendant 3 secondes (<200PPM).
- Le détecteur effectue automatiquement une inspection de défaut toutes les 180 secondes.

TESTER :

Lorsque le détecteur de CO fonctionne dans des conditions normales, le capteur et la sirène doivent être testés au moins une fois par mois. Appuyez sur la touche "TEST". Les LED "POWER", "FAULT" et "ALARM" s'allument. Le détecteur émet alors 5 bips dans les 10 secondes et le voyant rouge "ALARM" s'allume. Tout est maintenant en ordre.

Si le détecteur présente un défaut, le voyant jaune "FAULT" s'allume deux fois et émet deux bips par minute.

SILENCE DE L'ALARME (FONCTION HUSH) :

Parfois, l'alarme peut se déclencher en raison de l'influence de facteurs environnementaux. Par exemple, la fumée avec certaines concentrations de monoxyde de carbone ou d'autres gaz chimiques. Lorsque le niveau de CO est inférieur à 200PPM, appuyez sur le bouton "TEST". L'alarme s'arrête et le détecteur vérifie immédiatement le niveau de CO à nouveau. Si la concentration est supérieure à 200PPM, il est impossible d'arrêter l'alarme.

Le voyant rouge clignote 8 fois par seconde et le signal sonore s'arrête pendant 10 minutes maximum. Si, après 10 minutes maximum, la concentration est toujours supérieure à 200 ppm, l'alarme se déclenche à nouveau. Appuyez sur le

bouton de test pendant la fonction de silence pour désactiver immédiatement la fonction de silence et rendre l'alarme de nouveau audible.

INDICATION LED:

LED rouge Alarme, monoxyde de carbone présent

LED jaune Problème de capteur

LED vert Fonctionnement normal, flash toutes les 45 secondes le LED vert

INFORMATION INDICATION DES PILES:

1. La batterie est automatiquement vérifiée toutes les 45 secondes.
2. Toutes les 45 secondes, le voyant vert s'allume brièvement tant que la tension totale de la batterie est supérieure à 3,6 volts. Cela signifie que la capacité de la batterie est correcte. Lorsque la tension de la batterie descend en dessous de 3,6 volts, la LED jaune "Fault" 1x s'allume brièvement une fois par minute. Maintenant, les piles doivent être remplacées dès que possible.

Utilisez des piles High Energy Alcaline (3 x LR6 / 1,5V AA). Des piles rechargeables ne sont pas adaptées.

Les piles fournies durent environ 18 mois avant de tomber en panne.

RAISON DE FAUTE CAPTEUR :

Une faute peut être à cause d'une erreur d'imprimante, un capteur défectueux ou un défaut causé par des pièces électronique.

FAUTE CAPTEUR CAUSÉ PAR GAZ CHIMIQUES :

Si des gaz chimiques volatiles expl. alcool est la cause de la détection de faute, c'est possible ces fautes peuvent être restaurées en éteignant le détecteur et en le mettant pendant 24 heures dans l'air frais. Ainsi le capteur se restaure. Si la faute n'est pas encore résolue après ces 24 heures alors le détecteur est définitivement défectueux et doit être remplacé. Ne réparez pas le détecteur vous-même, mais laissez le uniquement réparer par l'importateur.

Le capteur peut être atteint lorsque l'alarme est polluée et endommagée par une haute concentration de gaz chimiques. Ceci conduira à une faute temporaire ou un dommage permanent. Lorsque le détecteur retentit et vous pouvez sentir un gaz chimique, cela peut être la cause. Le monoxyde de carbone est un gaz incolore et inodore. Des gaz chimiques ont une odeur.

Le détecteur peut se déclencher faussement ou se détériorer avec les poussières et gaz suivants :

Méthane, propane, butane iso, éthane, éthanol, alcool, propanone iso, benzène, toluène, vinaigre, éther, hydrogène, gaz hépatique, dioxyde de soufre, aérosol, propulseur, préparation à l'alcool, peinture, diluant, dissolvant, produits adhésifs, shampoing, baume après rasage, parfum, échappement voiture (démarrage à froid) et certains produits de nettoyage.

MESSAGES D'ÉCRAN :



Écran par défaut



Concentration élevée de CO >600PPM



Message d'erreur

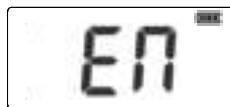

écran de démarrage



Affichage du test interne



Fonction de mise en sourdine sur



Fin de vie du capteur (remplacer le produit)

MAINTENANCE :

Afin de garder votre détecteur CO en bon état, vous devez suivre les pas simples suivants:

- Une fois par mois, vérifiez le bon fonctionnement de l'alarme en appuyant sur le bouton de test.
- Une fois par mois, nettoyez le détecteur CO avec l'aspirateur ou avec un chiffon doux ou avec une brosse afin de retirer la poussière superflue.
- Contrôlez régulièrement que les piles ne soient pas endommagées, qu'elles ne fuis pas ou qu'elle ne soit pas rouillées.
- Dites aux enfants qu'ils ne peuvent jamais jouer avec le détecteur CO.
- Prévenez les enfants des dangers pour l'intoxication au monoxyde de carbone.
- N'utilisez jamais des produits de vaisselle ou d'autres produits solvants pour nettoyer le détecteur CO.
- Ne vaporisez pas de déodorant, laqué pour cheveux ou autres bombes aérosol à proximité du détecteur CO.
- Ne peignez pas le détecteur CO. La peinture recouvre les trous d'aération à cause de quoi le capteur ne peut plus percevoir de CO.
- Ne démontez pas, ne modifiez pas ou ne réparez pas vous-même votre appareil; cela peut affecter la fiabilité.

REEMPLACER LA BATTERIE:

Retirez le couvercle des piles à l'arrière de l'appareil en faisant glisser le couvercle du produit, vous aurez alors accès aux piles.

Retirez les piles de l'appareil et remplacez-les par 3 nouvelles piles alcalines haute énergie 1,5V AA - LR6, en veillant à ce que la polarité des piles corresponde aux instructions figurant dans le compartiment des piles.

REEMPLACER LE CAPTEUR:

Le capteur a une durée de vie de 10 ans. Au bout de 10 ans, vous devez remplacer le produit complet, le capteur lui-même n'est pas échangeable.

Si le LED jaune s'allume déjà dans les 10 ans, même lorsque vous avez remis ou changé les piles, voir paragraphe "Faute capteur causé par gaz chimiques".

Si le voyant jaune "FAULT" s'allume 3 fois et que 3 bips par minute se font entendre, le produit entier doit être remplacé. Il s'agit de l'avertissement de fin de vie.

SPECIFICATIONS:

Alimentation:	3 piles LR6, 1,5V AA high energy Alcaline
Sensibilité et heure:	30ppm, alarme n'est pas activée dans les 120 minutes 50ppm, donne alarme dans les 60-90 minutes 100ppm, donne alarme dans les 10-40 minutes 300ppm, donne alarme dans les 3 minutes
Courant stand-by:	<30µA
Courant lors de l'alarme:	<65mA
Pression acoustique lors de l'alarme:	>85dB (à 3m)
conditions ambiante lors de l'utilisation:	-10~+45°C, 0~93% humidité de l'air.
Type:	Type B (sortie non contrôlée)

ENVIRONNEMENT :

Ne jetez pas les piles vides aux ordures ménagères mais rendez les à votre dépôt local des déchets chimiques. Au terme du cycle de vie de ce produit, vous ne devez pas jeter le produit dans les déchets ménagers ordinaires mais le déposer dans un point de collecte pour le recyclage des équipements électriques et électroniques.



DECLARATION DE CONFORMITE:

La déclaration de conformité est disponible sur le site web <http://DOC.hesdo.com/COA3920-DOC.pdf>

Der COA3920 ist ein CO-Detektor, der insbesondere für die Erkennung von Kohlenmonoxid in Ihrem Wohnbereich konzipiert wurde.

ALLGEMEIN:

Was ist Kohlenmonoxid?

Kohlenmonoxid, CO genannt, wird auch Kohlenmonoxid genannt. Es ist ein farbloses, geschmackloses, geruchloses und giftiges Gas. ACHTUNG das ist CO (Kohlenmonoxid) und nicht CO₂ (Kohlendioxid).

SIE KÖNNEN KOHLENMONOXID NICHT SEHEN,
RIECHEN ODER SCHMECKEN UND ES KANN TÖDLICH SEIN.

CO wird als Teil einer heißen Gasmischung emittiert und neigt daher dazu aufzusteigen, bis es abkühlt. Dies steht im Gegensatz zu CO₂, das schwerer als Luft ist und abfällt.

Alle Kraftstoffarten können Kohlenmonoxid produzieren.

Häufigste CO-Quellen:

Die meisten Kohlenmonoxid-Quellen sind fehlerhafte Gasöfen zum:

- Heizen (Heizkessel, Geysir, Gasheizung, tragbare Brennstoffherde)
- Kochen
- Laufende Fahrzeuge in einer angrenzenden Garage
- Verstopfte Kamine, Rauchrohre oder offene Kamine
- Mit Kraftstoff betriebene Werkzeuge
- Offenes Feuer in geschlossenen Räumen.

Das COA3920 erfasst keine anderen Gase als CO-Gas.

Symptome einer Kohlenmonoxidvergiftung:

Schwindel, Müdigkeit, Schwäche, Kopfschmerzen, Übelkeit, Erbrechen, Schläfrigkeit und Verwirrung.

Jeder reagiert sensibel auf die Gefahren von Kohlenmonoxid, Experten sind sich jedoch darüber einig dass Kleinkinder, Schwangere und das ungeborene Babies,, Senioren und Personen mit Herz- oder Atemproblemen das größte Risiko für ernsthafte oder sogar tödliche Verletzungen haben. Ein autorisierter Installateur muss Ihre Heizungsanlage, Entlüftungsöffnungen, Kamin- und Rauchrohre jedes Jahr prüfen und reinigen.

Wichtig:

- Der CO-Detektor ist kein Ersatz für Rauch-, Brand- oder andere Detektoren.
- Der Detektor muss von einer kompetenten Person installiert werden.
- Dieser Detektor kann Personen mit bestimmten Krankheiten nicht schützen
- Dieser Detektor kann möglicherweise keine chronischen Gesundheitsauswirkungen von Kohlenmonoxid auf den Körper verhindern.

- Der CO-Detektor ist kein Ersatz für korrekte Installation, Nutzung und regelmäßige Wartung von Verbrennungsanlagen und auch nicht für ausreichende Belüftung der Räume, in denen diese Geräte genutzt werden.
- Wir empfehlen, dass Sie den CO-Detektor wöchentlich mit der Taste "TEST/MENÜ" am CO-Detektor testen.
- Dieser CO-Detektor gibt nur dann einen Alarm aus, wenn er an seinem Sensor Kohlenmonoxid erkennt. Daher kann Kohlenmonoxid woanders präsent sein und der Alarm ertönt nicht.
- Wenn der Alarm ertönt, ist mögliches schädliches Kohlenmonoxid vorhanden! Kohlenmonoxid kann tödlich sein!

CO-Konzentration	Dauer der Einatmung und Symptome
50PPM	Die maximale Konzentration, die ein gesunder Erwachsener in 8 Stunden aushalten kann.
200PPM	Nach 2-3 Stunden leichte Kopfschmerzen, Gefühl der Schwäche, Schwindel, Übelkeit
400PPM	Innerhalb von 1-2 Stunden Schmerzen in der Stirn; nach 3 Stunden lebensbedrohlich.
800PPM	Innerhalb von 45 Min. Schwindel, Übelkeit, Krämpfe; Bewusstlosigkeit innerhalb von 2 Stunden; in 2-3 Stunden tödlich.
1600PPM	Innerhalb von 20 Minuten Kopfschmerzen, Schwindel, Übelkeit; in 1 Stunde tödlich.
3200PPM	Innerhalb von 5-10 Minuten Kopfschmerzen, Schwindel, Übelkeit; in 25-30 Min. tödlich.
6400PPM	Innerhalb von 1-2 Min. Kopfschmerzen, Schwindel, Übelkeit; in 10-15 Min. tödlich.
12800PPM	In 1-3 Min. tödlich.

Alarm

Wenn der CO-Detektor den Alarm ausgibt, kann Kohlenmonoxid (CO) vorhanden sein, was tödlich sein kann. Daher ignorieren Sie niemals diesen Alarm.

Im Alarmfall blinkt die rote ALARM-LED 5 Mal schnell und gibt 5 kurze Pieptöne ab. Der Alarmzyklus wird alle 10 Sekunden 3-mal wiederholt. Sobald die CO-Konzentration unter 40PPM fällt, wird der Alarm beendet.

Wenn die CO-Konzentration 30PPM für 60 Minuten oder 40PPM für 40 Minuten übersteigt, ertönt die Warnung für niedrigen CO-Gehalt. Einmal alle 5 Minuten blinkt die rote Alarm-LED 4 Mal und es ertönen gleichzeitig 4 kurze Signaltöne.

Was zu tun ist, wenn der Alarm ertönt:

1. Öffnen Sie Türen und Fenster und gehen Sie sofort an die frische Luft. Überprüfen Sie, ob alle das Gebäude verlassen haben.
2. Rufen Sie einen offiziellen Installateur an, der die richtige Funktion und den Wartungsstatus der Verbrennungsquelle (Gas- oder ölbetriebene Geräte) inspiziert, die der Grund für den CO-Alarm sein könnte..
3. Gehen Sie nur dann in das Gebäude zurück, wenn die Ursache behoben und das Gebäude gut gelüftet ist.

Der Alarmton kann für bis zu 10 Minuten ausgeschaltet werden (Hush-Funktion), indem Sie die TEST-Taste 3 Sekunden lang gedrückt halten (<200PPM).

Die Zeit, in der die Hush-Funktion aktiv ist, hängt von der gemessenen CO-Konzentration ab. Die Rauschzeit nimmt mit steigender CO-Konzentration ab. Über 200PPM ist die Hush-Funktion nicht möglich.

Wenn die CO-Konzentration sinkt, wird der Alarm schließlich automatisch gestoppt. Drücken Sie die Testtaste während der Stummschaltfunktion, um die Stummschaltfunktion sofort zu deaktivieren und den Alarm hörbar zu machen.

Empfohlene positionierung für den COA3920

Allgemein

- Installieren Sie den CO-Detektor an einem Ort, wo Sie den Alarm in Schlafzimmern hören können.
- In Häusern mit mehreren Stockwerken ist es ratsam, in jedem Stockwerk einen CO-Detektor zu installieren.
- Installieren Sie den Detektor an einer Stelle, wo die wöchentliche Prüfung, einfach, durchgeführt werden kann.
- Wir empfehlen, in jedem Raum mit einem Verbrennungsgerät einen CO-Alarm am Luftauslass des Geräts zu installieren.

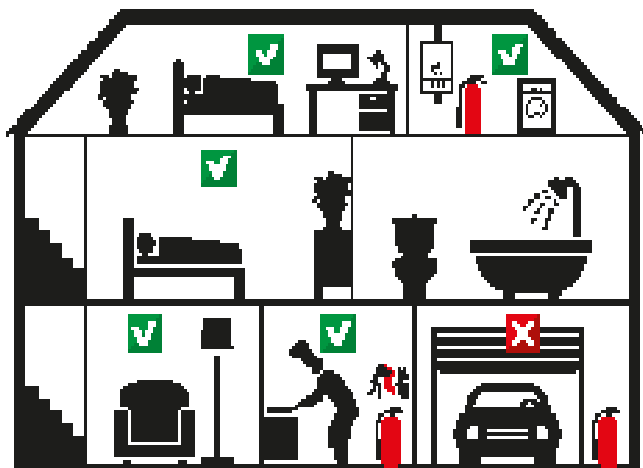

✓ EMPFOHLEN

✓ OPTIONAL

✗ NICHT BENUTZEN

AUCH VERFÜGBAR



Rauchdetektoren, Feuerlöscher
und Feuerlöschdecken



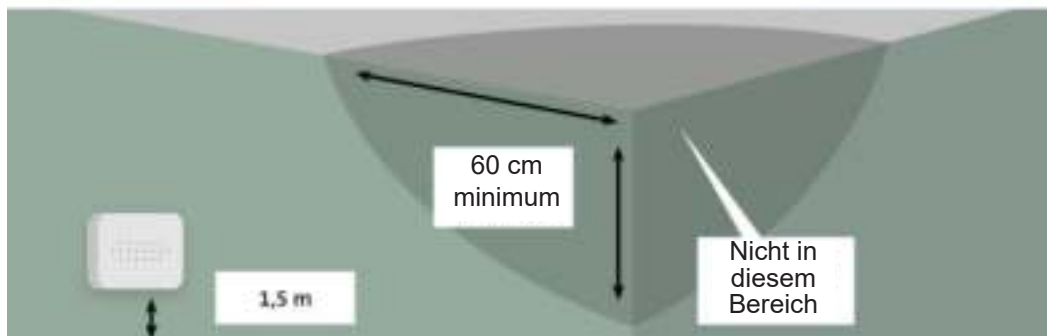
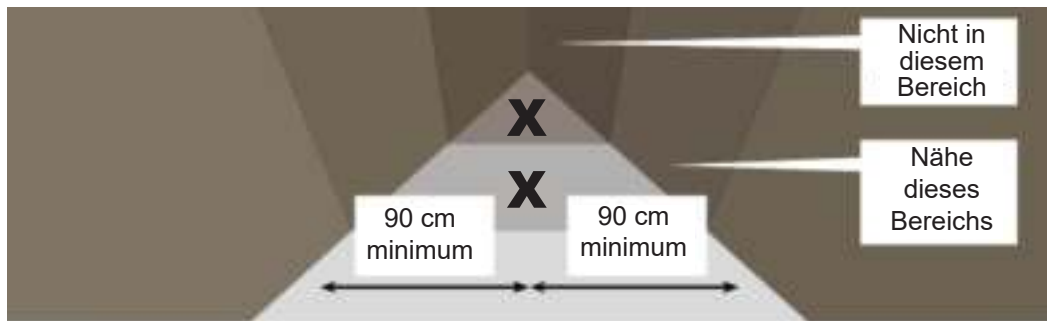

In Räumen ohne offene Verbrennungsgeräte

- Installieren Sie den CO-Detektor in Räumen ohne Verbrennungsgeräte, vorzugsweise in Atemhöhe.
- Installieren Sie den CO-Detektor nicht auf Dachfirste, Deckengewölbe oder Vordächer.
- Installieren Sie den CO-Detektor 60 Zentimeter von umgebenden Wänden und Decken.





In Räumen mit offene Verbrennungsgeräte

- Installieren Sie den CO-Detektor 1 zum 3 m zu Verbrennungsgeräten, innerhalb des Luftstroms des Verbrennungsgeräts..
- Installieren Sie den CO-Detektor nicht auf Dachfirste, Deckengewölbe oder Vordächer.
- Bei kleineren Räumen (4m^3) sollte der Detektor außerhalb dieser Räume installiert werden.
- Installieren Sie den CO-Detektor 60 Zentimeter von umgebenden Wänden und Decken. Die Installation an Wänden und Decken ist in Räumen mit einer Verbrennungsgeräte möglich.

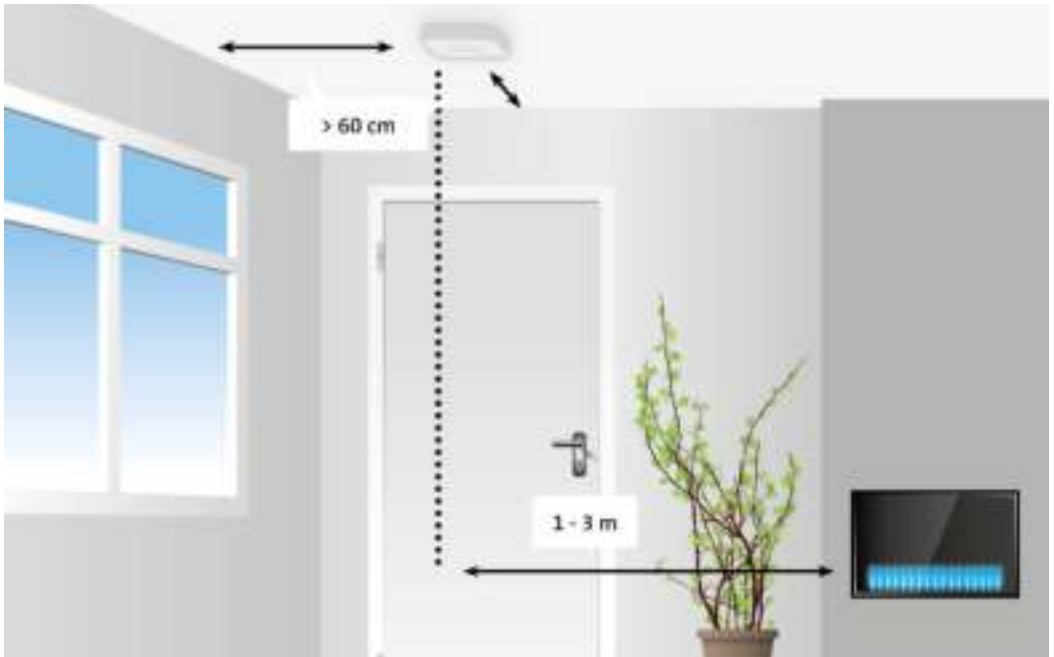



In den Schlafzimmern

- Installieren Sie den CO-Alarm in Schlafräumen in Atemhöhe während des Schlafes.
- Installieren Sie den CO-Detektor nicht auf Dachfirste, Deckengewölbe oder Vordächer.



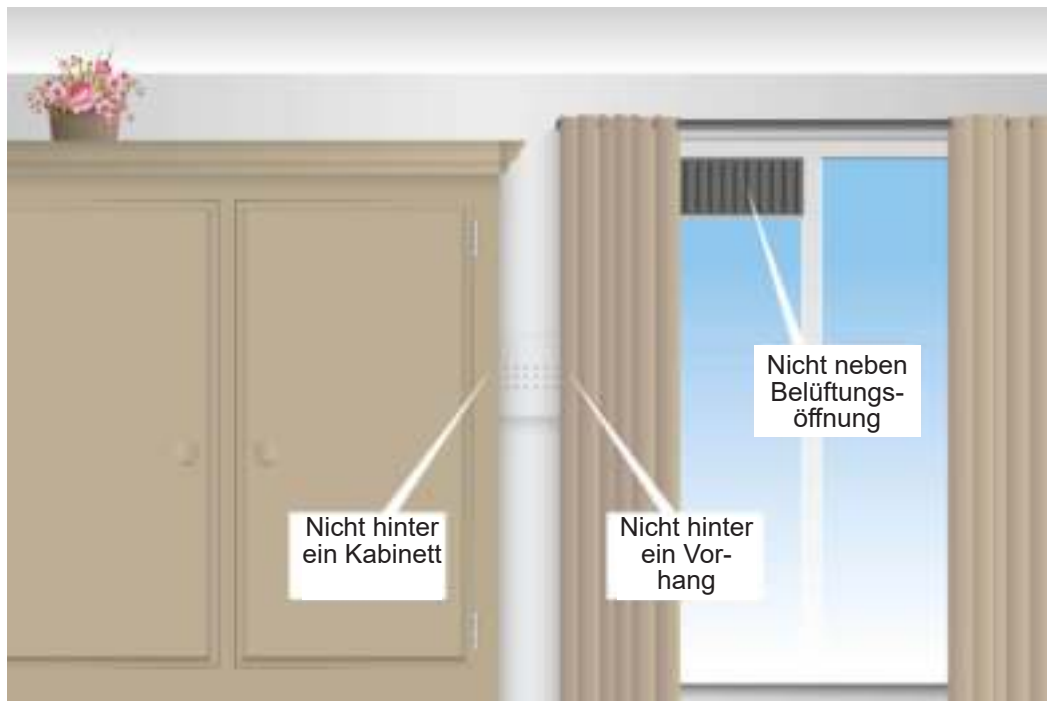

VERMEIDEN SIE FOLGENDE STELLEN FÜR DIE INSTALLATION:

- Installieren Sie den CO-Detektor niemals in turbulenter Luft von Deckenventilatoren.
- Installieren Sie den CO-Detektor niemals neben Belüftungsöffnungen mit frischer Luft
- Installieren Sie den CO-Detektor niemals in der Nähe von Türen und Fenstern, die nach außen geöffnet werden.
- Installieren Sie den CO-Detektor niemals in der Nähe von extrem staubigen, schmutzigen oder fettigen Räumen, wie z.B. Heizräumen <math>< 4\text{m}^3</math> oder Speisekammern fern. Staub, Fett und Haushaltschemikalien können den Sensor beeinträchtigen.
- Installieren Sie den CO-Detektor mindestens 0,5 m von Gasentladungslampen (Halogen) entfernt, weil elektronische Interferenzen zu Fehlalarmen führen können.
- Installieren Sie den CO-Detektor niemals in feuchten und nassen Räumen fern, wie z.B. Badezimmer.
- Installieren Sie den CO-Alarm nicht an einem Ort, an dem die Temperatur weniger als -10°C oder mehr als $+45^{\circ}\text{C}$ beträgt.
- Installieren Sie den CO-Melder nicht an einem Ort, an dem die Luftfeuchtigkeit höher als 93 %RH ist.
- Installieren Sie den CO-Detektor niemals hinter Vorhängen oder Möbeln. Kohlenmonoxid muss den Sensor erreichen können, um sicherzustellen, dass der Sensor Kohlenmonoxidemengen richtig erkennen kann.
- Installieren Sie den CO-Detektor niemals flach auf einen Tisch oder eine ähnliche Oberfläche.
- Installieren Sie den CO-Detektor niemals in Räumen gebrauch gemacht wird von Spraydosen (Haarspray, Deo)

INSTALLATION:

1. Setzen Sie die Batterien (inklusive) in den Detektor ein.
A. Drehen Sie die Sicherungsstifte nach innen.
B. Legen Sie die 3 AA-Batterien unter Beachtung der Polarität ein.
(Hochenergie-Alkalibatterien 1,5V AA - LR6)
C. Die Netz-, Störungs- und Alarm-LEDs leuchten für 0.5 Sekunde auf und der Melder gibt ein kurzes akustisches Signal ab.
2. Drücken Sie die Verriegelung aus der Montageplatte heraus.
3. Installieren Sie die Befestigungsplatte an einer geeigneten Stelle
4. Brauchen Sie die Dübel und Schrauben (inklusive).
5. Sie können durch kurzes Drücken der Testtaste den ersten Test durchführen, siehe auch Abschnitt "Testen"
6. Verriegeln Sie nun die Montageplatte mit dem CO-Melder, indem Sie den Riegel auf der Oberseite in die Bohrung stecken, bis Sie ein Klicken hören.
7. Der CO-Detektor funktioniert sofort.

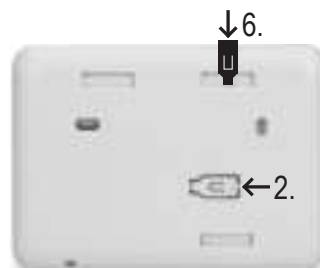
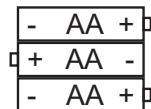

EINSATZ:

1. Die Power-LED leuchtet alle 45 Sekunden auf, um anzuzeigen, dass der Melder arbeitet.
2. Wenn der Melder alle 60 Sekunden einen kurzen Piepton abgibt und die gelbe „Fault“-LED blinkt, sollten die Batterien so schnell wie möglich ausgetauscht werden. Wenn diese Warnungen beginnen, arbeitet der Melder für 30 Tage im Standby-Modus oder 4 Minuten im Alarm-Modus.
3. Die nachstehende Tabelle zeigt an, wann der Detektor den Alarm ausgibt.

CO-Konzentration	KEIN ALARM für	ALARM für
30PPM	120 min.	-
50PPM	60 min.	90 min.
100PPM	10 min.	40 min.
300PPM	-	3 min.

In Übereinstimmung mit der EN50291 Norm.

4. Wenn der Alarm ertönt, soll er innerhalb 6 Sekunden, nachdem der Detektor in einen Raum mit einer CO-Konzentration unter 40 PPM gebracht wurde, abschalten.
5. Der Alarmton kann bis zu 10 Minuten lang ausgeschaltet werden, indem Sie die TEST-Taste 3 Sekunden lang gedrückt halten (<200PPM).
6. Der Melder führt alle 180 Sekunden automatisch eine Fehlerprüfung durch.

TESTEN:

Wenn der CO-Melder unter normalen Bedingungen in Betrieb ist, sollten der Sensor und die Sirene mindestens einmal im Monat getestet werden. Drücken Sie die Taste „TEST“. „POWER“, „FAULT“ und „ALARM“ LED leuchten. Dann gibt der Melder innerhalb von 10 Sekunden 5 Pieptöne ab und zusätzlich leuchtet die rote LED „ALARM“. Jetzt ist alles in Ordnung.

Wenn der Melder eine Störung anzeigt, leuchtet die gelbe LED „FAULT“ zweimal auf und gibt 2 Pieptöne pro Minute ab.

STUMMSCHALTUNG ALARM (HUSH-FUNKTION):

Manchmal kann der Alarm aufgrund des Einflusses von Umweltfaktoren ertönen. Zum Beispiel Rauch mit bestimmten Konzentrationen von Kohlenmonoxid oder anderen chemischen Gasen. Wenn der CO-Pegel niedriger als 200PPM ist, drücken Sie die Taste „TEST“. Der Alarm wird gestoppt und der Melder prüft sofort

wieder den CO-Wert. Wenn die Konzentration höher als 200PPM ist, ist es unmöglich, den Alarm zu stoppen. Die rote LED blinkt 8 Mal pro Sekunde und das Tonsignal wird für maximal 10 Minuten gestoppt. Wenn die Konzentration nach maximal 10 Minuten immer noch über 200PPM liegt, wird der Alarm erneut aktiviert. Drücken Sie die Testtaste während der Stummschaltfunktion, um die Stummschaltfunktion sofort zu deaktivieren und den Alarm wieder hörbar zu machen.

LED-ANZEIGE:

Rote LED	Alarm, Kohlenmonoxid vorhanden
Gelbe LED	Sensorproblem
Grüne LED	Normale Funktion, alle 45 Sekunden blinkt das grüne LED

BATTERIEINFORMATIONEN ANZEIGEN:

1. Die Batterie wird automatisch alle 45 Sekunden überprüft.
2. Alle 45 Sekunden leuchtet die grüne LED kurz auf, solange die Batteriespannung über 3,6 Volt liegt. Dies bedeutet, dass die Batteriekapazität gut ist. Fällt die Batteriespannung unter 3,6 Volt, ist ein Piepton zu hören, die gelbe LED leuchtet kurz auf. Die Batterien sollten nun so schnell wie möglich ausgetauscht werden.

Wenn leere Batterien angezeigt werden, sollten die Batterien schnellstmöglich ausgetauscht werden. Verwenden Sie Alkaline-Hochenergiebatterien (3 x LR6/1,5 V AA). Aufladbare Batterien sind nicht geeignet. Mit den mitgelieferten Batterien dauert es etwa 18 Monate, bevor die Batterien erschöpft sind.

GRUND FÜR SENSORFEHLER:

Ein Fehler könnte an einer defekten Schaltung, einem fehlerhaften Sensor oder fehlerhafter Elektronikteile liegen.

SENSORFEHLER VERURSACHT DURCH CHEMISCHE GASE:

Wenn flüchtige chemische Gase wie Alkohol die Ursache für Fehlererkennung sein, können Sie korrigiert werden indem Sie den Detektor ausschalten und für 24 Stunden an der frischen Luft lassen. Dadurch wird der Sensor wiederhergestellt. Wenn der Fehler nach diesen 24 Stunden nicht gelöscht ist, ist der Detektor fehlerhaft und sollte ausgetauscht werden. Reparieren Sie den Detektor nicht selbst, sondern lassen ihn vom Importeur reparieren.

Wenn der Alarm durch hohe Konzentrationen an chemischen Gasen kontaminiert und beschädigt ist, könnte der Sensor beeinträchtigt werden. Dies führt zu einem vorübergehenden Fehler oder permanenter Beschädigung. Wenn der Alarm ertönt und Sie chemisches Gas riechen, könnte dies die Ursache sein. Kohlenmonoxid ist ein farb- und geruchloses Gas. Chemische Gase riechen.

Folgende Substanzen und Gase können Fehlalarme verursachen oder den Detektor permanent beschädigen:

Methan, Propan, Isobutan, Ethylen, Ethanol, Alkohol, Isopropanol, Benzol, Toluol, Säure, Äther, Wasserstoff, hepatisches Gas, Schwefeldioxid, Aerosol, Treibmittel, Alkohollösung, Farbe, Verdünner, Bindemittel, Shampoo, Aftershave-Balsam, Parfüm, Autoabgase (Kaltstart) und bestimmte Reinigungsmittel.

BILDSCHIRMMELDUNGEN :



Standard-Bildschirm



Hohe CO-Konzentration >600PPM



Fehlermeldung

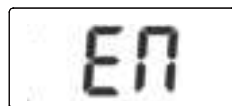

Startanzeige



Interner Testbildschirm



Stummschaltfunktion ein



Ende der Sensorlebensdauer (Produkt ersetzen)

WARTUNG:

Um die richtige Funktionsfähigkeit des CO-Detektors beizubehalten, befolgen Sie bitte diese einfachen Schritte:

- Prüfen Sie einmal im Monat durch Drücken der Testtaste, ob der Alarm ordnungsgemäß funktioniert.
- Reinigen Sie den CO-Detektor mit einem Staubsauger oder einem weichen Tuch oder bürsten Sie ihn jeden Monat ab, um übermäßigen Staub zu entfernen.
- Überprüfen Sie, ob die Batterien beschädigt, erschöpft oder korrodiert sind.
- Erklären Sie Kindern, dass sie nicht mit dem CO-Detektor spielen dürfen.
- Stellen Sie sicher, dass sie über die Gefahren einer Kohlenmonoxidvergiftung Bescheid wissen.
- Reinigen Sie den CO-Detektor niemals mit Reinigungsmitteln oder anderen Lösungen.
- Verwenden Sie in der Nähe des CO-Detektors niemals Lüfterfrischer, Haarspray oder andere Aerosole.
- Malen Sie den CO-Detektor nicht an. Farbe bedeckt die Öffnungen, so dass der Sensor kein CO erkennen kann.
- Das Produkt niemals selbst zerlegen, reparieren oder modifizieren; es besteht ein hohes Risiko, dass es nicht mehr richtig oder zuverlässig funktioniert.

BATTERIEAUSTAUSCH:

Entfernen Sie die Batterieabdeckung auf der Rückseite des Geräts, indem Sie die Abdeckung vom Produkt abschieben; Sie haben nun Zugang zu den Batterien.

Entfernen Sie die Batterien aus dem Gerät und ersetzen Sie sie durch 3x neue High Energy Alkaline-Batterien 1,5V AA - LR6, wobei Sie darauf achten müssen, dass die Polarität der Batterien mit den Anweisungen im Batteriefach übereinstimmt.

SENSORAUSTAUSCH:

Der Sensor hat eine Lebensdauer von 10 Jahren. Nach 10 Jahren müssen Sie das komplette Produkt ersetzen, der Sensor selbst ist nicht austauschbar.

Wenn innerhalb dieser 10 Jahre die gelbe LED leuchtet, obwohl Sie die Batterien wieder angeschlossen oder ausgetauscht haben, schlagen Sie bitte im Abschnitt "Sensorfehler verursacht durch chemische Gase" nach.

Wenn die gelbe „FAULT“-LED 3 Mal aufleuchtet und 3 Pieptöne pro Minute zu hören sind, sollte das gesamte Produkt ausgetauscht werden. Dies ist die End of Life Warnung.

TECHNISCHE DATEN:

Stromversorgung:	3 x LR6, 1,5 V AA Alkaline-Hochenergiebatterien
Empfindlichkeit und Zeit:	30 ppm, Alarm wird innerhalb von 120 Minuten nicht aktiviert
	50 ppm, Alarm wird innerhalb von 60-90 Minuten aktiviert
	100 ppm, Alarm wird innerhalb von 10-40 Minuten aktiviert
	300 ppm, Alarm wird innerhalb von 3 Minuten aktiviert
Standby-Verbrauch:	<30µA
Verbrauch bei Alarm:	<65mA
Schalldruck bei Alarm:	>85 dB (3 m Abstand)
Umweltbedingungen während des Betriebs:	-10~+45°C, 0~93% Luftfeuchtigkeit
Typ:	Typ B (ungeprüfter Ausgang)

UMWELT:

Leere Batterien nie beim normalen Müll entsorgen, sondern wie lokal angeordnet. Auch Ihr COA1910 Gerät nie mit dem normalen Müll entsorgen, sondern entsprechend für Recycling abgeben.

KONFORMITÄTSERKLÄRUNG

Die Konformitätserklärung ist auf der Website <http://DOC.hesdo.com/COA3920-DOC.pdf>



GENERAL:

What is carbon monoxide?

Carbon monoxide, designated CO, is also called carbon monoxide. It is a colorless, tasteless, odorless and poisonous gas. ATTENTION this is CO (carbon monoxide) and not CO₂ (carbon dioxide).

YOU CANNOT SEE, SMELL OR TASTE CARBON MONOXIDE AND IT CAN BE FATAL.

CO is emitted as part of a hot gas mix and therefore it tends to rise until it cools down. This is in contrast to CO₂, which is heavier than air and drops.

All fuel types can produce carbon monoxide.

Most common CO sources:

The most common carbon monoxide sources are (faulty) gas devices used for:

- Heating (Central heating boiler, Geysler, gas heater, portable fuel stoves)
- Cooking
- Vehicles running in an adjacent garage
- Clogged chimneys, smoke ducts or fireplaces
- Fuel-powered tools
- The use of open fire in an enclosed space

The COA3920 does not detect any gases other than CO gas.

Symptoms of carbon monoxide poisoning:

Symptoms of carbon monoxide poisoning are dizziness, fatigue, weakness, headaches, nausea, vomiting, sleepiness and confusion.

Everybody is sensitive to the dangers of carbon monoxide, experts agree however that small children, pregnant women and their unborn babies, elderly people and persons with heart or breathing problems have the highest risk of serious or even fatal injuries. Every year an authorized installer must inspect and clean your heating system, vents, chimney and smoke ducts.

Important:

- This CO detector is not a replacement for smoke, fire or other detectors.
- The detector must be installed by a competent person.
- This detector cannot protect people with special medical conditions
- This detector might not prevent any chronic health effects of carbon monoxide on the body.

- This CO detector is not a replacement for the correct installation, use and periodic maintenance of combustion equipment, nor adequate ventilation of spaces in which these devices are being used.
- We recommend you to weekly test the CO detector using the "TEST/RESET" button on the

CO detector.

- This CO detector only sounds the alarm when carbon monoxide is present at its sensor. Therefore, it's possible for carbon monoxide to be present elsewhere and the alarm doesn't sound.
- When the alarm sounds, possible harmful carbon monoxide levels are present! Carbon monoxide can be deadly!

CO concentration	Period of inhaling and symptoms
50PPM	The maximum concentration a healthy adult can withstand in 8 hours.
200PPM	After 2-3 hours, mild headache, sensations of weakness, dizziness, nausea.
400PPM	Within 1-2 hours, ache in forehead; after 3 hours, life-threatening.
800PPM	Within 45 mins, dizziness, nausea, convulsions; Loss of consciousness within 2 hours; Fatal within 2-3 hours.
1600PPM	Within 20 mins, headache, dizziness, nausea; Fatal within 1 hour.
3200PPM	Within 5-10 mins, headache, dizziness, nausea; Fatal within 25-30 mins.
6400PPM	Within 1-2 min, headache, dizziness, nausea; Fatal within 10-15 mins.
12800PPM	Fatal within 1-3 min.

Alarm

When the CO detector sounds the alarm, carbon monoxide (CO) might be present which can be fatal. Therefore, never ignore this alarm.

When alarmed, the red ALARM LED will blink rapidly 5 times and emit 5 short audible beeps. The alarm cycle will repeat 3 times every 10 seconds. Once the carbon monoxide concentration falls below 40PPM the alarm will stop.

If the CO concentration exceeds 30PPM for 60 minutes or 40PPM for 40 minutes the low CO concentration alert will sound. Once every 5 minutes, the red alarm LED will simultaneously flash 4 times and 4 short sounds will sound.

What to do when the alarm sounds:

1. Open doors and windows and immediately do outside into the fresh air. Check whether everybody has left the building.
2. Call an official installer to inspect the correct functioning and state of maintenance of the combustion source (gas or oil powered equipment) that could be the cause for the CO alarm.
3. Only enter the building again after the cause has been resolved and the building has been well ventilated.

The alarm sound can be turned off for up to 10 minutes (Hush function) by pressing and holding the TEST key for 3 seconds (<200PPM).

The time the hush function is active depends on the measured CO concentration. The hush time decreases as the CO concentration increases. Above 200PPM the hush function is not possible.

When the CO concentration drops, the alarm will eventually stop automatically. During the hush function, press the test button to immediately disable the hush function and make the alarm audible.

Recommended locations for the installation of the COA3920

General

- Install the CO detector in a location where the alarm can be heard inside bedrooms.
- In houses with multiple floors, it's recommended to install a CO detector on each floor.
- Install the detector on a spot where the weekly check can be performed easily.
- We recommend that a CO detector be hung in every room with a combustion appliance at the air outlet of the appliance.

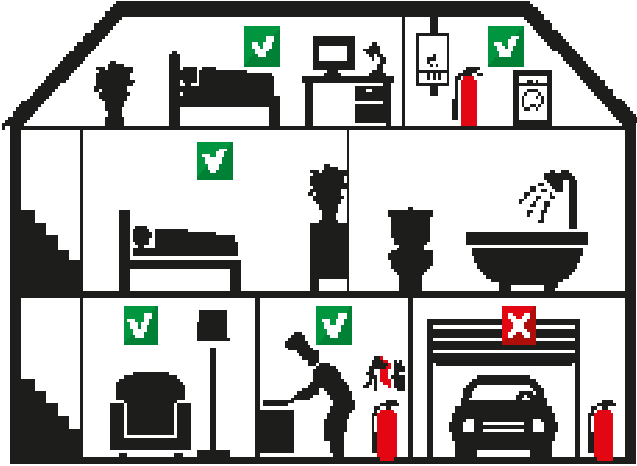

- ✓ RECOMMENDED
- ✓ OPTIONAL
- ✗ DON'T USE

ALSO AVAILABLE



Smoke detectors, Fire extinguishers
and Fire blankets



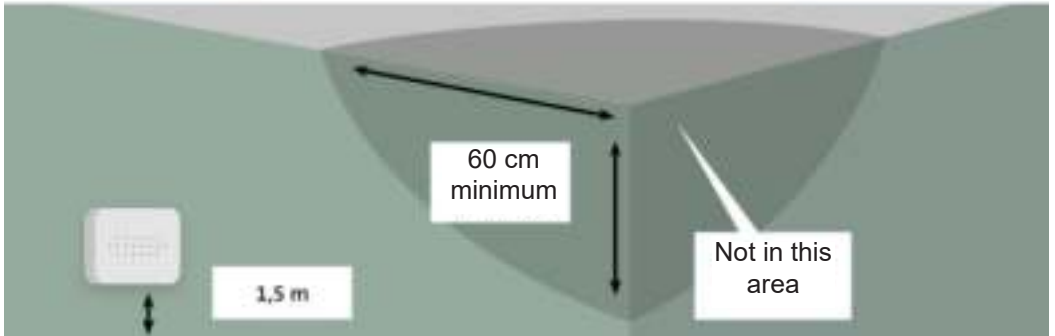
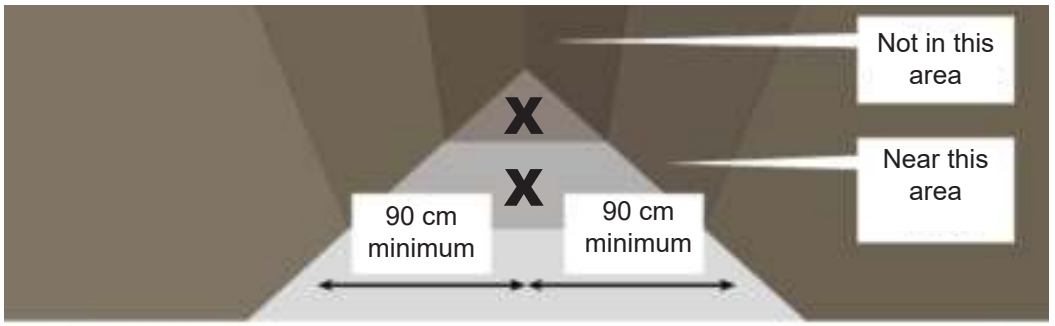

In spaces without combustion devices

- Install the CO detector in spaces without combustion devices, preferably at breathing height.
- Install the CO detector way from of roof ridges, corners, arched ceilings or front roofs.
- Install the CO detector 60 centimeters from surrounding walls and ceilings.



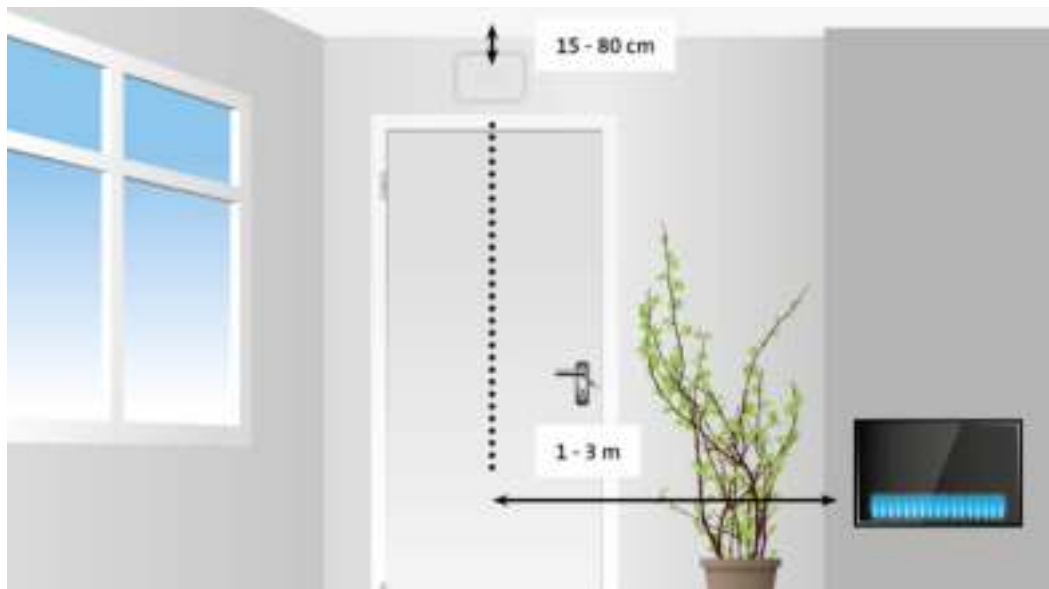

In spaces with combustion devices

- Install the CO detector at 1 to 3 meters away from combustion devices, within the air flow from the combustion device.
- Install the CO detector away from roof ridges, corners, arched ceilings or front roofs.
- In the case of smaller spaces ($<4\text{m}^3$), the detector should be installed outside these spaces.
- Install the CO detector 60 centimeters from surrounding walls and ceilings. Installation on both walls and ceiling is possible in rooms with a combustion device.





In bedrooms

- Install the CO alarm in bedrooms at breathing height while sleeping.
- Install the CO detector way from of roof ridges, corners, arched ceilings or front roofs.



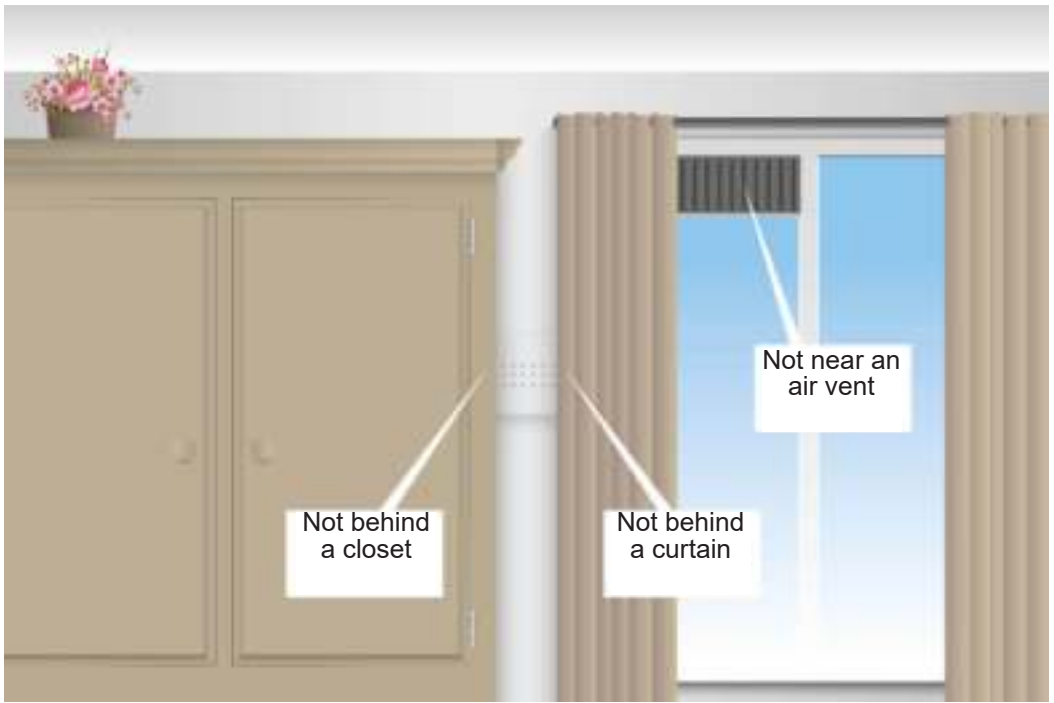

AVOID THE FOLLOWING PLACES FOR INSTALLATION:

- Do not install the CO-detector in the turbulent air created by ceiling fans.
- Do not install the CO-detector near vents with fresh air.
- Do not install the CO-detector near doors and windows leading outdoors.
- Do not install the CO-detector near extremely dusty, dirty or greasy spaces such as heating spaces <math><4\text{m}^3</math> or pantries. Dust, grease and household chemicals can affect the sensor.
- Install the CO detector at least 0.5 meters away from gas discharge lamps (halogen) because of electronic interferences that can lead to false alarms.
- Do not install the CO detector in humid and wet spaces, such as the bathroom.
- Do not install the CO detector in a location where the temperature is lower than -10°C or warmer than $+45^{\circ}\text{C}$.
- Do not install the CO detector in a place where the humidity is higher than 93%RH.
- Never install the CO detector behind curtains or furniture. Carbon monoxide must be able to reach the sensor to ensure the sensor can properly detect carbon monoxide levels.
- Never install the CO detector flat on a table or similar surface.
- Never install the CO detector in spaces where spray cans may be used (hair spray, deodorant)

INSTALLATION:

1. Insert the included batteries into the detector.
 - A. Turn the securing pins inward
 - B. Insert the 3 AA batteries, observing polarity.
(High Energy Alkaline batteries 1.5V AA - LR6)
 - C. The power, fault and alarm LEDs will light for 0.5 second and the detector will emit a short audible signal
2. Push the latch out of the mounting plate.
3. Install the mounting plate on a suitable spot
4. Use the included plugs and screws.
5. You can perform the first test by briefly pressing the test button, see also paragraph "Testing".
6. Now interlock the mounting plate with the CO detector by inserting the latch on top into the hole until you hear a click.
7. The CO detector is now functional.

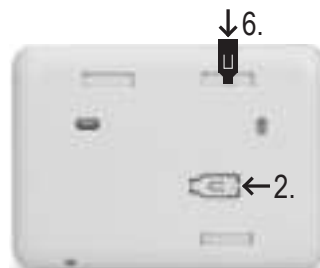
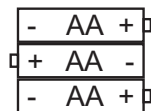

USE:

1. Every 45 seconds, the power LED lights briefly to indicate that the detector is operating.
2. When the detector gives a short bleep every 60 seconds and the yellow "Fault" LED flashes, the batteries should be replaced as soon as possible. At the start of these warnings, the detector will operate for 30 days standby or 4 minutes in alarm mode.
3. The table below shows when the detector will sound the alarm.

CO concentration	NO ALARM for	ALARM for
30PPM	120 min.	-
50PPM	60 min.	90 min.
100PPM	10 min.	40 min.
300PPM	-	3 min.

In accordance to the EN50291 standard.

4. When the alarm sounds, it will turn off within 6 seconds after moving the detector to a space with a CO concentration below 40PPM.
5. The alarm sound can be turned off for up to 10 minutes by pressing and holding the TEST button for 3 seconds (<200PPM).
6. The detector will automatically perform a fault inspection every 180 seconds.

TESTING:

When the CO detector is operating under normal conditions, the sensor and siren should be tested at least every month. Press the "TEST" key. "POWER", "FAULT" and "ALARM" LED light up. Then the detector gives 5 beeps within 10 seconds and also the red "ALARM" LED lights up. Everything is now ok. If the detector gives an error message, the yellow "FAULT" LED will light 2 times and give 2 beeps per minute.

SILENCING ALARM (HUSH FUNCTION):

Sometimes the alarm may go off due to influence of environmental factors. For example, smoke containing certain concentrations of carbon monoxide or other chemical gases. When the CO level is lower than 200PPM, you can press the "TEST" button. The alarm will stop and the detector will immediately check the CO value again. When the concentration is higher than 200PPM it is impossible to stop the alarm. The red LED will blink 8 times per second- and the sound signal will stop for max 10 minutes. If after max

10 minutes the concentration is still above 200PPM the alarm will be activated again. During the hush function, press the test button to immediately disable the hush function and make the alarm audible.

LED INDICATION:

Red LED	Alarm, carbon monoxide present
Yellow LED	Sensor problem
Green LED	Normal functioning, the LED flashes every 45 seconds

BATTERY INFORMATION INDICATION:

1. Every 45 seconds the battery is automatically checked.
2. Every 45 seconds the green LED will light up briefly as long as the total battery voltage is above 3,6 Volt. This means that the battery capacity is okay. If the battery voltage drops below 3.6 Volts, the yellow "Fault" 1x LED will briefly light up once a minute and a one-time beep will sound. Now the batteries should be replaced as soon as possible.

When empty batteries are indicated, the batteries should be replaced as soon as possible.

Use High Energy Alkaline batteries (3 x LR6 / 1.5V AA). Rechargeable batteries are not suitable.

With both the supplied batteries and most A brand batteries on the market, it will take approximately 18 months before these are empty.

SCREEN MESSAGES :



Standard screen



High CO concentration
>600PPM



Error message

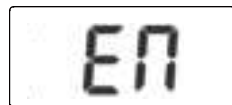

Startup screen



Internal test screen

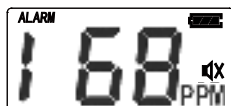

Mute function on



End of sensor life
(Replace product)

REASON FOR SENSOR FAULT:

Faults can be caused by broken circuitry, a faulty sensor or faulty electronic parts.

SENSOR FAULT CAUSED BY CHEMICAL GASES:

When volatile chemical gases such as alcohol are the cause for error detection, this may be corrected by switching the detector off and leave it in fresh air for 24 hours. This will restore the sensor. If the error is not cleared after these 24 hours, the detector is faulty and should be replaced. Don't repair the detector yourself, but have it repaired by the importer.

When the alarm is contaminated and damaged by high concentrations of chemical gases, the sensor could be affected. This will lead to a temporary error or permanent damage. When the alarm sounds and you can smell a chemical gas, this could be the reason. Carbon monoxide is a colourless and odourless gas. Chemical gases do have an odour.

The following substances and gases can cause false alarms or permanently damage the detector:

Methane, propane, iso-butane, ethylene, ethanol, alcohol, iso-propanol, benzene, toluene, acid, ether,

hydrogen, hepatic gas, sulphur dioxide, aerosol, propellant, alcohol preparation, paint, thinner, dissolvent, bonding agents, shampoo, aftershave balm, perfume, car exhaust (cold start) and certain cleaning agents.

MAINTENANCE:

To keep your CO detector in proper working order, please follow these easy steps:

- Once a month, check that the alarm is working properly by pressing the test button.
- Clean the CO detector with a vacuum cleaner or with a soft cloth or brush once every month to remove excess dust.
- Check whether the batteries are damaged, exhausted or corroded.
- Explain to children that they should not play with the CO detector.
- Ensure children are aware of the dangers of carbon monoxide poisoning.
- Never use cleaning agents or other solutions to clean the CO detector.
- Never use air fresheners, hair spray or other aerosols near the CO detector.
- Don't paint the CO detector. Paint covers the vents preventing the sensor from detecting CO.
- Never disassemble, repair or modify the product yourself; there's a high risk that it will no longer function correctly or reliably.

BATTERY REPLACEMENT

Remove the battery cover on the back of the unit by sliding the cover off the product, you will now have access to the batteries.

Remove the batteries from the unit and replace them with 3x new High Energy Alkaline batteries 1,5V AA - LR6, making sure that the battery polarity matches the instructions in the battery compartment.

SENSOR REPLACEMENT:

The sensor has a lifetime of 10 years. After 10 years you need to replace the complete product, the sensor itself is not exchangeable.

If the yellow LED illuminates within these 10 years, even though you've reconnected or replaced the batteries, please refer to the paragraphs Reason for sensor fault and Sensor fault caused by chemical gases.

If the yellow "FAULT" LED lights up 3x and 3 beeps per minute are heard, the entire product should be replaced. This is the End of life warning.

SPECIFICATIONS:

Power supply:	3 x LR6, 1,5V AA high energy Alkaline batteries
Sensitivity and time:	30ppm, alarm is not activated within 120 minutes
	50ppm, alarm is activated within 60~90 minutes
	100ppm, alarm is activated within 10~40 minutes
	300ppm, alarm is activated within 3 minutes
standby consumption:	<30µA
consumption at alarm:	<65mA
Sound pressure at alarm:	>85dB (3m distance)
Environmental conditions	
during use:	-10~+45°C, 0~93% humidity.
Type:	Type B (unchecked output)

ENVIRONMENT:

Do not throw away used batteries, but recycle them using your local chemical depot. Product may not be thrown out as normal waste, but must be recycled as electrical waste.

DECLARATION OF PERFORMANCE

The declaration of performance is available on the website <http://DOC.hesdo.com/COA3920-DOC.pdf>



Service 		 HSC	WWW.ALECTO.NL SERVICE@ALECTO.NL	Alecto®
Help 			Hesdo, Australiëlaan 1, 5232 BB, 's-Hertogenbosch, The Netherlands	

De serviceafdeling kan u geen persoonlijke informatie geven over installatie, plaatsing en montage van deze melder in uw omgeving. Raadpleeg hiervoor een monteur of specialist.

Le service ne peut pas donner des conseils sur l'installation, l'emplacement et le montage. Consultez un technicien ou un spécialiste.

Der Dienst kann kein persönliche Informationen über Installation und Bereitstellung von diesen Detektoren liefern. Wenden Sie sich an einen Techniker oder Spezialisten.

Our service department cannot give personalized information regarding the installation or placement of these devices in your specific environment. Please consult a mechanic or home security specialist.