



Bloedglucose
Ketonen

DIATESSE XPER



HANDLEIDING

BLOOD GLUCOSE & KETONES MONITORING SYSTEM

TD-4289B
Versie 1.0 2018/10
DT091018-01F



Diatesse XPER Bluetooth® (TD-4289B)

Bedankt voor het aanschaffen van het Diatesse XPER bloedglucose & ketonen controle systeem, inclusief software voor het meten van ketonen. Deze handleiding geeft u belangrijke informatie over het juiste gebruik van de meter.

Lees deze informatie grondig en zorgvuldig voordat u het product in gebruik neemt.

Regelmatige controle van uw bloedglucose- en ketonenwaarden kunnen u en uw arts helpen om betere controle over uw diabetes te krijgen. Dankzij het compacte formaat en de eenvoudige bediening kunt u het Diatesse XPER bloedglucose & ketonen controle systeem gebruiken om eenvoudig uw waarden zelf te meten, op elk gewenst moment.

Mocht u, na het lezen van deze handleiding, nog vragen hebben, neem dan contact op met de klantenservice of met uw leverancier.

Gebruiksdoel

Dit systeem is bedoeld voor gebruik buiten het lichaam (in-vitro diagnostisch gebruik), thuis door personen met diabetes en in een klinische omgeving door zorgprofessionals als hulpmiddel voor het controleren van de effectiviteit van diabetesregeling.

Het is bedoeld voor de kwantitatieve meting van glucose (suiker) en β -ketonen in vers capillair volbloed uit de vinger en veneus volbloed.

Deze meter is niet bestemd voor het diagnosticeren of screenen van diabetes mellitus. Zorgprofessionals kunnen de meter gebruiken voor testen met capillaire en veneuze bloedmonsters. Voor thuisgebruik kan alleen met capillair volbloed getest worden.



DIATESSE

Certainty in blood glucose monitoring, we care!

BELANGRIJKE VEILIGHEIDSLNSTRUCTIES

LEES DEZE VOOR GEBRUIK

- Gebruik de meter **ALLEEN** voor het gebruiksdoel zoals beschreven in deze handleiding.
- Gebruik **GEEN** accessoires die niet gespecificeerd zijn door de fabrikant.
- Gebruik de meter **NIET** als deze niet naar behoren werkt of als deze beschadigd is.
- Deze meter is niet bedoeld als middel om bepaalde symptomen of ziekten te genezen. De gemeten data dienen alleen als referentie. Consulteer altijd uw diabetesverpleegkundige en /of arts om de door u gemeten resultaten correct te laten interpreteren.
- Leest u alle instructies nauwkeurig door en oefen enkele malen voordat u daadwerkelijk begint met het testen van uw bloedglucose en/of ketonen. Voer alle kwaliteitscontroles uit volgens de aanwijzingen.
- Houd de meter en alle onderdelen buiten het bereik van jonge kinderen. Kleine onderdelen zoals het batterijdeksel, de batterijen, teststrips, lancetten en dopjes van verpakkingen vormen een potentieel verstikkingsgevaar.
- Gebruik van deze meter in een droge omgeving, vooral als er synthetische materialen aanwezig zijn (synthetische kleding, vloerbedekking enz.) kan een statische ontlading veroorzaken die tot foutieve meetresultaten kan leiden.

- Gebruik deze meter **NIET** in de buurt van bronnen met sterke elektromagnetische straling, omdat dit de nauwkeurigheid van de meting kan verstoren.
- Goed onderhoud is van essentieel belang voor de levensduur van uw meter. Als u zich zorgen maakt over de nauwkeurigheid van uw metingen, neem dan contact op met de klantenservice of uw leverancier voor hulp.

BEWAAR DEZE INSTRUCTIES OP EEN VEILIGE PLAATS

INHOUDSOPGAVE

VOORDAT U BEGINT	7
Belangrijke informatie.....	7
Overzicht van de meter.....	8
Display.....	9
Teststrip	9
DE METER INSTELLEN	10
DE MEETMODI	11
Voor bloedglucosetesten.....	11
Voor β -ketonentesten.....	11
KWALITEITSCONTROLETEST	11
Wanneer dient een test met controlevloeistof uitgevoerd te worden? ...	11
Een test met controlevloeistof uitvoeren ...	11
TESTEN MET BLOEDMONSTERS	12
Het prikapparaat voorbereiden voor een bloedtest.	12
De prikplaats voorbereiden.	12
Een bloedglucosetest uitvoeren.....	13
GEHEUGEN VAN DE METER	14
Testresultaten bekijken.....	14
Gemiddelde bloedglucoseresultaten over een aantal dagen bekijken.....	15
RESULTATEN DOWNLOADEN NAAR EEN COMPUTER	15
VERBINDEN MET SMARTPHONE	16
ONDERHOUD	17
Batterij.....	17
De batterij vervangen	17
Uw meter verzorgen.....	18
Uw teststrips verzorgen.....	19
Belangrijke informatie over de controlevloeistof.....	19
UITLEZEN VAN MEETRESULTATEN	20
Voor bloedglucosetesten	20
Voor β -ketonentesten.....	20
REFERENTIEWAARDEN	21
Voor bloedglucosetesten	21
Voor β -ketonentesten	21
PROBLEMEN MET HET SYSTEEM OPLOSSEN	22
Foutmeldingen	22
Problemen oplossen	23
INFORMATIE OVER DE SYMBOLEN	24
SPECIFICATIES	25

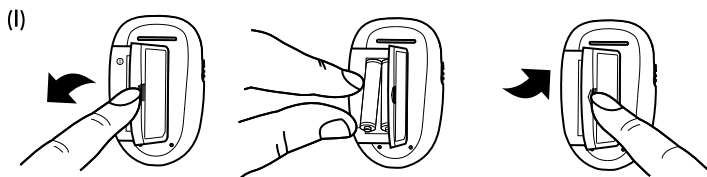
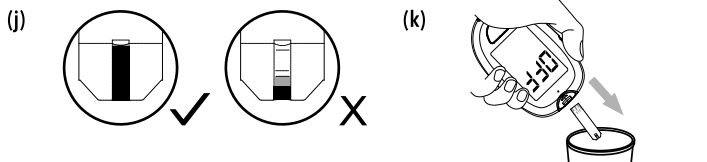
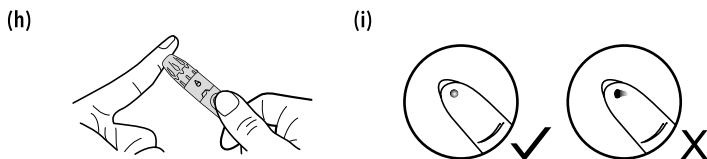
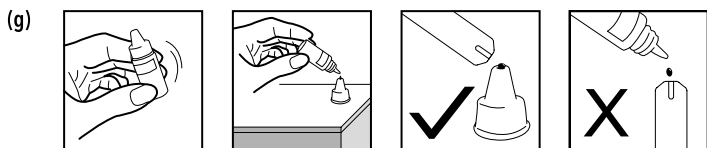
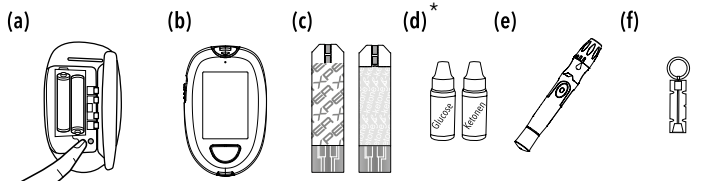

VOORDAT U BEGINT

Belangrijke informatie

- Ernstige dehydratie en overmatig vochtverlies kunnen leiden tot metingen die lager zijn dan de werkelijke waarden. Als u vermoedt dat u aan ernstige dehydratie lijdt, neem dan onmiddellijk contact op met uw zorgprofessional.
- Indien uw bloedglucose- of β -ketonenwaarden lager of hoger zijn dan bij u normaal het geval zijn, en u geen symptomen heeft van ziekte, voer de test dan eerst nogmaals uit. Indien u symptomen heeft of als u resultaten blijft krijgen die lager of hoger zijn dan normaal, neem dan contact op met uw zorgprofessional en volg het behandelingsadvies op.
- Gebruik alleen verse volbloedmonsters voor het testen van uw bloedglucose en β -ketonen. Het gebruik van andere stoffen leidt tot onjuiste resultaten.
- Indien u symptomen heeft die niet overeenkomen met de resultaten van uw testresultaten en u alle aanwijzingen in deze handleiding heeft gevolgd, neem dan contact op met uw zorgprofessional.
- Wij raden het gebruik van deze meter niet aan bij personen met een ernstig verlaagde bloeddruk of bij patiënten in shock. Raadpleeg voor gebruik altijd uw zorgprofessional.

* controle-vloeistof is niet bijgesloten in het startpakket.

Overzicht van de meter

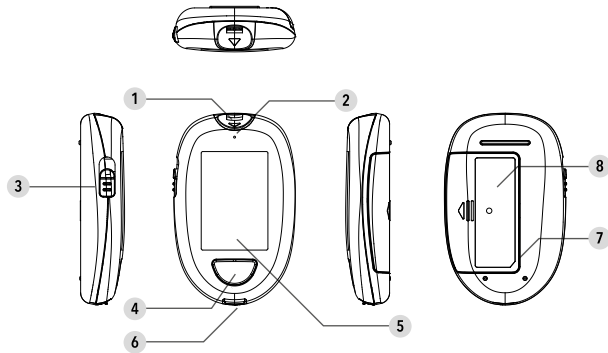

1 Teststripsleuf met strip-indicatielampje

Steek uw teststrip, het gedeelte met de contactpunten, hierin (tot deze niet verder gaat) om de meter in te schakelen voor de test.

2 Bluetooth® indicatielampje

(Bluetooth® is optioneel instelbaar).

3 Uitwerpen teststrip

Werpt de gebruikte teststrip uit door deze knop omhoog te duwen.

4 Hoofdknop (M)

Open het geheugen van de meter en zet het herinneringsalarm uit.

5 Display

6 Gegevenspoort

Download testresultaten naar uw computer met een universele USB-kabel.

7 SET-knop (S)

Voerde gewenste meterinstellingen in en bevestig deze.

De SET-knop bevindt zich in het batterijcompartiment.

8 Batterijcompartiment

Display

1 Testresultaat

2 Meetmodus

Gen - op een willekeurig moment op de dag

AC - voor de maaltijd

PC - na de maaltijd

3 Automatische kwaliteitscontrole modus

QC = Kwaliteitscontrole-test met controlevloeistof

4 Gemiddelde over een aantal dagen

5 Geheugensymbool

6 Datum / Tijd

7 Foutwaarschuwing

8 Alarmsymbool

9 Meeteenheid

10 Ketonensymbool

11 Symbool batterij bijna leeg

12 Teststripsymbool

13 Bloeddruppelsymbool

14 Glucosesymbool

15 Code

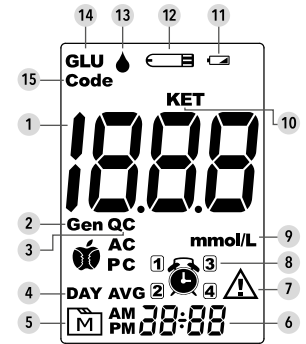

1 Absorberende opening

2 Controlevenster

3 Handvat teststrip

4 Contactpunten

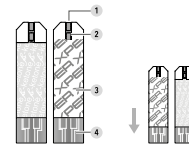

LET OP: De voorkant van de teststrip moet omhooggericht zijn wanneer u de teststrip inbrengt.

De testresultaten kunnen verkeerd en/of onnauwkeurig zijn als het gedeelte van de teststrip (met de contactpunten) niet vol ledig en correct in de testsleuf is gestoken.

OPMERKING: De Diatesse XPER meter mag alleen worden gebruikt met Diatesse XPER teststrips. Het gebruik van andere teststrips met deze meter kan onnauwkeurige resultaten opleveren.

DE METER INSTELLEN

Voordat u uw meter voor de eerste keer gebruikt of als u de batterij van uw meter vervangt, moet u de volgende instellingen controleren en bijwerken:

De instelmodus openen (a)

Begin met de meter uitgeschakeld (geen teststrip plaatsen).
Druk op de **S** knop naast de batterijen.

1. De datum instellen

De volgorde van de datuminstelling is: JAAR → MAAND → DAG. Terwijl JAAR / MAAND / DAG achter elkaar knippen, drukt u op **M** om de juiste instelling te selecteren. Druk hierna op **S**.

2. De tijdnootie instellen

Druk op de hoofdknop **M** aan de voorzijde van de meter om de gewenste tijdnootie te selecteren (12- of 24 uur). Druk hierna op **S**.

3. De tijd instellen

Terwijl UUR / MINUUT achter elkaar knippen, drukt u op **M** tot het juiste tijdstip verschijnt. Druk hierna op **S**.

4. Het geluid aan/uitzetten

Met de geluidsinstelling op het display drukt u op **M** om te wisselen tussen "Aan" en "Uit". Druk hierna op **S**.

5. Het herinneringsalarm instellen

Uw meter heeft vier instellingen voor het herinneringsalarm. De meter geeft "AAN" of "UIT" en . Als u geen herinneringsalarm wilt instellen, drukt u op **S** om deze stap over te slaan. Druk op **M** om "AAN" te selecteren en druk vervolgens op **S**.

Terwijl de uren /minuten achter elkaar knippen, drukt u op **M** om het juiste uur/minuten te selecteren. Druk hierna op **S** en ga verder naar de volgende alarminstelling.

LET OP: Als het alarm afgaat drukt u op **M** om deze uit te schakelen; of het alarm gaat 2 minuten af en wordt dan automatisch uitgeschakeld.

6. De Bluetooth® functie inschakelen (Bluetooth® is optioneel)

Als "bt" op het display staat drukt u op **M** en selecteer "AAN" of "UIT". Druk hierna op **S**.

LET OP: Deze functie verwijst naar de Bluetooth® gegevensoverdracht. Als "AAN" is geselecteerd, dan worden de resultaten direct na de test verzonden.



OPMERKING:

- Deze parameters kunnen ALLEEN worden gewijzigd in de instelmodus.
- Als de meter 3 minuten niet wordt gebruikt tijdens de instelmodus, dan wordt hij automatisch uitgeschakeld.

Voor bloedglucosetesten

De meter geeft u drie manieren voor het meten: General (algemeen), AC (voor de maaltijd) en PC (na de maaltijd). U kunt als volgt overschakelen tussen deze modi:

1. Start met de meter uitgeschakeld.

Plaats een bloedglucoseteststrip om de meter in te schakelen. Het display geeft "" , een knipperende "" en "GLU" weer.

2. Druk op **M** om over te schakelen tussen General, AC en PC.

Voor β -ketonentesten

De meter geeft u één manier voor het meten: Gen. U start met de meter uitgeschakeld. Plaats een β -ketonen teststrip om de meter in te schakelen. Het display geeft "" , een knipperende "", "Gen" en "KET" weer.

KWALITEITSCONTROLETEST

Wanneer dient een test met controlevloeistof uitgevoerd te worden?

Deze test met controlevloeistof is niet noodzakelijk bij ingebruikname van de Diatesse XPER.



- Wanneer u denkt dat de meter of de teststrips niet goed functioneren.
- Wanneer de resultaten van uw test niet overeenkomen met hoe u zich voelt, of als u vermoedt dat de resultaten niet nauwkeurig zijn.
- Bij het oefenen van de testprocedure.
- Als u de meter heeft laten vallen of denkt dat deze misschien beschadigd is.

Teststrips (c), controlevloeistof (d), prikapparaat (e) of stierle lancetten (f) zijn mogelijk niet bijgeleverd in de kit (controleer de inhoud op de verpakking van uw product s.v.p.). Deze zaken kunnen separaat besteld worden. Zorg ervoor dat u van alle onderdelen die nodig zijn om te kunnen testen een voldoende hoeveelheid in huis heeft.

Een test met controlevloeistof uitvoeren.

Voor het uitvoeren van een test met controlevloeistof heeft u (b), (c) en (d) nodig.

1. Plaats de teststrip in de meter om deze aan te zetten.

Wacht tot de meter "" en een knipperende "" aangeeft.

2. Breng controlevloeistof aan (g)

Schud het flesje met controlevloeistof goed voor gebruik. Knijp de eerste druppel eruit en veeg deze weg. Knijp nog een druppel uit het flesje en doe deze op de punt van de dop van het flesje. Houd de meter dusdanig dat de absorberende opening van de teststrip de druppel raakt en de controlevloeistof absorbeert. Zodra het controlevenster van de teststrip volledig gevuld is, begint de meter automatisch af te tellen.

OPMERKING:

- Bij bloedglucose- en -ketonentesten zal de meter een test met controlevloeistof automatisch herkennen als QC-test.
- Om verontreiniging van de controlevloeistof te voorkomen, dient u de controlevloeistof nimmer rechtstreeks op de strip aan te brengen.

3. Lees het resultaat af en vergelijk dit

Na het aftellen tot 0 wordt het resultaat van de test met controlevloeistof op het display weergegeven. Vergelijk dit resultaat met het bereik dat op de verpakking van de teststrips weergegeven staat. Het resultaat moet binnen deze waarden vallen. Als dit niet het geval is, lees de instructies nogmaals door en herhaal de test met controlevloeistof.

OPMERKING:

- Het bereik van de waarden voor de controlevloeistof dat op het buisje met teststrips weergegeven staat, is alleen voor gebruik met controlevloeistof. Het is geen aanbevolen bereik voor uw bloedglucosewaarden.
- Zie de paragraaf **ONDERHOUD** voor belangrijke informatie over uw controlevloeistof.

TESTEN MET BLOEDMONSTERS

WAARSCHUWING:

Om de kans op infectie te beperken:

- Deel nooit een lancet of prikapparaat met anderen.
- Gebruik altijd een nieuw steriel lancet. Lancetten zijn bedoeld voor eenmalig gebruik.
- Zorg dat er geen handlotion, olie of resten vuil in of op de lancetten en het prikapparaat komen.

Het prikapparaat voorbereiden voor een bloedtest

Volg de instructies op de bijsluiters van het prikapparaat voor het afnemen van een bloedmonster.

De prikplaats voorbereiden

Het stimuleren van bloedperfusie door over de prikplaats te wrijven alvorens bloed af te nemen, heeft een grote invloed op de verkregen testwaarde. Bloed wat is afgenomen van een plek waar vooraf niet over gewreven is vertoont een significant andere waarde dan bloed afgenomen van een plek waarover wel gewreven is.

Het is raadzaam om onderstaande stappen te volgen, voordat u een bloeddruppel afneemt:

- Was uw handen en droog deze af voordat u begint.
- Kies de prikplaats.
- Wrijf circa 20 seconden over de prikplaats voordat u prikt.
- Reinig de prikplaats met een wattenstaafje dat is bevochtigd met een 70% alcoholoplossing en laat de huid aan de lucht drogen.
- **Testen op de vingertop (h)**
Druk de punt van het prikapparaat stevig tegen de onderkant van uw vingertop. Druk op de vrijgaveknop om uw vinger aan te prikken; een klik geeft aan dat het prikken voltooid is.

OPMERKING:

- Kies telkens als u prikt een andere plaats. Herhaald prikken op dezelfde plaats kan zere plekken en eeltvorming veroorzaken.
- Het wordt aanbevolen om de eerste bloeddruppel af te vegen, omdat deze weefselvloeistof kan bevatten die het testresultaat kan beïnvloeden.

Een bloedglucosetest uitvoeren

Om een bloedglucosetest uit te voeren heeft u het volgende nodig: **(b)**, **(c)**, **(e)** en **(f)**

1. Plaats een teststrip in de testsleuf van de meter om uw meter in te schakelen

Wacht tot de meter " " en " " weergeeft.

2. Kies de gewenste meetmodus door op **M** te drukken.

3. Een bloedmonster afnemen (i)

Gebruik het vooraf ingestelde prikapparaat voor het aanprikken van de gewenste plaats. Het wordt aanbevolen om de eerste bloeddruppel weg te vegen met een schoon doekje/wattenstaafje. De grootte van de druppel moet minimaal zo groot zijn als (ware grootte), wat overeenkomt met circa 0,5 microliter (μl) volume voor een bloedglucosetest en 0,8 microliter (μl) volume voor een β -ketonentest. Knijp voorzichtig in de nabijheid van de prikplaats om nog een bloeddruppel te verkrijgen. Let op dat u het bloedmonster **NIET** uitsmeert.

4. Breng het monster aan (j)

Breng de bloeddruppel voorzichtig in contact met de teststrip onder een schuine hoek. Het controlevenster van de teststrip zal volledig gevuld zijn als er genoeg bloed is aangebracht. Verwijder uw vinger **NIET** voordat u een piep hoort.

OPMERKING:

- Druk de prikplaats niet tegen de teststrip of probeer het bloed niet uit te smeren.
- Als u niet binnen 3 minuten een bloedmonster op de teststrip aanbrengt, dan schakelt de meter automatisch uit. Mocht dit gebeuren dan moet u de teststrip verwijderen en opnieuw plaatsen om met een nieuwe test te starten.
- Het controlevenster moet gevuld zijn met bloed voordat de meter automatisch begint af te tellen. Probeer **NOOIT** meer bloed toe te voegen aan de teststrip nadat de bloeddruppel is opgenomen. **Gooi in dat geval de teststrip weg en test opnieuw met een nieuwe teststrip.**
- Als u moeite heeft met het vullen van het controlevenster, neem dan contact op met uw zorgprofessional of met de klantenservice voor assistentie.

Volg altijd de instructies op de bijsluiters van het prikapparaat bij het verwijderen van de gebruikte lancet.

WAARSCHUWING:

De gebruikte teststrip en lancet kunnen een biologisch gevaar vormen. Gooi deze op de juiste manier weg volgens de plaatselijke voorschriften.

GEHEUGEN VAN DE METER

De meter slaat de 1.000 meest recente testresultaten op in het geheugen, met de bijbehorende data en tijdstippen. **Om het geheugen van de meter te openen, begint u met de meter uitgeschakeld.**

Testresultaten bekijken

1. **Druk op M en laat de knop los.**
"M" verschijnt op het display.
Druk nogmaals op **M**, de eerste meting die u ziet, is het laatste testresultaat, samen met de datum, tijd en meetmodus.
2. **Druk op M** om de in de meter opgeslagen testresultaten op te roepen. Als u **M** indrukt en vasthoudt, dan schakelt de meter uit.

Gemiddelde bloedglucoseresultaten over een aantal dagen bekijken

1. Druk op **M** (paar seconden vasthouden) en laat de knop los om de geheugenmodus te openen en de gemiddelde resultaten met "M" en "DAY AVG" te bekijken op het display.
Laat **M** los waarna uw 7-daagse gemiddelde resultaten in algemene modus op het display verschijnen.
2. Druk op **M** om de gemiddelde resultaten over 14-, 21-, 28-, 60- en 90 dagen te bekijken, die zijn opgeslagen in elke meetmodus in de volgorde Gen, AC en vervolgens PC.
3. Sluit het geheugen van de meter af. Blijf op **M** drukken; de meter wordt uitgeschakeld na weergave van het laatste testresultaat.

OPMERKING:

- Als u het geheugen wilt afsluiten, houdt u **M** gedurende 3 seconden ingedrukt of doet u niets gedurende 3 minuten. De meter wordt automatisch uitgeschakeld.
- Resultaten van tests met controleverlofstof worden **NIET** opgenomen in de dagelijkse gemiddelde resultaten.

RESULTATEN DOWNLOADEN NAAR EEN COMPUTER

Gegevensverzending via een kabel of Bluetooth®

U kunt de meter gebruiken met een micro USB-kabel (Windows 7 en 8) of optioneel Bluetooth® (vanaf Windows 10) en via het **Health Care Software Systeem** uw testresultaten op uw PC bekijken. Voor meer informatie over het Health Care Software Systeem of om separaat een USB-kabel aan te schaffen kunt u contact opnemen met de plaatselijke klantenservice of uw leverancier voor assistentie.

1. Software installeren

De software kan worden gedownload via de website: www.diatesse.nl

2. De meter aansluiten op uw PC via USB-kabel of (optioneel) draadloos via Bluetooth® (vanaf Windows 10)

USB-kabel: Sluit de kabel aan op een vrije USB-poort op uw computer. Sluit het andere uiteinde van de USB-kabel, met de meter uitgeschakeld, aan op de gegevenspoort van de meter. "USB" verschijnt op het display van de meter, wat aangeeft dat de meter in communicatiemodus staat. Kies in de software het juiste model: TD-4289 (B).
Bluetooth®: Schakel de meter aan en vervolgens direct weer uit om Bluetooth® op uw meter te activeren (de indicator knippert blauw). Volg nu de instructies van de software op uw PC om uw meter via Bluetooth® met uw PC te verbinden. Kies in de software het juiste model: TD-4289 (B).

3. Gegevensverzending

Volg de instructies van de software voor het verzenden van uw gegevens. De resultaten worden verzonden inclusief datum en tijd. Zodra u de kabel loskoppelt schakelt de meter automatisch uit.

Zie ook: diatesse.nl/support

WAARSCHUWING:

Als de meter verbonden is met uw PC, dan kunt u geen test uitvoeren.

VERBINDEN MET SMARTPHONE

Dataverbinding via Bluetooth® (Bluetooth® kan optioneel in- of uitgeschakeld worden)

U kunt, via Bluetooth®, een dataverbinding tot stand brengen tussen uw meter en een smartphone (iOS of Android) die beschikt over Bluetooth®. Download de GlucoCheck-app via de App Store of Google Play (iOS of Android). De GlucoCheck-app is ontwikkeld om u eenvoudig en intuïtief te assisteren in het eenvoudig monitoren van uw bloedglucose- en -ketonenwaarden over langere periode. Neem voor meer informatie contact op met de plaatselijke klantenservice of leverancier voor assistentie. U moet een koppeling tot stand brengen tussen uw meter en uw smartphone via Bluetooth®, voordat u data kunt verzenden.

Koppelen (via beveiligingscode) met uw smartphone

1. Zet de Bluetooth® functie aan op uw smartphone.
2. Volg de instructies via de GlucoCheck-app op uw smartphone om deze met uw meter te verbinden.
3. Via "Zoeken" vind u uw meter, genaamd DIATESSE XPER xxxx (xxxx = de unieke 4 cijfer/lettercombinatie van de Bluetooth® MAC code die aan uw meter is gekoppeld).
4. Voeg uw meter toe, druk op  en selecteer "Ja" om de instellingen op te slaan.
5. Voer nu de unieke code in om het koppelen af te ronden. Uw code bestaat uit een combinatie van de laatste 7 cijfers van het serienummer van uw meter, **zonder het laatste cijfer**. Voer deze 6 cijfers in en druk vervolgens op "Koppel".
6. Nadat de koppeling succesvol tot stand is gekomen zal de Bluetooth® functie van uw meter uw data verzenden naar de GlucoCheck-app.

Bluetooth® indicator op uw meter:

BLUETOOTH® INDICATOR	STATUS
Knipperend blauw	De Bluetooth® functie staat aan en wacht op een connectie
Constant blauw	De Bluetooth® koppeling is geslaagd

Voor meer informatie zie www.diatesse.nl

WAARSCHUWING:

- Als een verbinding tussen uw meter en PC via een USB-kabel tot stand is gebracht dan zal uw data via deze USB-verbinding worden verzonden. Zonder deze kabel kan de verbinding via Bluetooth® tot stand worden gebracht, mits uw PC Bluetooth® ondersteunt en beschikt over Windows 10.
- Als de meter data verzendt kan deze geen test uitvoeren.
- Vergewis u ervan dat uw smartphone of PC Bluetooth® smarttechnologie ondersteunt en dat Bluetooth® aanstaat voordat u data gaat verzenden. Zorg er tevens voor dat uw meter en uw smartphone of PC in elkaars nabijheid liggen om verbinding met elkaar te kunnen maken. Voor de vereisten die worden gesteld aan uw (mobiele) besturingssysteem kijkt u in de App Store of Google Play voordat u de App downloadt en installeert.
- Bluetooth® functionaliteit is door de diverse fabrikanten op verschillende wijzen geïmplementeerd. Mogelijk ontstaat hierdoor een compatibiliteitsprobleem tussen uw smartphone en uw meter.

Zie voor meer informatie diatesse.nl/support

ONDERHOUD

Batterij

Uw meter wordt geleverd met twee 1,5V AAA alkalinebatterijen.

Signaal batterij bijna leeg

De meter geeft een van de onderstaande meldingen weer om u te waarschuwen wanneer de stroomvoorziening van de meter zwak wordt.

1. **Het symbool "  "** verschijnt samen met berichten op het display: de meter werkt en het resultaat blijft nauwkeurig, maar het is tijd om de batterijen te vervangen.
2. **Het symbool "  "** verschijnt met **E-b, Error en LOW**: De stroomvoorziening is niet voldoende voor het uitvoeren van een test. Vervang de batterijen a.u.b. onmiddellijk.

De batterij vervangen

Om de batterijen te vervangen dient uw meter uitgeschakeld te zijn.

1. Schuif de batterijdeksel naar links om deze te openen.
2. Verwijder de twee oude batterijen en plaats twee nieuwe 1,5V AAA alkalinebatterijen.
3. Sluit het batterijdeksel. Als de batterijen correct zijn geplaatst, hoort u een "piep".

OPMERKING

- Het vervangen van de batterijen heeft geen invloed op de in het geheugen opgeslagen testresultaten.
- Net als bij alle kleine onderdelen moeten deze batterijen uit de buurt van kinderen worden gehouden. Roep onmiddellijk medische hulp in als een batterij is ingeslikt.
- Batterijen kunnen chemicaliën lekken als ze langere tijd niet worden gebruikt. Verwijder de batterijen als u het apparaat langere tijd niet zult gebruiken (d.w.z. 3 maanden of langer).
- Gooi gebruikte batterijen op de juiste manier weg, volgens de plaatselijke voorschriften.

Uw meter verzorgen

Reinigen

1. Om de buitenkant van de meter te reinigen, veegt u deze af met een doek die licht bevochtigd is met kraanwater of een mild reinigingsmiddel. Na reiniging droogt u het apparaat af met een zachte droge doek. **NIET** spoelen met water.
2. Gebruik **GEEN** organische oplosmiddelen om de meter te reinigen.

De meter opbergen

- Opslagcondities: -20 °C (tot 60°C (-4°F tot 140° F)), tussen 10% en 93% relatieve vochtigheid (niet condensierend).
- Bewaar of vervoer de meter altijd in het oorspronkelijke bewaartasje.
- Voorkom dat de meter valt en stel de meter niet bloot aan zware stoten.
- Vermijd direct zonlicht en een hoge vochtigheid .

Uw meter afvoeren

Een gebruikte meter moet als besmet afval worden behandeld dat een risico op infectie tijdens meting met zich mee kan brengen. De batterijen in deze gebruikte meter moeten worden verwijderd en de meter moet worden afgevoerd volgens de plaatselijke voorschriften.

De meter valt buiten de reikwijdte van de Europese richtlijn 2012/19/EU- richtlijn inzake afval van elektrische en elektronische apparatuur (AEEA)

Uw teststrips verzorgen

- Opslagcondities: 2°C tot 30°C en tussen 10% en 90% relatieve vochtigheid (niet condensierend) voor bloedglucose teststrips en 2°C tot 30°C en tussen 10% en 85% relatieve vochtigheid (niet condensierend) voor β -ketoneteststrips. **NIET** invriezen .
- Bewaar uw teststrips alleen in het originele buisje. Breng deze niet over naar een ander buisje. Voor teststrips in folie: laat de folieverpakking gesloten totdat u een teststrip nodig heeft.
- Bewaar verpakkingen met teststrips op een koele droge plaats. Uit de buurt houden van direct zonlicht en warmte.
- Nadat u een teststrip uit het buisje heeft gehaald, dient u het buisje onmiddellijk weer goed te sluiten.
- Raak de teststrip alleen met schone en droge handen aan. Gebruik elke teststrip direct nadat u deze uit het buisje/folieverpakking heeft gehaald.
- Gebruik geen teststrips nadat de houdbaarheidsdatum is verstreken. Dit kan onnauwkeurige resultaten geven.
- Buig, knip of wijzig een teststrip op geen enkele manier.
- Bewaar het buisje met teststrips en folieverpakkingen met teststrips uit de buurt van kinderen. De dop en teststrips kunnen een verstikkingsgevaar vormen. Roep onmiddellijk medische hulp in als een onderdeel wordt ingeslikt.

Zie voor verdere informatie de bijsluiter in de verpakking van de teststrips.

Belangrijke informatie over de controlevloeistof

- Gebruik alleen TaiDoc (W2) controlevloeistof met uw meter.
- Gebruik de controlevloeistof niet na de uiterste gebruiksdatum of 3 maanden na de eerste opening. Schrijf de datum van opening op het flesje met controlevloeistof en gooi de resterende oplossing na 3 maanden weg.
- Het wordt aanbevolen om de test met controlevloeistof uit te voeren bij kamertemperatuur, 20°C tot 25°C (68°F tot 77°F). Zorg ervoor dat uw controlevloeistof, de meter en de teststrips de aangegeven temperatuur hebben voor het testen.
- Schud het flesje met controlevloeistof goed voor gebruik. Gooi de eerste druppel controlevloeistof weg en veeg de dispensertip af om een zuiver monster en een nauwkeurig resultaat te garanderen.
- Bewaar de controlevloeistof goed gesloten bij een temperatuur tussen de 2°C en 30°C (35,6°F en 86°F). **NIET** invriezen.

UITLEZEN VAN MEETRESULTATEN

Voor bloedglucosetesten

BERICHT	WAT HET BETEKENT
Lo	< 0,56 mmol/L (10 mg/dL)
	≥ 13,3 mmol/L (240 mg/dL)
Hi	> 44,4 mmol/L (800 mg/dL)

Voor β-ketonentesten

BERICHT	WAT HET BETEKENT
Lo	< 0,1 mmol/L
	0,1 tot 8,0 mmol/L
Hi	> 8,0 mmol/L

REFERENTIEWAARDEN

Bloedglucosetest

De bloedglucose-monitoring speelt een belangrijke rol bij diabetes controle. Een langdurige studie toonde aan dat het handhaven van de bloedglucose niveaus met een normaal patroon het risico op diabetes-complicaties kan verminderen tot 60%.^{*1} De resultaten met behulp van dit systeem kunnen u en uw professional helpen uw behandelplan aan te passen om uw diabetes beter onder controle te krijgen.

Voor bloedglucosetesten

De bloedglucosemetingen tonen plasma-equivalente resultaten en worden weergegeven in milligram glucose per deciliter bloed (mg / dl) of in millimol glucose per liter bloed (mmol / l).

TIJDSTIP VAN DE DAG	NORMAAL PLASMAGLUCOSEBEREIK BIJ MENSEN ZONDER DIABETES
Nuchter ^{*2} en voor de maaltijd	< 5,6 mmol/L (100 mg/dL)
2 uur na maaltijd	< 7,8 mmol/L (140 mg/dL)

*1 American Diabetes Association. *Classification and Diagnosis of Diabetes: Standards of Medical Care in Diabetes—2020 Jan; 43(Supplement 1): S14-S31.* <https://doi.org/10.2337/dc20-S002>.

*2: Fasting is defined as no caloric intake for at least 8 hours.

Voor β-ketonentesten

Vermelde β-ketonenwaarden geven plasma-equivalenten te resultaten en worden getoond in millimols ketonen per liter bloed (mmol/L). De β-ketonentest meet Beta-hydroxybutyraat(β-OHB), de meest belangrijke van de drie soorten β-ketonen in het bloed. Normaal gezien zouden de waarden van β-OHB minder dan 0,6 mmol/L¹ moeten zijn. β-OHB waarden kunnen toenemen als iemand aan het vasten is/een dieet volgt, fanatiek sport of diabetes heeft en ziek is. Als uw β-ketonenwaarde "Lo" aangeeft, herhaal dan de β-ketonentest met een nieuwe teststrip. Als dezelfde waarde wederom verschijnt, of het testresultaat niet overeenkomt met hoe u zichzelf voelt, neem dan onmiddellijk contact op met uw zorgprofessional. Volg het advies van uw zorgprofessional altijd nauwkeurig op voordat u veranderingen doorvoert aan uw medicatie voor diabetesbehandeling. Als uw β-ketonenwaarde tussen 0,6 en 1,5 mmol/L ligt dan ontwikkelt zich mogelijk een probleem dat medische aandacht nodig heeft. Volg de aanwijzingen van uw zorgprofessional zorgvuldig op. Als uw β-ketonenwaarde hoger is dan 1,5 mmol/L dan dient u direct contact op te nemen met uw zorgprofessional voor advies en hulp. U loopt vanaf deze waarde namelijk het risico om een diabetische ketoacidose (DKA) te ontwikkelen.

1: Wiggam MJ, O'Kane MJ, Harper R, Atkinson AB, Hadden Dr, Trimble ER, Bell PM. *Treatment of diabetic ketoacidosis using normalization of blood 3-hydroxybutyrate concentration as the endpoint of emergency management.* *Diabetes Care* 1997; 20: 1347-52.

Raadpleeg uw arts om een doelbereik vast te stellen dat het beste werkt voor u.

PROBLEMEN MET HET SYSTEEM OPLOSSEN

Als u de aanbevolen acties volgt, maar het probleem blijft bestaan, neem dan contact op met de klantenservice of uw leverancier.

Foutmeldingen

BERICHT	WAT HET BETEKENT	WAT U MOET DOEN
E-b	Versijnt wanneer de batterijen (bijna) leeg zijn.	Vervang de batterijen onmiddellijk.
E-U	Versijnt wanneer een gebruikte teststrip is geplaatst, of verkeerd wordt gebruikt.*	Herhaal de test met een nieuwe teststrip.
E-2	Versijnt wanneer de code -chip (ketonen) is vervallen.	Controleer of de datum van de meter correct is ingesteld en controleer de vervaldatum op de verpakking. Als het probleem zich blijft voordoen gebruik dan een nieuwe code -chip.
E-t	Versijnt wanneer de omgevingstemperatuur hoger of lager is dan het werkingsbereik van het systeem.	Het werkingsbereik van het systeem is 8°C tot 45°C (46,4°F tot 113°F). Herhaal de test wanneer de meter en de teststrip in het hiervoor genoemde temperatuurbereik liggen.
E-0, E-A, E-E, E-C	Probleem met de meter.	Herhaal de test met een nieuwe teststrip.
E-F	Versijnt wanneer de teststrip wordt verwijderd tijdens het aftellen, of bij onvoldoende bloedvolume.	Lees de instructies en herhaal de test met een nieuwe teststrip. Als het probleem blijft aanhouden, neem dan contact op met de klantenservice voor hulp.
E-8	Versijnt wanneer de code-chip niet is geplaatst voor testen of als de meter bepaalde parameters niet ondersteunt.	Controleer of de code-chip correct is geplaatst. Controleer of de gebruikte code-chip de parameters van uw meter ondersteunt.

* zie gebruikersinstructie (video) op diatesse.nl/support of lees de procedure.

Problemen oplossen

1. Als de meter geen bericht weergeeft na het plaatsen van een teststrip:

MOGELIJKE OORZAAK	WAT U MOET DOEN
Batterijen zijn leeg.	Vervang de batterijen.
De teststrip is ondersteboven of niet volledig geplaatst.	Plaats het gedeelte van de strip met de contactpunten in de meter. Het gedeelte met het controlevenster dient omhoog te wijzen.
Defecte meter of teststrips.	Neem contact op met de klantenservice.















2. Als de test niet start na het aanbrengen van het monster:

MOGELIJKE OORZAAK	WAT U MOET DOEN
Ontoereikende hoeveelheid bloedmonster.	Herhaal de test met een nieuwe teststrip. Gebruik een groter volume bloedmonster.
Defecte teststrip.	Herhaal de test met een nieuwe teststrip.
Monster is aangebracht na automatische uitschakeling (3 minuten na de laatste actie door de gebruiker).	Herhaal de test met een nieuwe teststrip. Breng het monster pas aan wanneer de knipperende "▲" op het display verschijnt.
Defecte meter.	Neem contact op met de klantenservice.

3. Als het resultaat van de test met controlevloeistof buiten het gespecificeerde bereik ligt:

MOGELIJKE OORZAAK	WAT U MOET DOEN
Fout bij het uitvoeren van de test.	Lees de instructies nauwkeurig door en herhaal de test.
Het flesje met de controlevloeistof is niet goed geschud.	Schud de controlevloeistof goed en herhaal de test.
Verlopen of verontreinigde controlevloeistof.	Controleer de uiterste gebruiksdatum en uw 1e openingsdatum van de controlevloeistof.
Controlevloeistof is te warm of te koud.	Controlevloeistof, meter en teststrips moeten op kamertemperatuur zijn, 20°C tot 25°C (68°F tot 77°F) voor het testen.
Defecte teststrip.	Herhaal de test met een nieuwe teststrip.
Storing in de meter.	Neem contact op met de klantenservice.
De meter en de teststrip werken niet goed.	Neem contact op met de klantenservice.

INFORMATIE OVER DE SYMBOLEN

SYMBOOL	VERWIJST NAAR	SYMBOOL	VERWIJST NAAR
	In-Vitro diagnostisch medisch apparaat		Let op, neem de bijgevoegde documentatie door
	Raadpleeg de gebruiksaanwijzing		Luchtvochtigheidsbeperking
	Temperatuurlimiet		Dit apparaat hoort niet weggegooid te worden bij het huishoudelijk afval maar te worden ingeleverd bij een recyclepunt voor elektrische en elektronische apparatuur. Batterijen horen te worden ingeleverd bij een inleverpunt (b.v. bij supermarkten).
	Te gebruiken voor		CE-markering
	Batchcode		Fabrikant
	Serienummer		Erkende vertegenwoordiger in de Europese Gemeenschap
	Catalogusnummer		RoHS compliance

SPECIFICATIES

Modelnr.: TD-4289B

Afmetingen en gewicht: 90,3 (L) x 52,3 (W) x 18 (H) mm, 58 gram.

Voedingsbron: Twee 1,5V AAA alkalinebatterijen

Display: LCD met achtergrondverlichting

Geheugen: 1.000 meetresultaten met bijbehorende parameter, datum en tijd.

Externe uitvoer: USB en Bluetooth®

Automatische detectie van bloedopname

Automatische detectie van elektrodeplaatsing

Automatische aftelling van de reactietijd

Automatische uitschakeling na 3 minuten zonder actie

Waarschuwing temperatuurlimiet

Bedrijfsconditie: Bloedglucose: 8 °C tot 45 °C (46,4 °F tot 113 °F)

en 10% tot 90% relatieve vochtigheid (niet-condenserend)

β-ketonen: 10 °C tot 40 °C (50 °F tot 104 °F) en 10% tot 85% R.V. (niet-condenserend)

Opslag-/transportcondities meter: -20°C tot 60°C (-4°F tot 140°F),

tussen 10% en 93% relatieve vochtigheid (niet-condenserend)

Opslag-/transportcondities teststrips:

Bloedglucoseteststrips: 2°C tot 30°C (35,6°F tot 86°F),

tussen 10% en 90% relatieve vochtigheid (niet-condenserend)

β-ketonen teststrips: 2°C tot 30°C (35,6°F tot 86°F),

tussen 10% en 85% relatieve vochtigheid (niet-condenserend)

Meeteenheid:

Bloedglucosetest: mmol/L of mg/dL

β-ketonentest: mmol/L of mg/dL

Meetbereik:

Bloedglucosetest: 0,56 tot 44,4 mmol/L (10 tot 800 mg/dL)

β-ketonentest: 0,1 tot 8,0 mmol/L

Verwachte levensduur: 5 jaar

Werkingshoogte: tot 2000 m, voor gebruik binnenshuis

Mate van vervuiling: vervuilingsgraad 2

Dit apparaat is getest om te voldoen aan de elektrische en veiligheidsvereisten van:

IEC/EN 61010-1, IEC/EN 61010-2-101, IEC/EN 61326-1, IEC/EN 61326-2-6, EN 300 328.

NOTITIES

.....

.....

.....

.....

.....

.....

.....

.....

.....

.....

.....

.....

.....

.....

.....

.....

.....

.....

.....

.....

.....

.....

.....

.....

.....

.....

.....

.....

.....

.....

.....

.....

.....

.....

.....

.....

.....

.....

.....

.....

.....

.....

.....

.....

.....

.....

.....

.....

.....

.....

.....

.....

.....

.....



DIATESSE XPER



 TaiDoc Technology Corporation
Bi.7F, No.127, Wugong 2nd Rd.,
Wugu Dist., 24888 New Taipei City, Taiwan

EC REP MedNet EC-REP GmbH
BorkstraBe 10, 48163 Münster, Germany

Import Europa: HT Medical BV

Distributeur: **GD Medical Pharma BV**
Hastelweg 224, 5652 CL Eindhoven
info@gdmedicalpharma.nl

The Bluetooth® word mark and logos are registered trademarks owned by Bluetooth SIG, Inc. and any use of such marks by HT Medical BV is under license. Other trademarks and trade names are those of their respective owners.



Voor zelftests



TD-4289B