

virtuafit

Premium Trampoline met Veiligheidsnet

Gebbruikershandleiding



NL

VEILIGHEIDSINSTRUCTIES	3 - 5
CHECKLIST	6 - 7
MONTAGE INSTRUCTIES	8 - 17
VERPLAATSEN	18
ONDERHOUD	19
BASISVAARDIGHEDEN TRAMPOLINE	20

WAARSCHUWING:

Raadpleeg de arts van uw kind voordat hij of zij begint te springen, dit geldt in het bijzonder voor kinderen met gezondheidsproblemen. Lees alle instructies alvorens de trampoline gebruikt wordt. VirtuFit neemt geen verantwoordelijkheid voor geleden letsel of materiële schade door het gebruik van dit product. Lees de handleiding zorgvuldig door voordat u begint met monteren van de trampoline en/of er gebruik van gaat maken. Toezicht en begeleiding van een volwassene is te allen tijde vereist.

ATTENTIE

- Niet geschikt voor kinderen jonger dan 36 maanden vanwege kleine onderdelen en verstikkingsgevaar. Aanbevolen leeftijd 6+ jaar.
- De trampoline is alleen bedoeld voor gebruik buitenshuis.
- Slechts één persoon tegelijk op de trampoline! Gebruik door meerdere personen tegelijk vergroot het risico op ernstig lichamelijk letsel.
- Spring zonder schoenen. Geen salto's of flips dit kan ernstig letsel veroorzaken.
- Sluit altijd de netopening voordat u gaat springen.
- Gebruik de mat niet als deze nat is.
- Eet niet tijdens het springen. Het is raadzaam om niet direct na de maaltijd te springen. Maak zakken en handen leeg voordat u gaat springen.
- Spring altijd in het midden van de mat.
- Verlaat de trampoline niet door eraf te springen.
- Niet gebruiken bij harde wind en zet de trampoline vast.
- De trampoline moet door een volwassene in overeenstemming met de montagehandleiding worden gemonteerd en vervolgens vóór het eerste gebruik worden gecontroleerd.
- De trampoline is gemaakt voor een maximaal gebruikersgewicht van 183x274x245 cm: 150 kg - 214x305x214 cm: 150 kg - 244x366x265 cm: 150 kg.
- Beperk de tijd van ononderbroken gebruik. Neem regelmatig rust/pauzes.

ADVIES

- Deze trampoline is niet bedoeld om in de grond te worden ingegraven.
- De trampoline moet op een vlakke ondergrond worden geplaatst op minimum 2 meter van gebouwen of obstakels zoals een hek, garage, huis, overhangende takken, waslijnen of elektrische draden.
- Plaats de trampoline niet op beton, asfalt of een andere harde ondergrond. Ook niet in de nabijheid van andere tegenstrijdige installaties, zoals zwembaden, schommels, glijbanen of klimrekken.
- Eventuele wijzigingen die de consument aan de originele trampoline aanbrengt (bv. het toevoegen van een accessoire) moeten volgens de instructies van de fabrikant worden uitgevoerd.
- Inspecteer trampoline en veiligheidsnet voor elk gebruik.
- Als er een ladder wordt gebruikt, moet deze worden verwijderd als de trampoline niet wordt gebruikt.
- Zorg ervoor dat er geen kinderen / dieren / obstakels onder de trampoline zitten.
- Toegang tot de trampoline uitsluitend via de opening van het veiligheidsnet. Zorg ervoor dat u het veiligheidsnet goed afsluit voordat u gaat springen.
- Niet opzettelijk tegen het veiligheidsnet springen, want dat zal het net verzwakken of beschadigen.
- Bevestig alleen door de fabrikant goedgekeurde accessoires aan de trampoline en het veiligheidsnet.
- Spring altijd in het midden van de mat en oefen de springtechnieken veilig met toezicht en begeleiding van een volwassene.

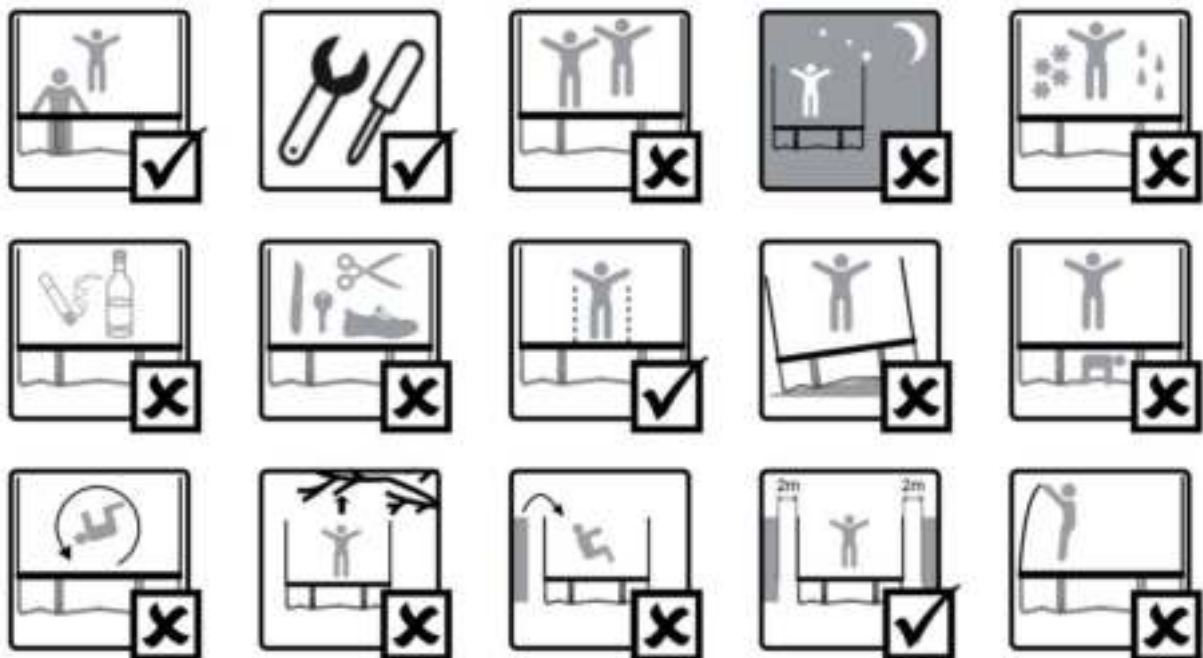

Aanspraak op garantie is uitgesloten indien de oorzaak van het defect het gevolg is van:

- Onderhoudsmontage en reparatiewerkzaamheden die niet door een officiële dealer zijn uitgevoerd.
- Bij ondeugdelijk gebruik, verwaarlozing en/of gebrekkig onderhoud.
- Het niet volgens de fabrieksvorschriften onderhouden van het fitnessstoestel.
- Het product in de grond is verwerkt.
- Defecten veroorzaakt door externe invloeden (bijv. klimaat- en weersinvloeden).









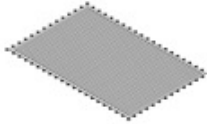

MONTAGE- EN ONDERHOUDSINSTRUCTIES

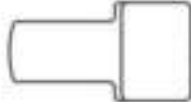
- Heb aandacht voor de noodzaak om aan het begin van elk seizoen en ook met regelmatige tussenpozen van elke 2 weken controles en onderhoud van de belangrijkste onderdelen (frame, ophangstelsel, springmat, beschermrand en veiligheidsnet) uit te voeren, waarbij erop wordt gewezen dat als deze controles niet worden uitgevoerd, de trampoline gevaarlijk kan worden.
- Controleer alle moeren en bouten op vastheid en draai ze vast wanneer nodig.
- Controleer of alle veerbelaste (haring)verbindingen nog intact zijn en niet los kunnen raken tijdens het spelen.
- Controleer alle bekledingen en scherpe randen en vervang deze indien nodig.
- Bewaar de gebruikershandleiding.
- Buitentrampolines moeten worden uitgerust met een hulpmiddel dat bij sterke wind verplaatsing voorkomt en/of voorwerpen die de wind opvangen, zoals een net en een mat, moeten worden verwijderd.
- In bepaalde landen kan in de winterperiode de sneeuwbelasting en de zeer lage temperatuur de trampoline beschadigen. Het is aan te raden om de sneeuw te verwijderen en de mat en de veiligheidsnet binnenshuis op te bergen.
- Controleer of de mat, de vulling, het veiligheidsnet en het zachte oppervlak geen gebreken vertonen.
- Zorg ervoor dat de klittenbandsluitingen goed gesloten zijn tijdens het gebruik van de trampoline!
- Trampoline en net moeten in de winter worden ingepakt. Zorg ervoor dat alle onderdelen droog en goed verpakt zijn.
- Droog bewaren om de levensduur van het product te ondersteunen. Wees altijd op de hoogte van slijtage door weer en wind.
- Wij raden aan de trampoline vast te zetten bij harde wind. Bind de trampoline vast met touwen die aan het trampoline kussen zijn bevestigd. Bind de trampoline vast op minimaal drie plaatsen, gelijkmatig verdeeld over het trampoline frame.
- Zet de poten niet vast, want deze kunnen verkeerd uitgelijnd raken en de trampoline ruïneren. Demonteer of verwijder de trampoline volledig, indien nodig. Het kan leiden tot groot gevaar als de trampoline niet wordt vastgezet bij harde wind.
- Als de trampoline voor korte tijd niet wordt gebruikt en om te voorkomen dat er puin op de springmat ontstaat door gevallen bladeren en takjes, is het aan te raden om een beschermhoes te gebruiken. Als de trampoline voor langere tijd niet wordt gebruikt (bijv. in de winter), is het aan te raden om de trampoline, vooral de beschermende vulling, op te slaan in een droge ruimte om de lange levensduur van het product te ondersteunen.















LET OP! Zonlicht, regen, sneeuw en extreme temperaturen verminderen de levensduur van deze onderdelen in de loop van de tijd.

ONDERDELEN

Open de doos, haal alle onderdelen uit de verpakking en leg deze op de grond. Zorg ervoor dat u alle onderdelen heeft die in de lijst staan. Als u onderdelen mist, neem dan contact op met de leverancier.

#	OMSCHRIJVING		183*274 CM	214*305 CM	244*366 CM
A	Springmat		1	1	1
B	Beschermrand		1	1	1
C	T-connector		8	8	8
D	Bovenste hoekrail		4	4	4
E	Korte bovenrail		2	2	2
F	Lange bovenrail		2	2	2
G	Verticale poot		8	8	8
H	Basispoot		4	4	4
I	Veren		48	52	64
J	Veerspanner		1	1	1

ONDERDELEN

#	OMSCHRIJVING		244 CM	305 CM	366 CM
K	Onderste paalbuis		8	8	8
L	Bovenste paalbuis		8	8	8
M	Veiligheidsnet		1	1	1
N	Vorkschroef		8	8	8
O	9-vormige schroef		8	8	8
P	Spanner		1	1	1
Q	Schroevendraaier		1	1	1
R	Kleine schroef		8	8	8
S	Elastiek		1	1	1
T	PVC hoes		8	8	8
U	T-stuk		8	8	8
V	Glasvezelstang V		4	4	4
W	Glasvezelstang W		2	2	2
X	Glasvezelstang X		2	2	2

Missende onderdelen: Indien u denkt dat u bepaalde onderdelen mist in uw pakket, controleer dan zorgvuldig het piepschuim en de trampoline zelf. Sommige onderdelen (bouten, schroeven, etc.) zitten al bevestigd aan/in de trampoline.

Gebruik handschoenen om uw handen te beschermen tegen knelpunten tijdens de montage. Wanneer u klaar bent om te beginnen, zorg er dan voor dat u voldoende ruimte en een schone, droge ruimte heeft voor de montage.

Lees onderstaande montagerichtlijnen voordat u begint met het monteren van de trampoline. Een verkeerde montage veroorzaakt schade aan het frame van de trampoline:

- Zorg ervoor dat de trampoline op een vlakke ondergrond staat. Oneffenheden in de ondergrond kunnen ertoe leiden dat het frame van de trampoline scheef trekt (Foto 1).
- Zorg ervoor dat alle bouten die de frame verbindingen vasthouden volledig zijn aangedraaid voordat u de veren monteert. Als u dit niet goed doet, zal het frame kromtrekken.
- Zorg ervoor dat u uw been NIET gebruikt om tegen het trampoline pootje of -frame te duwen bij het bevestigen van de veren. Het zal de trampoline doen kromtrekken (Foto 2).
- Bevestig de veren NIET op het frame aan slechts één kant van de trampoline. Een ongelijkmatige verdeling van de spanning van de veren zal het frame doen kromtrekken (Foto 2).
- Als het trampoline frame krom trekt, wees dan niet ongerust, want het "Quad-lock" systeem is ontworpen om flexibel te zijn. Druk op het gedeelte van het frame dat kromgetrokken is met twee personen zoals op de afbeelding. Het frame wordt dan waterpas gesteld (foto 3).



FOTO 1



FOTO 2

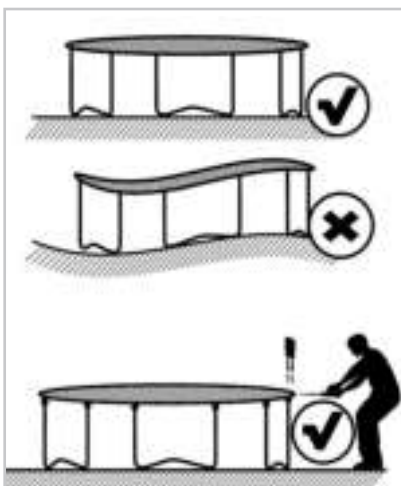

FOTO 3

LET OP! Voor de volgende montage zijn 2 volwassenen in goede fysieke conditie nodig. Draag goede schoenen en houd balans om een val te voorkomen. Het niet exact opvolgen van alle instructies en waarschuwingen kan leiden tot ernstig letsel.

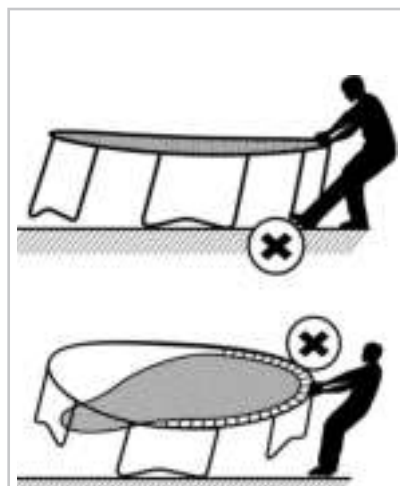
STAP 1

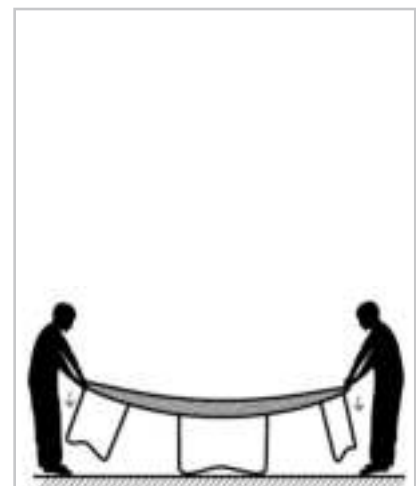
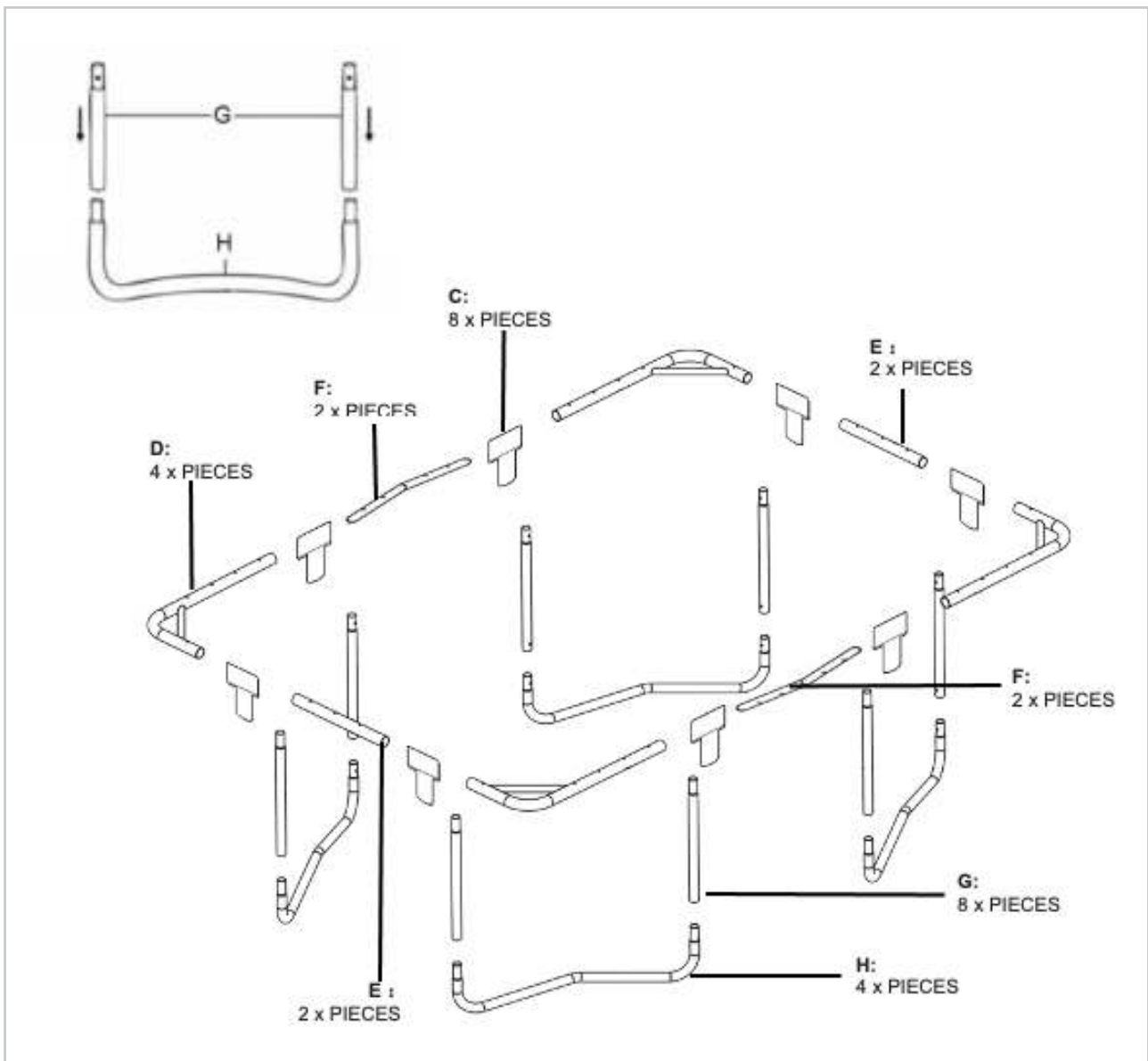

- Bevestig de verticale poten (G) aan de basispoot (H) om een U-vorm te vormen.
- Verbind de bovenste hoekrail (D) met de T-connector (C), lange bovenrail (F) en de korte bovenrail (E) om een rechthoekig frame te vormen. Doe dit bij elke bovenste hoekrail (D). Let op de positie van de lange bovenrail (F) en de korte bovenrail (E).
- Voor deze stap zijn twee personen nodig. Eén persoon tilt het rechthoekige frame in een staande positie en de andere persoon bevestigt de U-vormige poten aan het rechthoekige frame.

STAP 2

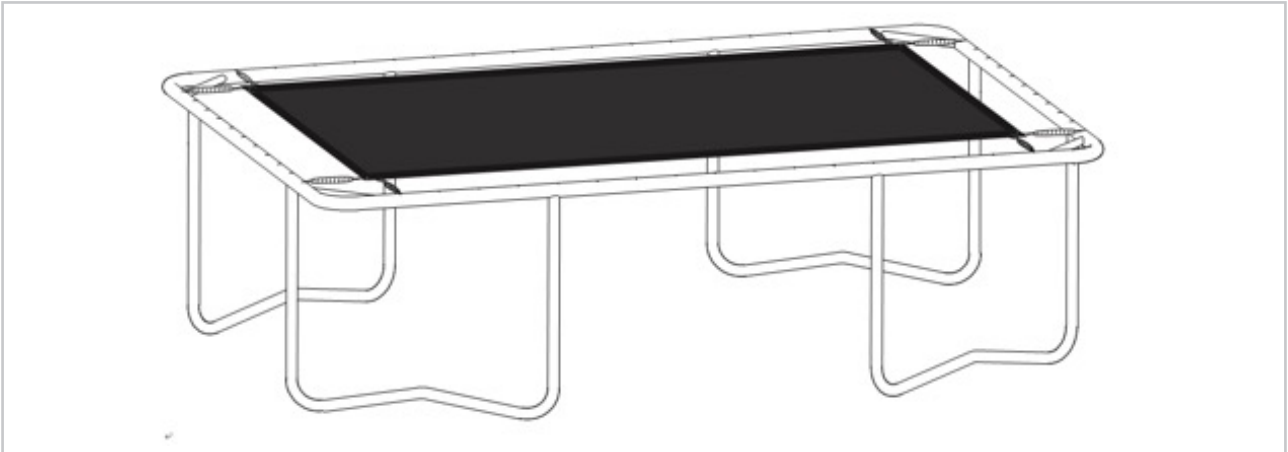

Wees voorzichtig bij het bevestigen van de veren aan de springmat. Je hebt iemand anders nodig om te helpen met dit deel van de montage. Pas op: Bij het bevestigen van de veren en de verbindingpunten kunnen knelpunten ontstaan omdat de trampoline strakker wordt.

- Leg de springmat (A) in het frame.

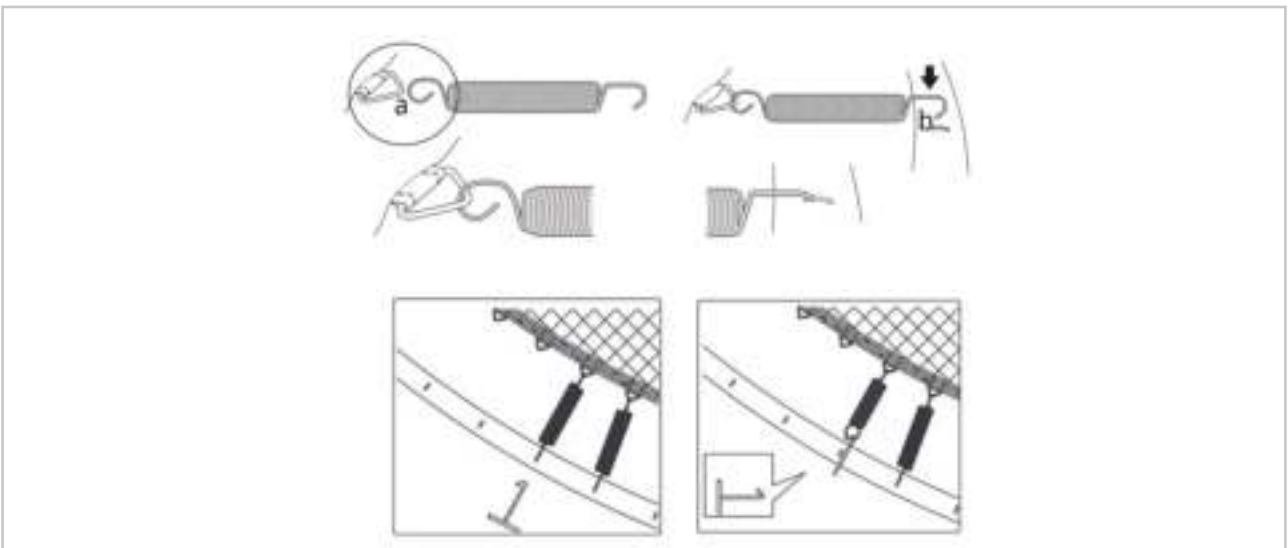

Het veergereedschap (J) gebruiken:

- Neem veer (I) en steek uiteinde 'b' in de buis van de bovenrail en plaats uiteinde 'a' van de veer aan de springmat (A) ringen.
- Houd het veergereedschap (J) bovenhands en trek de veerhaak naar de bovenrail zoals afgebeeld. Laat de haak in het framegat vallen totdat het volledig vastklikt, tik het naar beneden als de haak niet volledig in het gat zit.

Wees voorzichtig waar u uw handen en andere delen van uw lichaam plaatst tijdens de montage van de veer.

STAP 3 - MONTAGE TRAMPOLINEMAT

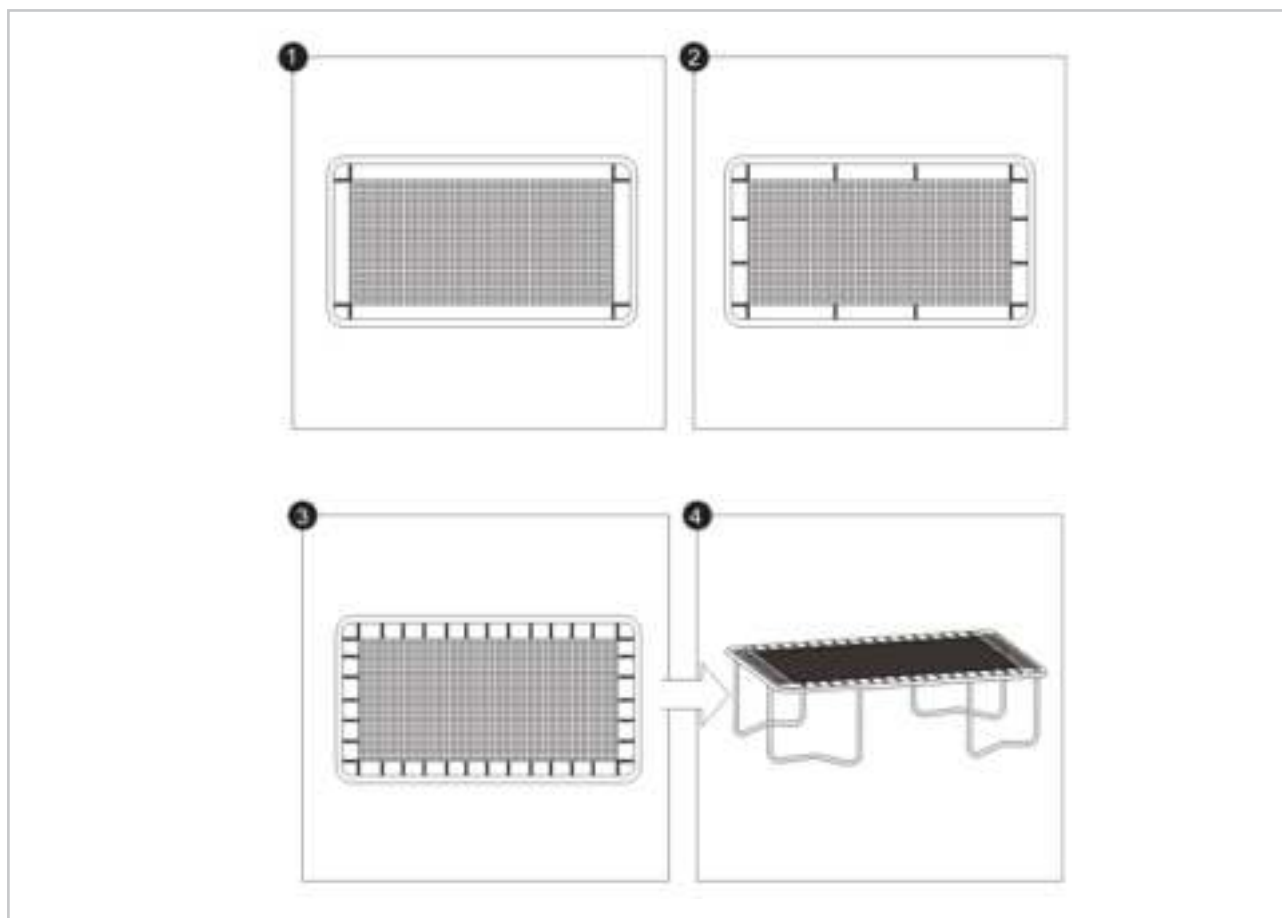

- Gebruik twee veren in elke hoek.
- Gebruik 2 veren op gelijke afstand van elkaar langs elke rand. Dit zal de mat egaliseren.
TIP: Gebruik gelijke hoeveelheden langs elke rand om de matspanning gelijk te houden.

STAP 4

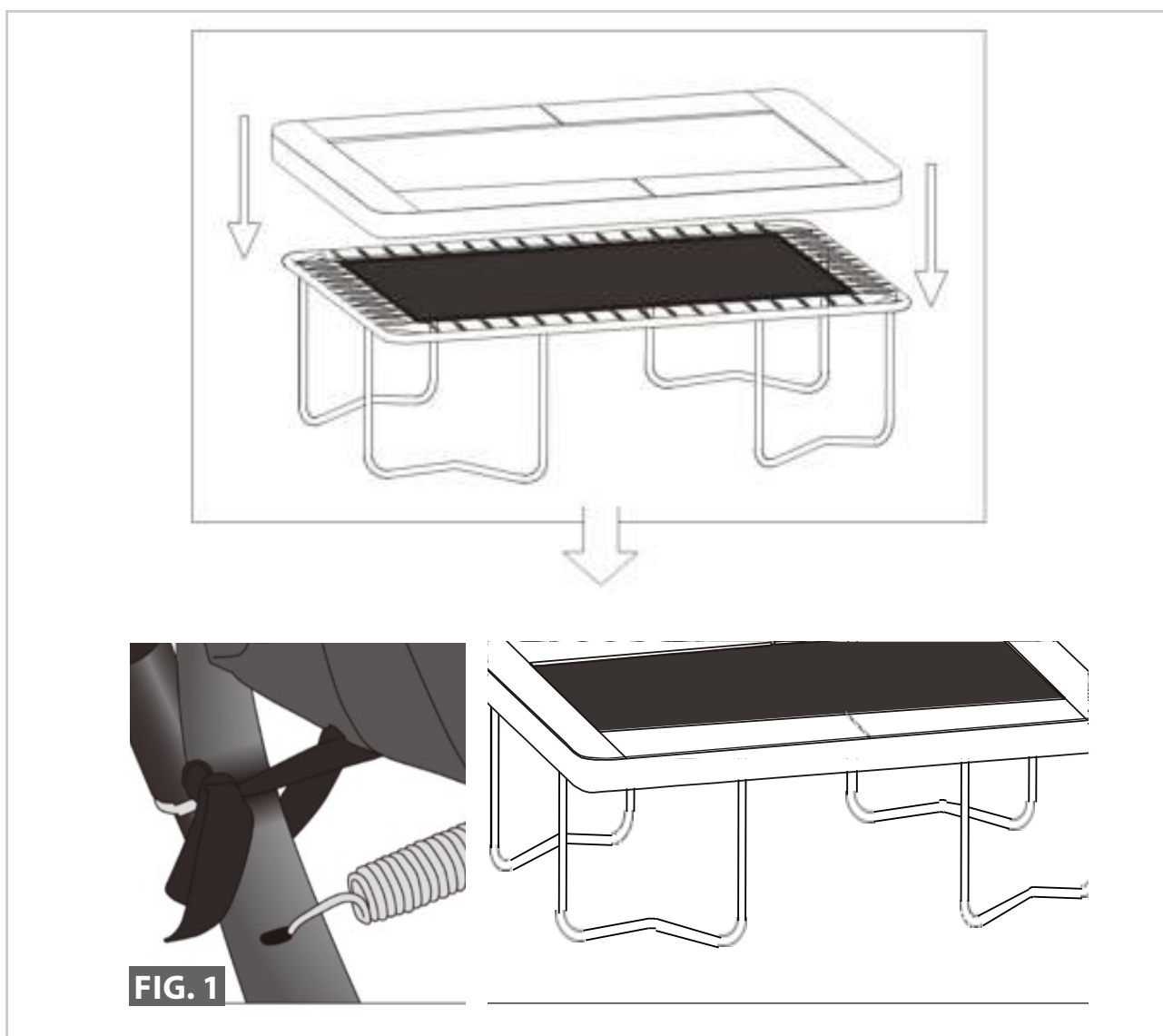

- De veren moeten op de juiste manier worden bevestigd en volledig in de gaten aan de bovenkant van de buizen zitten.
- Leg de beschermrand (B) over de trampoline zodat de veren en het stalen frame bedekt zijn. Zorg ervoor dat de beschermrand (B) alle metalen onderdelen bedekt.
- Maakt de riem aan de onderkant van de beschermrand vast aan het frame (fig 1).

STAP 5

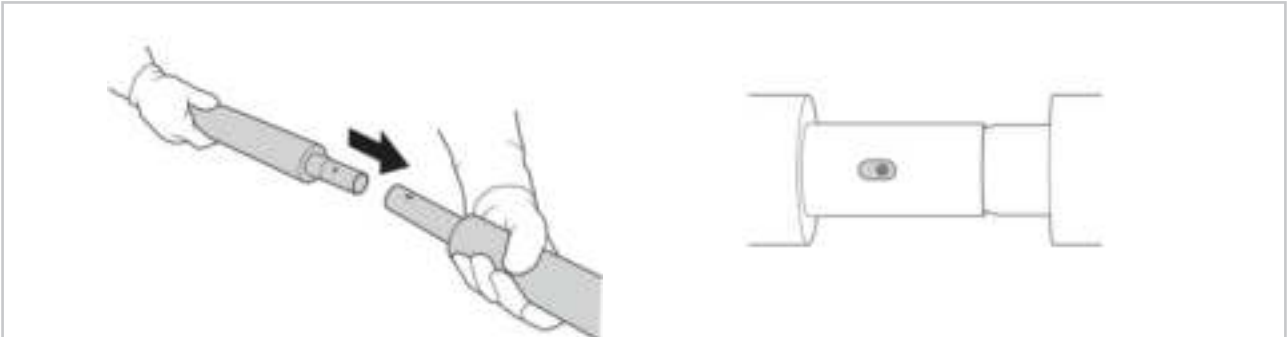

- Verbind de onderste paalbuis (K) met de bovenste paalbuis (L).

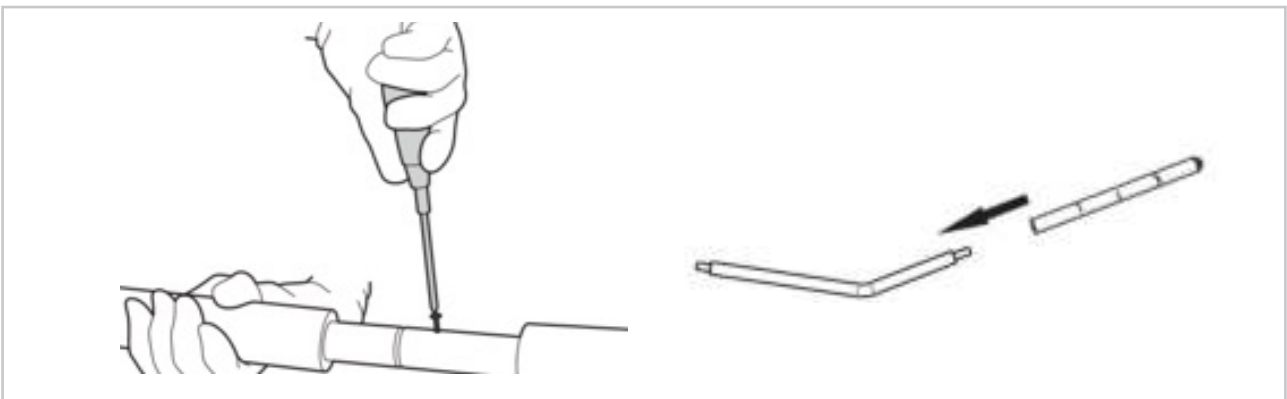

- Zorg ervoor dat het gaatje in de onderste paalbuis (K) precies op het gaatje in de bovenste paalbuis (L) terechtkomt, schroef één van de kleine schroeven (R) door het gaatje in de bovenste paalbuis (L) en het gaatje in de onderste paalbuis (K) met behulp van de schroevendraaier (Q).

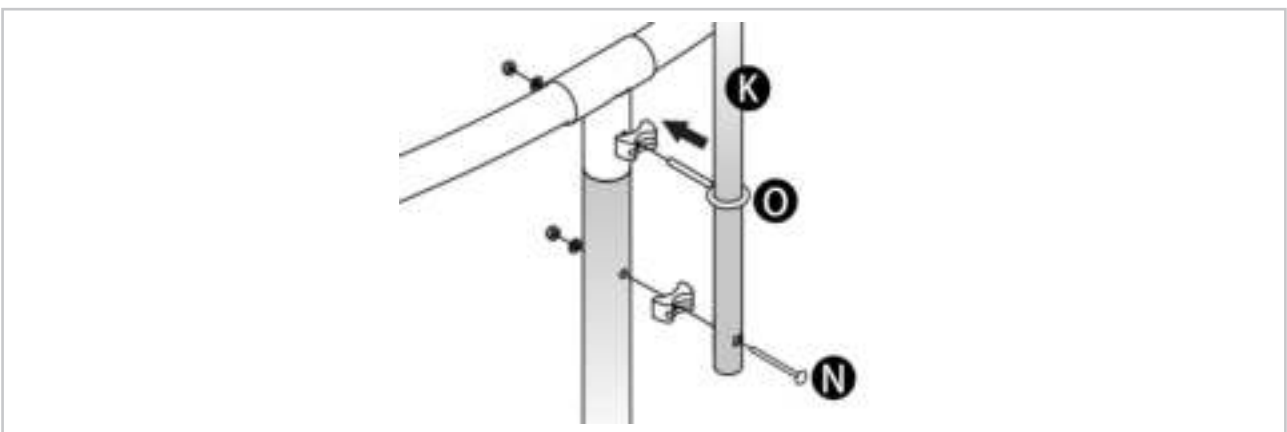

- Bevestig de paalbuizen op de trampolinepoten met vorkschroef (N) en 9-vormige schroef (O), zie afbeelding. Zet de vorkschroef vast met de moersleutel (P). Zorg ervoor dat iemand je helpt de buis vast te houden en het frame stabiel te houden wanneer u dit doet. Zorg ervoor dat alle moeren en bouten stevig vastzitten.

STAP 6

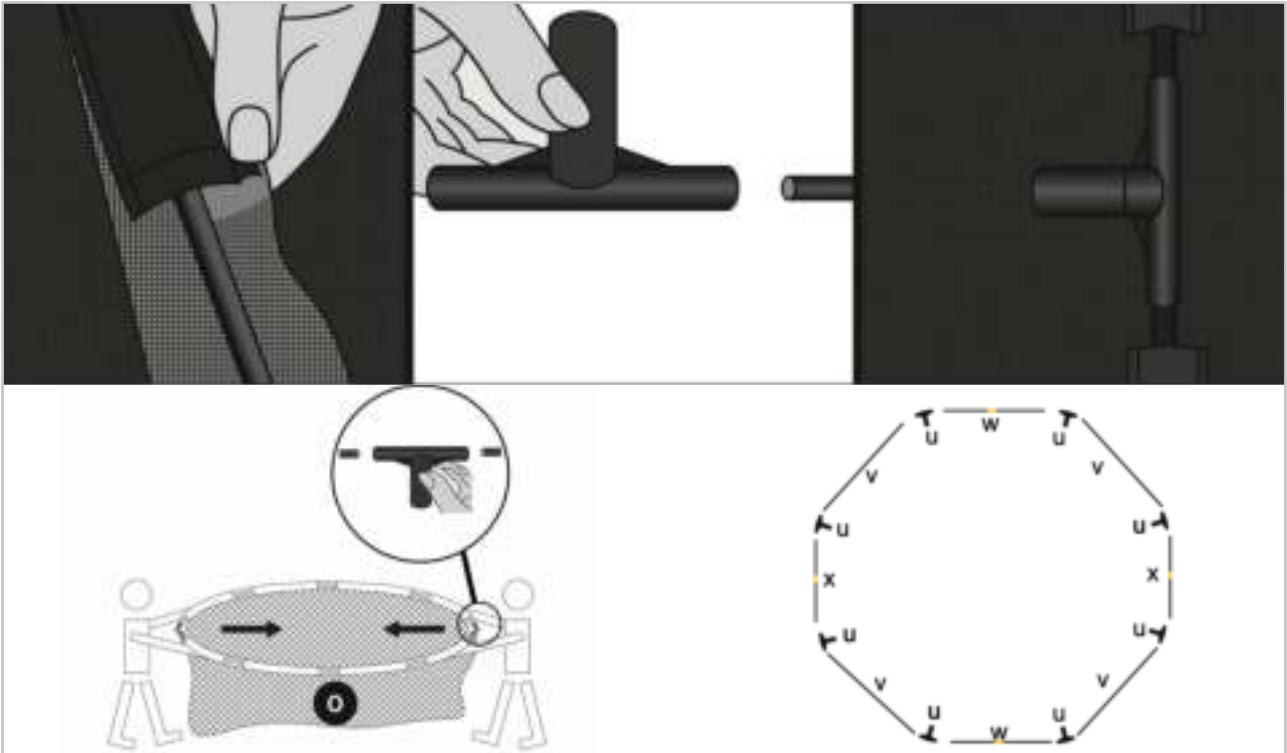

BELANGRIJK! Bij het plaatsen van de glasvezelstangen.

Steek de glasvezelstang W in de opening aan de bovenzijde van het veiligheidsnet (M). Plaats een andere glasvezelstang W aan de andere kant van de overlappende ingang. Raadpleeg de bovenstaande afbeelding om de glasvezelstangen en plastic doppen correct op het net aan te brengen.

- Schuif de glasvezelstangen in de doorgang die aan de bovenkant van het veiligheidsnet (M) zit. Herhaal dit totdat alle glasvezelstangen volledig zijn geplaatst en bevestigd aan het T-stuk (U). Het is handig de glasvezelstangen met twee personen te plaatsen. Eén persoon kan de glasvezelstangen door de doorgang aan de bovenkant van het duwen en de andere persoon kan de glasvezelstangen geleiden en door de doorgang buigen om een cirkel te vormen.

OPMERKING! De snelsluiting op de stangbuis moet naar het midden van de glasvezelstangcirkel gericht zijn.



- Bevestig veiligheidsnet met de glasvezelstangen aan de bovenkant van de palen door het T-stuk in de bovenkant van de glasvezelstangen in het veiligheidsnet te steken. Zorg ervoor dat de snelsluiting op de stangbuis door het gat in de bovenste paalbuis naar buiten komt.



- Verbind het klittenband aan de bovenkant van de PVC koker.

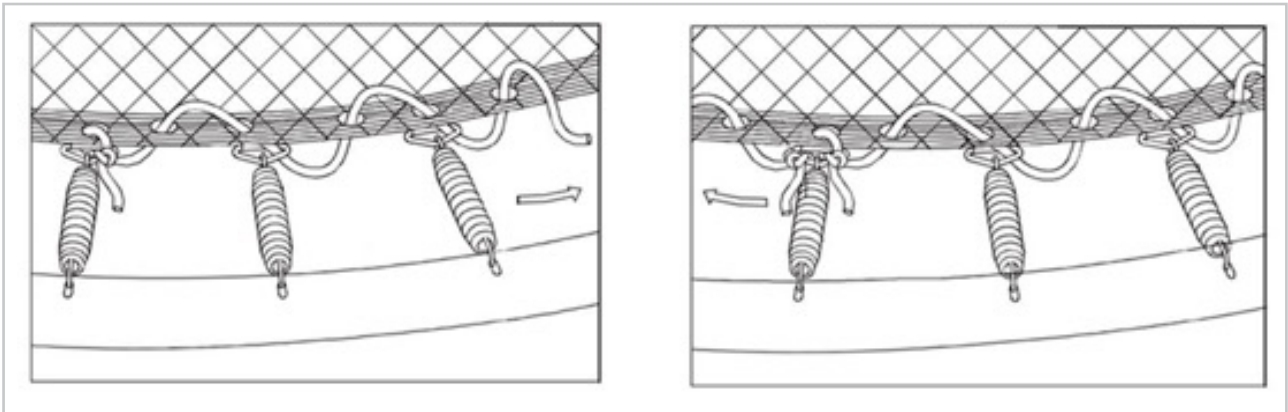

- Installeer de onderkant van het veiligheidsnet aan de springmat in de volgende 3 stappen.
- Zoek de D-ring het dichtst bij de deur van het net. Rijd één uiteinde van het koord door het onderste oogje van het veiligheidsnet boven de D-ring en haal het koord vervolgens door de D-ring. Bind het veiligheidsnet aan de D-ring door een dubbele knoop in het koord te leggen.
- Haal het koord door het onderste oogje van het veiligheidsnet halverwege de eerste D-ring en de tweede D-ring (naar rechts), haal het koord er vervolgens naar rechts doorheen. Herhaal deze stap totdat je volledig rond bent gegaan en het koord door het hele veiligheidsnet is gegaan.
- Knoop het koord vast aan de laatste D-ring. Zorg ervoor dat het veiligheidsnet is bevestigd aan elke D-ring van de springmat.

TRAP

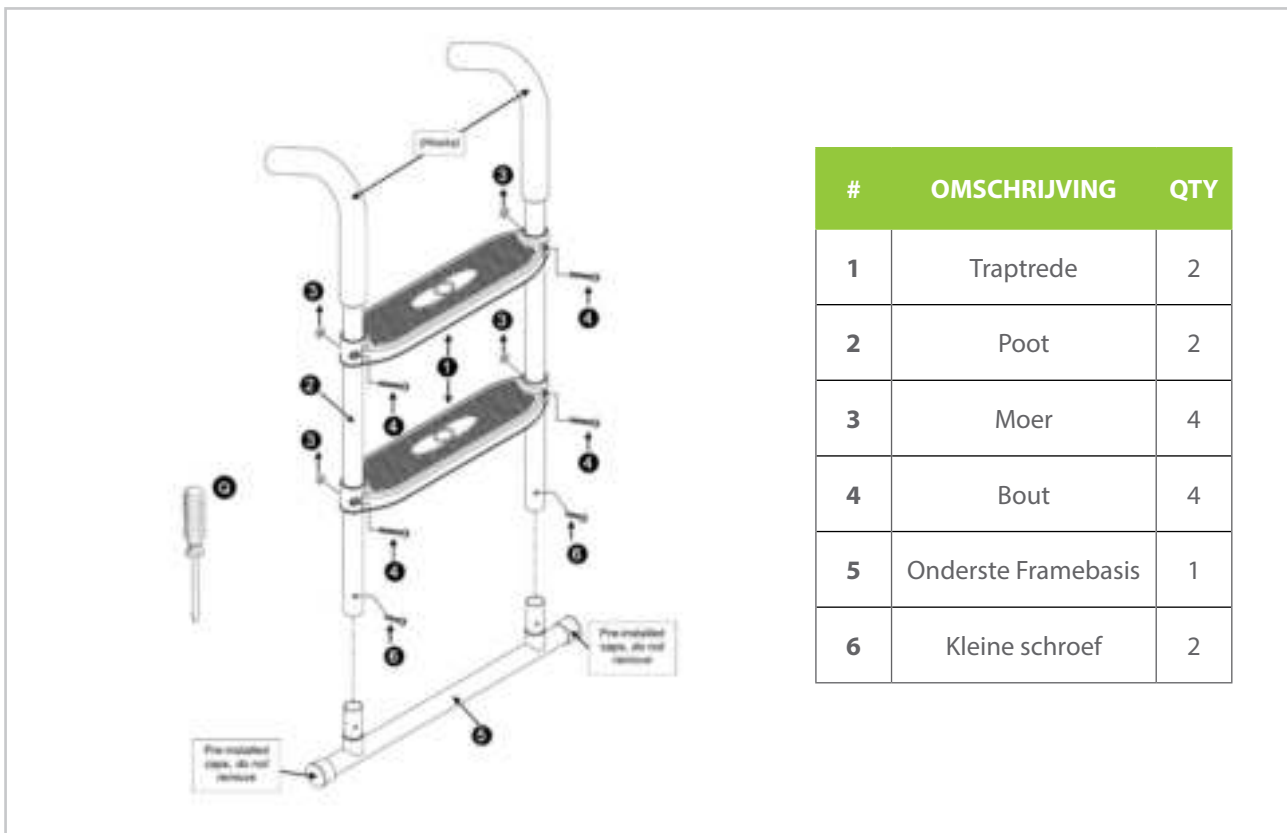

- Leg de twee poten (2) op de grond. Bevestig een van de traptredes (1) aan de onderkant van elke framepoot, zorg ervoor dat het ruitpatroon van de trap naar boven is gericht. Schuif vervolgens de trede omhoog naar de bovenste boutgaten van de poten zodat het gat in de trede hier precies overheen valt.
- Steek twee Bouten (4) door het gat in de Traptrede (1) en de Poten (2). Draai vervolgens een Moer (3) vast op de achterkant van elke bout met een schroevendraaier (Q).
- Herhaal bovenstaande stappen om de tweede traptrede te bevestigen.
- Plaats de onderste framebasis (5) op de poten (2) en zorg ervoor dat de schroefgaten op elkaar vallen.
- Steek twee korte schroeven (6) door de Onderste Framebasis (5) en poten (2). Draai beide schroeven vast met een schroevendraaier (Q).
- Test de trap en de tredes om te controleren of alles goed is bevestigd.
- Zoek de netopening van het veiligheidsnet. Til de beschermrand op en leg de haken van de trap over het gebogen frame van de trampoline. Trek de trap aan de onderkant van de trampoline uit om ervoor te zorgen dat de poten de grond raken en de trap stabiel staat.

DE TRAMPOLINE VERPLAATSSEN

- Als de trampoline en het veiligheidsnet moeten worden verplaatst, moet deze in ieder geval door twee personen worden verplaatst, horizontaal worden gehouden en licht worden opgetild.
- Indien nodig kan het veiligheidsnet worden gedemonteerd voor het verplaatsen. Om de trampoline uit elkaar te halen, volgt u de montage stappen in omgekeerde volgorde.
- Als u de trampoline wilt verplaatsen, moet u op zijn minst met twee personen zijn.
- Wij adviseren alle aansluitpunten in te wikkelen met weerbestendige tape, zoals ducttape. Dit houdt het frame intact tijdens het verplaatsen en voorkomt dat de aansluitpunten uit elkaar vallen en gaan schuiven.
- Til de trampoline bij het verplaatsen iets van de grond en houd hem horizontaal ten opzichte van de grond. Bij elke andere beweging dient u de trampoline te demonteren.

DAGELIJKS ONDERHOUD

- Reinig en verwijder zweet/vocht na elk gebruik. Gebruik geen agressieve schoonmaakmiddelen
- Controleer of de trampoline vrij is van stof en vuil.

HALFJAARLIJKS ONDERHOUD

- Inspecteer alle bouten en moeren in verband de trampoline, vastdraaien zoals vereist.

BASISVAARDIGHEDEN GEBRUIK TRAMPOLINE

BASIS SPRONG

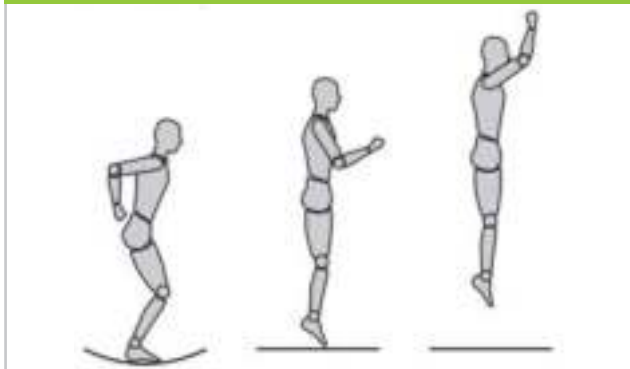

1. Start vanuit een staande positie met uw hoofd rectop en uw ogen op het onderstel.
2. Zwaai uw armen naar voren en mhoog in een cirkelvormige beweging.
3. Breng uw voeten bij elkaar en richt uw tenen naar beneden terwijl u in de lucht bent.
4. Houd uw voeten ongeveer 30 cm uit elkaar als u op de springmat landt.

KNIESPRONG

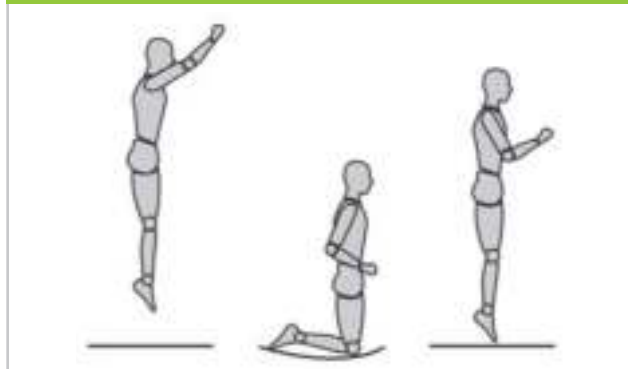

1. Begin te springen vanuit een staande positie, waarbij u uw ogen op het onderstel richt.
2. Land op uw knieën, houdt uw rug recht en uw lichaam rechtop.
3. Stuitert terug naar een rechtopstaande positie.

BUIKSPRONG

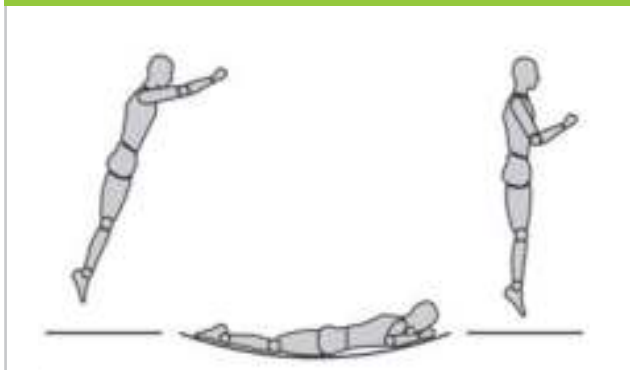

1. Start vanuit een lage sprong en landt op de springmat in een buikligging.
2. Houd uw hoofd omhoog en strek uw armen naar voren op de springmat.
3. Duw met uw armen om terug te keren naar een rechtopstaande positie.

ZITSPRONG

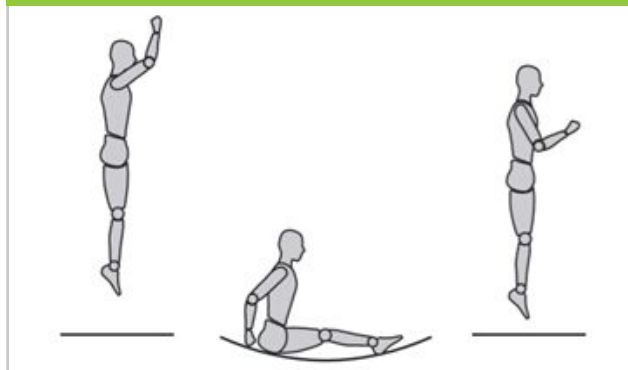

1. Land in een zittende positie met uw benen evenwijdig aan de springmat.
2. Plaats uw handen op de springmat naast uw heupen.
3. Duw met uw handen om terug te keren naar een rechtopstaande positie.

Een gecertificeerde trampoline-instructeur zou moeten worden gecontacteerd om uw trampolinevaardigheden verder te ontwikkelen.

virtuafit

*Voor vragen of ontbrekende onderdelen
kunt u contact opnemen met
Fitness Benelux*



Nederland

T +31 (0)74-7600219

E service@fitnessbenelux.nl

W www.fitnessbenelux.nl