

venta

DE **BEDIENUNGSANLEITUNG**

EN **INSTRUCTIONS FOR USE**

FR **MODE D'EMPLOI**

IT **ISTRUZIONI PER L'USO**

NL **GEBRUIKSAANWIJZING**

ES **MANUAL DE
INSTRUCCIONES**

RU **РУКОВОДСТВО ПО
ЭКСПЛУАТАЦИИ**

PL **INSTRUKCJA OBSŁUGI**

RO **MANUAL DE UTILIZARE**

SK **NÁVOD NA POUŽÍVANIE**

CZ **NÁVOD K POUŽITÍ**

HU **HASZNÁLATI UTASÍTÁS**

DK **BRUGSANVISNING**

FI **KÄYTTÖOHJE**

SE **BRUKSANVISNING**

NO **BRUKSANVISNING**

MY **ARAHAN OPERASI**

CN **操作说明书**

KR **사용설명서**

JP **取扱説明書**



VENTA ORIGINAL CONNECT
LUFTBEFEUCHTER / AIR HUMIDIFIER

AH510 / AH515 / AH530 / AH535 / AH550 / AH555

**VEREINFACHTE
EU-KONFORMITÄTSERKLÄRUNG**

Hiermit erklärt Venta-Luftwäscher GmbH, dass die Funkanlagentypen
AW510 / AW515 / AW530 / AW535 / AW550 / AW555
der Richtlinie 2014/53/EU entsprechen. Der vollständige Text der
EU-Konformitätserklärung ist unter folgender Internetadresse verfügbar:
www.venta-air.com/service/bedienungsanleitungen/

**SIMPLIFIED EU DECLARATION
OF CONFORMITY**

Herewith, Venta-Luftwäscher GmbH declares that the radio equipments
AW510 / AW515 / AW530 / AW535 / AW550 / AW555
comply with Directive 2014/53/EU. The full text of the EU Declaration of
Conformity is available at the Internet address:
www.venta-air.com/en_de/service/manuals/

Venta-Luftwäscher GmbH

Weltestr. 5, 88250 Weingarten, Germany,
Tel. +49 751 5008 0, www.venta-air.com

VIELEN DANK!

Wir sind überzeugt, dass dieses Venta-Modell Ihre Erwartungen übertreffen wird, und wünschen Ihnen viel Freude damit.

Bitte registrieren Sie Ihr Venta-Gerät:
www.venta-air.com

Bitte lesen Sie diese Bedienungsanleitung vollständig durch, bewahren Sie sie zur späteren Verwendung auf und beachten Sie alle Sicherheitshinweise sowie die bestimmungsgemäße Verwendung. Die aktuellste Version der Bedienungsanleitung finden Sie auf unserer Website www.venta-air.com



SEHR GEEHRTER KUNDE,

Sie haben mit der Original Connect Serie einen leistungsstarken Luftbefeuchter erworben, der Ihnen durch die Erweiterung um ein Touchdisplay und die Venta AirConnect Kompatibilität eine noch komfortable Bedienung ermöglicht. Mit der Venta Home App können Sie Ihre Geräte auch von unterwegs aus steuern und Informationen abrufen. Der Original Connect unterstützt die gesunde Luftfeuchtigkeit sowie die natürliche Reduzierung von Schadstoffen in der Luft.

So funktioniert das Venta Prinzip

Die Raumluft wird über einen Lüfter in den mit Wasser befüllten Luftbefeuchter geleitet, in dem ausgeklügelt angeordnete Plattenstapel rotieren. Über deren Flächen wird hygienisch sauberes Wasser in den Raum verdunstet. Gleichzeitig werden auf den Platten Schadstoffe wie Staub oder Pollen festgehalten, im Wasser abgewaschen und im Luftbefeuchter gesammelt.

INHALT

Sicherheitshinweise	4	Konfiguration & Venta App	13
Lieferumfang	7	Reinigung & Pflege	14
Symbole	7	Technische Daten	15
Bestimmungsgemäße Verwendung	7	Reinigung vom	17
Nicht bestimmungsgemäße		Geräte-Oberteil	17
Verwendung	7	Zubehör	18
Übersicht	8	Datenschutz	18
Vor der ersten Benutzung	8	Garantie	18
Inbetriebnahme	9	Recycling und Entsorgung	18
Anzeigen, Funktionen		Was ist, wenn ...?	19
& Einstellungen	10	Venta-Service-Team	20
Wifi / Hotspot	12		

! SICHERHEITSHINWEISE

- Dieses Gerät ist für den Gebrauch durch Kinder ab 8 Jahren und Personen mit eingeschränkten körperlichen, sensorischen oder mentalen Fähigkeiten oder mit mangelhafter Erfahrung und Kenntnissen geeignet, sofern sie beaufsichtigt werden oder hinsichtlich der sicheren Verwendung des Gerätes unterwiesen wurden und die bestehenden Gefahren verstanden haben.
- Bedienungsanleitung vor Inbetriebnahme vollständig durchlesen und zum späteren Nachschlagen gut aufbewahren.
- Das Gerät ist kein Spielzeug für Kinder.
- Reinigung und Benutzerpflege darf nicht von Kindern unter 8 Jahren bzw. ohne Aufsicht durchgeführt werden.
- Das Gerät und dessen Steckernetzteil von Kindern unter 8 Jahren fernhalten.
- Unsachgemäße Verwendung kann das Gerät beschädigen und Körperverletzungen verursachen.
- Das Gerät nur an geeignete Netzsteckdosen anschließen – Netzspannung gemäß den Typenschildangaben am Gerät.
- Dieses Gerät darf nur mit folgenden Steckernetzteilen betrieben werden: „Model Nr. B113-240050-Cd / FJSW1982400500“.
- Das Gerät nie in Betrieb nehmen, wenn vom Steckernetzteil das Netzkabel oder der Netzstecker beschädigt ist.
- Ziehen Sie vor jedem Reinigungs- oder Wartungseingriff sowie zum Umstellen oder Transportieren des Gerätes das Steckernetzteil aus der Steckdose.
- Das Gerät nie in Betrieb nehmen, wenn dieser heruntergefallen ist oder auf eine andere Art beschädigt wurde.

- Reparaturen an Elektrogeräten dürfen nur von Fachkräften durchgeführt werden. Durch unsachgemäße Reparaturen können erhebliche Gefahren für den Benutzer entstehen.
- Setzen Sie sich keinesfalls auf das Gerät und legen Sie keine Gegenstände darauf.
- Stecken Sie keine Fremdgegenstände in das Gerät.
- Geräte-Oberteil nie in Wasser oder andere Flüssigkeiten tauchen.
- Das Gerät nie überfüllen.
- Das Gerät nie mit vollem Behälter transportieren oder kippen.
- Niemals das Steckernetzteil am Netzkabel oder mit nassen Händen aus der Steckdose ziehen.
- Das Gerät darf nur in komplett zusammengebautem Zustand in Betrieb genommen werden.
- Das Gerät nur auf eine ebene, trockene Fläche stellen.
- Das Gerät so aufstellen, dass es nicht umgestoßen werden kann und dass niemand über das Gerät oder das Kabel stolpern kann.
- Halten Sie zu Gegenständen und Wänden einen Mindestabstand von 50 cm.
- Maximale Aufstellungshöhe: 2000 Meter
- Niemals die Lüftungsschlitze abdecken oder blockieren, um eine Überhitzung/Beschädigung des Gerätes zu verhindern.
- Eine dauerhafte relative Raumluftfeuchte von mehr als 60 %, insbesondere im Winter, kann die Bildung von biologischen Organismen ermöglichen.
- Ein direktes Austreten von Wasser aus dem Gerät, in Form von Tropfen, Dampf, Nebel oder Kalkniederschlag ist aufgrund seiner Beschaffenheit und der Kaltverdunstungstechnologie bei sachgemäßer Verwendung nicht möglich.



- Das Gerät darf nur mit dem dafür vorgesehenen Original-Venta-Zubehör betrieben werden. Für Schäden durch fremdes Zubehör übernimmt Venta-Luftwäscher GmbH keine Gewähr.
- Sofern das Gerät mehrere Tage nicht verwendet, ausgeschaltet oder für einen längeren Zeitraum eingelagert wird, ist die Wasserwanne vollständig zu entleeren, von Schmutzrückständen zu reinigen und zu trocknen, um einer Geruchsentwicklung oder der Entwicklung biologischer Organismen in ruhendem Wasser bzw. Wasserrückständen zu verhindern.
- Ziehen Sie das Steckernetzteil aus der Steckdose, wenn Sie das Gerät nicht gebrauchen.
- Lassen Sie nicht zu, dass der Bereich um das Gerät feucht oder nass wird. Wenn Feuchtigkeit auftritt, drehen Sie die Geräteleistung herunter. Wenn die Ausgangsleistung des Gerätes nicht herunter gedreht werden kann, verwenden Sie das Gerät mit Unterbrechungen. Achten Sie darauf, dass keine saugfähigen Materialien, wie z. B. Teppiche, Vorhänge, Gardinen oder Tischdecken, feucht werden.

LIEFERUMFANG

- 1 x Venta Gerät
- 1 x Flasche Hygienemittel 50 ml
- 1 x Kurzanleitung
- 1 x Sicherheitshinweise

Falls Teile fehlen oder beschädigt sind, wenden Sie sich bitte an das VENTA-Service-Team oder an Ihren lokalen Händler.

SYMBOLS

-  Sicherheitshinweise: Aufmerksam lesen und befolgen, um Personen- und Sachschäden zu vermeiden.
-  Ergänzende Informationen
-  Hilfreiche Tipps

BESTIMMUNGSGEMÄSSE VERWENDUNG

Dieses Venta-Gerät ist ein Haushaltsgerät zur Luftbefeuchtung von Innenräumen. Das Gerät ist nicht für den Außenbereich geeignet. Jegliche anderweitige Verwendung oder Veränderung des Gerätes wird als unsachgemäße Verwendung betrachtet. Der Hersteller haftet nicht für Schäden oder Verletzungen infolge einer unsachgemäßen Verwendung.

NICHT BESTIMMUNGSGEMÄSSE VERWENDUNG

Ein nicht bestimmungsgemäßer Gebrauch kann Gesundheit und Leben gefährden. Dazu zählt der Einsatz unter folgenden Bedingungen:

- In Räumen mit explosionsgefährdeten und/oder aggressiven Atmosphären
- In Räumen mit hoher Lösemittelkonzentration
- In der Nähe von Schwimmbädern oder nassen Geländen
- Im Freien

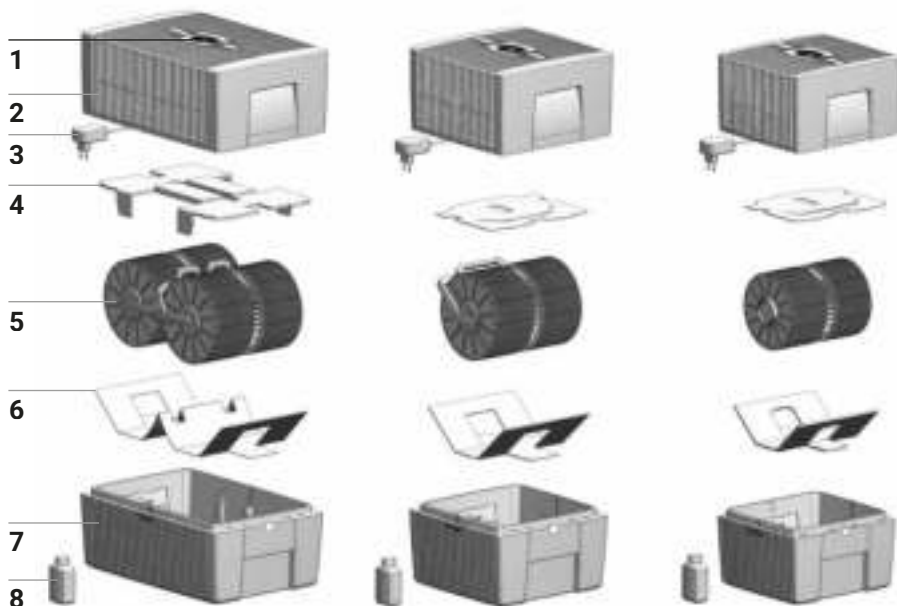

ÜBERSICHT

- | | |
|------------------------------|-------------------------------|
| 1 Display | 5 Plattenstapel |
| 2 Geräte-Oberteil | 6 Transportsicherung |
| 3 Steckernetzteil (montiert) | 7 Geräte-Unterteil |
| 4 Transportsicherung | 8 Flasche Hygienemittel 50 ml |

VOR DER ERSTEN BENUTZUNG

Gerät auspacken und aufstellen. Flasche Hygienemittel 50 ml **8** aus Karton entnehmen. Oberteil **2** abnehmen. Transportsicherung **4** aus Oberteil **2** entfernen. Plattenstapel **5** aus Unterteil **7** nehmen und Transportsicherung **6** entfernen.

A**B****C**

INBETRIEBNAHME

- A** Unterteil **7** mit Leitungswasser bis maximal WATERLINE-Markierung befüllen und 50 ml Hygienemittel **8** zugeben (gesamter Flascheninhalt).

! **Das Gerät darf niemals mit aufgesetztem Oberteil befüllt werden!**

i Die Zugabe des Hygienemittels ist sehr wichtig, weil dadurch die Luft optimal befeuchtet wird.

- B** Plattenstapel **5** in Unterteil **7** einlegen und Oberteil **2** auf Unterteil **7** setzen.



- C** Netzstecker vom Steckernetzteil **3** an Stromnetz anschließen und Gerät durch kurzes Berühren auf Power-Taste im Display **1** einschalten.

i Nur wenn das Gerät am Stromnetz angeschlossen ist, leuchtet die Power-Taste  zum Ein- und Ausschalten des Gerätes.

ANZEIGEN, FUNKTIONEN & EINSTELLUNGEN



Anzeige	Funktion
1 Humidity	Luftfeuchtigkeit im Raum anzeigen (0 – 99 %).
2 Leistungsstufe	Geschwindigkeit 1 - 2 - 3 anzeigen.
3 - und +	Leistungsstufe durch kurzes Berühren einstellen: - reduziert und + erhöht die Geschwindigkeit.
4 SLEEP	Nachtmodus durch kurzes Berühren ein-bzw. ausschalten. EIN: Gerät dimmt die Displaybeleuchtung und reduziert die Leistungsstufe auf 1.
	<p>i Leistungsstufe 2 ist manuell mit + oder - Taste 3 veränderbar. Automatikbetrieb 7 ist nicht möglich.</p> <p>Gewünschte Display-Helligkeit für Nachtmodus einstellen: 3 Sek. SLEEP-Taste halten bis Anzeigen HUMIDITY 1 und SLEEP 4 blinken. Mit - oder + Taste 3 die gewünschte Display-Helligkeit zwischen 0 und 10, die in HUMIDITY 1 blinkend angezeigt wird, einstellen. SLEEP-Taste erneut 3 Sek. halten bis Anzeigen HUMIDITY 1 und SLEEP 4 kontinuierlich leuchten und in HUMIDITY 1 wieder die gemessene Luftfeuchtigkeit im Raum angezeigt wird.</p> <p>AUS: Helle Displaybeleuchtung und Gerät läuft mit eingestellter Leistungsstufe 1 - 3.</p>
5	Gerät ein- bzw. ausschalten durch kurzes Berühren der Power-Taste.

Anzeige	Funktion
6 WIFI	<p>WiFi-Verbindung durch kurzes Berühren aus- und einschalten.</p> <p>HOTSPOT-Modus durch Berühren und 3 Sek. Halten aktivieren. Eine genaue Beschreibung finden Sie im Abschnitt „WiFi / Hotspot“.</p>
7 AUTO	<p>Automatik-Betrieb durch kurzes Berühren der AUTO-Taste ein- bzw. ausschalten.</p> <p>EIN: AUTO im Display blinkt kontinuierlich und Gerät regelt automatisch die Leistungsstufen je nach Luftfeuchtigkeit im Raum.</p> <p> Beim Einschalten von AUTO erscheint in Anzeige HUMIDITY 1 die gewünschte Luftfeuchtigkeit (50 % voreingestellt) zweimal blinkend, anschließend wieder die gemessene Luftfeuchtigkeit im Raum.</p> <p> Bei Überschreiten der voreingestellten Luftfeuchtigkeit größer 5 % schaltet der Lüfter nach ca. 60 Sek. ab und in Geschwindigkeits-Anzeige 2 erscheint keine Leistungsstufe. Es findet keine Luftbefeuchtung statt.</p> <p>AUS: AUTO im Display leuchtet kontinuierlich und Gerät läuft mit eingestellter Leistungsstufe 1 - 3.</p> <p>Gewünschte Luftfeuchtigkeit 30 – 70 % einstellen: 3 Sek. AUTO-Taste halten. Anzeige HUMIDITY 1 blinkt kontinuierlich. Mit - oder + Taste 3 die gewünschte Luftfeuchtigkeit (in 5 % Schritten) einstellen. AUTO-Taste erneut 3 Sek. halten bis Blinken in Anzeige HUMIDITY 1 erlischt und wieder die gemessene Luftfeuchtigkeit im Raum angezeigt wird. Bitte vergewissern Sie sich, dass der Automatik-Betrieb eingeschaltet ist: Anzeige AUTO im Display blinkt kontinuierlich!</p>

WIFI / HOTSPOT



WiFi

Anzeige

Funktionen & Einstellungen

WiFi-Verbindung durch kurzes Berühren des WiFi-Symbols **aus- und einschalten bzw. (de)aktivieren.**

WiFi-Verbindung EIN bzw. aktiviert.

 **Leuchtet**

WiFi-Verbindung zum Venta-Server im Web wurde hergestellt.

 **Blinkt langsam**

WiFi-Verbindung mit lokalem Netzwerk wurde hergestellt.

 **Blinkt schnell**

WiFi-Verbindung ist getrennt oder wartet auf WiFi-Verbindung.

• Leuchtet

WiFi-Verbindung AUS bzw. deaktiviert.



WiFi-Modul sendet und empfängt keine Daten und ist mit keinem Netzwerk oder Gerät verbunden.



Das Venta-Gerät befindet sich im **Hotspot-Modus** und ist bereit für die Konfiguration bzw. Netzwerkeinrichtung.



Die vier einzelnen Segmente des WiFi-Symbols leuchten von unten nach oben nacheinander auf.

Der Hotspot-Modus kann im Gerätebetrieb durch Berühren und 3 Sek. Halten des WiFi-Symbols jederzeit aktiviert werden.

KONFIGURATION & VENTA APP



WiFi

1. Hotspot-Modus am Venta-Gerät aktivieren

Dazu müssen im Geräte-Display die vier einzelnen Segmente des WiFi-Symbols nacheinander von unten nach oben aufleuchten. •••••



Bei Erstinbetriebnahme wird dieser Modus automatisch aktiviert.



Durch Berühren und 3 Sek. Halten des WiFi-Symbols kann der Hotspot-Modus jederzeit aktiviert werden.

2. WLAN am Smartphone bzw. Tablet aktivieren

Vergewissern Sie sich, dass Ihr Smartphone bzw. Tablet mit Ihrem Heim-WLAN-Netzwerk verbunden ist.

3. VENTA App herunterladen bzw. installieren und öffnen

Mit der kostenlosen Venta App können Sie Ihr Venta-Gerät ganz leicht fernsteuern sowie erweiterte Gerätefunktionen nutzen und kontrollieren.



4. WiFi über VENTA App einrichten

Bitte folgen Sie nun den Hinweisen auf dem Bildschirm Ihres Smartphones bzw. Tablets.



Treten während der WiFi-Einrichtung Probleme auf, lesen Sie bitte den Abschnitt „Was ist, wenn keine WiFi-Verbindung hergestellt werden kann?“.

Weitere Informationen unter www.venta-air.com/Service/Venta-Home-App/

REINIGUNG & PFLEGE



! Achtung! Sicherstellen, dass bei allen Maßnahmen das Gerät ausgeschaltet und das Steckernetzteil aus der Steckdose gezogen ist!

Anzeige Maßnahmen

8 WATER Oberteil abnehmen. Unterteil mit Leitungswasser bis zur WATERLINE-Markierung befüllen. Oberteil auf Unterteil setzen und Gerät wieder in Betrieb nehmen.

i Sobald zu wenig Wasser im Unterteil ist, schaltet das Gerät automatisch ab und die WATER-Anzeige erscheint. In Anzeige HUMIDITY 1 blinken zwei Striche und die Luftfeuchtigkeit im Raum wird nicht angezeigt.

💡 Um die Raumluft kontinuierlich zu befeuchten und zu reinigen, empfehlen wir, rechtzeitig Wasser nachzufüllen.

9 SERVICE Oberteil abnehmen. Restwasser aus Unterteil leeren. Unterteil und Plattenstapel abspülen. Unterteil mit Leitungswasser bis maximal WATERLINE-Markierung befüllen und Venta-Hygienemittel zugeben (Dosierung siehe Skalierung auf Flaschenrückseite). Gerät wieder montieren. SERVICE-Anzeige **9** im Display berühren und 3 Sek. halten bis sie erlischt.

i Für einen einwandfrei hygienischen Dauerbetrieb erinnert die SERVICE-Anzeige alle 14 Tage, diese Maßnahme durchzuführen.

💡 Diese Maßnahme kann immer bei Bedarf durchgeführt werden, auch wenn SERVICE nicht angezeigt wird. Im Anschluss einfach SERVICE-Anzeige **9** berühren und 3 Sek. halten. Die nächste Erinnerung wird nun wieder in 14 Tagen mit SERVICE angezeigt.

Sämtliche Rückstände in der Wasserwanne und am Plattenstapel (weiße, grün-gelbliche oder braune Ablagerungen bzw. Verfärbungen) beeinträchtigen NICHT die Funktion des Gerätes. Zur halbjährlichen Reinigung empfehlen wir den Venta-Reiniger. Bitte beachten Sie die Gebrauchsanweisung, die dem Venta-Reiniger beigelegt ist.

TECHNISCHE DATEN

Modell	AH510 / AH515 AH530 / AH535 AH550 / AH555		
Raumgrößeneignung*	≤ 35 m ²	≤ 45 m ²	≤ 60 m ²
Interaktives Touchdisplay	Serienmäßig		
App Steuerung	Serienmäßig WiFi		
Farben	brillant weiß / brillant schwarz		
Leistungsstufen	3 + Automatik		
Geräusentwicklung (Stufe 1-3)	24/34/44 dB(A)	24/34/44 dB(A)	24/35/45 dB(A)
Stromverbrauch (Stufe 1-3)	3/5/8 Watt		
Netzspannung	100-240 V, 50 / 60 Hz		
Wasserinhalt (max.)	5 Liter	7 Liter	10 Liter
Abmessungen (LxBxH)	26x28x31 cm	30x30x33 cm	45x30x33 cm
Gewicht	ca. 3 kg	ca. 3,5 kg	ca. 5,2 kg
WLAN-Frequenzbereich	2,4 GHz		
WLAN-Sendeleistung	maximal 20 dBm		

* bezogen auf eine Raumhöhe von max. 2,5 m

Änderungen und Irrtümer vorbehalten

1



2

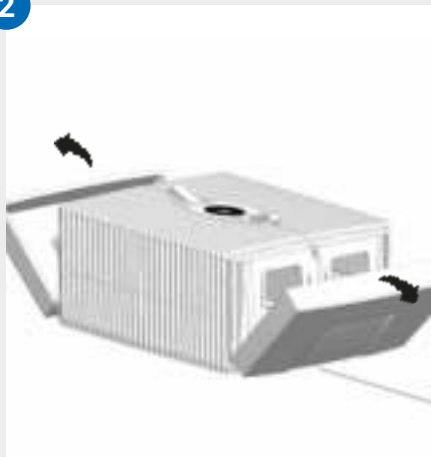

3



4

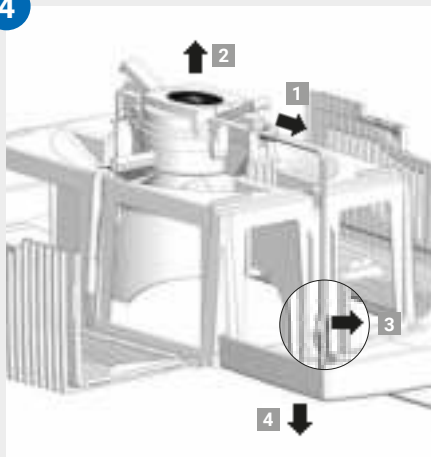

5

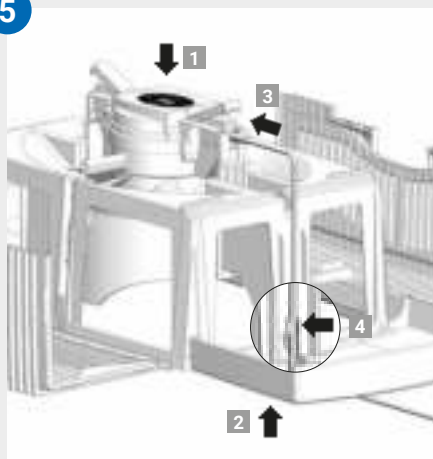

6

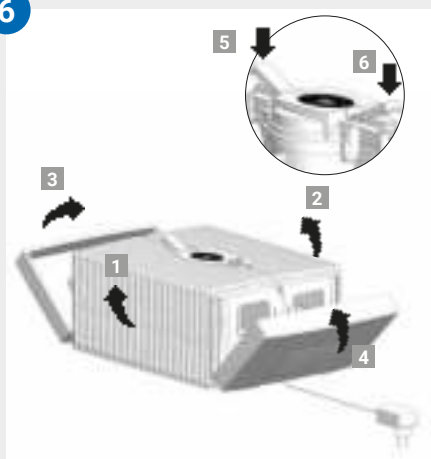

REINIGUNG VOM GERÄTE-OBERTEIL



Achtung! Sicherstellen, dass bei allen Maßnahmen das Gerät ausgeschaltet und das Steckernetzteil aus der Steckdose gezogen ist!

- 01 Oberteil von Unterteil abnehmen. Auf Verriegelungstasten drücken, so dass die Enden hochstehen.

- 02 Seitenteile nach außen wegklappen.

- 03 Gerippte Seitenflügel nach außen wegklappen.

- 04 Stecker vom Steckernetzteil aus Antriebseinheit ziehen **1**. Antriebseinheit nach oben herausnehmen **2**. Kabel vom Steckernetzteil aus Halterung lösen **3** und durch Öffnung des Oberteils nach unten herausziehen **4**.



- **Antriebseinheit und Steckernetzteil nicht zerlegen, nicht ins Wasser tauchen und nicht mit Flüssigkeit in Berührung bringen!**
 - **Antriebseinheit mit Ventilatorflügel und Getriebe nur mit trockenem Tuch reinigen!**
 - **Zerlegtes Oberteil kann unter fließendem Wasser gereinigt werden!**
 - **Zerlegtes Oberteil muss vor Montage absolut trocken sein!**
-

- 05 Antriebseinheit seitenrichtig in Oberteil setzen **1**. Stecker vom Steckernetzteil von unten durch Öffnung des Oberteils nach oben ziehen **2** und in Antriebseinheit stecken, bis er einrastet **3**. Kabel in Halterung befestigen **4**.

- 06 Äußere Enden der Verriegelungstasten müssen hochstehen. Gerippte Seitenflügel **1** und **2** nach oben klappen, anschließend die Seitenteile **3** und **4**. Durch Drücken auf die äußeren Enden der Verriegelungstasten **5** und **6** Oberteil wieder richtig verschließen.

ZUBEHÖR

Zubehör kann telefonisch oder online auf www.venta-air.com bestellt werden.

DATENSCHUTZ

Ihre Daten werden durch Venta Luftwäscher GmbH vertraulich behandelt. Weitere Informationen zum Thema Datenschutz finden Sie in unseren Datenschutzrichtlinien unter www.venta-air.com

GARANTIE

Aufgrund der hohen Qualität garantiert die Venta-Luftwäscher GmbH für die Dauer von zwei Jahren ab Kaufdatum, dass dieses Produkt bei sachgemäßer Verwendung keine Defekte aufweist. Sollte doch einmal ein Material- oder Verarbeitungsfehler auftreten, wenden Sie sich bitte an das VENTA-Service-Team oder Ihren Händler. Zudem gelten die allgemeinen Garantiebedingungen von Venta: www.venta-air.com

RECYCLING UND ENTSORGUNG



Das Verpackungsmaterial ist wiederverwertbar. Die Verpackung bitte umweltgerecht entsorgen und der Wertstoffsammlung zuführen.



Das Symbol „**durchgestrichene Mülltonne**“ erfordert die separate Entsorgung von Elektro- und Elektronik-Altgeräten (WEEE). Solche Geräte können gefährliche und umweltgefährdende Stoffe enthalten.

■ Diese Produkte sind an einer ausgewiesenen Sammelstelle für das Recycling von elektrischen und elektronischen Geräten zu entsorgen und dürfen nicht im unsortierten Hausmüll entsorgt werden. Dadurch tragen Sie zum Schutz der Ressourcen und der Umwelt bei. Für weitere Informationen wenden Sie sich bitte an die örtlichen Behörden.



Kinder dürfen auf keinen Fall mit Kunststoffbeuteln und Verpackungsmaterial spielen, da Verletzungs- bzw. Erstickungsgefahr besteht. Solches Material sicher lagern oder auf umweltfreundliche Weise entsorgen.

WAS IST, WENN ...?

 **Sicherstellen, dass bei allen Maßnahmen das Gerät ausgeschaltet und das Steckernetzteil aus der Steckdose gezogen ist!**

... im Display E1 angezeigt wird?

Das Gerät hat automatisch abgeschaltet, weil die Verriegelungstasten am Ober- teil nicht richtig verschlossen sind.

 Verriegelungstasten durch Drücken auf die äußeren Enden richtig verschließen. Gerät mit Power-Taste  aus- und wieder einschalten.

... im Display E2 angezeigt wird?

Das Gerät hat automatisch abgeschaltet, weil der Motor überlastet ist (z. Bsp. durch Eindringen von Fremdkörpern o. ä.).

 **Maßnahme:** Oberteil abnehmen. Überprüfen, ob Plattenstapel im Unterteil sowie Ventilatorflügel im Oberteil frei beweglich sind. Anschließend Gerät wieder in Betrieb nehmen.

... beim Berühren des Displays „weiße Felder“ im Hintergrund sichtbar sind?

In trockenen Räumen können durch elektrostatische Aufladungen weiße Felder im Hintergrund des Displays sichtbar sein, die weder die Funktion noch die Bedienbarkeit des Gerätes beeinträchtigen und keinen Defekt darstellen.

... im Display nicht die Power-Taste zum Einschalten des Gerätes erscheint?

Bitte überprüfen, ob das Steckernetzteil am Stromnetz angeschlossen ist.

... im Display nicht die Power-Taste zum Einschalten des Gerätes er- schein, obwohl das Steckernetzteil am Stromnetz angeschlossen ist?

 Bitte überprüfen, ob das Steckernetzteil fest in der Antriebseinheit steckt. **Maßnahme:** Oberteil abnehmen. Korrekten Sitz überprüfen (siehe An- leitung Reinigung vom Geräte-Oberteil). Anschließend Gerät wieder in Betrieb nehmen.

... im Display WATER angezeigt wird, obwohl Wasser im Unterteil ist?

Bitte überprüfen, ob genügend Wasser im Unterteil ist und/oder ob das Oberteil richtig auf dem Unterteil sitzt.

 **Maßnahme:** Oberteil abnehmen. Unterteil mit Leitungswasser bis zur WATERLINE Markierung befüllen. Oberteil richtig auf Unterteil setzen. Dabei darf Steckernetzteil nicht zwischen Ober- und Unterteil eingeklemmt sein. Anschließend Gerät wieder in Betrieb nehmen.

... keine WiFi-Verbindung hergestellt werden kann?

Bitte überprüfen Sie, dass

- Sie ein 2,4-GHz- oder ein gemischtes 2,4-/5-GHz-Netzwerk verwenden, da das WiFi/WLAN Modul im Gerät kein 5-GHz-Netzwerk unterstützt.
- Ihr Router 802.11b/g/n unterstützt.
- in Ihrem Smartphone bzw. Tablet iOS ab Version 13.0 bzw. Android ab Version 8.0 installiert ist.



Aktualisieren Sie gegebenenfalls das Betriebssystem Ihres Smartphones bzw. Tablets.

VENTA-SERVICE-TEAM

Sie benötigen weitere Informationen rund um das Venta-Gerät, möchten sich beraten lassen oder Zubehör bestellen? Kein Problem: Unser Venta-Service-Team ist für Sie da! Rufen Sie direkt an oder besuchen Sie die Venta Website: www.venta-air.com

DE +49 751 5008 88

AT +43 5572 202 539

CH +41 41 781 15 15

THANK YOU!

We are confident that this Venta model will exceed your expectations and hope that you enjoy it.

Please register your Venta appliance here:
www.venta-air.com



Please read this operating manual in its entirety, keep it for later reference and note all safety instructions as well as instructions for the proper use of the appliance. You can find the latest version of the operating manual on our website www.venta-air.com

DEAR CUSTOMER,

With the Original Connect series, you have purchased a high-performance humidifier, which gives you even more convenient operation with the addition of a touch display and Venta AirConnect compatibility.

The Venta Home app allows you to operate your appliances remotely as well as to access information. The Original Connect supports healthy humidity and the natural reduction of pollutants in the air.

Here's how the Venta principle works

A fan directs the ambient air into the water-filled humidifier, where it flows through specially arrayed disk stacks. Hygienically clean air evaporates from their surfaces into the room. Simultaneously, the disks trap harmful substances such as dust or pollen, which are then washed off in the water and collected in the humidifier.

TABLE OF CONTENTS

Safety Instructions	22	Cleaning & maintenance	31
Scope of delivery	24	Cleaning of	33
Symbols	24	the upper housing	33
Intended use	24	Technical data	34
Improper use	24	Accessories	35
Overview	25	Privacy Policy	35
Before the first use	25	Guarantee	35
Putting into operation	26	Recycling and disposal	35
Displays, functions & settings	27	What to do if ...	36
Wifi / hotspot	29	Venta Service Team	37
Configuration & Venta app	30		

! SAFETY INSTRUCTIONS

- This appliance is suitable for use by children over the age of 8 years and people with restricted physical, sensory, or mental capacities or lack of experience and knowledge, providing they are supervised or have received instructions on the safe use of the appliance and understand the existing hazards.
- Read the operating instructions completely before putting the appliance into operation and keep them for later reference.
- The appliance is not a toy for children.
- Cleaning and user maintenance may not be performed by children under the age of 8 years or without supervision.
- Keep the appliance and its switching power supply out of the reach of children under the age of 8 years.
- Improper use can damage the appliance and cause physical injuries.
- Plug the appliance into suitable power outlets only – the mains voltage must correspond to the nameplate data on the appliance.
- This appliance can only be operated with the "Model No. BI13-240050-Cd / FJSW1982400500" switching power supply.
- Never use the appliance if it has a damaged switching power supply plug or cable, or after it has malfunctioned or if it has been dropped or damaged in any other way.
- Disconnect the power plug before every cleaning or maintenance operation or transportation of the appliance.
- Never use the appliance if it has been dropped or damaged in any other way.
- Electrical appliances should only be repaired by professional specialists. Amateur repairs could result in considerable danger to the user.
- Do not sit on the appliance and do not place any objects on it.
- Do not put any foreign objects into the appliance.
- Do not immerse the upper housing in water or any other liquid.
- Never overfill the appliance.
- Never transport or tilt the appliance when the tank is full.
- Never unplug the appliance by pulling on the cable or pulling the switching power supply out with wet hands.
- The appliance should only be operated when it is completely assembled.



- Place the appliance on a stable surface which is flat and dry.
- Set up the appliance so that it cannot be knocked over, and so that no one can trip over it or its cable.
- Ensure the appliance is at least 50 cm from any objects such as furniture or walls.
- Maximum installation altitude: 2000 metres
- Never cover or block the vents to prevent overheating/damage to the appliance.
- A persistent relative ambient humidity of more than 60 %, especially in winter, can enable the formation of biological organisms.
- The design of the appliance and the cold evaporation technology make it impossible for water to leak directly from it in the form of droplets, vapour, mist or lime deposits, providing you use it correctly.
- Only operate the appliance with original Venta accessories designed for the purpose. Venta Luftwäscher GmbH does not accept any liability for damage caused by the use of third-party accessories.
- If you do not use the appliance for several days or put it into storage for a longer period, empty the water tray completely, clean it and dry thoroughly to prevent odours or biological organisms from developing in standing water or water residues.
- Unplug the appliance when it is not in use.
- Ensure the area surrounding the appliance does not become damp or wet. If moisture leaks out, switch to a lower setting. If it is not possible to switch to a lower setting, use the appliance with interruptions. Make sure no absorbent material such as carpets, curtains, net curtains or tablecloths get damp.

SCOPE OF DELIVERY

- 1 Venta appliance
- 1 bottle of hygiene additive 50 ml
- 1 quick-start guide
- 1 safety instruction sheet

If any parts are missing or damaged, please contact the Venta Service Team or your local dealer.

SYMBOLS

-  Please read the Safety Instructions carefully. Follow the instructions to prevent injuries or damage to property.
-  Additional information
-  Helpful tips

INTENDED USE

This Venta appliance is a domestic appliance for humidifying the air in interior rooms. The appliance is not suitable for outdoor areas. Any other use or modification of the appliance is considered to be improper use. Venta is not liable for damage or injuries resulting from improper use.

IMPROPER USE

Using the appliance for something other than the intended purpose can endanger health and lives. This includes use under the following conditions:

- in rooms or locations where there is risk of explosion and/or where there is an aggressive atmosphere
- in rooms where there is a high concentration of solvents
- in the vicinity of swimming pools or other wet areas
- outdoors

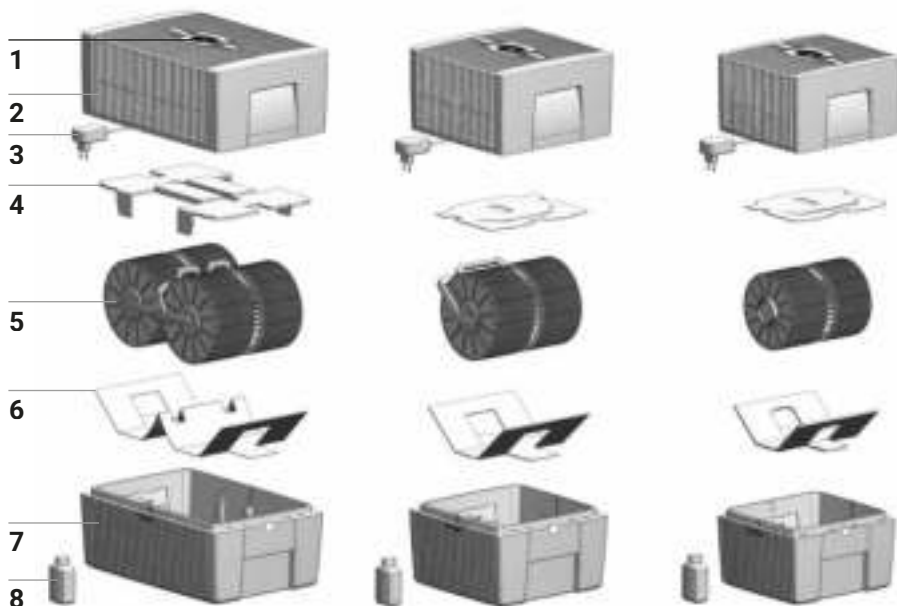

OVERVIEW

- | | |
|--------------------------------------|------------------------------------|
| 1 Display | 5 Disk stack |
| 2 Upper housing | 6 Transport protection |
| 3 Switching power supply (assembled) | 7 Lower housing |
| 4 Transport protection | 8 Bottle of hygiene additive 50 ml |

BEFORE THE FIRST USE

Unpack and set up the appliance. Remove the 50 ml bottle of hygiene additive **8** from the carton. Remove upper housing **2**. Remove transport protection **4** from upper housing **2**. Remove disk stack **5** from lower housing **7** and remove transport protection **6**.

A**B****C**

PUTTING INTO OPERATION

- A** Fill lower housing **7** with tap water up to maximum WATERLINE marking and add 50 ml hygiene additive **8** (complete content of bottle).

! **Never fill the appliance before taking off the upper housing!**

i Adding the hygiene additive is very important, because this optimally humidifies the air.

- B** Insert disk stack **5** into lower housing **7** and place upper housing **2** onto lower housing **7**.



- C** Connect the switching power supply **3** to the mains and switch on the appliance by tapping the power button in the display **1**.

i Only once the appliance is connected to the mains will the power button  light up to switch the appliance on and off.

DISPLAYS, FUNCTIONS & SETTINGS



Display	Function
1 Humidity	Display the humidity in the room (0 – 99 %).
2 Power level	Display speeds 1 - 2 - 3.
3 - and +	Set the power level by tapping: - reduces and + increases the speed.
4 SLEEP	Tap to turn the sleep mode on or off. ON: The appliance dims the display lighting and reduces the power level to 1. <div style="display: flex; align-items: center;"> <div style="font-size: 2em; margin-right: 10px;">i</div> <div>Power level 2 can be changed manually with the + or - button 3. Automatic mode 7 is not possible.</div> </div> <p>Set the display brightness you want for sleep mode: press the SLEEP button for 3 sec. until the readings HUMIDITY 1 and SLEEP 4 flash. Set the brightness of the display between 0 and 10 with the - or + button 3, which is indicated by flashing in HUMIDITY 1. Press the SLEEP button again for 3 sec. until the readings HUMIDITY 1 and SLEEP 4 are continuously illuminated and the humidity reading for the room is displayed again in HUMIDITY 1. OFF: Bright display illumination and appliance runs in power levels 1 – 3.</p>
5	Switch the appliance on or off by tapping the power button.

Display	Function
6 WIFI	<p>Switch the WiFi connection on and off by tapping.</p> <p>Activate the HOTSPOT mode by touching and holding for 3 sec. You will find a detailed description in the section "WiFi / hotspot".</p>
7 AUTO	<p>Switch Automatic mode on or off by tapping the AUTO button.</p> <p>ON: In the display, AUTO flashes continuously and the appliance automatically regulates the power level according to the humidity in the room.</p> <p> When switching on AUTO, the desired humidity (50 % pre-set) flashes twice and then the measured humidity in the room is shown in the HUMIDITY display 1.</p> <p> When the preset humidity is exceeded by more than 5 %, the fan shuts off after approx. 60 sec. and no power level appears in the speed reading 2. No humidification occurs.</p> <p>OFF: AUTO in the display is continuously illuminated and the appliance operates with the power level set at 1 – 3.</p> <p>Set desired humidity 30 – 70 %: Hold AUTO button for 3 seconds. The HUMIDITY 1 display flashes continuously. Set the desired humidity (in 5 % increments) using the - or + buttons 3. Hold AUTO button for 3 seconds again until the flashing in display HUMIDITY 1 stops and the humidity measured in the room is shown again. Please make sure that automatic mode is switched on: AUTO flashes continuously in the display!</p>

WIFI / HOTSPOT



WiFi

Display

Functions & settings

Switch the WiFi connection on and off or (de)activate it by tapping the WiFi symbol.

WiFi connection ON or activated.

 **Illuminated**

WiFi connection to the Venta server established.

 **Flashes slowly**

WiFi connection to the local network established.

 **Flashes rapidly**

WiFi connection disabled or waiting for WiFi connection.

• Illuminated

The WiFi connection is OFF or deactivated.



The WiFi module does not send or receive any data and is not connected to any network or appliance.



The Venta appliance is in **hotspot mode** and is ready for the configuration or network setup.



The four individual segments of the WiFi symbol consecutively light up from the bottom to the top.

The hotspot mode can be activated at any time during device operation by touching the WiFi symbol and holding it for 3 sec.

CONFIGURATION & VENTA APP



1. Activate the hotspot mode on the Venta appliance

To do this, the four individual segments of the WiFi symbol in the appliance display must light up consecutively from bottom to top

 This mode is automatically activated the first time the appliance is operated.

 The hotspot mode can be activated any time by touching and holding the WiFi symbol for 3 sec.

2. Activate WLAN on smartphone or tablet

Make sure that your smartphone or tablet is connected to your WLAN home network.

3. Download the VENTA app or install and open it

You can easily operate your Venta appliance remotely plus use and monitor extra appliance functions with the free Venta app.



4. Set up the WiFi function using the VENTA app

Now please follow the instructions on the screen of your smartphone or tablet.

 If problems occur during the WiFi setup, please read the section, "What happens if a WiFi connection can't be established?".

Further information at www.venta-air.com/en_gb/Service/Venta-Home-App/

CLEANING & MAINTENANCE

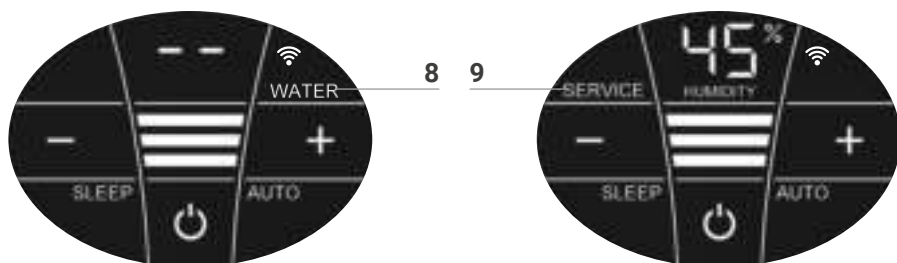

! Caution! Ensure the appliance is switched off during all actions and the switching power supply is disconnected from the power outlet!

Display Actions

8 WATER Remove upper housing. Fill lower housing with tap water to the WATERLINE marking. Place upper housing on lower housing and put appliance in operation again.

i As soon as there is not enough water in the lower housing, the appliance is switched off automatically and the WATER display appears. In the HUMIDITY display 1, two lines will flash and the humidity in the room is not shown.

💡 To humidify and clean the indoor air continuously, we recommend refilling the water in a timely manner.

9 SERVICE Remove upper housing. Drain residual water from lower housing. Rinse lower housing and disk stack. Fill lower housing with tap water up to the WATERLINE marking maximum and add the Venta hygiene additive (for dosage see scale on rear of bottle). Re-assemble the appliance. Touch the SERVICE indicator **9** on the display and hold for 3 sec. until it switches off.

i For flawlessly hygienic continuous operation, the SERVICE display indicates a reminder every 14 days that this action needs to be carried out.

💡 This action can be carried out if required, even if the SERVICE message is not shown. When it is completed, simply touch the SERVICE indicator **9** and hold for 3 sec. The next reminder will now be shown again in 14 days with the SERVICE message

Any remaining liquid in the water tray and on the disk stack (white, green-yellow or brown deposits or discolorations) do NOT impair the function of the appliance. For the six-monthly cleaning, we recommend the Venta Cleaner. Please note the instruction manual included with the Venta Cleaner.

1



2

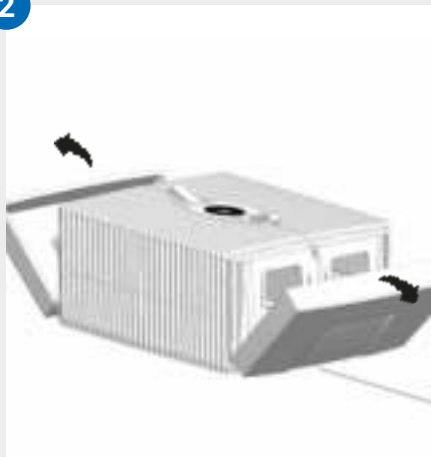

3



4

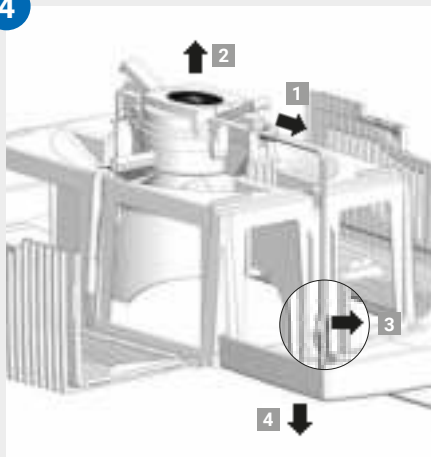

5

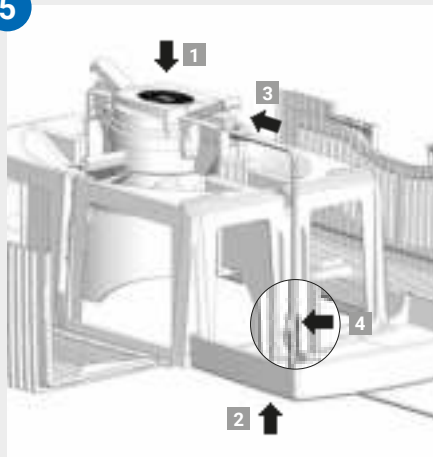

6

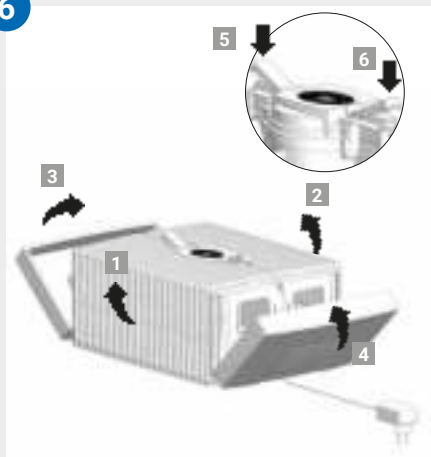

CLEANING OF THE UPPER HOUSING



Caution! Ensure the appliance is switched off during all actions and the switching power supply is disconnected from the power outlet!

01 Detach upper housing from lower housing. Press locking buttons so that the ends stand up.

02 Fold side parts out of the way.

03 Fold ribbed wings out of the way.

04 Unplug the switching power supply from the drive unit **1**. Lift the drive unit upwards and out **2**. Disconnect the switching power supply cable by releasing the bracket **3** and pull downward and out through the opening of the upper housing **4**.



- **Do not disassemble the drive unit and the switching power supply, immerse them in water or bring them into contact with liquids!**
 - **Only clean the drive unit with fan blades and gear with a dry cloth!**
 - **The disassembled upper housing can be cleaned under running water!**
 - **The disassembled upper housing must be absolutely dry before assembly!**
-

05 Insert the drive unit into the upper housing from the correct side **1**. Pull the switching power supply from the bottom upwards and through the opening of the upper housing **2** and plug it into the drive unit until it clicks into place **3**. Affix the cable with the bracket **4**.

06 The outer ends of the locking buttons must be standing up. Fold the ribbed side wings **1** and **2** upwards, then the side elements **3** and **4**. Close the upper housing correctly by pressing down on the outer ends of the locking latches **5** and **6**.

TECHNICAL DATA

Model	AH510 / AH515 AH530 / AH535 AH550 / AH555		
For room sizes*	≤ 35 m ²	≤ 45 m ²	≤ 60 m ²
Interactive touch display	Standard		
App control	Standard WiFi		
Colours	brillant white / brillant black		
Power levels	3 + Automatic		
Noise emission (speeds 1-3)	24/34/44 dB(A)	24/34/44 dB(A)	24/35/45 dB(A)
Power consumption (speeds 1-3)	3/5/8 watts		
Mains voltage	100-240 V, 50 / 60 Hz		
Water capacity (max.)	5 litres	7 litres	10 litres
Dimensions (L x W x H)	26x28x31 cm	30x30x33 cm	45x30x33 cm
Weight	approx. 3 kg	approx. 3.5 kg	approx. 5.2 kg
WLAN frequency range	2.4 GHz		
WLAN transmission power	Maximum 20 dBm		

* based on a ceiling height of max. 2.5 metres
 May be subject to modifications and errors

ACCESSORIES

You can order accessories by phone or online at www.venta-air.com.

PRIVACY POLICY

Venta Luftwäscher GmbH treats your data confidentially. You can find more information about data protection in our Privacy Policy at www.venta-air.com

GUARANTEE

Due to the high quality of our products, Venta-Luftwäscher GmbH guarantees that this product will remain defect-free for two years as from the purchase date, provided it is used correctly. If a material or processing error should occur anyway, please contact the Venta Service Team or your dealer. Venta's general guarantee conditions also apply: www.venta-air.com

RECYCLING AND DISPOSAL



The packaging material is recyclable. Please dispose of the packaging in an eco-friendly way using the recycling scheme at your location.



The **“crossed-out bin”** symbol indicates that you must dispose of waste electrical and electronic equipment (WEEE) separately. Such equipment may contain dangerous and environmentally hazardous substances.

These products should be disposed of at an appropriate collecting point for recycling electrical and electronic equipment and may not be disposed of in unsorted household waste. This way you can help to protect resources and the environment. For more information, please contact your local authorities.



Children must not be allowed to play with plastic bags and packaging material as there is a danger of injury or suffocation. Store such materials safely or dispose of them in an environmentally friendly way.

WHAT TO DO IF ...

 **Ensure the appliance is switched off during all actions and the switching power supply is disconnected from the power outlet!**

... E1 is shown in the display?

The appliance has switched off automatically because the locking latches on the upper housing are not closed properly.

 Close upper housing properly again by pushing on the outer ends of the locking latches. Switch appliance off and on with the power button .

... E2 is shown in the display?

The appliance has switched off automatically, because the motor is overstrained (e.g. through the intrusion of foreign objects or similar).

 **Action:** Remove upper housing. Check whether the disk stack in the lower housing as well as fan blades in the upper housing are freely movable. Then switch the appliance on again.

... white spots appear in the background when you touch the display?

In dry rooms, electrostatic charging can cause white areas to appear in the background on the display. These do not affect the functioning or ability to control the appliance and do not constitute a defect.

... the power button to switch on the appliance does not appear in the display?

Please check whether the switching power supply is connected to the mains.

... the power button to switch on the appliance does not appear in the display, even though the switching power supply is connected to the mains?

 Please check whether the switching power supply is firmly plugged into the drive unit.

Action: Remove upper housing. Check for correct positioning (see cleaning instructions for the upper housing). Then switch the appliance on again.

... WATER is shown in the display, even though there is water in the lower housing?

Please check whether there is sufficient water in the lower housing and/or whether the upper housing is placed correctly on the lower housing.

 **Action:** Remove upper housing. Fill lower housing with tap water to the WATERLINE mark. Place upper housing correctly on lower housing. Make sure that the switching power supply cable is not trapped between the upper and lower housings. Then switch the appliance on again.

... WiFi connection is not possible

Please check that:

- you are using a 2.4-GHz or a combined 2.4/5-GHz network. This is important because the WiFi/WLAN module in the appliance does not support 5-GHz networks.
- your router supports 802.11b/g/n.
- iOS version 13.0 or higher or Android version 8.0 or higher is installed in your phone or tablet.



If necessary, update the operating system of your phone or tablet.

VENTA SERVICE TEAM

Do you need additional information about your Venta appliance, do you want advice or to order accessories? Our Service Team is there for you! Call us directly, or visit the Venta website: www.venta-air.com

DE +49 751 5008 88

MERCI BEAUCOUP !

Nous sommes convaincus que ce modèle Venta dépassera vos attentes et vous souhaitons d'en profiter pleinement.

Veuillez lire ce mode d'emploi dans son intégralité, le conserver pour pouvoir vous y reporter ultérieurement et respecter toutes les consignes de sécurité ainsi que l'usage auquel il est destiné. Vous trouverez la dernière version du mode d'emploi sur notre site Internet www.venta-air.com

CHER CLIENT,

En acquérant cet humidificateur de la série Original Connect, vous avez opté pour un produit puissant qui, grâce à son écran tactile et la compatibilité Venta AirConnect, offre une commande encore plus confortable.

Grâce à l'application Venta Home, vous pouvez également piloter vos appareils et consulter les informations qu'ils fournissent à distance. Original Connect favorise une humidité saine et réduit de manière naturelle les polluants de l'air.

Le principe de fonctionnement de Venta

Un ventilateur conduit l'air intérieur vers l'humidificateur rempli d'eau dans lequel tournent des piles de disques ingénieusement disposées. L'eau propre s'évapore ensuite dans la pièce via les surfaces des disques. Ce faisant, les disques retiennent les polluants tels que la poussière ou les pollens, qui sont alors lavés dans l'eau et collectés dans le laveur d'air.

TABLE DES MATIÈRES

Consignes de sécurité	39	Nettoyage & entretien	48
Contenu de la livraison	41	Caractéristiques techniques	49
Symboles	41	Nettoyage de la partie supérieure de l'appareil	51
Utilisation conforme	41	Accessoires	52
Utilisation non conforme	41	Protection des données	52
Aperçu	42	Garantie	52
Avant la première utilisation	42	Recyclage et élimination	52
Mise en service	43	Que faire, si...?	53
Affichages, fonctions et réglages	44	Équipe de service Venta	54
WiFi / Point d'accès	46		
Configuration & application Venta	47		

! CONSIGNES DE SÉCURITÉ

- Les enfants âgés de plus de 8 ans ainsi que les personnes dont les facultés physiques, sensorielles et mentales sont réduites ou qui ne disposent pas de l'expérience ou de connaissances suffisantes sont autorisées à utiliser l'appareil sous la surveillance d'une personne expérimentée et si elles ont été informées des règles de sécurité à l'utilisation de l'appareil et ont compris les risques encourus.
- Lire ce mode d'emploi intégralement avant la mise en service et le conserver en lieu sûr pour toute consultation ultérieure.
- Cet appareil n'est pas un jouet pour enfants.
- Le nettoyage et les opérations d'entretien réservées aux utilisateurs sont interdits aux enfants âgés de moins de 8 ans et nécessitent la surveillance d'un adulte pour les enfants de plus de 8 ans.
- Tenir l'appareil et son adaptateur secteur hors de portée des enfants âgés de moins de 8 ans.
- Une utilisation non conforme est susceptible d'endommager l'appareil et de provoquer des blessures corporelles.
- Raccorder l'appareil uniquement à des prises de courant appropriées – tension du réseau conformément aux indications sur la plaque signalétique de l'appareil.
- Cet appareil ne doit être utilisé qu'avec les adaptateurs secteurs du « modèle n°B113-240050-Cd / FJSW1982400500 ».
- Ne jamais utiliser l'appareil lorsque le câble ou la fiche de l'adaptateur secteur sont endommagés.
- Avant toute opération de nettoyage ou de maintenance ainsi que pour déplacer ou transporter l'appareil, débrancher l'adaptateur secteur de la prise.
- Ne jamais utiliser l'appareil si ce dernier a chuté ou s'il a été endommagé de toute autre façon.
- La réparation des appareils électriques est strictement réservée aux spécialistes. Toute réparation non conforme peut entraîner des risques considérables pour l'utilisateur.
- Ne s'asseoir en aucun cas sur l'appareil et ne poser aucun objet dessus.
- Ne pas insérer de corps étranger dans l'appareil.
- Ne jamais immerger la partie supérieure de l'appareil dans l'eau ou dans tout autre liquide.



- Ne jamais remplir trop l'appareil.
- Ne jamais transporter ou basculer l'appareil avec la cuve remplie.
- Ne jamais débrancher l'adaptateur secteur de la prise de courant en tirant sur le câble ou avec des mains mouillées.
- Ne mettre l'appareil en marche que lorsqu'il est entièrement assemblé.
- Poser l'appareil uniquement sur une surface plane et sèche.
- Installer l'appareil de sorte que personne ne puisse trébucher sur le câble ou l'appareil, ni le renverser.
- Respecter une distance de 50 cm au moins par rapport aux objets ou au mur.
- Altitude maximale d'installation : 2000 mètres
- Ne jamais recouvrir ni bloquer les fentes d'aération afin d'empêcher toute surchauffe ou tout endommagement de l'appareil.
- Une hygrométrie relative durablement supérieure à 60 %, notamment en hiver, peut entraîner le développement de microorganismes biologiques.
- Si l'usage est conforme, toute fuite directe d'eau hors de l'appareil, que ce soit sous la forme de gouttes, de vapeur, de brouillard ou de dépôts de calcaire, est impossible en raison de sa conception et de la technologie d'évaporation à froid.
- L'appareil ne doit être utilisé qu'avec les accessoires Venta d'origine prévus à cet effet. La société Venta-Luftwäscher GmbH décline toute responsabilité pour les dommages dus à des accessoires d'autres marques.
- Si l'appareil est mis à l'arrêt et non utilisé pendant quelques jours, ou stocké pendant une période prolongée, vider le bac à eau entièrement, le nettoyer et le laisser sécher afin d'empêcher la formation d'odeurs ou le développement de microorganismes biologiques dans l'eau stagnante restante.
- Débrancher l'adaptateur secteur de la prise de courant lorsque l'appareil n'est pas utilisé.
- Éviter que l'espace autour de l'appareil devienne humide ou mouillé. En présence d'humidité, réduire la puissance de l'appareil. S'il est impossible de réduire la puissance de sortie de l'appareil, utiliser l'appareil par intermittence. Veiller à ce qu'aucun matériau absorbant, tel que tapis, rideaux, voilages ou nappes, ne prennent l'humidité.

CONTENU DE LA LIVRAISON

- 1 x appareil Venta
- 1 x bouteille d'agent hygiénique de 50 ml
- 1 x notice
- 1 x consignes de sécurité

Si des pièces manquent ou sont endommagées, veuillez vous adresser à l'équipe de service Venta ou à votre revendeur local.

SYMBOLES

-  Consignes de sécurité : lire attentivement et suivre les instructions pour éviter les blessures corporelles et les dommages matériels.
-  Renseignements complémentaires
-  Conseils utiles

UTILISATION CONFORME

Cet appareil Venta est un appareil ménager destiné à l'humidification des pièces. Cet appareil ne convient pas à une utilisation en extérieur. Toute autre utilisation ou toute modification de l'appareil est considérée comme utilisation non conforme. Le fabricant décline toute responsabilité en cas de dommages ou de blessures résultant d'une utilisation non conforme.

UTILISATION NON CONFORME

Un emploi non conforme peut entraîner un risque pour la santé et la vie. Ceci inclut l'utilisation dans les conditions suivantes :

- dans des pièces à atmosphères explosives et/ou agressives ;
- dans des pièces à concentration en solvant élevée ;
- à proximité de piscines ou de terrains humides ;
- en extérieur.

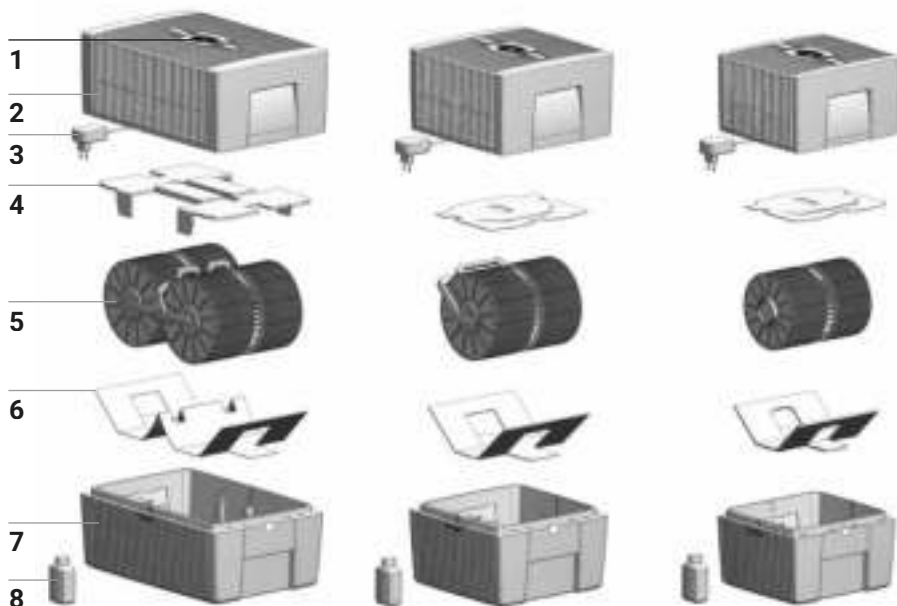

APERÇU

- | | |
|-----------------------------------|--------------------------------------|
| 1 Écran | 5 Pile de disques |
| 2 Partie supérieure de l'appareil | 6 Fixation de transport |
| 3 Adaptateur secteur | 7 Partie inférieure de l'appareil |
| 4 Fixation de transport | 8 Bouteille d'agent hygiénique 50 ml |

AVANT LA PREMIÈRE UTILISATION

Déballer l'appareil et l'installer. Retirer la bouteille d'agent hygiénique 50 ml **8** de la boîte en carton. Retirer la partie supérieure **2**. Retirer la fixation de transport **4** de la partie supérieure **2**. Retirer la pile de disques **5** de la partie inférieure **7** et retirer la fixation de transport **6**.

A



B



C



MISE EN SERVICE

- A** Remplir la partie inférieure **7** avec de l'eau du robinet au maximum jusqu'au repère **WATERLINE** et ajouter 50 ml d'agent hygiénique **8** (tout le contenu de la bouteille).

! **Ne jamais remplir l'appareil lorsque la partie supérieure est en place !**

i L'adjonction d'agent hygiénique est très important car il humidifie et purifie l'air de manière optimale.

- B** Insérer la pile de disques **5** dans la partie inférieure **7** et placer la partie supérieure **2** sur la partie inférieure **7**.

- C** Brancher la fiche de l'adaptateur secteur **3** sur le réseau électrique, puis allumer l'appareil en effleurant le bouton marche/arrêt de l'écran **1**.

i Le bouton marche/arrêt **⏻** de l'appareil ne s'allume que lorsque l'appareil est branché sur le secteur.

AFFICHAGES, FONCTIONS ET RÉGLAGES





Affichage	Fonction
1 Humidity	Affichage de l' humidité dans la pièce (0 – 99 %).
2 Niveau de puissance	Affichage de la vitesse 1 - 2 - 3.
3 - et +	Réglage du niveau de puissance d'un bref effleurement : - réduit et + augmente la vitesse.
4 SLEEP	Activation et désactivation du mode nuit d'un bref effleurement. ON : l'appareil atténue l'éclairage de l'écran et réduit le niveau de puissance à 1.

i Le niveau de puissance **2** peut être modifié manuellement avec les boutons + ou - **3**. Le mode automatique **7** n'est pas possible.

Réglage de la luminosité de l'écran en mode nuit : appuyer sur le bouton SLEEP pendant 3 secondes, jusqu'à ce que HUMIDITY **1** et SLEEP **4** clignotent. Avec le bouton - ou + **3**, régler la luminosité de l'écran entre 0 et 10. Celle-ci clignote au-dessus de HUMIDITY **1**. Appuyer à nouveau sur le bouton SLEEP pendant 3 secondes, jusqu'à ce que HUMIDITY **1** et SLEEP **4** cessent de clignoter et que l'humidité mesurée dans la pièce s'affiche à nouveau au-dessus de HUMIDITY **1**.

OFF : l'éclairage de l'écran s'allume et l'appareil fonctionne au niveau de puissance 1 – 3.

Affichage	Fonction
5 	Allumage et mise à l'arrêt de l'appareil d'un bref effleurement du bouton marche/arrêt.
6 WIFI	<p>Activation et désactivation de la connexion WiFi d'un bref effleurement.</p> <p>Activation du Mode Point d'accès en appuyant sur la touche pendant 3 secondes. Vous trouverez une description précise dans la section « WiFi / Point d'accès ».</p>
7 AUTO	<p>Activation et désactivation du mode automatique d'un effleurement sur le bouton AUTO.</p> <p>ON : AUTO clignote en continu sur l'écran et l'appareil règle automatiquement les niveaux de puissance en fonction de l'humidité de la pièce.</p> <p> Lorsque AUTO est activé, l'humidité souhaitée (préréglée sur 50 %) s'affiche au-dessus de HUMIDITY 1 en clignotant deux fois, suivie de l'humidité mesurée dans la pièce.</p> <p> Si le taux d'humidité préréglé est dépassé de plus de 5 %, le ventilateur s'arrête au bout d'environ 60 secondes et l'affichage Niveau de puissance n'indique aucune vitesse 2. Aucune humidification de l'air n'est en cours.</p> <p>OFF : AUTO reste affiché à l'écran et l'appareil fonctionne au niveau de puissance 1 – 3.</p> <p>Régler l'humidité de l'air souhaitée sur 30 – 70 % : Maintenir le bouton AUTO enfoncé pendant 3 secondes. HUMIDITY 1 clignote en continu. Utiliser le bouton - ou + 3 pour régler l'hygrométrie souhaitée (par incréments de 5 %). Appuyer à nouveau sur le bouton AUTO pendant 3 secondes jusqu'à ce que HUMIDITY 1 cesse de clignoter et que l'humidité mesurée dans la pièce s'affiche à nouveau. Veuillez vous assurer que le mode automatique est allumé : AUTO clignote en continu à l'écran !</p>

WiFi / POINT D'ACCÈS



WiFi

Affichage

Fonctions & réglages

 **est allumé**

Activation et désactivation de la connexion

WiFi d'un bref effleurement du symbole.

La connexion WiFi est sur MARCHÉ / activée.

La connexion WiFi au serveur internet Venta a été établie.

 **clignote lentement**

La connexion WiFi au réseau local a été établie.

 **clignote vite**

La connexion WiFi est coupée ou attend d'être connectée.

est allumé

La connexion WiFi et Bluetooth est sur ARRÊT ou désactivée.



Le module WiFi n'envoie ni ne reçoit aucune donnée et n'est connecté à aucun réseau ni aucun appareil.

L'appareil Venta se trouve en **mode Point d'accès** et est prêt pour la configuration/le paramétrage du réseau.



Les quatre arcs du symbole de la connexion WiFi s'allument du bas vers le haut les uns après les autres.

Vous pouvez activer le mode Point d'accès à tout moment en appuyant pendant 3 secondes sur le symbole de la connexion WiFi.

CONFIGURATION & APPLICATION VENTA



WiFi

1. Activation du mode Point d'accès sur l'appareil Venta

Les quatre arcs du symbole de la connexion WiFi doivent s'allumer du bas vers le haut les uns après les autres

 Ce mode s'active automatiquement lors de la mise en service.



Vous pouvez activer le mode Point d'accès à tout moment en appuyant pendant 3 secondes sur le symbole de la connexion WiFi.

2. Activation du WiFi sur le smartphone ou la tablette

Assurez-vous que votre smartphone ou votre tablette est connectée à votre réseau WiFi local.

3. Téléchargement, installation et ouverture de l'application VENTA

L'application Venta gratuite vous permet de piloter votre appareil Venta à distance en toute simplicité, mais aussi d'utiliser et contrôler les fonctionnalités étendues de l'appareil.



4. Configuration de la connexion WiFi dans l'application Venta

Veuillez maintenant suivre les instructions s'affichant à l'écran de votre smartphone ou tablette.

 Si des problèmes apparaissent pendant la configuration du WiFi, lisez la section « Que faire s'il n'est pas possible d'établir une connexion WiFi ? ».

Vous trouverez des renseignements complémentaires sous
www.venta-air.com/fr_fr/Assistance/Venta-Home-App/

NETTOYAGE & ENTRETIEN

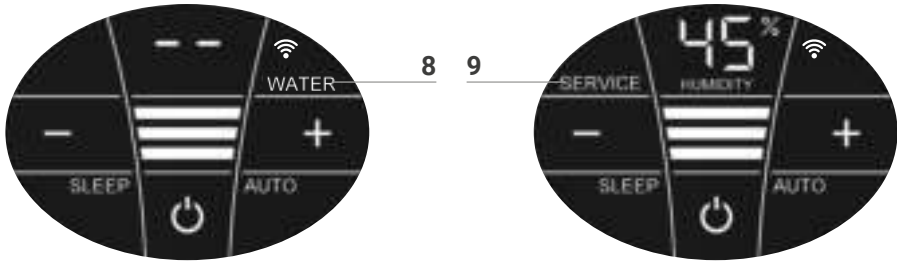

! **Attention !** Avant toute opération, s'assurer que l'appareil est éteint et que l'adaptateur secteur est débranché de la prise de courant !

Affichage Mesures

8 WATER Retirer la partie supérieure. Remplir la partie inférieure avec de l'eau du robinet jusqu'au repère WATERLINE. Placer la partie supérieure sur la partie inférieure et remettre l'appareil en service.

i Dès qu'il y a trop peu d'eau dans la partie inférieure, l'appareil s'éteint automatiquement et WATER apparaît. Deux tirets clignotent au-dessus de HUMIDITY 1 au lieu d'afficher l'humidité de la pièce.

💡 Afin d'humidifier et de purifier l'air intérieur en continu, nous vous recommandons de faire l'appoint d'eau en temps utile.

9 SERVICE Retirer la partie supérieure. Vider l'eau résiduelle de la partie inférieure. Rincer la partie inférieure et la pile de disques. Remplir la partie inférieure avec de l'eau du robinet au maximum jusqu'au repère WATERLINE et ajouter l'agent hygiénique Venta (pour le dosage, voir la graduation au dos de la bouteille). Remonter l'appareil. Appuyer sur l'affichage SERVICE **9** pendant 3 secondes à l'écran jusqu'à ce qu'elle s'éteigne.

i Pour un fonctionnement parfaitement hygiénique en continu, l'affichage SERVICE vous rappelle d'effectuer cette opération tous les 14 jours.

💡 Cette opération peut être effectuée dès que nécessaire, même si SERVICE ne s'affiche pas. Il suffit ensuite d'appuyer sur l'affichage SERVICE **9** pendant 3 secondes. SERVICE s'affichera à nouveau 14 jours plus tard en guise de rappel.

Tous les résidus présents dans le bac à eau et sur la pile de disques (dépôts ou décolorations blancs, verts-jaunes ou bruns) ne compromettent PAS le fonctionnement de l'appareil. Pour le nettoyage semestriel, nous recommandons le nettoyeur Venta. Veuillez respecter le mode d'emploi joint au nettoyeur Venta.

CARACTÉRISTIQUES TECHNIQUES

Modèle	AH510 / AH515	AH530 / AH535	AH550 / AH555
Pour des pièces*	≤ 35 m ²	≤ 45 m ²	≤ 60 m ²
Écran tactile interactif	de série		
Contrôle par application	WiFi de série		
Couleurs	blanc brillant / noir brillant		
Niveaux de puissance	3 + Automatique		
Niveau sonore (niveau 1-3)	24/34/44 dB(A)	24/34/44 dB(A)	24/35/45 dB(A)
Consommation d'énergie (niveau 1-3)	3/5/8 W		
Tension du réseau	100-240V, 50 / 60 Hz		
Contenance du bac à eau (max.)	5 litres	7 litres	10 litres
Dimensions (L × l × h)	26×28×31 cm	30×30×33 cm	45×30×33 cm
Poids	env. 3 kg	env. 3,5 kg	env. 5,2 kg
Gamme de fréquence Wi-Fi	2,4 GHz		
Puissance de transmission Wi-Fi	20 dBm maximum		

* pour une hauteur de pièce de max. 2,5 m
Sous réserve de modifications et d'erreurs

1



2



3



4

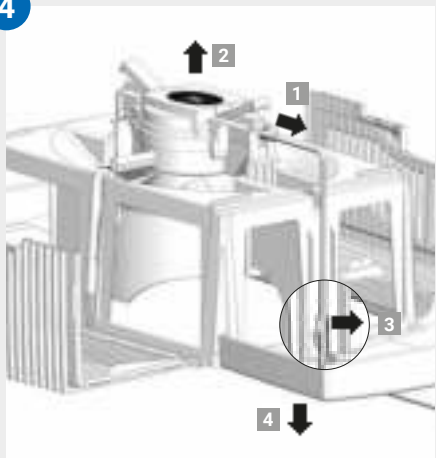

5

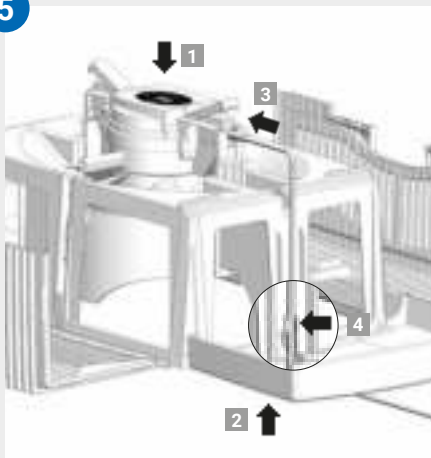

6

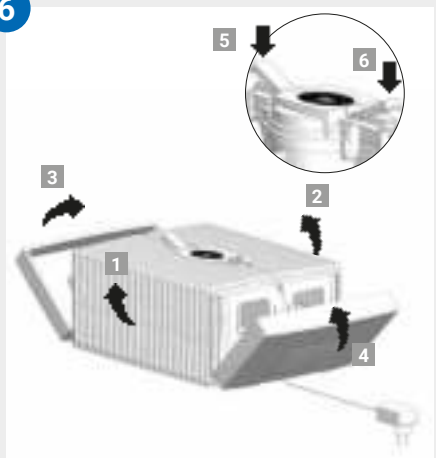

NETTOYAGE DE LA PARTIE SUPÉRIEURE DE L'APPAREIL



Attention ! Avant toute opération, s'assurer que l'appareil est éteint et que l'adaptateur secteur est débranché de la prise de courant !

-
- 01 Retirer la partie supérieure de la partie inférieure. Appuyer sur les boutons de verrouillage de façon à ce que les extrémités se dressent vers le haut.

 - 02 Ouvrir les parties latérales sur les côtés.

 - 03 Ouvrir les ailes latérales nervurées sur les côtés.

 - 04 Débrancher la fiche de l'adaptateur secteur de l'unité d'entraînement. **1**. Retirer l'unité d'entraînement par le haut. **2**. Détacher le câble de l'adaptateur secteur du support **3** et l'extraire par le bas à travers l'ouverture de la partie supérieure **4**.



- **Ne pas désassembler l'unité d'entraînement ni l'adaptateur secteur, ne pas les immerger dans l'eau et ne pas les mettre en contact avec un liquide !**
- **Nettoyer l'unité d'entraînement, à savoir les pales du ventilateur et le réducteur, uniquement avec un chiffon sec !**
- **La partie supérieure démontée peut être nettoyée à l'eau courante !**
- **La partie supérieure démontée doit être absolument sèche avant le montage !**

-
- 05 Placer l'unité d'entraînement dans le bon sens dans la partie supérieure. **1**. Guider la fiche de l'adaptateur secteur vers le haut à travers l'ouverture de la partie supérieure **2** et la brancher dans l'unité d'entraînement jusqu'à entendre un déclic. **3**. Fixer le câble dans le support. **4**.

 - 06 Les extrémités des boutons de verrouillage doivent être relevées. Rabattre les ailes latérales nervurées **1** et **2**, puis les parties latérales **3** et **4**. Refermer correctement la partie supérieure en appuyant sur les extrémités des boutons de verrouillage **5** et **6**.

ACCESSOIRES

Les accessoires peuvent être commandés par téléphone ou sur www.venta-air.com.

PROTECTION DES DONNÉES

La société Venta-Luftwäscher GmbH traite vos données en toute confidentialité. Vous trouverez d'autres informations au sujet de la protection des données dans notre politique de confidentialité sur www.venta-air.com

GARANTIE

En raison de la grande qualité de nos produits, Venta-Luftwäscher GmbH garantit que ce produit est sans défauts pendant deux ans à compter de la date d'achat s'il est utilisé correctement. Dans le cas improbable où il présenterait un vice matériel ou de fabrication, veuillez contacter l'équipe de service Venta ou votre revendeur. En outre, les conditions générales de garantie de Venta s'appliquent : www.venta-air.com

RECYCLAGE ET ÉLIMINATION



Le matériau d'emballage est recyclable. Veuillez éliminer les emballages dans le respect de l'environnement en procédant à leur tri sélectif.



Le symbole de « **poubelle barrée** » requiert l'élimination séparée des déchets d'équipements électriques et électroniques (DEEE). De tels appareils peuvent contenir des substances dangereuses et polluantes.

■ Ces produits doivent être rapportés dans un centre de collecte approprié pour le recyclage des appareils électriques et électroniques et ne doivent pas être éliminés avec les ordures ménagères non triées. Vous contribuez ainsi à la protection des ressources et de l'environnement. Pour toute information complémentaire, veuillez vous adresser aux autorités locales.

Les enfants ne doivent en aucun cas jouer avec des sacs en plastique et matériels d'emballage du fait du risque de blessures et d'asphyxie. Stocker ce type de matériel de manière sûre ou l'éliminer de manière écologique.

QUE FAIRE, SI...?

! Avant toute opération, s'assurer que l'appareil est éteint et que l'adaptateur secteur est débranché de la prise de courant !

... E1 s'affiche à l'écran ?

L'appareil s'est éteint automatiquement parce que les boutons de verrouillage de la partie supérieure ne sont pas correctement verrouillés.

i Bloquer correctement les boutons de verrouillage en appuyant sur leurs extrémités. Éteindre et rallumer l'appareil à l'aide du bouton marche/arrêt 

... E2 s'affiche à l'écran ?

L'appareil s'est éteint automatiquement en raison d'une surcharge du moteur (par ex. en cas de pénétration de corps étrangers, etc.).

i **Mesure** : retirer la partie supérieure de l'appareil. Vérifier si la pile de disques dans la partie inférieure et les pales du ventilateur dans la partie supérieure peuvent se déplacer librement. Remettre ensuite l'appareil en service.

... des « taches blanches » apparaissent en arrière-plan lorsqu'on touche l'écran ?

Dans des pièces sèches, des taches blanches peuvent apparaître à l'arrière-plan de l'écran. Elles sont dues aux charges électrostatiques, mais ne compromettent ni le fonctionnement ni la facilité d'utilisation de l'appareil, et ne constituent aucun défaut.

... l'écran n'affiche pas le bouton marche/arrêt permettant d'allumer l'appareil ?

Vérifier si l'adaptateur secteur est bien branché sur le réseau électrique.

... l'écran n'affiche pas le bouton marche/arrêt permettant d'allumer l'appareil alors que l'adaptateur secteur est branché sur le réseau électrique ?

i Vérifier si l'adaptateur secteur est bien branché sur l'unité d'entraînement.
Mesure : retirer la partie supérieure de l'appareil. Vérifier qu'elle est bien ajustée (voir les instructions de nettoyage de la partie supérieure de l'appareil). Remettre ensuite l'appareil en service.

... WATER s'affiche à l'écran alors qu'il y a de l'eau dans la partie inférieure ?

Vérifier s'il y a assez d'eau dans la partie inférieure et/ou si la partie supérieure est correctement placée sur la partie inférieure.

i **Mesure** : retirer la partie supérieure de l'appareil. Remplir la partie inférieure avec de l'eau du robinet jusqu'au repère WATERLINE. Placer correctement la partie supérieure sur la partie inférieure. L'adaptateur secteur ne doit pas être coincé entre les parties supérieure et inférieure. Remettre ensuite l'appareil en service.

... il est impossible d'établir une connexion WiFi ?

Veillez vérifier que

- Vous utilisez un réseau 2,4 GHz ou un réseau mixte 2,4/5 GHz puisque le module WiFi/WLAN de l'appareil ne soutient pas de réseau 5 GHz.
- Votre routeur soutient 802.11b/g/n.
- Votre smartphone ou votre tablette est équipé de la version 13.0 ou sup. d'iOS ou de la version 8.0 ou plus d'Android.



Le cas échéant, mettre à niveau le système d'exploitation de votre smartphone ou de votre tablette.

ÉQUIPE DE SERVICE VENTA

Vous avez besoin d'informations complémentaires sur l'appareil Venta, souhaitez des conseils ou commander des accessoires ? Pas de problème : l'équipe de service Venta est à votre écoute ! Appelez directement ou consultez le site de Venta : www.venta-air.com

GRAZIE PER AVERCI SCELTO!

Siamo certi che questo modello Venta supererà le sue aspettative e ci auguriamo che il prodotto acquistato le darà soddisfazione.

La invitiamo a leggere per intero le presenti istruzioni per l'uso, a conservarle per il futuro e a osservare tutte le avvertenze di sicurezza e le indicazioni per un uso conforme. La versione più aggiornata delle istruzioni per l'uso è consultabile sul nostro sito web www.venta-air.com

GENTILE CLIENTE,

con la serie Original Connect ha acquistato un potente umidificatore estremamente pratico da utilizzare grazie all'aggiunta di un display touch e della compatibilità Venta AirConnect. Grazie alla app Venta Home può comandare i suoi apparecchi e richiamare informazioni anche senza essere a casa. Original Connect contribuisce a mantenere un tasso di umidità salubre e a ridurre in modo naturale le sostanze nocive presenti nell'aria.

Il principio di funzionamento di Venta

Una ventola convoglia l'aria nell'umidificatore dove, in una vaschetta contenente acqua, ruotano delle speciali pile di dischi. Dalla superficie dei dischi l'acqua pulita evapora in modo igienico nell'ambiente. Allo stesso tempo i dischi trattengono le sostanze nocive quali la polvere o il polline, che vengono lavate via dall'acqua e raccolte nell'umidificatore.

INDICE

Avvertenze di sicurezza	56	Pulizia e cura	65
Contenuto della fornitura	58	Pulizia della parte superiore dell'apparecchio	67
Simboli	58	Dati tecnici	68
Uso conforme	58	Accessori	69
Uso improprio	58	Protezione dei dati personali	69
Panoramica	59	Garanzia	69
Prima del primo utilizzo	59	Riciclaggio e smaltimento	69
Messa in funzione	60	Cosa fare se...?	70
Indicatori, funzioni e impostazioni	61	Servizio di assistenza Venta	71
WiFi / Hotspot	63		
Configurazione e app Venta	64		

! AVVERTENZE DI SICUREZZA

- I bambini a partire dagli 8 anni di età e le persone con ridotte capacità fisiche, sensoriali o mentali o le persone prive di esperienza con l'apparecchio o di conoscenze sull'apparecchio possono utilizzare l'apparecchio solo dietro supervisione di un'altra persona o solo se hanno ricevuto istruzioni sull'utilizzo sicuro dell'apparecchio e hanno compreso i pericoli legati al suo utilizzo.
- Leggere per intero le istruzioni per l'uso prima di mettere in funzione l'apparecchio e conservarle in buone condizioni per una eventuale consultazione futura.
- L'apparecchio non è un giocattolo per bambini.
- La pulizia e la cura dell'apparecchio non possono essere eseguite da bambini al di sotto di 8 anni di età o senza supervisione.
- Tenere l'apparecchio e l'alimentatore di rete lontano dai bambini di età inferiore agli 8 anni.
- Un utilizzo improprio può danneggiare l'apparecchio e causare lesioni.
- Collegare l'apparecchio a una presa di corrente adatta. La tensione di rete deve corrispondere a quella indicata sulla targhetta di omologazione.
- È consentito utilizzare questo apparecchio esclusivamente con i seguenti alimentatori di rete: "Modello n. B113-240050-Cd / FJSW1982400500".
- Non mettere in funzione l'apparecchio se l'alimentatore di rete, il cavo di alimentazione o la spina sono danneggiati.
- Prima di ogni intervento di pulizia o di manutenzione e per spostare o trasportare l'apparecchio, estrarre l'alimentatore di rete dalla presa di corrente.
- Non mettere in funzione l'apparecchio se è caduto o se è stato danneggiato in altro modo.
- Le riparazioni di apparecchi elettrici devono essere eseguite da personale specializzato. Le riparazioni improprie rappresentano un notevole pericolo per l'utente.
- Non sedersi sull'apparecchio e non poggiare alcun tipo di oggetto sull'apparecchio.
- Non inserire oggetti estranei all'interno dell'apparecchio.
- Non immergere la parte superiore dell'apparecchio in acqua o altri liquidi.
- Non riempire l'apparecchio più del dovuto.



- Non trasportare né rovesciare l'apparecchio se la vaschetta dell'acqua è piena.
- Non estrarre l'alimentatore di rete dalla presa di corrente tirando il cavo di alimentazione o con le mani bagnate.
- Mettere in funzione l'apparecchio solo se completamente assemblato.
- Mettere l'apparecchio su una superficie piana e asciutta.
- Posizionare l'apparecchio in maniera tale che non possa essere ribaltato e che nessuno possa inciampare nell'apparecchio o nel cavo.
- Mantenere una distanza di almeno 50 cm dagli oggetti e dalle pareti.
- Altitudine massima di installazione: 2000 metri
- Non coprire né bloccare le fessure di ventilazione per impedire il surriscaldamento/danneggiamento dell'apparecchio.
- Un'umidità relativa dell'aria costantemente superiore al 60% può causare, soprattutto in inverno, la formazione di organismi biologici.
- In virtù delle caratteristiche dell'apparecchio e della tecnologia di evaporazione a freddo, è impossibile che dall'apparecchio, se usato correttamente, fuoriesca acqua sotto forma di gocce, vapore, nebbiolina o depositi di calcare.
- L'apparecchio può essere utilizzato solo con gli appositi accessori originali Venta. Venta-Luftwäscher GmbH non si assume alcuna responsabilità per danni causati da accessori di produzione terza.
- Se l'apparecchio non viene utilizzato per diversi giorni, rimane spento o viene immagazzinato per un lungo periodo di tempo, la vaschetta dell'acqua deve essere svuotata completamente, pulita dai residui di sporczia e asciugata per impedire la formazione di odori o di organismi biologici nell'acqua stagnante o la formazione di residui d'acqua.
- Quando non si usa l'apparecchio staccare l'alimentatore di rete dalla presa.
- Assicurarsi che l'area intorno all'apparecchio non sia umida o bagnata. In presenza di umidità ridurre la potenza dell'apparecchio. Se non è possibile ridurre la potenza in uscita dell'apparecchio utilizzarlo facendo delle interruzioni. Assicurarsi che materiali assorbenti come tappeti, tende e tovaglie non si bagnino.

CONTENUTO DELLA FORNITURA

- 1 apparecchio Venta
- 1 bottiglia di igienizzante da 50 ml
- 1 istruzioni per l'uso brevi
- 1 avvertenze di sicurezza

Se alcuni dei componenti mancano o sono danneggiati, rivolgersi al servizio di assistenza Venta o al proprio rivenditore locale.

SIMBOLI

-  Avvertenze di sicurezza: leggere e osservare attentamente per evitare danni a persone e danni materiali.
-  Informazioni aggiuntive
-  Suggestimenti utili

USO CONFORME

Questo apparecchio Venta è un elettrodomestico destinato all'umidificazione dell'aria negli ambienti interni. L'apparecchio non è adatto all'utilizzo all'aperto. Qualsiasi altro uso o qualsiasi modifica dell'apparecchio sono considerati uso non conforme. Il produttore non risponde per danni o per lesioni causati da un uso non conforme.

USO IMPROPRIO

Un utilizzo improprio può mettere in pericolo la salute e la vita delle persone. L'utilizzo improprio comprende l'impiego nelle seguenti situazioni:

- In ambienti con atmosfera esplosiva e/o aggressiva
- In ambienti con elevata concentrazione di solventi
- Nelle vicinanze di piscine o aree umide
- All'aperto

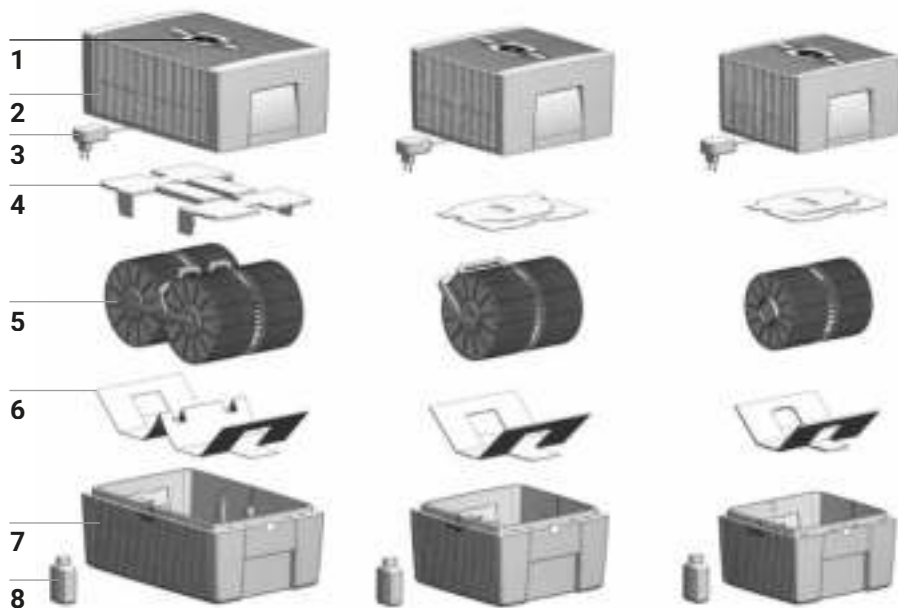

PANORAMICA

- | | |
|------------------------------------|--------------------------------------|
| 1 Display | 5 Pila di dischi |
| 2 Parte superiore dell'apparecchio | 6 Protezione per il trasporto |
| 3 Alimentatore di rete (montato) | 7 Parte inferiore dell'apparecchio |
| 4 Protezione per il trasporto | 8 Bottiglia di igienizzante da 50 ml |

PRIMA DEL PRIMO UTILIZZO

Disimballare e posizionare l'apparecchio. Estrarre la bottiglia di igienizzante da 50 ml **8** dallo scatolone. Togliere la parte superiore **2**. Rimuovere la protezione per il trasporto **4** dalla parte superiore **2**. Estrarre la pila di dischi **5** dalla parte inferiore **7** e togliere la protezione per il trasporto **6**.

A



B



C



MESSA IN FUNZIONE

- A** Riempire di acqua corrente la parte inferiore dell'apparecchio **7** al massimo fino al contrassegno WATERLINE e aggiungere 50 ml di igienizzante **8** (tutto il contenuto della bottiglia).



Non riempire mai l'apparecchio quando la parte superiore è montata!



L'aggiunta di igienizzante è fondamentale perché questo consente di umidificare in modo ottimale l'aria.

- B** Inserire la pila di dischi **5** nella parte inferiore **7** e montare la parte superiore **2** su quella inferiore **7**.

- C** Collegare la spina dell'alimentatore **3** alla rete elettrica e accendere l'apparecchio toccando brevemente il pulsante di accensione (Power) nel display **1**.



Il pulsante Power  per accendere/spegnere l'apparecchio è illuminato soltanto se l'apparecchio è collegato alla rete elettrica.

INDICATORI, FUNZIONI E IMPOSTAZIONI





Indicatore	Funzione
1 Humidity	Mostra l' umidità dell'aria (0 – 99%).
2 Livello di potenza	Visualizza la velocità (1 - 2 - 3).
3 - e +	Impostare il livello di potenza toccando leggermente: con - si riduce e con + si aumenta la velocità.
4 SLEEP	Attiva e disattiva la modalità notte se toccato brevemente. ON: l'apparecchio regola l'intensità di illuminazione del display e riduce la potenza al livello 1.

i È possibile modificare il livello di potenza **2** manualmente con il tasto + o - (**3**). Il funzionamento automatico (Auto) **7** non è attivabile.

Impostazione della luminosità del display per la modalità notte: tenere premuto il tasto SLEEP per 3 sec fino a quando gli indicatori HUMIDITY **1** e SLEEP **4** lampeggiano. Con il tasto - o + (**3**) impostare tra 0 e 10 il valore di luminosità desiderato, visualizzato lampeggiante nell'indicatore HUMIDITY **1**. Tenere premuto ancora il tasto SLEEP per 3 sec fino a quando gli indicatori HUMIDITY **1** e SLEEP **4** non restano accesi e in HUMIDITY **1** compare di nuovo l'umidità dell'aria rilevata nell'ambiente.

OFF: il display è illuminato in maniera vivida e l'apparecchio funziona al livello di potenza impostato 1 - 3.

Indicatore	Funzione
5 	Toccando brevemente il tasto Power si accende e si spegne l'apparecchio.
6 WIFI	<p>Toccando brevemente si attiva e disattiva la connessione WiFi.</p> <p>Toccando e tenendo premuto per 3 sec si attiva la modalità HOTSPOT. Per una descrizione dettagliata consultare il paragrafo "WiFi / Hotspot".</p>
7 AUTO	<p>Toccando brevemente il tasto AUTO si attiva e disattiva il funzionamento automatico.</p> <p>ON: l'indicazione AUTO sul display lampeggia continuamente e l'apparecchio regola automaticamente i livelli di potenza a seconda dell'umidità dell'aria nell'ambiente.</p> <p> Attivando la modalità AUTO, nell'area dell'indicazione HUMIDITY 1 viene visualizzato il grado di umidità dell'aria desiderato (valore predefinito 50%) che lampeggia due volte prima di indicare il livello di umidità dell'aria rilevato.</p> <p> In caso di superamento del grado di umidità dell'aria predefinito di oltre 5% il ventilatore si spegne dopo circa 60 sec e l'indicazione della velocità 2 non mostra alcun livello di potenza. L'apparecchio non umidifica l'aria.</p> <p>OFF: l'indicazione sul display rimane accesa e l'apparecchio funziona con il livello di potenza impostato 1 - 3.</p> <p>Impostazione dell'umidità dell'aria desiderata 30 - 70%: tenere premuto il tasto per 3 sec. L'indicatore HUMIDITY 1 lampeggia continuamente. Con il tasto - o + (3) impostare l'umidità dell'aria desiderata (in intervalli del 5%). Tenere premuto ancora il pulsante AUTO per 3 sec finché l'indicazione HUMIDITY 1 smette di lampeggiare e viene visualizzata di nuovo l'umidità dell'aria ambiente rilevata. Accertarsi che il funzionamento automatico sia attivato: l'indicazione AUTO sul display lampeggia continuamente!</p>

WIFI / HOTSPOT



WiFi

Indicatore

Funzioni e impostazioni

-  **accesso**
-  **lampeggia lentamente**
-  **lampeggia rapidamente**

Toccando brevemente il simbolo del WiFi **accendere e spegnere (o (dis)attivare) la connessione WiFi.**

Connessione WiFi ON o attivata.

Connessione WiFi con il server Venta nel web stabilita.
Connessione WiFi con la rete locale stabilita.

Connessione WiFi interrotta o in attesa di una connessione WiFi.

- acceso**

Connessione WiFi OFF (disattivata).



Il modulo WiFi non invia né riceve dati e non è collegato ad alcuna rete o apparecchio.



L'apparecchio Venta si trova in modalità **Hotspot** ed è pronto alla configurazione o all'impostazione della rete.



I quattro segmenti del simbolo del WiFi si accendono in successione dal basso all'alto.

La modalità Hotspot si può attivare in qualsiasi momento durante il funzionamento dell'apparecchio tenendo premuto per 3 sec il simbolo del WiFi.

CONFIGURAZIONE E APP VENTA



WiFi

1. Attivazione della modalità Hotspot nell'apparecchio Venta

Per farlo i quattro segmenti del simbolo del WiFi nel display dell'apparecchio devono accendersi in successione dal basso all'alto. ••••

 Alla prima messa in funzione questa modalità viene attivata automaticamente.

 La modalità Hotspot si può attivare in qualsiasi momento toccando e tenendo premuto per 3 sec il simbolo del WiFi.

2. Attivazione WLAN su smartphone o tablet

Accertarsi che il proprio smartphone o tablet sia collegato alla rete WLAN di casa.

3. Download, installazione e apertura della app VENTA

Con l'applicazione gratuita di Venta è possibile comandare a distanza il proprio apparecchio Venta oltre che usare e controllare le funzioni avanzate dell'apparecchio.



4. Configurazione del WiFi tramite la app VENTA

Seguire le istruzioni che compaiono sullo schermo dello smartphone o del tablet.

 In caso di problemi durante la configurazione della connessione WiFi leggere il paragrafo "Cosa fare se è impossibile stabilire una connessione WiFi?".

**Per ulteriori informazioni consultare la pagina
www.venta-air.com/Service/Venta-Home-App/**

PULIZIA E CURA

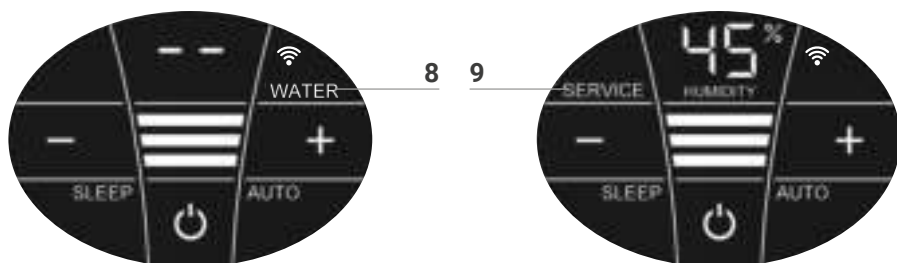

! Attenzione! Assicurarsi che durante tutte le operazioni l'apparecchio sia spento e l'alimentatore di rete sia staccato dalla presa!

Indicatore Misure

8 WATER Togliere la parte superiore. Riempire di acqua corrente la parte inferiore fino al contrassegno WATERLINE. Riasssemblare la parte superiore e quella inferiore e rimettere in funzione l'apparecchio.

i Non appena l'apparecchio rileva un volume d'acqua insufficiente nella parte inferiore si spegne automaticamente e visualizza l'indicazione WATER. Nell'indicatore HUMIDITY 1 lampeggiano due trattini e non viene visualizzato alcun valore dell'umidità dell'aria ambiente.

💡 Per umidificare e pulire in continuo l'aria ambiente suggeriamo di aggiungere l'acqua tempestivamente.

9 SERVICE Togliere la parte superiore. Eliminare l'acqua residua dalla parte inferiore. Lavare la parte inferiore e la pila di dischi. Riempire di acqua corrente la parte inferiore dell'apparecchio al massimo fino al contrassegno WATERLINE e aggiungere l'igienizzante Venta (per il dosaggio vedere le tacche sul retro della bottiglia). Rimontare l'apparecchio. Toccare e tenere premuto l'indicatore SERVICE **9** sul display per 3 sec finché non si spegne.

i Per garantire un funzionamento igienizzante continuo senza problemi l'indicatore SERVICE ricorda di effettuare questa operazione ogni 14 giorni.

💡 Questa misura può essere eseguita ogni qualvolta è necessario, anche se non compare SERVICE. Al termine toccare semplicemente l'indicatore SERVICE (**9**) e tenerlo premuto per 3 sec. Il sollecito successivo compare dopo altri 14 giorni con la visualizzazione della scritta SERVICE.

I residui nella vaschetta dell'acqua e sulla pila di dischi (macchie e depositi bianchi, verdi giallastri o marroni) NON pregiudicano il funzionamento dell'apparecchio. Per la pulizia semestrale consigliamo il detergente Venta. Osservare le istruzioni per l'uso allegate al detergente Venta.

1



2



3



4

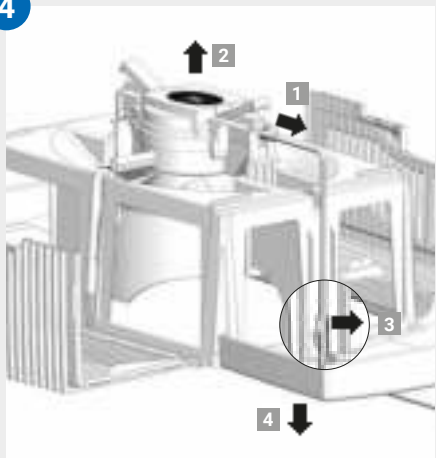

5

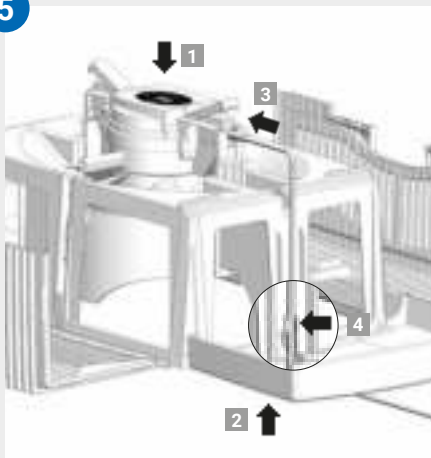

6

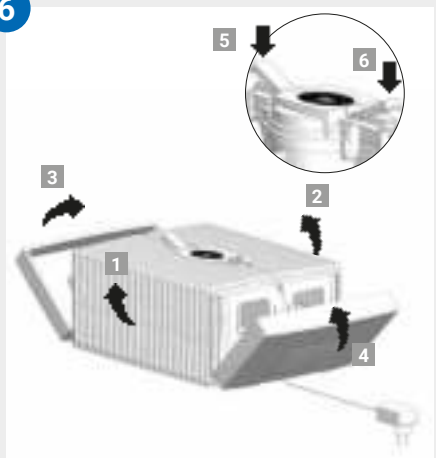

PULIZIA DELLA PARTE SUPERIORE DELL'APPARECCHIO



Attenzione! Assicurarsi che durante tutte le operazioni l'apparecchio sia spento e l'alimentatore sia staccato dalla presa!

-
- 01 Togliere la parte superiore da quella inferiore. Premere sui tasti di bloccaggio così da fare sollevare le estremità.

 - 02 Aprire le fiancate verso l'esterno.

 - 03 Aprire le parti scanalate verso l'esterno.

 - 04 Estrarre la spina dell'alimentatore di rete dall'unità di azionamento **1**. Sollevare verso l'alto l'unità di azionamento **2**. Staccare il cavo dell'alimentatore di rete dal supporto **3** ed estrarlo dal basso attraverso l'apertura della parte superiore **4**.



- **Non smontare l'unità di azionamento e l'alimentatore di rete, non immergerli in acqua e non metterli a contatto con liquidi!**
- **Per pulire l'unità di azionamento con le pale della ventola e la trasmissione usare soltanto un panno asciutto!**
- **La parte superiore smontata può essere pulita sotto l'acqua corrente!**
- **Prima di essere rimontata la parte superiore deve essere completamente asciutta!**

-
- 05 Inserire l'unità di azionamento dal lato giusto nella parte superiore **1**. Tirare verso l'alto la spina dell'alimentatore di rete attraverso l'apertura nella parte superiore **2** e inserirla nell'unità di azionamento fintanto che non scatta in posizione **3**. Fissare il cavo al supporto **4**.

 - 06 Le estremità esterne dei tasti di bloccaggio devono essere sollevate. Richiudere verso l'alto le parti scanalate **1** e **2** quindi montare le fiancate **3** e **4**. Chiudere di nuovo la parte superiore premendo sulle estremità esterne dei tasti di bloccaggio **5** e **6**.

DATI TECNICI

Modello	AH510 / AH515	AH530 / AH535	AH550 / AH555
Dimensione dell'ambiente*	≤ 35 m ²	≤ 45 m ²	≤ 60 m ²
Display touch interattivo	di serie		
Controllo tramite app	WiFi di serie		
Colori	bianco lucido / nero lucido		
Livelli di potenza	3 + automatico		
Rumorosità (livelli 1-3)	24/34/44 dB(A)	24/34/44 dB(A)	24/35/45 dB(A)
Consumo di energia (livelli 1-3)	3/5/8 watt		
Tensione di rete	100-240 V, 50 / 60 Hz		
Contenuto d'acqua (max)	5 l	7 l	10 l
Dimensioni (L x P x H)	26 x 28 x 31 cm	30 x 30 x 33 cm	45 x 30 x 33 cm
Peso	ca. 3 kg	ca. 3,5 kg	ca. 5,2 kg
Range di frequenza WLAN	2,4 GHz		
Potenza di trasmissione WLAN	max 20 dBm		

* con altezza del locale di max 2,5 m

Con riserva di modifiche ed errori

ACCESSORI

È possibile ordinare gli accessori telefonicamente oppure sul sito www.venta-air.com.

PROTEZIONE DEI DATI PERSONALI

Venta-Luftwäscher GmbH tratta i dati personali del cliente in modo confidenziale. Per maggiori informazioni sulla protezione dei dati personali consultare l'informativa sulla protezione dei dati sul nostro sito web: www.venta-air.com

GARANZIA

L'eccellente qualità del prodotto consente a Venta-Luftwäscher GmbH di fornire una garanzia di due anni dalla data di acquisto, assicurando l'assenza di difetti in caso di uso conforme. Laddove tuttavia dovessero presentarsi difetti nei materiali o nella lavorazione rivolgersi al servizio di assistenza Venta o al proprio rivenditore. Si applicano inoltre le condizioni generali di garanzia Venta consultabili all'indirizzo: www.venta-air.com

RICICLAGGIO E SMALTIMENTO



Il materiale di imballaggio è riutilizzabile. Smaltire la confezione nel rispetto dell'ambiente, consegnandola al punto di raccolta dei materiali riciclabili.



Il simbolo del **“cassonetto barrato”** indica che i rifiuti di apparecchiature elettriche ed elettroniche (RAEE) e le batterie usate devono essere smaltiti separatamente. Questi apparecchi possono infatti contenere  sostanze pericolose e dannose per l'ambiente. Questi prodotti devono essere smaltiti in un apposito punto di raccolta autorizzato per il riciclaggio di apparecchiature elettriche ed elettroniche e non possono essere gettati nei rifiuti domestici indifferenziati. In questo modo si contribuirà alla salvaguardia delle risorse e dell'ambiente. Per ulteriori informazioni rivolgersi agli enti locali preposti.

Non far giocare i bambini con le buste di plastica e i materiali di imballaggio dell'apparecchio perché rischiano lesioni o soffocamento. Conservare questi materiali in un luogo sicuro o smaltirli nel rispetto dell'ambiente.

COSA FARE SE...?

! **Assicurarsi che durante tutte le operazioni l'apparecchio sia spento e l'alimentatore sia staccato dalla presa!**

... nel display è visualizzato E1?

L'apparecchio si è spento automaticamente perché i tasti di bloccaggio nella parte superiore non sono chiusi correttamente.

i Chiudere correttamente i tasti di bloccaggio premendo sulle estremità esterne. Spegner e riaccendere l'apparecchio toccando il tasto Power 

... nel display è visualizzato E2?

L'apparecchio si è spento automaticamente per un sovraccarico del motore (ad es. per l'ingresso di corpi estranei o problemi simili).

i **Intervento:** togliere la parte superiore. Verificare se la pila di dischi nella parte inferiore e le pale della ventola nella parte superiore si muovono liberamente. Riaccendere l'apparecchio.

... toccando il display compaiono delle "macchie bianche" sullo sfondo?

Negli ambienti secchi si potrebbero vedere sullo sfondo del display delle macchie bianche. Queste macchie causate dalle cariche elettrostatiche non pregiudicano né il funzionamento né l'utilizzabilità dell'apparecchio e non costituiscono un difetto.

... sul display non è visualizzato il pulsante Power  per l'accensione dell'apparecchio?

Accertarsi che l'alimentatore sia collegato alla rete elettrica.

... sul display non è visualizzato il pulsante Power  per l'accensione dell'apparecchio anche se l'alimentatore è collegato alla rete elettrica?

i Accertarsi che l'alimentatore sia collegato correttamente all'unità di azionamento.

Intervento: togliere la parte superiore. Verificare che le parti siano correttamente in posizione (consultare le istruzioni per la pulizia della parte superiore dell'apparecchio). Riaccendere l'apparecchio.

... sul display appare la scritta WATER nonostante sia presente acqua nella parte inferiore?

Verificare che ci sia acqua a sufficienza nella parte inferiore e/o che la parte superiore dell'apparecchio sia posizionata correttamente su quella inferiore.

i **Intervento:** togliere la parte superiore. Riempire di acqua corrente la parte inferiore fino al contrassegno WATERLINE. Rimontare la parte superiore correttamente su quella inferiore.

Accertarsi che l'alimentatore di rete non resti incastrato tra la parte superiore e quella inferiore. Riaccendere l'apparecchio.

... è impossibile stabilire il collegamento WiFi?

Verificare che

- la rete utilizzata sia una rete a 2,4 GHz o una rete mista a 2,4/5 GHz (il modulo WiFi/WLAN nell'apparecchio non supporta le reti a 5 GHz),
- il router supporti 802.11b/g/n,
- nello smartphone o tablet sia installato iOS a partire dalla versione 13.0 o Android a partire dalla versione 8.0.



Se necessario, aggiornare il sistema operativo dello smartphone o del tablet.

SERVIZIO DI ASSISTENZA VENTA

Ha bisogno di maggiori informazioni sull'apparecchio Venta acquistato, desidera una consulenza oppure vuole ordinare degli accessori? Il nostro team del Servizio di assistenza è a sua disposizione! Ci contatti direttamente oppure visiti il sito web di Venta: www.venta-air.com.

HARTELIJK DANK!

Wij zijn ervan overtuigd dat dit Venta-model uw verwachtingen zal overtreffen en wensen u er veel plezier mee.

Registreer uw Venta-apparaat:
www.venta-air.com



Lees de gebruiksaanwijzing volledig door, bewaar deze om op een later tijdstip opnieuw te kunnen gebruiken en neem het gebruik volgens de voorschriften evenals alle veiligheidsinstructies in acht. De actueelste versie van de gebruiksaanwijzing vindt u op onze website: www.venta-air.com

GEACHTE KLANT,

U heeft met de Original Connect-serie een krachtige luchtbevochtiger aangeschaft, die u dankzij de uitbreiding met een touchdisplay en de compatibiliteit met Venta AirConnect nog comfortabeler kunt bedienen. Met de Venta Home-app kunt u uw apparaten ook regelen wanneer u onderweg bent en informatie oproepen. De Original Connect ondersteunt een gezonde luchtvochtigheid en de natuurlijke vermindering van schadelijke stoffen in de lucht.

Zo werkt het Venta-principe

De lucht in een ruimte wordt via een ventilator in de met water gevulde luchtbevochtiger geleid, waarin spitsvondig geplaatste stapels schijven roteren. Via de oppervlakken van deze schijven wordt hygiënisch schoon water in de ruimte verdampt. Tegelijkertijd worden schadelijke stoffen als stof of pollen op de schijven vastgehouden, in het water afgewassen en in de luchtbevochtiger verzameld.

INHOUD

Veiligheidsinstructies	73	Reiniging en onderhoud	82
Inhoud van de doos	75	Technische gegevens	83
Symbolen	75	Reiniging van het	85
Gebruik volgens de voorschriften	75	bovenste deel	85
Ongeoorloofd gebruik	75	Toebehoren	86
Overzicht	76	Privacybescherming	86
Vóór het eerste gebruik	76	Garantie	86
Ingebruikname	77	Recycling en afvoer	86
Weergaven, functies en instellingen	78	Wat is er aan de hand wanneer ...?	87
Wifi / hotspot	80	Venta-serviceteam	88
Configuratie en Venta-app	81		

! VEILIGHEIDSINSTRUCTIES

- Dit apparaat is geschikt voor gebruik door kinderen vanaf 8 jaar en personen met beperkte lichamelijke, sensorische of mentale capaciteiten of met een gebrekkige ervaring en kennis, wanneer zij onder toezicht staan of met betrekking tot een veilig gebruik van het apparaat werden geïnstrueerd en de bestaande gevaren hebben begrepen.
- Lees de gebruiksaanwijzing vóór ingebruikname volledig door en bewaar deze zorgvuldig om later opnieuw te kunnen raadplegen.
- Het apparaat is geen speelgoed voor kinderen.
- Reiniging en gebruikersonderhoud mogen niet worden uitgevoerd door kinderen jonger dan 8 jaar of zonder toezicht.
- Houd het apparaat en de stekker uit de buurt van kinderen jonger dan 8 jaar.
- Ondeskundig gebruik kan het apparaat beschadigen en verwondingen veroorzaken.
- Sluit het apparaat alleen aan op geschikte stopcontacten – netspanning volgens de gegevens op het typeplaatje van het apparaat.
- Dit apparaat mag alleen worden gebruikt met de volgende stekkers: "modelnr. BI13-240050-Cd / FJSW1982400500".
- Neem het apparaat nooit in gebruik, wanneer het snoer of de stekker beschadigd is.
- Trek de stekker uit het stopcontact alvorens reinigings- of onderhoudswerkzaamheden uit te voeren en ook wanneer het apparaat wordt verplaatst of getransporteerd.
- Neem het apparaat nooit in gebruik, wanneer dit is gevallen of op een andere manier werd beschadigd.
- Reparaties aan elektrische apparaten mogen alleen worden uitgevoerd door erkende elektriciens. Door onvakkundig uitgevoerde reparaties kunnen aanzienlijke gevaren voor de gebruiker ontstaan.
- Ga in geen geval op het apparaat zitten en leg er geen voorwerpen op.
- Steek geen vreemde voorwerpen in het apparaat.
- Dompel het bovenste deel van het apparaat nooit in water of andere vloeistoffen.
- Vul het apparaat nooit te vol.
- Transporteer of kantel het apparaat nooit, wanneer het reservoir vol is.



- Trek de stekker nooit aan het snoer en ook niet met natte handen uit het stopcontact.
- Het apparaat mag alleen in compleet gemonteerde toestand in gebruik worden genomen.
- Plaats het apparaat alleen op een vlakke, droge ondergrond.
- Zet het apparaat zodanig neer dat het niet kan worden omgestoten en dat er niemand over het apparaat of over het kabel kan struikelen.
- Houd ten opzichte van voorwerpen en wanden een minimale afstand aan van 50 cm.
- Maximale plaatsingshoogte: 2000 meter
- Dek de ventilatiesleuven nooit af en blokkeer ze ook niet, om oververhitting/beschadiging van het apparaat te voorkomen.
- Een langdurige relatieve luchtvochtigheid van een ruimte van meer dan 60%, met name in de winter, kan de vorming van biologische organismen mogelijk maken.
- Het direct vrijkomen van water uit het apparaat in de vorm van druppels, stoom, nevel of kalkneerslag is vanwege de kwaliteit en de koudeverdamptingstechnologie bij juist gebruik niet mogelijk.
- Het apparaat mag alleen worden gebruikt met het daarvoor bestemde originele Venta-toebehoren. Voor schades door vreemd toebehoren is Venta-Luftwäscher GmbH niet aansprakelijk.
- Wanneer het apparaat meerdere dagen niet wordt gebruikt, wordt uitgeschakeld of gedurende een langere periode wordt opgeborgen, moet de waterbak volledig worden geleegd, moeten vuilresten worden verwijderd en moet de waterbak worden drooggemaakt om geurontwikkeling of de ontwikkeling van biologische organismen in stilstaand water of waterresten te voorkomen.
- Trek de stekker uit het stopcontact, wanneer u het apparaat niet gebruikt.
- Zorg ervoor dat de zone rond het apparaat niet vochtig of nat wordt. Wanneer er vocht ontstaat, draait u het apparaatvermogen omlaag. Wanneer het uitgangsvermogen van het apparaat niet omlaag kan worden gedraaid, gebruikt u het apparaat met onderbrekingen. Let erop dat absorberende materialen, zoals bijv. tapijten, gordijnen, vitrage of tafellakens niet vochtig worden.

INHOUD VAN DE DOOS

- 1 Venta-apparaat
- 1 flesje hygiënemiddel 50 ml
- 1 korte handleiding
- 1 veiligheidsinstructies

Wanneer er onderdelen ontbreken of beschadigd zijn, kunt u zich wenden tot het VENTA-serviceteam of tot uw lokale dealer.

SYMBOLLEN

-  Veiligheidsinstructies: Aandachtig lezen en naleven om lichamelijk letsel en materiële schade te voorkomen.
-  Aanvullende informatie
-  Nuttige tips

GEBRUIK VOLGENS DE VOORSCHRIFTEN

Dit Venta-apparaat is een huishoudapparaat voor het bevochtigen van de lucht binnenshuis. Het apparaat is niet geschikt voor gebruik buitenshuis. Elk ander gebruik of verandering van het apparaat wordt beschouwd als ongeoorloofd. De fabrikant is niet aansprakelijk voor schades of letsel als gevolg van ondeskundig gebruik.

ONGEOORLOOFD GEBRUIK

Ongeoorloofd gebruik kan de gezondheid en levens in gevaar brengen. Daartoe behoort gebruik onder de volgende omstandigheden:

- In ruimten met een explosiegevaarlijke en/of agressieve atmosfeer
- In ruimten met een hoge oplosmiddelconcentratie
- In de omgeving van zwembaden of natte terreinen
- In de openlucht

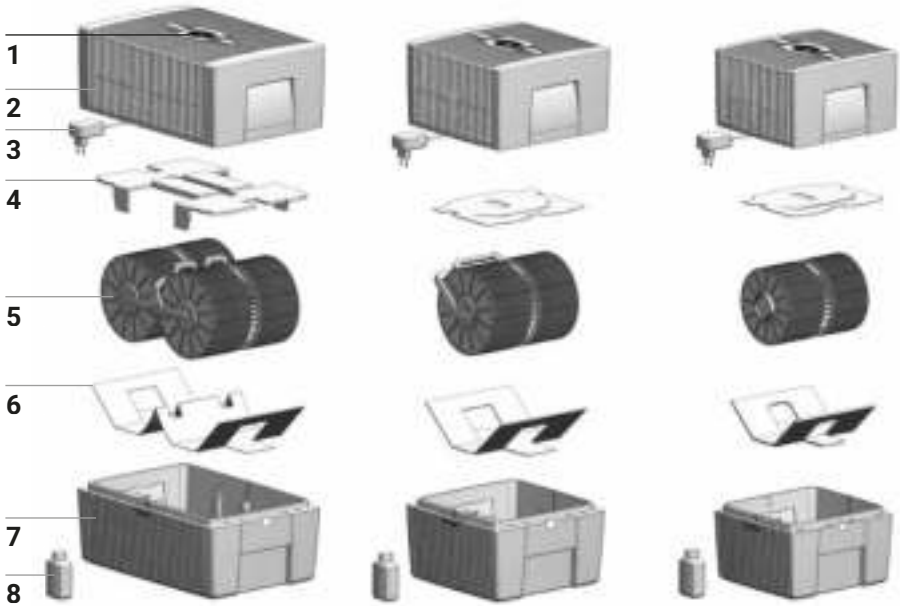

OVERZICHT

- | | |
|----------------------------------|----------------------------------|
| 1 Display | 5 Stapel schijven |
| 2 Bovenste deel van het apparaat | 6 Transportbeveiliging |
| 3 Stekker (gemonteerd) | 7 Onderste deel van het apparaat |
| 4 Transportbeveiliging | 8 Flesje hygiënemiddel 50 ml |

VÓÓR HET EERSTE GEBRUIK

Apparaat uitpakken en neerzetten. Flesje hygiënemiddel 50 ml **8** uit de doos nemen. Bovenste deel **2** verwijderen. Transportbeveiliging **4** uit het bovenste deel **2** verwijderen. Stapel schijven **5** uit het onderste deel **7** nemen en transportbeveiliging **6** verwijderen.

A



B



C



INGEBRUIKNAME

- A** Onderste deel **7** met leidingwater vullen tot maximaal WATERLINE-markeering en 50 ml hygiënemiddel **8** toevoegen (hele inhoud van het flesje).

! **Het apparaat mag nooit met het bovenste deel erop worden gevuld!**

i De toevoeging van het hygiënemiddel is heel belangrijk, omdat de lucht daardoor optimaal wordt bevochtigd.

- B** Stapel schijven **5** in het onderste deel **7** leggen en bovenste deel **2** op onderste deel **7** plaatsen.

- C** Stekker **3** in het stopcontact steken en apparaat inschakelen door de Power-toets op display **1** kort aan te raken.

i Alleen wanneer het apparaat op het stroomnet is aangesloten brandt de Power-toets **⏻** om het apparaat in en uit te schakelen.

WEERGAVEN, FUNCTIES EN INSTELLINGEN





Weergave	Functie
1 Humidity	Luchtvochtigheid in de ruimte weergeven (0 – 99%).
2 Vermogensstand	Snelheid 1 - 2 - 3 weergeven.
3 - en +	Vermogensstand instellen door kort aan te raken: - verlaagt en + verhoogt de snelheid.
4 SLEEP	Nachtmodus in- of uitschakelen door kort aan te raken. AAN: Apparaat dimt de displayverlichting en verlaagt de vermogensstand naar 1.

i Vermogensstand **2** kan handmatig met de + of - toets **3** worden veranderd. De automatische modus **7** is niet mogelijk.

Gewenste display-helderheid voor de nachtmodus instellen: Druk 3 sec. lang op de SLEEP-toets tot de weergave HUMIDITY **1** en SLEEP **4** knipperen. Stel de gewenste display-helderheid die in HUMIDITY **1** knipperend wordt weergegeven, in tussen 0 en 10 met de - of + toets **3**. Druk opnieuw 3 sec. op de SLEEP-toets tot de weergaven HUMIDITY **1** en SLEEP **4** continu branden en in HUMIDITY **1** de gemeten luchtvochtigheid in de ruimte weer wordt weergegeven.

UIT: Heldere displayverlichting en het apparaat draait met de ingestelde vermogensstand 1 - 3.

Weergave	Functie
5 	Apparaat in- of uitschakelen door de Power-toets kort aan te raken.
6 WIFI	<p>Wifi-verbinding uit- en inschakelen door kort aan te raken.</p> <p>HOTSPOT-modus activeren door aanraken en 3 sec. vast te houden. Een nauwkeurige beschrijving vindt u in het hoofdstuk "Wifi / Hotspot".</p>
7 AUTO	<p>Automatische modus in- of uitschakelen door de AUTO-toets kort aan te raken.</p> <p>AAN: AUTO op het display knippert continu en het apparaat regelt de vermogensstanden automatisch al naargelang de luchtvochtigheid in de ruimte.</p> <p> Bij het inschakelen van AUTO verschijnt de gewenste luchtvochtigheid (50% vooraf ingesteld) twee keer knipperend in de weergave HUMIDITY 1, daarna weer de gemeten luchtvochtigheid in de ruimte.</p> <p> Bij het overschrijden van de vooraf ingestelde luchtvochtigheid met meer dan 5% wordt de ventilator na ca. 60 sec. uitgeschakeld, en in de snelheidsweergave 2 verschijnt geen vermogensstand. Er vindt geen luchtbevochtiging plaats.</p> <p>UIT: AUTO op het display brandt continu en het apparaat draait met de ingestelde vermogensstand 1 - 3.</p> <p>Gewenste luchtvochtigheid 30 – 70% instellen: Druk 3 sec. op de AUTO-toets. Weergave HUMIDITY 1 knippert continu. Stel de gewenste luchtvochtigheid (in stappen van 5%) in met de - of + toets 3. Druk opnieuw gedurende 3 sec. op de AUTO-toets totdat de weergave in HUMIDITY 1 niet meer knippert en de gemeten luchtvochtigheid in de ruimte weer wordt weergegeven. Zorg ervoor dat de automatische modus ingeschakeld is: weergave AUTO op het display knippert continu!</p>

WIFI / HOTSPOT



Wifi

Weergave

Functies en instellingen

Wifi Brandt

Wifi-verbinding door kort aanraken van het wifi-symbool **uit- en inschakelen resp. (de)activeren.**

Wifi-verbinding AAN resp. geactiveerd.

Wifi Knippert langzaam

Wifi-verbinding met de Venta-server op internet werd tot stand gebracht.

Wifi-verbinding met het lokale netwerk werd tot stand gebracht.

Wifi Knippert snel

Wifi-verbinding is onderbroken of wacht op wifi-verbinding.

Wifi Brandt

Wifi-verbinding UIT resp. gedeactiveerd.



Wifi-module zendt en ontvangt geen gegevens en is niet met een netwerk of apparaat verbonden.



Het Venta-apparaat bevindt zich in de **hotspot-modus** en is gereed voor de configuratie resp. netwerkinstelling.



De vier afzonderlijke segmenten van het wifi-symbool lichten van beneden naar boven na elkaar op.

De hotspot-modus kan tijdens het gebruik van het apparaat op elk moment worden geactiveerd door het wifi-symbool aan te raken en 3 sec. vast te houden.

CONFIGURATIE EN VENTA-APP



Wifi

1. Hotspot-modus op het Venta-apparaat activeren

Daarvoor moeten de vier afzonderlijke segmenten van het wifi-symbool op het apparaatdisplay na elkaar van beneden naar boven oplichten • • • • •

i Bij de eerste ingebruikname wordt deze modus automatisch geactiveerd.

💡 Door het wifi-symbool aan te raken en 3 sec. vast te houden, kan de hotspot-modus op elk moment worden geactiveerd.

2. Wifi op de smartphone of tablet activeren

Verzeker u ervan dat uw smartphone of tablet met uw wifi-netwerk thuis is verbonden.

3. Venta-app downloaden resp. installeren en openen

Met de gratis Venta-app kunt u uw Venta-apparaat heel eenvoudig op afstand besturen en geavanceerde apparaatfuncties gebruiken en controleren.



4. Wifi via de Venta-app instellen

Volg nu de aanwijzingen op het scherm van uw smartphone of tablet.

i Wanneer zich tijdens het instellen van de wifi problemen voordoen, dient u het gedeelte "Wat is er aan de hand, wanneer er geen wifi-verbinding tot stand kan worden gebracht" te lezen.

Meer informatie op www.venta-air.com/nl_nl/Service/Venta-Home-App/

REINIGING EN ONDERHOUD

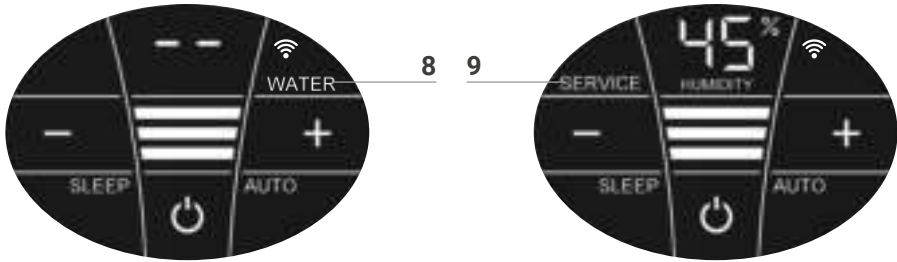

- !** **Let op!** Zorg ervoor dat het apparaat bij alle handelingen uitgeschakeld is en de stekker uit het stopcontact is getrokken!

Weergave Handelingen

- 8 WATER** Verwijder het bovenste deel van het apparaat. Vul het onderste deel met leidingwater tot de WATERLINE-markering. Plaats het bovenste deel op het onderste deel en neem het apparaat weer in gebruik.

i Zodra er te weinig water in het onderste deel zit, wordt het apparaat automatisch uitgeschakeld en verschijnt de WATER-weergave. In de weergave HUMIDITY 1 knipperen twee streepjes en de luchtvochtigheid in de ruimte wordt niet weergegeven.

💡 Om de lucht in een ruimte continu te bevochtigen en te reinigen, adviseren wij op tijd water bij te vullen.

- 9 SERVICE** Verwijder het bovenste deel van het apparaat. Giet restwater uit het onderste deel weg. Spoel het onderste deel en de stapel schijven af. Vul het onderste deel met leidingwater, maximaal tot de WATERLINE-markering en voeg Venta-hygiënemiddel toe (dosering, zie maatverdeling op de achterkant van het flesje). Monteer het apparaat weer. Raak de SERVICE-weergave **9** op het display ca. 3 sec. aan totdat deze dooft.

i Voor een vlekkeloze hygiënische continuering waarschuwt de SERVICE-weergave elke 14 dagen om deze handeling uit te voeren.

💡 Deze handeling kan altijd indien nodig worden uitgevoerd, ook wanneer SERVICE niet wordt weergegeven. Vervolgens gewoon SERVICE-weergave **9** aanraken en 3 sec. vasthouden. De volgende herinnering wordt dan weer na 14 dagen d.m.v. SERVICE weergegeven.

Alle resten in de waterbak en op de stapel schijven (witte, groen-gelige of bruine afzettingen resp. verkleuringen) hebben GEEN nadelige invloed op de functie van het apparaat. Voor een halfjaarlijkse reiniging adviseren wij u de Venta-reiniger. Neem de gebruiksaanwijzing in acht die bij de Venta-reiniger is gevoegd.

TECHNISCHE GEGEVENS

Model	AH510 / AH515	AH530 / AH535	AH550 / AH555
Geschiktheid voor ruimteafmetingen*	≤ 35 m ²	≤ 45 m ²	≤ 60 m ²
Interactief touchdisplay	Standaard		
App-besturing	Standaard wifi		
Kleuren	Glanzend wit / glanzend zwart		
Vermogensstanden	3 + automatisch		
Geluidsniveau (stand 1-3)	24/34/44 dB(A)	24/34/44 dB(A)	24/35/45 dB(A)
Stroomverbruik (stand 1-3)	3/5/8 watt		
Netspanning	100–240 V, 50 / 60 Hz		
Capaciteit (max.)	5 liter	7 liter	10 liter
Afmetingen (L × B × H)	26 × 28 × 31 cm	30 × 30 × 33 cm	45 × 30 × 33 cm
Gewicht	Ca. 3 kg	Ca. 3,5 kg	Ca. 5,2 kg
Wifi-frequentiebereik	2,4 GHz		
Wifi-zendvermogen	Maximaal 20 dBm		

* M.b.t. de hoogte van een ruimte van max. 2,5 m
Wijzigingen en vergissingen voorbehouden

1



2

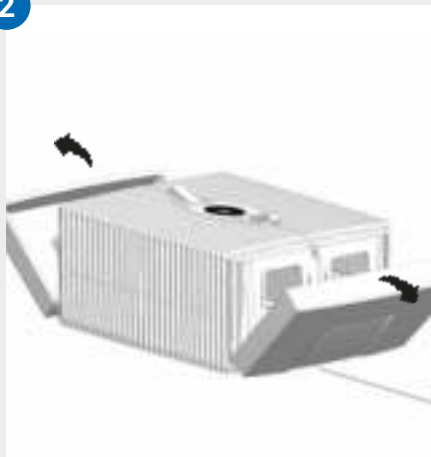

3



4

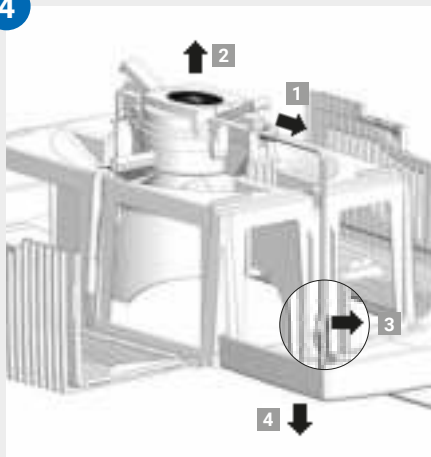

5

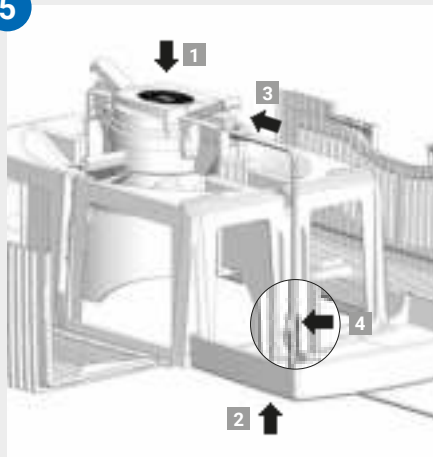

6

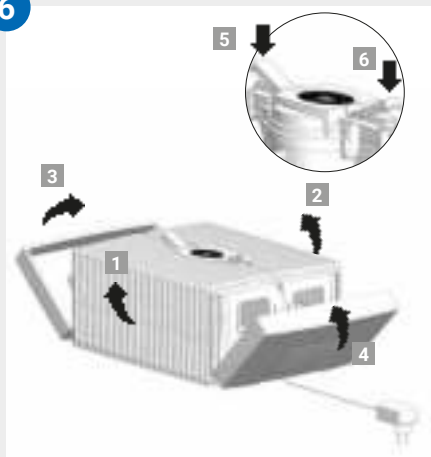

REINIGING VAN HET BOVENSTE DEEL



Let op! Zorg ervoor dat het apparaat bij alle handelingen uitgeschakeld is en de stekker uit het stopcontact is getrokken!

-
- 01** Neem het bovenste deel van het onderste deel. Druk op de vergrendelingsknoppen, zodat de uiteinden omhoogstaan.
-
- 02** Klap de zijdelen naar buiten toe weg.
-
- 03** Klap de geribde zijvleugels naar buiten toe weg.
-
- 04** Trek de stekker uit de aandrijfeenheid **1**. Neem de aandrijfeenheid er naar boven toe uit **2**. Maak de kabel van de stekker los uit de houder **3** en trek deze er door de opening van het bovenste deel naar beneden toe uit **4**.



- **Demonteer de aandrijfeenheid en stekker niet, dompel deze niet in water en laat ze niet met vloeistof in contact komen!**
- **Reinig de aandrijfeenheid met de ventilatorvleugel en de overbrenging alleen met een droge doek!**
- **Het gedemonteerde klagedeelte kan onder stromend water worden gereinigd!**
- **Het gedemonteerde klagedeelte moet vóór montage helemaal droog zijn!**

-
- 05** Plaats de aandrijfeenheid met de juiste kant in het bovenste deel **1**. Trek de stekker van onderaf door de opening van het bovenste deel naar boven **2** en steek deze in de aandrijfeenheid, totdat hij vastklikt **3**. Bevestig de kabel in de houder **4**.
-
- 06** De uiteinden van de vergrendelingsknoppen moeten omhoogstaan. Klap de geribde zijvleugels **1** en **2** naar boven en vervolgens de zijdelen **3** en **4**. Sluit het bovenste deel weer correct door op de uiteinden van de vergrendelingsknoppen **5** en **6** te drukken.

TOEBEHOREN

Toebehoren kan telefonisch of online op www.venta-air.com worden besteld.

PRIVACYBESCHERMING

Uw gegevens worden door Venta-Luftwäscher GmbH vertrouwelijk behandeld. Meer informatie over privacybescherming vindt u in onze privacyrichtlijnen op www.venta-air.com.

GARANTIE

Vanwege de hoge kwaliteit garandeert Venta-Luftwäscher GmbH voor de duur van twee jaar vanaf de aankoopdatum, dat dit product bij een juist gebruik geen mankementen vertoont. Mochten zich toch ooit materiaal- of verwerkingsfouten voordoen, dient u zich te wenden tot het Venta-serviceteam of uw dealer. Bovendien gelden de algemene garantievoorwaarden van Venta: www.venta-air.com

RECYCLING EN AFVOER



Het verpakkingsmateriaal kan worden gerecycled. Voer de verpakking af volgens de milieuvorschriften naar een verzamelpunt voor herbruikbare afvalstoffen.



Het symbool van de **“vuilcontainer met een kruis erdoor”** eist een gescheiden afvoer van afgedankte elektrische en elektronische apparatuur (WEEE). Dergelijke apparaten kunnen gevaarlijke en milieuvriendelijke stoffen bevatten. Deze producten moeten worden ingeleverd bij een erkend inzamelpunt voor de recycling van elektrische en elektronische apparaten en mogen niet met ongesorteerd huishoudelijk afval worden afgevoerd. Daardoor draagt u bij aan de bescherming van hulpbronnen en het milieu. Voor meer informatie kunt u zich wenden tot de plaatselijke instanties.

Kinderen mogen in geen geval met plastic zakken en verpakkingsmateriaal spelen, omdat er risico op verstikking en letsel bestaat. Berg dergelijk materiaal veilig op of voer het op milieuvriendelijke wijze af.

WAT IS ER AAN DE HAND WANNEER ...?

 **Zorg ervoor dat het apparaat bij alle handelingen uitgeschakeld is en de stekker uit het stopcontact is getrokken!**

... op het display E1 wordt weergegeven?

Het apparaat is automatisch uitgeschakeld, omdat de vergrendelingsknoppen op het bovenste deel niet goed zijn gesloten.

 Sluit het apparaat correct, door op de uiteinden van de vergrendelingsknoppen te drukken. Schakel het apparaat met de Power-toets  uit en weer in.

... op het display E2 wordt weergegeven?

Het apparaat is automatisch uitgeschakeld, omdat de motor overbelast is (bijv. door het binnendringen van vreemde voorwerpen o.i.d.).

 **Handeling:** Verwijder het bovenste deel. Controleer of de stapel schijven in het onderste deel en de ventilatorvleugel in het bovenste deel vrij kunnen bewegen. Neem het apparaat vervolgens weer in gebruik.

... er bij het aanraken van het display “witte velden” op de achtergrond zichtbaar zijn?

In droge ruimten kunnen door elektrostatische opladingen witte velden op de achtergrond van het display zichtbaar zijn, die noch de functie noch de bedienbaarheid van het apparaat belemmeren en geen mankement vormen.

... op het display niet de Power-toets verschijnt om het apparaat in te schakelen?

Controleer of de stekker in het stopcontact zit.

... op het display niet de Power-toets verschijnt om het apparaat in te schakelen, hoewel de stekker in het stopcontact zit?

 Controleer of de stekker stevig in de aandrijfeenheid zit.

 **Handeling:** Verwijder het bovenste deel. Controleer correcte bevestiging (zie handleiding reiniging van het bovenste deel van het apparaat). Neem het apparaat vervolgens weer in gebruik.

... op het display WATER wordt weergegeven, hoewel er water in het onderste deel zit?

Controleer of er voldoende water in het onderste deel zit en/of het bovenste deel correct op het onderste deel is geplaatst.

 **Handeling:** Verwijder het bovenste deel. Vul het onderste deel met leidingwater tot aan de WATERLINE-markering. Plaats het bovenste deel correct op het onderste deel.

Daarbij mag de stekker niet tussen het bovenste en onderste deel worden vastgeklemd. Neem het apparaat vervolgens weer in gebruik.

... er geen wifi-verbinding tot stand kan worden gebracht?

Controleer of

- u gebruikmaakt van een 2,4GHz- of gemengd 2,4-/5GHz-netwerk, omdat de wifi-module in het apparaat geen 5GHz-netwerk ondersteunt.
- uw router 802.11b/g/n ondersteunt.
- in uw smartphone of tablet, iOS vanaf versie 13.0 of Android vanaf versie 8.0 is geïnstalleerd.



Werk indien nodig het besturingssysteem van uw smartphone of tablet bij.

VENTA-SERVICETEAM

Heeft u meer informatie nodig over het Venta-apparaat, wilt u advies inwinnen of toebehoren bestellen? Geen probleem: ons Venta-serviceteam staat u graag te woord! Bel ons of bezoek de Venta-website: www.venta-air.com.

NL +31 4 18 54 13 43

¡MUCHAS GRACIAS!

Estamos convencidos de que este modelo de Venta superará sus expectativas y le será de gran utilidad.

Lea totalmente las instrucciones de manejo, consérvelas bien para su posterior consulta y observe todas las indicaciones de seguridad, así como el uso debido. Encontrará la última versión de las instrucciones de manejo en nuestra página web www.venta-air.com

ESTIMADO CLIENTE:

Original Connect es un potente humidificador de aire que hemos perfeccionado dotándolo de pantalla táctil y compatibilidad con la aplicación Venta AirConnect, para proporcionarle un manejo aún más comfortable.

La aplicación Venta Home le permite controlar sus aparatos desde fuera de casa y consultar informaciones. Original Connect propicia una humedad ambiental saludable y ayuda a reducir los contaminantes del aire de forma natural.

Principio de funcionamiento de Venta

El aire de la estancia es conducido a través de un ventilador al interior del humidificador de aire. Dentro hay una bandeja de agua con un bloque de placas circulares de estudiado diseño, que se encuentra en constante rotación. Desde la superficie de estas placas se evapora agua higienizada, que se incorpora entonces al aire de la estancia. Al mismo tiempo, estas placas retienen agentes contaminantes como partículas de polvo o polen, las lavan en el agua y las colectan en el humidificador de aire.

ÍNDICE

Indicaciones de seguridad	90	Limpieza y cuidados	99
Volumen de suministro	92	Limpieza de la parte superior	
Símbolos	92	del aparato	101
Uso debido	92	Datos técnicos	102
Uso indebido	92	Accesorios	103
Vista general	93	Protección de datos	103
Antes del primer uso	93	Garantía	103
Puesta en marcha	94	Reciclaje y eliminación	103
Indicadores, funciones y ajustes	95	¿Qué pasa si...	104
WiFi / hotspot	97	Equipo de servicio de Venta	105
Configuración y aplicación de Venta	98		

! INDICACIONES DE SEGURIDAD

- Este aparato puede ser utilizado por niños mayores de 8 años y por personas con una capacidad limitada desde el punto de vista físico, sensorial o mental, o bien que carezcan de experiencia y/o de los conocimientos correspondientes, siempre que haya una persona responsable de su seguridad y se encargue de su vigilancia e instrucción en el modo de empleo del aparato.
- Lea totalmente las instrucciones de manejo antes de la puesta en marcha y consérvelas bien para su posterior consulta.
- El aparato no es un juguete para niños.
- Los niños menores de 8 años o sin vigilancia no deben realizar la limpieza ni el cuidado del aparato.
- Mantenga el aparato y su conector de red fuera del alcance de niños menores de 8 años.
- Un uso indebido puede dañar el aparato y causar lesiones a personas.
- Conecte el aparato únicamente a tomas de corriente adecuadas; la tensión de red debe coincidir con los datos de la placa de características del aparato.
- Este aparato solo puede utilizarse con los siguientes conectores de red: «N.º modelo B113-240050-Cd / FJSW1982400500».
- No ponga en marcha el aparato bajo ningún concepto si el cable o el conector de red están dañados.
- Desenchufe el conector de red de la toma de corriente antes de cada operación de limpieza o mantenimiento, así como para mover o transportar el aparato.
- No ponga en marcha el aparato si se ha caído o ha sufrido daños de algún otro modo.
- Las reparaciones de aparatos eléctricos solo deben ser efectuadas por profesionales. Una reparación inadecuada puede ser una fuente de peligros considerables para el usuario.
- No se sienta nunca encima del aparato ni lo utilice para depositar objetos.
- No introduzca objetos extraños en el aparato.
- No sumerja la parte superior del aparato en agua u otro líquido.
- No sobrecargue el aparato.
- No transporte ni vuelque el aparato con el depósito lleno.



- No desenchufe el conector de red de la toma de corriente tirando del cable ni con las manos mojadas.
- El aparato solo debe ponerse en marcha si está completamente montado.
- Coloque el aparato sobre una superficie plana y seca.
- Coloque el aparato de forma que no pueda ser volcado y que nadie pueda tropezar con el aparato o el cable.
- Guarde una separación mínima de 50 cm entre el aparato y las paredes u otros objetos.
- Altitud de montaje máxima: 2000 metros
- No cubra ni bloquee las ranuras de ventilación, con el fin de evitar que el aparato se sobrecaliente o sufra daños.
- Si la humedad ambiental relativa supera constantemente el 60 % puede favorecer la proliferación de organismos biológicos, sobre todo en invierno.
- Si se da un uso correcto al aparato, las propiedades del mismo y la tecnología de evaporación en frío hacen que no pueda salir agua en forma de gotas, vapor, neblina o deposiciones de cal.
- El aparato solo puede utilizarse con los accesorios originales de Venta previstos. Venta-Luftwäscher GmbH no acepta responsabilidad alguna por daños provocados por accesorios ajenos.
- Si no va a usar el aparato durante varios días, si va a permanecer desconectado o lo va a guardar durante un período prolongado, debe vaciar completamente la bandeja de agua, limpiar la suciedad que pueda haberse formado y secarla, con el fin de prevenir la formación de olores desagradables o de organismos biológicos en el agua estancada o en los restos de agua.
- Desenchufe el conector de red de la toma de corriente cuando no utilice el aparato.
- Impida que el entorno del aparato se moje o humedezca. Si se forma humedad, baje el nivel de potencia del aparato. Si no puede reducir la potencia de salida del aparato, utilícelo a intervalos. Asegúrese de que no se humedezcan materiales absorbentes como alfombras, cortinas o manteles.

VOLUMEN DE SUMINISTRO

- 1 aparato de Venta
- 1 frasco de aditivo higiénico de 50 ml
- 1 guía breve
- 1 lista de indicaciones de seguridad

Si faltaran piezas o estuvieran dañadas, póngase en contacto con el equipo de servicio de VENTA o con su distribuidor local.

SÍMBOLOS

-  Indicaciones de seguridad: léalas atentamente y obsérvelas para evitar daños personales y materiales.
-  Información complementaria
-  Consejos útiles

USO DEBIDO

Este aparato de Venta es un electrodoméstico que sirve para humedecer el aire en espacios interiores. El aparato no está concebido para ser usado en exteriores. Cualquier uso distinto o cualquier modificación del aparato se considera un uso indebido. El fabricante no se hace responsable de los daños o lesiones ocasionados por un uso indebido.

USO INDEBIDO

Un uso indebido puede poner en peligro la salud y la vida. Esto incluye el uso en las condiciones siguientes:

- En recintos con atmósferas potencialmente explosivas y/o agresivas
- En recintos con una elevada concentración de disolventes
- Cerca de piscinas o terrenos húmedos
- Al aire libre

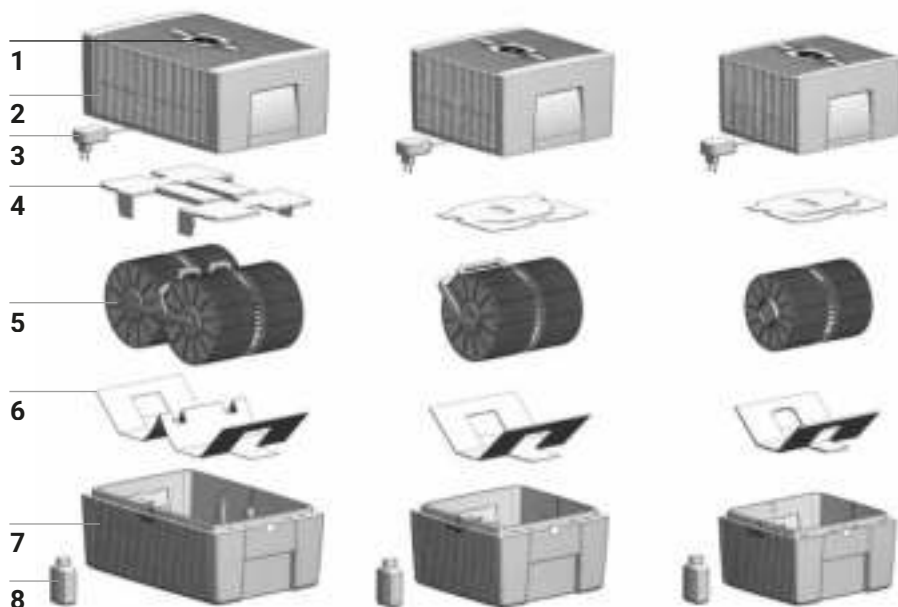

VISTA GENERAL

- | | |
|---------------------------------|--|
| 1 Pantalla | 5 Bloque de placas circulares |
| 2 Parte superior del aparato | 6 Protección para el transporte |
| 3 Conector de red (montado) | 7 Parte inferior del aparato |
| 4 Protección para el transporte | 8 Frasco de aditivo higiénico de 50 ml |

ANTES DEL PRIMER USO

Extraiga el aparato de su embalaje y colóquelo en una superficie. Saque de la caja el frasco de aditivo higiénico **8** de 50 ml. Retire la parte superior **2**. Retire la protección para el transporte **4** de la parte superior **2**. Extraiga el bloque de placas circulares **5** de la parte inferior **7** y retire la protección para el transporte **6**.

A**B****C**

PUESTA EN MARCHA

- A** Llene con agua del grifo la parte inferior **7** hasta la marca WATERLINE como máximo y añada 50 ml de aditivo higiénico **8** (todo el contenido del frasco).

! ¡No llene nunca el aparato con la parte superior puesta!

i Es muy importante añadir aditivo higiénico, porque ayuda a humidificar el aire de forma óptima.

- B** Inserte el bloque de placas circulares **5** en la parte inferior **7** y acople la parte superior **2** a la parte inferior **7**.

- C** Conecte el conector de red **3** a la toma de corriente y ponga en marcha el aparato tocando brevemente la tecla de encendido de la pantalla **1**.

i La tecla de encendido **⏻** para conectar y desconectar el aparato solo se enciende si el aparato está enchufado a la corriente.

INDICADORES, FUNCIONES Y AJUSTES



Indicador	Función
1 Humidity	Indica la humedad ambiental en la estancia (0 – 99 %).
2 Nivel de potencia	Muestra la velocidad 1 – 2 – 3.
3 - y +	Permiten ajustar el nivel de potencia mediante pulsión breve: - reduce y + aumenta la velocidad.



4 SLEEP

Tocándolo brevemente se conecta o desconecta el **modo nocturno**.
ACTIVADO: el aparato atenúa la iluminación de la pantalla y reduce el nivel de potencia al 1.

i El nivel de potencia **2** puede modificarse manualmente con la tecla **3 + o -**. No es posible activar el modo automático **7**.

Ajuste del brillo deseado para la pantalla en el modo nocturno: pulse durante 3 segundos la tecla SLEEP hasta que los indicadores HUMIDITY **1** y SLEEP **4** parpadeen. Accionando la tecla **3 – o +**, ajuste el brillo de la pantalla seleccionando la graduación deseada entre el 0 y el 10 que parpadean en HUMIDITY **1**. Vuelva a pulsar la tecla SLEEP durante 3 segundos hasta que los indicadores HUMIDITY **1** y SLEEP **4** queden fijos y en HUMIDITY **1** aparezca nuevamente la humedad ambiental medida en la estancia.

DESACTIVADO: la pantalla está iluminada con mayor intensidad y el aparato funciona al nivel de potencia ajustado 1 – 3.

Indicador	Función
5 	Conexión o desconexión del aparato mediante pulsión breve de la tecla de encendido.
6 WIFI	<p>Conexión y desconexión del WiFi mediante breve pulsión del símbolo.</p> <p>Activación del modo HOTSPOT (punto de acceso) pulsando la tecla durante 3 segundos. Encontrará una descripción detallada en el apartado “WiFi / hotspot”.</p>
7 AUTO	<p>Tocando brevemente la tecla AUTO se conecta o desconecta el modo automático.</p> <p>ACTIVADO: la palabra AUTO parpadea continuamente en la pantalla y el aparato regula de forma automática los niveles de potencia en función de la humedad ambiental en la estancia.</p> <p> Cuando se activa AUTO, en el indicador HUMIDITY 1 aparece la humedad deseada (el ajuste predeterminado es 50 %), que parpadea dos veces, y a continuación vuelve a mostrarse la humedad ambiental medida en la estancia.</p> <p> Si se supera la humedad ambiental predeterminada en más de un 5 %, el ventilador se desconectará al cabo de aprox. 60 segundos y en el indicador de velocidad 2 no se mostrará el nivel de potencia. La humidificación del aire quedará interrumpida.</p> <p>DESACTIVADO: la palabra AUTO está permanentemente encendida y el aparato funciona con el nivel de potencia ajustado 1 – 3.</p> <p>Ajuste de la humedad ambiental deseada al 30 – 70 %: mantenga pulsada la tecla AUTO durante 3 segundos. El indicador HUMIDITY 1 parpadea continuamente. Ajuste la humedad ambiental deseada con la tecla 3 – o + (en incrementos del 5 %). Vuelva a mantener pulsada la tecla AUTO durante 3 segundos hasta que se apague el parpadeo del indicador HUMIDITY 1 y se muestre de nuevo la humedad ambiental medida en la estancia. Asegúrese de que esté conectado el modo automático: la palabra AUTO tiene que parpadear de forma continua en la pantalla.</p>

WIFI / HOTSPOT



WiFi

Indicador

Funciones y ajustes

Tocando brevemente el símbolo **WiFi se conecta/desconecta o activa/desactiva la conexión WiFi.**

Conexión WiFi CONECTADA o activada.

 **Iluminado**

Se ha establecido la conexión WiFi con el servidor de Venta online.

 **Parpadea despacio**

Se ha establecido la conexión WiFi con la red local.

 **Parpadea deprisa**

La conexión WiFi no se ha establecido todavía o se ha interrumpido.

• Iluminado

Conexión WiFi DESCONECTADA o desactivada.



El módulo de WiFi no envía ni recibe datos y no está conectado con ninguna red o aparato.



El aparato de Venta se encuentra en el **modo hotspot** y está listo para la configuración o ajuste de la red.



Los cuatro segmentos del símbolo WiFi se iluminan sucesivamente de abajo a arriba.

El modo hotspot (punto de acceso) puede activarse en todo momento mientras funciona el aparato tocando el símbolo WiFi y manteniéndolo pulsado durante 3 segundos.

CONFIGURACIÓN Y APLICACIÓN DE VENTA



1. Active el modo hotspot en el aparato de Venta

Para ello, los cuatro segmentos del símbolo WiFi de la pantalla del aparato tienen que encenderse sucesivamente de abajo a arriba. • • • •

 Este modo se activa automáticamente en la primera puesta en marcha.

 El modo hotspot puede activarse en todo momento tocando el símbolo WiFi y manteniéndolo pulsado durante 3 segundos.

2. Active el WLAN en el teléfono móvil o la tableta

Asegúrese de que su teléfono móvil o tableta esté conectado con la red WLAN de su casa.

3. Descargue la aplicación de VENTA o instálela y ábrala

La aplicación gratuita de Venta le permite controlar a distancia el aparato con toda facilidad, y utilizar y gestionar las funciones ampliadas del aparato.



4. Configure el WiFi con la aplicación de Venta

Siga las indicaciones que aparecen en la pantalla de su teléfono móvil o tableta.

 Si surge algún problema durante la configuración del WiFi, consulte el apartado "¿Qué pasa si no se puede establecer la conexión WiFi?".

Encontrará más información en
www.venta-air.com/Service/Venta-Home-App/

LIMPIEZA Y CUIDADOS

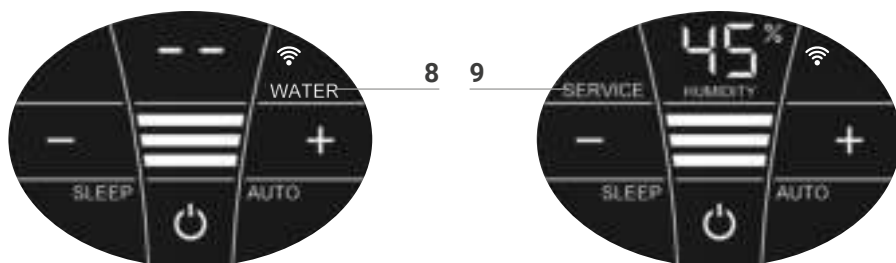

¡Atención! Asegúrese de que durante todas las medidas el aparato esté apagado y el conector de red no se encuentre enchufado a la toma de corriente.

Indicador Medidas

- 8 WATER** Retire la parte superior. Llene la parte inferior con agua del grifo hasta la marca WATERLINE. Coloque la parte superior sobre la parte inferior y vuelva a poner en marcha el aparato.
- i** En cuanto se detecta un nivel de agua insuficiente en la parte inferior, el aparato se desconecta automáticamente y aparece el indicador WATER. En el indicador HUMIDITY 1 parpadean dos rayitas y no se muestra la humedad ambiental.
 - 💡** Para humedecer y purificar el aire interior de forma continua recomendamos rellenar agua a tiempo.
- 9 SERVICE** Retire la parte superior. Vacíe el agua residual de la parte inferior. Enjuague la parte inferior y las placas circulares. Llene la parte inferior con agua del grifo hasta la marca WATERLINE como máximo y añada aditivo higiénico de Venta (consulte la dosificación en la escala de la parte posterior del frasco). Vuelva a montar el aparato. Toque el indicador SERVICE **9** de la pantalla y manténgalo pulsado durante 3 segundos hasta que se apague.
- i** Para garantizar un funcionamiento continuo higiénicamente impecable, el indicador SERVICE recuerda cada 14 días que debe efectuarse esta medida.
 - 💡** Esta medida puede realizarse siempre que sea necesario, incluso si no se ha encendido el indicador SERVICE. Para ello, no tiene más que tocar el indicador SERVICE **9** y mantenerlo pulsado durante 3 segundos. El siguiente recordatorio (SERVICE) aparecerá a los 14 días.

Los residuos que pueda haber en la bandeja de agua y en el bloque de placas circulares (sedimentos o decoloraciones blancas, marrones o de color verde-amarillento) NO menoscaban el funcionamiento del aparato. Para llevar a cabo la limpieza semestral recomendamos el limpiador de Venta. Consulte las instrucciones de uso adjuntas al limpiador.

1



2

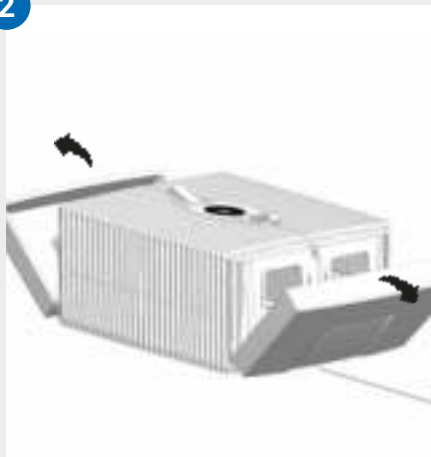

3



4

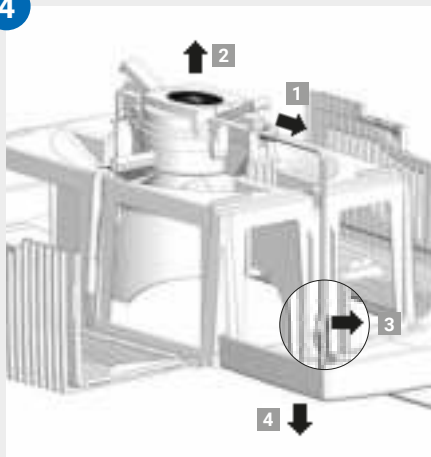

5

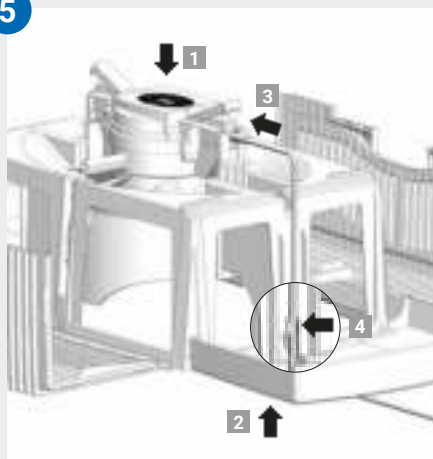

6

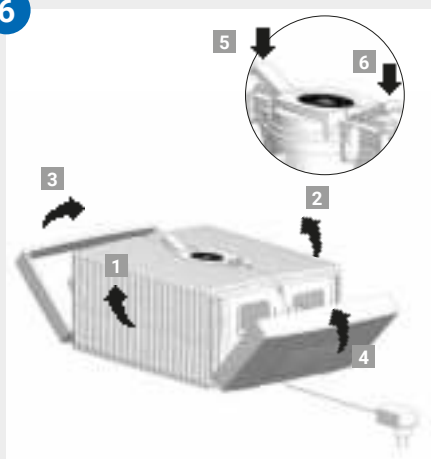

LIMPIEZA DE LA PARTE SUPERIOR DEL APARATO



¡Atención! Asegúrese de que durante todas las medidas el aparato esté apagado y el conector de red no se encuentre enchufado a la toma de corriente.

-
- 01** Retire la parte superior de la inferior. Pulse las teclas de bloqueo de forma que los extremos se levanten.
 - 02** Despliegue las piezas laterales.
 - 03** Despliegue los laterales estriados.
 - 04** Desenchufe el conector de red del motor **1**. Extraiga el motor tirando de él hacia arriba **2**. Suelte el cable del conector de red del clip de sujeción **3** y tire de él hacia abajo a través de la abertura de la parte superior **4**.



- **¡No desmonte el motor ni el conector de red, no los sumerja en agua ni deje que entren en contacto con líquidos!**
- **Utilice únicamente un paño seco para limpiar el motor, las aspas del ventilador y el engranaje.**
- **La parte superior desmontada puede lavarse con agua corriente.**
- **La parte superior desmontada tiene que estar completamente seca antes de proceder a su montaje.**

-
- 05** Coloque el motor en la parte superior, prestando atención a hacerlo por el lado correcto **1**. Tire hacia arriba del conector de red a través de la abertura de la parte superior **2** y enchúfelo completamente en el motor **3**. Fije el cable en el clip de sujeción **4**.
 - 06** Los extremos de las teclas de bloqueo tienen que quedar levantados. Pliegue los laterales estriados **1** y **2**, y a continuación pliegue las piezas laterales **3** y **4**. Presione los extremos de las teclas de bloqueo **5** y **6** para cerrar bien la parte superior.

DATOS TÉCNICOS

Modelo	AH510 / AH515	AH530 / AH535	AH550 / AH555
Superficie de acción*	≤ 35 m ²	≤ 45 m ²	≤ 60 m ²
Pantalla táctil interactiva	De serie		
Control por aplicación	WiFi de serie		
Colores	Blanco brillante / negro brillante		
Niveles de potencia	3 + automático		
Emisiones acústicas (niveles 1-3)	24/34/44 dB(A)	24/34/44 dB(A)	24/35/45 dB(A)
Consumo eléctrico (niveles 1-3)	3 / 5 / 8 vatios		
Tensión de red	100-240 V / 50/60 Hz		
Capacidad de agua (máx.)	5 litros	7 litros	10 litros
Medidas (long. x anch. x alt.)	26x28x31 cm	30x30x33 cm	45x30x33 cm
Peso	Aprox. 3 kg	Aprox. 3,5 kg	Aprox. 5,2 kg
Rango de frecuencias WLAN	2,4 GHz		
Potencia de emisión WLAN	Máximo 20 dBm		

* Para una altura máxima de 2,5 m
Sujeto a modificaciones y posibles errores

ACCESORIOS

Los accesorios pueden encargarse por teléfono o cursando un pedido en la página www.venta-air.com.

PROTECCIÓN DE DATOS

Venta-Luftwäscher GmbH trata sus datos con absoluta confidencialidad. Si desea más información sobre protección de datos, consulte nuestra política de privacidad en www.venta-air.com

GARANTÍA

En Venta-Luftwäscher GmbH estamos convencidos de la gran calidad de nuestros productos, y por ello garantizamos durante dos años a partir de la fecha de compra que este producto no presenta defectos si se emplea debidamente. Si a pesar de todo constatará algún defecto de material o procesamiento, le rogamos que se ponga en contacto con el equipo de servicio de Venta o su distribuidor. Asimismo, son válidas las condiciones de garantía generales de Venta: www.venta-air.com

RECICLAJE Y ELIMINACIÓN



El material de embalaje puede volver a emplearse. Por favor, elimine el embalaje de forma ecológica en el contenedor correspondiente.



El «**contenedor tachado**» simboliza la obligatoriedad de eliminar por separado los aparatos eléctricos o electrónicos usados (WEEE). Estos aparatos pueden contener sustancias peligrosas y perjudiciales para el medio ambiente. Estos productos deben llevarse a un lugar oficial de recogida para el reciclaje de aparatos eléctricos y electrónicos, y no deben eliminarse junto con residuos domésticos no clasificados. De este modo contribuirá a preservar recursos y proteger el medio ambiente. Para más información, póngase en contacto con las autoridades locales.

No permita en ningún caso que los niños jueguen con bolsas de plástico u otros envoltorios, ya que podrían lesionarse o asfixiarse. Guarde este tipo de material en un lugar seguro o elimínelo de forma ecológica.

¿QUÉ PASA SI...

! **Asegúrese de que durante todas las medidas el aparato esté apagado y el conector de red no se encuentre enchufado a la toma de corriente.**

... la pantalla muestra E1?

El aparato se ha desconectado automáticamente porque las teclas de bloqueo de la parte superior no están bien cerradas.

i Cierre bien las teclas de bloqueo apretándolas debidamente por sus extremos. Desconecte y vuelva a conectar el aparato con la tecla de encendido 

... la pantalla muestra E2?

El aparato se ha desconectado automáticamente porque el motor está sobrecargado (por ejemplo, debido a la entrada de cuerpos extraños, etc).

i **Medida:** retire la parte superior. Compruebe si los bloques de placas circulares en la parte inferior y las aspas del ventilador en la parte superior se mueven libremente. Seguidamente, vuelva a poner en marcha el aparato.

... al tocar la pantalla se ven «campos en blanco» en el fondo?

Si la estancia está seca, pueden aparecer campos en blanco en el fondo de la pantalla a causa de las cargas electrostáticas. Esto no menoscaba el funcionamiento ni el manejo del aparato, y no es un fallo o defecto.

... en la pantalla no aparece la tecla de encendido para conectar el aparato?

Compruebe si el conector de red está enchufado a la red eléctrica.

... en la pantalla no aparece la tecla de encendido para conectar el aparato aunque el conector de red está enchufado a la red eléctrica?

i Compruebe si el conector de red está bien enchufado al motor.
Medida: retire la parte superior. Cerciórese de que todo esté bien colocado (véanse las instrucciones de limpieza de la parte superior del aparato). Seguidamente, vuelva a poner en marcha el aparato.

... la pantalla muestra WATER aunque hay agua en la parte inferior?

Compruebe si hay agua suficiente en la parte inferior y/o si la parte superior está bien montada sobre la parte inferior.

i **Medida:** retire la parte superior. Llene la parte inferior con agua del grifo hasta la marca WATERLINE. Monte la parte superior correctamente sobre la parte inferior.

El conector de red no debe quedar aprisionado entre la parte superior y la inferior. Seguidamente, vuelva a poner en marcha el aparato.

... no se puede establecer la conexión WiFi?

Compruebe si:

- La red que utiliza es de 2,4 GHz o se trata de una red mixta de 2,4/5 GHz, porque el módulo WiFi/WLAN no es compatible con redes de 5 GHz.
- Su router soporta 802.11b/g/n.
- Su teléfono móvil o tableta tiene instalado el sistema iOS a partir de la versión 13.0 o Android a partir de la versión 8.0.



Si es preciso, actualice el sistema operativo de su teléfono móvil o tableta.

EQUIPO DE SERVICIO DE VENTA

¿Necesita más información sobre el aparato de Venta, precisa asesoramiento personalizado o desea pedir accesorios? No dude en consultarnos: el equipo de servicio de Venta estará encantado en atenderle. Llámenos por teléfono o visítenos en la página web de Venta: www.venta-air.com

БОЛЬШОЕ СПАСИБО!

Мы уверены, что эта модель Venta превзойдет ваши ожидания, и надеемся, что она вам понравится.

Пожалуйста, полностью прочтите эту инструкцию по эксплуатации, сохраните ее для дальнейшего использования и соблюдайте все инструкции по безопасности, а также по применению в соответствии с назначением. Последнюю версию инструкции по эксплуатации можно найти на нашем сайте www.venta-air.com

УВАЖАЕМЫЙ КЛИЕНТ,

С серией Original Connect вы приобрели высокопроизводительный увлажнитель воздуха, который, благодаря добавлению сенсорного дисплея и совместимости с Venta AirConnect, делает работу еще более удобной. С помощью приложения Venta Home вы можете управлять своими приборами и получать доступ к информации, находясь вне дома. Original Connect поддерживает здоровую влажность воздуха и естественное снижение содержания загрязняющих веществ в воздухе.

Так работает принцип Venta

Воздух из помещения через вентилятор подается в увлажнитель воздуха, наполненный водой, в котором вращаются оригинально расположенные стопки пластин. С их поверхности в помещение испаряется гигиенически чистая вода. В то же время такие загрязнители, как пыль или пыльца, задерживаются на пластине, смываются водой и собираются в увлажнителе воздуха.

СОДЕРЖАНИЕ

Указания по технике безопасности	107	Конфигурация и приложение Venta	115
Комплект поставки	109	Чистка и уход	116
Символы	109	Технические характеристики	117
Использование по назначению	109	Чистка верхней части прибора	119
Использование не по назначению	109	Комплектующие изделия	120
Обзор	110	Защита данных	120
Перед первым использованием	110	Вторичная переработка и утилизация	120
Ввод в эксплуатацию	111	Что, если ...?	121
Индикаторы, функции и настройки	112	Сервисная служба Venta	122
Wifi / активная точка	114		

! УКАЗАНИЯ ПО ТЕХНИКЕ БЕЗОПАСНОСТИ

- Данный прибор может использоваться детьми старше 8 лет и лицами с ограниченными физическими, сенсорными или умственными способностями либо недостаточными опытом и знаниями под присмотром либо при условии, что эти лица поставлены в известность о правилах безопасного применения прибора и осознают связанный с ним риск.
- Перед вводом в эксплуатацию прочтите всю инструкцию по эксплуатации и сохраните ее для дальнейших справок.
- Прибор не является детской игрушкой.
- Чистка и технический уход не должны осуществляться детьми младше 8 лет без присмотра.
- Храните прибор и его блок питания в месте, недоступном для детей возраста до 8 лет.
- Использование не по назначению может привести к поломке прибора и травмам.
- Подключение прибора к сети питания должно осуществляться только через розетки с напряжением, соответствующим техническим параметрам, указанным на фирменной табличке прибора.
- Этот прибор может работать только со следующими подключаемыми блоками питания: „Модель № BI13-240050-Cd / FJSW1982400500“.
- Никогда не используйте прибор, если шнур питания или вилка блока питания повреждены.
- Вынимайте блок питания из розетки перед любыми работами по техническому обслуживанию или ремонту, а также при перемещении или транспортировке прибора.
- Никогда не работайте с прибором, если он упал или был поврежден каким-либо иным образом.
- Ремонт прибора должен производиться только квалифицированными специалистами. Непрофессиональная починка может привести к серьезной опасности для потребителя.
- Ни в коем случае не садитесь на прибор и не кладите на него никаких предметов.
- Не вставляйте в прибор посторонние предметы.



- Никогда не погружайте верхнюю часть прибора в воду или другие жидкости.
- Не переполняйте прибор.
- Не транспортируйте и не опрокидывайте прибор с полным баком.
- Никогда не вынимайте адаптер питания из розетки за шнур питания или мокрыми руками.
- Прибор может быть введен в эксплуатацию только в полностью собранном состоянии.
- Устанавливайте прибор только на ровную сухую поверхность.
- Устанавливайте прибор так, чтобы его нельзя было опрокинуть и чтобы никто не споткнулся о прибор или кабель.
- Соблюдайте минимальное расстояние в 50 см от предметов и стен.
- Максимальная высота установки: 2000 метров над уровнем моря
- Во избежание перегрева/повреждения прибора следите за тем, чтобы вентиляционное отверстие не оказалось закрыто или заблокировано.
- Постоянная относительная влажность воздуха в помещении более 60 %, особенно зимой, может способствовать размножению биологических организмов.
- При правильном использовании прямая утечка воды из прибора в виде капель, пара, тумана или известковых отложений невозможна из-за ее природы и технологии холодного испарения.
- Прибор разрешается эксплуатировать только с оригинальными комплектующими Venta, предназначенными для него. Venta-Luftwäscher GmbH не несет ответственности за ущерб, причиненный комплектующими сторонних производителей.
- Если прибор не используется в течение нескольких дней, выключен или хранится в течение длительного периода времени, бак для воды необходимо полностью опорожнить, очистить от остатков грязи и просушить, чтобы предотвратить появление запахов или развитие биологических организмов в стоячей воде или остатках воды.
- Вынимайте адаптер питания из розетки, когда не пользуетесь прибором.
- Следите за тем, чтобы пространство вокруг прибора не становилось влажным или мокрым. В случае появления влаги уменьшите мощность прибора. Если выходную мощность прибора невозможно уменьшить, используйте прибор с перерывами. Следите за тем, чтобы не намочили такие впитывающие материалы, как ковры, шторы, занавески или скатерти.

КОМПЛЕКТ ПОСТАВКИ

- 1 × прибор Venta
- 1 × флакон гигиенического средства 50 мл
- 1 × краткая инструкция
- 1 × указания по технике безопасности

Если детали отсутствуют или повреждены, обратитесь в сервисную службу Venta или к местному дилеру.

СИМВОЛЫ

-  Указания по технике безопасности: внимательно прочтите и соблюдайте их, чтобы избежать травм и повреждения имущества.
-  Дополнительная информация
-  Полезные советы

ИСПОЛЬЗОВАНИЕ ПО НАЗНАЧЕНИЮ

Данный прибор Venta – это бытовой прибор для увлажнения воздуха в помещении. Прибор не приспособлен для эксплуатации на открытом воздухе. Любое другое использование или модификация прибора считается использованием не по назначению. Изготовитель не несет ответственности за материальный ущерб или травмы, возникшие вследствие неправильного использования.

ИСПОЛЬЗОВАНИЕ НЕ ПО НАЗНАЧЕНИЮ

Использование прибора не по назначению может создать угрозу здоровью и жизни. К этому относится использование в следующих условиях:

- В помещениях с потенциально взрывоопасной и/или агрессивной атмосферой
- В помещениях с высокой концентрацией растворителей
- Возле бассейнов или влажных зон
- На открытом воздухе

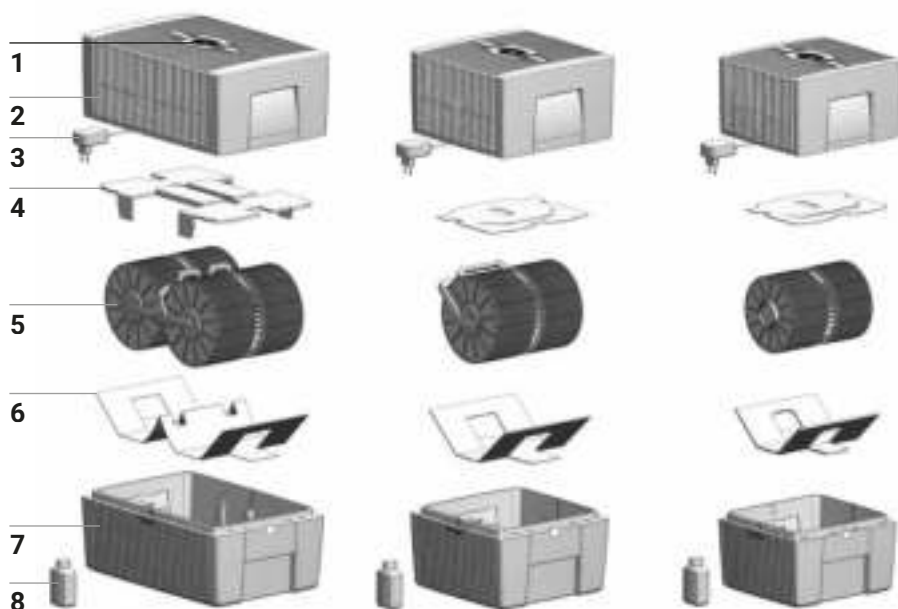

ОБЗОР

- | | | | |
|---|--|---|---|
| 1 | Дисплей | 5 | Пластинчатый барабан |
| 2 | Верхняя часть прибора | 6 | Транспортировочный фиксатор |
| 3 | Подключаемый блок питания
(установленный) | 7 | Нижняя часть прибора |
| 4 | Транспортировочный фиксатор | 8 | Флакон гигиенического средства
50 мл |

ПЕРЕД ПЕРВЫМ ИСПОЛЬЗОВАНИЕМ

Распакуйте и установите прибор. Выньте флакон гигиенического средства 50 мл **8** из коробки. Снимите верхнюю часть **2**. Снимите транспортировочный фиксатор **4** верхней части **2**. Выньте пластинчатый барабан **5** из нижней части **7** и удалите транспортировочный фиксатор **6**.

A



B



C



ВВОД В ЭКСПЛУАТАЦИЮ

- A** Заполните нижнюю часть **7** водопроводной водой максимум до отметки WATERLINE и добавьте 50 мл гигиенического средства **8** (все содержимое флакона).



Запрещается заполнять прибор с прикрепленной верхней частью!



Добавление гигиенического средства очень важно, поскольку оно оптимально увлажняет воздух.



- B** Вложите пластинчатый барабан **5** в нижнюю часть **7** и наденьте верхнюю часть **2** на нижнюю часть **7**.
- C** Вставьте вилку сетевого шнура питания **3** в розетку и включите прибор, кратковременно нажав кнопку питания на дисплее **1**.

Только когда прибор подключен к сети, загорается кнопка включения  для включения и выключения прибора.

ИНДИКАТОРЫ, ФУНКЦИИ И НАСТРОЙКИ



Индикатор	Функция
1 HUMIDITY	Индикация влажности воздуха в помещении (0 – 99 %).
2 Уровень мощности	Индикация скорости 1 – 2 – 3.
3 – и +	Уровень мощности – настройка коротким прикосновением: – уменьшает и + увеличивает скорость.
4 SLEEP	<p>Ночной режим – включение и выключение коротким прикосновением.</p> <p>ВКЛ: прибор приглушает яркость дисплея и снижает уровень мощности до 1.</p> <p>i Уровень мощности 2 можно изменять вручную кнопкой 3 + или -. Автоматический режим 7 невозможен.</p> <p>Установка желаемой яркости дисплея для ночного режима: удерживайте кнопку SLEEP в течение 3 секунд, пока индикаторы HUMIDITY 1 и SLEEP 4 не начнут мигать. Используйте кнопку – или + 3, чтобы установить желаемую яркость дисплея от 0 до 10, которая отображается с миганием в HUMIDITY 1. Снова удерживайте кнопку SLEEP нажатой в течение 3 секунд, пока индикаторы HUMIDITY 1 и SLEEP 4 не начнут непрерывно светиться и в HUMIDITY 1 снова будет показана измеренная влажность воздуха в помещении.</p> <p>ВЫКЛ: Яркое свечение дисплея и прибор работает на установленном уровне мощности 1 – 3.</p>

Индикатор	Функция
5 	Включение или выключение прибора коротким прикосновением к кнопке включения.
6 WIFI	<p>WiFi-соединение – включение и выключение коротким прикосновением.</p> <p>Режим АКТИВНАЯ ТОЧКА – активация прикосновением и удержанием в течение 3 сек. Подробное описание можно найти в разделе „WiFi / активная точка“.</p>
7 AUTO	<p>Автоматический режим – включение или выключение коротким прикосновением к кнопке AUTO.</p> <p>ВКЛ: На дисплее непрерывно мигает AUTO и прибор автоматически регулирует уровень мощности в зависимости от влажности воздуха в помещении.</p> <p> При включении AUTO на индикаторе HUMIDITY 1 с двойным миганием выводится требуемая влажность воздуха (предустановлено 50 %), а затем снова измеренная влажность воздуха в помещении.</p> <p> При превышении предустановленного значения влажности воздуха более чем на 5% вентилятор выключается примерно через 60 секунд, и на индикаторе скорости 2 не отображается уровень мощности. Увлажнение воздуха не производится.</p> <p>ВЫКЛ: на дисплее постоянно горит AUTO и прибор работает с установленным уровнем мощности 1 – 3.</p> <p>Установите требуемую влажность воздуха 30 – 70%: Удерживайте кнопку AUTO в течение 3 секунд. Индикатор HUMIDITY 1 постоянно мигает. С помощью – или + кнопки 3 установите требуемую влажность воздуха (шагами по 5%). Снова удерживайте кнопку AUTO в течение 3 секунд, пока не погаснет мигающий индикатор HUMIDITY 1 и снова не отобразится измеренная влажность воздуха в помещении. Убедитесь, что автоматический режим включен: на дисплее постоянно мигает AUTO!</p>

WiFi / АКТИВНАЯ ТОЧКА



WiFi

Индикатор

Функции и настройки

Включайте и выключайте или (де)активируйте WiFi-соединение коротким прикосновением к символу WiFi.

WiFi-соединение ВКЛ или активировано.

📶 **Светится**

Было установлено WiFi-соединение с интернет-сервером Venta.

📶 **Медленно мигает**

Было установлено WiFi-соединение с локальной сетью.

📶 **Быстро мигает**

WiFi-соединение разорвано или ожидание WiFi-соединения.

• **Светится**

WiFi-соединение ВЫКЛ или деактивировано.



WiFi-модуль не отправляет и не принимает данных и не связан с сетью или прибором.

• 📶 📶 📶

Прибор Venta находится в **режиме активной точки** и готов для конфигурации или настройки сети.



Четыре отдельных сегмента символа WiFi загораются друг за другом снизу вверх.

Режим активной точки можно активировать в любой момент работы прибора, нажав и удерживая символ WiFi в течение 3 секунд.

КОНФИГУРАЦИЯ И ПРИЛОЖЕНИЕ VENTA



WiFi

1. Активация режима активной точки на приборе Venta

Для этого четыре отдельных сегмента символа WiFi должны загореться один за другим снизу вверх на дисплее прибора. 📶 📶 📶 📶

 Этот режим автоматически активируется при первом запуске прибора.



Режим активной точки можно активировать в любой момент, нажав и удерживая символ WiFi в течение 3 секунд.

2. Активация WLAN на смартфоне или планшете

Убедитесь, что ваш смартфон или планшет подключен к домашней сети WLAN.

3. Загрузка или установка и запуск приложения Venta

С помощью бесплатного приложения Venta вы можете легко управлять своим прибором Venta удаленно, а также использовать и управлять расширенными функциями прибора.

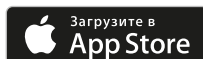

4. Настройка WiFi из приложения Venta

Следуйте инструкциям на экране вашего смартфона или планшета.

 Если у вас возникли проблемы во время настройки WiFi, прочтите раздел „Что делать, если я не могу установить соединение WiFi?“.

Дополнительная информация доступна по ссылке www.venta-air.com/Service/Venta-Home-App/

ЧИСТКА И УХОД

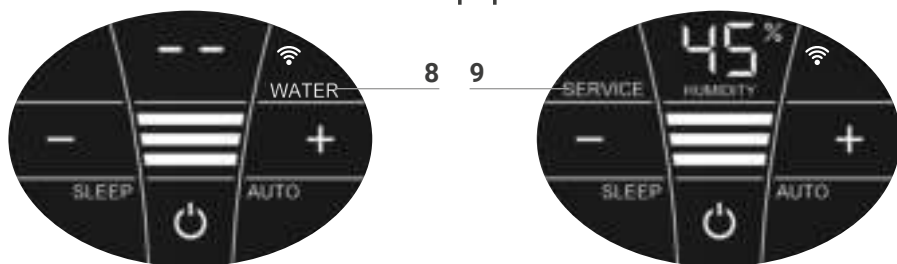

! **Внимание!** Убедитесь, что при всех операциях прибор выключен и сетевой адаптер вынут из розетки!

Индикатор Действия

- 8 WATER** Снимите верхнюю часть. Заполните нижнюю часть водопроводной водой до отметки WATERLINE. Наденьте верхнюю часть на нижнюю и снова включите прибор.
- i** Как только уровень воды в нижней части упадет до минимума, прибор автоматически выключается и появляется индикация WATER. На индикаторе HUMIDITY 1 мигают две черточки, а влажность воздуха в помещении не отображается.
 - 💡** Для постоянного увлажнения и очистки воздуха в помещении рекомендуем своевременно доливать воду.
- 9 SERVICE** Снимите верхнюю часть. Слейте оставшуюся воду из нижней части. Промойте нижнюю часть и пластинчатый барабан. Заполните нижнюю часть водопроводной водой максимум до отметки WATERLINE и добавьте гигиеническое средство Venta (дозировку см. на шкале на задней стороне флакона). Снова соберите прибор. Коснитесь индикатора SERVICE **9** на дисплее и удерживайте в течение 3 секунд, пока он не погаснет.
- i** Для обеспечения безотказной гигиеничной непрерывной работы индикатор SERVICE каждые 14 дней напоминает вам о необходимости выполнять эту меру.
 - 💡** При необходимости эту меру всегда можно провести, даже если SERVICE не отображается. Затем просто прикоснитесь к индикатору SERVICE **9** и удерживайте его в течение 3 секунд. Следующее напоминание вновь появится через 14 дней в виде индикатора SERVICE.

Все остатки в резервуаре для воды и на пластинчатом барабане (белые, желтовато-зеленые или коричневые отложения или обесцвечивание) НЕ влияют на работу прибора. Мы рекомендуем очиститель Venta для очистки каждые полгода. Соблюдайте инструкции по эксплуатации, прилагаемые к очистителю Venta.

ТЕХНИЧЕСКИЕ ХАРАКТЕРИСТИКИ

Модель	АН510 / АН515	АН530 / АН535	АН550 / АН555
Соответствие размерам помещения*	≤ 35 м ²	≤ 45 м ²	≤ 60 м ²
Интерактивный сенсорный дисплей	Серийно		
Управление приложением	Серийно WiFi		
Цвета	великолепный белый / великолепный черный		
Уровни мощности	3 + Автоматика		
Шумность (ступени 1–3)	24/34/44 dB(A)	24/34/44 dB(A)	24/35/45 dB(A)
Потребляемая мощность (ступени 1–3)	3/5/8 Ватт		
Напряжение в сети	100-240 В, 50 / 60 Гц		
Объем воды (макс.)	5 литров	7 литров	10 литров
Размеры (Д×Ш×В)	26×28×31 см	30×30×33 см	45×30×33 см
Вес	ок. 3 кг	ок. 3,5 кг	ок. 5,2 кг
Диапазон частот WLAN	2,4 ГГц		
Мощность передатчика WLAN	максимум 20 дБм		

* при высоте помещения не более 2,5 м
Возможны изменения и ошибки

1



2

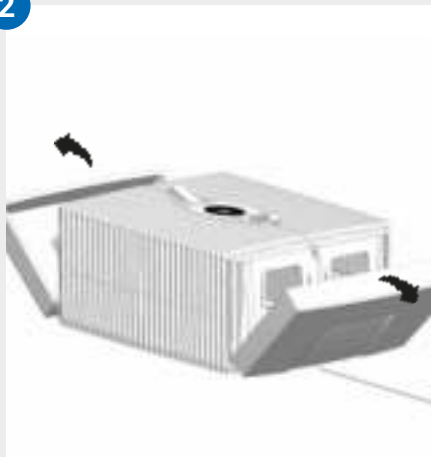

3



4

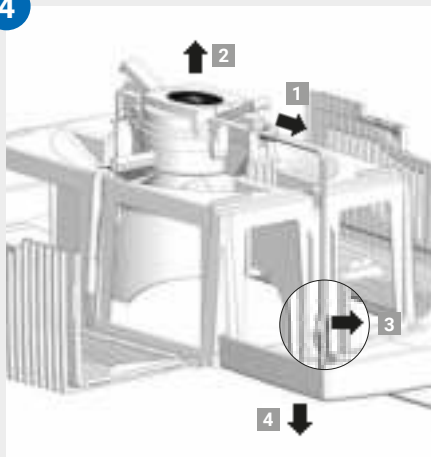

5

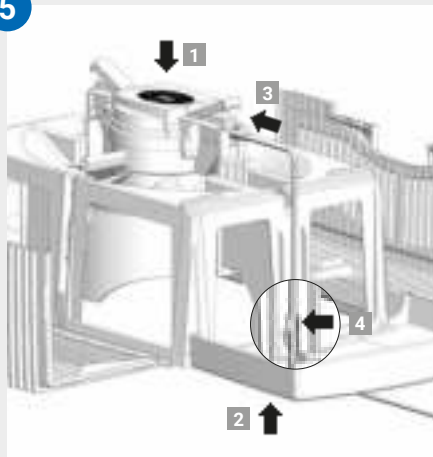

6

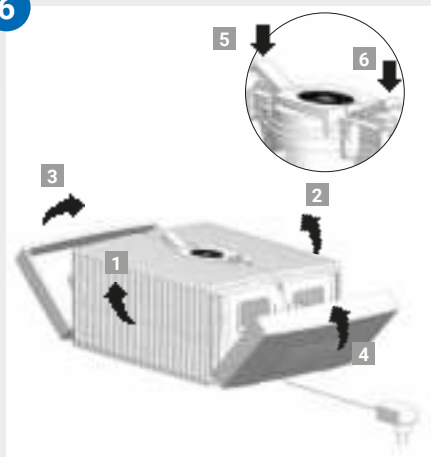

ЧИСТКА ВЕРХНЕЙ ЧАСТИ ПРИБОРА



Внимание! Убедитесь, что при всех операциях прибор выключен и сетевой адаптер вынут из розетки!

-
- 01 Снимите верхнюю часть с нижней. Нажмите фиксирующие кнопки так, чтобы концы выступали вверх.

 - 02 Откиньте боковые панели наружу.

 - 03 Откиньте ребристые боковые крылья наружу.

 - 04 Выньте вилку блока питания из приводного блока **1**. Извлеките приводной блок **2**. Отсоедините кабель блока питания от держателя **3** и вытащите его через отверстие в верхней части **4**.



- **Не разбирайте приводной блок и блок питания, не погружайте их в воду и не допускайте контакта с жидкостями!**
- **Очищайте приводной блок с лопастями вентилятора и редуктор только сухой тканью!**
- **Разобранную верхнюю часть можно мыть под проточной водой!**
- **Перед сборкой разобранная верхняя часть должна быть абсолютно сухой!**

-
- 05 Вставьте приводной блок в верхнюю часть с правой стороны **1**. Протяните штекер съемного блока питания вверх через отверстие в верхней части **2** и вставьте его в приводной блок до щелчка **3**. Закрепите кабель в держателе **4**.

 - 06 Внешние концы фиксирующих кнопок должны выступать вверх. Сложите вверх ребристые боковые крылья **1** и **2**, затем боковые панели **3** и **4**. Нажав на наружные концы фиксирующих кнопок **5** и **6** снова правильно закройте верхнюю часть.

КОМПЛЕКТУЮЩИЕ ИЗДЕЛИЯ

Комплектующие изделия можно заказать по телефону или на интернет-сайте www.venta-air.com.

ЗАЩИТА ДАННЫХ

Venta-Luftwäscher GmbH конфиденциально обрабатывает ваши данные. Дополнительную информацию о защите данных можно найти в наших правилах защиты данных на сайте www.venta-air.com

ГАРАНТИЯ

В связи с высоким качеством Venta-Luftwäscher GmbH гарантирует, что в течение двух лет с даты покупки этот продукт не будет иметь дефектов при правильном использовании. Если вы все же обнаружите дефект материала или обработки, обратитесь в сервисную службу Venta или к своему дилеру. Кроме того действуют общие условия гарантии Venta: www.venta-air.com

ВТОРИЧНАЯ ПЕРЕРАБОТКА И УТИЛИЗАЦИЯ



Упаковочный материал подлежит вторичной переработке. Пожалуйста, утилизируйте упаковку экологически безопасным способом и сдайте ее на вторичную переработку.



Знак „**перечеркнутый мусорный контейнер**“ указывает на необходимость отдельной утилизации старых электрических и электронных приборов (Директива ЕС об утилизации электрического и электронного оборудования). Подобные приборы могут содержать опасные и экологически вредные вещества. Эти продукты должны быть утилизированы на специальных пунктах приема электрических и электронных приборов, утилизация через бытовой мусор запрещена. Этим вы внесете свой вклад в защиту ресурсов и окружающей среды. С дальнейшими вопросами об утилизации обращайтесь в местные административные службы.

Пластиковые пакеты и упаковочный материал ни в коем случае не должны использоваться детьми для игр, так как они представляют опасность травм и удушья. Храните подобные материалы в недоступном для детей месте или утилизируйте их не наносящим ущерба окружающей среде способом.

ЧТО, ЕСЛИ ...?

! Убедитесь, что при всех операциях прибор выключен и сетевой адаптер вынут из розетки!

... на дисплее выводится E1?

Прибор выключился автоматически из-за неправильной установки фиксирующих кнопок в верхней части.

i Правильно закройте фиксирующие кнопки, нажав на наружные концы. Выключите прибор и снова включите его кнопкой включения.

... на дисплее выводится E2?

Прибор автоматически выключился из-за перегрузки двигателя (например, из-за попадания посторонних предметов и т. п.).

i **Действие:** снимите верхнюю часть. Проверьте, свободно ли перемещается пластинчатый барабан в нижней части и лопасти вентилятора в верхней части. После этого снова введите прибор в работу.

... при прикосновении к дисплею видны „белые поля“ на заднем плане?

В сухих помещениях белые поля могут быть видны на заднем плане дисплея из-за электростатических зарядов, которые не влияют на работу или работоспособность прибора и не являются неисправностью.

... на дисплее не появляется кнопка включения  для включения прибора?

Убедитесь, что блок питания подключен к сети.

... на дисплее не появляется кнопка включения  для включения прибора, хотя блок питания подключен к электросети?

i Проверьте, плотно ли вставлен блок питания в приводной блок.
Действие: снимите верхнюю часть. Убедитесь, что он правильно установлен (см. Инструкции по очистке верхней части прибора). После этого снова введите прибор в работу.

... на дисплее отображается WATER, хотя в нижней части есть вода?

Пожалуйста, проверьте, достаточно ли воды в нижней части и/или правильно ли верхняя часть установлена на нижней части.

i **Действие:** снимите верхнюю часть. Заполните нижнюю часть водопроводной водой до отметки WATERLINE. Правильно поместите верхнюю часть на нижнюю.

При этом блок питания не должен быть зажат между верхней и нижней частью. После этого снова введите прибор в работу.

... не удается создать WiFi-соединение?

Пожалуйста, проверьте, что

- вы используете сеть 2,4 ГГц или смешанную сеть 2,4 / 5 ГГц, так как модуль WiFi / WLAN в устройстве не поддерживает сеть 5 ГГц.
- ваш роутер поддерживает 802.11b/g/n.
- в вашем смартфоне или планшете установлена ОС iOS версии 13.0 или старше либо Android версии 8.0 или старше.



В случае необходимости обновите операционную систему вашего смартфона или планшета.

СЕРВИСНАЯ СЛУЖБА VENTA

Вам нужна дополнительная информация о приборе Venta, вы хотите получить совет или заказать комплектующие изделия? Нет проблем: наша сервисная служба Venta к вашим услугам! Позвоните напрямую или посетите сайт Venta: www.venta-air.com

DZIĘKUJEMY!

Jesteśmy przekonani, że ten model Venta spełni Twoje oczekiwania i mamy nadzieję, że jego użytkowanie sprawi Ci wiele radości.

Przeczytaj niniejszą instrukcję obsługi w całości, zachowaj ją do późniejszego wykorzystania i przestrzegaj wszystkich instrukcji dotyczących bezpieczeństwa oraz instrukcji dotyczących prawidłowego użytkowania urządzenia. Najnowsza wersja instrukcji obsługi jest dostępna na naszej stronie internetowej www.venta-air.com

SZANOWNY KLIENCIE!

Decydując się na serię Original Connect, nabyłeś wydajny nawilżacz powietrza, który dzięki wyświetlaczowi dotykowemu i kompatybilności z Venta AirConnect zapewnia jeszcze wygodniejszą obsługę.

Aplikacja Venta Home umożliwia sterowanie urządzeniami i pobieranie informacji również poza domem. OriginalConnect przyczynia się do uzyskania zdrowego poziomu wilgotności powietrza i redukuje jego zanieczyszczenie.

Zasada działania urządzeń Venta

Powietrze z pomieszczenia jest wprowadzane przez wentylator do napełnionego wodą nawilżacza, w którym wiruje przemyślane rozmieszczone systemy dysków. Z ich powierzchni higienicznie czysta woda jest wprowadzona do pomieszczenia w formie pary. Jednocześnie na powierzchni dysków zatrzymywane są szkodliwe substancje, takie jak kurz lub pyłki roślinne, które są sflukiwane przez wodę i gromadzone we wnętrzu nawilżacza.

SPIIS TREŚCI

Informacje dotyczące bezpieczeństwa	124	Konfiguracja i aplikacja Venta	132
Zawartość opakowania	126	Czyszczenie i konserwacja	133
Symbole	126	Czyszczenie górnej części urządzenia	135
Użytkowanie zgodne z przeznaczeniem	126	Dane techniczne	136
Informacje podstawowe	127	Akcesoria	137
Przed pierwszym użyciem	127	Ochrona danych	137
Uruchomienie	128	Gwarancja	137
Wskazania wyświetlacza, funkcje i ustawienia	129	Recykling i utylizacja	137
Wi-fi / punkt dostępowy	131	Co zrobić, gdy...?	138
		Serwis Venta	139

! INFORMACJE DOTYCZĄCE BEZPIECZEŃSTWA

- Niniejsze urządzenie nie powinno być obsługiwane przez dzieci poniżej ósmego roku życia oraz przez osoby o ograniczonej sprawności fizycznej, sensorycznej lub umysłowej, czy też przez osoby nieposiadające doświadczenia lub wiedzy, chyba że będą one pod odpowiednim nadzorem lub otrzymały odpowiednie instrukcje dotyczące bezpiecznego użytkowania urządzenia i są świadome związanych z nim zagrożeń.
- Przed rozpoczęciem korzystania z urządzenia należy dokładnie zapoznać się z instrukcją obsługi i zachować ją do wykorzystania w przyszłości.
- Urządzenie nie jest zabawką dla dzieci.
- Czyszczenie i konserwacja urządzenia nie mogą być przeprowadzane przez dzieci poniżej ósmego roku życia lub bez nadzoru.
- Urządzenie oraz jego zasilacz należy przechowywać poza zasięgiem dzieci poniżej ósmego roku życia.
- Niewłaściwe użytkowanie może spowodować uszkodzenie urządzenia oraz obrażenia ciała.
- Urządzenie należy podłączać wyłącznie do odpowiednich źródeł zasilania, przestrzegając wartości napięcia sieciowego podanej na tabliczce znamionowej.
- Urządzenie może być użytkowane jedynie przy użyciu zasilacza o numerze modelu B113-240050-Cd / FJSW1982400500.
- Nigdy nie należy uruchamiać urządzenia, jeżeli przewód lub wtyczka zasilacza są uszkodzone.
- Przed czyszczeniem, konserwacją, zmianą miejsca użytkowania lub transportem urządzenia należy je odłączyć od zasilania.
- Nie należy uruchamiać urządzenia, które spadło lub zostało uszkodzone w jakikolwiek inny sposób.
- Urządzenia elektryczne mogą naprawiać wyłącznie osoby posiadające odpowiednie kwalifikacje. Nieprawidłowo dokonane naprawy mogą stwarzać poważne zagrożenia dla użytkownika.
- Zabrania się siadania na urządzeniu i stawiania na nim jakichkolwiek przedmiotów.
- Do urządzenia nie należy wkładać żadnych obcych przedmiotów.

- Górnej części urządzenia nie należy zanurzać w wodzie ani jakiegokolwiek innej cieczy.
- Nie należy nadmiernie napełniać urządzenia.
- Przy pełnym pojemniku nie należy transportować lub przechylać urządzenia.
- Nigdy nie należy odłączać urządzenia od źródła zasilania, ciągnąc za przewód lub wyciągając wtyczkę mokrymi rękoma.
- Urządzenie można uruchomić wyłącznie po jego całkowitym zmontowaniu.
- Urządzenie należy stawiać wyłącznie na prostych, suchych powierzchniach.
- Urządzenie należy ustawić w taki sposób, żeby nie można go było przewrócić i żeby nikt się nie potknął o jego przewód.
- Należy się upewnić, że urządzenie jest umieszczone w odległości co najmniej 50 cm od innych przedmiotów i ścian.
- Maksymalna wysokość instalacji: 2000 metrów
- Nie należy przykrywać lub blokować otworów wentylacyjnych. W przeciwnym razie może dojść do przegrzania i uszkodzenia urządzenia.
- Stała wilgotność względna powietrza w pomieszczeniu przekraczająca 60% może szczególnie zimą doprowadzić do rozwoju mikroorganizmów.
- Ze względu na budowę urządzenia i zastosowaną w nim technologię zimnego parowania podczas prawidłowego użytkowania urządzenia nie jest możliwe, aby bezpośrednio z urządzenia wydobywała się woda w postaci kropel, pary lub mgły bądź osadów wapiennych.
- Urządzenie można użytkować wyłącznie z oryginalnymi akcesoriami Venta. Venta-Luftwäscher GmbH nie ponosi odpowiedzialności za szkody spowodowane korzystaniem z akcesoriów innych producentów.
- Jeżeli urządzenie nie będzie używane przez kilka dni, zostanie wyłączone lub będzie przechowywane przez dłuższy czas, należy całkowicie opróżnić zbiornik na wodę oraz usunąć z niego zanieczyszczenia i osuszyć, aby zapobiec powstawaniu nieprzyjemnych zapachów lub rozwojowi mikroorganizmów w stojącej wodzie lub jej pozostałościach.
- Nieużywane urządzenie należy odłączyć od źródła zasilania.
- Należy zadbać o to, aby otoczenie urządzenia nie było wilgotne lub mokre. W przypadku występowania wilgoci należy zmniejszyć moc urządzenia. Jeżeli nie można zmniejszyć mocy urządzenia, należy go używać z przerwami. Należy zadbać o to, aby żadne materiały chłonne, takie jak dywany, zasłony, firanki czy obrusy, nie były wilgotne.

ZAWARTOŚĆ OPAKOWANIA

- 1 x urządzenie Venta
- 1 x opakowanie środka higienicznego 50 ml
- 1 x skrócona instrukcja obsługi
- 1 x informacje dotyczące bezpieczeństwa

W przypadku stwierdzenia brakujących lub uszkodzonych części należy skontaktować się z serwisem Venta lub lokalnym dystrybutorem.

SYMBOLE

 Informacje dot. bezpieczeństwa: należy je uważnie przeczytać i stosować. Pozwoli to uniknąć szkód osobowych i rzeczowych.

 Informacje dodatkowe

 Pomoce wskazówki

UŻYTKOWANIE ZGODNE Z PRZEZNACZENIEM

Niniejsze urządzenie Venta to sprzęt gospodarstwa domowego stosowany w celu nawilżenia powietrza w pomieszczeniach. Urządzenie nie jest przeznaczone do użytku na zewnątrz. Użytkowanie urządzenia w inny sposób lub jego modyfikacje stanowią użytkowanie niezgodne z przeznaczeniem. Producent nie ponosi odpowiedzialności za szkody lub obrażenia powstałe na skutek użytkowania niezgodnego z przeznaczeniem.

UŻYTKOWANIE NIEZGODNE Z PRZEZNACZENIEM

Użytkowanie urządzenia do jakichkolwiek celów niezgodnych z jego przeznaczeniem może spowodować zagrożenie dla zdrowia lub życia. Dotyczy to użytkowania w następujących warunkach:

- w pomieszczeniach i miejscach zagrożonych wybuchem i/lub z agresywną atmosferą
- w pomieszczeniach o wysokim stężeniu rozpuszczalników
- w pobliżu basenów i innych mokrych stref
- na zewnątrz

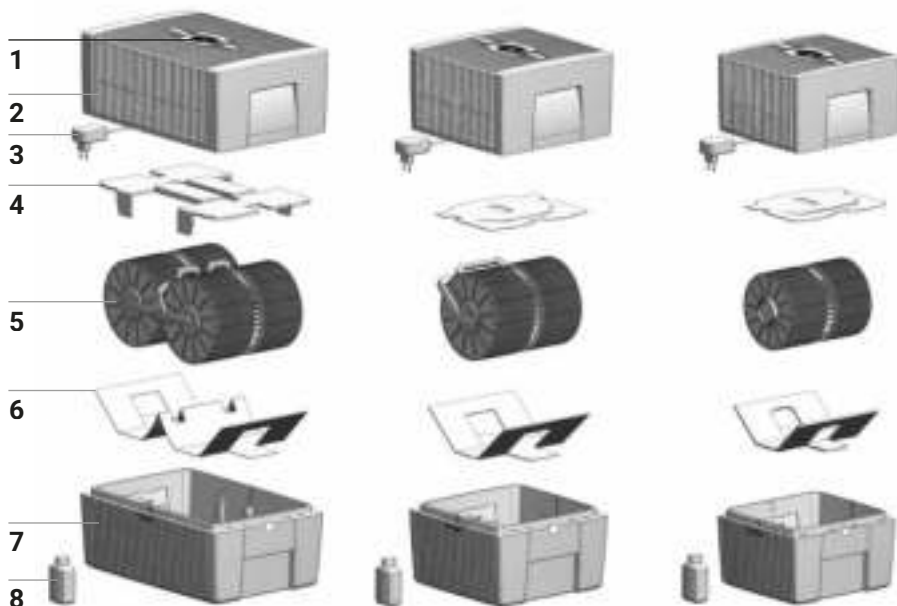

INFORMACJE PODSTAWOWE

- | | |
|-----------------------------------|---|
| 1 Wyświetlacz | 5 System dysków |
| 2 Górną część urządzenia | 6 Zabezpieczenie transportowe |
| 3 Zasilacz wtyczkowy (zmontowany) | 7 Dolną część urządzenia |
| 4 Zabezpieczenie transportowe | 8 Opakowanie środka higienicznego 50 ml |

PRZED PIERWSZYM UŻYCIEM

Rozpakować i ustawić urządzenie. Wyjąć z pudełka butelkę środka higienicznego 50 ml **8**. Zdjąć górną część urządzenia **2**. Usunąć zabezpieczenie transportowe **4** z górnej części urządzenia **2**. Z dolnej części urządzenia **7** wyjąć system dysków **5** i zabezpieczenie transportowe **6**.

A



B



C



URUCHOMIENIE

- A** Napełnić dolną część urządzenia **7** wodą z kranu, maks. do wskaźnika poziomu WATERLINE oraz dolać 50 ml środka higienicznego **8** (wlać całą zawartość butelki).

! **Nigdy nie napełniać urządzenia, gdy założona jest górna jego część!**

i Dolanie środka higienicznego jest bardzo ważne dla optymalnego nawilżania i oczyszczania powietrza.

- B** Umieścić system dysków **5** w dolnej części urządzenia **7** i nałożyć górną część urządzenia **2** na jego dolną część **7**.

- C** Podłączyć zasilacz **3** do źródła zasilania i włączyć urządzenie, dotykając krótko przycisku zasilania na wyświetlaczu **1**.

i Przycisk zasilania  umożliwiający włączenie i wyłączenie urządzenia jest podświetlony wyłącznie wtedy, gdy urządzenie jest podłączone do źródła zasilania.

WSKAZANIA WYŚWIETLACZA, FUNKCJE I USTAWIENIA





Wskazanie	Funkcja
1 Humidity	Wskazuje wilgotność powietrza w pomieszczeniu (0 – 99%).
2 Poziom mocy	Wskazuje prędkość 1 - 2 - 3.
3 - i +	Ustawienie poziomu mocy przez krótkie dotknięcie: - zmniejsza, + zwiększa prędkość.

- 4 SLEEP **Tryb nocny** – włączanie i wyłączanie przez krótkie dotknięcie.
WŁ: urządzenie przyciemnia wyświetlacz i zmniejsza poziom mocy do 1.

i Poziom mocy **2** można zmienić ręcznie przyciskami **3** (+ lub -). Tryb automatyczny **7** nie jest możliwy.

Ustawienie wybranej jasności wyświetlacza w trybie nocnym: przytrzymać przycisk SLEEP przez 3 sek., aż wskazania HUMIDITY **1** i SLEEP **4** rozpoczną migać. Przyciskiem **3** (+ lub -) ustawić wybraną jasność wyświetlacza między 0 a 10; wybrana wartość miga w polu HUMIDITY **1**. Ponownie przytrzymać przez 3 sek. przycisk SLEEP, aż wskazania HUMIDITY **1** i SLEEP **4** przestaną migać, a HUMIDITY **1** ponownie pokaże zmierzoną wartość wilgotności powietrza w pomieszczeniu.

WYŁ: jasne podświetlenie wyświetlacza, urządzenie pracuje na ustawionym poziomie mocy 1 – 3.

Wskazanie	Funkcja
5 	Włączanie i wyłączanie urządzenia przez krótkie dotknięcie przycisku zasilania.
6 WIFI	<p>Wyłączanie i włączanie połączenia wi-fi przez krótkie dotknięcie.</p> <p>Tryb punktu dostępowego aktywuje się przez dotknięcie i przytrzymanie przez 3 sek. Dokładny opis znajduje się w rozdziale „Wi-fi/punkt dostępowy”.</p>
7 AUTO	<p>Włączanie lub wyłączanie trybu automatycznego przez krótkie dotknięcie przycisku AUTO.</p> <p>WL: AUTO na wyświetlaczu miga nieprzerwanie i urządzenie automatycznie reguluje poziom mocy w zależności od wilgotności w pomieszczeniu.</p> <p> Po włączeniu trybu AUTO wybrana wilgotność (ustawienie fabryczne: 50%) pojawi się dwukrotnie, migając na wyświetlaczu w polu HUMIDITY 1, a następnie wyświetli się aktualna zmierzona wilgotność powietrza w pomieszczeniu.</p> <p> Kiedy wybrany poziom wilgotności zostanie przekroczony o 5%, wentylator wyłączy się po ok. 60 sekundach, a na wskazaniu prędkości 2 nie jest wyświetlany poziom mocy. Urządzenie nie nawilża.</p> <p>WYŁ: AUTO na wyświetlaczu pozostaje zapalone, a urządzenie pracuje na ustawionym poziomie mocy 1 – 3.</p> <p>Ustawianie pożądanej wilgotności 30 – 70%: Przytrzymać przycisk AUTO przez 3 sekundy. Wskazanie HUMIDITY 1 miga nieprzerwanie. Ustawić pożądaną wilgotność (krokowo co 5 %) przy użyciu przycisków 3 (– lub +). Ponownie przytrzymać przycisk AUTO przez 3 sekundy, aż wskazanie HUMIDITY 1 przestanie migać i wyświetli się ponownie zmierzona wilgotność powietrza w pomieszczeniu. Upewnić się, czy tryb automatyczny jest włączony: wskazanie AUTO na wyświetlaczu stale miga!</p>

WI-FI / PUNKT DOSTĘPOWY



Wi-fi

Wskazanie

Funkcje i ustawienia

Wyłączanie i włączanie lub aktywowanie/ dezaktywowanie połączenia wi-fi przez krótkie dotknięcie symbolu wi-fi.

Połączenie wi-fi włączone lub aktywne.

Wi-Fi symbol świeci

Nawiązano połączenie wi-fi z serwerem sieciowym Venta.

Wi-Fi symbol miga powoli

Nawiązano połączenie wi-fi z lokalną siecią.

Wi-Fi symbol miga szybko

Połączenie wi-fi zostało przerwane lub urządzenie czeka na połączenie wi-fi.

Wi-Fi symbol nie świeci

Połączenie wi-fi jest wyłączone lub nieaktywne.



Moduł wi-fi nie wysyła i nie odbiera żadnych danych i nie jest połączony z żadną siecią lub urządzeniem.

Wi-Fi symbol świeci

Urządzenie Venta znajduje się w trybie **punktu dostępowego** i jest gotowe do przeprowadzenia konfiguracji lub utworzenia sieci.



Cztery segmenty symbolu wi-fi zapalają się po kolei od dołu do góry.

Tryb punktu dostępowego można aktywować w pracującym urządzeniu w każdej chwili, dotykając i przytrzymując przez 3 sek. symbol wi-fi.



KONFIGURACJA I APLIKACJA VENTA



Wi-fi

1. Aktywowanie trybu punktu dostępowego w urządzeniu Venta

W tym celu na wyświetlaczu urządzenia muszą zapalić się po kolei od dołu do góry cztery segmenty symbolu wi-fi ••••.

-  Przy pierwszym uruchomieniu ten tryb aktywowany jest automatycznie.
-  Tryb punktu dostępowego można aktywować w każdej chwili, dotykając i przytrzymując przez 3 sek. symbol wi-fi.

2. Aktywowanie wi-fi na smartfonie lub tablecie

Upewnij się, że smartfon lub tablet jest połączony z domową siecią wi-fi.

3. Pobranie lub instalacja i uruchomienie aplikacji VENTA

Dzięki darmowej aplikacji Venta można z łatwością zdalnie sterować urządzeniem Venta, a także wykonywać jego rozszerzone funkcje i monitorować pracę.



4. Konfiguracja wi-fi z użyciem aplikacji VENTA

Postępować zgodnie z instrukcjami pojawiającymi się na ekranie smartfonu lub tabletu.

-  Jeżeli w trakcie konfiguracji wi-fi pojawią się problemy, zapoznać się z informacjami w rozdziale „Co zrobić, gdy nie można nawiązać połączenia wi-fi?”.

Dodatkowe informacje na stronie

www.venta-air.com/Service/Venta-Home-App/

CZYSZCZENIE I KONSERWACJA

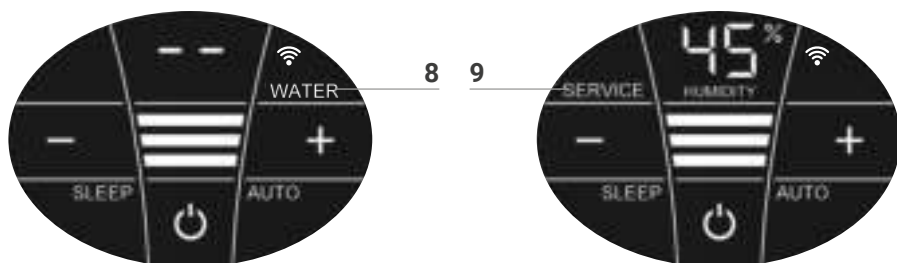

! Uwaga! Należy się upewnić, że podczas przeprowadzania wszelkich czynności urządzenie jest wyłączone, a zasilacz nie jest podłączony do źródła zasilania!

Wskazanie Czynności

8 WATER Zdjąć górną część urządzenia. Napełnić dolną część urządzenia wodą z kranu do wskaźnika poziomu WATERLINE. Umieścić górną część urządzenia na części dolnej i ponownie uruchomić urządzenie.

i Gdy w dolnej części urządzenia znajduje się niewystarczająca ilość wody, urządzenie wyłączy się automatycznie, a na wyświetlaczu pojawi się komunikat WATER. Wskazanie HUMIDITY 1 nie pokazuje wówczas wilgotności powietrza w pomieszczeniu. Zamiast tego migają dwie kreski.

💡 Aby zapewnić nieprzerwane nawilżanie i oczyszczanie powietrza, zalecamy regularne uzupełnianie wody.

9 SERVICE Zdjąć górną część urządzenia. Wylać resztkę wody z dolnej części urządzenia. Wypłukać dolną część urządzenia i system dysków. Napełnić dolną część urządzenia wodą z kranu maks. do wskaźnika poziomu WATERLINE i dodać środek higieniczny Venta (ilość środka wg miarki z tyłu butelki). Ponownie zmontować urządzenie. Dotknąć wskazania SERVICE **9** na wyświetlaczu i przytrzymać przez 3 sekundy, aż zgaśnie.

i W celu zapewnienia nienaganej i higienicznej pracy wskazanie SERVICE pojawia się co 14 dni, przypominając o konieczności wykonania tej czynności.

💡 Czynność tę można wykonać w razie potrzeby, nawet gdy wskazanie SERVICE nie wyświetli się. Następnie wystarczy jedynie dotknąć wskazania SERVICE **9** i przytrzymać przez 3 sekundy. Kolejne przypomnienie zostanie wyświetlone za 14 dni przez wyświetlenie się wskazania SERVICE.

Wszelkie pozostałości w zbiorniku na wodę i w systemie dysków (białe, zielono-żółte lub brązowe osady czy odbarwienia) NIE mają negatywnego wpływu na działanie urządzenia. Do czyszczenia urządzenia raz na pół roku zalecamy odkamieniacz Venta. Należy zapoznać się z instrukcją obsługi załączoną do odkamieniacza Venta.

1



2

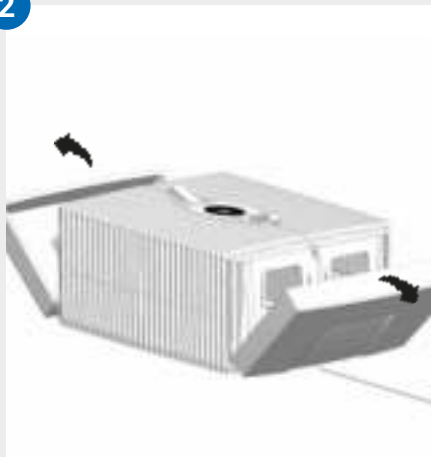

3



4

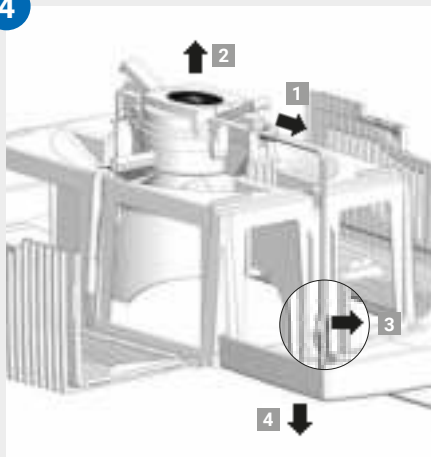

5

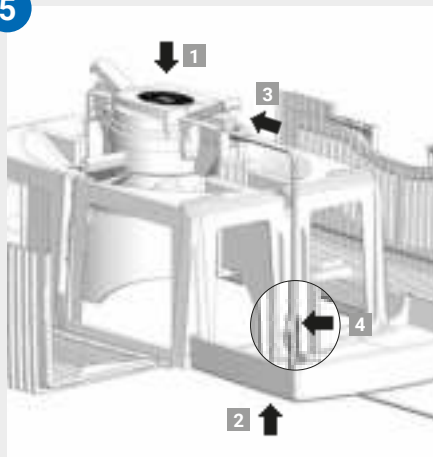

6

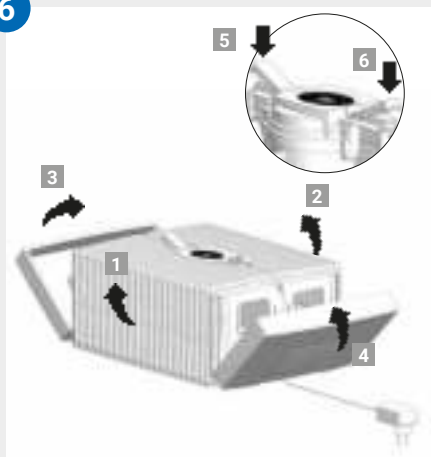

CZYSZCZENIE GÓRNEJ CZĘŚCI URZĄDZENIA



Uwaga! Należy się upewnić, że podczas przeprowadzania wszelkich czynności urządzenie jest wyłączone, a zasilacz nie jest podłączony do źródła zasilania!

-
- 01 Odłączyć górną część urządzenia od części dolnej. Wcisnąć zatrzaski tak, aby ich końcówki się podniosły.

 - 02 Odchylić ścianki boczne.

 - 03 Odchylić żebrowane osłony.

 - 04 Wyciągnąć wtyczkę zasilacza z jednostki napędowej **1**. Wyjąć jednostkę napędową w górę **2**. Wyczepić przewód zasilacza z uchwytu **3** i wyciągnąć go w dół przez otwór w górnej części urządzenia **4**.



- **Nie rozmontowywać jednostki napędowej ani zasilacza, nie zanurzać ich w wodzie i nie dopuszczać do kontaktu z płynami!**
- **Jednostkę napędową, łopatki wentylatora oraz przekładnię można czyścić wyłącznie przy użyciu suchej szmatki!**
- **Rozmontowaną górną część urządzenia można myć pod bieżącą wodą!**
- **Rozmontowana górną część urządzenia musi być zupełnie sucha przed ponownym montażem!**

-
- 05 Umieścić jednostkę napędową właściwą stroną w górnej części urządzenia **1**. Wtyczkę zasilacza przełożyć od dołu przez otwór w górnej części urządzenia, poprowadzić ku górze **2** i podłączyć do jednostki napędowej (do zablokowania) **3**. Zamocować przewód w uchwycie **4**.

 - 06 Zewnętrzne końcówki zatrzasków muszą być w pozycji stojącej. Zamknąć żebrowane osłony **1** i **2**, a następnie ścianki boczne **3** i **4**. Prawdłowo zamknąć górną część urządzenia, wciskając zewnętrzne końcówki zatrzasków **5** i **6**.

DANE TECHNICZNE

Model	AH510 / AH515 AH530 / AH535 AH550 / AH555		
Zalecany do pomieszczeń*	≤ 35 m ²	≤ 45 m ²	≤ 60 m ²
Interaktywny wyświetlacz dotykowy	Wyposażenie standardowe		
Sterowanie za pomocą aplikacji	Wi-fi w wyposażeniu standardowym		
Kolory	błyszczący biały / błyszczący czarny		
Poziomy mocy	3 + tryb automatyczny		
Emisja hałasu (poziomy 1-3)	24/34/44 dB(A)	24/34/44 dB(A)	24/35/45 dB(A)
Zużycie energii elektrycznej (poziomy 1-3)	3 / 5 / 8 W		
Napięcie zasilania	100-240 V, 50/60 Hz		
Pojemność zbiornika z wodą (maks.)	5 litrów	7 litrów	10 litrów
Wymiary (dł. x szer. x wys.)	26 x 28 x 31 cm	30 x 30 x 33 cm	45 x 30 x 33 cm
Masa	ok. 3 kg	ok. 3,5 kg	ok. 5,2 kg
Zakres częstotliwości WLAN	2,4 GHz		
Moc nadajnika WLAN	maks. 20 dBm		

* w odniesieniu do pomieszczenia o maks. wysokości 2,5 m

Zastrzega się prawo do dokonywania zmian i możliwość wystąpienia błędów

AKCESORIA

Aksesoria można zamówić telefonicznie lub online na stronie www.venta-air.com.

OCHRONA DANYCH

Venta-Luftwäscher GmbH traktuje dane klientów poufnie. Szczegółowe informacje na temat ochrony danych osobowych zawiera Polityka prywatności dostępna na stronie www.venta-air.com

GWARANCJA

Dzięki wysokiej jakości produktu Venta-Luftwäscher GmbH gwarantuje, że przy prawidłowym użytkowaniu ten produkt nie będzie podlegał awariom przez okres dwóch lat od daty nabycia. W przypadku wystąpienia wady materiału lub działania należy skontaktować się z serwisem Venta lub lokalnym dystrybutorem. Dodatkowo obowiązują ogólne warunki gwarancji Venta dostępne na stronie: www.venta-air.com

RECYKLING I UTYLIZACJA



Materiał opakowania nadaje się do recyklingu. Opakowanie należy zutylizować w sposób przyjazny dla środowiska i zostawić je w punkcie zbiórki odpadów do recyklingu.



Symbol „**przekreślonego kubła na śmieci**” oznacza konieczność oddzielnej utylizacji zużytego sprzętu elektrycznego i elektrycznego (ZSEE). Takie urządzenia mogą zawierać substancje niebezpieczne lub zagrażające środowisku. Produkty te należy zutylizować, oddając je w odpowiednim miejscu zbiórki odpadów elektronicznych i elektrycznych (ZSEE). Nie można ich wyrzucać wraz z odpadami z gospodarstw domowych. W ten sposób można przyczynić się do ochrony zasobów i środowiska. Szczegółowych informacji na ten temat udzielają lokalne władze.

W żadnym wypadku dzieci nie powinny bawić się torbami plastikowymi i materiałami opakowaniowymi, ponieważ istnieje ryzyko zranienia lub uduszenia. Materiały takie należy przechowywać w bezpiecznym miejscu lub utylizować w sposób przyjazny dla środowiska.

CO ZROBIĆ, GDY...?

! Należy się upewnić, że podczas przeprowadzania wszelkich czynności urządzenie jest wyłączone, a zasilacz nie jest podłączony do źródła zasilania!

... na wyświetlaczu pojawia się E1?

Urządzenie zostało automatycznie wyłączone, ponieważ zatraski na górnej części urządzenia nie zostały zamknięte prawidłowo.

i Zamknąć prawidłowo górną część urządzenia, wciskając zewnętrzne końcówki zatrasków. Wyłączyć i ponownie włączyć urządzenie za pomocą przycisku zasilania 

... na wyświetlaczu pojawia się E2?

Urządzenie zostało automatycznie wyłączone z powodu nadmiernego obciążenia silnika (na przykład wskutek dostania się przedmiotów do wnętrza urządzenia lub w podobnej sytuacji).

i **Czynność:** zdjąć górną część urządzenia. Upewnić się, że nic nie zakłóca swobodnego ruchu systemu dysków w dolnej części urządzenia i skrzydeł wentylatora w górnej części urządzenia. Następnie ponownie uruchomić urządzenie.

... podczas dotykania wyświetlacza widoczne są w tle „białe pola”?

Na skutek gromadzenia się ładunków elektrostatycznych w suchych pomieszczeniach może dojść do powstania białych pól w tle wyświetlacza, które nie mają wpływu na funkcjonowanie i obsługę urządzenia i nie stanowią usterki.

... na wyświetlaczu nie pojawia się przycisk zasilania , umożliwiający włączenie urządzenia?

Upewnić się, że zasilacz jest podłączony do źródła zasilania.

... na wyświetlaczu nie pojawia się przycisk zasilania... , umożliwiający włączenie urządzenia, mimo że zasilacz jest podłączony do zasilania?

i Upewnić się, że wtyczka jest właściwie podłączona do jednostki napędowej.

Czynność: zdjąć górną część urządzenia. Sprawdzić prawidłowe osadzenie (patrz instrukcja czyszczenia górnej części urządzenia). Następnie ponownie uruchomić urządzenie.

... na wyświetlaczu wyświetla się komunikat WATER, choć w dolnej części urządzenia znajduje się woda?

Upewnić się, że w dolnej części urządzenia jest wystarczająca ilość wody oraz/lub czy górna część urządzenia jest prawidłowo nałożona na część dolną.

 **Czynność:** zdjąć górną część urządzenia. Napełnić dolną część urządzenia wodą z kranu do wskaźnika poziomu WATERLINE. Prawidłowo umieścić górną część urządzenia na dolnej części. Przewód zasilacza nie może być zaklinowany pomiędzy górną i dolną częścią urządzenia. Następnie ponownie uruchomić urządzenie.

... nie można nawiązać połączenia wi-fi?

Sprawdź, czy

- korzystasz z sieci o częstotliwości 2,4 GHz lub sieci mieszanej 2,4/5 GHz, ponieważ moduł wi-fi/WLAN znajdujący się w urządzeniu nie jest kompatybilny z siecią pracującą na częstotliwości 5 GHz.
- Twój router obsługuje standard 802.11b/g/n.
- na Twoim smartfonie lub tablecie został zainstalowany system iOS co najmniej w wersji 13.0 lub Android co najmniej w wersji 8.0.



W razie potrzeby należy zaktualizować system operacyjny smartfonu lub tabletu.

SERWIS VENTA

Chciałbyś uzyskać dodatkowe informacje o urządzeniach Venta, szukasz porady lub chciałbyś zamówić akcesoria? Nic prostszego – pracownicy serwisu Venta są do Twojej dyspozycji! Skontaktuj się telefonicznie lub odwiedź stronę internetową Venta: www.venta-air.com

VĂ MULȚUMIM!

Suntem convinși de faptul că acest model Venta vă va depăși așteptările și vă dorim să vă bucurați de el!

Vă rugăm să citiți integral instrucțiunile de utilizare, să le păstrați pentru consultarea ulterioară și să respectați toate instrucțiunile de siguranță, precum și cele privind utilizarea conform destinației. Pentru versiunea cea mai actuală a instrucțiunilor de utilizare, consultați site-ul nostru web www.venta-air.com

STIMATE CLIENT,

Prin seria Original Connect, ați achiziționat un umidificator de aer de înaltă performanță care, datorită dezvoltării cu un ecran tactil și a compatibilității Venta AirConnect, permite o funcționare și mai convenabilă.

Cu ajutorul aplicației Venta Home vă puteți controla aparatele și când nu sunteți acasă și puteți obține informații. Original Connect susține umiditatea sănătoasă a aerului și reducerea naturală a particulelor dăunătoare din aer.

Principiul de funcționare Venta

Aerul din încăpere este trecut cu ajutorul unui ventilator prin umidificatorul de aer umplut cu apă și în care se rotește sistemul de discuri dispus ingenios. De pe suprafețele acestuia se evaporă în încăpere apa curată igienic. Simultan, pe pale sunt reținute particulele dăunătoare, cum ar fi praful sau polenul, sunt spălate în apă și sunt colectate în umidificatorul de aer.

CONȚINUT

Instrucțiuni de siguranță	141	Configurarea și aplicația Venta	149
Pachetul de livrare	143	Curățare și îngrijire	150
Simboluri	143	Date tehnice	151
Utilizarea conformă cu destinația	143	Curățarea părții superioare a aparatului	153
Utilizarea neconformă cu destinația	143	Accesorii	154
Privire de ansamblu	144	Protecția datelor	154
Înaintea primei utilizări	144	Garanția	154
Punerea în funcțiune	145	Reciclarea și salubritatea	154
Afișaje, funcții și setări	146	Cum procedez în situația în care ...?	155
Wifi / Hotspot	148	Echipa de service a firmei Venta	156

! INSTRUȚIUNI DE SIGURANȚĂ

- Acest aparat este adecvat pentru utilizarea de către copii peste 8 ani și de persoane cu capacități corporale, senzoriale sau mentale limitate sau cu experiență și cunoștințe deficitare, dacă aceste persoane sunt supravegheate sau dacă au fost instruite referitor la utilizarea sigură a aparatului și dacă au fost înțelese pericolele existente.
- Înainte de punerea în funcțiune, citiți cu atenție, integral, aceste instrucțiuni de utilizare și păstrați-le într-un loc sigur pentru cazul în care veți avea nevoie de ele mai târziu.
- Aparatul nu este o jucărie pentru copii.
- Curățarea și îngrijirea de către utilizator nu pot fi executate de către copiii sub 8 ani resp. nesupravegheați.
- Nu lăsați aparatul și alimentatorul acestuia la îndemâna copiilor sub 8 ani.
- Utilizarea neconformă cu destinația poate afecta aparatul și poate cauza vătămări corporale.
- Conectați aparatul numai la prizele de alimentare potrivite – tensiunea de rețea trebuie să corespundă indicațiilor de pe plăcuța aparatului.
- Acest aparat poate fi operat numai cu următoarele alimentatoare de rețea: „Nr. model B113-240050-Cd / FJSW1982400500”.
- Este interzisă punerea în funcțiune a aparatului dacă este deteriorat cablul sau ștecărul alimentatorului de rețea.
- Înainte de orice lucrări de curățare sau întreținere, precum și pentru reemplasarea sau transportarea aparatului, scoateți alimentatorul din priză.
- Este interzisă punerea în funcțiune a aparatului, dacă acesta a căzut sau dacă a fost deteriorat în alt mod.
- Reparațiile la nivelul aparatelor electrice trebuie efectuate numai de către specialiști. Reparațiile efectuate în mod necorespunzător pot cauza pericole majore pentru utilizator.
- Nu vă așezați în niciun caz pe aparat și nu puneți obiecte pe acesta.
- Nu introduceți obiecte străine în aparat.
- Nu scufundați partea superioară a aparatului în apă sau în orice alt lichid.
- Nu umpleți niciodată în exces aparatul.
- Nu transportați și nu înclinați aparatul atunci când recipientul este plin.



- Nu trageți niciodată de alimentator și nu scoateți ștecărul din priză cu mâinile umede.
- Aparatul trebuie utilizat numai în stare complet asamblată.
- Amplasați aparatul numai pe o suprafață plană și uscată.
- Amplasați aparatul astfel încât să nu poată fi răsturnat și să nu existe pericolul de împiedicare de aparat sau cablu.
- Păstrați o distanță de cel puțin 50 cm față de alte obiecte și pereți.
- Înălțimea maximă de instalare: 2000 de metri
- Pentru a preveni supraîncălzirea/deteriorarea aparatului, nu acoperiți și nu blocați niciodată fantele de aerisire.
- O umiditate relativă permanentă a aerului interior de peste 60%, mai ales iarna, poate permite formarea organismelor biologice.
- O scurgere directă a apei din aparat, sub formă de stropi, aburi, ceață sau depunere de calcar, nu este posibilă la utilizarea conformă datorită structurii sale și a tehnologiei de evaporare la rece.
- Aparatul poate fi operat numai cu accesoriile originale Venta prevăzute. Venta-Luftwäscher GmbH își declină răspunderea pentru daunele cauzate de accesoriile străine.
- Dacă aparatul nu este utilizat, este oprit sau este depozitat pentru un interval mai mare de timp, cada cu apă trebuie golită complet, trebuie curățată de resturile de murdărie și trebuie uscată pentru a împiedica formarea unui miros sau dezvoltarea unor organisme biologice în apa stătătoare resp. în resturile de apă.
- Dacă nu utilizați aparatul, scoateți alimentatorul din priză.
- Nu permiteți ca zona din jurul aparatului să devină udă sau umedă. Dacă apare umezeală, atunci reduceți puterea aparatului. Dacă nu se reduce puterea de ieșire a aparatului, atunci folosiți aparatul cu întreruperi. Asigurați-vă de faptul că nu se umezesc materialele absorbante, ca de ex. covoare, perdele, jaluzele sau fețe de masă.

PACHETUL DE LIVRARE

- 1 x aparat Venta
- 1 x sticlă de aditiv igienic 50 ml
- 1 x ghid scurt
- 1 x instrucțiuni de siguranță

În cazul în care lipsesc piese sau sunt deteriorate, adresați-vă echipei de service a firmei VENTA sau comerciantului local.

SIMBOLURI

-  Instrucțiuni de siguranță: citiți cu atenție aceste instrucțiuni de siguranță pentru a preveni vătămări corporale și pagube materiale.
-  Informații suplimentare
-  Sfaturi utile

UTILIZAREA CONFORMĂ CU DESTINAȚIA

Acest aparat Venta este un aparat casnic pentru umidificarea aerului din încăperi. Aparatul nu este potrivit pentru utilizarea în spații exterioare. Orice altă utilizare sau modificare la nivelul aparatului este considerată a fi neconformă destinației. Producătorul nu răspunde pentru daunele sau vătămările cauzate de o utilizare neconformă cu destinația.

UTILIZAREA NECONFORMĂ CU DESTINAȚIA

Utilizarea neconformă destinației reprezintă un pericol pentru sănătatea și viața persoanelor. Aceasta include utilizarea în următoarele condiții:

- În încăperi cu pericol de explozie și/sau atmosferă agresivă
- În încăperi unde există o concentrație mare de solvenți
- În apropierea bazinelor de înot sau a altor zone cu apă
- În aer liber

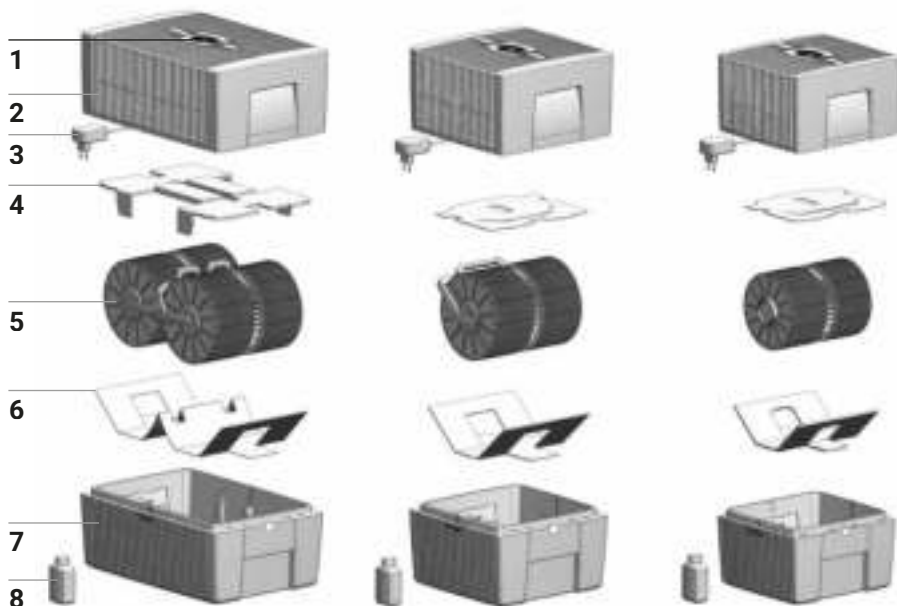

PRIVIRE DE ANSAMBLU

- | | |
|----------------------------------|----------------------------------|
| 1 Display | 5 Sistem de discuri |
| 2 Partea superioară a aparatului | 6 Siguranța pentru transport |
| 3 Alimentator (montat) | 7 Partea inferioară a aparatului |
| 4 Siguranța pentru transport | 8 Sticlă de aditiv igienic 50 ml |

ÎNAINTEA PRIMEI UTILIZĂRI

Aparatul se despachetează și se instalează. Scoateți sticla de aditiv igienic 50 ml **8** din cutie. Se scoate partea superioară **2**. Se scoate siguranța pentru transport **4** din partea superioară **2**. Scoateți sistemul de discuri **5** de pe partea inferioară **7** și îndepărtați siguranța pentru transport **6**.

A



B



C



PUNEREA ÎN FUNCȚIUNE

- A** Umpleți partea inferioară **7** cu apă de la robinet, cel mult până la marcajul WATERLINE și adăugați 50 ml de aditiv igienic **8** (întregul conținut al sticlei).

! **Nu umpleți niciodată aparatul atunci când este montată partea superioară!**

i Este foarte important să se adauge aditiv igienic, deoarece, astfel, aerul este umezit în mod optim.

- B** Introduceți sistemul de discuri **5** în partea inferioară **7** și așezați partea superioară **2** pe partea inferioară **7**.

- C** Ștecărul alimentatorului de rețea **3** se conectează la rețeaua de energie electrică, iar aparatul se pornește prin atingerea scurtă a întrerupătorului de pe display-ul **1**.

i Tasta Power **⏻** pentru pornirea și oprirea aparatului luminează numai atunci când aparatul este conectat la rețeaua electrică.

AFIȘAJE, FUNCȚII ȘI SETĂRI





Afișaj	Funcție
1 Humidity	Se afișează umiditatea aerului în încăpere (0 – 99 %).
2 Treapta de putere	Afișarea vitezei 1 - 2 - 3.
3 - și +	Treapta de putere se setează prin atingerea scurtă: - reduce și + crește viteza.
4 SLEEP	Modul noapte se pornește resp. oprește printr-o scurtă atingere. PORNIT: aparatul atenuează iluminarea display-ului și reduce treapta de putere pe 1.

i Treapta de putere **2** poate fi modificată manual cu tasta **3** + sau -. Regimul automat **7** nu este posibil.

Reglarea luminozității dorite a display-ului pentru modul Noapte: mențineți apăsată tasta SLEEP timp de 3 sec. până când se aprind intermitent afișajele HUMIDITY **1** și SLEEP **4**. Cu tasta **3** - sau + se reglează luminozitatea dorită a afișajului, între 0 și 10, care se afișează intermitent în HUMIDITY **1**. Tasta SLEEP se menține din nou apăsată timp de 3 sec. până când afișajele HUMIDITY **1** și SLEEP **4** sunt aprinse continuu, iar în HUMIDITY **1** se afișează din nou umiditatea aerului măsurată în încăpere.

OPRIT: Iluminare puternică a display-ului și aparatul funcționează cu treapta de putere setată 1 - 3.

Afișaj	Funcție
5 	Aparatul se pornește resp. oprește prin atingerea scurtă a întrerupătorului.
6 WIFI	<p>Conexiunea WiFi se oprește și pornește printr-o scurtă apăsare.</p> <p>Modul HOTSPOT se activează prin atingere și menține-rea apăsată timp de 3 sec. O descriere mai exactă găsiți în paragraful „WiFi / Hotspot”.</p>
7 AUTO	<p>Regimul Automat se pornește resp. oprește prin atingerea scurtă a tastei AUTO.</p> <p>PORNIT: AUTO pe display se aprinde intermitent conti-nuu, iar aparatul reglează automat treptele de putere în funcție de umiditatea aerului din încăpere.</p> <p> La pornirea AUTO, în afișajul HUMIDITY 1 apare umiditatea dorită a aerului (50 % presetat) cu aprinderea intermitentă de două ori, iar apoi din nou umiditatea măsurată a aerului în încăpere.</p> <p> La depășirea umidității presetate a aerului cu 5 %, ventilatorul se oprește după cca. 60 sec., iar în afișajul vitezei 2 nu apare nicio treaptă de putere. Nu se realizează nicio umidificare a aerului.</p> <p>OPRIT: AUTO este aprins continuu pe display, iar aparatul funcționează cu treapta de putere setată 1 - 3.</p> <p>Setarea umidității dorite a aerului, 30–70 %: țineți apăsată tasta AUTO timp de 3 sec. Afișajul HUMI-DITY 1 se aprinde intermitent în mod continuu. Cu tasta 3 - sau + setați umiditatea dorită a aerului (în pași de 5 %). Țineți din nou apăsată tasta AUTO timp de 3 secun-de, până când afișajul HUMIDITY 1 nu mai luminează in-termitent și apare din nou umiditatea măsurată a aerului din încăpere. Vă rugăm să vă asigurați de faptul că este activat regimul Automat: afișajul AUTO de pe display se aprinde intermitent încontinuu!</p>

WiFi / HOTSPOT



WiFi

Afișaj

Funcții și setări

Conexiunea WiFi se oprește resp. (dez)activează printr-o scurtă atingere a simbolului WiFi.

Conexiunea WiFi este PORNITĂ resp. activată.

 **Se aprinde**

A fost realizată conexiunea WiFi la serverul Venta pe web.

 **Se aprinde intermitent încet**

A fost realizată conexiunea WiFi cu rețeaua locală.

 **Se aprinde intermitent rapid**

Conexiunea WiFi este separată sau așteaptă conexiunea WiFi.

Se aprinde

Conexiunea WiFi OPRITĂ resp. dezactivată.



Modulul WiFi nu trimite și recepționează date și nu este conectat cu nicio rețea sau aparat.



Aparatul Venta se află în **modul Hotspot** și este pregătit pentru configurare resp. setarea rețelei.



Cele patru segmente individuale ale simbolului WiFi se aprind succesiv de jos în sus.

Modul Hotspot poate fi activat în orice moment în timpul exploatarei aparatului prin atingerea și menținerea apăsată timp de 3 sec. a simbolului WiFi.



CONFIGURAREA ȘI APLICAȚIA VENTA



WiFi

1. Activarea modului Hotspot la aparatul Venta

Pentru aceasta trebuie să se aprindă succesiv de jos în sus pe display-ul aparatului cele patru segmente individuale ale simbolului WiFi .•••••.

-  La prima punere în funcțiune se activează automat modul acesta.
-  Prin atingerea și menținerea apăsată timp de 3 sec. a simbolului WiFi este posibilă activarea în orice moment a modului Hotspot.

2. Activarea WLAN la smartphone resp. la tabletă

Asigurați-vă de faptul că smartphone-ul resp. tableta dumneavoastră este conectată la rețeaua dumneavoastră WLAN casnică.

3. Descărcarea aplicației VENTA resp. instalarea și deschiderea acesteia

Cu ajutorul aplicației gratuite Venta vă puteți controla foarte simplu aparatul Venta de la distanță și puteți utiliza și controla funcțiile extinse ale aparatului.

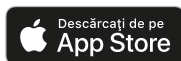

4. Configurarea WiFi prin aplicația VENTA

Vă rugăm să urmați indicațiile de pe ecranul smartphone-ului resp. al tabletei dumneavoastră.

-  Dacă apar probleme pe durata configurării WiFi, vă rugăm să citiți capitolul „Ce se întâmplă când nu poate fi realizată o conexiune WiFi?”.

Informații suplimentare la adresa

www.venta-air.com/Service/Venta-Home-App/

CURĂȚARE ȘI ÎNGRIJIRE

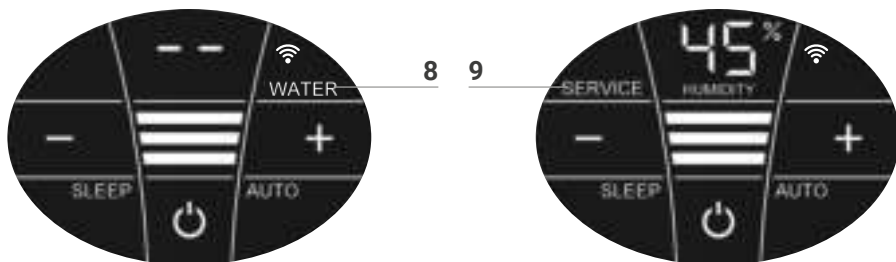

Atenție! Asigurați faptul că, la toate măsurile, aparatul este oprit și că este scos din priză alimentatorului de rețea!

Afișaj Măsurii

- 8 WATER** Se scoate partea superioară. Partea inferioară se umple cu apă de la conductă până la marcajul WATERLINE. Partea superioară se așează pe partea inferioară și se repune aparatul în funcțiune.
- i** Imediat ce cantitatea de apă din partea inferioară ajunge la un nivel prea scăzut, aparatul se oprește automat și apare afișajul WATER. În afișajul HUMIDITY 1 se aprind intermitent două linii și nu se afișează umiditatea aerului din încăpere.
 - 💡** Pentru a umezi și purifica continuu aerul din încăpere, vă recomandăm să completați cu apă la momentul potrivit.
- 9 SERVICE** Se scoate partea superioară. Restul de apă se golește din partea inferioară. Clătiți partea inferioară și sistemul de discuri. Partea inferioară se umple cu apă de la conductă până la maximum marcajul WATERLINE și se adaugă agentul igienic Venta (pentru dozare consultați scalarea de pe partea posterioară a sticlei). Remontați aparatul. Atingeți afișajul SERVICE **9** de pe display și mențineți-l apăsat timp de 3 sec. până când se stinge.
- i** Pentru o funcționare ireproșabilă în regim igienic continuu, afișajul SERVICE vă reamintește la fiecare 14 zile să implementați aceste măsuri.
 - 💡** Dacă este necesar, puteți implementa aceste măsuri chiar și în cazul în care nu se afișează SERVICE. La final, apăsați pur și simplu afișajul SERVICE **9** și țineți apăsat timp de 3 secunde. Următoarea notificare de SERVICE va apărea în 14 zile.

Toate reziduurile din vana pentru apă și de pe sistemul de discuri (depuneri, resp. decolorări albe, galben-verzui sau maronii) NU afectează funcționarea aparatului. Pentru lucrările de curățare bianuale, recomandăm soluția de curățat Venta. Respectați instrucțiunile de utilizare anexate soluției de curățat Venta.

DATE TEHNICE

Model	AH510 / AH515	AH530 / AH535	AH550 / AH555
Dimensiunea potrivită a camerei*	≤ 35 m ²	≤ 45 m ²	≤ 60 m ²
Ecran tactil interactiv	Serial		
Aplicația comenzii	WiFi serial		
Culori	alb briliant / negru briliant		
Trepte de putere	3 + automat		
Zgomotul generat (treapta 1-3)	24/34/44 dB(A)	24/34/44 dB(A)	24/35/45 dB(A)
Consumul de energie electrică (treapta 1-3)	3/5/8 Watt		
Tensiunea de rețea	100–240 V, 50 / 60 Hz		
Conținutul de apă (max.)	5 litri	7 litri	10 litri
Dimensiuni (L×lăț.×h)	26×28×31 cm	30×30×33 cm	45×30×33 cm
Masa	cca. 3 kg	cca. 3,5 kg	cca. 5,2 kg
Intervalul de frecvență WLAN	2,4 GHz		
Puterea de emisie WLAN	maxim 20 dBm		

* raportat la o înălțime a încăperii de max. 2,5 m
Sub rezerva dreptului la modificări și erori

1



2

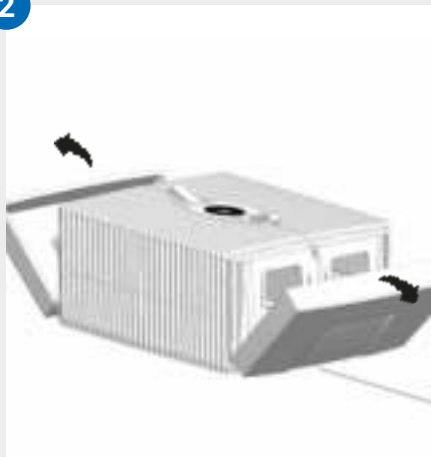

3



4

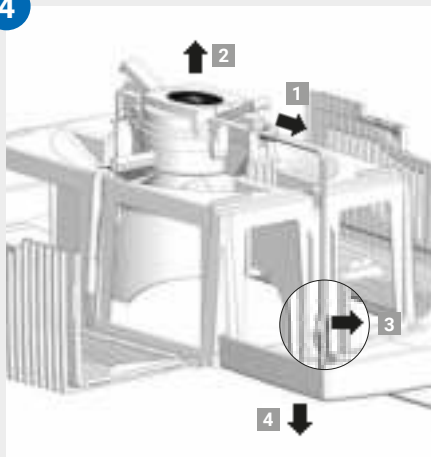

5

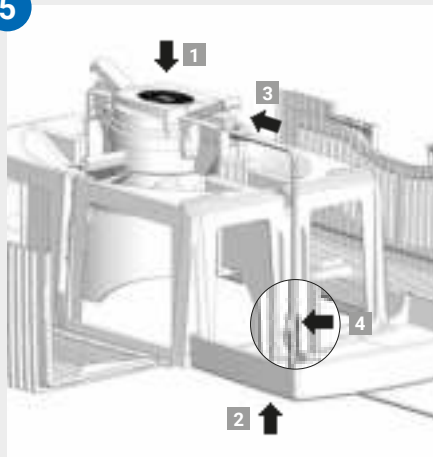

6

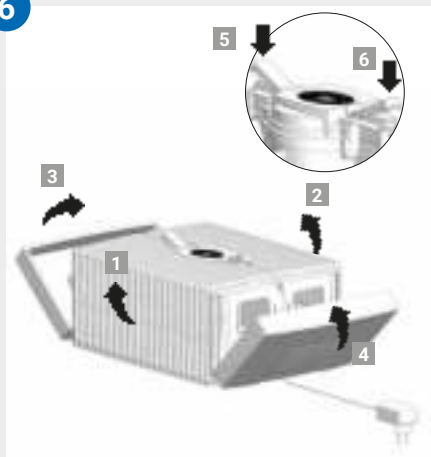

CURĂȚAREA PĂRȚII SUPERIOARE A APARATULUI



Atenție! Asigurați-vă că, în timpul implementării tuturor măsurilor, aparatul este deconectat, iar alimentatorul este scos din priză!

-
- 01** Îndepărtați partea superioară de pe partea inferioară. Apăsăți tastele de blocare astfel încât capetele să fie ridicate.
-
- 02** Rabatați în exterior părțile laterale.
-
- 03** Rabatați în exterior lamele laterale canelate.
-
- 04** Se trage ștecărul alimentatorului din unitatea de acționare **1**. Unitatea de acționare se scoate în sus **2**. Desprindeți din suport cablul alimentatorului **3** și scoateți-l în afară prin orificiul părții superioare, trăgând în jos **4**.



- **Nu dezasamblați unitatea de antrenare și alimentatorul, nu le scufundați în apă și evitați contactul acestora cu lichide!**
- **Pentru curățarea unității de antrenare, cu paletel ventilatorului și mecanismul de transmisie, utilizați exclusiv o lavetă uscată!**
- **Partea superioară dezasamblată poate fi curățată sub jet de apă!**
- **Înainte de montarea, partea superioară dezasamblată trebuie să fie complet uscată!**

-
- 05** Unitatea de acționare se așează pe poziția corectă în partea superioară **1**. Ștecărul alimentatorului de rețea se trage de jos, prin orificiul părții superioare, apoi în sus **2** și se introduce în unitatea de acționare până la blocare **3**. Fixați cablul în suport **4**.
-
- 06** Capetele externe ale tastelor de blocare trebuie să fie ridicate. Rabatați în sus lamele laterale canelate **1** și **2** iar apoi părțile laterale **3** și **4**. Apăsăți capetele externe ale tastelor de blocare **5** și **6** pentru a închide corespunzător din nou partea superioară.

ACCESORII

Accesoriile pot fi comandate telefonic sau online la www.venta-air.com.

PROTECȚIA DATELOR

Datele dumneavoastră sunt procesate confidențial de către Venta-Luftwäscher GmbH. Informații suplimentare referitoare la protecția datelor pot fi găsite în reglementările noastre de protecție a datelor de pe www.venta-air.com

GARANȚIA

Datorită calității ridicate, Venta-Luftwäscher GmbH oferă o garanție conform căreia, timp de doi ani de la data achiziționării, produsul nu va prezenta defecte în cazul utilizării corespunzătoare. În cazul în care apar însă defecte de material sau de prelucrare, adresați-vă echipei de service a firmei VENTA sau comerciantului dumneavoastră. De asemenea, se aplică condițiile de garanție generale ale firmei Venta: www.venta-air.com

RECICLAREA ȘI SALUBRIZAREA



Materialul ambalajului este reciclabil. Vă rugăm să eliminați ambalajul ca deșeu în mod ecologic și să îl duceți la centre de reciclare.



Simbolul „**pubelă de gunoi tăiată**” semnifică salubritatea separată a aparatelor electrice și electronice vechi (WEEE). Aceste aparate pot să conțină substanțe periculoase și poluante. Aceste produse trebuie  aruncate la un punct de colectare desemnat pentru reciclarea dispozitivelor electrice și electronice și nu trebuie aruncate împreună cu deșeurile menajere nesortate. În acest fel, contribuți la protejarea resurselor și a mediului. Pentru mai multe informații, adresați-vă autorităților locale.

Copiii nu au voie să se joace în niciun caz cu pungi de plastic și materiale de ambalare, deoarece există riscul de rănire resp. sufocare. Depozitați astfel de materiale în siguranță sau eliminați-le într-un mod ecologic.

CUM PROCEDEZ ÎN SITUAȚIA ÎN CARE ...?

! **Asigurați-vă că, în timpul implementării tuturor măsurilor, aparatul este deconectat, iar alimentatorul este scos din priză!**

... pe display se afișează E1?

Aparatul s-a dezactivat automat, deoarece tastele de blocare de la nivelul părții superioare nu sunt blocate în mod corespunzător.

i Blocați în mod corespunzător tastele de blocare prin apăsarea capetelor externe. Opriiți și reporniți aparatul cu ajutorul tastei Power .

... pe display se afișează E2?

Aparatul s-a dezactivat automat, deoarece motorul este supraîncărcat (de ex. prin pătrunderea de corpuri străine etc.).

i **Măsura:** Se scoate partea superioară. Verificați dacă sistemul de discuri din partea inferioară și paletel ventilatorului din partea superioară se pot mișca liber. La final se repune aparatul în funcțiune.

... la atingerea display-ului sunt vizibile „câmpuri albe” în fundal?

În încăperile uscate este posibil să fie vizibile câmpuri albe pe fundalul display-ului din cauza încărcărilor electrostatice, care nu afectează funcționarea sau capacitatea de comandă a aparatului și nu reprezintă un defect.

... pe display nu apare tasta Power pentru pornirea aparatului?

Verificați dacă alimentatorul este racordat la rețeaua electrică.

... pe display nu apare tasta Power pentru pornirea aparatului, deși alimentatorul este racordat la rețeaua electrică?

i Verificați dacă alimentatorul este fixat în unitatea de antrenare.

Măsura: Se scoate partea superioară. Verificați poziția corectă (consultați instrucțiunile pentru curățarea părții superioare a aparatului). La final se repune aparatul în funcțiune.

... pe display se afișează WATER, deși există apă în partea inferioară?

Verificați dacă cantitatea de apă din partea inferioară este suficientă și/sau dacă partea posterioară este așezată corect pe partea inferioară.

i **Măsura:** Se scoate partea superioară. Partea inferioară se umple cu apă de la conductă până la marcajul WATERLINE. Așezați partea superioară pe partea inferioară în mod corespunzător.

Alimentatorul nu trebuie să fie blocat între partea superioară și partea inferioară. La final se repune aparatul în funcțiune.

... nu poate fi realizată nicio conexiune WiFi?

Vă rugăm să verificați faptul că

- folosiți o rețea de 2,4 GHz sau o rețea mixtă 2,4/5 GHz, deoarece modulul WiFi/WLAN din aparat nu suportă nicio rețea 5 GHz.
- Routerul dumneavoastră suportă 802.11b/g/n.
- în smartphone-ul resp. tableta dumneavoastră este instalat iOS începând cu versiunea 13.0 resp. Android începând cu versiunea 8.0.



Dacă este cazul actualizați sistemul de operare al smartphone-ului resp. tabletei dumneavoastră.

ECHIPA DE SERVICE A FIRMEI VENTA

Aveți nevoie de mai multe informații despre aparatul Venta, doriți să fiți consiliat sau doriți să comandați accesorii? Nicio problemă: echipa noastră de service Venta este aici pentru dumneavoastră! Apelați direct sau vizitați pagina de Internet Venta: www.venta-air.com

ĎAKUJEME!

Sme presvedčení, že tento model Venta prekoná Vaše očakávania a prajeme Vám s ním veľa zábavy.

Prečítajte si celý tento návod na obsluhu, uschovajte si ho na neskoršie použitie a rešpektujte všetky bezpečnostné upozornenia aj použitie v súlade s určením. Najaktuálnejšiu verziu návodu na obsluhu nájdete na našej webovej stránke www.venta-air.com

VÁŽENÝ ZÁKAZNÍK,

S radom Original Connect ste získali vysoko výkonný zvlhčovač vzduchu, ktorý Vám rozšírením o dotykový displej a kompatibilitu s Venta AirConnect umožňuje ešte pohodlnejšie ovládanie.

S aplikáciou Venta Home App môžete svoj spotrebič ovládať aj na cestách a vyvolať informácie. Rad Original Connect podporuje zdravú vlhkosť vzduchu a tiež prirodzené znižovanie škodlivých látok vo vzduchu.

Takto funguje princíp Venta

Vzduch v miestnosti sa ventilátorom odvádza do zvlhčovača vzduchu naplneného vodou, v ktorom rotujú sofistikovane usporiadané zväzky diskov. Cez ich plochy sa hygienicky čistá voda odparí do miestnosti. Súčasne sa na diskoch zachytávajú škodlivé látky ako prach alebo peľ, ktoré sa premyjú vo vode alebo zhromaždia vo zvlhčovači vzduchu.

OBSAH

Bezpečnostné upozornenia	158	Čistenie a ošetrovanie	167
Rozsah dodávky	160	Čistenie	169
Symboly	160	Horný diel spotrebiča	169
Použitie v súlade s určením	160	Technické údaje	170
Použitie v rozpore s určením	160	Príslušenstvo	171
Prehľad	161	Ochrana údajov	171
Pred prvým použitím	161	Záruka	171
Uvedenie do prevádzky	162	Recyklácia a likvidácia	171
Indikácie, funkcie a nastavenia	163	Čo robiť, ak ...?	172
Wifi/Hotspot	165	Servisný tím Venta	173
Konfigurácia a aplikácia Venta	166		

! BEZPEČNOSTNÉ UPOZORNENIA

- Tento spotrebič je vhodný na používanie deťmi od 8 rokov a osobami s obmedzenými telesnými, zmyslovými či duševnými schopnosťami alebo nedostatočnými skúsenosťami a znalosťami, pokiaľ sú pod dozorom alebo boli poučené o bezpečnom používaní spotrebiča a porozumeli hroziacim nebezpečenstvám.
- Pred uvedením spotrebiča do prevádzky si prečítajte celý návod na obsluhu a uschovajte si ho na neskoršie nahliadnutie.
- Spotrebič nie je hračka pre deti.
- Čistenie a ošetrovanie nesmú vykonávať deti mladšie ako 8 rokov, resp. deti bez dozoru.
- Zabráňte deťom mladším ako 8 rokov prístupu k spotrebiču a jeho zástrčkovému napájaciemu zdroju.
- Nesprávne používanie môže poškodiť spotrebič a spôsobiť fyzické poranenia.
- Spotrebič zapájajte len do vhodných zásuviek so sieťovým napätím podľa údajov typového štítku na spotrebiči.
- Tento spotrebič sa smie prevádzkovať len s nasledujúcimi zástrčkovými napájacími zdrojmi: „model č. B113-240050-Cd / FJSW1982400500“.
- Spotrebič nikdy neuvádzajte do prevádzky, ak je poškodený sieťový kábel alebo sieťová zástrčka zástrčkového napájacieho zdroja.
- Pred každým čistením alebo údržbou, ako aj pri premiestňovaní alebo prepravovaní spotrebiča, vytiahnite zástrčkový napájací zdroj zo zásuvky.
- Spotrebič nikdy neuvádzajte do prevádzky, ak spadol alebo sa inak poškodil.
- Elektrické spotrebiče smú opravovať iba odborníci. Neodbornými opravami môžu používateľom vzniknúť značné nebezpečenstvá.
- Na spotrebič si v žiadnom prípade nesadajte ani naň nekladte žiadne predmety.
- Do spotrebiča nestrkajte žiadne cudzie predmety.
- Horný diel spotrebiča nikdy neponárajte do vody ani iných kvapalín.
- Spotrebič nikdy neprepĺňajte.
- Spotrebič nikdy neprepravujte ani neprekláľajte s plnou nádržkou.



- Napájací adaptér nikdy nevyťahujte zo zásuvky za sieťový kábel ani mokrými rukami.
- Spotrebič sa smie uviesť do prevádzky len v kompletne zmontovanom stave.
- Spotrebič klad'te len na rovnú, suchú plochu.
- Postavte spotrebič tak, aby sa nemohol prevrátiť a aby sa o spotrebič alebo kábel nemohol nikto potknúť.
- Dodržte minimálny odstup 50 cm od predmetov a stien.
- Maximálna nadmorská výška miesta inštalácie: 2 000 metrov
- Nikdy nezakrývajte ani neblokujte vetracie štrbiny, aby ste zabránili prehriatiu/ poškodeniu spotrebiča.
- Trvalá relatívna vlhkosť vzduchu v miestnosti viac ako 60 %, predovšetkým v zime, umožňuje tvorenie biologických organizmov.
- Priame unikanie vody zo spotrebiča vo forme kvapiek, pary, hmly alebo usadenín vodného kameňa nie je z dôvodu jeho vlastností a technológie studeného odparovania pri správnom používaní možné.
- Spotrebič sa smie prevádzkovať iba s na to určeným originálnym príslušenstvom Venta. Za škody spôsobené cudzím príslušenstvom nepreberá spoločnosť Venta-Luftwäscher GmbH ručenie.
- Pokiaľ sa spotrebič nepoužíva niekoľko dní, na dlhší čas sa vypne alebo uskladní, vanička na vodu sa musí úplne vyprázdniť, očistiť od zvyškov nečistôt a vysušiť, aby sa v stojatej vode, resp. zvyškoch vody, zabránilo vzniku zápachu alebo vzniku biologických organizmov.
- Keď spotrebič nepoužívate, vytiahnite zástrčkový napájací zdroj zo zásuvky.
- Nedovoľte, aby bolo okolie spotrebiča vlhké alebo mokré. Ak sa vyskytne vlhkosť, znížte výkon spotrebiča. Ak sa výstupný výkon spotrebiča nedá znížiť, používajte ho prerušovane. Dbajte na to, aby nezvlhli savé materiály, ako napríklad koberce, závesy, záclony alebo obrusy.

ROZSAH DODÁVKY

- 1 × spotrebič Venta
- 1 × fľaša hygienického prostriedku 50 ml
- 1 × stručný návod
- 1 × bezpečnostné upozornenia

Ak diely chýbajú alebo sú poškodené, obráťte sa na servisný tím Venta alebo na Vášho miestneho predajcu.

SYMBOLY

-  Bezpečnostné upozornenia: pozorne si ich prečítajte a dodržiavajte, aby ste predišli poraneniam a vecným škodám.
-  Doplnujúce informácie
-  Užitočné tipy

POUŽITIE V SÚLADE S URČENÍM

Tento spotrebič Venta je domáci spotrebič na zvlhčovanie vzduchu v interiéri. Spotrebič nie je vhodný do exteriéru. Akékoľvek iné použitie alebo zmena spotrebiča sa považuje za nesprávne použitie. Výrobca neručí za škody alebo poranenia v dôsledku nesprávneho použitia.

POUŽITIE V ROZPORE S URČENÍM

Použitie v rozpore s určením môže predstavovať ohrozenie zdravia a života. K tomu patrí použitie za nasledujúcich podmienok:

- V priestoroch s nebezpečenstvom výbuchu a/alebo agresívnymi atmosférami
- V priestoroch s vysokou koncentráciou rozpúšťadiel
- V blízkosti plavární alebo mokrých plôch
- Na voľnom priestranstve

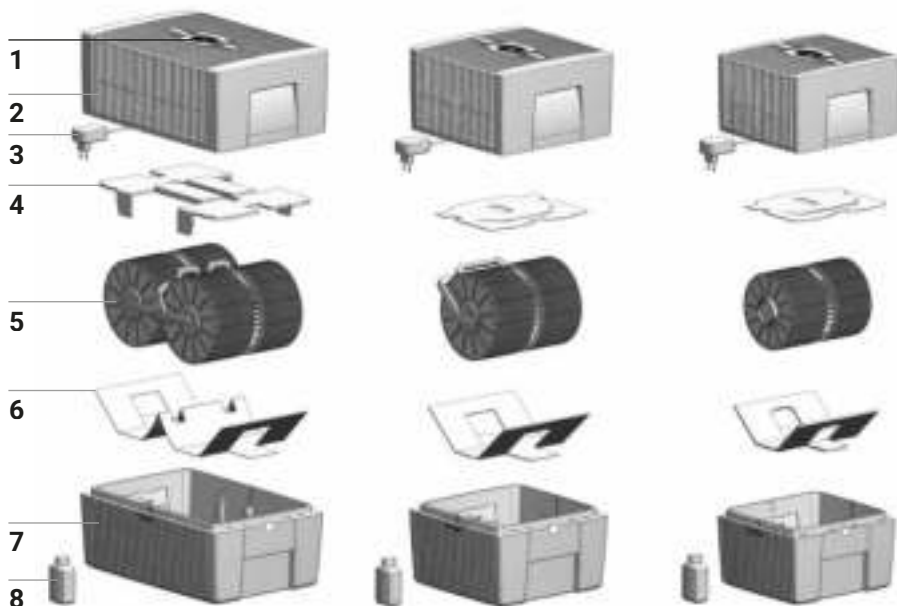

PREHĽAD

- | | |
|---|--|
| 1 Displej | 5 Zväzok diskov |
| 2 Horný diel spotrebiča | 6 Prepravná poistka |
| 3 Zástrčkový napájací zdroj (montovaný) | 7 Dolný diel spotrebiča |
| 4 Prepravná poistka | 8 Fľaša hygienického prostriedku 50 ml |

PRED PRVÝM POUŽITÍM

Vybalte a postavte spotrebič. Vyberte fľašu hygienického prostriedku 50 ml **8** z kartónu. Odnímte horný diel **2**. Odstráňte prepravnú poistku **4** z horného dielu **2**. Vyberte zväzok diskov **5** z dolného dielu **7** a odstráňte prepravnú poistku **6**.

A



B



C



UVEDENIE DO PREVÁDZKY

- A** Naplňte dolný diel **7** vodou z vodovodu maximálne po značku WATERLINE a pridajte 50 ml hygienického prostriedku **8** (celý objem fľaše).

! Spotrebič sa nikdy nesmie plniť s nasadeným horným dielom!

i Pridanie hygienického prostriedku je veľmi dôležité, lebo sa tým optimálne zvlhčí vzduch.

- B** Vložte zväzok diskov **5** do dolného dielu **7** a nasadte horný diel **2** na dolný diel **7**.

- C** Pripojte sieťovú zástrčku zástrčkového napájacieho zdroja **3** k elektrickej sieti a zapnite spotrebič krátkym ťuknutím na tlačidlo Power na displeji **1**.

i Tlačidlo Power  na zapnutie a vypnutie spotrebiča svieti, len keď je spotrebič pripojený k elektrickej sieti.

INDIKÁCIE, FUNKCIE A NASTAVENIA



Indikácia	Funkcia
1 Humidity	Indikácia vlhkosti vzduchu v miestnosti (0 – 99 %).
2 Výkonový stupeň	Indikácia rýchlosti 1 - 2 - 3.
3 - a +	Nastavenie výkonového stupňa krátkym ťuknutím: - zníži a + zvýši rýchlosť.
4 SLEEP	Nočný režim sa zapína, resp. vypína, krátkym ťuknutím. ZAP: spotrebič stlmí podsvietenie displeja a zníži výkonový stupeň na 1. <div style="display: flex; align-items: center;"> <div style="font-size: 2em; margin-right: 10px;">i</div> <p>Výkonový stupeň 2 sa dá manuálne zmeniť tlačidlom + alebo - 3. Automatický chod 7 nie je možný.</p> </div> <p>Nastavenie požadovaného jasu displeja pre nočný režim: na 3 s podržte tlačidlo SLEEP, kým nezačnú blikať indikácie HUMIDITY 1 a SLEEP 4. Tlačidlom - alebo + 3 nastavte požadovaný jas displeja medzi hodnotami 0 a 10, ktorý sa blikajúco zobrazuje v HUMIDITY 1. Znova 3 s podržte tlačidlo SLEEP, kým nebudú nepretržite svietiť indikácie HUMIDITY 1 a SLEEP 4 a v HUMIDITY 1 sa opäť nezobrazí nameraná vlhkosť vzduchu v miestnosti.</p> <p>VYP: jasné podsvietenie displeja a spotrebič beží s nastaveným výkonovým stupňom 1 - 3.</p>
5	Zapnutie, resp. vypnutie spotrebiča krátkym ťuknutím na tlačidlo Power.

Indikácia	Funkcia
6 WIFI	<p>Vypnutie a zapnutie pripojenia cez WiFi krátkym ťuknutím.</p> <p>Aktivácia režimu HOTSPOT ťuknutím a podržaním na 3 s. Presný opis nájdete v oddiele „WiFi/Hotspot“.</p>
7 AUTO	<p>Automatický chod sa zapína, resp. vypína, krátkym ťuknutím na tlačidlo AUTO.</p> <p>ZAP: AUTO na displeji bliká nepretržite a spotrebič automaticky reguluje výkonové stupne podľa vlhkosti vzduchu v miestnosti.</p> <p> Pri zapnutí režimu AUTO dvakrát zabliká v indikácii HUMIDITY 1 požadovaná vlhkosť vzduchu (prednastavená na 50 %) a následne sa znova zobrazí nameraná vlhkosť vzduchu v miestnosti.</p> <p> Pri prekročení prednastavenej vlhkosti vzduchu o viac ako 5 % sa ventilátor po cca 60 s vypne a v indikácii rýchlosti 2 sa nezobrazí žiadny výkonový stupeň. Neprebíha zvlhčovanie vzduchu.</p> <p>VYP: AUTO na displeji nepretržite svieti a spotrebič beží s nastaveným výkonovým stupňom 1 – 3.</p> <p>Nastavenie požadovanej vlhkosti vzduchu 30 – 70 %: Na 3 s podržte tlačidlo AUTO. Indikácia HUMIDITY 1 bliká nepretržite. Tlačidlom - alebo + 3 nastavte požadovanú vlhkosť vzduchu (v krokoch po 5 %). Znova 3 s podržte tlačidlo AUTO, kým neprestane blikáť indikácia HUMIDITY 1 a opäť sa nezobrazí nameraná vlhkosť vzduchu v miestnosti. Uistite sa, že je zapnutý automatický chod: indikácia AUTO na displeji nepretržite bliká!</p>

WiFi/HOTSPOT



WiFi

Indikácia

Funkcie a nastavenia

WiFi Svieti

Vypnutie a zapnutie, resp. (de)aktivácia pripojenia cez WiFi krátkym ťuknutím na symbol WiFi.

Pripojenie cez WiFi zapnuté, resp. aktivované.

WiFi Bliká pomaly

Pripojenie cez WiFi k serveru Venta na webe bolo vytvorené.

Pripojenie cez WiFi k lokálnej sieti bolo vytvorené.

WiFi Bliká rýchlo

Pripojenie cez WiFi je odpojené alebo čaká na pripojenie WiFi.

• Svieti

Pripojenie cez WiFi vypnuté, resp. deaktivované.



Modul WiFi nevyšle a neprijíma žiadne údaje a nie je pripojený k žiadnej sieti ani k žiadnemu zariadeniu.

••• WiFi

Spotrebič Venta sa nachádza v **režime Hotspot** a je pripravený na konfiguráciu, resp. nastavenie siete.



Štyri jednotlivé segmenty symbolu WiFi sa postupne rozsvietia zdola nahor.

Režim Hotspot je možné počas prevádzky spotrebiča kedykoľvek aktivovať ťuknutím a podržaním symbolu WiFi na 3 s.

KONFIGURÁCIA A APLIKÁCIA VENTA



WiFi

1. Aktivácia režimu Hotspot na spotrebiči Venta

Za týmto účelom sa musia na displeji spotrebiča štyri jednotlivé segmenty symbolu WiFi postupne rozsvietiť zdola nahor

 Pri prvom uvedení do prevádzky sa tento režim automaticky aktivuje.



Ťuknutím a podržaním symbolu WiFi na 3 s je možné režim Hotspot kedykoľvek aktivovať.

2. Aktivácia WLAN na smartfóne, resp. tablete

Uistite sa, že váš smartfón, resp. tablet, je pripojený k vašej domácej sieti WLAN.

3. Stiahnutie, resp. inštalácia a otvorenie aplikácie VENTA

S bezplatnou aplikáciou Venta môžete Vaš spotrebič veľmi ľahko ovládať na diaľku, ako aj používať a kontrolovať rozšírené funkcie spotrebiča.

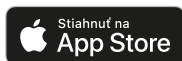

4. Nastavenie WiFi cez aplikáciu VENTA

Teraz postupujte podľa pokynov na obrazovke Vášho smartfónu, resp. tabletu.

 Ak sa počas nastavovania WiFi vyskytnú problémy, prečítajte si oddiel „Čo robiť, ak nie je možné vytvoriť pripojenie cez WiFi?“.

Ďalšie informácie nájdete na www.venta-air.com/Service/Venta-Home-App/

ČISTENIE A OŠETROVANIE

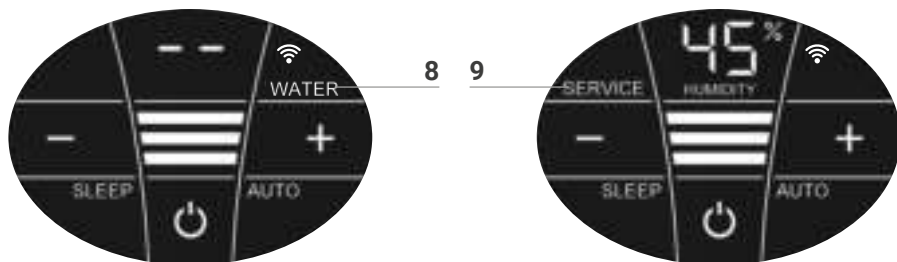

! **Pozor!** Zabezpečte, aby bol spotrebič pri všetkých opatreniach vypnutý a zástrčkový napájací zdroj vytiahnutý zo zásuvky!

Indikácia Opatrenia

- 8 WATER** Odnímate horný diel. Naplňte dolný diel vodou z vodovodu až po značku WATERLINE. Nasadte horný diel na dolný diel a uveďte spotrebič znova do prevádzky.
- i** Keď je v dolnom diele príliš málo vody, spotrebič sa automaticky vypne a zobrazí sa indikácia WATER. V indikácii HUMIDITY 1 blikajú dve čiar a vlhkosť vzduchu v miestnosti sa nezobrazuje.
 - 💡** Na nepretržité zvlhčovanie a čistenie vzduchu v miestnosti odporúčame včas doplniť vodu.
- 9 SERVICE** Odnímate horný diel. Vyprázdňte zvyškovú vodu z dolného dielu. Opláchnite dolný diel a zväzok diskov. Naplňte dolný diel vodou z vodovodu maximálne po značku WATERLINE a pridajte hygienický prostriedok Venta (pre dávkovanie pozri stupnicu na zadnej strane fľaše). Spotrebič znova zmontujte. Ťuknite na displeji na indikáciu SERVICE **9** a podržte ju cca 3 sekundy, kým nezhasne.
- i** Pre bezchybnú hygienickú nepretržitú prevádzku vám indikácia SERVICE každých 14 dní pripomenie, aby ste vykonali toto opatrenie.
 - 💡** Toto opatrenie sa môže vykonať vždy, keď je to potrebné, aj keď sa nezobrazí SERVICE. Následne jednoducho ťuknite na indikáciu SERVICE **9** a 3 s podržte. Ďalšie pripomenutie sa teraz opäť zobrazí o 14 dní s indikáciou SERVICE.

Všetky zvyšky vo vaničke na vodu a na zväzku diskov (biele, zeleno-žltkasté alebo hnedé usadeniny, resp. sfarbenia) NEMAJÚ negatívny vplyv na spotrebič. Na polročné čistenie odporúčame čistiaci prostriedok Venta. Rešpektujte návod na použitie priložený k čistiacemu prostriedku Venta.

1



2

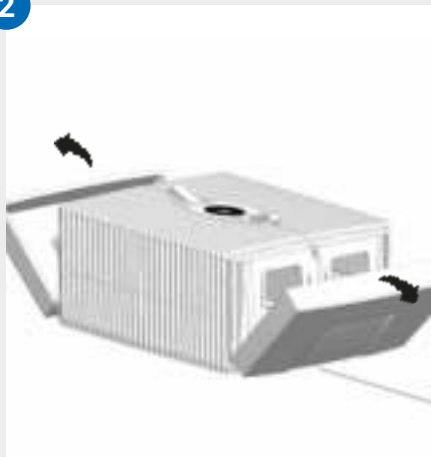

3



4

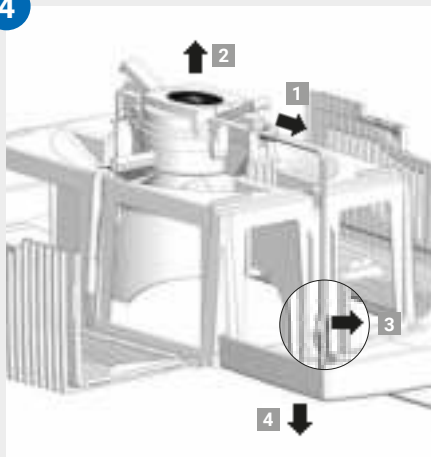

5

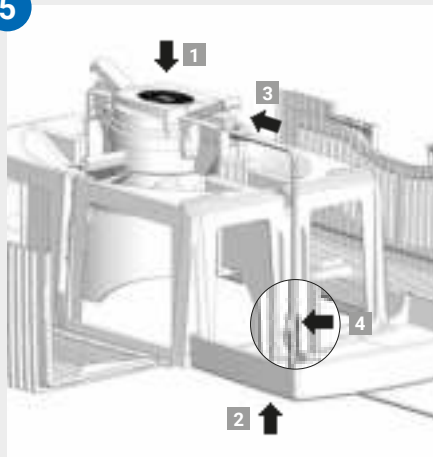

6

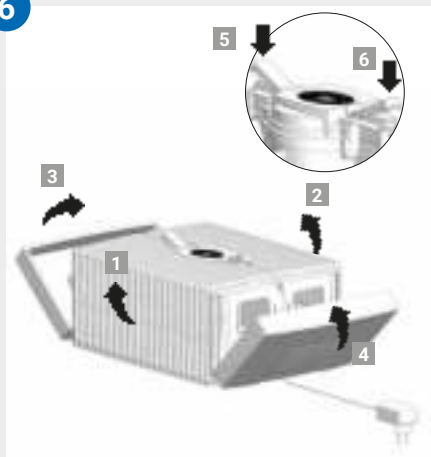

ČISTENIE HORNÝ DIEL SPOTREBIČA



Pozor! Zabezpečte, aby bol spotrebič pri všetkých opatreniach vypnutý a zástrčkový napájací zdroj vytiahnutý zo zásuvky!

-
- 01** Odnímate horný diel z dolného dielu. Zatlačte na blokovacie tlačidlá tak, aby konce vystúpili.
-
- 02** Odklopte bočné diely smerom von.
-
- 03** Odklopte rebrované bočné krídla smerom von.
-
- 04** Vytiahnite z hnacej jednotky zástrčku zástrčkového napájacieho zdroja **1**. Vyberte hnaciu jednotku smerom nahor **2**. Uvoľnite z držiaka kábel zástrčkového napájacieho zdroja **3** a vytiahnite ho cez otvor horného dielu smerom nadol **4**.



- **Hnaciu jednotku a zástrčkový napájací zdroj nerozoberajte, neponárajte do vody a zabráňte ich kontaktu s kvapalinou!**
- **Hnaciu jednotku s lopatkami ventilátora a prevodovkou čistite len suchou handričkou!**
- **Rozložený horný diel sa môže čistiť pod tečúcou vodou!**
- **Rozložený horný diel musí byť pred montážou absolútne suchý!**

-
- 05** Správnou stranou nasadíte hnaciu jednotku do horného dielu **1**. Prevlečte zástrčku zástrčkového napájacieho zdroja zdola cez otvor horného dielu smerom nahor **2** a zasúvajte ju do hnacej jednotky, kým nezacvakne **3**. Upevnite kábel v držiaku **4**.
-
- 06** Vonkajšie konce blokovacích tlačidiel musia vystúpiť. Vyklopte rebrované bočné krídla **1** a **2** nahor, následne bočné diely **3** a **4**. Zatlačením na vonkajšie konce blokovacích tlačidiel **5** a **6** znova pevne uzavrite horný diel.

TECHNICKÉ ÚDAJE

Model	AH510 / AH515	AH530 / AH535	AH550 / AH555
Vhodnosť pre veľkosť miestnosti*	≤ 35 m ²	≤ 45 m ²	≤ 60 m ²
Interaktívny dotykový displej	Sériovo		
Ovládanie aplikáciou	Sériovo WiFi		
Farby	brilantná biela/brilantná čierna		
Výkonové stupne	3 + automatika		
Vznik hluku (stupeň 1 – 3)	24/34/44 dB(A)	24/34/44 dB(A)	24/35/45 dB(A)
Spotreba prúdu (stupeň 1 – 3)	3/5/8 wattov		
Sieťové napätie	100 – 240 V, 50/60 Hz		
Objem vody (max.)	5 litrov	7 litrov	10 litrov
Rozmery (d × š × v)	26×28×31 cm	30×30×33 cm	45×30×33 cm
Hmotnosť	cca 3 kg	cca 3,5 kg	cca 5,2 kg
Frekvenčný rozsah WLAN	2,4 GHz		
Vysielací výkon WLAN	maximálne 20 dBm		

* vo vzťahu k výške miestnosti max. 2,5 m
Zmeny a omyly vyhradené

PRÍSLUŠENSTVO

Príslušenstvo si môžete objednať telefonicky alebo online na adrese www.venta-air.com.

OCHRANA ÚDAJOV

Spoločnosť Venta-Luftwäscher GmbH nakladá s vašimi údajmi dôverne. Ďalšie informácie na tému ochrany údajov nájdete v našich zásadách ochrany osobných údajov na adrese www.venta-air.com

ZÁRUKA

Na základe vysokej kvality garantuje spoločnosť Venta-Luftwäscher GmbH na dobu dvoch rokov od dátumu nákupu, že pri správnom používaní nebude tento výrobok vykazovať žiadne chyby. Ak by sa niekedy predsa vyskytla chyba materiálu alebo spracovania, obráťte sa na servisný tím Venta alebo vášho predajcu. Okrem toho platia všeobecné záručné podmienky spoločnosti Venta: www.venta-air.com

RECYKLÁCIA A LIKVIDÁCIA



Obalový materiál je recyklovateľný. Obal ekologicky zlikvidujte a odvezte do zberne druhotných surovín.



Symbol „**preškrtnutá smetná nádoba na kolieskach**“ si vyžaduje samostatnú likvidáciu odpadu z elektrických a elektronických zariadení (WEEE). Takéto spotrebiče môžu obsahovať nebezpečné látky ohrozujúce životné prostredie. Tieto výrobky sa musia zlikvidovať v deklarovanom zbernom stredisku na recykláciu elektrických a elektronických spotrebičov a nesmú sa zlikvidovať v netriedenom odpade z domácnosti. Prispějete tým k ochrane prírodných zdrojov a životného prostredia. Pre ďalšie informácie sa obráťte na miestne úrady.

Deti sa v žiadnom prípade nesmú hrať s plastovými vreckami a obalovým materiálom, pretože hrozí nebezpečenstvo poranenia, resp. udusenía. Takýto materiál bezpečne uskladnite alebo ekologicky zlikvidujte.

ČO ROBIŤ, AK ...?

! Zabezpečte, aby bol spotrebič pri všetkých opatreniach vypnutý a zástrčkový napájací zdroj vytiahnutý zo zásuvky!

... sa na displeji zobrazí E1?

Spotrebič sa automaticky vypol, lebo blokovacie tlačidlá na hornom diele nie sú správne zatvorené.

i Zatvorte správne blokovacie tlačidlá zatlačením na vonkajšie konce. Spotrebič vypnite a znova zapnite tlačidlom Power .

... sa na displeji zobrazí E2?

Spotrebič sa automaticky vypol, lebo je preťažený motor (napr. v dôsledku vniknutia cudzích telies alebo niečoho podobného).

i **Opatrenie:** odnímate horný diel. Skontrolujte, či sú zväzky diskov v dolnom diele, ako aj lopatky ventilátora v hornom diele, voľne pohyblivé. Spotrebič následne znova uveďte do prevádzky.

... pri ťuknutí na displej sú v pozadí viditeľné „biele polia“?

V suchých miestnostiach môžu byť v dôsledku elektrostatických nábojov na pozadí displeja viditeľné biele polia, ktoré nemajú negatívny vplyv na funkciu ani obsluhovateľnosť spotrebiča a nepredstavujú chybu.

... sa na displeji nezobrazí tlačidlo Power na zapnutie spotrebiča?

Skontrolujte, či je zástrčkový napájací zdroj pripojený k elektrickej sieti.

... sa na displeji nezobrazí tlačidlo Power na zapnutie spotrebiča, hoci je zástrčkový napájací zdroj pripojený k elektrickej sieti?

i Skontrolujte, či je zástrčkový napájací zdroj pevne zasunutý do hnacej jednotky.

Opatrenie: odnímate horný diel. Skontrolujte správne nasadenie (pozri Čistenie horného dielu spotrebiča v návode). Spotrebič následne znova uveďte do prevádzky.

... sa na displeji zobrazí WATER, hoci voda v dolnom diele je?

Skontrolujte, či je v dolnom diele dostatok vody a/alebo či je horný diel správne nasadený na dolnom diele.

i **Opatrenie:** odnímate horný diel. Naplňte dolný diel vodou z vodovodu až po značku WATERLINE. Správne nasadte horný diel na dolný diel. Zástrčkový napájací zdroj pritom nesmie byť zaseknutý medzi horným a dolným dielom. Spotrebič následne znova uveďte do prevádzky.

... nie je možné vytvoriť pripojenie WiFi?

Skontrolujte, či

- používate 2,4 GHz alebo zmiešanú 2,4/5 GHz sieť, pretože modul WiFi/WLAN v spotrebiči nepodporuje 5 GHz sieť,
- je podporovaný váš smerovač 802.11b/g/n,
- či máte v smartfóne, resp. tablete, nainštalovaný systém iOS od verzie 13.0, resp. Android od verzie 8.0.



Prípadne aktualizujte operačný systém vášho smartfónu, resp. tabletu.

SERVISNÝ TÍM VENTA

Potrebujete podrobnejšie informácie o spotrebiči Venta, chcete si nechať poradiť alebo objednať príslušenstvo? Žiadny problém: náš servisný tím Venta je tu pre vás! Zavolajte nám priamo alebo navštívte webovú stránku Venta: www.venta-air.com

MNOHOKRÁT DĚKUJEME!

Jsme přesvědčení, že tento model Venta překoná Vaše očekávání, a přejeme Vám s ním hodně radosti.

Přečtěte prosím celý tento návod k obsluze, uložte ho pro pozdější použití a dbejte bezpečnostních pokynů a využívání odpovídajícího určenému účelu. Nejaktuálnější verzi návodu k obsluze najdete na našich webových stránkách www.venta-air.com

VÁŽENÝ ZÁKAZNÍKU,

Získali jste výkonný zvlhčovač vzduchu série Original Connect, který Vám umožní svým rozšířením o dotykový displej a kompatibilitu Venta AirConnect ještě komfortnější obsluhu. Pomocí aplikace Venta Home App můžete i z cesty Váš přístroj řídit a získávat z něj informace. Original Connect podporuje zdravou vlhkost vzduchu a přirozenou redukci škodlivin ze vzduchu.

Princip Venta funguje takto

Vzduch z místnosti je přiváděn přes ventilátor do zvlhčovače vzduchu, který je naplněn vodou a ve kterém rotuje důmyslně uspořádaný svazek desek. Nad jejich plochami se do prostoru odpařuje hygienicky čistá voda. Současně se na deskách zachycují škodliviny nebo pyly, ve vodě se smyjí a shromažďují se ve zvlhčovači vzduchu.

OBSAH

Bezpečnostní pokyny	175	Wi-Fi / Hotspot	182
Rozsah dodávky	177	Konfigurace & aplikace Venta	183
Symboly	177	Čištění & ošetřování	184
Využití odpovídající určenému účelu	177	Technická data	185
Využití neodpovídající určenému účelu	177	Čištění horní části přístroje	187
Přehled	178	Příslušenství	188
Před prvním použitím	178	Ochrana dat	188
Uvedení do provozu	179	Záruka	188
Zobrazení, funkce & nastavení	180	Recyklace a likvidace	188
		Co když ...?	189
		Servisní tým Venta	190

! BEZPEČNOSTNÍ POKYNY

- Tento přístroj je vhodný pro děti od 8 let a pro osoby s omezenými fyzickými, smyslovými a mentálními schopnostmi nebo nedostatečnými zkušenostmi a znalostmi, pokud jsou pod dohledem nebo byly zaškoleny ohledně bezpečného používání přístroje a rozumí existujícímu nebezpečí.
- Před uvedením do provozu přečíst kompletně celý návod na použití a pak jej uložit pro pozdější použití.
- Přístroj není hračka pro děti.
- Čištění a užitelskou údržbu nesmí provádět děti pod 8 let, resp. bez dozoru.
- Děti pod 8 let udržovat v bezpečné vzdálenosti od přístroje a jeho síťového zdroje.
- Neodborné používání může přístroj poškodit a způsobit poranění.
- Přístroj připojovat jen k vhodné síťové zásuvce – síťové napětí podle údajů na výrobním štítku přístroje.
- Tento přístroj smí být provozován pouze s následujícími síťovými zdroji: „Model č. BI13-240050-Cd / FJSW1982400500“.
- Přístroj nikdy neuvádějte do provozu, pokud je poškozen síťový kabel ze síťového zdroje nebo síťová zástrčka.
- Před každým čištěním nebo údržbou a při přemísťování nebo transportu přístroje vytáhněte síťový zdroj ze zásuvky.
- Přístroj nikdy neuvádějte do provozu, pokud spadl nebo byl jiným způsobem poškozen.
- Opravy elektrických přístrojů smí provádět pouze odborníci. Neodborně provedené opravy mohou způsobit značné ohrožení pro uživatele.
- Na přístroj si v žádném případě nesedejte ani na něj nepokládejte žádné předměty.
- Cizí předměty nekládejte ani do přístroje.
- Horní část přístroje nikdy nedávejte do vody nebo jiných kapalin.
- Přístroj nikdy nepřeplnit.
- Přístroj s plnou nádobou nikdy netransportujte nebo nenaklápejte.
- Nikdy nevytahovat síťový zdroj za síťový kabel nebo mokřýma rukama ze zásuvky.
- Přístroj smí být uveden do provozu pouze kompletně sestavený.



- Přístroj postavit jen na rovnou suchou plochu.
- Přístroj instalovat tak, aby se nemohl převrhnout a aby o něj nikdo nemohl zakopnout.
- Udržujte minimální odstup k předmětům a stěnám 50 cm.
- Maximální nadmořská výška instalace: 2000 metrů
- Aby se zabránilo přehřátí/poškození přístroje, nikdy nezakrývat nebo blokovat větrací štěrbinu.
- Trvalá relativní vlhkost vzduchu v interiéru větší než 60 %, zejména v zimě, umožňuje tvorbu biologických organismů.
- Přímý únik vody z přístroje ve formě kapek, páry, mlhy nebo vápenných usazenin není vzhledem k jeho povaze a principu studeného odparu při odborném použití možný.
- Přístroj smí být provozován s jen k tomu určeným originálním příslušenstvím Venta. Za škody vzniklé použitím cizího příslušenství Venta-Luftwäscher GmbH neručí.
- Pokud není přístroj více dní používán, vypnut nebo na delší dobu uskladněn, je třeba vanu na vodu úplně vyprázdnit, vyčistit usazeniny nečistot a vysušit, aby se zabránilo vzniku zápachu nebo vývoji biologických organismů ve stojící vodě nebo zbytcích vody.
- Pokud přístroj nepotřebujete, vytáhněte síťový zdroj ze zásuvky.
- Nedovolte, aby byla oblast kolem přístroje vlhká nebo mokrá. Pokud se objeví vlhkost, snižte výkon zařízení. Pokud nelze výstupní výkon přístroje snížit, používejte přístroj přerušovaně. Dbejte na to, aby nevlhly savé materiály, jako např. koberce, záclony, závěsy nebo ubrusy.

ROZSAH DODÁVKY

- 1 × přístroj Venta
- 1 × lahvička hygienického prostředku 50 ml
- 1 × krátký návod
- 1 × bezpečnostní pokyny

Pokud nějaké díly chybí nebo jsou poškozeny, obraťte se prosím na servisní tým Venta nebo na Vašeho místního prodejce.

SYMBOLY

-  Bezpečnostní pokyny: Číst pozorně a dodržovat, aby nedošlo k osobním a věcným škodám.
-  Dodatečné informace
-  Užitečné rady

VYUŽITÍ ODPOVÍDAJÍCÍ URČENÉMU ÚČELU

Tento přístroj Venta je domácí spotřebič na zvlhčování vzduchu ve vnitřních prostorech. Přístroj není vhodný do venkovního prostředí. Každé jiné využití nebo změny na přístroji jsou považovány za neodborné použití. Výrobce neručí za škody nebo zranění, ke kterým došlo v důsledku neodborného použití.

VYUŽITÍ NEODPOVÍDAJÍCÍ URČENÉMU ÚČELU

Využití neodpovídající určenému účelu může ohrozit zdraví a život. K tomu patří použití za následujících podmínek:

- V prostorech ohrožených explozí a/nebo agresivní atmosférou
- V prostorech s vysokou koncentrací ředidel
- V blízkosti bazénů nebo vlhkých oblastí
- Ve venkovním prostoru

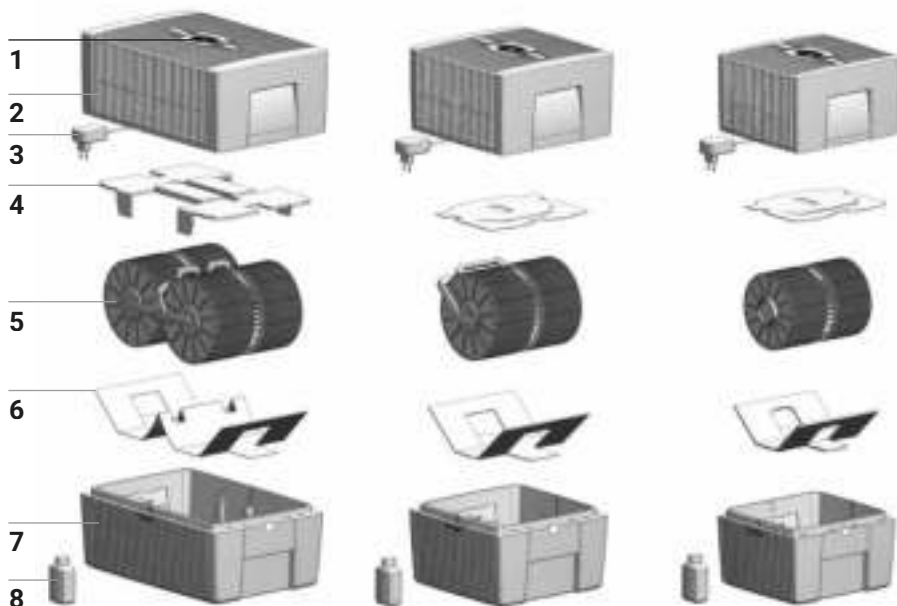

PŘEHLED

- | | |
|-----------------------------|--|
| 1 Displej | 5 Svazek desek |
| 2 Horní část přístroje | 6 Transportní pojistka |
| 3 Síťový zdroj (smontovaný) | 7 Spodní část přístroje |
| 4 Transportní pojistka | 8 Lahvička hygienického prostředku 50 ml |

PŘED PRVNÍM POUŽITÍM

Přístroj vybalit a instalovat. Vyjmout lahvičku hygienického prostředku 50 ml **8** z krabice. Sundat horní část **2**. Odstranit transportní pojistku **4** z horní části **2**. Vyjmout svazek desek **5** ze spodní části **7** a odstranit transportní pojistku **6**.

A



B



C



UVEDENÍ DO PROVOZU

- A** Spodní část **7** naplnit vodou z vodovodu až po maximální rysku WATERLINE a přidat 50 ml hygienického prostředku **8** (celý obsah lahvičky).

! **Přístroj nesmí být nikdy plněn s nasazenou horní částí!**

i Přidání hygienického prostředku je velmi důležité, protože s ním je vzduch optimálně zvlhčován.

- B** Svazek desek **5** vložit do spodní části **7** a horní část **2** nasadit na spodní část **7**.



- C** Síťovou zástrčku ze síťového zdroje **3** připojit do sítě a přístroj zapnout krátkým dotykem tlačítka Power na displeji **1**.

i Tlačítko Power pro zapnutí a vypnutí přístroje svítí jen pokud je přístroj připojen k síti.

ZOBRAZENÍ, FUNKCE & NASTAVENÍ



Zobrazení	Funkce
1 Vlhkost (humidity)	Zobrazení vlhkosti vzduchu v místnosti (0–99 %).
2 Výkonový stupeň	Zobrazit rychlost 1 - 2 - 3.
3 - a +	Výkonový stupeň nastavit krátkým dotykem: - snižuje a + zvyšuje rychlost.
4 SLEEP	Noční režim krátkým dotykem zapnout, resp. vypnout. ZAP.: Přístroj ztlumí osvětlení displeje a sníží výkonový stupeň na 1. <div style="display: flex; align-items: center;"> <div style="font-size: 2em; margin-right: 5px;">i</div> <p>Výkonový stupeň 2 lze ručně změnit tlačítky 3 + nebo -. Automatický provoz 7 není možný.</p> </div> <p>Nastavení požadovaného jasu pro noční režim: Přidržet 3 sek. tlačítko SLEEP, až začnou blikat zobrazení HUMIDITY 1 a SLEEP 4. Pomocí tlačítek 3 + nebo - nastavit požadovaný jas displeje v rozsahu 0 až 10, který je zobrazen blikající v HUMIDITY 1. Znovu přidržte tlačítko SLEEP 3 sekundy, až zobrazení HUMIDITY 1 a SLEEP 4 trvale svítí a v HUMIDITY 1 se opět zobrazí naměřená vlhkost vzduchu v místnosti.</p> <p>VYPNUTO: Jasně osvětlení displeje a přístroj běží s nastaveným výkonovým stupněm 1–3.</p>
5	Zapnutí, resp. vypnutí přístroje krátkým stisknutím tlačítka Power.

Zobrazení	Funkce
6 Wi-Fi	<p>Wi-Fi-spojení vypnout a zapnout krátkým dotykem.</p> <p>Režim HOTSPOT aktivovat dotykem a přidržením 3 sekundy. Přesný popis najdete odstavci „Wi-Fi / Hotspot“.</p>
7 AUTO	<p>Zapnutí, resp. vypnutí automatického provozu krátkým dotykem tlačítka AUTO.</p> <p>ZAPNUTÍ: AUTO na displeji trvale bliká a přístroj automaticky reguluje výkonový stupeň v závislosti na vlhkosti vzduchu v místnosti.</p> <p> Při zapnutí AUTO na indikátoru HUMIDITY 1 dvakrát zabliká požadovaná vlhkost vzduchu (přednastaveno je 50 %), pak se znovu zobrazí vlhkost vzduchu naměřená v místnosti.</p> <p> Při překročení nastavené vlhkosti vzduchu větším než 5 % se ventilátor po asi 60 sekundách vypne a zobrazení rychlosti 2 nezobrazuje žádný výkonový stupeň. Zvlhčování vzduchu se neprovádí.</p> <p>VYPNUTO: AUTO na displeji trvale svítí a přístroj běží s nastaveným výkonovým stupněm 1–3.</p> <p>Nastavení požadované vlhkosti vzduchu v rozsahu 30–70 %:</p> <p>Držet tlačítko AUTO 3 sekundy. Zobrazení HUMIDITY 1 trvale bliká. Tlačítky – nebo + 3 nastavte požadovanou vlhkost vzduchu (v krocích po 5 %). Znovu stiskněte tlačítko AUTO a 3 s ho přidržte, dokud zobrazení HUMIDITY 1 nezhasne a znovu se nezobrazí vlhkost vzduchu naměřená v místnosti. Přesvědčte se, zda je automatický provoz zapnutý: Zobrazení AUTO na displeji trvale bliká!</p>

WI-FI / HOTSPOT



WiFi

Zobrazení

Funkce & nastavení

📶 Svítí

Wi-Fi-spojení vypnout a zapnout, resp. (de)aktivovat krátkým dotykem WiFi-symbolu.

Wi-Fi-spojení ZAPNUTO resp. aktivováno.

Bylo navázáno Wi-Fi připojení k serveru Venta na webu.

📶 Pomalu bliká

Bylo navázáno Wi-Fi připojení k místní síti.

📶 Rychle bliká

Wi-Fi připojení je odpojené nebo se čeká na Wi-Fi připojení.

• Svítí

Wi-Fi-spojení VYPNUTO resp. deaktivováno.



Wi-Fi-modul nevysílá ani nepřijímá žádná data a není spojen s žádnou sítí nebo přístrojem.

📶📶📶

Přístroj Venta je v **režimu hotspot** a je připraven na konfiguraci, resp. síťové zařízení.



Čtyři jednotlivé segmenty Wi-Fi symbolu svítí po sobě zdola nahoru.

Režim Hotspot lze za provozu přístroje kdykoliv aktivovat dotykem a přidržením Wi-Fi-symbolu 3 sekundy.



KONFIGURACE & APLIKACE VENTA



Wi-Fi

1. Aktivace režimu hotspot na přístroji Venta

K tomu se musí čtyři jednotlivé segmenty Wi-Fi symbolu na displeji přístroje rozsvěcovat po sobě zdola nahoru

-  Při prvním uvedení do provozu se tento režim aktivuje automaticky.
-  Režim Hotspot lze kdykoliv aktivovat dotykem a přidržením Wi-Fi-symbolu 3 sekundy.

2. Aktivace Wi-Fi na chytrém telefonu, resp. tabletu

Přesvědčte se, zda je váš mobil nebo tablet připojený k vaší domácí síti WLAN.

3. Stažení, resp. instalace a otevření aplikace VENTA

S bezplatnou aplikací Venta můžete přístroj Venta jednoduše dálkově ovládat a také využívat a kontrolovat rozšířené funkce přístroje.



4. Nastavení Wi-Fi prostřednictvím mobilní aplikace VENTA

Postupujte prosím podle pokynů na displeji Vašeho chytrého telefonu/ resp. tabletu.

-  Dojde-li během nastavování Wi-Fi k problémům, přečtěte si prosím odstavec „Co dělat, když nelze navázat Wi-Fi spojení?“.

Další informace najdete na adrese

www.venta-air.com/Service/Venta-Home-App/

ČIŠTĚNÍ & OŠETŘOVÁNÍ

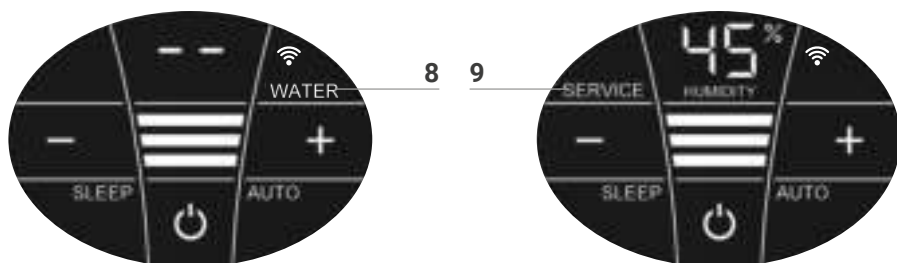

! **Pozor!** Zajistěte, aby při všech opatřeních byl přístroj vypnutý a síťový zdroj vytažený ze zásuvky!

Zobrazení Opatření

8 WATER Sundat horní část. Spodní část naplňte po rysku WATERLINE vodou z vodovodu. Horní část přístroje nasadte na spodní část a přístroj znovu uveďte do provozu.

i Jakmile bude ve spodní části příliš málo vody, přístroj se automaticky vypne a ukáže se zobrazení WATER. Na zobrazení HUMIDITY 1 blikají dvě čárky a vlhkost vzduchu v místnosti se nezobrazuje.

💡 Pro nepřetržité zvlhčování vzduchu v místnosti a pro čištění doporučujeme včas vodu doplňovat.

9 SERVICE Sundat horní část. Ze spodní části vylijte zbývající vodu. Spodní část a svazek desek opláchnout. Spodní část naplnit vodou z vodovodu až po maximální rysku WATERLINE a přidat hygienický prostředek Venta (dávkování viz měřítka na zadní straně lahvičky). Přístroj opět namontujte. Stiskněte a 3 s přidrže zobrazení SERVICE **9** na displeji, dokud nezhasne.

i Za účelem bezvadného a hygienického trvalého provozu vás zobrazení SERVICE na provedení tohoto opatření upozorňuje každých 14 dnů.

💡 Toto opatření může být provedeno vždy podle potřeby, i když není zobrazen nápis SERVICE. Na konec stiskněte a 3 s přidrže zobrazení SERVICE **9**. Další připomenutí se teď zobrazí opět za 14 dní nápisem SERVICE.

Veškeré zbytky ve vaničce na vodu a svazku desek (bílé, žlutavé nebo hnědé usazeniny, resp. změny zbarvení) neovlivňují NEGATIVNĚ funkci přístroje. Čistič Venta doporučujeme pro pololetní čištění. Dbejte prosím návodu na použití, který je k čističi Venta přiložen.

TECHNICKÁ DATA

Model	AH510 / AH515	AH530 / AH535	AH550 / AH555
Způsobilost pro velikost místnosti*	≤ 35 m ²	≤ 45 m ²	≤ 60 m ²
Interaktivní dotykový displej	Sériová výbava		
Ovládání aplikace	Sériová Wi-Fi		
Barvy	zářivě bílá / zářivě černá		
Stupně výkonu	3 + automatika		
Vznik hluku (stupeň 1-3)	24/34/44 dB(A)	24/34/44 dB(A)	24/35/45 dB(A)
Spotřeba proudu (stupeň 1-3)	3/5/8 w		
Síťové napětí	100-240 V, 50 / 60 Hz		
Objem vody (max.)	5 litrů	7 litrů	10 litrů
Rozměry (D×Š×V)	26×28×31 cm	30×30×33 cm	45×30×33 cm
Hmotnost	Cca 3 kg	Cca 3,5 kg	Cca 5,2 kg
Wi-Fi-Frekvenční pásmo	2,4 GHz		
Vysílací výkon WLAN	Maximálně 20 dBm		

* vztaženo k výšce místnosti max. 2,5 m

Vyhrazujeme si právo na změny a omyly

1



2

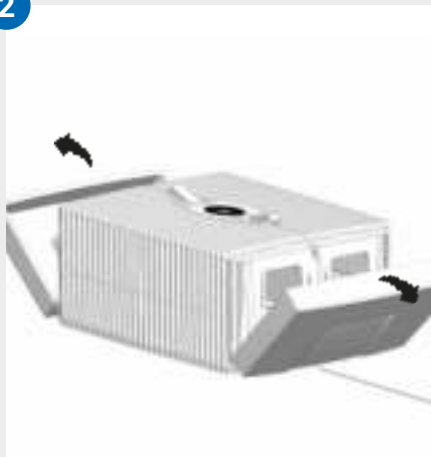

3



4

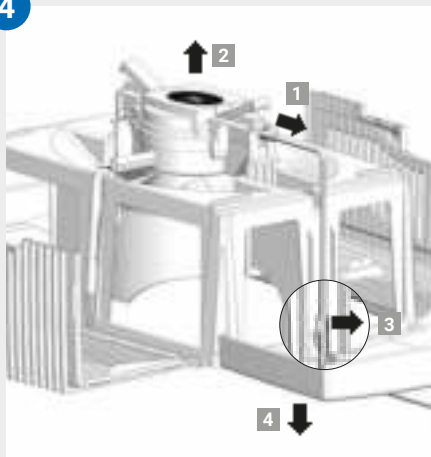

5

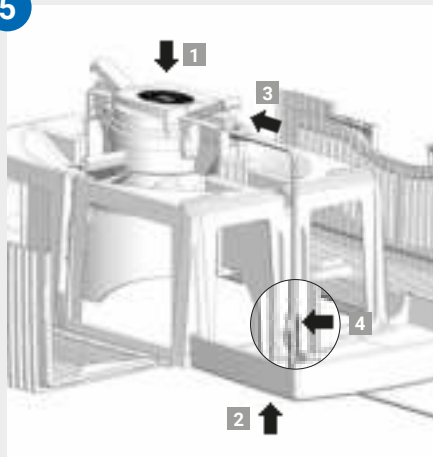

6

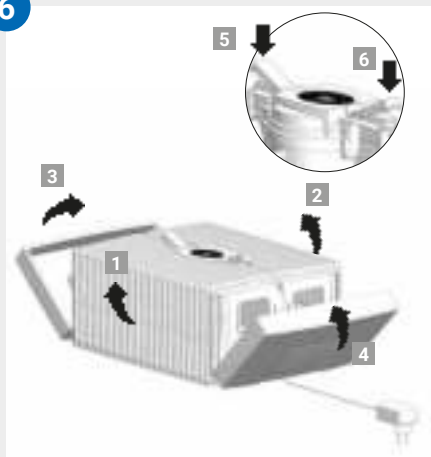

ČIŠTĚNÍ HORNÍ ČÁSTI PŘÍSTROJE



Pozor! Zajistěte, aby při všech opatřeních byl přístroj vypnutý a síťový zdroj vytažený ze zásuvky!

-
- 01** Sundat horní část ze spodní části. Stiskněte aretační tlačítka tak, aby konce vyčnívaly nahoru.
-
- 02** Boční díly odklopit ven.
-
- 03** Odklopte žebrovaná boční křídla směrem ven.
-
- 04** Vytáhnout konektor síťového zdroje z pohonné jednotky **1**. Pohonnou jednotku vyjmout směrem nahoru **2**. Kabel od síťového zdroje uvolnit z držáku **3** a vytáhnout otvorem v horní části směrem dolu **4**.



- **Pohonnou jednotku a síťový zdroj nerozebírat, nedávat do vody a nedopustit kontakt s kapalinou!**
- **Pohonnou jednotku s lopatkami ventilátoru a převodovku čistit jen suchým hadrem!**
- **Rozebranou horní část lze čistit pod tekoucí vodou!**
- **Rozebraná horní část musí být před montáží absolutně suchá!**

-
- 05** Pohonnou jednotku správně bočně nasměrovanou vložit do horní části **1**. Konektor od síťového dílu protáhnout otvorem horní části směrem nahoru **2** a zastrčit do pohonné jednotky tak, až zaklapne **3**. Kabel upevnit do držáku **4**.
-
- 06** Vnější konce aretačních tlačítek musí vyčnívat. Žebrovaná boční křídla **1** a **2** vyklopit nahoru, a potom boční části **3** a **4**. Stlačením vnějších konců aretačních tlačítek **5** a **6** horní část opět správně uzavřít.

PŘÍSLUŠENSTVÍ

Příslušenství lze objednat telefonicky nebo online na www.venta-air.com.

OCHRANA DAT

Společnost Venta-Luftwäscher GmbH nakládá s vašimi osobními údaji důvěrně. Další informace na téma ochrany dat najdete v našich zásadách ochrany dat na webu www.venta-air.com

ZÁRUKA

Na základě vysoké kvality zaručuje společnost Venta-Luftwäscher GmbH po dobu dvou let od data zakoupení, že tento produkt nebude při řádném používání vykazovat žádné závady. Pokud by přesto došlo k závadám na materiálu nebo zpracování, obraťte se na servisní tým Venta nebo Vašeho prodejce. Kromě toho platí všeobecné záruční podmínky společnosti Venta: www.venta-air.com

RECYKLACE A LIKVIDACE



Obalový materiál lze recyklovat. Obal ekologicky zlikvidujte a odevzdejte ho do sběrný surovin.



Symbol „**přeškrtnutá popelnice**“ vyžaduje zvláštní likvidaci použitých elektrických a elektronických přístrojů (WEEE). Takové přístroje mohou obsahovat nebezpečné látky a látky ohrožující životní prostředí. Tyto výrobky se musí odevzdat do určeného sběrného dvoru po recyklaci elektrických a elektronických přístrojů a nesmějí se házet do netříděného domovního odpadu. Tím přispějete k ochraně přírodních zdrojů a životnímu prostředí. Další informace vám poskytnou místní úřady.

Děti si v žádném případě nesmějí hrát s plastovými sáčky a obalovým materiálem, protože hrozí nebezpečí úrazu resp. udušení. Takový materiál skladujte bezpečně a ekologicky ho zlikvidujte.

CO KDYŽ ...?

! **Zajistěte, aby při všech opatřeních byl přístroj vypnutý a síťový zdroj vytažený ze zásuvky!**

...se na displeji zobrazuje E1?

Přístroj se automaticky vypnul, protože nejsou správně zavřena aretační tlačítka na horní části.

i Aretační tlačítka správně zavřete zatlačením na vnější konce. Přístroj vypněte a znovu zapněte tlačítkem Power.

...se na displeji zobrazuje E2?

Přístroj se automaticky vypnul, protože došlo k přetížení motoru (například v důsledku vniknutí cizích těles apod.).

i **Opatření:** Sundejte horní část. Zkontrolujte, zda jsou svazek desek ve spodní části a také lopatky ventilátoru v horní části volně pohyblivé. Přístroj pak opět uveďte do provozu.

...jsou při stisknutí displeje na pozadí vidět „bílá pole“?

V suchých místnostech mohou být na pozadí displeje viditelná bílá pole způsobená elektrostatickým nábojem. Tato pole nemají nepříznivý vliv na funkčnost ani ovladatelnost přístroje a nepředstavují závadu.

...se na displeji nezobrazí tlačítko Power pro zapnutí přístroje?

Zkontrolujte, zda je síťový zdroj zapojený do zásuvky.

...se na displeji nezobrazí tlačítko Power pro zapnutí přístroje, přestože je síťový zdroj zapojený do zásuvky?

i Zkontrolujte, zda je síťový zdroj pevně připojený k pohonné jednotce.
Opatření: Sundejte horní část. Zkontrolujte správné dosednutí (viz návod Čištění horní části přístroje). Přístroj pak opět uveďte do provozu.

...se na displeji zobrazuje WATER, přestože je ve spodní části voda?

Zkontrolujte, zda je ve spodní části dostatek vody a zda je horní část správně nasazená na spodní část.

i **Opatření:** Sundejte horní část. Spodní část naplňte po rysku WATERLINE vodou z vodovodu. Horní část správně nasadte na spodní část. Dejte při tom pozor, abyste mezi horní a spodní část neskřípnuli síťový zdroj. Přístroj pak opět uveďte do provozu.

... nelze vytvořit žádné Wi-Fi připojení?

Ověřte, zda

- používáte 2,4GHz síť nebo smíšenou 2,4/5GHz síť, protože Wi-Fi/WLAN modul v přístroji nepodporuje 5GHz síť;
- váš směrovač podporuje standard 802.11b/g/n;
- máte na mobilu, resp. tabletu nainstalovaný systém iOS od verze 13.0, resp. Android od verze 8.0.



Operační systém chytrého telefonu, resp. tabletu případně aktualizujte.

SERVISNÍ TÝM VENTA

Potřebujete další informace o přístroji Venta či radu nebo chcete objednat příslušenství? Není to problém: Servisní tým Venta je vám k dispozici! Buď přímo zavolejte nebo se podívejte na webové stránky Venta: www.venta-air.com

KÖSZÖNJÜK!

Meggyőződésünk, hogy ez a Venta modell még az Ön elvárásainál is jobban teljesít. Használja egészséggel!

Kérjük, olvassa át a teljes kezelési útmutatót, és őrizze meg a későbbi használatra. Kérjük, vegye figyelembe az összes biztonsági tudnivalót, valamint a rendeltetésszerű használatot. A kezelési útmutató naprakész változata a www.venta-air.com címen elérhető weboldalunkon található.

KEDVES VÁSÁRLÓ!

Az Original Connect sorozathoz tartozó párástó megvásárlásával egy nagyteljesítményű készülék birtokába jutott, amely a kiegészítő érintőkijelző és a Venta AirConnect alkalmazással való kompatibilitásnak köszönhetően még kényelmesebb kezelést tesz lehetővé. A Venta Home mobilalkalmazás segítségével útközben is vezérelheti készülékeit és lehívhatja azok adatait. Az Original Connect készülék segít egészséges szinten tartani a levegő páratartalmát és természetes úton kiszűri az abban lévő káros anyagokat.

A Venta elv

Egy ventilátor beszívja a helyiséglevegőt és átvezeti azt egy vízzel feltöltött párástón, amelyben speciális elrendezésű korongkötegek forognak. Ezek felületéről a készülék higiénikusan tiszta vizet párologtat a helyiségbe. A lemezek ezzel egy időben kiszűrik a káros anyagokat, például a port és a polleneket, belemossák azokat a vízbe, így a párástó összegyűjti azokat.

TARTALOM

Biztonsági tudnivalók	192	Tisztítás és ápolás	201
Szállítási terjedelelem	194	A készülék felső részének tisztítása	203
Szimbólumok	194	Műszaki adatok	204
Rendeltetésszerű használat	194	Tartozékok	205
Nem rendeltetésszerű használat	194	Adatvédelem	205
Áttekintés	195	Garancia	205
Az első használat előtt	195	Újrahasznosítás és hulladékkezelés	205
Üzembe helyezés	196	Mit tegyek, ha ...?	206
Kijelzések, funkciók és beállítások	197	A Venta ügyfélszolgálat	207
WiFi / Hotspot	199		
Konfigurálás és a Venta mobilalkalmazás	200		

! BIZTONSÁGI TUDNIVALÓK

- Ez a készülék 8 évnél idősebb gyermekek és korlátozott testi, érzékszervi vagy szellemi képességekkel, vagy elégséges tapasztalattal és ismeretekkel nem rendelkező személyek általi használatra alkalmas, amennyiben felügyelik őket, vagy elmagyarázzák nekik a készülék biztonságos használatának módját, és megértették a fennálló veszélyeket.
- Az üzembe helyezés előtt olvassa el teljes terjedelmében a kezelési útmutatót, és gondosan őrizze meg későbbi felhasználásra.
- A készülék nem játékszer.
- A tisztítást és a felhasználó általi ápolást nem végezhetik 8 évnél fiatalabb gyermekek, csak ha felügyelik őket.
- Tartsa távol a 8 évnél fiatalabb gyermekeket a készüléktől és annak hálózati adapterétől.
- A készülék szakszerűtlen használata a készülék károsodásához és testi sérülésekhez vezethet.
- A készüléket kizárólag egy erre alkalmas hálózati csatlakozóaljzathoz csatlakoztassa, amelynek feszültsége megegyezik a készülék adattábláján megadott értékkel.
- Ez a készülék kizárólag a következő hálózati adapterekről üzemeltethető: „Model Nr. BI13-240050-Cd / FJSW1982400500”.
- A készüléket tilos üzembe helyezni, ha sérült a hálózati adapter hálózati kábele vagy hálózati csatlakozódugója.
- Minden tisztítási vagy karbantartási munka előtt, valamint a készülék áthelyezése vagy szállítása előtt húzza ki a hálózati adaptert a fali aljzathoz.
- A készüléket tilos üzembe helyezni, ha leesett vagy más módon megsérült.
- Elektromos készülékeken kizárólag szakemberek végezhetnek javításokat. A szakszerűtlen javítások súlyos veszélyekkel járhatnak a felhasználó számára.
- Ne üljön rá a készülékekre és ne helyezzen rá tárgyakat.
- Ne dugjon idegen tárgyakat a készülékbe.
- Ne merítse a készülék felső részét vízbe vagy más folyadékba.
- Ne töltsen túl a készüléket.
- A készüléket teli tartállyal szállítani vagy megbillenteni tilos.

- A hálózati adaptert tilos a hálózati kábelnél fogva, illetve vizes kézzel kihúzni a fali aljzatból.
- A készüléket csak teljesen összeszerelt állapotban szabad üzembe helyezni.
- A készüléket kizárólag vízszintes és száraz felületen állítsa fel.
- A készüléket úgy állítsa fel, hogy ne lehessen feldönteni, és senki se botolhasson meg a készülékben vagy a kábelben.
- Tartson 50 cm távolságot más tárgyaktól vagy falaktól.
- Maximális felállítási magasság: 2000 méter
- A készülék túlhevülésének/károsodásának elkerülése érdekében tilos letakarni vagy eltortlaszolni a szellőzőnyílásokat.
- Mikroorganizmusok képződéséhez vezethet, ha a helyiséglevegő relatív páratartalma, különösen télen, tartósan 60% fölött van.
- A készülék kialakításának és az abban használt hidegpárologtatási technológiának köszönhetően szakszerű használat esetén nem fordulhat elő, hogy cseppek, gőz, köd vagy vízkő formájában víz távozzon a készülékből.
- A készüléket kizárólag az ahhoz tervezett eredeti Venta tartozékokkal szabad üzemeltetni. A Venta-Luftwäscher GmbH nem vállal felelősséget az idegen tartozékok által okozott károkért.
- Amennyiben több napig nem használja, több napra kikapcsolja vagy hosszabb ideig elteszi a készüléket, akkor ürítse ki teljesen a vízteknőt, távolítsa el belőle a szennyeződések, és törölje szárazra, hogy megakadályozza a szagok vagy mikroorganizmusok képződését a pangó vízben, illetve a vízcseppekben.
- Ha nem használja a készüléket, húzza ki a hálózati adaptert a fali aljzatból.
- Akadályozza meg, hogy a készülék környéke nedves vagy vizes legyen. Ha nedvesség jelenik meg, csökkentse a készülékteljesítményt. Ha nem lehet csökkenteni a készülék kimeneti teljesítményét, akkor megszakításokkal használja a készüléket. Ügyeljen arra, hogy nedvszívó anyagok, például szőnyegek, függönyök, sötétítők vagy asztalterítők ne nedvesedjenek át.

SZÁLLÍTÁSI TERJEDELEM

- 1 x Venta készülék
- 1 x palack higiénés szer, 50 ml
- 1 x rövid útmutató
- 1 x biztonsági tudnivalók

Ha egyes alkotóelemek hiányoznak vagy sérültek, forduljon a VENTA ügyfélszolgálatához vagy a helyi forgalmazóhoz.

SZIMBÓLUMOK

 Biztonsági tudnivalók: A személyi sérülések és anyagi károk elkerülése érdekében gondosan olvassa el és tartsa be őket.

 Kiegészítő információk

 Hasznos tanácsok

RENDELTETÉSSZERŰ HASZNÁLAT

Ez a Venta készülék egy háztartási készülék zárt helyiségek levegőpárásítására. A készülék nem használható a szabadban. Minden ettől eltérő felhasználás vagy a készülék módosítása szakszerűtlen használatnak minősül. A gyártó nem vállal felelősséget a szakszerűtlen használatból eredő károkért vagy sérülésekért.

NEM RENDELTETÉSSZERŰ HASZNÁLAT

A nem rendeltetésszerű használat veszélyeztetheti az egészséget és a testi épséget. Ez a következő feltételek melletti használatot foglalja magába:

- helyiségek robbanásveszélyes és/vagy maró hatású légkörrel
- helyiségek nagy oldószer-koncentrációjú levegővel
- úszómedencék vagy vizes területek közelében
- a szabad ég alatt

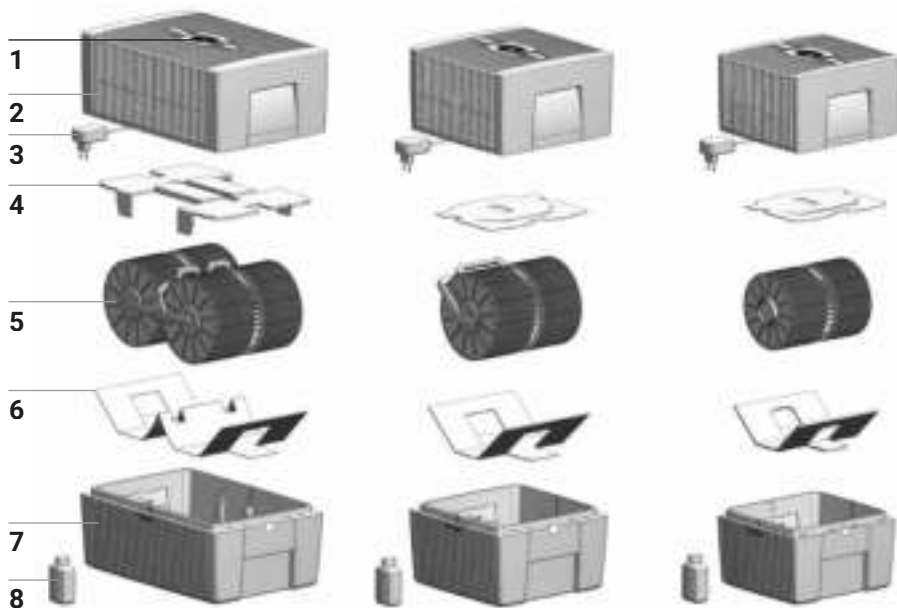

ÁTTEKINTÉS

- | | |
|------------------------------|-------------------------------|
| 1 Képernyő | 5 Korongköteg |
| 2 Készülék felső része | 6 Szállításbiztosító |
| 3 Hálózati adapter (szerelt) | 7 Készülék alsó része |
| 4 Szállításbiztosító | 8 Palack higiénés szer, 50 ml |

AZ ELSŐ HASZNÁLAT ELŐTT

Csomagolja ki a készüléket, és állítsa fel. Vegye ki a higiénés szert tartalmazó 50 ml-es palackot **8** a dozból. Vegye le a készülék felső részét **2**. Távolítsa el a felső részből **2** a szállításbiztosítót **4**. Vegye ki a korongköteget **5** az alsó részből **7**, és távolítsa el a szállításbiztosítót **6**.

A**B****C**

ÜZEMBE HELYEZÉS

- A** Töltse fel csapvízzel az alsó részt **7** maximum a WATERLINE jelölésig, majd töltsön be 50 ml higiénés szert **8** (a palack teljes tartalmát).

! **Soha nem szabad a készüléket feltölteni, ha a felső rész fel van helyezve!**

i A higiénés szer betöltése rendkívül fontos, mivel ez biztosítja a levegő optimális párásítását.

- B** Helyezze be a korongköteget **5** az alsó részbe **7**, majd helyezze a felső részt **2** az alsóra **7**.

- C** Csatlakoztassa a hálózatra a hálózati adapter **3** hálózati csatlakozódugóját, majd kapcsolja be a készüléket a kijelzőn **1** lévő Power gomb rövid megérintésével.

i A készülék be- és kikapcsolására szolgáló Power gomb **⏻** csak akkor világít, ha a készülék csatlakoztatva van az áramhálózatra.

KIJELZÉSEK, FUNKCIÓK ÉS BEÁLLÍTÁSOK





Kijelzés	Funkció
1 Humidity	A helyiséglevegő páratartalmának megjelenítése (0–99%).
2 Teljesítményfokozat	Az 1. / 2. / 3. sebesség megjelenítése.
3 - és +	A teljesítményfokozatot rövid érintéssel állíthatja be: A - megérintése csökkenti, míg a + megérintése növeli a sebességet.
4 SLEEP	Az éjszakai mód be-, illetve kikapcsolása rövid érintéssel. BE: A készülék csökkenti a kijelző fényerejét és beállítja az 1. teljesítményfokozatot.

i A teljesítményfokozat **2** kézzel módosítható a + vagy a - gombbal **3**. Az automata üzem **7** beállítása nem lehetséges.

A kijelző fényerejének beállítása éjszakai módhoz: Tartsa lenyomva a SLEEP gombot 3 s-ig, amíg villogni nem kezd a HUMIDITY **1** és a SLEEP **4** kijelzés. Állítsa be a kijelző kívánt fényerejét 0 és 10 között a - vagy + gombbal **3**, amely a HUMIDITY **1** kijelzésnél villogva jelenik meg. Ismét tartsa lenyomva a SLEEP gombot 3 s-ig, amíg a HUMIDITY **1** és a SLEEP **4** kijelzés folyamatosan nem világít, és a HUMIDITY **1** kijelzésnél ismét a helyiség levegőjének mért páratartalma látható.

KI: A kijelző magas fényerővel világít, és a készülék a beállított 1–3. teljesítményfokozattal jár.

Kijelzés	Funkció
5 	A készülék be-, illetve kikapcsolása a Power gomb rövid megérintésével.
6 WIFI	<p>A WiFi-kapcsolat ki- és bekapcsolása a mező rövid megérintésével.</p> <p>A HOTSPOT mód bekapcsolása érintéssel és 3 s-ig nyomva tartással. A részletes leíráshoz lásd a „WiFi / Hotspot” című részt.</p>
7 AUTO	<p>Az automata üzem be-, illetve kikapcsolása az AUTO gomb megrövid érintésével.</p> <p>BE: A kijelzőn lévő AUTO kijelzés folyamatosan villog, és a készülék a helyiséglevegő páratartalma alapján automatikusan szabályozza a teljesítményfokozatot.</p> <p> Az AUTO üzem bekapcsolásakor a HUMIDITY kijelzésnél 1 kétszer felvillan a kívánt páratartalom (előbeállítás: 50%), majd a helyiség levegőjének mért páratartalma látható.</p> <p> Az előre beállított páratartalom 5%-nál nagyobb mértékű túllépése esetén a ventilátor kb. 60 s elteltével lekapcsol, és a sebességkijelzésnél 2 nem látható teljesítményfokozat. A készülék már nem végez levegőpárásítást.</p> <p>KI: A kijelzőn lévő AUTO kijelzés folyamatosan világít, és a készülék a beállított 1–3. teljesítményfokozattal jár.</p> <p>30–70%-os kívánt páratartalom beállítása: Tartsa lenyomva az AUTO gombot 3 s-ig. A HUMIDITY kijelzés 1 folyamatosan villog. Állítsa be a kívánt páratartalmat a - vagy a + gombbal 3 (5%-os lépésekben). Érintse meg újból az AUTO gombot, majd tartsa lenyomva kb. 3 másodpercig, amíg meg nem szűnik a HUMIDITY kijelzés 1 villogása, és ismét a helyiség levegőjének mért páratartalma látható. Kérjük, győződjön meg az automata üzem bekapcsolásáról: A kijelzőn lévő AUTO kijelzés folyamatosan villog!</p>

WiFi / HOTSPOT



WiFi

Kijelzés

Funkciók és beállítások

WiFi-kapcsolat ki- és bekapcsolása, illetve (de) aktiválása a WiFi-szimbólum rövid megérintésével.

WiFi-kapcsolat BE, illetve aktiválva.

WiFi Világít

WiFi-kapcsolat az internetes Venta szerverrel.

WiFi Lassan villog

WiFi-kapcsolat a helyi hálózattal.

WiFi Gyorsan villog

WiFi-kapcsolat megszakítva vagy várakozás a WiFi-kapcsolat létrejöttére.

• Világít

WiFi-kapcsolat KI, illetve deaktiválva.



A WiFi-modul nem küld és nem fogad adatokat, nem csatlakozik egy hálózathoz vagy készülékhez sem.

••• WiFi

A Venta készülék **Hotspot módban** van, és készen áll a konfigurálásra, illetve a hálózat beállítására.



A WiFi-szimbólum négy szegmense letről felfelé egymás után felvillan.

A Hotspot mód bármikor bekapcsolható járó készülék mellett a WiFi-szimbólum megérintésével és 3 s-ig nyomva tartásával.

KONFIGURÁLÁS ÉS A VENTA MOBILALKALMAZÁS



WiFi

1. A Hotspot mód bekapcsolása a Venta készüléken

Ehhez a WiFi-szimbólum négy szegmensének egymás után fel kell gyulladnia lentről felfelé.

 Ez a mód az első üzembe helyezésnél automatikusan bekapcsolódik.

 A Hotspot mód bármikor bekapcsolható a WiFi-szimbólum megérintésével és 3 s-ig nyomva tartásával.

2. A WLAN bekapcsolása az okostelefonon vagy táblagépen

Győződjön meg róla, hogy az okostelefonja, illetve táblagépe csatlakozik az otthoni WLAN-hálózatra.

3. A VENTA mobilalkalmazás letöltése, telepítése és megnyitása

Az ingyenes Venta mobilalkalmazás segítségével egyszerűen távvezérelheti és ellenőrizheti Venta készülékét, valamint használhatja és ellenőrizheti a bővített készülékfunkciókat.



4. A WiFi beállítása a VENTA mobilalkalmazás segítségével

Kérjük, ezt követően kövesse az okostelefonja/táblagépe képernyőjén megjelenő utasításokat.

 Ha problémái akadnak a WiFi beállításával kapcsolatban, kérjük, olvassa el a „Mit tegyek, ha nem sikerült Wi-Fi-kapcsolatot létrehozni?” című részt.

További információk a www.venta-air.com/Service/Venta-Home-App/ weboldalon található

TISZTÍTÁS ÉS ÁPOLÁS

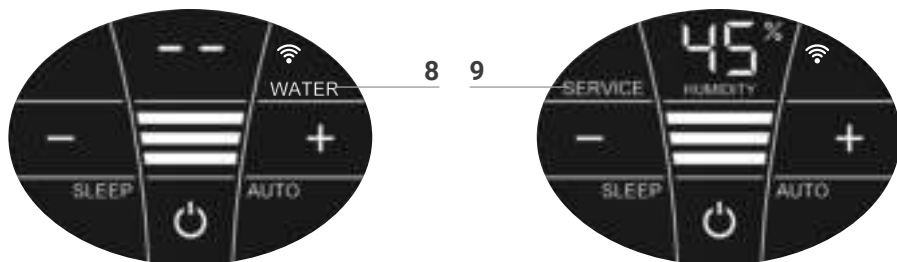

Figyelem! Gondoskodjon róla, hogy a készülék minden intézkedésnél ki legyen kapcsolva és a hálózati adapter ki legyen húzva a fali aljzatból!

Kijelzés Intézkedések

8 WATER Vegye le a készülék felső részét. Töltse fel csapvízzel az alsó részt a WATERLINE jelölésig. Helyezze fel a felső részt a alsó részre, majd helyezze üzembe a készüléket.

 Amikor már túl kevés víz van az alsó részben, a készülék automatikusan lekapcsol, és a WATER kijelzés jelenik meg a kijelzőn. A HUMIDITY kijelzésnél 1 két vonal villog, és a helyiséglevegő páratartalma nem jelenik meg.

 A helyiséglevegő folyamatos párásítása és tisztítása érdekében ajánlatos időben feltölteni vízzel a készüléket.

9 SERVICE Vegye le a készülék felső részét. Távolítsa el a maradék vizet az alsó részből. Öblítse ki vízzel az alsó részt és a korongköteget. Töltse fel csapvízzel az alsó részt maximum a WATERLINE jelölésig, majd töltsön be Venta higiénés szert (az adagolóhoz lásd a skálát a palack hátoldalán). Szerelje össze a készüléket. Érintse meg a kijelzőn lévő SERVICE kijelzést **9**, és tartsa lenyomva 3 másodpercig, amíg el nem tűnik.

 A SERVICE kijelzés a kifogástalanul higiénikus folyamatos üzem érdekében 14 naponta emlékezteti az intézkedés elvégzésére.

 Ezt az intézkedést szükség esetén bármikor el lehet végezni, akkor is, ha nem jelent meg a SERVICE kijelzés. Az intézkedést követően érintse meg a kijelzőn lévő SERVICE kijelzést **9**, és tartsa lenyomva 3 másodpercig. A következő emlékeztető SERVICE kijelzés 14 nap múlva jelenik meg.

A vízteknőben és a korongkötegen látható maradványok (fehér, zöldes-sárgás vagy barnás lerakódások, ill. elszíneződések) NEM befolyásolják a készülék működését. A féléves tisztításhoz a Venta tisztítószert ajánljuk. Kérjük, kövesse a Venta tisztítószerhez mellékelt használati utasításokat.

1



2

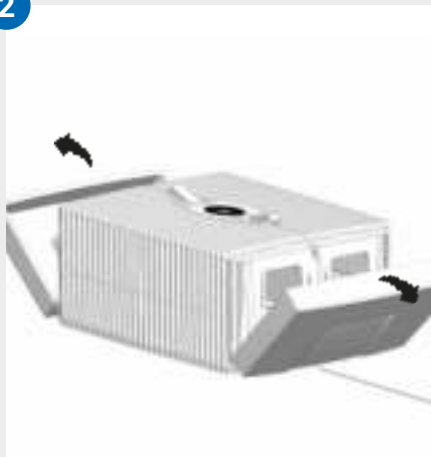

3



4

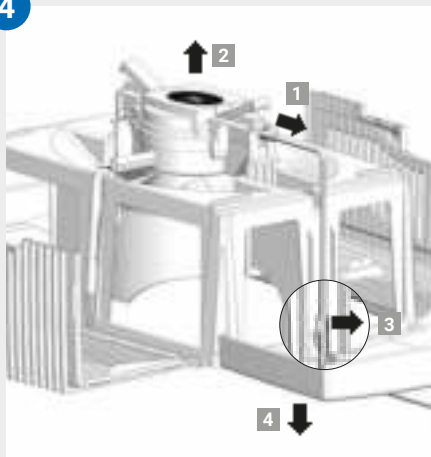

5

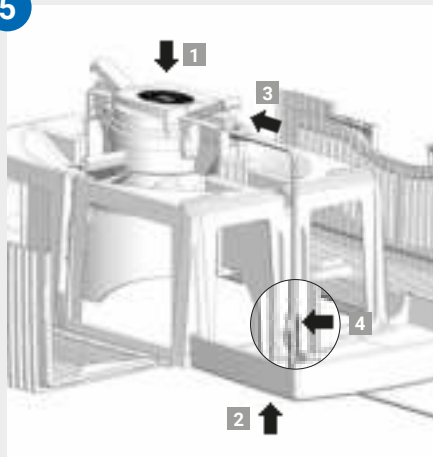

6

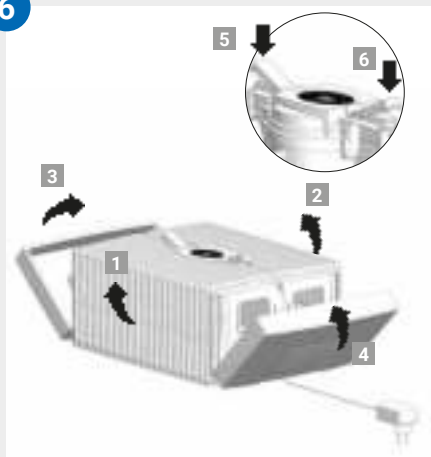

A KÉSZÜLÉK FELSŐ RÉSZÉNEK TISZTÍTÁSA



Figyelem! Gondoskodjon róla, hogy a készülék minden intézkedésnél ki legyen kapcsolva és a hálózati adapter ki legyen húzva a fali aljzatból!

- 01 Vegye le a felső részt az alsó részről. Nyomja meg a reteszelő gombokat, amíg a másik végük ki nem áll.
- 02 Hajtsa ki az oldalrészeket.
- 03 Hajtsa ki a bordázott oldalszárnyakat.
- 04 Húzza ki a hálózati adapter csatlakozódugóját a hajtóegységből **1**. Vegye ki a hajtóegységet felfelé **2**. Lazítsa ki a tartóból a hálózati adapter kábelét **3** és húzza ki lefelé a készülék felső házának a nyílásán keresztül **4**.



- **A hajtóegységet és a hálózati adaptert ne szerelje szét, ne merítse vízbe és óvja a folyadékoktól!**
- **A hajtóegységet a ventilátorlapáttal és a hajtóművet csak száraz törlőkendővel tisztítsa meg!**
- **A szétszerelt felső részt folyó víz alatt is megtisztítható!**
- **A szétszerelt felső résznek teljesen száraznak kell lennie a felszerelés előtt!**

- 05 Helyezze be a hajtóegységet a megfelelő oldalával a felső részre **1**. Tolja át a hálózati adapter csatlakozódugóját alulról a felső rész nyílásán keresztül **2**, majd csatlakoztassa a hajtóegységhez, amíg a helyére nem pattan **3**. Rögzítse a kábelt a tartóban **4**.
- 06 A reteszelő gombok külső részeinek ki kell állniuk. Hajtsa fel a bordázott oldalszárnyakat **1** és **2**, majd az oldalrészeket **3** és **4**. Reteszelve megfelelően a felső részt a reteszelő gombok **5** és **6** külső végeinek lenyomásával.

MŰSZAKI ADATOK

Modell	AH510 / AH515 AH530 / AH535 AH550 / AH555		
Helyiségméret*	≤ 35 m ²	≤ 45 m ²	≤ 60 m ²
Interaktív érintőkijelző	az alapfelszereltség része		
Appon keresztüli vezérlés	a WiFi az alapfelszereltség része		
Színek	briliáns fehér / briliáns fekete		
Teljesítményfokozatok	3 + automata		
Zajkibocsátás (1–3. fokozat)	24/34/44 dB(A)	24/34/44 dB(A)	24/35/45 dB(A)
Áramfogyasztás (1–3. fokozat)	3/5/8 watt		
Hálózati feszültség	100–240 V, 50/60 Hz		
Víztérfogat (max.)	5 liter	7 liter	10 liter
Méreték (ho × szé × ma)	26 × 28 × 31 cm	30 × 30 × 33 cm	45 × 30 × 33 cm
Súly	kb. 3 kg	kb. 3,5 kg	kb. 5,2 kg
WLAN frekvenciatartománya	2,4 GHz		
WLAN adóteljesítménye	maximum 20 dBm		

* max. 2,5 m szobamagasság esetén

Módosítások és tévedések joga fenntartva

TARTOZÉKOK

A tartozékokat telefonon vagy a www.venta-air.com weboldalon lehet megrendelni.

ADATVÉDELEM

A Venta-Luftwäscher GmbH bizalmasan kezeli az adatait. Az adatvédelemmel kapcsolatos további információkat a www.venta-air.com weboldalon található adatvédelmi irányelveink tartalmazzák.

GARANCIA

A Venta-Luftwäscher GmbH a termék kiváló minősége alapján a vásárlás időpontjától számított két évig garatálja, hogy szakszerű használat mellett nem hibásodik meg a készülék. Amennyiben mégis anyag- vagy gyártási hibát észlelne, forduljon a VENTA ügyfélszolgálatához vagy a helyi forgalmazóhoz. Ezen kívül a Venta általános jótállási feltételei érvényesek: www.venta-air.com

ÚJRAHASZNOSÍTÁS ÉS HULLADÉKKEZELÉS



A csomagolóanyag újrahasznosítható. Kérjük, a csomagolást környezetkímélő módon ártalmatlanítsa, juttassa el egy hulladékgyűjtő pontra.



Az „**áthúzott szemetes**” szimbólum arra utal, hogy a használt elektromos és elektronikus készülékek (WEEE) hulladékkezelését külön kell végezni. Az ilyen készülékek veszélyes és környezetkárosító anyagokat tartalmazhatnak. Az ilyen termékeket egy elektromos és elektronikus készülékek számára kijelölt újrahasznosítási gyűjtőhelyen kell leadni, azokat tilos a vegyes kommunális hulladékba dobni. Ezáltal hozzájárul az erőforrások és a környezet védelméhez. További információkért forduljon a helyi hatóságokhoz.

Sérülés- és fulladásveszély miatt a gyermekek nem játszhatnak a műanyagzacskókkal és csomagolóanyagokkal. Az ilyen anyagokat biztonságosan tárolja vagy környezetbarát módon ártalmatlanítsa.

MIT TEGYEK, HA ...?

! Gondoskodjon róla, hogy a készülék minden intézkedésnél ki legyen kapcsolva és a hálózati adapter ki legyen húzva a fali aljzatból!

... a kijelzőn az E1 kijelzés látható?

A készülék automatikusan lekapcsolt, mivel nem záródtak megfelelően a felső rész reteszelő gombjai.

i Reteszelve megfelelően a reteszelő gombokat azok külső végeit megnyomva. Kapcsolja ki, majd be a készüléket a Power gombbal .

... a kijelzőn az E2 kijelzés látható?

A készülék automatikusan lekapcsolt a motor túlterhelése miatt (pl. idegen testek vagy hasonlók miatt).

i **Intézkedés:** Vegye le a felső részt. Ellenőrizze, hogy szabadon forog-e az alsó részben lévő korongköteg, valamint a felső részben lévő ventilátor. Ezt követően helyezze üzembe a készüléket.

... a kijelző megérintésekor „fehér foltok” jelennek meg a háttérben?

Száraz helyiségekben az elektrosztatikus feltöltődés következtében fehér foltok jelenhetnek meg a kijelző alatt, amelyek azonban nem befolyásolják a készülék működését és kezelését, és nem utalnak meghibásodásra.

... nem jelenik meg a készülék bekapcsolására szolgáló Power gomb a kijelzőn?

Kérjük, ellenőrizze, hogy a hálózati adapter csatlakozik-e az áramhálózathoz.

... nem jelenik meg a készülék bekapcsolására szolgáló Power gomb a kijelzőn, pedig a hálózati adapter csatlakozik az áramhálózathoz?

i Kérjük, ellenőrizze, hogy a hálózati adapter megfelelően csatlakozik-e a hajtóegységhez.

Intézkedés: Vegye le a felső részt. Ellenőrizze a rögzítettséget (lásd A készülék felső részének tisztítása című részt). Ezt követően helyezze üzembe a készüléket.

... a kijelzőn a WATER kijelzés jelenik meg, pedig van víz az alsó részben?

Kérjük, ellenőrizze, hogy elegendő víz van-e az alsó részben és/vagy a felső rész helyesen van-e felhelyezve az alsó részre.

i **Intézkedés:** Vegye le a felső részt. Töltse fel csapvízzel az alsó részt a WATERLINE jelölésig. Helyezze fel helyesen a felső részt az alsóra. A hálózati adapter nem csípődhet be a felső és az alsó rész közé. Ezt követően helyezze üzembe a készüléket.

... ha nem sikerült WiFi-kapcsolatot létrehozni?

Kérjük, ellenőrizze, hogy

- 2,4 GHz-es vagy 2,4/5 GHz-es vegyes hálózatot használ-e, mivel a készülékben lévő WiFi-/WLAN-modul nem támogatja az 5 GHz-es hálózatokat.
- routere támogatja-e a 802.11b/g/n WiFi-szabványt.
- okostelefonjára, illetve táblagépére 13.0 verziószámú vagy újabb iOS, illetve 8.0 verziószámú vagy újabb Android operációs rendszer van-e telepítve.



Adott esetben frissítse okostelefonja, illetve táblagépe operációs rendszerét.

A VENTA ÜGYFÉLSZOLGÁLATA

További információkra van szüksége a Venta készülékével kapcsolatban, tanácsot szeretne kérni vagy tartozékokat rendelni? Semmi gond: A Venta ügyfélszolgálatunk Önért dolgozik! Hívjon fel minket vagy látogasson el a weboldalunkra: www.venta-air.com.

MANGE TAK!

Vi er sikre på, at denne Venta-model vil overstige dine forventninger, og ønsker dig god fornøjelse med den.

Gennemlæs grundigt denne brugsanvisning, opbevar den til senere brug, og overhold alle sikkerhedshenvisninger samt den bestemmelsesmæssige anvendelse. Den seneste version af brugsanvisningen finder du på vores hjemmeside www.venta-air.com

KÆRE KUNDE

Med den originale Connect-serie har du anskaffet dig en effektiv luftfugter, som giver dig mulighed for en endnu mere bekvem betjening takket være udvidelsen med et touchdisplay og Venta AirConnect. Med Venta Home-appen kan du også styre dine apparater og hente oplysninger, når du er på farten. Den originale Connect bidrager til en sund luftfugtighed samt en naturlig reduktion af skadelige stoffer i luften.

Sådan fungerer Venta-princippet

Rumluften ledes via en ventilator ind i luftfugteren, der er fyldt med vand, og hvor der roterer smart placerede pladestakke. Via deres flader fordampes rent vand på hygiejnisk vis ud i rummet. Samtidigt fastholdes skadelige stoffer som f.eks. støv eller pollen på pladerne, de vaskes af i vandet og samles i luftfugteren.

INDHOLD

Sikkerhedshenvisninger	209	Konfiguration og Venta-app	217
Leveringsomfang	211	Rengøring og pleje	218
Symboler	211	Tekniske data	219
Bestemmelsesmæssig anvendelse	211	Rengøring af apparatets overdel	221
Ikke bestemmelsesmæssig anvendelse	211	Tilbehør	222
Oversigt	212	Databeskyttelse	222
Inden første ibrugtagning	212	Garanti	222
Ibrugtagning	213	Genanvendelse og bortskaffelse	222
Visninger, funktioner og indstillinger	214	Hvad skal jeg gøre, hvis...?	223
Wi-fi/hotspot	216	Venta-serviceteam	224
		Turvallisuusohjeet	226
		Toimituksen sisältö	228

! SIKKERHEDSHENVISNINGER

- Dette apparat er egnet til at blive brugt af børn på over 8 år og personer med nedsatte fysiske, sensoriske og mentale evner eller med manglende erfaring og viden, såfremt de er under opsyn eller har modtaget instruktion med hensyn til sikker anvendelse af apparatet og har forstået de farer, der kan være forbundet med det.
- Brugsanvisningen bør gennemlæses grundigt inden ibrugtagningen og opbevares til senere reference.
- Apparatet er ikke legetøj for børn.
- Rengøring og brugerpleje må ikke udføres af børn på under 8 år hhv. uden opsyn.
- Hold apparatet og dets stiknetdel væk fra børn på under 8 år.
- Ukorrekt anvendelse kan beskadige apparatet og forårsage personskader.
- Apparatet må kun tilsluttes egnede netstikdåser – netspændingen skal passe til angivelsen på typeskiltet på apparatet.
- Dette apparat må kun anvendes med følgende stiknetdele: „Modelnummer BI13-240050-Cd / FJSW1982400500“.
- Tag aldrig apparatet i brug, hvis stiknetdelens netkabel eller netstik er beskadiget.
- Træk stiknetdelen ud af stikdåsen før alt rengørings- og vedligeholdelsesarbejde, og når apparatet skal flyttes eller transporteres.
- Tag aldrig apparatet i brug, hvis det er faldet ned eller er blevet beskadiget på anden vis.
- Reparationer af elektriske apparater må kun udføres af fagfolk. Ukyndigt gennemførte reparationer kan føre til alvorlig fare for brugeren.
- Sæt dig ikke på apparatet, og stil ingen genstande på det.
- Der må ikke stikkes fremmede genstande ind i apparatet.
- Dyp aldrig apparatets overdel i vand eller andre væsker.
- Overfyld aldrig apparatet.
- Transportér eller tip aldrig apparatet med fyldt beholder.
- Træk aldrig stiknetdelen ud af stikdåsen i netkablet eller med våde hænder.
- Apparatet må kun tages i brug i komplet samlet tilstand.

- Stil apparatet på en vandret og tør flade.
- Opstil apparatet, hvor det ikke kan vælte, og hvor ingen kan snuble over apparatet eller kablet.
- Hold en mindstefaststand på 50 cm til genstande og vægge.
- Maksimal opstillingshøjde: 2000 meter
- Tildæk eller blokér aldrig ventilationsgitteret for at forhindre en overophedning/beskadigelse af apparatet.
- En konstant relativ rumluftfugtighed på mere end 60 % kan især om vinteren forårsage risiko for dannelse af biologiske organismer.
- Når apparatet anvendes korrekt, er det ikke muligt, at der slipper vand direkte ud af apparatet i form af dråber, damp, tåge eller klakaflejringer på grund af apparatets type og koldfordampningsteknologien.
- Apparatet må kun anvendes med dertil beregnet originalt Venta-tilbehør. Venta-Luftwäscher GmbH påtager sig intet ansvar for skader som følge af fremmed tilbehør.
- Hvis apparatet i flere dage ikke anvendes, slukkes eller skal opbevares i en længere periode, skal vandkarret tømmes fuldstændigt, rengøres for snavsrester og tørres for at forhindre lugtdannelse eller dannelse af mikrobiologiske organismer i stillestående vand hhv. vandrester.
- Træk stiknetdelen ud af stikdåsen, når apparatet ikke er i brug.
- Tillad ikke, at området omkring apparatet bliver fugtigt eller vådt. Hvis der opstår fugt, så skru ned for apparatets effekt. Hvis der ikke kan skrues ned for apparatets udgangseffekt, så anvend apparatet med afbrydelser. Sørg for, at sugende materialer som f.eks. tæpper, forhæng, gardiner eller duge ikke bliver fugtige.

LEVERINGSOMFANG

- 1 x Venta-apparat
- 1 x flaske med 50 ml hygiejnemiddel
- 1 x quick guide
- 1 x sikkerhedshenvisninger

Hvis der mangler dele, eller de er beskadiget, så henvend dig til VENTA-service-team eller din lokale forhandler.

SYMBOLER

-  Sikkerhedshenvisninger: Skal læses og følges opmærksomt for at undgå personskader og materielle skader.
-  Supplerende oplysninger
-  Nyttige tips

BESTEMMELSESMÆSSIG ANVENDELSE

Dette Venta-apparat er et husholdningsapparat til luftbefugtning af indendørsrum. Apparatet er ikke egnet til udendørsbrug. Enhver anden anvendelse eller ændring af apparatet anses som ukorrekt anvendelse. Producenten hæfter ikke for skader eller personskader som følge af en ukorrekt anvendelse.

IKKE BESTEMMELSESMÆSSIG ANVENDELSE

En ikke bestemmelsesmæssig anvendelse kan bringe sundhed og liv i fare. Til dette hører anvendelse under følgende betingelser:

- I rum med eksplosionsfarlig og/eller aggressiv atmosfære
- I rum med en høj koncentration af opløsningsmidler
- I nærheden af swimmingpools eller våde områder
- Udendørs

AH550 / AH555

AH530/AH535

AH510 / AH515

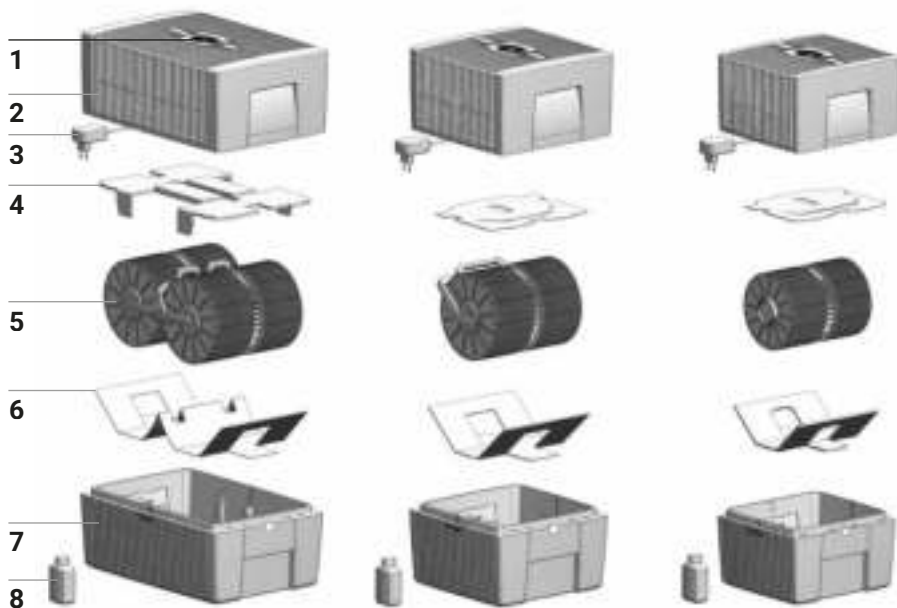

OVERSIGT

- | | |
|-------------------------|-----------------------------------|
| 1 Display | 5 Pladestak |
| 2 Apparatets overdel | 6 Transportsikring |
| 3 Stiknetdel (monteret) | 7 Apparatets underdel |
| 4 Transportsikring | 8 Flaske med 50 ml hygiejnemiddel |

INDEN FØRSTE IBRUGTAGNING

Pak apparatet ud, og opstil det. Tag flasken med 50 ml hygiejnemiddel **8** ud af kartonen. Tag overdelen **2** af. Fjern transportsikringen **4** fra overdelen **2**. Tag pladestakken **5** ud af underdelen **7**, og fjern transportsikringen **6**.

A



B



C



IBRUGTTAGNING

- A** Fyld underdelen **7** med postevand op til maksimalt WATERLINE-markeeringen, og tilføj 50 ml hygiejnemiddel **8** (hele flaskens indhold).

! **Påfyld aldrig apparatet, mens overdelen er monteret!**

i Tilførslen af hygiejnemidlet er meget vigtig, da luften dermed befugtes optimalt.

- B** Sæt pladestakken **5** i underdelen **7**, og sæt overdelen **2** på underdelen **7**.



- C** Tilslut stiknetdelens netstik **3** til strømnettet, og tænd apparatet ved kort at berøre Power-knappen i displayet **1**.

i Power-knappen til at tænde og slukke apparatet lyser kun, når apparatet er tilsluttet til **⏻** strømnettet.

VISNINGER, FUNKTIONER OG INDSTILLINGER



Visning	Funktion
1 Humidity	Visning af luftfugtighed i rummet (0-99 %).
2 Effekttrin	Visning af hastighed 1 - 2 - 3.
3 - og +	Indstilling af effekttrin med en kort berøring: - reducerer og + forøger hastigheden.
4 SLEEP	Aktivering eller deaktivering af nattilstand med en kort berøring. TIL: Apparatet dæmper displaybelysningen og reducerer effekttrinnet til 1.
	<p>i Effekttrinnet 2 kan ændres manuelt med knappen + eller - 3. Automatisk drift 7 er ikke mulig.</p> <p>Indstilling af den ønskede displaylysstyrke for nattilstand: Hold SLEEP-knappen trykket ind i 3 sek., indtil visningerne HUMIDITY 1 og SLEEP 4 blinker. Indstil med knappen - eller + 3 den ønskede displaylysstyrke mellem 0 og 10, som vises blinkende i HUMIDITY 1. Hold igen SLEEP-knappen trykket ind i 3 sek., indtil visningerne HUMIDITY 1 og SLEEP 4 lyser kontinuerligt, og den målte luftfugtighed i rummet igen vises i HUMIDITY 1.</p> <p>FRA: Lys displaybelysning og apparatet kører med indstillet effekttrin 1-3.</p>
5 	Tænding eller slukning af apparatet ved kort at berøre Power-knappen.

Visning	Funktion
6 Wi-fi	<p>Deaktivering eller aktivering af wi-fi-forbindelse med en kort berøring.</p> <p>Aktivering af HOTSPOT-tilstand med en berøring og ved at holde trykket ind i 3 sek. En nøjagtig beskrivelse findes i afsnittet „Wi-fi/hotspot“.</p>
7 AUTO	<p>Aktivering eller deaktivering af automatisk drift ved kort at berøre AUTO-knappen.</p> <p>TIL: AUTO blinker kontinuerligt i displayet, og apparatet regulerer automatisk effektrinnene afhængigt af luftfugtigheden i rummet.</p> <p> Når AUTO aktiveres, vises den ønskede luftfugtighed (50 % forindstillet) blinkende to gang i visningen HUMIDITY 1 efterfulgt igen af den målte luftfugtighed i rummet.</p> <p> Hvis den forindstillede luftfugtighed overskrides med mere end 5 %, slukker ventilatoren efter ca. 60 sek., og der vises intet effektrin i hastighedsvisningen 2. Der finder ingen luftbefugtnings sted.</p> <p>FRA: AUTO lyser kontinuerligt i displayet, og apparatet kører med det indstillede effektrin 1-3.</p> <p>Indstilling af ønsket luftfugtighed 30-70 %: Hold AUTO-knappen trykket ind i 3 sek. Visningen HUMIDITY 1 blinker kontinuerligt. Indstil den ønskede luftfugtighed (i 5 %-trin) med knappen - eller + 3. Hold igen AUTO-knappen trykket ind i 3 sek., indtil blinkningen i visningen HUMIDITY 1 ophører, og den målte luftfugtighed i rummet vises igen. Kontrollér, at den automatiske drift er aktiveret: Visningen AUTO blinker kontinuerligt i displayet!</p>

WI-FI/HOTSPOT



Wi-fi

Visning

Funktioner og indstillinger

Deaktivering eller aktivering af wi-fi-forbindelse ved kort at berøre wi-fi-symbolet.

Wi-fi-forbindelse er TIL og aktiveret.

Wi lyser

Der er oprettet wi-fi-forbindelse til Venta-serveren på internettet.

Wi blinker langsomt

Der er oprettet wi-fi-forbindelse med lokalt netværk.

Wi blinker hurtigt

Wi-fi-forbindelsen er afbrudt, eller der afventes wi-fi-forbindelse.

• lyser

Wi-fi-forbindelse er FRA og deaktiveret.



Wi-fi-modulet sender og modtager ingen data og er ikke forbundet med noget netværk eller apparat.

••• Wi

Venta-apparatet befinder sig i **Hotspot-tilstand** og er klar til konfigurationen og netværksopsætningen.



De fire enkelte segmenter i wi-fi-symbolet lyser nedefra og opefter hinanden.

Hotspot-tilstanden kan når som helst aktiveres under apparatdriften ved at berøre wi-fi-symbolet og holde det trykket ind i 3 sek.

KONFIGURATION OG VENTA-APP



Wi-fi

1. Aktivér Hotspot-tilstanden på Venta-apparatet

I den forbindelse skal de fire enkelte segmenter i wi-fi-symbolet lyse nedefra og oppefter hinanden. ••••• i apparatets displayet.

 Denne tilstand aktiveres automatisk ved den første ibrugtagning.

 Hotspot-tilstanden kan når som helst aktiveres ved at berøre wi-fi-symbolet og holde det trykket ind i 3 sek.

2. Aktivér WLAN på din smartphone eller tablet

Kontrollér, at din smartphone eller tablet er forbundet med dit hjemme-WLAN-netværk.

3. Hent samt installér VENTA-appen, og åbn den

Med den gratis Venta-app kan du nemt fjernstyre dit Venta-apparat samt anvende og kontrollere udvidede apparatfunktioner.



4. Opsætning af wi-fi via VENTA-appen

Følg anvisningerne på din smartphones eller tablets skærm.

 Hvis der opstår problemer under wi-fi-opsætningen, så læs afsnittet „Hvad skal jeg gøre, hvis der ikke kan oprettes wi-fi-forbindelse?“.

Yderligere oplysninger findes på www.venta-air.com/Service/Venta-Home-App/

RENGØRING OG PLEJE

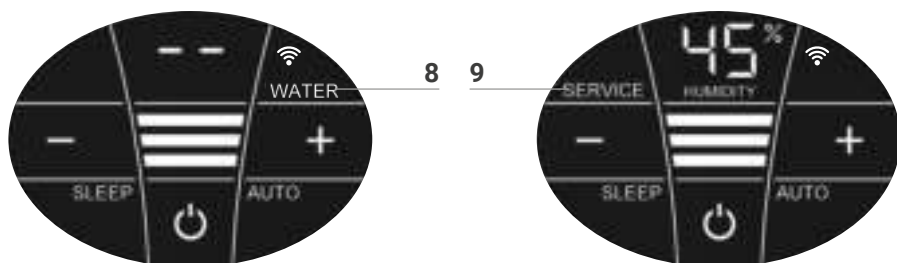

! **OBS!** Sørg ved alle foranstaltninger for, at apparatet er slukket, og at stiknetdelen er trukket ud af stikdåsen!

Visning Foranstaltninger

8 WATER Tag overdelen af. Fyld underdelen med postevand op til WATER-LINE-markeringen. Sæt overdelen på underdelen, og tag igen apparatet i brug.

i Så snart der er for lidt vand i underdelen, frakobler apparatet automatisk, og WATER-visningen vises. I visningen HUMIDITY 1 blinker to streger, og luftfugtigheden i rummet vises ikke.

💡 Vi anbefaler at efterfylde vand rettidigt for kontinuerligt at befugte og rense rumluften.

9 SERVICE Tag overdelen af. Tøm underdelen for restvand. Skyl underdelen og pladestakken. Fyld underdelen med postevand op til maksimalt WATERLINE-markeringen, og tilføj Venta-hygiejnemidlet (dosering, se skaleringen på flaskens bagside). Montér apparatet igen. Berør SERVICE-visningen **9** i displayet, og hold den trykket ind i 3 sek., indtil den slukker.

i Med henblik på en fejlfri og hygiejnisk kontinuerlig drift påmindrer SERVICE-visningen hver 14. dag om at udføre denne foranstaltning.

💡 Denne foranstaltning kan altid udføres ved behov, også når SERVICE ikke vises. Berør blot SERVICE-visningen **9**, og hold den trykket ind i 3 sek. Den næste påmindelse vises nu igen om 14 dage med SERVICE.

Alle aflejringer i vandkarret og på pladestakken (hvide, grøngullige eller brune aflejringer og misfarvninger) påvirker IKKE apparatets funktion. Vi anbefaler Venta-rengøringsmidlet til den halvårslige rengøring. Læs og følg brugsanvisningen, der er vedlagt Venta-rengøringsmidlet.

TEKNISKE DATA

Model	AH510/AH515	AH530/AH535	AH550/AH555
Egnet rumstørrelse*	≤ 35 m ²	≤ 45 m ²	≤ 60 m ²
Interaktivt touchdisplay	Standard		
App-styring	Standard wi-fi		
Farver	Strålende hvid/strålende sort		
Effekttrin	3 + automatisk		
Støjniveau (trin 1-3)	24/34/44 dB(A)	24/34/44 dB(A)	24/35/45 dB(A)
Strømforbrug (trin 1-3)	3/5/8 watt		
Netspænding	100-240 V, 50/60 Hz		
Påfyldningsmængde (maks.)	5 l	7 l	10 l
Mål (LxBxH)	26x28x31 cm	30x30x33 cm	45x30x33 cm
Vægt	Ca. 3 kg	Ca. 3,5 kg	Ca. 5,2 kg
WLAN-frekvensområde	2,4 GHz		
WLAN-sendeeffekt	Maks. 20 dBm		

* Gælder for en rumhøjde på maks. 2,5 m
Der tages forbehold for ændringer og fejl

1



2

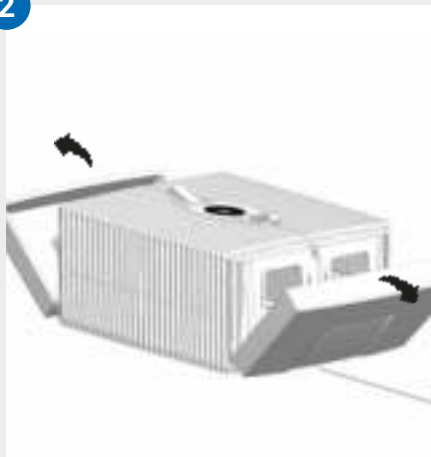

3



4

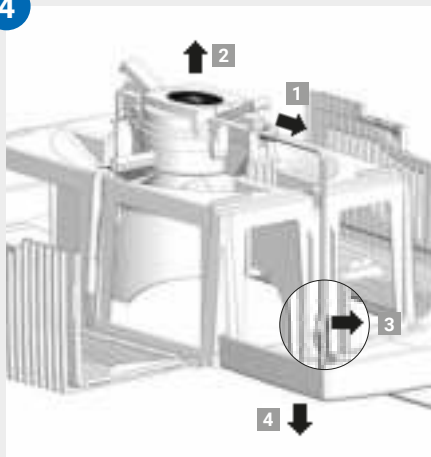

5

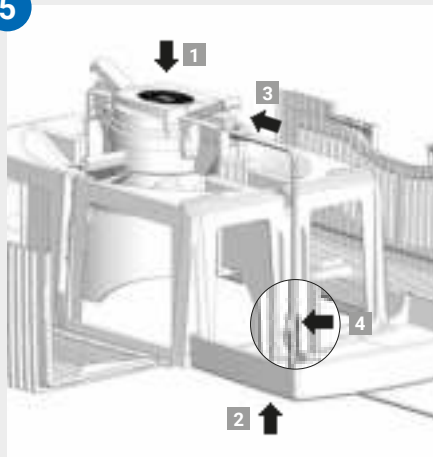

6

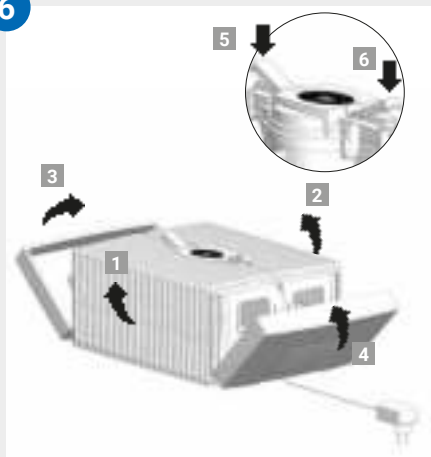

RENGØRING AF APPARATETS OVERDEL



OBS! Sørg ved alle foranstaltninger for, at apparatet er slukket, og at stiknetdelen er trukket ud af stikdåsen!

-
- 01** Tag overdelen af underdelen. Tryk på låseknapperne, så enderne står oprejst.
-
- 02** Klap sidedelene væk i udadgående retning.
-
- 03** Klap de ribbede sidefløje væk i udadgående retning.
-
- 04** Træk stiknetdelens stik ud af drivenheden **1**. Tag drivenheden ud i opadgående retning **2**. Løsn stiknetdelens kabel fra holderen **3**, og træk det ned ud gennem åbningen i overdelen **4**.



- **Drivenheden og stiknetdelen må ikke demonteres, ikke dyppes i vand og ikke komme i berøring med væsker!**
- **Drivenheden med ventilatorvinge og drev må kun rengøres med en tør klud!**
- **Den demonterede overdel kan rengøres under rindende vand!**
- **Den demonterede overdel skal være absolut tør før montering!**

-
- 05** Sæt drivenheden korrekt på plads i overdelen **1**. Træk stiknetdelens stik nedefra op gennem åbningen i overdelen **2**, og sæt det i drivenheden, til det går i indgreb **3**. Fastgør kablet i holderen **4**.
-
- 06** Låseknappernes yderender skal stå oprejst. Klap de ribbede sidefløje **1** og **2** op og derefter sidedelene **3** og **4**. Luk overdelen korrekt igen ved at trykke på låseknappernes yderender **5** og **6**

TILBEHØR

Tilbehør kan bestilles per telefon eller online på www.venta-air.com.

DATABESKYTTELSE

Dine oplysninger behandles fortroligt af Venta-Luftwäscher GmbH. Yderligere oplysninger om emnet databeskyttelse findes i vores databeskyttelsesretningslinjer på www.venta-air.com

GARANTI

På grund af den høje kvalitet garanterer Venta-Luftwäscher GmbH for en periode på to år fra købsdatoen, at der ikke forekommer defekter på dette produkt, såfremt det anvendes korrekt. Hvis der alligevel skulle forekomme materiale- eller forarbejdningsfejl, så henvend dig til VENTA-serviceteam eller din forhandler. Derudover gælder Ventas generelle garantibetingelser: www.venta-air.com

GENANVENDELSE OG BORTSKAFFELSE



Emballagematerialet er genanvendeligt. Bortskaf emballagen miljømæssigt korrekt, og aflever den til genbrug.



Symbolet „**øverstreget skraldespand**“ kræver separat bortskaffelse af affald af elektrisk og elektronisk udstyr (WEEE). Sådant udstyr kan indeholde farlige og miljøfarlige stoffer. Disse produkter skal bortskaffes på et godkendt indsamlingssted til genanvendelse af elektrisk og elektronisk udstyr og må ikke bortskaffes i det usorterede husholdningsaffald. Dermed bidrager du til at beskytte ressourcerne og miljøet. Henvend dig til de lokale myndigheder for at få yderligere oplysninger.



Børn må under ingen omstændigheder lege med plastikposer og emballagematerialer, da der er fare for personskade hhv. kvælning. Opbevar sådant materiale sikkert, eller bortskaf det på miljøvenlig vis.

HVAD SKAL JEG GØRE, HVIS...?

 **Sørg ved alle foranstaltninger for, at apparatet er slukket, og at stiknetdelen er trukket ud af stikdåsen!**

... vises i display E1?

Apparatet har frakoblet automatisk, da låseknapperne på overdelen ikke er lukket korrekt.

 Luk låseknapperne korrekt ved at trykke på yderenderne. Sluk apparatet og  tænd det igen med Power-knappen.

... vises i display E2?

Apparatet har frakoblet automatisk, da motoren er overbelastet (f.eks. på grund af indtrængningen af fremmedlegemer el.lign.).

 **Foranstaltning:** Tag overdelen af. Kontrollér, om pladestakken i underdelen samt ventilatorvingen i overdelen kan bevæge sig frit. Tag derefter apparatet i brug igen.

... der kan ses „hvide felter“ i baggrunden, når displayet berøres?

I tørre rum kan der som følge af elektrostatiske ladninger evt. ses hvide felter i baggrunden på displayet, der hverken påvirker apparatets funktion eller betjeningsevne, og som ikke udgør nogen defekt.

... Power-knappen til at tænde apparatet ikke vises i displayet?

Kontrollér, om stiknetdelen er tilsluttet til strømnettet.

... Power-knappen til at tænde apparatet ikke vises i displayet, selvom stiknetdelen er tilsluttet til strømnettet?

 Kontrollér, om stiknetdelen er tilsluttet fast på drivenheden.

 **Foranstaltning:** Tag overdelen af. Kontrollér, om stiknetdelen er sat korrekt i (se vejledningen til rengøring af apparatets overdel). Tag derefter apparatet i brug igen.

... WATER vises i displayet, selvom der er vand i underdelen?

Kontrollér, om der er tilstrækkeligt vand i underdelen, og/eller om overdelen er sat korrekt på underdelen.

 **Foranstaltning:** Tag overdelen af. Fyld underdelen med postevand op til WATERLINE-markeringen. Sæt overdelen korrekt på underdelen.

I den forbindelse må stiknetdelen ikke være i klemme mellem over- og underdelen. Tag derefter apparatet i brug igen.

...der ikke kan oprettes nogen wi-fi-forbindelse?

Kontrollér, at

- du anvender et 2,4-GHz-netværk eller et blandet 2,4-/5-GHz-netværk, da wi-fi/WLAN-modulet i apparatet ikke understøtter noget 5-GHz-netværk
- din router understøtter 802.11b/g/n
- at der er installeret iOS fra version 13.0 eller Android fra version 8.0 på din smartphone eller tablet.



Opdatér eventuelt din smartphones eller tablets operativsystem.

VENTA-SERVICETEAM

Har du brug for yderligere oplysninger om dit Venta-apparat, vil du gerne have rådgivning eller bestille tilbehør? Det er ikke noget problem: Vores Venta-serviceteam står til rådighed for dig! Ring direkte, eller besøg Ventas hjemmeside: www.venta-air.com

KIITOS!

Hankkimasi Venta-malli ylittää varmasti odotuksesi. Mukavia hetkiä laitteesi kanssa.

Lue tämä käyttöohje kokonaan, ja säilytä se myöhempää käyttötarvetta varten. Noudata kaikkia turvallisuusohjeita ja käytä laitetta ainoastaan sille määritettyyn käyttötarkoitukseen. Käyttöohjeen uusin versio löytyy verkkosivustoltamme osoitteesta www.venta-air.com

HYVÄ ASIAKKAAMME,

Olet hankkinut Original Connect -sarjan tehokkaan ilmankostuttimen, joka mahdollistaa uudella kosketusnäytöllään ja Venta AirConnect -yhteensopivuudellaan vielä mukavamman käytön. Venta Home -sovelluksella voit ohjata laitettasi ja katsoa sen tietoja myös etänä. Original Connect tukee terveellistä ilmankosteutusta ja luonnollista epäpuhtauksien vähentämistä ilmasta.

Näin Venta-periaate toimii

Huoneilma ohjataan tuulettimen kautta vedellä täytettyyn ilmankostuttimeen, jossa pyörivät älykkäästi asetetut levyпинот. Näiden pinnoista haihtuu hygieenisesti puhdasta vettä huoneeseen. Samalla levyt pidättävät epäpuhtauksia, kuten pölyä tai siitepölyä, jotka puhdistetaan vedessä ja kerätään ilmankostuttimeen.

SISÄLTÖ

Symbolit	228	Laitteen yläosan puhdistus	237
Määräystenmukainen käyttö	228	Tekniset tiedot	238
Määräystenvastainen käyttö	228	Lisätarvikkeet	239
Laitteen osat	229	Tietosuoja	239
Ennen ensimmäistä käyttöä	229	Takuu	239
Käyttöönotto	230	Kierrätys ja hävitys	239
Näytöt, toiminnot ja asetukset	231	Entä jos...?	240
Wifi / Hotspot	233	Venta-huoltotiimi	241
Konfiguraatio ja Venta-sovellus	234		
Puhdistus ja hoito	235		

! TURVALLISUUSOHJEET

- Laitteen käyttö on kielletty alle 8-vuotiailta lapsilta ja henkilöiltä, jotka eivät pysty käyttämään laitetta fyysisen vamman tai kehitys- tai aistivamman vuoksi tai joilla ei ole kokemusta ja tietoja laitteen käytöstä, paitsi jos heidän turvallisuudestaan vastaava henkilö valvoo tai opastaa heitä laitteen käytössä, ja he ovat ymmärtäneet käyttöön liittyvät vaarat.
- Ennen kuin laite otetaan käyttöön, on käyttöohje luettava huolellisesti läpi ja säilytettävä myöhempää tarvetta varten.
- Laite ei ole lasten lelu.
- Alle 8-vuotiaat lapset eivät saa puhdistaa sitä tai suorittaa sille hoitotoimenpiteitä ilman valvontaa.
- Pidä laite ja sen verkko-osa alle 8-vuotiaiden lasten ulottumattomissa.
- Epäasianmukainen käyttö voi vaurioittaa laitetta ja aiheuttaa henkilöiden loukkaantumisia.
- Liitä laite ainoastaan sopiviin sähköpistorasioihin – verkkojännite laitteen tyyppikilvessä ilmoitettujen tietojen mukaan.
- Tätä laitetta saa käyttää vain mukana tulevilla verkko-osalla, mallinumero "BI13-240050-Cd / FJSW1982400500".
- Älä milloinkaan ota laitetta käyttöön, jos verkko-osan johto tai pistoke on vaurioitunut.
- Irrota laitteen verkko-osa pistorasiasta ennen kaikkia puhdistus- tai huoltotöitä tai ennen laitteen kuljetusta.
- Älä milloinkaan ota laitetta käyttöön, jos se on pudonnut tai muulla tavoin vaurioitunut.
- Vain sähköalan ammattilaiset saavat korjata sähkölaitteita. Epäasianmukaisesti tehdyistä korjauksista saattaa syntyä huomattava vaara käyttäjälle.
- Älä milloinkaan istu laitteen päälle tai aseta sen päälle esineitä.
- Älä työnnä laitteeseen vieraita esineitä.
- Älä milloinkaan upota laitteen yläosaa veteen tai muihin nesteisiin.
- Älä milloinkaan täytä laitetta liian täyteen.
- Älä milloinkaan kuljeta tai kallista laitetta säiliön ollessa täynnä.
- Älä milloinkaan vedä verkko-osaa johdosta tai märin käsin pistorasiasta.
- Laitteen saa ottaa käyttöön vain täydellisesti koottuna.

- Aseta laite vain tasaiselle ja kuivalle pinnalle.
- Sijoita laite niin, ettei sitä voi vahingossa kaataa ja ettei kukaan voi kompastua laitteeseen tai sen johtoon.
- Jätä laitteen ja esineiden tai seinän väliin vähintään 50 cm.
- Suurin sallittu asennuskorkeus on 2 000 metriä.
- Älä milloinkaan peitä tai tuki ilmanvaihtoaukkoja laitteen ylikuumenemisen/vaurioitumisen välttämiseksi.
- Jatkuva yli 60 % suhteellinen huoneen ilmankosteus, erityisesti talvella, voi mahdollistaa biologisten organismien muodostumisen.
- Veden suora poistuminen laitteesta pisaroina, höyrynä, sumuna tai kalkkiker-tyminä ei ole mahdollista asianmukaisesti käytettynä sen rakenteen ja kylmä-haihdutusteknologian vuoksi.
- Laitetta saa käyttää ainoastaan sille tarkoitettujen alkuperäisten Venta-lisätarvikkeiden kanssa. Venta-Luftwäscher GmbH ei vastaa vieraiden lisätarvikkeiden aiheuttamista vahingoista.
- Jos laitetta ei käytetä moneen päivään, se on sammutettu tai se varastoidaan pidemmäksi ajaksi, vesiallas on tyhjennettävä täydellisesti, likajäämät puhdistettava ja se on kuivattava hajujen muodostumisen ja biologisten organismien kehittymisen estämiseksi seisovassa vedessä tai vesijäämissä.
- Irrota verkko-osa pistorasiasta, jos et tarvitse laitetta.
- Varmista, ettei alue laitteen ympärillä voi kostua tai kastua. Jos kosteutta esiintyy, käännä laitteen tehoa pienemmäksi. Jos laitteen poistotehoa ei voida kääntää pienemmäksi, käytä laitetta ajoittain. Varmista, ettei imukykyiset materiaalit, kuten matot, verhot tai pöytäliinat, kostu.

TOIMITUKSEN SISÄLTÖ

- 1 x Venta-laite
- 1 x pullo hygienia-ainetta 50 ml
- 1 x pikaohje
- 1 x turvallisuusohjeet

Jos pakkauksesta puuttuu osia tai se sisältää vaurioituneita osia, ota yhteyttä Venta-huoltotiimiin tai lähimpään jälleenmyyjääsi.

SYMBOLIT

 Turvallisuusohjeet: Lue nämä ohjeet huolella ja noudata niitä henkilö- ja esinevahinkojen välttämiseksi.

 Lisätietoja

 Käytännöllisiä vinkkejä

MÄÄRÄYSTENMUKAINEN KÄYTTÖ

Tämä Venta-laite on kotitalouslaite, joka on tarkoitettu kostuttamaan ilmaa sisätiloissa. Laitetta ei ole tarkoitettu ulkokäyttöön. Laitteen kaikenlainen muu käyttö tai muuttaminen katsotaan epäasianmukaiseksi käytöksi. Valmistaja ei vastaa vahingoista tai loukkaantumisista, jotka ovat seurausta epäasianmukaisesta käytöstä.

MÄÄRÄYSTENVASTAINEN KÄYTTÖ

Määräystenvastainen käyttö voi vaarantaa terveyden tai aiheuttaa hengenvaaran. Tähän kuuluu käyttö seuraavissa olosuhteissa:

- Tiloissa, joissa ilma on räjähdysaltista ja/tai syövyttävää:
- Tiloissa, joissa on suuri liuotinainepitoisuus.
- Uima-altaiden tai märän maaston lähellä.
- Ulkona

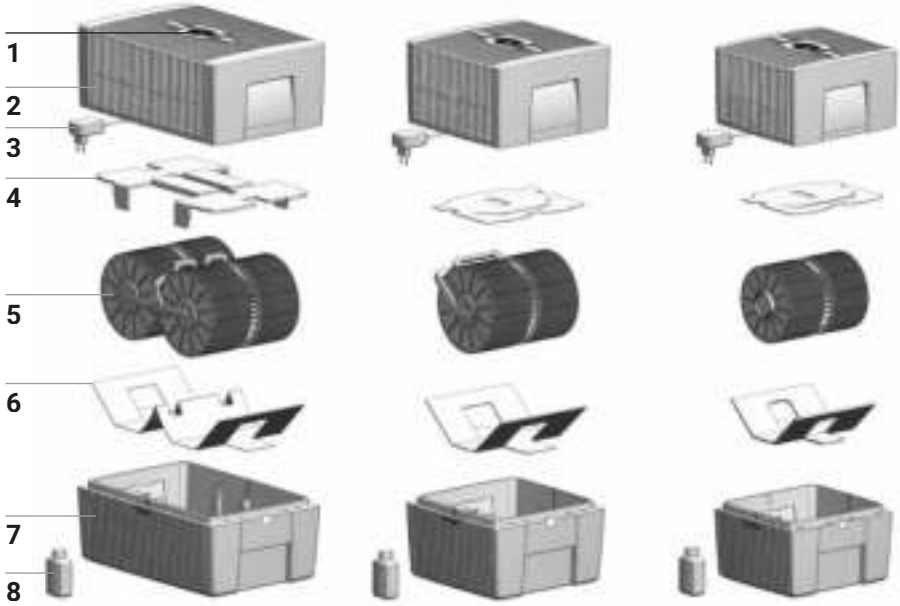

LAITTEEN OSAT

- | | |
|------------------------|--------------------------------|
| 1 Näyttö | 5 Levypino |
| 2 Laitteen yläosa | 6 Kuljetustuki |
| 3 Verkko-osa (kiinteä) | 7 Laitteen alaosa |
| 4 Kuljetustuki | 8 Pullo hygienia-ainetta 50 ml |

ENNEN ENSIMMÄISTÄ KÄYTTÖÄ

Pura laite pakkauksesta ja aseta se tasaiselle alustalle. Ota hygienia-ainepullo (50 ml) **8** pakkauksesta. Irrota laitteen yläosa **2**. Irrota kuljetustuki **4** laitteen yläosasta **2**. Irrota levypino **5** laitteen alaosasta **7** ja irrota kuljetustuki **6**.

A



B



C



KÄYTTÖÖNOTTO

- A** Täytä alaosaan **7** vesijohtovettä WATERLINE-maksimimerkkiin saakka ja lisää veteen 50 ml hygienia-ainetta **8** (pullon koko sisältö).

! **Laitetta ei saa koskaan täyttää kansiosan ollessa paikoillaan!**

i Hygienia-aineen lisääminen on tärkeää, sillä se takaa optimaalisen ilmankosteuden ja -puhtauden.



- B** Aseta levy **5** laitteen alaosaan **7** ja aseta laitteen yläosa **2** alaosaan päälle **7**.



- C** Liitä verkko-osa **3** pistorasiaan ja kytke laite päälle koskettamalla lyhyesti näytön **1** virtapainiketta.

i Virtapainikkeen **⏻** valo palaa päälle- ja poiskytkennän aikana vain, kun laite on kytketty verkkovirtaan.

NÄYTÖT, TOIMINNOT JA ASE- TUKSET



Teksti	Toiminto
1 Humidity	Huoneen ilmankosteus prosentteina (0–99 %).
2 Tehotaso	Näytä nopeus 1 - 2 - 3.
3 - ja +	Säädä tehotaso lyhyellä kosketuksella: - alentaa ja + lisää nopeutta.
4 SLEEP	Kytke yötila päälle tai pois päältä lyhyesti koskettamalla. PÄÄLLE: Näytön taustavalo himmenee ja tehotaso laskee nopeuteen 1.  Tehotasoa 2 voidaan säätää käsin painikkeella 3 + tai -. Automaattikäyttö 7 ei ole mahdollinen. Näytön kirkkauden säätö yötilassa: Pidä SLEEP-painiketta painettuna 3 sekuntia, kunnes näytöt HUMIDITY 1 ja SLEEP 4 vilkkuvat. Säädä painikkeella 3 - tai + haluttu näytön kirkkaus 0 ja 10 välille, jotka näkyvät vilkkuvina kohdassa HUMIDITY 1 . Pidä SLEEP-painiketta uudelleen painettuna 3 sekuntia, kunnes näytöt HUMIDITY 1 ja SLEEP 4 palavat jatkuvasti ja kohdassa HUMIDITY 1 näytetään jälleen huoneen mitattu ilmankosteus.
5 	Kytke laite päälle tai pois päältä koskettamalla lyhyesti virtapainiketta.

Teksti	Toiminto
<p>6 WIFI</p>	<p>Kytke WiFi-yhteys päälle tai pois päältä lyhyellä kosketuksella.</p> <p>Aktivoi HOTSPOT-tila koskettamalla ja pitämällä painetuna 3 sekuntia. Tarkan kuvauksen löydät luvusta "WiFi / Hotspot".</p>
<p>7 AUTO</p>	<p>Automaattitila kytetään päälle ja pois päältä AUTO-painikkeen nopealla kosketuksella.</p> <p>PÄÄLLE: Näytön teksti AUTO vilkkuu jatkuvasti, ja laite säättää tehotasoa huoneen ilmankosteuden mukaan.</p> <p> Kun AUTO kytetään päälle, näytöllä näkyy teksti HUMIDITY 1 ja ilmankosteuden tavoitearvo (esiasetus 50 %) vilkkuu kahdesti. Sen jälkeen näytöllä näkyy jälleen huoneesta mitatun ilmankosteuden arvo.</p> <p> Jos esiasetettu ilmankosteus ylittyy 5 %:lla, puhallin kytkeytyy pois päältä noin 60 sekunnin kuluttua ja nopeusnäytöllä 2 ei näy tehotasoa. Ilmaa ei kostuteta.</p> <p>POIS PÄÄLTÄ: Näytön tekstissä AUTO palaa valo, ja laite käy säädetyllä tehotasolla 1–3.</p> <p>Ilmankosteuden tavoitearvon 30–70 % asetus: Paina AUTO-painiketta 3 sekunnin ajan. Näytön teksti HUMIDITY 1 vilkkuu jatkuvasti. Aseta ilmankosteuden tavoitearvo (asteittain 5 %) painikkeella 3 - tai +. Paina AUTO-painiketta uudelleen 3 sekunnin ajan, kunnes näytön teksti HUMIDITY 1 ei enää vilku ja huoneesta mitattu ilmankosteus näkyy uudelleen näytöllä. Varmista, että automaattikäyttö on kytketty päälle: näytöllä kohta AUTO vilkkuu jatkuvasti!</p>

WiFi / HOTSPOT



WiFi

Teksti

Toiminnot ja asetukset

Kytke WiFi-yhteys päälle tai pois päältä tai (de)aktivoi se koskettamalla lyhyesti WiFi-symbolia.

WiFi-yhteys PÄÄLLÄ tai aktivoitu.

📶 **Palaa**

WiFi-yhteys Venta-palvelimeen verkossa on muodostettu.

📶 **Vilkkuu hitaasti**

WiFi-yhteys luotu paikallisenverkon kanssa.

📶 **Vilkkuu nopeasti**

WiFi-yhteys on katkaistu tai odottaa langatonta yhteyttä.

• **Palaa**

WiFi-yhteys POIS PÄÄLTÄ tai deaktivoitu.



WiFi-moduuli ei lähetä tai vastaanota tietoja eikä sitä ole kytketty mihinkään verkkoon tai laitteeseen.



Venta-laite on **Hotspot-tilassa** ja se on valmis konfiguraatioon tai verkoston luomiseen.



Neljä yksittäistä WiFi-symbolin osaa syttyvät peräkkäin alhaalta ylös.

Hotspot-tila voidaan aktivoida milloin tahansa laitetta käytettäessä koskettamalla WiFi-symbolia ja pitämällä sitä painettuna 3 sekuntia.

KONFIGURAATIO JA VENTA-SOVELLUS



WiFi

1. Hotspot-tilan aktivointi Venta-laitteessa

Tätä varten laitteen näytöllä WiFi-symbolin neljä yksittäistä osaa on sytyttävä peräkkäin alhaalta ylös

 Ensimmäisessä käyttöönotossa tämä tila aktivoidaan automaattisesti.



Hotspot-tila voidaan aktivoida milloin tahansa koskettamalla Wi-Fi-symbolia ja pitämällä sitä painettuna 3 sekuntia.

2. WLAN-yhteyden aktivointi älypuhelimessa tai tabletilla

Varmista, että älypuhelimesi tai tablettisi on yhdistetty koti-WLAN-verkkoon.

3. VENTA-sovelluksen lataus tai asennus ja avaus

Ilmaisella Venta-sovelluksella voit ohjata Venta-laitettasi etänä hyvin yksinkertaisesti sekä käyttää ja tarkastaa laajennettuja laitetoimintoja.

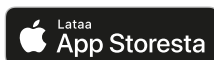

4. WiFi-yhteyden luominen VENTA-sovelluksen kautta

Seuraa nyt ohjeita älypuhelimesi tai tablettisi näytöllä.



Jos WiFi-yhteyden luonnin aikana esiintyy ongelmia, lue luku "Entä, jos WiFi-yhteyttä ei voida luoda?".

Lisätietoja saat osoitteesta www.venta-air.com/Service/Venta-Home-App/

PUHDISTUS JA HOITO



Huomio! Varmista aina ennen kaikkia toimenpiteitä, että laite on kytketty pois päältä ja verkko-osa irrotettu pistorasiasta!

Teksti Toimenpiteet

8 WATER Irrota laitteen yläosa. Lisää alaosaan vesijohtovettä WATERLINE-merkkiin saakka. Aseta yläosa alaosan päälle ja käynnistä laite.

 Kun laitteen alaosassa on liian vähän vettä, laite kytketty automaattisesti pois päältä ja näytöllä näkyy WATER-teksti. Näytön tekstin HUMIDITY 1 alapuolella vilkkuu kaksi viivaa, ja huoneen ilmankosteus ei näy näytöllä.

 Jos haluat varmistaa, että laite kostuttaa ja puhdistaa huoneilmaa jatkuvasti, lisää laitteeseen vettä hyvissä ajoin.

9 SERVICE Irrota laitteen yläosa. Tyhjennä laitteen alaosaan jäänyt vesi. Huuhtelee alaosa ja levypino. Lisää alaosaan vesijohtovettä WATERLINE-maksimimerkkiin saakka ja lisää joukkoon Venta-hygienia-ainetta (katso sopiva annostelu pullon takaosassa olevasta asteikoista). Kokoa laite uudelleen. Kosketa näytöllä olevaa SERVICE-tekstiä **9** ja paina sitä 3 sekuntia, kunnes teksti häviää näkyvistä.

 SERVICE-teksti muistuttaa suorittamaan tämän toimenpiteen 14 vuorokauden välein. Näin varmistetaan laitteen jatkuva hygieeninen käyttö.

 Toimenpiteen voi suorittaa myös aina tarvittaessa eli myös silloin, kun SERVICE-teksti ei näy näytöllä. Lopuksi kosketa SERVICE-tekstiä **9** ja paina sitä 3 sekunnin ajan. Seuraava SERVICE-muistutus näkyy 14 vuorokauden kuluttua.

Vesialtaassa ja levypinossa olevat jäämät (valkoiset, vihertävän keltaiset tai ruskeat kerrostumat tai värjäytymät) EIVÄT vaikuta laitteen toimintaan. Suosittelemme puhdistamaan laitteen puolen vuoden välein Venta-puhdistusaineella. Noudata Venta-puhdistusaineen käyttöohjetta.

1



2

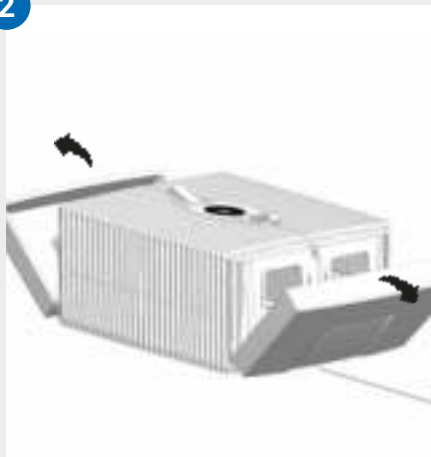

3



4

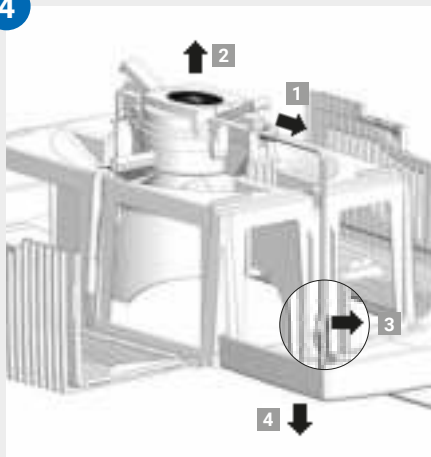

5

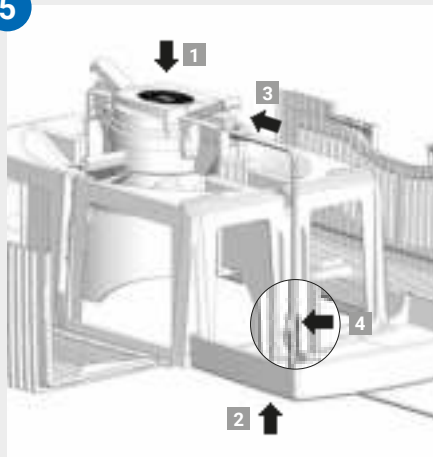

6

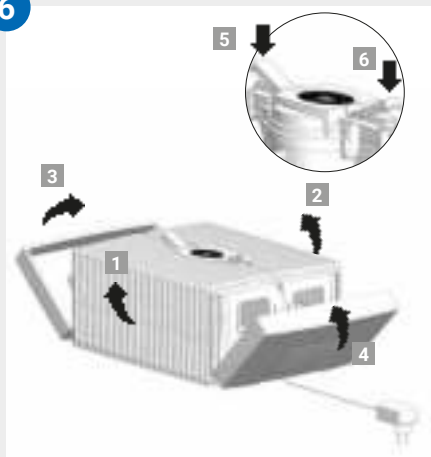

LAITTEEN YLÄOSAN PUHDISTUS



Huomio! Varmista aina ennen kaikkia toimenpiteitä, että laite on kytketty pois päältä ja verkko-osa irrotettu pistorasiasta!

- 01 Irrota laitteen yläosa laitteen alaosasta. Paina lukituspainikkeita niin, että niiden päät nousevat ylöspäin.

- 02 Käännä sivuosat ulospäin pois edestä.

- 03 Käännä rivoitetut sivusiivet ulospäin pois edestä.

- 04 Irrota käyttöyksikön verkko-osa **1**. Nosta käyttöyksikkö ylöspäin pois **2**. Irrota johto verkko-osan kannattimesta **3** ja vedä se alakautta ulkopuolelle yläosan aukosta **4**.



- **Käyttöyksikköä ja verkko-osaa ei saa purkaa osiin, upottaa veteen tai päästää nestekosketukseen!**
 - **Käyttöyksikön, tuulettimen siivet ja vaihteiston saa puhdistaa vain kuivalla liinalla!**
 - **Laitteesta irrotetun yläosan voi puhdistaa juoksevilla vedellä!**
 - **Laitteesta irrotetun yläosan on oltava täysin kuiva, ennen kuin sen saa kiinnittää takaisin laitteen alaosaan!**
-

- 05 Aseta käyttöyksikkö oikein päin yläosaan **1**. Vedä verkkopistoke alakautta laitteen yläosan aukosta ylöspäin **2** ja kiinnitä se tukevasti käyttöyksikköön **3**. Kiinnitä johto kannattimeen **4**.

- 06 Lukituspainikkeiden päiden on noustava ylöspäin. Käännä rivoitetut sivusiivet **1** ja **2** ylös ja sen jälkeen sivuosat **3** ja **4**. Lukitse laitteen yläosa kunnolla painamalla lukituspainikkeiden **5** ja **6** päistä.

TEKNISEET TIEDOT

Tuotenimi	AH510 / AH515 AH530 / AH535 AH550 / AH555		
Huonetilan koko*	≤ 35 m ²	≤ 45 m ²	≤ 60 m ²
Interaktiivinen kosketusnäyttö	vakiona		
Sovelluksen ohjaus	vakiona WiFi		
Värit	kirkas valkoinen / kirkas musta		
Tehotasot	3 + automatiikka		
Melutaso (tasot 1–3)	24/34/44 dB(A)	24/34/44 dB(A)	24/35/45 dB(A)
Virrankulutus (tasot 1–3)	3/5/8 W		
Verkköjännite	100–240 V, 50 / 60 Hz		
Vesimäärä (maks.)	5 litraa	7 litraa	10 litraa
Mitat (p×l×k)	26×28×31 cm	30×30×33 cm	45×30×33 cm
Paino	n. 3 kg	n. 3,5 kg	n. 5,2 kg
WLAN-taajuusalue	2,4 GHz		
WLAN-lähetysteho	maks. 20 dBm		

* huoneen korkeuden ollessa enintään 2,5 m
Oikeudet muutoksiin ja virheisiin pidätetään

LISÄTARVIKKEET

Lisätarvikkeet voidaan tilata puhelimitse tai verkkosivulta www.venta-air.com.

TIETOSUOJA

Venta-Luftwäscher GmbH käsittelee tietojasi luottamuksellisesti. Lisätietoja tietosuojasta löydät tietosuojamääräyksistä sivulta www.venta-air.com

TAKUU

Korkean laadun ansiosta Venta-Luftwäscher GmbH takaa kahden vuoden ajaksi ostopäivästä, ettei tuotteessa esiinny vikoja asianmukaisesti käytettäessä. Jos kuitenkin joskus esiintyy materiaali- tai valmistusvirheitä, käänny Venta-huoltotiimin tai oman jälleenmyyjäsi puoleen. Lisäksi voimassa ovat Ventan yleiset takuehdot: www.venta-air.com

KIERRÄTYS JA HÄVITYS



Pakkausmateriaalit ovat kierrätettäviä. Hävitä pakkaus ympäristöystävällisesti ja vie se keräyspisteeseen.



Merkki "**yliviivattu roska-astia**" vaatii tuotteen erillisen hävityksen sähkö- ja elektroniikkalaiteromuna (WEEE). Kyseiset laitteet voivat sisältää vaarallisia ja ympäristöä vaarantavia aineita. Nämä tuotteet on  annettava hävitettäväksi sähkö- ja elektroniikkalaitteiden virallisiin keräyspisteisiin eikä niitä saa hävittää tavallisen kotitalousjätteen mukana. Näin suojelet resursseja ja ympäristöä. Lisätietoja saat paikallisilta viranomaisilta.

Lapset eivät missään tapauksessa saa leikkiä muovipusseilla ja pakkausmateriaaleilla, koska ne aiheuttavat loukkaantumis- ja tukehtumisvaaran. Varastoi kyseiset materiaalit turvallisesti tai hävitä ne ympäristöystävällisesti.

ENTÄ JOS...?



Varmista aina ennen kaikkia toimenpiteitä, että laite on kytketty pois päältä ja irrotettu verkkovirrasta!

... näytöllä näkyy E1?

Laite on kytketty automaattisesti pois päältä, koska yläosan lukituspainikkeet eivät ole kiinnittyneet oikein.



Lukitse laitteen yläosa oikein painamalla lukituspainikkeiden päätyjä. Kytke laite pois päältä ja takaisin päälle virtapainikkeella .

... näytöllä näkyy E2?

Laite on kytketty automaattisesti pois päältä, koska moottori on ylikuumentunut (esim. laitteen sisällä on vierasesine tms.).



Toimenpide: Irrota laitteen yläosa. Tarkista, liikkuvatko alaosan levypaikka ja yläosan puhaltimen siivet esteettömästi. Käynnistä laite uudelleen.

... näyttöä koskettaessa taustalla olevat ”valkoiset kentät” näkyvät?

Kuivissa huoneissa voidaan nähdä valkoiset kentät näytön taustalla sähköstaattisten latausten vuoksi. Ne eivät kuitenkaan rajoita laitteen käytettävyyttä eivätkä tarkoita laitevikaa.

... näytöllä ei näy virtapainiketta , jolla laitteen virta kytketään päälle?

Varmista, että verkko-osa on kytketty verkkovirtaan.

... näytöllä ei näy virtapainiketta , jolla laitteen virta kytketään päälle, vaikka verkko-osa on kytketty verkkovirtaan?



Varmista, että verkko-osa on kiinnitetty tukevasti käyttöyksikköön.

Toimenpide: Irrota laitteen yläosa. Varmista, että yläosa on oikein paikallaan (ks. laitteen yläosan puhdistusta koskevat ohjeet). Käynnistä laite uudelleen.

... näytöllä näkyy teksti WATER, vaikka alaosassa on vettä?

Varmista, onko laitteen alaosassa riittävästi vettä ja/tai että laitteen yläosa on asetettu oikein alaosan päälle.



Toimenpide: Irrota laitteen yläosa. Lisää alaosaan vesijohtovettä WATER-LINE-merkkiin saakka. Aseta laitteen yläosa oikein laitteen alaosan päälle. Verkkopistoke ei saa jäädä puristuksiin laitteen ylä- ja alaosan väliin. Käynnistä laite uudelleen.

... WiFi-yhteyttä ei saa muodostettua?

Tarkasta, että

- käytät 2,4 GHz- tai sekalaista 2,4-/5 GHz -verkkoa, koska laitteen WiFi-/WLAN-moduuli ei tue 5 GHz -verkkoa.
- reitittimesi tukee 802.11b/g/n.
- älypuhelimesssi tai tablettiisi on asennettu iOS-versio alk. 13.0 tai Android-versio alk. 8.0.



Päivitä tarvittaessa älypuhelimesssi tai tablettiisi käyttöjärjestelmä.

VENTA-HUOLTOTIIMI

Haluatko lisätietoja Venta-laitteista, haluatko neuvontaa tai tilata lisätarvikkeita?

Kaikki hoituu: Venta-huoltotiimimme on käytettävissäsi! Soita suoraan numeroomme tai lue lisää Ventan verkkosivuilta: www.venta-air.com.

MÅNGA TACK!

Vi är övertygade att denna Venta-modell kommer att överträffa dina förväntningar och hoppas att du får mycket glädje av den.

Läs igenom den här bruksanvisningen helt, spara den för senare bruk och beakta all säkerhetsinformation och avsedd användning. Den senaste versionen av bruksanvisningen finns på vår webbplats www.venta-air.com

BÄSTA KUND,

med original Connect-serien har du köpt en kraftfull luftfuktare som gör en ännu bekvämare styrning möjligt genom utökningen med en pekdisplay och kompatibiliteten med Venta AirConnect.

Med Venta Home-appen kan du också styra dina enheter och hämta information när du inte är hemma. Original Connect understöder hälsosam luftfuktighet och naturlig reducering av föroreningar i luften.

Så här fungerar Venta-principen

Rumsluften leds in via en fläkt i luftfuktaren fylld med vatten. I denna roterar smart placerade skivstaplar. Via ytorna på denna avdunstar hygieniskt rent vatten till rummet. Samtidigt hålls föroreningar som damm eller pollen kvar på skivorna, tvättas av i vattnet och samlas i luftfuktaren.

INNEHÅLL

Säkerhetsinformation	243	Rengöring och skötsel	252
Leveransomfång	245	Tekniska data	253
Symboler	245	Rengöring av	255
Avsedd användning	245	enhetens överdel	255
Ej avsedd användning	245	Tillbehör	256
Översikt	246	Integritetspolicy	256
Före första användning	246	Garanti	256
Igångsättning	247	Återvinning och avfallshantering	256
Indikeringar, funktioner		Vad gör jag om ...?	257
och inställningar	248	Venta serviceteam	258
WiFi/hotspot	250	Sikkerhetsanvisningar	260
Konfiguration och Venta-appen	251	Leveringsomfang	262

! SÄKERHETSINFORMATION

- Den här enheten är lämpad att användas av barn från 8 år och personer med nedsatt fysisk, sensorisk eller psykisk förmåga eller med bristande erfarenhet och kunskaper, om de hålls under uppsikt eller har fått instruktioner om säker användning av enheten och har förstått de risker som finns.
- Läs igenom bruksanvisningen helt före igångsättning och spara den för senare bruk.
- Enheten är ingen leksak för barn.
- Rengöring och användarskötsel får inte utföras av barn under 8 år eller utan uppsikt.
- Enheten och nätdelen ska hållas borta från barn under 8 år.
- Felaktig användning kan skada enheten och leda till personskador.
- Enheten får endast anslutas till lämpliga eluttag – nätspänning enligt uppgifterna på typskylten på enheten.
- Denna enhet får endast användas med följande nätdelar:
"Model Nr. B113-240050-Cd / FJSW1982400500".
- Sätt aldrig igång enheten om nätdelens nätkontakt eller nätkabel är skadad.
- Före allt rengörings- eller underhållsarbete samt vid omställning eller transport av enheten måste nätdelen dras ut ur uttaget.
- Sätt aldrig igång enheten om den har fallit ned eller har skadats på annat sätt.
- Reparationer av elektrisk utrustning får endast utföras av behörig elektriker. Vid icke fackmannamässigt utförda reparationer kan stor fara uppstå för användaren.
- Sätt dig aldrig på enheten och placera inga föremål på den.
- Stoppa inte in några främmande föremål i enheten.
- Doppa aldrig ner enhetens överdel i vatten eller andra vätskor.
- Överfyll aldrig enheten.
- Transportera eller tippa aldrig enheten med full behållare.
- Dra aldrig ur nätdelen ur urtaget i själva nätkabeln, eller med våta händer.
- Enheten får endast sättas igång i helt monterat skick.
- Placera alltid enheten på en jämn och torr yta.



- Placera enheten så att den inte kan vältas och så att ingen kan snubbla över den eller kabeln.
- Håll ett minimiavstånd på 50 cm till föremål och väggar.
- Maximal uppställningshöjd: 2000 meter
- Täck aldrig över eller blockera ventilationsslitsarna för att förhindra att enheten överhettas/skadas.
- En konstant relativ rumsluftfuktighet på mer än 60 %, särskilt på vintern, kan göra att biologiska organismer bildas.
- Vid korrekt användning är det inte möjligt att det kommer ut vatten direkt från enheten i form av droppar, ånga, dimma eller kalkavlagringar på grund av enhetens konstruktion och tekniken med kallavdunstning.
- Enheten får endast användas med avsedda original Venta-tillbehör. För skador orsakade av tillbehör från andra tillverkare tar Venta-Luftwäscher GmbH inget ansvar.
- Om enheten inte används under flera dagar, stängs av eller förvaras en längre tid, ska vattenbehållaren tömmas helt, smutsrester rengöras och behållaren torka för att förhindra att det börjar lukta eller att biologiska organismer utvecklas i det stillastående vattnet eller vattenresterna.
- Dra ur nätdelen ur uttaget när du inte använder enheten.
- Tillåt inte att området kring enheten blir fuktigt eller vått. Om fuktighet förekommer, sänk effekten för enheten. Om enhetens utgångseffekt inte kan sänkas, använd enheten med avbrott. Se till att inga material med sugförmåga, som t.ex. mattor, draperier, gardiner eller bordsdukar blir fuktiga.

LEVERANSOMFÅNG

- 1 x Venta-enhet
- 1 x flaska hygieniskt tillsatsmedel 50 ml
- 1 x snabbguide
- 1 x säkerhetsinformation

Om delar saknas eller är skadade, kontakta Venta serviceteamet eller din lokala återförsäljare.

SYMBOLER

-  Säkerhetsinformation: Läs uppmärksamt och följ den för att undvika person- och saksador.
-  Kompletterande information
-  Användbara tips

AVSEDD ANVÄNDNING

Denna Venta-enhet är en hushållsmaskin för luftrening och luftfuktning av rum inomhus. Enheten är inte lämpad för utomhus. All slags annan användning eller förändring av enheten ses som felaktig användning. Tillverkaren ansvarar inte för materiella skador eller personskador till följd av felaktig användning.

EJ AVSEDD ANVÄNDNING

Ej avsedd användning kan innebära risker för liv och hälsa. Hit hör användning vid följande förhållanden:

- I rum med explosionsfarlig och/eller aggressiv atmosfär
- I rum med hög koncentration av lösningsmedel
- I närheten av simbassänger eller våt terräng
- Utomhus

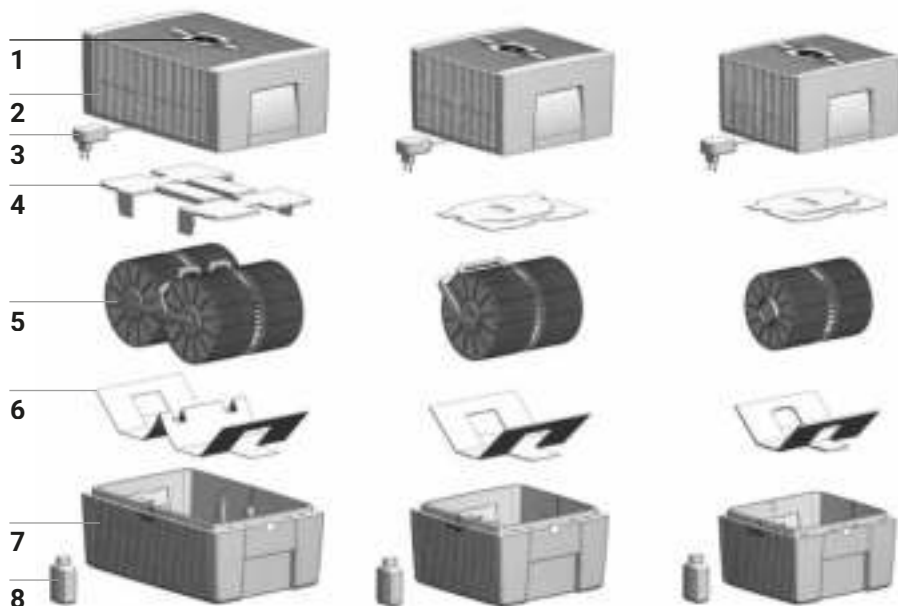

ÖVERSIKT

- | | |
|---------------------|--|
| 1 Display | 5 Skivstapel |
| 2 Enhetens överdel | 6 Transportsäkring |
| 3 Nätdel (monterad) | 7 Enhetens underdel |
| 4 Transportsäkring | 8 Flaska hygieniskt tillsatsmedel
50 ml |

FÖRE FÖRSTA ANVÄNDNING

Packa upp och ställ upp enheten. Ta ut flaskan med hygieniskt tillsatsmedel 50 ml **8** från kartongen. Ta bort överdelen **2**. Ta bort transportsäkringen **4** från överdelen **2**. Ta ut skivstapeln **5** från underdelen **7** och ta bort transportsäkringen **6**.

A



B



C



IGÅNGSÄTTNING

- A** Fyll underdelen **7** med kranvatten upp till maximalt WATERLINE-märkningen och häll i 50 ml hygieniskt tillsatsmedel **8** (hela innehållet i flaskan).

! **Apparaten får aldrig fyllas när överdelen sitter på!**

i Det är mycket viktigt att hålla i det hygieniska tillsatsmedlet eftersom luften fuktas optimalt genom detta.

- B** Sätt i skivstapeln **5** i underdelen **7** och sätt överdelen **2** på underdelen **7**.



- C** Anslut nätkontakten på nändelen **3** till elnätet och sätt på enheten genom att kort beröra Power-knappen på displayen **1**.

i Power-knappen **⏻** för att sätta på och stänga av enheten lyser endast när enheten är ansluten till elnätet.

INDIKERINGAR, FUNKTIONER OCH INSTÄLLNINGAR



Indikering	Funktion
1 Humidity	Visa luftfuktigheten i rummet (0 – 99 %).
2 Effektsteg	Visa hastighet 1–2–3.
3 - och +	Ställa in effektsteg genom att beröra kort: - minskar och + ökar hastigheten.
4 SLEEP	Sätta på eller stänga av nattläget genom att beröra kort. PÅ: Enheten dimrar displaybelysningen och minskar effektsteget till 1. i Effektsteg 2 kan ändras manuellt med knappen + eller - 3 . Automatisk drift 7 är inte möjligt. Ställa in önskad ljusstyrka för displayen för nattläge: Håll SLEEP-knappen intryckt 3 sek. tills indikeringarna HUMIDITY 1 och SLEEP 4 blinkar. Ställ in den önskade ljusstyrkan för displayen med knappen - eller + 3 mellan 0 och 10 som visas blinkande i HUMIDITY 1 . Tryck in SLEEP-knappen igen 3 sek. tills indikeringarna HUMIDITY 1 och SLEEP 4 lyser konstant och den uppmätta luftfuktigheten i rummet visas igen i HUMIDITY 1 . AV: Ljus displaybelysning och enheten går med inställt effektsteg 1–3.
5 ⏻	Sätta på eller stänga av enheten genom att kort beröra Power-knappen.

Indikering	Funktion
6 WIFI	<p data-bbox="362 153 992 209">Stänga av och sätta på WiFi-anslutningen genom att beröra kort.</p> <p data-bbox="362 233 992 320">Aktivera HOTSPOT-läge genom att beröra och hålla intryckt 3 sek. En exakt beskrivning finns i avsnittet "WiFi/hotspot".</p>
7 AUTO	<p data-bbox="362 344 992 400">Sätta på eller stänga av automatisk drift genom att kort beröra AUTO-knappen.</p> <p data-bbox="362 424 992 512">PÅ: AUTO blinkar konstant på displayen och enheten reglerar automatiskt effektstegen efter luftfuktigheten i rummet.</p> <p data-bbox="362 536 992 655"> När AUTO sätts på visas i indikeringen HUMIDITY 1 den önskade luftfuktigheten (50 % förinställt) två gånger blinkande, därefter den uppmätta luftfuktigheten i rummet igen.</p> <p data-bbox="362 679 992 799"> Om den förinställda luftfuktigheten överskrids mer än 5 %, stängs fläkten av efter ca 60 sek. och på hastighetsindikeringen 2 visas inget effektsteg. Ingen luftfuktning äger rum.</p> <p data-bbox="362 823 992 879">AV: AUTO lyser konstant på displayen och enheten går med inställt effektsteg 1–3.</p> <p data-bbox="362 903 992 1157">Ställa in önskad luftfuktighet 30 – 70 %: Håll AUTO-knappen intryckt 3 sek. Indikeringen HUMIDITY 1 blinkar kontinuerligt. Ställ in den önskade luftfuktigheten (i steg på 5 %) med knappen - eller + 3. Håll AUTO-knappen intryckt igen 3 sek. tills indikeringen HUMIDITY 1 slocknar och den uppmätta luftfuktigheten i rummet visas igen. Se till att automatisk drift är inställt: indikeringen AUTO blinkar konstant på displayen!</p>

WiFi/HOTSPOT



WiFi

Indikering

Funktioner och inställningar

Stänga av och sätta på (avaktivera/aktivera)

WiFi-anslutningen genom att kort beröra WiFi-symbolen.

WiFi-anslutning PÅ resp. aktiverad.

WiFi lyser

WiFi-anslutningen till Ventas server på webben har skapats.

WiFi blinkar långsamt

WiFi-anslutning till lokalt nätverk skapad.

WiFi blinkar snabbt

WiFi-anslutningen är bruten eller väntar på WiFi-anslutning.

WiFi lyser

WiFi-anslutning AV eller avaktiverad.



WiFi-modulen skickar inte och tar inte emot data och är inte ansluten till något nätverk eller någon enhet.

WiFi Hotspot-symbol

Venta-enheten är i **Hotspot-läge** och är klar för konfiguration eller nätverksinställning.



De fyra enskilda segmenten på WiFi-symbolen tänds efter varandra nedifrån och upp.

Hotspot-läget kan alltid aktiveras när enheten används genom att man berör WiFi-symbolen och håller intryckt 3 sek.

KONFIGURATION OCH VENTA-APPEN



1. Aktivera hotspot-läge på Venta-enheten

För detta måste de fyra enskilda segmenten på WiFi-symbolen tändas på enhetens display efter varandra nedifrån och upp

 Vid första användningen aktiveras det här läget automatiskt.



Hotspot-läget kan alltid aktiveras genom att man berör WiFi-symbolen och håller intryckt 3 sek.

2. Aktivera WLAN i mobiltelefonen eller surfplattan

Se till att din mobiltelefon eller surfplatta är ansluten till ditt WLAN-nätverk hemma.

3. Ladda ner VENTA appen resp. installera och öppna den

Med den kostnadsfria Venta-appen kan du enkelt fjärrstyra din Venta-enhet och använda och styra utökade funktioner för enheten.



4. Ställa in WiFi via VENTA-appen

Följ anvisningarna på bildskärmen på din mobiltelefon eller surfplatta.

 Om du får problem med WiFi-inställningen, läs avsnittet "Vad gör jag om det inte går att få någon WiFi-anslutning?".

Mer information finns på www.venta-air.com/Service/Venta-Home-App/

RENGÖRING OCH SKÖTSEL

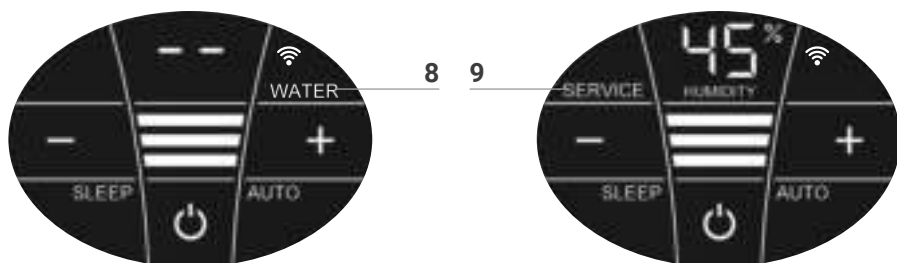

! **Se upp!** Se till att enheten är avstängd vid alla åtgärder och att nätdelen är utdragen från uttaget!

IndikeringÅtgärder

8 WATER Ta bort överdelen. Fyll underdelen med kranvatten upp till WATERLINE-markeringen. Sätt överdelen på underdelen och sätt igång enheten igen.

i När det är för lite vatten i underdelen, stängs enheten av automatiskt och WATER-indikeringen visas. På indikeringen HUMIDITY 1 blinkar två streck och luftfuktigheten i rummet visas inte.

💡 För att fukta och rena rumsluften kontinuerligt rekommenderar vi att vatten fylls på i tid.

9 SERVICE Ta bort överdelen. Töm ut vatten som är kvar från underdelen. Spola av underdelen och skrivstapeln. Fyll underdelen med kranvatten upp till maximalt WATERLINE-markeringen och håll i Venta hygieniskt tillsatsmedel (för dosering se skalan på flaskans baksida). Montera enheten igen. Berör SERVICE-indikeringen **9** på displayen och håll intryckt 3 sek. tills den slocknar.

i För en felfri hygienisk kontinuerlig användning påminner SERVICE-indikeringen var 14:e dag om att genomföra den här åtgärden.

💡 Denna åtgärd kan alltid genomföras vid behov, även om SERVICE inte visas. Berör sedan bara SERVICE-indikeringen **9** och håll intryckt 3 sek. Nästa påminnelse visas då om 14 dagar med SERVICE igen.

Samtliga rester i vattenbehållaren och på skrivstapeln (vita, grön-gulaktiga eller bruna avlagringar eller missfärgningar) påverkar INTE funktionen för enheten. Vi rekommenderar Venta-rengöringsmedlet för rengöring varje halvår. Beakta bruksanvisningen som är bifogad till Venta-rengöringsmedlet.

TEKNISKA DATA

Modell	AH510/AH515	AH530/AH535	AH550/AH555
Lämpad för rumsstorlek*	≤ 35 m ²	≤ 45 m ²	≤ 60 m ²
Interaktiv pekdisplay	Standard		
App-styrning	WiFi standard		
Färger	briljant vit/briljant svart		
Effektsteg	3 + automatik		
Bullertutveckling (steg 1-3)	24/34/44 dB(A)	24/34/44 dB(A)	24/35/45 dB(A)
Strömförbrukning (steg 1-3)	3/5/8 watt		
Nätspänning	100-240 V, 50/60 Hz		
Påfyllningsmängd (max.)	5 liter	7 liter	10 liter
Mått (LxBxH)	26x28x31 cm	30x30x33 cm	45x30x33 cm
Vikt	ca 3 kg	ca 3,5 kg	ca 5,2 kg
WLAN-frekvensområde	2,4 GHz		
WLAN-sändareffekt	maximalt 20 dBm		

* relaterat till en rumshöjd på max. 2,5 m

Med reservation för ändringar och felaktigheter

1



2

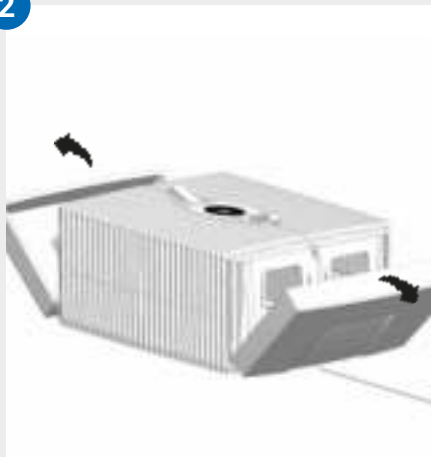

3



4

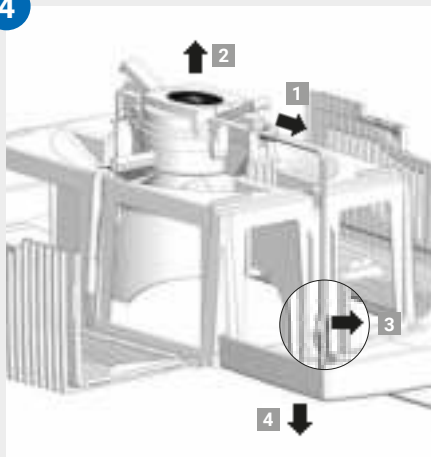

5

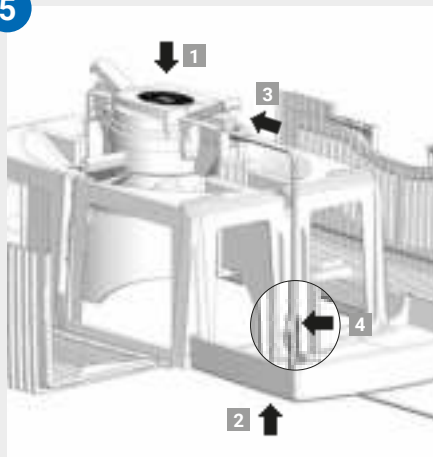

6

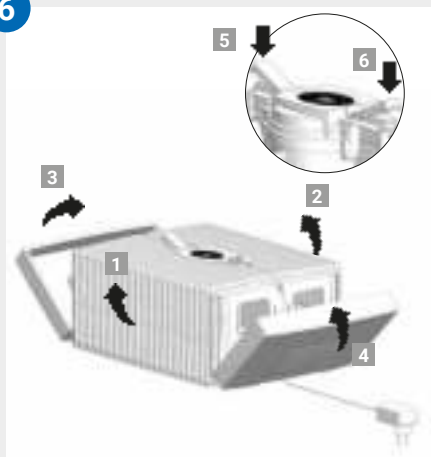

RENGÖRING AV ENHETENS ÖVERDEL



Se upp! Se till att enheten är avstängd vid alla åtgärder och att nätdelen är utdragen från uttaget!

- 01 Ta bort överdelen från underdelen. Tryck på låsknapparna så att ändarna sticker upp.

- 02 Fäll bort sidodelarna utåt.

- 03 Fäll bort de ribbade sidovingarna utåt.

- 04 Dra ut nätdelens stickkontakt från drivenheten **1**. Ta bort drivenheten uppåt **2**. Lossa kabeln till nätdelen från hållaren **3** och dra ut nedåt genom överdelens öppning **4**.



- **Drivenheten och nätdelen får inte plockas isär, doppas i vatten och inte komma i beröring med vätska!**
 - **Rengör endast drivenheten med fläktblad och växel med en torr trasa!**
 - **Den isärtagna överdelen kan rengöras i rinnande vatten!**
 - **Den isärtagna överdelen måste vara absolut torr innan den monteras igen!**
-

- 05 Sätt i drivenheten i överdelen så att sidorna passar **1**. Dra stickkontakten på nätdelen nedifrån och upp genom överdelens öppning **2** och in i drivenheten tills den hakar in **3**. Fäst kabeln i hållaren **4**.

- 06 De yttre ändarna på låsknapparna måste vara ställda uppåt. Fäll de ribbade sidovingarna **1** och **2** uppåt, stäng sedan sidodelarna **3** och **4** genom att trycka på de yttre ändarna av låsknapparna **5** och **6**. Stäng överdelen igen ordentligt.

TILLBEHÖR

Tillbehör kan beställas på telefon eller online på www.venta-air.com.

INTEGRITETSPOLICY

Dina uppgifter hanteras konfidentiellt av Venta-Luftwäscher GmbH.
Mer information om temat dataskydd hittar du i vår integritetspolicy på www.venta-air.com

GARANTI

Den höga kvaliteten gör att Venta-Luftwäscher GmbH lämnar två års garanti fr.o.m. och med köpdatumet att den här produkten inte har några defekter. Om material- eller tillverkningsfel ändå skulle inträffa, kontakta VENTA serviceteamet eller din återförsäljare. Dessutom gäller Ventas allmänna garantivillkor: www.venta-air.com

ÅTERVINNING OCH AVFALLSHANTERING



Förpackningsmaterialet kan återvinnas. Avfallshantera förpackningen miljövänligt och källsortera den.



Symbolen **"överstruken soptunna"** kräver separat avfallshantering av el- och elektronikskrot (WEEE). Sådana apparater kan innehålla farliga och miljöfarliga ämnen. Dessa produkter ska lämnas in för återvinning och omhändertagande på speciella återvinningscentraler och får inte hanteras i det osorterade hushållsavfallet. Du bidrar då till att skydda resurser och miljön. Kontakta din kommun för mer information.

Barn får aldrig leka med plastpåsar och förpackningsmaterial eftersom det finns skade- och kvävningsrisk. Förvara sådant material säkert och avfallshantera miljövänligt.

VAD GÖR JAG OM ...?

! Se till att enheten är avstängd vid alla åtgärder och att nätdelen är utdragen från uttaget!

... E1 visas på displayen?

Enheter har stängts av automatiskt eftersom låsknapparna på överdelen inte är riktigt stängda.

i Stäng låsknapparna genom att trycka ordentligt på de yttre ändarna. Stäng av enheten med Power-knappen  och sätt på den igen.

... E2 visas på displayen?

Enheter har stängts av automatiskt eftersom motorn är överbelastad (t.ex. genom att främmande föremål har kommit in).

i **Åtgärd:** Ta bort överdelen. Kontrollera om skivstapeln i underdelen och fläktbladet i överdelen kan gå fritt. Sätt sedan igång enheten igen.

... om "vita fält" syns i bakgrunden när man berör displayen?

I torra rum kan det synas vita fält på displayens bakgrund genom elektrostatisk uppladdning. Detta påverkar varken funktionen eller hur enheten kan styras och är inte någon defekt.

... om inte Power-knappen för att sätta på enheten visas på displayen?

Kontrollera om nätdelen är ansluten till elnätet.

... Power-knappen för att sätta på enheten inte visas på displayen även om nätdelen är ansluten till elnätet?

i Kontrollera om nätdelen sitter ordentligt i drivenheten.

Åtgärd: Ta bort överdelen. Kontrollera att den sitter ordentligt (se instruktioner om rengöring av enhetens överdel). Sätt sedan igång enheten igen.

... WATER visas på displayen även om det finns vatten i underdelen?

Kontrollera om det finns tillräckligt med vatten i underdelen och/eller om överdelen sitter ordentligt på underdelen.

i **Åtgärd:** Ta bort överdelen. Fyll underdelen med kranvatten upp till WATER-LINE-markeringen. Sätt överdelen ordentligt på underdelen.

Nätdelen får då inte bli klämd mellan över- och underdelen. Sätt sedan igång enheten igen.

... det inte går att skapa någon WiFi-anslutning?

Kontrollera att

- du använder ett 2,4-GHz- eller ett blandat 2,4-/5-GHz-nätverk, eftersom WiFi-/WLAN-modulen i enheten inte stöder ett 5-GHz-nätverk.
- din router stöder 802.11b/g/n.
- iOS från version 13.0 resp. Android från version 8.0 är installerat i din mobiltelefon eller surfplatta.



Uppdatera eventuellt operativsystemet för din mobiltelefon eller surfplatta.

VENTA SERVICETEAM

Du vill ha mer information kring Venta-enheten, vill få en konsultation eller beställa tillbehör? Inget problem, vårt Venta serviceteam hjälper gärna till! Ring oss direkt eller besök vår Venta webbplats: www.venta-air.com

MANGE TAKK!

Vi er overbevist om at denne Venta modellen vil overtreffen dine forventninger, og vi ønsker deg glede av denne.

Les fullstendig gjennom denne bruksanvisningen, oppbevar den for senere bruk, og vær oppmerksom på alle sikkerhetsanvisninger og forskriftsmessig bruk. Den mest aktuelle versjon av bruksanvisningen finner du på vårt nettsted www.venta-air.com

KJÆRE KUNDE

Med den Original Connect serien har du kjøpt en effektiv luftfukter som muliggjør en enda mer komfortabel betjening ved at den i tillegg er blitt utstyrt med en berøringsskjerm og VentaAirConnect kompatibilitet.

Med Venta Home appen kan du styre dine apparater og hente informasjoner når du er underveis. Original Connect sørger for sunn luftfuktighet samt naturlig redusering av skadelige stoffer i luften.

Slik fungerer Venta prinsippet

Romluften ledes via en ventilator i luftfukteren fylt med vann hvor raffinert plaserte platestabler roterer. Hygienisk rent vann blir via dens overflater fordunstet i rommet. Samtidig fanges skadelige stoffer som støv eller pollen opp på platene, vaskes av i vannet og samles i luftfukteren.

INNHOLD

Symboler	262	Rengjøring av	271
Forskriftsmessig bruk	262	apparatets overdel	271
Ikke forskriftsmessig bruk	262	Tekniske data	272
Oversikt	263	Tilbehør	273
Før førstegangs bruk	263	Personvern	273
Igangsetting	264	Garanti	273
Visninger, funksjoner & innstillinger	265	Resirkulering og avfallsbehandling	273
WiFi/Hotspot	267	Hva gjør jeg når ...?	274
Konfigurasjon & Venta app	268	Venta-serviceteam	275
Rengjøring & stell	269	Panduan Keselamatan	277
		Skop Penghantaran	279

! SIKKERHETSANVISNINGER

- Dette apparatet er egnet til bruk av barn fra 8 år og personer med innskrenkede fysiske, sensoriske eller mentale evner eller med manglende erfaring og kunnskaper, såfremt de er under tilsyn eller har forstått de eksisterende farene.
- Les fullstendig gjennom bruksanvisningen før oppstart, og oppbevar den for senere å kunne slå opp i den.
- Apparatet er intet leketøy for barn.
- Rengjøring og stell fra brukerens side må ikke utføres av barn under 8 år hhv. uten tilsyn.
- Hold apparatet med nettdapteren borte fra barn under 8 år.
- Usakkyndig bruk kan skade apparatet og forårsake kroppsskader.
- Apparatet skal kun kobles til egnede stikkontakter – nettspenningen må samsvare med angivelsene på apparatets typeskilt.
- Dette apparatet må bare brukes med følgende nettdaptere:
«Model Nr. BI13-240050-Cd / FJSW1982400500».
- Apparatet må aldri tas i bruk dersom nettdapter, kabel eller støpsel til stikkontakten er skadet.
- Trekk nettdapter ut av stikkontakten før du innleder ethvert rengjørings- eller vedlikeholdsarbeid eller dersom apparatet skal flyttes eller transporteres.
- Ikke ta apparatet i bruk dersom det har falt ned eller er blitt skadet på annen måte.
- Reparasjoner av elektriske apparater skal kun utføres av fagpersoner. Usakkyndig utførte reparasjoner kan medføre alvorlig fare for den som bruker apparatet.
- Du må aldri sette deg på apparatet eller plassere gjenstander på det.
- Ikke stikk fremmedlegemer inn i apparatet.
- Apparatets overdel må aldri dyppes ned i vann eller andre væsker.
- Apparatet må aldri overfylles.
- Ikke transporter eller tipp apparatet når beholderen er full.
- Du må aldri trekke nettdapteren på strømledningen ut av stikkontakten dersom du er våt på hendene.
- Apparatet må kun settes i gang i fullstendig montert tilstand.



- Apparatet må kun stilles opp på et plant, tørt underlag.
- Plasser apparatet slik at det ikke kan veltes og slik at ingen personer kan snuble over apparatet eller kabelen.
- Hold en avstand på minst 50 cm til gjenstander og vegg.
- Maksimal oppstillingshøyde 2000 meter
- Ventilasjonsåpninger må aldri tildekkes eller blokkeres, ellers kan apparatet bli overopphetet eller skadet.
- Konstant relativ fuktighet i romluften på mer enn 60%, spesielt om vinteren, kan fremme danning av biologiske organismer.
- Takket være kaldfordampningsteknologien samt apparatets utforming er det ved forskriftsmessig bruk ikke mulig at det direkte kommer vann ut av apparatet, hverken i form av dråper, damp, tåke eller kalkavleiringer.
- Apparatet skal kun brukes med det tilhørende originale Venta-tilbehøret. For skader på grunn av fremmed tilbehør overtar Venta-Luftwäscher GmbH intet ansvar.
- Dersom apparatet ikke skal brukes i flere dager, slås av eller oppbevares over et lengre tidsrom, skal vannbeholderen tømmes helt, rengjøres for smussrester og tørkes. Dette forhindrer at det oppstår lukt eller at det dannes biologiske organismer i det stående vannet hhv. vannrestene.
- Trekk støpselet ut av stikkontakten når du ikke skal bruke apparatet.
- Det må unngås at området rundt apparatet blir fuktig eller vått. Hvis det oppstår fuktighet, skru ned apparatets effekt. Hvis apparatets utgangseffekt ikke kan skrues ned, bruk apparatet med avbrytelser. Vær oppmerksom på at ikke materialer med sugesevne, som f.eks. tepper, forheng, gardiner eller bordduker blir våt.

LEVERINGSOMFANG

- 1 x Venta-apparat
- 1 x flaske hygienemiddel 50 ml
- 1 x Hurtigveiledning
- 1 x Sikkerhetsanvisninger

Hvis deler mangler eller er skadet, ta kontakt med Venta-serviceteam eller din lokale forhandler.

SYMBOLER

-  Sikkerhetsanvisninger: Les og følg dem oppmerksomt og for å unngå person- og tingskader.
-  Tilleggsinformasjon
-  Hjelpsomme tips

FORSKRIFTSMESSIG BRUK

Dette Venta-apparatet er et husholdningsapparat til luftfukning av innerom. Apparatet egner seg ikke til utendørs områder. Enhver annen form for bruk av eller forandringer på apparatet betraktes som ikke forskriftsmessig bruk. Produsenten er ikke ansvarlig for ting- eller personskader som oppstår på grunn av ikke forskriftsmessig bruk.

IKKE FORSKRIFTSMESSIG BRUK

Ikke forskriftsmessig bruk kan være til fare for liv og helse. Dette omfatter bruk under følgende betingelser:

- i rom med eksplosjonsfarlig og/eller aggressiv atmosfære
- i rom med høy konsentrasjon av løsemidler
- i nærheten av svømmebassenger eller i våte områder
- utendørs

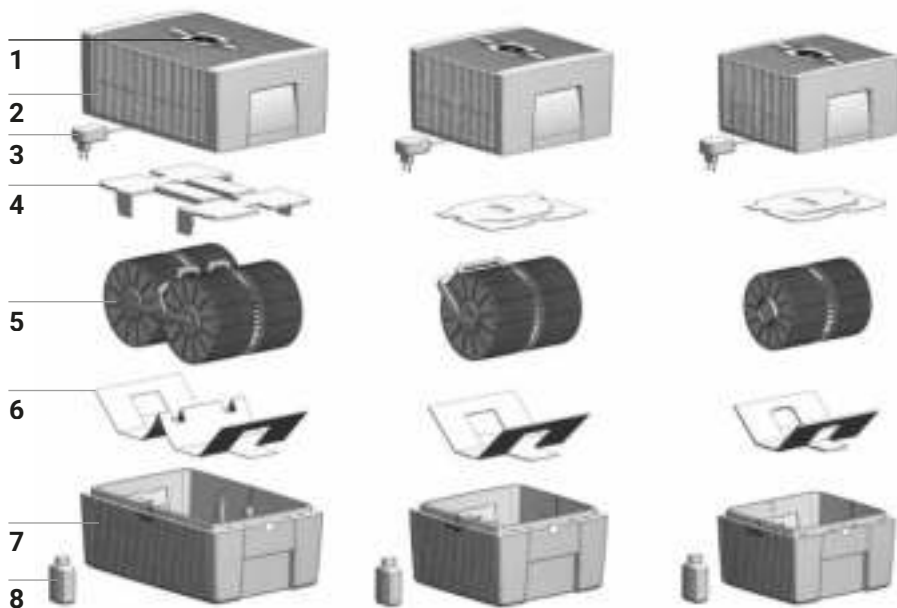

OVERSIKT

- | | |
|-------------------------|------------------------------|
| 1 Display | 5 Platestabel |
| 2 Apparatets overdel | 6 Transportsikring |
| 3 Nettadapter (montert) | 7 Apparatets underdel |
| 4 Transportsikring | 8 Flaske hygienemiddel 50 ml |

FØR FØRSTEGANGS BRUK

Pakk ut apparatet og still det opp. Ta flaske hygienemiddel 50 ml **8** ut av karten. Ta av overdel **2**. Fjern transportsikring **4** fra overdel **2**. Ta platestabel **5** ut av underdel **7** og fjern transportsikring **6**.

A**B****C**

IGANGSETTING

A Fyll underdel **7** med springvann maks. opp til WATERLINE-merket og ha i 50 ml hygienemiddel **8** (hele flaskeinnhold).



Apparatet må aldri påfylles når overdelen er satt på!



Tilsetningen av hygienemiddelet er meget viktig, da luften slik fuktes optimalt.

B Legg platestabel **5** inn i underdel **7** og sett overdelen **2** på underdel **7**.

C Koble nettadapter **3** med støpselet til strømmettet og slå på apparatet ved kort berøring på power-knapp i displayet **1**.





Bare når apparatet er tilkoblet strømmettet, lyser power-knappen  for inn- og utkobling av apparatet.

VISNINGER, FUNKSJONER & INNSTILLINGER



Visning	Funksjon
1 Humidity	Vise luftfuktighet i rommet (0 – 99%).
2 Effektrinn	Vise hastighet 1 - 2 - 3 .
3 - og +	Effektrinn innstilles ved kort berøring: - reduserer og + øker hastigheten.
4 SLEEP	Nattmodus kobles inn hhv. ut ved kort berøring. PÅ: Apparat dimmer displaybelysningen og reduserer effektrinnet til 1. <div style="display: flex; align-items: center;"> <div style="margin-right: 10px;">i</div> Effektrinn 2 kan forandres manuelt med + eller - knapp 3. Automatisk drift 7 er ikke mulig. </div> <p>Still inn ønsket display-lysstyrke for nattmodus: Hold SLEEP-knapp i 3 sek til visninger HUMIDITY 1 og SLEEP 4 blinker. Med - eller + knapp 3 innstilles den ønskede display-lysstyrken mellom 0 og 10, som i HUMIDITY 1 vises blinkende. Hold SLEEP-knapp på nytt i 3 sek til visningen HUMIDITY 1 og SLEEP 4 lyser kontinuerlig og i HUMIDITY 1 den målte luftfuktigheten i rommet vises igjen.</p> <p>AV: Lys displaybelysning og apparat drives på innstilt effektrinn 1–3.</p>
5	Slå apparat av hhv. på ved kort berøring på power-knappen.

Visning	Funksjon
6 WIFI	<p>Koble WiFi-forbindelse ut og inn ved kort berøring.</p> <p>Aktiver HOTSPOT-modus ved berøring og hold i 3 sek. Du finner en nøyaktig beskrivelse i avsnittet «WiFi/Hot-spot».</p>
7 AUTO	<p>Automatisk drift slås på hhv. av ved kort berøring av AUTO-knappen.</p> <p>PÅ: AUTO i displayet blinker kontinuerlig og apparatet regulerer automatisk effektrinnene alt etter luftfuktigheten i rommet.</p> <p> Ved innkobling av AUTO vises i display HUMIDITY 1 ønsket luftfuktighet (50% forhåndsinnstilt) to ganger blinkende, deretter igjen den målte luftfuktigheten i rommet.</p> <p> Ved overskridelse av den forhåndsinnstilte luftfuktigheten mer enn 5% kobles ventilatoren ut etter ca. 60 sek og i hastighetsdisplay 2 vises ikke effektrinn. Luften fuktes ikke.</p> <p>AV: AUTO i displayet lyser kontinuerlig og apparatet drives på innstilt effektrinn 1–3.</p> <p>Innstille ønsket luftfuktighet 30 – 70%: Hold AUTO-tast trykt inne i 3 sek. Visning HUMIDITY 1 blinker kontinuerlig. Med - eller + knapp 3 stilles den ønskede luftfuktigheten inn (i 5 % trinn). Hold AUTO-knapp på nytt i 3 sek til blinking i display HUMIDITY 1 slukner og den målte luftfuktigheten i rommet vises igjen. Forviss deg om at den automatiske driften er innkoblet: Visning AUTO i displayet blinker kontinuerlig!</p>

WiFi/HOTSPOT



WiFi

Visning

Funksjoner & innstillinger

WiFi-forbindelse (de)aktiveres ved kort berøring av Wi-Fi-symbolet **slå av og slå på**.

WiFi-forbindelse PÅ hhv. aktivert.

 **Lyser**

WiFi-forbindelse til Venta-server er opprettet i web.

 **Blinker langsomt**

WiFi-forbindelse er opprettet med lokalt nettverk.

 **Blinker raskt**

WiFi-forbindelse er avbrutt eller venter på WiFi-forbindelse.

. Lyser

WiFi-forbindelse AV hhv. deaktivert.



WiFi-modul sender og mottar ingen data og er ikke forbundet med noe nettverk eller apparat.

Venta-apparatet er i **Hotspot-modus** og er klart for konfigurasjon hhv. nettverksinnretning.



De fire enkelte segmentene av WiFi-symbolet lyser i rekkefølge nedenfra og oppover.

Hotspot-modusen kan i apparatdrift når som helst aktiveres ved å berøre og holde WiFi-symbolet i 3 sek.

KONFIGURASJON & VENTA APP



WiFi

1. Aktivere Hotspot-modus på Venta-apparatet

Til dette må de fire enkelte segmentene av WiFi-symbolet i apparat-displayet lyse kort i rekkefølge nedenfra og oppover

 Ved førstegangs oppstart aktiveres denne modusen automatisk.



Ved å berøre og holde WiFi-symbolet i 3 sek kan Hotspot-modusen når som helst aktiveres.

2. Aktivere WLAN på smarttelefon hhv. nettbrett

Forviss deg om at din smarttelefon hhv. ditt nettbrett er forbundet med WLAN-nettverket hjemme.

3. Last ned VENTA app hhv. installere og åpne

Med Venta appen som er gratis kan du ganske enkelt fjerne styre ditt Venta-apparat samt benytte og kontrollere utvidede apparatfunksjoner.

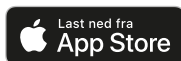

4. Installere WiFi via VENTA app

Følg nå henvisningene på skjermen til din smarttelefon hhv. ditt nettbrett.

 Skulle det oppstå problemer under installeringen av WiFi, les avsnittet «Hva gjør jeg, hvis det ikke kan opprettes noen WiFi forbindelse?»

Nærmere informasjon på www.venta-air.com/Service/Venta-Home-App/

RENGJØRING & STELL

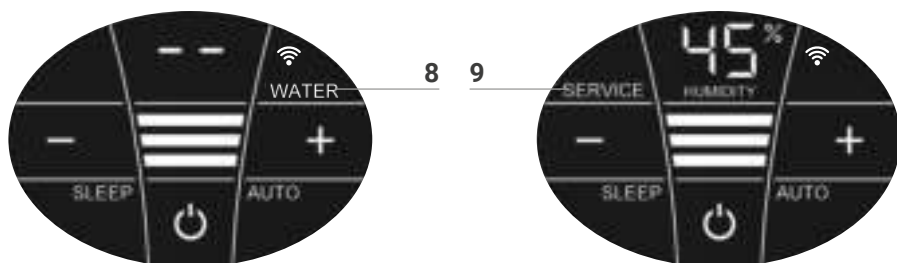

! **OBS!** Sikre at apparatet er slått av og nettadapteren trukket ut av stikkontakten når disse tiltakene utføres!

Visning Tiltak

8 WATER Ta av overdel. Fyll underdel med springvann inntil WATERLINE-merket. Sett overdel på underdel og ta apparatet i bruk igjen.

i Så snart det er for lite vann i underdelen, kobler apparatet automatisk ut og det vises WATER. I displayet HUMIDITY 1 blinker to streker luftfuktigheten i rommet vises ikke.

💡 For å fukte og rengjøre romluften kontinuerlig, anbefaler vi å etterfylle vann i rett tid.

9 SERVICE Ta av overdel. Tøm det resterende vannet ut av underdelen. Skyll underdel og platestabel. Fyll underdel med springvann til maks. WATERLINE-merket og ha i Venta-hygienemiddel (dosering se skalering på flaskens bakside). Monter apparatet igjen. Berør SERVICE-visning **9** i displayet og hold i 3 sek til den slukner.

i For feilfri hygienisk kontinuerlig drift, påminner SERVICE-visningen deg om å gjennomføre dette tiltaket hver 14. dag.

💡 Dette tiltaket kan alltid gjennomføres ved behov, selv om SERVICE ikke vises. Berør deretter ganske enkelt SERVICE-visning **9** og hold i 3 sek. Den neste påminnelsen vises igjen med SERVICE om 14 dager.

Samtlige rester i vannbeholderen og på platestabelen (hvite, grønn-gulaktige eller brunaktige avleiringer eller misfarginger) innskrenker IKKE apparatets funksjon. Til halvårlig rengjøring anbefaler vi Venta-rengjøringsmiddel. Følg bruksanvisningen som er vedlagt Venta-rengjøringsmidlet.

1



2

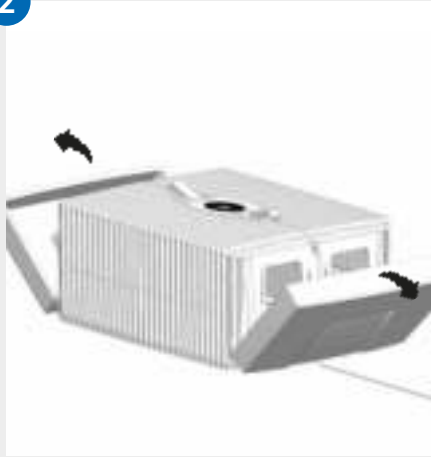

3



4

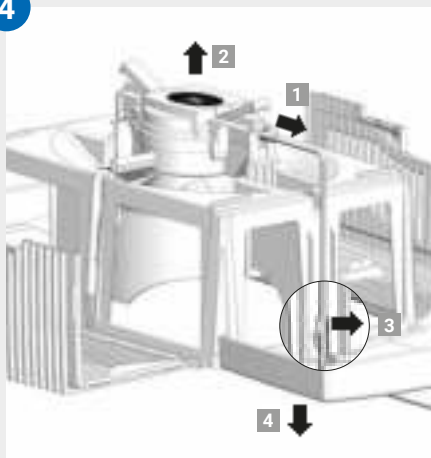

5

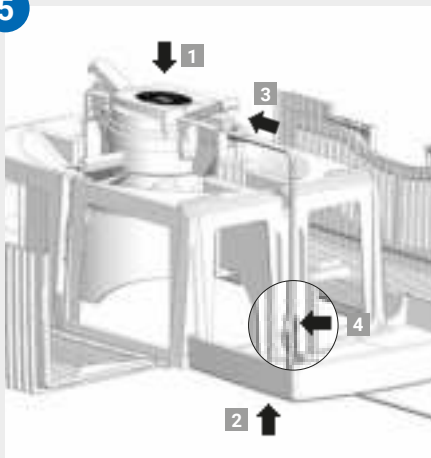

6

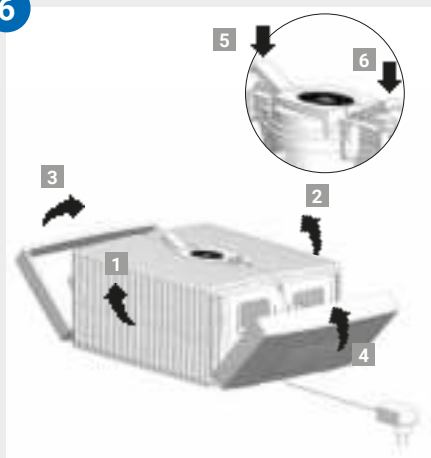

RENGJØRING AV APPARATETS OVERDEL



OBS! Sikre at apparatet er slått av og nettadapteren trukket ut av stikkontakten når disse tiltakene utføres!

-
- 01** Ta overdel av fra underdel. Trykk på låseknappene slik at endene står opp.
-
- 02** Fold sidedelene utover.
-
- 03** Fold ribbede sideklaffer utover.
-
- 04** Trekk støpsel til nettadapteren ut av drivenheten **1**. Ta drivenheten ut oppover **2**. Løsne kabelen til nettadapteren fra holderen **3** og trekk den ut nedover gjennom åpningen i overdelen **4**.



- **Drivenhet og nettadapter må ikke demonteres, ikke dypes ned i vann og ikke komme i berøring med væsker!**
- **Drivenhet med vifteblader og gir må kun rengjøres med en tørr klut!**
- **Den demonterte overdelen kan rengjøres under rennende vann!**
- **Den demonterte overdelen må være absolutt tørr før montering!**

-
- 05** Sett drivenhet sideveis korrekt inn i overdelen **1**. Trekk støpsel fra nettadapteren nedenfra og oppover gjennom åpningen i overdelen **2** og sett det inn i drivenheten til det klikker på plass **3**. Fest kabel i holderen **4**.
-
- 06** Plasser de ytre endene på låseknappene oppover. Fold ribbede sideklaffer **1** og **2** oppover, deretter sidedelene **3** og **4**. Derved må du trykke på de ytre endene til låseknappene **5** og **6** lukke overdelen riktig igjen.

TEKNISKE DATA

Modell	AH510 / AH515	AH530 / AH535	AH550 / AH555
Egnet til romstørrelse*	≤ 35 m ²	≤ 45 m ²	≤ 60 m ²
Interaktivt berøringsdisplay	Standard		
App-styring	WiFi som standard		
Farger	briljant hvit / briljant svart		
Effekttrinn	3 + automatisk drift		
Støyutvikling (trinn 1-3)	24/34/44 dB(A)	24/34/44 dB(A)	24/35/45 dB(A)
Strømforbruk (trinn 1-3)	3/5/8 Watt		
Nettspenning	100-240 V, 50 / 60 Hz		
Vanninnhold (max.)	5l	7l	10l
Mål (LxBxH)	26x28x31 cm	30x30x33 cm	45x30x33 cm
Vekt	ca. 3 kg	ca. 3,5 kg	ca. 5,2 kg
WLAN-frekvensområde	2,4 GHz		
WLAN-sendereffekt	maximal 20 dBm		

* relatert til en romhøyde på max. 2,5 m endringer og feiltagelser forbeholdt

TILBEHØR

Tilbehør kan bestilles via telefon eller online på www.venta-air.com.

PERSONVERN

Venta-Luftwäscher GmbH behandler opplysningene dine fortrolig. Nærmere informasjon om personvern finner du i våre retningslinjer for personvern på www.venta-air.com

GARANTI

På grunn av den høye kvaliteten gir Venta-Luftwäscher GmbH to års garanti for at dette produktet ikke vil oppvise defekter ved korrekt bruk. Skulle det allikevel oppstå material- eller produksjonsfeil, bes du om å henvende deg til VENTA-serviceteam eller forhandleren din. Det gjelder de generelle garantivilkår fra Venta: www.venta-air.com

RESIRKULERING OG AVFALLSBEHANDLING



Emballasjematerialet kan gjenbrukes. Emballasjen skal avfallshåndteres miljøvennlig og leveres til en gjenvinningsstasjon.



Symbolet «**overstrøket søppelbøtte**» krever separat avfallsbehandling av gamle elektriske og elektroniske apparater (WEEE). Slike apparater kan inneholde farlige og miljøskadelige stoffer. Disse produktene skal  leveres til gjenvinningsstasjoner for resirkulering av elektrisk og elektronisk utstyr, og skal ikke kastes i ikke-kildesortert husholdningsavfall. Med dette bidrar du til å beskytte ressurser og miljøet. For nærmere informasjon bes du om å henvende deg til de lokale myndigheter.



Barn må ikke på noen måte leke med plastposer og emballasjematerialet – fare for skader eller kvelning. Slike materialer skal oppbevares sikkert eller avfallshåndteres på miljøvennlig måte.

HVA GJØR JEG NÅR ...?

 **Sikre at apparatet er slått av og nettdapteren trukket ut av stikkontakten når disse tiltakene utføres!**

... E1 vises i displayet?

Apparatet har koblet ut automatisk fordi låseknappene på overdelen ikke er lukket riktig.

 Lukk låseknappene riktig ved å trykke på de ytre endene. Slå apparat av og på igjen med power-knappen .

... E2 vises i displayet?

Apparatet er automatisk koblet ut, da motoren er overbelastet (f.eks. på grunn av inntrengning av fremmedlegemer e.l.).

 **Tiltak:** Ta av overdel. Kontroller at platestabelen i underdelen og viftebladene i overdelene kan beveges fritt. Sett så apparatet i gang igjen.

... «hvite felt» er synlige i bakgrunnen ved berøring av displayet?

I tørre rom kan på grunn av elektrostatiske oppladninger hvite felt være synlige i bakgrunnen på displayet. Disse innskrenker hverken apparatets funksjon eller brukbarhet og er ingen defekt.

... det i displayet ikke vises power-knappen for innkobling av apparatet?

Kontroller at nettdapteren er tilkoblet strømmettet.

... det i displayet ikke vises power-knappen for innkobling av apparatet, selv om nettdapteren er tilkoblet strømmettet?

 Kontroller at nettdapteren sitter fast i drivenheten.

Tiltak: Ta av overdel. Kontroller korrekt pasning (se vei-
ledning rengjøring av apparatets overdel). Sett så apparatet i gang igjen.

... det vises WATER i displayet, selv om det er vann i underdelen?

Kontroller om det er nok vann i underdelen og/eller om overdelen sitter riktig på underdelen.

 **Tiltak:** Ta av overdel. Fyll underdel med springvann opp til WATERLINE merket. Sett overdel riktig på underdel.

Nettdapteren må ikke være klemt inn mellom over- og underdel. Sett så apparatet i gang igjen.

... det ikke er mulig å opprette WiFi-forbindelse?

Kontroller at

- du bruker et 2,4-GHz- eller et blandet 2,4-/5-GHz-nettverk, da WiFi/WLAN-modulen i apparatet ikke støtter 5-GHz-nettverk.
- ruterens din støtter 802.11b/g/n.
- iOS fra versjon 13.0 eller Android fra versjon 8.0 er installert på smarttelefonen din eller nettbrettet ditt.



Oppdater om nødvendig operativsystemet til din smarttelefon hhv. ditt nettbrett.

VENTA-SERVICETEAM

Trenger du mer informasjon om Venta-apparatet, vil du ha veiledning eller bestille tilbehør? Helt enkelt: Vårt Venta-serviceteam hjelper deg! Ring oss direkte eller besøk oss på Venta Website: www.venta-air.com

TERIMA KASIH!

Kami yakin bahawa pembersih model Venta ini akan memenuhi jangkaan anda dan kami berharap anda menikmati produk ini.

Sila baca sepenuhnya manual operasi ini, simpan manual ini untuk rujukan masa depan dan perhatikan semua panduan keselamatan dan penggunaan yang betul. Versi terkini manual operasi boleh didapati di laman web kami, www.venta-air.com

PELANGGAN YANG DIKASIHI,

Dengan siri Original Connect, anda telah memperoleh pelembap berprestasi tinggi dengan penambahan paparan sentuh dan keserasian Venta AirConnect, membolehkan operasi yang lebih mudah. Dengan aplikasi Venta Home, anda boleh mengawal peranti anda dan mengakses maklumat semasa anda dalam perjalanan. Original Connect menyokong kelembapan udara yang sihat dan juga pengurangan semula jadi bahan pencemar di udara.

Cara prinsip Venta berfungsi

Udara bilik disalurkan melalui kipas ke dalam pelembap, yang diisi dengan air, di dalamnya terdapat timbunan plat berputar yang disusun dengan canggih. Air bersih kesihatan disejat ke dalam bilik melalui permukaan. Pada masa yang sama, bahan pencemar seperti habuk atau debu terlekat pada plat, dibasuh dalam air dan dikumpulkan di dalam pelembap.

KANDUNGAN

Simbol	279	Pembersihan & Penyelenggaraan	286
Penggunaan Yang Betul	279	Data Teknikal	287
Penggunaan yang tidak betul	279	Pembersihan daripada	289
Gambaran Keseluruhan	280	bahagian atas peranti	289
Sebelum penggunaan kali		Aksesori	290
pertama	280	Perindungan data	290
Permulaan	281	Jaminan	290
Paparan, Fungsi & Tetapan	282	Kitar semula dan pelupusan	290
Wi-Fi / Hotspot	284	Bagaimana jika ...?	291
Konfigurasi & Aplikasi Venta	285	Venta Service Team	292

! PANDUAN KESELAMATAN

- Peranti ini sesuai digunakan oleh kanak-kanak dari usia 8 tahun dan orang yang mempunyai keupayaan fizikal, deria atau mental yang terhad atau dengan pengalaman dan pengetahuan yang tidak mencukupi, selagi mereka diawasi atau telah dilatih untuk menggunakan peranti dengan selamat dan telah memahami bahaya yang ada.
- Baca sepenuhnya manual operasi sebelum mula menggunakan dan simpan dengan baik untuk rujukan pada masa depan.
- Peranti ini bukan mainan untuk kanak-kanak.
- Pembersihan dan penyelenggaraan pengguna tidak boleh dilakukan oleh kanak-kanak di bawah umur 8 tahun atau tanpa pengawasan.
- Jauhkan peranti dan bekalan kuasa palam daripada kanak-kanak di bawah umur 8 tahun.
- Penggunaan yang tidak betul boleh menyebabkan kerosakan peranti dan kecederaan tubuh badan.
- Sambungkan peranti pada soket kuasa yang sesuai sahaja – voltan utama mengikut spesifikasi label pada peranti.
- Peranti ini hanya boleh dikendalikan dengan bekalan kuasa palam berikut: “No. Model B113-240050-Cd / FJSW1982400500”.
- Jangan sekali-kali menggunakan peranti jika kabel kuasa atau palam bekalan kuasa rosak.
- Tarik bekalan kuasa daripada soket setiap kali sebelum operasi pembersihan atau penyelenggaraan serta sebelum mengalih atau menghantar peranti.
- Jangan sekali-kali mengendalikan peranti, jika peranti telah jatuh atau rosak dengan cara yang lain.
- Pembaikan peranti elektronik hanya boleh dilakukan oleh pakar. Pembaikan yang tidak betul boleh mengakibatkan bahaya kepada pengguna.
- Jangan sekali-kali duduk di atas peranti dan meletakkan objek di atasnya.
- Jangan masukkan objek asing ke dalam peranti.
- Jangan sekali-kali rendam bahagian atas peranti di dalam air atau cecair yang lain.
- Jangan sekali-kali terlebih isi peranti ini.
- Jangan sekali-kali mengangkat atau mencondongkan peranti dengan bekas yang penuh.



- Jangan sekali-kali menarik bekalan kuasa pada kabel kuasa atau daripada soket dengan tangan yang basah.
- Peranti ini hanya boleh dikendalikan dalam keadaan terpasang sepenuhnya.
- Letak peranti hanya di atas permukaan rata dan kering.
- Letak peranti supaya ia tidak terbalik dan supaya tiada orang yang tersandung disebabkan peranti atau kabel.
- Pastikan jarak minimum 50 cm dari objek dan dinding.
- Ketinggian pemasangan maksimum: 2,000 meter
- Jangan sekali-kali menutup atau menghalang slot pengudaraan untuk mengelakkan peranti daripada terlampau panas/rosak.
- Kelembapan udara dalaman relatif tetap lebih daripada 60%, terutamanya pada musim sejuk, membolehkan pembentukan organisma biologi.
- Kebocoran terus air daripada peranti, dalam bentuk titisan, wap, kabut atau kapur tidak boleh berlaku kerana sifat semula jadi dan teknologi penyejukan sejuk jika digunakan dengan betul.
- Peranti hanya boleh dikendalikan dengan aksesori tulin Venta yang bertujuan untuk peranti itu. Venta-Luftwäscher GmbH tidak bertanggungjawab terhadap kerosakan yang disebabkan oleh aksesori asing.
- Sekiranya peranti tidak digunakan selama beberapa hari, dimatikan atau disimpan untuk jangka masa yang lama, penadah air mesti dikosongkan sepenuhnya, dibersihkan daripada sisa kotoran dan dikeringkan untuk mengelakkan penghasilan bau atau pembiakan organisma biologi dalam air mati atau sisa air.
- Tarik bekalan kuasa daripada soket sekiranya peranti tidak digunakan.
- Jangan biarkan kawasan di sekeliling peranti menjadi lembap atau basah. Jika kelembapan berlaku, kurangkan prestasi peranti. Jika kuasa output peranti tidak boleh dikurangkan, gunakan peranti itu sekejap-sekejap. Pastikan tiada bahan penyerap, seperti permaidani, langsir, tirai atau alas meja, menjadi lembap.

SKOP PENGHANTARAN

- 1 x Peranti Venta
- 1 x Botol ejen kebersihan 50 ml
- 1 x Panduan ringkas
- 1 x Panduan keselamatan

Sekiranya terdapat komponen yang kurang atau rosak, sila hubungi Venta Service Team atau pengedar tempatan anda.

SIMBOL

-  Panduan keselamatan: Baca dengan teliti dan ikut untuk mengelakkan kecederaan diri dan kerosakan harta benda.
-  Maklumat tambahan
-  Petua berguna

PENGGUNAAN YANG BETUL

Peranti Venta ini ialah peranti kediaman untuk melembapkan udara dalaman. Peranti ini tidak sesuai untuk kegunaan di luar. Sebarang penggunaan atau pengubahsuaian lain pada peranti adalah dianggap sebagai penggunaan yang tidak betul. Pengeluar tidak bertanggungjawab atas sebarang kecederaan atau kerosakan yang disebabkan oleh penggunaan yang tidak betul.

PENGGUNAAN YANG TIDAK BETUL

Penggunaan tidak betul boleh membahayakan kesihatan dan nyawa. Ini termasuk penggunaan dalam keadaan berikut:

- Di dalam ruang yang mempunyai atmosfera bahaya letupan dan/atau yang agresif
- Di dalam ruang yang mempunyai kepekatan pelarut yang tinggi
- Berhampiran kolam renang atau kawasan basah
- Di luar

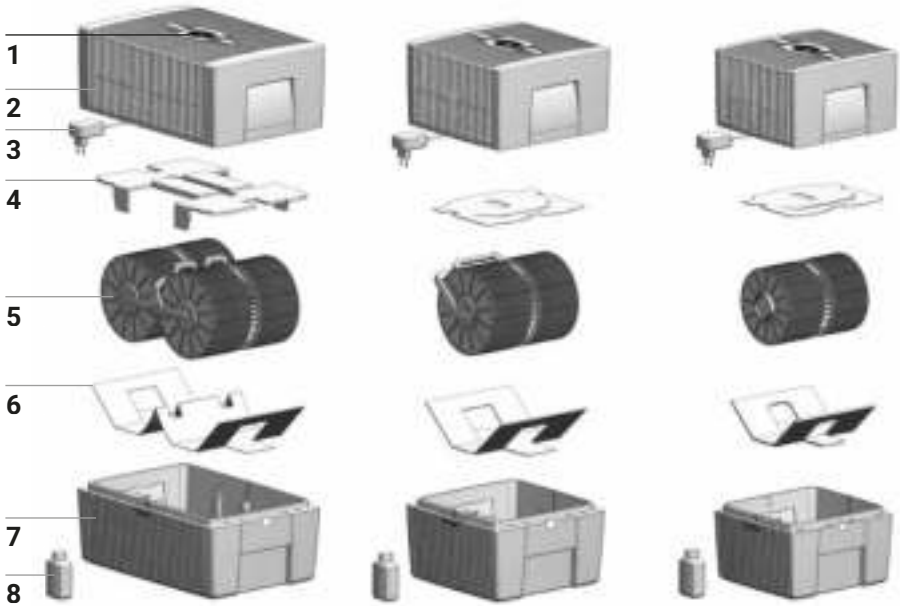

GAMBARAN KESELURUHAN

- | | |
|----------------------------|-------------------------------|
| 1 Paparan | 5 Paket plat |
| 2 Bahagian atas peranti | 6 Kunci pengangkutan |
| 3 Bekalan kuasa (dipasang) | 7 Bahagian bawah peranti |
| 4 Kunci pengangkutan | 8 Botol ejen kebersihan 50 ml |

SEBELUM PENGGUNAAN KALI PERTAMA

Keluarkan dan pasang peranti. Keluarkan botol ejen kebersihan 50 ml **8** daripada karton. Keluarkan bahagian atas **2**. Tanggalkan kunci pengangkutan **4** daripada bahagian atas **2**. Keluarkan paket plat **5** dari bahagian bawah **7** dan keluarkan kunci pengangkutan **6**.

A**B****C**

PERMULAAN

- A** Isi bahagian bawah **7** dengan air paip sehingga tanda WATERLINE maksimum dan tambah 50 ml agen kebersihan **8** (keseluruhan kandungan botol).

! **Peranti tidak boleh sekali-kali diisi dengan bahagian atas yang terpasang!**

i Penambahan ejen kebersihan adalah sangat penting kerana ia dapat melembapkan udara secara optimum.

- B** Letakkan paket plat **5** di bahagian bawah **7** dan letakkan bahagian atas **2** di atas bahagian bawah **7**.



- C** Sambungkan palam daripada bekalan kuasa **3** pada bekalan elektrik dan peranti dihidupkan dengan menyentuh seketika butang Power (kuasa) dalam paparan **1**.

i Butang Power  untuk menghidupkan dan mematikan peranti hanya menyala apabila peranti disambungkan ke bekalan elektrik.

PAPARAN, FUNGSI & TETAPAN



Paparan	Fungsi
1 Humidity	Tunjukkan kelembapan di dalam bilik (0 – 99%).
2 Tahap kuasa	Paparkan kelajuan 1 - 2 - 3.
3 - dan +	Tetapkan tahap kuasa dengan menyentuh seketika: - mengurangkan dan + meningkatkan kelajuan.
4 SLEEP	<p>Mod malam dihidupkan atau dimatikan dengan menyentuh seketika.</p> <p>HIDUP: Peranti meredupkan lampu paparan dan mengurangkan tahap kuasa kepada 1.</p> <p>i Tahap kuasa 2 boleh ditukar secara manual dengan butang + atau - 3. Mod automatik 7 tidak boleh dilakukan.</p> <p>Tetapkan kecerahan paparan yang diinginkan untuk mod malam: Tahan butang SLEEP selama 3 saat sehingga penunjuk HUMIDITY 1 dan SLEEP 4 berkelip. Gunakan butang - atau + 3 untuk menetapkan kecerahan paparan yang diinginkan antara 0 hingga 10, yang ditunjukkan berkelip dalam HUMIDITY 1. Tahan butang SLEEP sekali lagi selama 3 saat sehingga penunjuk HUMIDITY 1 dan SLEEP 4 menyala secara berterusan dan kelembapan yang diukur di dalam bilik dipaparkan semula dalam HUMIDITY 1.</p> <p>MATI: Pencahayaan paparan terang dan peranti berjalan pada tahap kuasa yang ditetapkan 1 - 3.</p>

Paparan	Fungsi
5 	Hidupkan atau matikan peranti dengan menyentuh seketika butang Power.
6 Wi-Fi	<p>Matikan dan hidupkan sambungan Wi-Fi dengan menyentuh seketika.</p> <p>Aktifkan mod HOTSPOT dengan menyentuh dan menahan selama 3 saat. "Penerangan terperinci boleh didapati di bahagian "Wi-Fi / Hotspot".</p>
7 AUTO	<p>Hidupkan atau matikan mod automatik dengan menyentuh seketika butang AUTO.</p> <p>HIDUP: AUTO berkelip secara berterusan dalam paparan dan peranti mengawal tahap kuasa secara automatik bergantung pada kelembapan di dalam bilik.</p> <p> Apabila AUTO dihidupkan, paparan HUMIDITY 1 menunjukkan kelembapan yang diingini (50% dipratetap) berkelip dua kali, kemudian menunjukkan semula kelembapan yang diukur di dalam bilik.</p> <p> Jika kelembapan udara yang dipratetap lebih daripada 5%, kipas akan dimatikan selepas lebih kurang 60 saat dan tiada tahap kuasa muncul dalam paparan kelajuan 2. Tiada kelembapan udara.</p> <p>MATI: AUTO menyala secara berterusan dalam paparan dan peranti berjalan pada tahap kuasa yang ditetapkan 1 - 3.</p> <p>Tetapkan kelembapan yang diingini 30 – 70%: Tahan butang AUTO selama 3 saat. Penunjuk HUMIDITY 1 berkelip secara berterusan. Gunakan butang - atau + 3 untuk menetapkan kelembapan yang diingini (dalam 5% langkah). Tahan sekali lagi butang AUTO selama 3 saat sehingga HUMIDITY 1 yang berkelip padam dalam paparan dan kelembapan yang diukur di dalam bilik dipaparkan semula. Sila pastikan bahawa mod automatik dihidupkan: AUTO dalam paparan berkelip secara berterusan!</p>

WI-FI / HOTSPOT



Wi-Fi

Paparan

Fungsi & Tetapan

Wi-Fi Menyala

Matikan dan hidupkan sambungan Wi-Fi atau (nyah) aktifkan dengan menyentuh seketika simbol Wi-Fi.

Sambungan Wi-Fi DIHIDUPKAN atau diaktifkan.

Wi-Fi Berkelip perlahan

Sambungan Wi-Fi ke pelayan Venta di web telah diwujudkan.

Sambungan Wi-Fi ke rangkaian setempat telah diwujudkan.

Wi-Fi Berkelip cepat

Sambungan Wi-Fi terputus atau menunggu sambungan Wi-Fi.

• Menyala

Sambungan Wi-Fi DIMATIKAN atau dinyahaktifkan.



Modul Wi-Fi tidak menghantar atau menerima sebarang data dan tidak disambungkan ke mana-mana rangkaian atau peranti.



Peranti Venta berada dalam **mod Hotspot** dan bersedia untuk konfigurasi atau persediaan rangkaian.



Empat segmen individu simbol Wi-Fi menyala satu demi satu dari bawah ke atas.

Mod Hotspot boleh diaktifkan pada bila-bila masa semasa peranti sedang beroperasi dengan menyentuh dan menahan simbol Wi-Fi selama 3 saat.

KONFIGURASI & APLIKASI VENTA



Wi-Fi

1. Aktifkan mod Hotspot pada peranti Venta

Untuk melakukan ini, empat segmen individu simbol Wi-Fi mesti menyala satu demi satu dari bawah ke atas dalam paparan peranti

 Mod ini diaktifkan secara automatik apabila peranti dimulakan buat kali pertama.

 Mod Hotspot boleh diaktifkan pada bila-bila masa dengan menyentuh dan menahan simbol Wi-Fi selama 3 saat.

2. Aktifkan Wi-Fi pada telefon pintar atau tablet

Pastikan telefon pintar atau tablet anda disambungkan ke rangkaian Wi-Fi rumah anda.

3. Muat turun atau pasang dan buka aplikasi Venta

Dengan aplikasi Venta percuma, anda boleh mengawal peranti Venta anda dari jauh dan menggunakan serta mengawal fungsi peranti lanjutan dengan mudah.



4. Sediakan Wi-Fi melalui aplikasi Venta

Sila ikut arahan pada skrin telefon pintar atau tablet anda.

 Jika terdapat masalah semasa menyediakan Wi-Fi, sila baca bahagian "Bagaimana jika sambungan Wi-Fi tidak dapat diwujudkan?".

Maklumat lanjut di www.venta-air.com/Service/Venta-Home-App/

PEMBERSIHAN & PENYELENGGARAAN

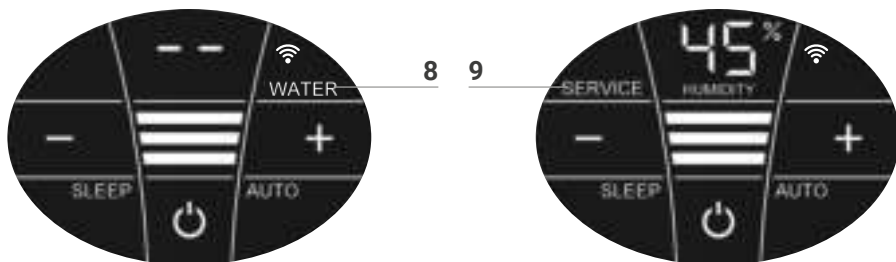

Perhatian! Pastikan bahawa peranti dimatikan dan bekalan kuasa yang terpasang ditarik daripada soket semasa semua langkah!

Paparan Langkah

- 8 WATER** Keluarkan bahagian atas. Isi bahagian bawah dengan air paip sehingga tanda WATERLINE. Letakkan bahagian atas di atas bahagian bawah dan kendalikan semula peranti itu.
- i** Sebaik sahaja tidak ada air yang mencukupi di bahagian bawah, peranti dimatikan secara automatik dan paparan WATER muncul. Dua baris berkelip dalam paparan HUMIDITY 1 dan kelembapan di dalam bilik tidak dipaparkan.
 - 💡** Untuk melembapkan dan membersihkan udara bilik secara berterusan, kami mengesyorkan untuk menambah air pada masa yang sesuai.
- 9 SERVICE** Keluarkan bahagian atas. Kosongkan baki air dari bahagian bawah. Bilas bahagian bawah dan paket plat. Isi bahagian bawah dengan air paip sehingga tanda WATERLINE maksimum dan tambah agen kebersihan Venta (untuk pengedosan, lihat skala di belakang botol). Pasang semula peranti. Sentuh penunjuk SERVICE 9 dalam paparan dan tahan selama 3 saat sehingga ia terpadam.
- i** Untuk operasi secara berterusan yang betul-betul bersih, paparan SERVICE mengingatkan anda untuk menjalankan langkah ini setiap 14 hari.
 - 💡** Langkah ini sentiasa boleh dilakukan jika perlu, walaupun SERVICE tidak dipaparkan. Kemudian, hanya sentuh paparan SERVICE 9 dan tahan selama 3 saat. Peringatan seterusnya kini akan dipaparkan semula dalam masa 14 hari dengan SERVICE.

Semua sisa terkumpul di dalam penadah air dan pada paket plat (longgokan atau perubahan warna putih, hijau kuning atau coklat) TIDAK mempengaruhi fungsi peranti. Kami mengesyorkan pembersih Venta untuk pembersihan setengah tahun. Sila patuhi arahan penggunaan yang disertakan bersama-sama pembersih Venta.

DATA TEKNIKAL

Model	AH510 / AH515	AH530 / AH535	AH550 / AH555
Kesesuaian saiz bilik*	≤ 35 m ²	≤ 45 m ²	≤ 60 m ²
Paparan sentuh interaktif	Standard		
Kawalan aplikasi	Wi-Fi standard		
Warna	putih terang / hitam terang		
Tahap prestasi	3 + Automatik		
Penghasilan bunyi bising (tahap 1-3)	24/34/44 dB(A)	24/34/44 dB(A)	24/35/45 dB(A)
Penggunaan kuasa (tahap 1-3)	3/5/8 Watt		
Voltan utama	100–240 V, 50 / 60 Hz		
Kandungan air (maks.)	5 Liter	7 Liter	10 Liter
Dimensi (P × L × T)	26 × 28 × 31 cm	30 × 30 × 33 cm	45 × 30 × 33 cm
Berat	kira-kira 3 kg	kira-kira 3.5 kg	kira-kira 5.2 kg
Julat frekuensi Wi-Fi	2.4 GHz		
Kuasa pemancar Wi-Fi	maksimum 20 dBm		

* berdasarkan ketinggian bilik maksimum 2.5 m
Tertakluk pada perubahan dan ralat

1



2

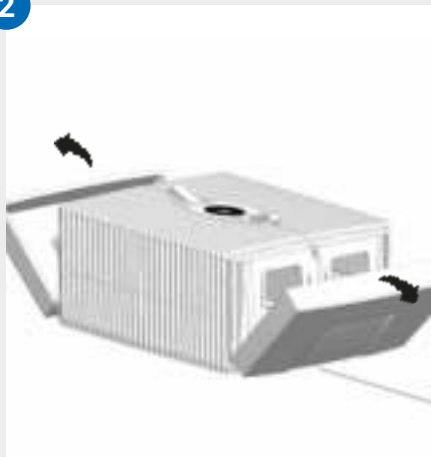

3



4

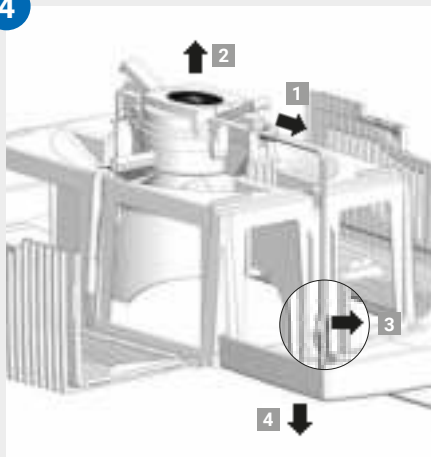

5

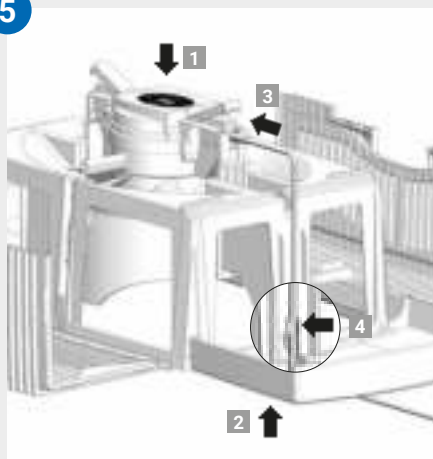

6

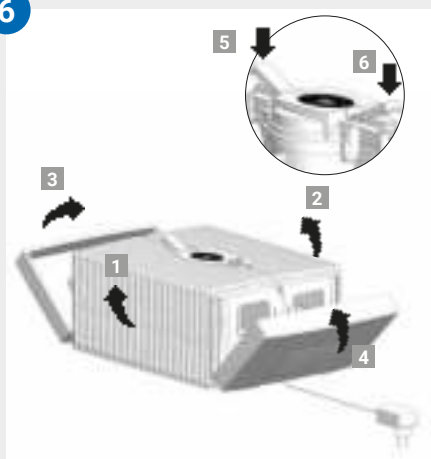

PEMBERSIHAN DARIPADA BAHAGIAN ATAS PERANTI



Perhatian! Pastikan bahawa peranti dimatikan dan bekalan kuasa yang terpasang ditarik daripada soket semasa semua langkah!

- 01 Keluarkan bahagian atas dari bahagian bawah. Tekan butang pengunci supaya hujung berdiri.

- 02 Lipat panel sisi ke luar.

- 03 Lipat sayap sisi beralur ke luar.

- 04 Tarik palam dari bekalan kuasa keluar dari unit pemacu 1. Keluarkan unit pemacu ke atas 2. Tanggalkan kabel daripada bekalan kuasa daripada pemegang 3 dan tarik keluar melalui bukaan bahagian atas 4.



- **Jangan nyahhimpun unit pemacu dan bekalan kuasa, jangan rendamkan di dalam air dan jangan biarkan ia bersentuhan dengan cecair!**
 - **Bersihkan unit pemacu dengan bilah kipas dan sistem gear hanya dengan kain kering!**
 - **Bahagian atas yang dinyahhimpun boleh dibersihkan di bawah air yang mengalir!**
 - **Bahagian atas yang dinyahhimpun mestilah benar-benar kering sebelum dipasang!**
-

- 05 Letakkan unit pemacu pada sisi yang betul di bahagian atas 1. Tarik palam daripada bekalan kuasa dari bawah melalui bukaan di bahagian atas 2 dan pasangkan ke dalam unit pemacu sehingga ia terkunci pada tempatnya 3. Sambungkan kabel dalam pemegang 4.

- 06 Hujung luar butang pengunci mesti berdiri. Sayap sisi beralur 1 dan 2 dilipat ke atas, kemudian bahagian sisi 3 dan 4. Dengan menekan hujung luar butang pengunci 5 dan 6 bahagian atas ditutup semula dengan betul.

AKSESORI

Aksesori boleh ditempah melalui telefon atau dalam talian di www.venta-air.com.

PERLINDUNGAN DATA

Data anda akan dikendalikan secara sulit oleh Venta-Luftwäscher GmbH. Maklumat lanjut mengenai perlindungan data boleh didapati dalam garis panduan perlindungan data kami di www.venta-air.com

JAMINAN

Disebabkan kualiti yang tinggi, Venta-Luftwäscher GmbH memberi jaminan selama dua tahun selepas dari tarikh pembelian bahawa produk ini bebas daripada sebarang kerosakan apabila digunakan dengan betul. Sekiranya terdapat ralat pada bahan atau pemprosesan, sila hubungi Venta Service Team atau pengedar anda. Di samping itu, syarat jaminan umum Venta termasuk: www.venta-air.com

KITAR SEMULA DAN PELUPUSAN



Bahan pembungkusan ini boleh digunakan semula. Sila lupuskan pembungkusan secara mesra alam dan bawa ke pusat pengumpulan bahan kitar semula.



Simbol "**tong sampah berpaling**" memerlukan pelupusan secara berasingan bagi peranti elektrik dan elektronik yang lama (WEEE).

Peranti sedemikian boleh mengandungi bahan berbahaya dan

■ membahayakan alam sekitar. Produk ini mesti dilupuskan di tempat pengumpulan yang ditetapkan untuk kitar semula peranti elektrik dan elektronik dan tidak boleh dilupuskan bersama dengan sampah domestik yang tidak diasingkan. Dengan cara ini, anda menyumbang kepada perlindungan sumber dan alam sekitar. Untuk mendapatkan maklumat lanjut, sila hubungi pihak berkuasa tempatan.

Kanak-kanak tidak dibenarkan bermain dengan beg plastik dan bahan pembungkusan dalam apa jua keadaan kerana terdapat risiko kecederaan atau tercekik. Simpan bahan tersebut di tempat yang selamat atau lupuskan secara mesra alam.

BAGAIMANA JIKA ...?

! Pastikan bahawa peranti dimatikan dan bekalan kuasa yang terpasang ditarik daripada soket semasa semua langkah!

... E1 ditunjukkan dalam paparan?

Peranti dimatikan secara automatik kerana butang pengunci di bahagian atas tidak dikunci dengan betul.

i Kunci butang pengunci dengan betul dengan menekan hujung luar. Matikan peranti dan hidupkan semula dengan butang Power **⏻**.

... E2 ditunjukkan dalam paparan?

Peranti telah dimatikan secara automatik kerana motor terlebih beban (cth. disebabkan kemasukan bendasing, dsb.).

i **Langkah:** Keluarkan bahagian atas. Periksa sama ada paket plat di bahagian bawah dan bilah kipas di bahagian atas boleh bergerak dengan bebas. Kemudian, kendalikan semula peranti.

... apabila anda menyentuh paparan, “medan putih” kelihatan di latar belakang?

Dalam ruang kering, medan putih mungkin kelihatan di latar belakang paparan disebabkan oleh cas elektrostatik, yang tidak menjejaskan fungsi mahupun kebolegunaan peranti dan tidak mewakili kerosakan.

... butang Power **⏻** untuk menghidupkan peranti tidak muncul dalam paparan?

Sila periksa sama ada bekalan kuasa disambung ke bekalan elektrik atau tidak.

... butang Power **⏻** untuk menghidupkan peranti tidak muncul dalam paparan, walaupun bekalan kuasa disambungkan ke bekalan elektrik?

i Sila periksa sama ada bekalan kuasa dipasang dengan kukuh ke dalam unit pemacu atau tidak.

Langkah: Keluarkan bahagian atas. Periksa kedudukan yang betul (lihat arahan untuk membersihkan bahagian atas peranti). Kemudian, kendalikan semula peranti.

... WATER ditunjukkan dalam paparan walaupun terdapat air di bahagian bawah?

Sila periksa sama ada terdapat air yang mencukupi di bahagian bawah dan/atau sama ada bahagian atas diletakkan dengan betul di bahagian bawah.

i **Langkah:** Keluarkan bahagian atas. Isi bahagian bawah dengan air paip sehingga tanda WATERLINE. Letakkan bahagian atas dengan betul di atas bahagian bawah. Unit bekalan kuasa tidak boleh tersekat antara bahagian atas dengan bawah. Kemudian, kendalikan semula peranti.

... tiada sambungan Wi-Fi dapat diwujudkan?

Sila semak bahawa

- Anda menggunakan rangkaian 2.4 GHz atau campuran 2.4/5 GHz kerana modul Wi-Fi dalam peranti tidak menyokong rangkaian 5 GHz.
- Penghala anda menyokong 802.11b/g/n.
- iOS versi 13.0 dan ke atas atau Android versi 8.0 dan ke atas dipasang dalam telefon pintar atau tablet anda.



Jika perlu, kemas kini sistem operasi telefon pintar atau tablet anda.

VENTA SERVICE TEAM

Adakah anda memerlukan maklumat lanjut mengenai peranti Venta, memerlukan khidmat nasihat atau ingin menempah aksesori? Tiada masalah: Venta Service Team kami ada untuk anda! Terus hubungi atau lawati kami di laman web Venta: www.venta-air.com

非常感谢!

我们深信此款文塔 (Venta) 机型将会超出您的预料并祝您在使用该产品时获得无限乐趣。

请务必完整阅读本操作说明书, 并妥善保存以备后用, 并请务必遵守安全注意事项以及确保合规使用。操作说明书的最新版本可以从我们的网站www.venta-air.com获取

尊敬的客户:

您所购买的Original Connect系列空气加湿器性能强大, 而扩展触摸屏以及兼容Venta AirConnect将使您操作更加便利。

借助Venta Home应用程序, 您出门在外时也可控制您的设备并调用各种信息。Original Connect可助您设置出健康的湿度, 并以天然的方式减少空气中的有害物质。

Venta的工作原理

室内空气被风机导入注满水的空气加湿器, 在设计精巧的加湿轮处接受循环处理。水在轮叶表面自然汽化, 对空气均衡加湿。同时, 有害物质 (例如灰尘或花粉) 将被吸附在面板上, 在水中洗净并收集在空气加湿器内部。

目录

安全注意事项	294	配置和Venta应用程序	302
供货范围	296	清洁和保养	303
标识	296	清洁设备上面部件	305
按规定使用	296	技术数据	306
违反规定使用	296	配件	307
概览	297	隐私保护	307
首次使用前	297	担保	307
开始使用	298	回收和废弃处理	307
显示、功能和设置	299	疑难问题解答	308
Wifi/热点	301	Venta服务团队	309

! 安全注意事项

- 年龄在8周岁以下的儿童以及身体、感官或心智能力受到限制或缺乏经验和认知的人群在使用本设备时，必须在他人的监督之下或在安全使用设备方面经过培训指导并了解存在的危险。
- 在开始使用前应务必完整阅读本操作说明书并妥善保存以备今后查阅。
- 该设备并非儿童玩具。
- 在无人监督的情况下，年龄在8周岁以下的儿童禁止对设备进行清洁和保养。
- 该设备及其电源适配器必须保存在8岁以下儿童无法触及之处。
- 违反规定使用可能导致设备损坏以及人员受伤。
- 该设备仅可与相匹配的电源插座连接——电源电压必须与设备型号铭牌上的参数相符。
- 该设备仅可配合以下电源适配器运行：“型号BI13-240050-Cd / FJSW1982400500”。
- 电源适配器的电源线或电源插头损坏时，严禁使用设备。
- 在每次清洁或维护前以及更换设备安放位置或运输时，应务必将电源适配器从插座上拔下。
- 当设备掉落或受损时，严禁使用。
- 在电气设备上进行的维修工作仅可由专业人员执行。违反规定维修可能对用户造成巨大的危险。
- 请勿坐在设备上或将任何物体放置于设备上。
- 请勿将异物插入到设备中。
- 请勿将设备上部浸入水或其他液体中。
- 请勿对设备过量注水。
- 请勿在容器注水状态下运输或倾斜设备。
- 请勿从电源线处拉拔电源适配器或用湿手将其从插座中拔出。
- 该设备仅可在完全装配好的状态下开始使用。
- 将设备放置于水平、干燥的表面上。
- 安置设备时，应确保其不会被碰倒并且不会有人被设备或电缆绊倒。
- 设备应与物体或墙壁侧面至少保持50厘米的距离。
- 最大安装海拔高度：2000米



- 严禁覆盖或堵塞通风口，以避免设备过热/损坏。
- 室内相对湿度如果持续高于60%，特别是在冬季，可能导致有害生物滋生。
- 设备特性及冷蒸发技术决定设备在正确使用情况下不会发生直接漏水，无论是以滴水、蒸汽、雾气还是水垢沉积形态。
- 设备仅允许配合原装Venta配件运行。如果因外来添加物造成损害，Venta-Luftwäscher GmbH概不负责。
- 如果设备数日不使用、保持关闭或较长时间入库，则必须将水箱中的水完全排空，清除污垢残留物并干燥，以防止异味，或者静水或残留水中有生物滋生。
- 设备不使用时应将电源适配器从插座中拔掉。
- 设备周围环境不得明显潮湿。如果出现明显湿气，请调低设备功率。如果无法调低设备输出功率，请有间歇地使用设备。请注意防止吸水性材料（如地毯、窗帘、窗幔或桌布等）受潮。

供货范围

- 1 x Venta设备
- 1 x 瓶装抑菌剂 (50毫升)
- 1 x 快速入门指南
- 1 x 安全注意事项

如果有部件缺失或损坏, 请联系Venta服务团队或您当地的经销商。

标识

-  安全注意事项: 请仔细阅读并遵守, 以防止人身伤害和财产损失。
-  补充性信息
-  实用窍门

按规定使用

这台Venta设备是一种用于室内空气加湿的家用电器。该设备不适用于室外。对设备任何其他类型的使用或更改均被视为违反规定使用。制造商对于由于违反规定使用所导致的损坏和受伤不承担任何赔偿责任。

违反规定使用

违反规定使用可能危害健康和生命。其中包括在以下条件下使用:

- 在有易爆和/或腐蚀性空气的空间内使用
- 房间中有高浓度溶剂
- 游泳池或潮湿区附近
- 室外

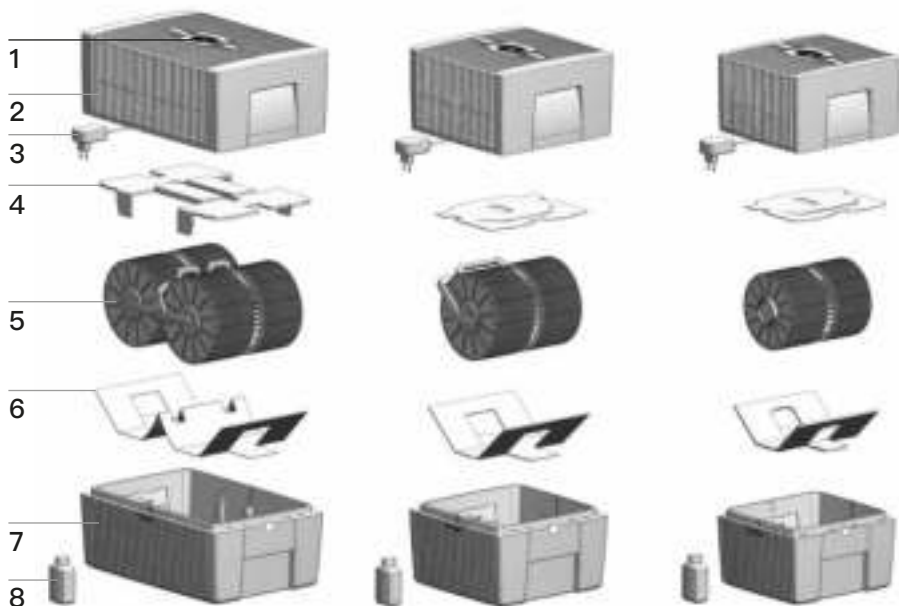

概览

- | | |
|--------------|----------------|
| 1 显示屏 | 5 加湿轮 |
| 2 设备上面部件 | 6 运输锁 |
| 3 电源适配器 (预装) | 7 设备下面部件 |
| 4 运输锁 | 8 瓶装抑菌剂 (50毫升) |

首次使用前

拆除设备包装并且将其安置好。将瓶装抑菌剂 (50毫升) **8**从纸盒内取出。卸下上面部件**2**。将运输锁**4**从上面部件**2**上卸下。将加湿轮**5**从下面部件上**7**卸下并移除运输锁**6**。

A



B



C



开始使用

- A 为下面部件7加注自来水至最大WATERLINE (“水线”) 标记, 然后添加50毫升抑菌剂8 (整瓶内容物)。

! 严禁在装上上面部件的状态下加注设备!

i 添加抑菌剂非常重要, 因为由此可以最佳地进行空气加湿。

- B 将加湿轮5置入下面部件7, 然后将上面部件2装到下面部件7上。

- C 将电源适配器3的插头连接到电源, 然后短暂触摸显示屏1上的电源键以打开设备。

i 仅当设备已连接到电源时, 用于打开和关闭设备的电源键才会亮起。

显示、功能和设置



显示	功能
1 Humidity	显示室内 湿度 (0 - 99 %) 。
2 功率档位	显示 速度 1-2-3。
3 -和+	短暂触摸即可设置 功率档位 : -可降低, 而+则可提高速度。
4 SLEEP	短暂触摸即可打开或关闭 睡眠模式 。 开 : 设备显示屏照明变暗, 功率档位降至1。 i 功率档位 2 可使用+或-键 3 手动更改。自动运行模式 7 不可用。 设置睡眠模式所需显示屏亮度 : 按住SLEEP键3秒钟, 直至HUMIDITY显示 1 和SLEEP显示 4 闪烁。使用在HUMIDITY 1 中显示的-或+键 3 在0至10之间设置所需亮度。重新按住SLEEP键3秒钟, 直至HUMIDITY显示 1 和SLEEP显示 4 持续常亮, 且HUMIDITY 1 中重新显示测得的室内湿度。 关 : 显示屏照明变亮, 设备根据所设置的功率档位1-3运行。
5 ⏻	短暂触摸电源键即可 打开或关闭设备 。
6 WIFI	短暂触摸即可打开和关闭 WiFi连接 。 触摸并按住3秒钟即可激活 热点模式 。详细说明请见“WiFi/热点”段落。

7 AUTO

短暂触摸AUTO键即可打开或关闭**自动运行模式**。

开: 显示屏中的AUTO持续闪烁, 设备根据室内湿度自动调节功率档位。

 打开AUTO时, HUMIDITY显示**1**中将双闪烁显示所需湿度(预设为50%), 然后重新显示测得的室内湿度。

 如果低于预设湿度多于5%, 风扇将在60秒钟后关闭, 速度显示**2**中不会显示任何功率档位。未在加湿空气。

关: 显示屏中的AUTO持续常亮, 设备根据所设置的功率档位1-3运行。

设置所需湿度30 - 70%:

将AUTO键按住3秒钟。HUMIDITY显示**1**持续闪烁。使用-或+键**3**设置所需湿度(以5%为步长)。重新按住AUTO键3秒钟, 直至HUMIDITY显示**1**中的闪烁灯光熄灭, 且重新显示测得的室内湿度。请确保自动运行模式已打开: 显示屏中的AUTO显示持续闪烁!

WiFi/热点



WiFi

显示

功能和设置

短暂触摸WiFi图标即可打开和关闭，或者说激活和停用WiFi连接。

WiFi连接开或已激活。

📶 常亮

已与Venta网络服务器建立WiFi连接。

📶 慢速闪烁

已与本地网络建立WiFi连接。

📶 快速闪烁

WiFi连接已断开或正在等待WiFi连接。

• 常亮

WiFi连接关或已停用。



WiFi模块不收发任何数据，也未连接到任何网络或设备。

• • 📶 📶

Venta设备处于**热点模式**下，并已准备就绪，可以进行配置或网络设置了。



WiFi图标的四个单独部分自下而上依次亮起。
热点模式可在设备运行中随时触摸WiFi图标并按住3秒钟以激活。

配置和VENTA应用程序



WiFi

1. 激活Venta设备的热点模式

为此，设备显示屏中WiFi图标的四个单独部分必须自下而上依次亮起。•••••

 首次开始使用时将自动激活此模式。

 随时触摸WiFi图标并按住3秒钟即可激活。

2. 激活智能手机或平板电脑的WLAN

请确保您的智能手机或平板电脑已连接到您的家庭WLAN网络。

3. 下载及安装和打开

VENTA应用程序

使用免费Venta应用程序，可以轻松遥控您的Venta设备，以及使用 and 监控各种扩展设备功能。



4. 通过VENTA应用程序设置WiFi

请按智能手机或平板电脑屏幕上的提示操作。

 如果在WiFi设置过程中出现问题，请阅读段落“如果无法建立WiFi连接怎么办？”更多信息请见www.venta-air.com/Service/Venta-Home-App/

清洁和保养



! 注意! 确保在执行一切措施时, 设备均已关闭并且电源适配器已从插座拔出!

显示	措施
----	----

8 WATER	卸下上面部件。为下面部件加注自来水至WATERLINE (“水线”) 标记。将上面部件装到下面部件上, 然后重新启动设备。
---------	---

i 一旦下面部件内水量过少, 设备将自动关闭, WATER显示出现。在HUMIDITY显示1中将有两条线闪烁, 而不显示室内湿度。

💡 要持续加湿并清洗室内空气, 建议及时加水。

9 SERVICE	卸下上面部件。将剩余水从下面部件中清空。冲洗下面部件和加湿轮。为下面部件加注自来水至最大WATERLINE (“水线”) 标记, 然后添加Venta抑菌剂(剂量请见瓶身背面刻度)。重新安装设备。触摸显示屏上的SERVICE显示9并按住3秒钟, 直至其熄灭。
-----------	--

i 为确保完善卫生的持续运行, SERVICE显示将每14天提醒采取此措施。

💡 此措施随时都可依据需要执行, 及时并未显示SERVICE。然后只需触摸SERVICE显示9并按住3秒钟。下次又将在14天后显示SERVICE提醒。

水槽内和加湿轮上的所有残留物(白色、黄绿色或褐色沉积物或者变色)不会妨碍设备功能。半年度清洁时建议使用Venta清洁剂。请遵守Venta清洁剂随附的使用指南。

1



2

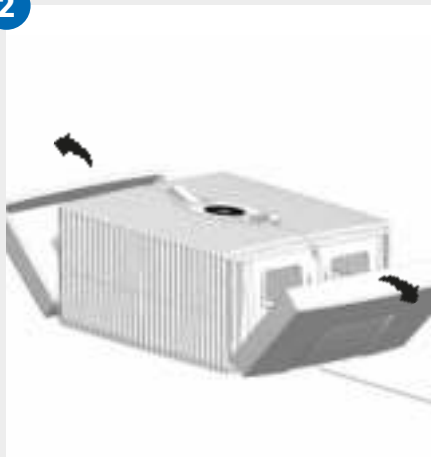

3



4

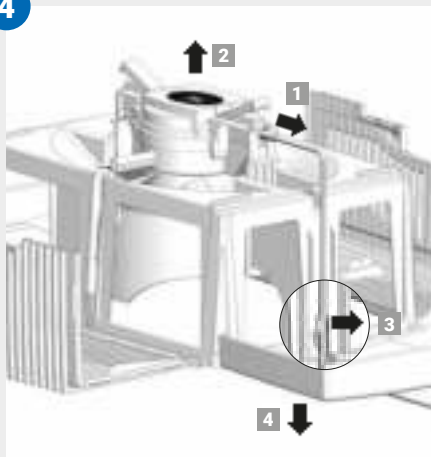

5

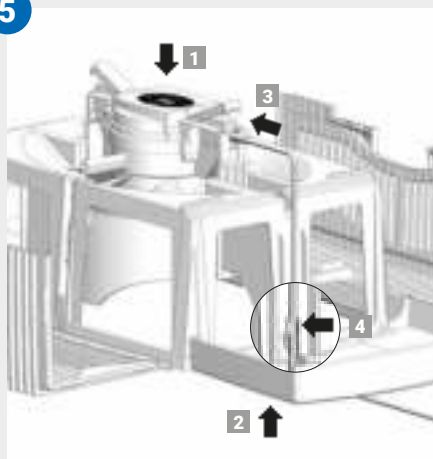

6

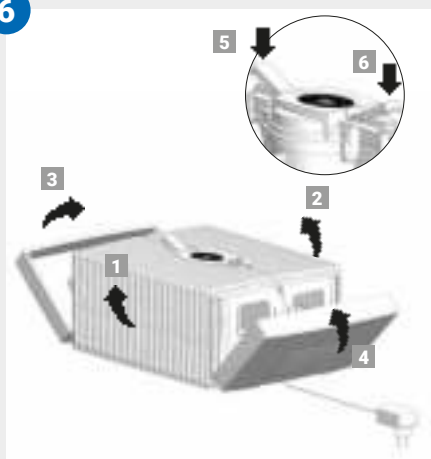

清洁设备上面部件



注意! 确保在执行一切措施时, 设备均已关闭并且电源适配器已从插座拔出!

-
- 01 将上面部件从下面部件上卸下。按压锁紧键, 使末端凸出。
 - 02 将侧面部件向外侧翻开。
 - 03 将有肋片的侧翼向外翻开。
 - 04 将电源适配器的插头从驱动单元上拔下 **1** 将驱动单元向上取出 **2**。将电源适配器的电缆从支架上松脱 **3** 然后通过上面部件的开口向下引出 **4**。



- 驱动单元和电源适配器不得拆开、浸入水中或接触液体!
- 装有风扇叶片的驱动单元和设备仅允许使用干布清洁!
- 拆开的上面部件可以使用流水清洁!
- 拆开的上面部件在组装前必须已绝对干燥!

-
- 05 将驱动单元装入上面部件, 注意面朝正确方向 **1**。将电源适配器的插头自下而上引过上面部件的开口 **2** 然后插入驱动单元, 直至卡入到位 **3**。将电缆固定在支架上 **4**。
 - 06 锁紧键外端必须凸出。将有肋片的侧翼 **1** 和 **2** 向上翻转, 然后是侧面部件 **3** 和 **4**。按压锁紧键外端, 将 **5** 和 **6** 上面部件重新正确锁住。

技术数据

型号	AH510/AH515	AH530/AH535	AH550/AH555
适用最大房间面积*	≤ 35 m ²	≤ 45 m ²	≤ 60 m ²
互动触摸显示屏	全系列		
App控制	全系列WiFi		
颜色	亮白/亮黑		
风速档位	3 + 自动运行模式		
运行噪音 (1-2-3档)	24/34/44 dB(A)	24/34/44 dB(A)	24/35/45 dB(A)
耗电量 (1-2-3档)	3/5/8 瓦特		
电源电压	100-240 V $\sqrt{50}$ / 60 Hz		
水箱容量 (最大)	5升	7升	10升
尺寸 (长×宽×高)	26×28×31 cm	30×30×33 cm	45×30×33 cm
重量	大约3 kg	大约3.5 kg	大约5.2 kg
WLAN 频率范围	2.4 GHz		
WLAN 发射功率	最大 20 dBm		

* 房间高度上限2.5m
保留更改差错权

配件

配件可电话订购或在www.venta-air.com在线订购。

隐私保护

您的数据将由Venta-Luftwäscher GmbH保密处理。关于隐私保护主题的更多信息，请见我们的隐私保护准则：www.venta-air.com

担保

Venta-Luftwäscher GmbH产品质量上乘，提供自购买之日起为期两年的担保，涵盖正确使用情况下出现的一切缺陷。如果发现材料或工艺瑕疵，请联系Venta服务团队或您的经销商。此外，Venta的一般担保条款也适用：www.venta-air.com

回收和废弃处理



包装材料可重复利用。请以环保方式对包装进行废弃处理，送交回收站。



“打叉的垃圾桶”标识要求电气和电子旧设备应单独进行废弃处理 (WEEE)。此类设备可能包含危害环境的物质。这些产品应交由指定的电气和电子设备回收站进行废弃处理并且禁止混入生活垃圾。由此，您也为资源和环境保护做出了贡献。详细信息请联系当地的政府机构。

儿童严禁玩耍塑料袋和包装材料，因为存在受伤和窒息危险。此类材料应妥善安全保存或以环保方式废弃处理。

疑难问题解答

 **确保在执行一切措施时，设备均已关闭并且电源适配器已从插座拔出！**

.....显示屏显示E1?

由于上面部件的锁紧键未正确锁住，设备已自动关闭。

 按压外端以正确锁住锁紧键。使用电源键关闭设备然后重新打开。

.....显示屏显示E2?

由于电机过载（例如由于异物侵入等），设备已自动关闭。

 **措施：**卸下上面部件。请检查下面部件中的加湿轮以及上面部件中的风扇叶片是否能够顺畅转动。然后重新启动设备。

.....触摸显示屏时，背景中可见“白色区域”？

在干燥的房间内，可能存在静电，导致显示屏背景中可见白色区域，这并不会影响设备功能或可操作性，也并非故障缺陷。

.....显示屏中不显示用于打开设备的电源键？

请检查电源适配器是否已连接到电源。

.....虽然电源适配器已连接到电源，显示屏中却不显示用于打开设备的电源键？

 请检查电源适配器是否已牢固插接在驱动单元上。

措施：卸下上面部件。检查是否正确就位（见说明书：清洁设备上面部件）。然后重新启动设备。

.....下面部件内虽然有水，显示屏却显示WATER?

请检查下面部件内是否有足够的水和/或上面部件是否正确安装在下面部件之上。

 **措施：**卸下上面部件。为下面部件加注自来水至WATERLINE（“水线”）标记。将上面部件正确置于下面部件之上。

此过程中请勿使电源适配器夹在上面部件和下面部件之间。然后重新启动设备。

.....无法建立WiFi连接？

请检查确保

- 您正在使用2.4 GHz或2.4/5 GHz混合网络，因为设备中的WiFi/WLAN模块不支持5 GHz网络。
- 您的路由器支持802.11b/g/n。
- 您的智能手机或平板电脑安装了13.0以上版本的iOS或8.0以上版本的Android系统。

 如有必要，请更新智能手机或平板电脑的操作系统。

VENTA服务团队

您需要关于Venta设备的更多信息, 想要进行咨询或订购配件吗? 没问题: 我们的Venta服务团队愿意为您效劳! 请直接致电或者访问Venta网站: www.venta-air.com

감사합니다!

저희는 이 Venta 모델이 고객님의 기대를 뛰어넘을 것으로 확신하며 고객님의께서 이 제품에 만족하시길 기원합니다.

이 사용 설명서를 완전히 읽고 나중에 사용할 수 있도록 보관하며 모든 안전 지침 및 규정에 맞는 사용에 유의하십시오. 사용 설명서의 최신 버전을 제공하는 당사의 웹사이트 www.venta-air.com

안녕하세요 고객님,

고객님께서 터치 디스플레이 및 Venta AirConnect 호환성을 확대하여 더욱 편리하게 조작할 수 있는 고성능 가습기인 Original Connect 시리즈를 구입하셨습니다.

Venta Home 앱으로 외출 중에도 장치를 제어하고 정보를 볼 수 있습니다.

Original Connect는 건강한 습도와 공기 중 유해 물질의 자연 감소를 지원합니다.

Venta 장치의 작동 원리

팬을 통해 실내 공기가 물이 채워져 있고 효과적으로 배열된 디스크 팩이 회전하는 가습기 안으로 유도됩니다. 위생적으로 청결한 물이 표면을 통해 실내로 증발됩니다. 동시에 분진 또는 꽃가루와 같은 유해 물질이 디스크에 포집되어 물로 씻긴 후 가습기에 수집됩니다.

내용

안전 지침	311	구성 및 Venta 앱	319
공급 범위	313	세척 및 관리	320
기호	313	기술 자료	321
규정에 맞는 사용	313	장치 상부세척	323
규정에 맞지 않는 사용	313	액세서리	324
개요	314	개인정보보호	324
처음 사용 전 유의사항	314	보증	324
가동	315	재활용 및 폐기	324
표시, 기능 및 설정	316	표시 유형별 조치 방법 및 설명	325
Wifi / 핫스팟	318	Venta 서비스 팀	326

! 안전 지침

- 이 장치는 감독을 받거나 장치의 안전한 사용에 관한 교육을 받았고 상존하는 위험을 이해한 경우 8세 이상의 어린이와 신체적, 감각적 또는 정신적 능력이 제한적이거나 경험과 지식이 부족한 사람이 사용하기에 적합합니다.
- 가동 전 사용 설명서를 끝까지 읽고 나중 참조를 위해 잘 보관하십시오.
- 이 장치는 어린이용 장난감이 아닙니다.
- 8세 미만 어린이가 또는 감독 없이 세척 및 사용자 관리를 하면 안 됩니다.
- 8세 미만의 어린이가 장치 및 플러그 전원장치를 만지지 않게 하십시오.
- 비전문적으로 사용하면 장치를 손상할 수 있고 신체 상해를 유발할 수 있습니다.
- 장치는 적합한 전원 소켓에만 연결하십시오. 장치의 명판 정보에 맞는 전원 전압 사용.
- 이 장치는 다음과 같은 플러그 전원장치로만 작동해야 합니다: “모델 번호 BI13-240050-Cd / FJSW1982400500”.
- 플러그 전원장치의 전원 케이블 또는 전원 플러그가 손상된 경우 장치를 절대 작동하지 마십시오.
- 세척 또는 유지 보수 작업을 하기 전 또는 장치를 옮기거나 운반할 때 플러그 전원장치를 항상 소켓에서 분리하십시오.
- 장치가 떨어졌거나 다른 형태로 손상된 경우 장치를 절대 작동하지 마십시오.
- 전기장치 수리는 반드시 전문가가 담당해야 합니다. 비전문적으로 수리하면 사용자에게 중대한 위험이 발생할 수 있습니다.
- 장치 위에 절대로 앉으면 안 되고 물체를 올려놓지 마십시오.
- 장치에 이물질들을 끼우지 마십시오.
- 장치 상부를 물 또는 다른 액체에 절대 담그지 마십시오.
- 장치에 절대 과주입하지 마십시오.
- 탱크가 가득 찬 상태로 절대 장치를 운송하거나 젖히지 마십시오.
- 플러그 전원장치의 전원 케이블을 당기거나 젖은 손으로 소켓에서 절대 분리하지 마십시오.
- 장치는 반드시 완전히 조립된 상태로만 작동해야 합니다.
- 평탄하고 건조한 표면에만 장치를 세우십시오.
- 장치가 넘어질 수 없고 사람이 장치 또는 케이블로 인해 걸려 넘어질 수 없도록 설치하십시오.
- 물체 및 벽과 최소 간격 50cm를 유지하십시오.
- 최대 설치 높이: 2000미터

- 장치의 과열/손상을 방지하기 위해 환기 슬롯을 절대 덮거나 차단하지 마십시오.
- 특히, 겨울에 60% 이상의 지속적인 상대 실내 습도는 생물학적 유기체를 형성할 수 있습니다.
- 올바르게 사용하는 경우 장치에서 물이 물방울, 증기, 연무 또는 석회 침전물의 형태로 직접 유출하는 것은 해당 특성과 저온 증발 기술로 인해 불가능합니다.
- 장치는 반드시 지정된 정품 Venta 액세서리와 함께 작동해야 합니다. 타사 액세서리로 인한 손해에 대해 Venta-Luftwäscher GmbH는 보증하지 않습니다.
- 장치를 며칠 동안 사용하지 않거나, 전원을 끄거나, 장기간 보관하는 경우 약취 발생 또는 정수된 물에서 생물학적 유기체 혹은 물 잔여물 발생을 방지하기 위해 물통을 완전히 비우고, 오염 잔여물을 청소한 후 건조해야 합니다.
- 장치를 사용하지 않는 경우 플러그 전원장치를 소켓에서 분리하십시오.
- 장치 주변에 습기가 있거나 젖지 않도록 하십시오. 습기가 발생하면 장치 성능을 낮추십시오. 장치의 출력 성능을 낮출 수 없는 경우 장치를 간헐적으로 사용하십시오. 예를 들어, 카펫, 커튼, 또는 식탁보와 같은 흡수성 재료가 젖지 않도록 유의하십시오.

공급 범위

- 1× Venta 장치
- 1× 위생제 50 ml 병
- 1× 요약 설명서
- 1× 안전 지침

부품이 없거나 손상된 경우 VENTA 서비스 팀 또는 해당 지역 판매자에게 연락하십시오.

기호



안전 지침: 주의 깊게 읽고 준수하여 인명 상해 및 대물 손상을 예방하십시오.



보충적 정보



유용한 팁

규정에 맞는 사용

이 Venta 장치는 실내 가습을 위한 가정용 장치입니다. 이 장치는 외부 영역용으로 적합하지 않습니다. 장치를 이와 다르게 사용하거나 변경하면 비전문적인 사용으로 간주됩니다. 제조사는 비전문적인 사용으로 인한 손상 또는 상해에 대해 책임지지 않습니다.

규정에 맞지 않는 사용

규정에 맞지 않는 사용은 건강과 생명을 위험하게 할 수 있습니다. 여기에는 다음과 같은 조건에서 사용하는 것이 해당됩니다.

- 폭발 위험이 있거나 파괴적인 대기가 있는 공간에서 사용
- 용제 농도가 높은 공간에서 사용
- 수영장 또는 습기가 많은 지역 근처에서 사용
- 야외에서 사용

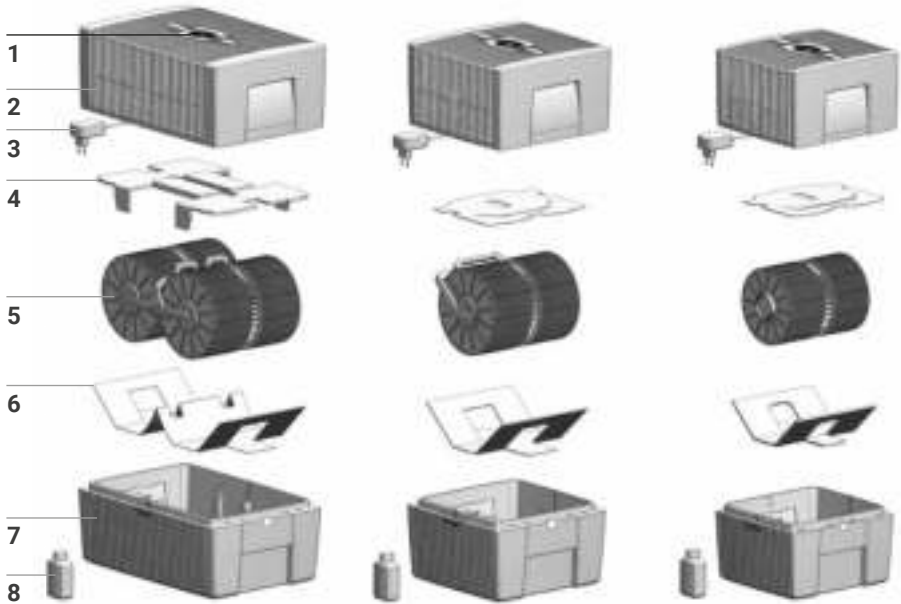

개요

- | | |
|-----------------|--------------|
| 1 디스플레이 | 5 디스크 팩 |
| 2 장치 상부 | 6 운송 보호제 |
| 3 플러그 전원장치(조립됨) | 7 장치 하부 |
| 4 운송 보호제 | 8 위생제 50ml 병 |

처음 사용 전 유의사항

장치의 포장을 풀고 세우십시오. 위생제 50ml 병 **8**을 상자에서 꺼내십시오. 상부 **2**를 떼어내십시오. 운송 보호제 **4**를 상부 **2**에서 제거하십시오. 디스크 팩 **5**를 하부 **7**에서 꺼내고 운송 보호제 **6**을 제거하십시오.

A



B



C



가동

- A** 하부 7을 최대 WATERLINE 표시선까지 수돗물로 채우고 위생제 50ml 병 8을 추가 하십시오(병 전체 내용물 주입).



상부를 올려 놓은 상태로 장치에 절대 주입하면 안 됩니다!



공기를 최적으로 가습하기 때문에 위생제 추가가 매우 중요합니다.

- B** 디스크 팩 5를 하부 7에 삽입하고 상부 2를 하부 7에 올려 놓으십시오.

- C** 플러그 전원장치 3의 전원 플러그를 전원에 연결하고 디스플레이 1에서 전원 버튼을 짧게 터치하여 장치를 켜십시오.



장치가 전원에 연결된 경우에만 장치 스위치 ON 및 OFF용 전원 버튼이  점등합니다.

표시, 기능 및 설정



표시	기능
1 Humidity	공간의 습도 표시(0 - 99%).
2 성능 단계	속도 1 - 2 - 3 표시.
3 - 및 +	짧게 터치하여 성능 단계 설정: - 표시로 속도 하향 및 + 표시로 속도 상향.
4 SLEEP	짧게 터치하여 야간 모드 켜기 또는 끄기. ON: 장치가 디스플레이 조명을 어둡게 하고 성능 단계를 1로 줄입니다. <div style="border: 1px solid black; border-radius: 50%; padding: 5px; display: inline-block;"> i </div> 성능 단계 2 는 + 또는 - 버튼 3 을 사용하여 수동으로 변경할 수 있습니다. 자동 모드 7 이 불가능합니다. 야간 모드용으로 원하는 디스플레이 밝기 설정: HUMIDITY 1 및 SLEEP 4 표시가 점멸할 때까지 SLEEP 버튼을 3초 동안 누르고 계십시오. HUMIDITY 1 표시에서 점멸하며 표시되는 0 및 10 중 원하는 디스플레이 밝기를 - 또는 + 버튼 3 으로 설정하십시오. HUMIDITY 1 및 SLEEP 4 표시가 계속 점등하고 HUMIDITY 1 표시에서 측정된 실내 습도가 다시 표시될 때까지 SLEEP 버튼을 다시 3초 동안 누르고 계십시오. OFF: 밝은 디스플레이 조명 및 장치가 성능 단계 1 - 3 설정으로 작동합니다.
5	전원 버튼을 짧게 터치하여 장치 켜기 또는 끄기 .
6 WIFI	짧게 터치하여 WiFi 연결 끄기 및 켜기. 터치 후 3초 동안 유지하여 HOTSPOT 모드 활성화. 정확한 설명은 "WiFi / 핫스팟" 섹션에 있습니다.

7 AUTO

AUTO 버튼을 짧게 터치하여 **자동 모드** 켜기 또는 끄기.

ON: 디스플레이에서 AUTO 표시가 계속 점멸하고 장치가 각 실내 습도에 따라 성능 단계를 자동으로 제어합니다.



AUTO를 켤 때 HUMIDITY 1 표시에서 원하는 습도(50% 사전 설정됨)가 2회 점멸하며 표시된 후 측정된 실내 습도가 다시 나타납니다.



사전 설정된 습도가 5% 이상 초과되면 약 60초 후 팬이 꺼지고 속도 표시 2에 성능 단계가 표시되지 않습니다. 가습이 실시되지 않습니다.

OFF: 디스플레이에서 AUTO가 계속 점등하고 장치가 성능 단계 1 - 3 설정으로 작동합니다.

원하는 습도 30 - 70% 설정:

3초 동안 AUTO 버튼을 누르고 계십시오. HUMIDITY 1 표시가 계속 점멸합니다. 원하는 습도를 - 또는 + 버튼 3으로 설정하십시오 (5% 단계). HUMIDITY 1 표시에서 점멸이 꺼지고 측정된 실내 습도가 다시 표시될 때까지 AUTO 버튼을 3초 동안 다시 누르고 계십시오. 자동 모드가 켜져 있는지 확인하십시오: 디스플레이에서 AUTO 표시가 계속 점멸합니다!

WiFi / 핫스팟



WiFi

표시

기능 및 설정

WiFi 기호를 짧게 터치하여 **WiFi 연결 끄기 및 켜기 또는 (비)활성화**.

WiFi 연결 ON 또는 활성화됨.

📶 점등

웹에서 Venta 서버와 WiFi가 연결되었습니다.

📶 서서히 점멸

로컬 네트워크와 WiFi가 연결되었습니다.

📶 빠르게 점멸

WiFi 연결이 분리되었거나 WiFi 연결을 대기 중입니다.

• 점등

WiFi 연결 OFF 또는 비활성화됨.



WiFi 모듈이 데이터를 전송 및 수신하지 않고 네트워크 또는 장치와 연결되지 않았습니다.

📶📶📶📶

Venta 장치가 **핫스팟 모드**에 있고 구성 또는 네트워크 설정 대기 중입니다.



WiFi 기호의 4개 개별 세그먼트가 아래로부터 위로 연이어 점등합니다.

핫스팟 모드는 장치 모드에서 WiFi 기호를 터치 후 3초 동안 유지하면 언제든지 활성화할 수 있습니다.

구성 및 VENTA 앱



WiFi

1. Venta 장치에서 핫스팟 모드 활성화

이를 위해 장치 디스플레이에서 WiFi 기호의 4개 개별 세그먼트가 아래로부터 위로 연이어 점등해야 합니다.

첫 가동 시 이 모드가 자동으로 활성화됩니다.



WiFi 기호를 터치 후 3초 동안 유지하면 핫스팟 모드를 언제든지 활성화할 수 있습니다.

2. 스마트폰 또는 태블릿에서 WiFi 활성화

스마트폰 또는 태블릿이 홈 WiFi 네트워크와 연결되었는지 확인하십시오.

3. VENTA 앱 다운로드

또는 설치 및 열기

무료 Venta 앱으로 Venta 장치를 매우 간편하게 원격으로 제어하고 확장된 장치 기능을 이용 및 점검할 수 있습니다.

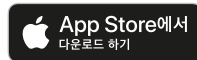

4. VENTA 앱으로 WiFi 설정

이제 스마트폰 또는 태블릿 화면의 안내를 따르십시오.



WiFi 설정 중 문제가 발생하면 “WiFi를 연결할 수 없는 경우 무엇이 문제입니까?” 섹션을 읽으십시오.

기타 정보 참조 사이트 www.venta-air.com/Service/Venta-Home-App/

세척 및 관리

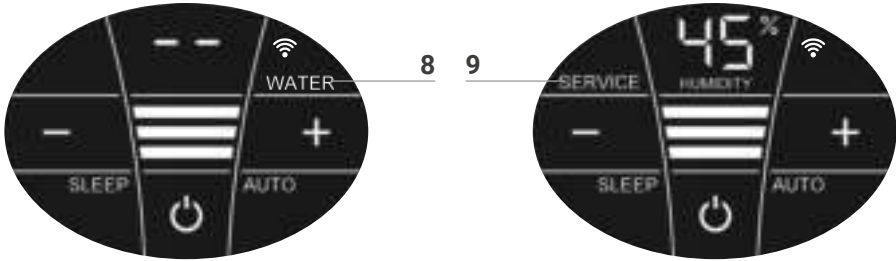

! 주의! 모든 조치 시 장치가 꺼져 있고 플러그 전원장치가 소켓에서 분리되어 있는지 확인하십시오!

표시	조치
----	----

8 물	상부를 떼어내십시오. 하부에 WATERLINE 표시선까지 수돗물을 채우십시오. 상부를 하부에 올려 놓고 장치를 다시 작동하십시오.
-----	--

i 하부에 물이 너무 적으면 장치가 즉시 자동으로 꺼지고 WATER 표시가 나타납니다. HUMIDITY 1 표시에서 2개의 라인이 점멸하고 실내 습도가 표시되지 않습니다.

💡 실내 공기를 계속 가습하고 세정하기 위해 적시에 물 보충을 권장합니다.

9 서비스	상부를 떼어내십시오. 하부에 남은 물을 비우십시오. 하부 및 디스크 팩을 행구십시오. 하부에 최대 WATERLINE 표시선까지 수돗물을 채우고 Venta 위생제를 추가하십시오(투여량은 병 뒷면의 눈금 참조). 장치를 다시 조립하십시오. 디스플레이에서 SERVICE 표시 9 를 터치하고 표시가 꺼질 때까지 3초 동안 누르고 계십시오.
-------	---

i 하자 없는 위생적인 연속 작동을 위해 SERVICE 표시가 14일마다 이 과정을 실시할 것을 알립니다.

💡 이 조치는 SERVICE가 표시되지 않더라도 필요시 항상 실시할 수 있습니다. 이어서 SERVICE 표시 **9**를 터치한 후 3초 동안 유지하십시오. 이제 다음 알림이 14일 후 SERVICE와 함께 다시 표시됩니다.

물통 및 디스크 팩에 있는 전체 잔여물(백색, 녹색-황색 또는 갈색 침전물 또는 변색)이 장치 기능에 영향을 주지 않습니다. 6개월마다 세척을 위해 Venta 클리너를 권장합니다. Venta 클리너에 첨부된 사용 설명서에 유의하십시오.

기술 자료

모델	AH510 / AH515 AH530 / AH535 AH550 / AH555		
공간 크기 적합성*	≤ 35m ²	≤ 45m ²	≤ 60m ²
상호 소통형 터치 디스플레이	표준 사양		
앱 컨트롤	표준 사양 WiFi		
색상	밝은 백색 / 밝은 검은색		
성능 단계	3 + 자동		
소음 발생(단계 1-3)	24/34/44dB(A)	24/34/44dB(A)	24/35/45dB(A)
전력 소비(단계 1-3)	3/5/8Watt		
전원 전압	100-240V, 50 / 60Hz		
물 용량(최대)	5리터	7리터	10리터
치수(L×W×H)	26×28×31cm	30×30×33cm	45×30×33cm
중량	약 3kg	약 3.5kg	약 5.2kg
WiFi 주파수 대역	2.4GHz		
WiFi 전송 출력	최대 20dBm		

* 공간 높이 최대 2.5m 기준
변경 및 오류가 있을 수 있음

1



2



3



4

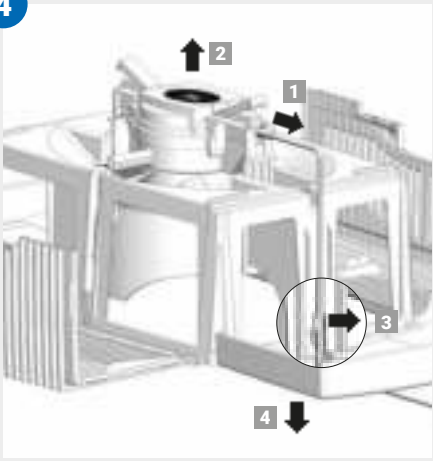

5

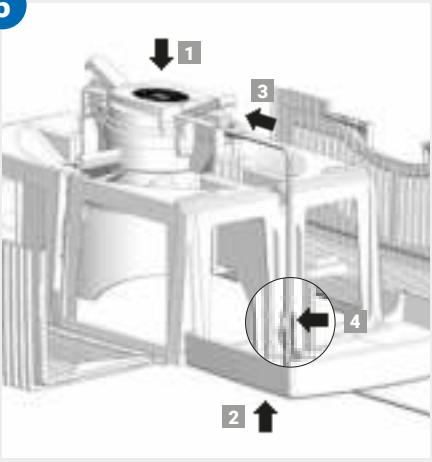

6

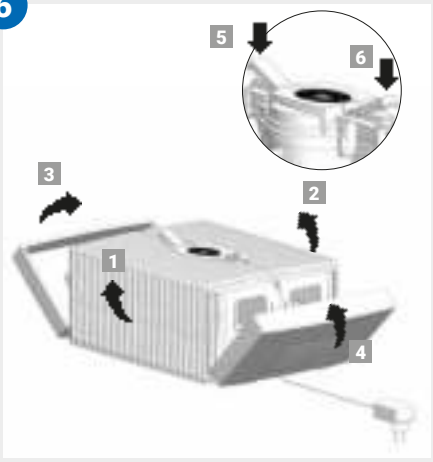

장치 상부세척

! **주의!** 모든 조치 시 장치가 꺼져 있고 플러그 전원장치가 소켓에서 분리되어 있는지 확인하십시오!

01 하부에서 상부를 떼어내십시오. 끝이 위로 올라오도록 잠금 버튼을 누르십시오.

02 측면부를 외부 방향으로 접으십시오.

03 늑골 형태의 측면 날개를 외부 방향으로 접으십시오.

04 플러그 전원장치의 플러그를 구동장치에서 분리하십시오 **1**. 구동장치를 상부 방향으로 꺼내십시오 **2**. 플러그 전원장치의 케이블을 홀더에서 풀고 **3** 상부 오프닝을 통해 하부 방향으로 당겨 빼십시오 **4**.

- !**
- 구동장치 및 플러그 전원장치를 분해하면 안 되고 물에 담그지 않으며 액체와 접촉하지 마십시오!
 - 구동장치는 송풍기 날개 및 기어와 함께 마른 헝겊으로만 청소하십시오!
 - 분해된 상부는 흐르는 물로 세척할 수 있습니다!
 - 분해된 상부는 조립 전 완전히 건조되어 있어야 합니다!

05 구동장치의 좌우가 일치하게 상부에 삽입하십시오 **1**. 플러그 전원장치의 플러그를 하부로부터 상부 오프닝을 통해 상부 방향으로 당겨 **2** 고정될 때까지 구동장치에 끼우십시오 **3**. 케이블을 홀더에 고정하십시오 **4**.

06 잠금 버튼의 외부 끝이 위로 올라와야 합니다. 늑골 형태의 측면 날개 **1** 및 **2** 를 상부 방향으로 접은 후 측면부 **3** 및 **4** 를 접으십시오. 잠금 버튼 **5** 및 **6** 의 외부 끝을 눌러 상부를 다시 올바로 닫으십시오.

액세서리

액세서리는 전화 또는 www.venta-air.com에서 온라인으로 주문할 수 있습니다.

개인정보보호

Venta Luftwäscher GmbH는 귀하의 정보를 비공개로 취급합니다. 개인정보보호에 관한 기타 정보는 www.venta-air.com에 있는 당사의 개인정보보호 가이드라인에 있습니다.

보증

Venta-Luftwäscher GmbH는 높은 품질로 인해 구입일로부터 2년 동안 이 제품을 올바르게 사용하는 경우 결함이 없음을 보증합니다. 재료 또는 가공상 오류가 발생하면 VENTA 서비스 팀 또는 판매자에게 연락하십시오. 아울러 Venta의 일반 보증 조건이 적용됩니다: www.venta-air.com

재활용 및 폐기



포장재는 재사용할 수 있습니다. 포장은 친환경적으로 폐기하고 재활용 수거처로 전달해 주십시오.



“선이 그어진 쓰레기통” 기호는 전기 및 전자 폐장치(WEEE)의 분리 폐기를 요구합니다. 이 장치는 위험하고 환경을 위험하게 하는 물질을 포함할 수 있습니다. 이 제품은 전기 및 전자 장치 재활용을 위해 지정된 수거 장소에 폐기해야 하고 분류되지 않은 가정 쓰레기로 폐기하면 안 됩니다. 이렇게 하면 자원과 환경을 보호하는데 기여할 수 있습니다. 기타 정보는 해당 지역 기관에 문의하십시오.



상해 또는 질식 위험이 있기 때문에 어린이가 비닐 봉지와 포장재를 가지고 절대 놀지 않게 하십시오. 이와 같은 재료는 안전하게 보관하거나 친환경적인 방법으로 폐기하십시오.

표시 유형별 조치 방법 및 설명

 모든 조치 시 장치가 꺼져 있고 플러그 전원장치가 소켓에서 분리되어 있는지 확인하십시오!

디스플레이에 E1이 표시되는 경우

상부의 잠금 버튼이 잘못 닫혔기 때문에 장치가 자동으로 꺼졌습니다.

 외부 끝을 눌러 잠금 버튼을 올바르게 닫으십시오. 장치를  전원 버튼으로 끄고 다시 켜십시오.

디스플레이에 E2가 표시되는 경우

모터 과부하로 인해 장치가 자동으로 꺼졌습니다(예: 이물질 또는 유사한 것이 유입됨).

 **조치:** 상부를 떼어내십시오. 하부의 디스크 팩 및 상부의 송풍기 날개가 자유롭게 움직이는지 확인하십시오. 이어서 장치를 다시 작동하십시오.

디스플레이 터치 시 배경에서 “백색 필드”가 보이는 경우

건조한 공간에서는 정전기 충전으로 인해 디스플레이의 배경에 백색 필드가 보일 수 있고, 이것이 장치의 기능이나 조작성에 영향을 미치지 않으며 결함을 의미하지 않습니다.

디스플레이에 장치를 켜기 위한 전원 버튼이 표시되지 않는 경우

플러그 전원장치가 전원에 연결되었는지 확인하십시오.

플러그 전원장치가 전원에 연결되었음에도 디스플레이에 장치를 켜기 위한 전원 버튼이 표시되지 않는 경우

 플러그 전원장치가 구동장치에 단단히 끼워져 있는지 확인하십시오.

조치: 상부를 떼어내십시오. 고정 상태가 올바른지 확인하십시오(장치 상부세척 설명서 참조). 이어서 장치를 다시 작동하십시오.

물이 하부에 있음에도 디스플레이에 WATER가 표시되는 경우

충분한 물이 하부에 있는지 또는 상부가 하부에 올바르게 위치하는지 확인하십시오.

 **조치:** 상부를 떼어내십시오. 하부에 WATERLINE 표시선까지 수돗물을 채우십시오. 상부를 하부에 올바르게 올려 놓으십시오.

이때 플러그 전원장치가 상부 및 하부 사이에 끼어 있지 않아야 합니다. 이어서 장치를 다시 작동하십시오.

WiFi 연결이 불가능한 경우

확인사항

- 장치의 WiFi/WLAN 모듈이 5GHz 네트워크를 지원하지 않기 때문에 2.4GHz 또는 2.4/5GHz 혼합 네트워크를 사용하는지 여부.
- 라우터가 802.11b/g/n 규격을 지원하는지 여부.
- 사용자의 스마트폰 또는 태블릿에 iOS 버전 13.0 이상 또는 Android 버전 8.0 이상이 설치되어 있는지 여부.



필요시 스마트폰 또는 태블릿의 운영체제를 업데이트하십시오.

VENTA 서비스 팀

Venta 장치에 대한 기타 정보가 필요하거나 상담을 원하거나, 액세서리를 주문하시겠습니까? Venta 서비스 팀이 도와드립니다! 직접 전화하시거나 Venta 웹사이트를 방문하십시오:
www.venta-air.com

このたびは本製品をお買い上げいただき、ありがとうございます。

Venta社の当製品は必ずお客様のご期待に沿えるものと確信しております。当製品で快適な生活をお楽しみください。

本製品を正しくご利用いただくため、本取扱説明書をよくお読みください。また後日必要となる場合のため、取扱説明書は大切に保管し、安全に関する注意事項と適切な使用法をすべて遵守してください。取扱説明書の最新版は当社のウェブサイトでご覧いただけます：www.venta-air.com

お客様各位

当Original Connectシリーズをお買い上げによりお客様は、タッチパネルとVenta AirConnect互換性が加わってさらに快適な使用が可能となった高性能の加湿器を手に入れたこととなります。Ventaホームアプリを使えばこれからは、外出中も機器の制御や情報の呼び出しができます。Original Connectは湿度を健康なレベルに保ち、空気の汚れを自然に除去します。

ベントの原理は以下のように機能します

室内の空気はファンを通じ、水の入った加湿器に導かれます。ここでは微妙に配列されたローラーディスクが水中で回転するようになっています。このローラーディスクの表面を通じて清潔な水が気体となって室内に送り込まれます。同時に埃や花粉などはプレートにキャッチされ、水で洗われてから加湿器で収集されます。

目次

安全上のご注意	328	清掃およびお手入れ	337
梱包内容	330	機器上部の清掃	339
記号	330	テクニカルデータ	340
適切な使用方法	330	付属品	341
不適切な使用方法	330	データ保護	341
各部名称	331	保証	341
初めてご使用になる前に	331	リサイクリングと廃棄	341
使用開始	332	こんなときには...?	342
表示、機能および設定	333	Ventaサービスチーム	343
Wifi/ホットスポット	335		
コンフィギュレーションと Ventaアプリ	336		

！ 安全上のご注意

- ・ 当機器は八歳以上のお子様、身体 知覚 精神障害のある方、またはあまり経験 知識のない方でも、安全な使用方法を学び、既存の危険を理解している監督者がそばにいる限り、使用に適しています。
- ・ 使用開始前に取扱説明書をよく読み、いつでも参照できるよう大切に保管してください。
- ・ 当機器は子供の遊び道具ではありません。
- ・ 清掃および使用者による手入れは、八歳以下のお子様は監督なしでは行わないでください。
- ・ 当機器および電源ケーブル・プラグは、八歳以下のお子様の手が届かないようにしてください。
- ・ 当機器を不適切にご使用になると、当機器が損傷したり、人体の負傷を招いたりすることがあります。
- ・ 当機器は、適切な電源コンセントだけに繋いでください。当機器銘板に指定の定格電圧が書かれています。
- ・ 当製品は以下の電源ケーブル・プラグと一緒にしか使用しないでください：モデル番号BI13-240050-Cd / FJSW1982400500
- ・ 電源ケーブル・プラグのケーブルまたはプラグが損傷している場合には、当機器は決して運転しないでください。
- ・ 清掃またはメンテナンスの前、または移動 搬送の前には、必ず機器の電源プラグをコンセントから抜いてください。
- ・ 当機器が落下してしまったり、またはその他の理由で損傷した場合には、決して運転しないでください。
- ・ 電子機器の修理は、専門技術員しか行うことは許されていません。不適切な修理をすると、ユーザーに甚大な危険を招くことがあります。
- ・ 機器の上には絶対に座らないでください。また機器の上には何も置かないでください。
- ・ 異物を決して機器の中に入れてください。
- ・ 機器の上部を決して水やその他の液体に浸けないでください。
- ・ 当機器に水を入れ過ぎないでください。
- ・ 当機器は、水がたくさん入っている時には運んだり倒したりしないでください。
- ・ 電源ケーブル・プラグは決してケーブルを掴んで引いたり、濡れた手で触れてコンセントから抜こうとしたりしないでください。

- ・ 当機器は、完全に組み立てられた状態でしか運転しないでください。
- ・ 当機器は平らで乾燥した面にしか設置しないでください。
- ・ 機器は、なにかがぶつかったり、誰かが機器やケーブルにつまづいたりすることがないように設置してください。
- ・ 壁や物体から少なくとも 50 cm 以上離して設置してください。
- ・ 最高設置高さ: 2000メートル
- ・ 通気スロットには決してカバーをしたり、通気を遮断するようなことはしないでください。当機器の過熱や損傷を防ぐには、通気スロットが常に開いていることが不可欠です。
- ・ ことに冬の季節に、室内の相対湿度が継続して60 %以上になると微生物の繁殖が起こりやすくなります。
- ・ 当製品はその構造上、また気化式テクノロジーが採用されていることで、使用目的に適った方法でご利用になる限り、水滴、蒸気、霧または石灰分の堆積（水垢）などとなって水が直接当機器から排出されることはありません。
- ・ 当機器の運転には専用のペンタ付属品しか使わないでください。他社の付属品等を用いたことによる損害に対し、Venta-Luftwäscher GmbHはいっさい責任を負わないものです。
- ・ 何日かにわたって当機器を使わずスイッチを切っている場合、または長期にわたり保管する場合には、必ず水タンクを完全に空にし、汚れをきれいに清掃して乾かし、残った水から悪臭が発生したり微生物が繁殖したりすることがないように防いでください。
- ・ 当機器をご使用にならない場合には、電源プラグをコンセントから抜いてください。
- ・ 当機器を設置した周囲が湿ったり濡れたりすることがないようにしてください。湿気が発生した場合には、機器の出力レベルを下げてください。機器の出力レベルが下げられない場合には、機器を中断しながら使用してください。カーペット、カーテン、テーブルクロスなどの水分を含みやすいものが濡れることがないように十分気を付けてください。

梱包内容

- 1 × Venta機器
- 1 × ハイジエン液 50 ml
- 1 × クイックガイド
- 1 × 安全に関する注意事項

部品が欠落していたり損傷している場合には、すぐにVENTAサービスチームかお近くの販売店にご連絡ください。

記号

 人や物の損傷を防ぐため、安全に関する注意事項をよくお読みになり、遵守してください。

 補足情報

 役立つヒント

適切な使用方法

当Venta機器は、室内の加湿をするための家庭用電気器具です。当機器は屋外ではお使いいただけません。当機器を、記述されている以外の方法で使用したり変更したりするのは、不適切な使用方法とみなされます。メーカーは不適切な使用方法により生じたいかなる損傷・損害に対しても一切責任を負わないものです。

不適切な使用法

不適切な使用は健康と生命を脅かす場合があります。それには、以下のような条件下での使用が含まれます：

- ・ 爆発の危険性がある場所および/または強烈な刺激等のある場所での使用
- ・ 溶剤濃度が高い場所での使用
- ・ プール付近または濡れている場所での使用
- ・ 屋外

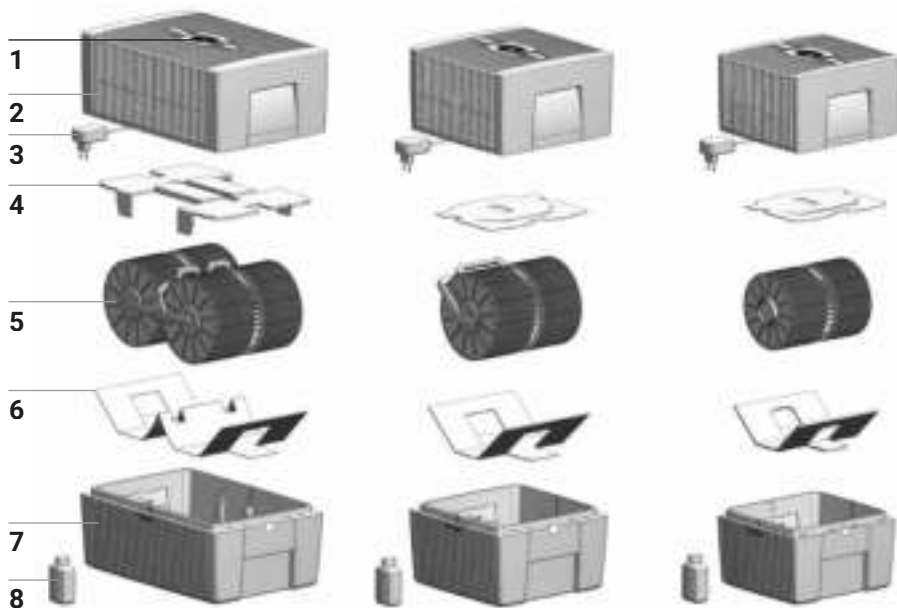

各部名称

- | | |
|--------------------|-------------------|
| 1 ディスプレイ | 5 ローラーディスク |
| 2 機器上部 | 6 輸送用ロック |
| 3 電源ケーブル・プラグ (取付済) | 7 機器下部 |
| 4 輸送用ロック | 8 ハイジェン液ボトル 50 ml |

初めてご使用になる前に

器具を梱包から取り出し、設置します。ハイジェン液ボトル 50 ml(8)を箱から取り出します。機器上部(2)を取り外します。輸送用ロック(4)を機器上部(2)から外します。ローラーディスク(5)を機器下部(7)から取出し、輸送用ロック(6)を外します。

A



B



C



使用開始

- A** 機器下部(7)に水道水を最大水量のラインまで充填し、それからハイジェン液 50 ml(8)を加えます (ボトル全内容量)。

! 当機器には、上部を上にしたままの状態では決して水を充填しないでください!

i ハイジェン液は、それを添加することで初めて空気加湿が最適に行われるようになるので、必ず添加してください。

- B** ローラーディスク(5)を機器下部(7)に入れ、機器上部(2)を下部(7)の上に嵌めてください。

- C** 電源ケーブル・プラグ(3)をコンセントに繋ぎ、機器のディスプレイ(1)にある電源スイッチに軽く触れてスイッチオンにしてください。

i 機器が電源にしっかり繋がっている場合にしか電源スイッチのスイッチオン/オフはできません。

表示、機能および設定



表示	機能
1 Humidity	室内の湿度を表示 (0~99 %)します。
2 パワーレベル	速度 1 - 2 - 3 を表示します。
3 - と +	パワーレベルを軽くタッチして設定: - で速度を低く、+ で速度を高くします。
4 SLEEP	夜間モードを軽くタッチしてオン・オフします。 ON: 機器のディスプレイが暗くなり、パワーレベルが1に落とされます。
	<p>i パワーレベル(2)は手で + または - のボタン(3)を押して変えられます。自動運転モード(7)はできません。</p> <p>お好みの夜間モード用ディスプレイの明るさを設定: SLEEP ボタンを3秒間押し続け、HUMIDITY(1)とSLEEP(4)が点滅するまで待ちます。HUMIDITY(1)の点滅表示を見ながら、- または + ボタン(3)を押して、ディスプレイを0~10の間でお好みの明るさに設定します。SLEEPボタンを再び3秒間押し続け、HUMIDITY(1)とSLEEP(4)が持続して点灯し、HUMIDITY(1)が再び測定した室内湿度を表示するまで待ってください。</p> <p>OFF: 明るいディスプレイライトと機器が、設定されているパワーレベル1~3の間で運転します。</p>
5	電源スイッチに軽く触れて、機器のスイッチをオン・オフします。

表示	機能
6 WIFI	<p>軽く手を触れてWiFi接続をスイッチオンまたはオフしてください。</p> <p>ホットスポット・モードは軽く3秒間触れ続けることでアクティブ化します。詳しい説明に関しては「WiFi/ホットスポット」の項を参照してください。</p>
7 AUTO	<p>自動運転モードはAUTOボタンを軽く触れて、オン・オフします。</p> <p>ON: ディスプレイのAUTOが点滅し続け、機器は自動的に室内の湿度に合わせパワーレベルを調整します。</p> <p> AUTOをスイッチオンすると、HUMIDITYのディスプレイ(1)に設定した湿度(デフォルトは50%)が2度点滅し、それから測定された室内湿度が表示されます。</p> <p> 前もって設定されている湿度を5%以上超えると、ファンは約60秒後にスイッチオフされ、速度のディスプレイ(2)には何のパワーレベルも表示されなくなります。加湿は行われていません。</p> <p>OFF: ディスプレイでAUTOが継続的に点灯し、機器は設定された1~3のパワーレベルで運転します。</p> <p>ご希望の湿度を30~70%で設定する: AUTOボタンを3秒押し続けます。HUMIDITY(1)のディスプレイが点滅し続けます。- または + のボタン(3)を押して、ご希望の湿度(5%刻みで設定可)を設定します。AUTOボタンをもう一度3秒押し続けると、HUMIDITY(1)のディスプレイの点滅が消え、再び測定した室内湿度が表示されます。自動運転モードがスイッチオンされている場合には以下の点にご注意ください: ディスプレイのAUTO表示はずっと点滅したままです!</p>

WiFi/ホットスポット



WiFi

表示

機能および設定

WiFiシンボルに軽く触れて、**WiFi接続をスイッチオン・オフ**または**アクティブ化/非アクティブ化**します。

WiFi接続がスイッチ**ON**または**アクティブ化**されます。

WiFi点灯

インターネットのVentaのサーバーにWiFi接続されました。

WiFiゆっくり点滅

ローカルネットワークとWiFi接続されました。

WiFi速く点滅

WiFi接続が切れたかまたはWiFi接続待機中です。

• 点灯

WiFi接続がOFFか、**非アクティブ**です。



WiFiモジュールは何のデータも送信・受信せず、どのネットワークや機器とも接続されていません。

••• WiFi

Venta機器は**ホットスポット・モード**にあり、ネットワーク構築または設定の準備ができています。



WiFiマークの扇形の4つの帯や点の下から上へと順番に点灯します。

ホットスポット・モードは機器の操作中WiFiマークに触れて3秒間押し続けることにより、いつでも**アクティブ化**することが可能です。

コンフィギュレーションとVENTAアプリ



WiFi

1. Venta機器のホットスポット・モードをアクティブ化する

それには、機器のディスプレイでWiFiマークの扇形の帯や点が下から上へと順番に点灯するのを確認してください。•••••

 最初の運転開始時には、このモードは自動的にアクティブ化されます。

 WiFiマークに触れて3秒間押し続けることで、ホットスポット・モードはいつでもアクティブ化できます。

2. スマートフォンまたはタブレットのWiFiをアクティブ化する

お手持のスマートフォンまたはタブレットがご自宅のWiFiネットワークと接続していることを確認してください。

3. VENTAアプリをダウンロード

またはインストールして開く

Ventaの無料アプリを使うと、Venta機器を簡単にリモート操作し、機器の拡張機能を利用して制御することができます。

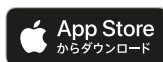

4. VENTAアプリを通じてWiFiを設定する

お客様のスマートフォンまたはタブレットに表示される指示に従ってください。

 WiFiの設定の際に問題が生じた場合には、「WiFiが接続できない場合には」の項目をお読みください。

その他詳しい情報は以下をご覧ください:

www.venta-air.com/Service/Venta-Home-App/

清掃およびお手入れ

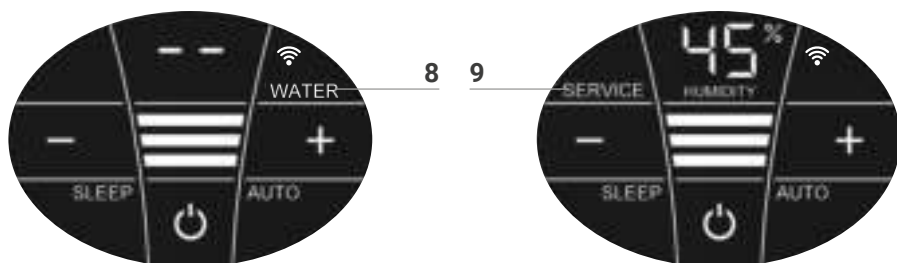

! 注意! どの措置を取る場合にも、当機器がスイッチオフされていて、電源プラグがコンセントから抜かれていることを確認してください。

表示 措置

8 WATER 機器上部を取り外します。機器下部に水道水を最大水量ラインまで充填します。機器上部を機器下部にセットし、運転を再開します。

i 機器下部の水が少なくなり過ぎると機器は自動的にスイッチオフし、ディスプレイにWATER表示が出ます。ディスプレイでHUMIDITY(1)の線が2本点滅し、室内の湿度が表示されなくなります。

💡 室内の空気を持続して加湿し清浄するには、少なくなり過ぎる前に水を再充填することを推奨します。

9 SERVICE 機器上部を取り外します。機器下部に入っている水を捨てて空にします。機器下部とローラーディスクを水で洗浄します。機器下部に水道水を最大水量ラインまで充填し、それからVenta/ハイジェン液を添加します(量はボトル裏側の目盛りを参照)。機器をまた元通り組み立てます。ディスプレイのSERVICE(9)の表示に触れ、3秒間押し続けると表示が消えます。

i 支障のない運転を持続して行えるよう、SERVICE表示が14日間おきに表示され、メンテナンス措置を実行するようリマインドします。

💡 このお手入れの措置はSERVICEの表示が出なくても、いつでも必要に応じ行うことができます。お手入れが済んだら最後にSERVICE(9)の表示に触れ、3秒間押し続けてください。すると次のリマインドがまた14日後にSERVICE表示により出されます。

水容器やローラーディスクについての残留物(白色、黄緑色、茶色等の沈殿物または変色したもの)はどれも機器の機能に影響を与えることはありません。半年ごとの清掃には、Ventaクリーナーを使用することを推奨します。Ventaクリーナーについている取扱説明書をよくお読みください。

1



2

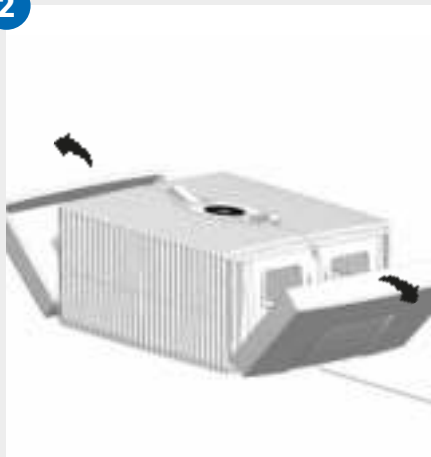

3



4

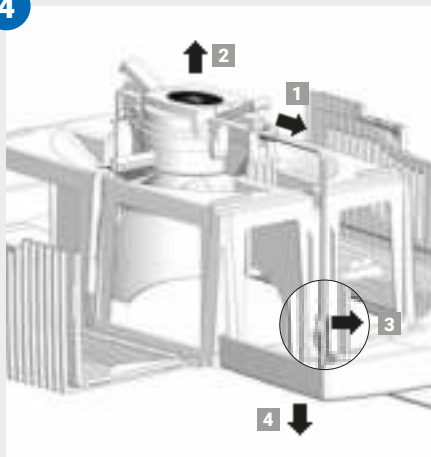

5

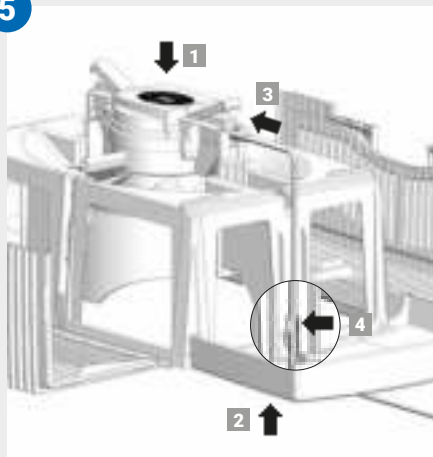

6

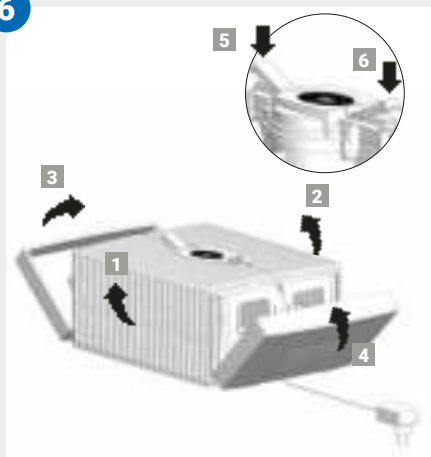

機器上部の清掃



注意! どの措置を取る場合にも、当機器がスイッチオフされていて、電源プラグがコンセントから抜かれていることを確認してください。

-
- 01 機器上部を下部から取り外します。ロックボタンを押すと、その先端が飛び出ます。
 - 02 サイドパーツを外側に倒します。
 - 03 格子状のサイドウイングを外側に倒します。
 - 04 駆動ユニットから電源ケーブルのプラグを引き出します**1** 駆動ユニットを上を持ち上げて取り出します**2** 電源ケーブル・プラグのケーブルをホルダーから放し、**3**機器上部の開口部を通じて下へ引き出します。**4**



- ・ 駆動ユニットと電源ケーブル・プラグは決して解体したり、水に浸けたり、液体と接触させたりしないでください。
- ・ ファンブレードや駆動部の付いている駆動ユニットは乾いた布でしか清掃しないでください。
- ・ 解体した機器上部は流水で清掃できます。
- ・ 解体した機器上部は、必ず完全に乾燥させてから組み立ててください。

-
- 05 駆動ユニットを正しい向きで機器上部に取り付けます。**1**電源ケーブル・プラグを機器上部の開口部から通して上に引き出し、**2**駆動ユニットにカチッというまでしっかり差し込みます。**3**ケーブルをホルダーにしっかり挟んで固定します。**4**
 - 06 ロックボタンの先端は飛び出たままであることが大切です。格子状のサイドウイング**1**と**2**を持ち上げ、最後にサイドパーツ**3**と**4**を持ち上げて元通りに組み立てます。ロックボタンの先端**5**と**6**を押し、機器上部をしっかり閉じます。

テクニカルデータ

モデル	AH510 / AH515 AH530 / AH535 AH550 / AH555		
適用床面積*	≤ 35 m ²	≤ 45 m ²	≤ 60 m ²
タッチディスプレイ	標準装備		
アプリ制御	標準でWiFi		
カラー	ホワイト/ブラック		
パワーレベル	3 + 自動		
騒音 (レベル1~3)	24/34/44 dB(A)	24/34/44 dB(A)	24/35/45 dB(A)
消費電力 (レベル1~3)	3/5/8 Watt		
電圧	100~240 V、50 / 60 Hz		
水容量 (最大)	5リットル	7リットル	10リットル
寸法 (縦×横×高さ)	26×28×31 cm	30×30×33 cm	45×30×33 cm
重量	約3 kg	約3.5 kg	約5.2 kg
無線LAN周波数帯	2.4 GHz		
無線LAN送信電力	最大20 dBm		

* 室内高さを最高2.5 mとした場合
仕様は変更する場合があります

付属品

付属品は電話または以下のサイトでご注文ください: www.venta-air.com

データ保護

お客様のデータはVenta-Luftwäscher GmbHが守秘義務を徹底して取り扱います。データ保護に関するさらに詳しい情報は、www.venta-air.comで当社のプライバシーポリシーをご覧ください。

保証

Venta-Luftwäscher GmbHでは、高品質の当製品は適切に使用すればお買い上げの日から2年間、故障なく操作することを保証します。それでもなんらかの製品の材質または製造上の欠陥が生じてきた場合には、Ventaのサービスチームかお買い上げの販売店にご連絡ください。Ventaの一般保証条件が適用されます: www.venta-air.com

リサイクルと廃棄



梱包材は再生可能です。梱包材は環境に配慮した方法で処分し、再生資源回収へ回してください。



「**バツのついたゴミ箱**」のマークは、電気 電子機器が一般廃棄物とは分別して処分しなければならないことを示しています (WEEE リサイクルロゴ)。このマークの付いた機器には環境を損なう、危険物質が含まれていることがあります。こうした製品は、電気 電子機器をリサイクル回収している場所へ持って行って処分することが義務付けられており、一般家庭ゴミと一緒に破棄することは禁じられています。それを遵守することにより、資源と環境を保護することに繋がります。詳しくは、お近くの自治体、官庁にお問い合わせください。

お子様がプラスチックの袋や梱包材と遊ばないよう、くれぐれも気をつけてください。損傷や窒息の危険があります。プラスチックの袋や梱包材は安全な場所で保管するか、環境に適した方法で処分してください。

こんなときには...?

- ❗ どの措置を取る場合にも、当機器がスイッチオフされていて、電源プラグがコンセントから抜かれていることを確認してください。

...ディスプレイにE1が表示されるが?

機器上部のロックボタンが正しく締まっていないため、機器が自動的にスイッチオフされました。

- ❗ 飛び出ている先端を押して、ロックボタンをしっかり閉じてください。機器を電源ボタン  で一度スイッチオフし、それからまたオンしてください。

...ディスプレイにE2が表示されるが?

モーターが過負荷したため（例えば異物が入り込んだからなど）機器が自動的に停止しました。

- ❗ **措置:** 機器上部を取り外します。機器下部のローラーディスクと機器上部のファンブレードが何の支障もなく動くかどうかチェックしてください。それからもう一度機器のスイッチを入れてください。

...ディスプレイを押す際に背景に「白い部分」が見えるが?

乾燥した部屋では、静電気が発生しディスプレイ背景に白い部分が見えることがありますが、これは機器の操作上も機能上も一切影響を与えるものではなく、支障はありません。

...ディスプレイに機器のオン/オフのための電源スイッチ が表示されないが?

電源プラグがコンセントにしっかり接続されているか、確認してください。

...電源プラグがコンセントにしっかり接続されているのに、ディスプレイに機器のオン/オフのための電源スイッチ が表示されないが?

- ❗ 電源ケーブル・プラグが駆動ユニットにしっかり差し込まれているか、確認してください。

措置: 機器上部を取り外します。正しく取り付けられているかチェックします（機器上部の清掃の説明を参照）。それからもう一度機器のスイッチを入れてください。

...機器下部に水があるのに、ディスプレイにWATERと表示されるが?

機器下部に水が十分充填されているか、そして / または機器上部が機器下部の上に正しく取り付けられているか、確認してください。

- ❗ **措置:** 機器上部を取り外します。機器下部に水道水を最大水量ラインまで充填します。機器上部を機器下部の上に正しく取り付けます。その際、電源ケーブル・プラグが機器上部と下部の間に挟まらないように気を付けてください。それからもう一度機器のスイッチを入れてください。

...WiFiが接続できないが？

以下のことを確認してください：

- ・ 2.4-GHzまたは2.4 / 5 GHz周波数帯（ミックス）を利用していること。当WiFi/ワイファイモジュールは5 GHzには対応していません。
- ・ お客様のルーターが802.11b/g/nに対応していること。
- ・ お客様のスマートフォンまたはタブレットにiOS ではバージョンが13.0 以上もしくはアンドロイドではバージョン8.0以上がインストールされていること。



必要に応じお手元のスマートフォンまたはタブレットのOSをアップデートしてください。

VENTAサービスチーム

その他にもVenta製品に関する情報やアドバイス、付属品をお求めですか？ Ventaサービスチームにいつでもご一報ください。直接お電話くださるか、Ventaのウェブサイトをご利用ください：www.venta-air.com

SERVICE AND SUPPORT

GERMANY

Venta-Luftwäscher GmbH
Wellestraße 5
88250 Weingarten
Tel.: +49 751 50 08 0
Fax: +49 751 50 08 20
info@venta-air.com
www.venta-air.com

AUSTRIA

Stromayer Elektro
Service GmbH
Strohmayergasse 8
1060 Wien
Österreich
Tel.: +43 1 5961706
office@stromayer.at

CHILE

Venta Air Technologies, Inc.
US Headquarters
1111 North Plaza Drive
Suite 715
Schaumburg, IL 60173
Tel.: +1-888-333-8218
Fax: +1-224-567-8349
info-us@venta-air.com
www.venta-air.com/en_us

CZECH REPUBLIC

LetMeRepair GmbH
Fichtestrasse 1a
02625 Bautzen
service-cz@venta-air.com
www.letmerepair.com

FINLAND

Suomen Allergiakauppa
Länsiportintie 14
13430 HÄMEENLINNA
Finland
Tel.: +358400855000
myynti@allergiakauppa.fi
www.allergiakauppa.fi

FRANCE

LetMeRepair GmbH
Fichtestrasse 1a
02625 Bautzen
service-fr@venta-air.com
www.letmerepair.com

BENELUX

Venta Benelux B.V.
Van Heemstraweg Oost 8
5301 KE Zaltbommel
Niederlande
Tel.: +31 4 18 54 13 43
info-nl@venta-air.com
www.venta-air.com

HUNGARY

LetMeRepair GmbH
Fichtestrasse 1a
02625 Bautzen
service-hu@venta-air.com
www.letmerepair.com

ITALY

LetMeRepair GmbH
Fichtestrasse 1a
02625 Bautzen
service-it@venta-air.com
www.letmerepair.com

JAPAN

Address Service Co., Ltd.
17-9, Shinoda, Togane-shi,
Chiba, 283-0013 Japan
Tel.: 0120-407-554
venta_support@adservice.
co.jp

LATVIA / LITHUANIA

SIA „BALTIJAS
TIRDZniecibas
UZNEUMUMS“
Dārzaugļu iela 1-201,
Rīga LV-1012, Latvia
Tel.: +371 67790720
info@btu.lv

MALAYSIA / SINGAPORE / PHILIPPINES / VIETNAM

GA MAKMUR SDN BHD
No. 27, Jalan PP 11/4,
Alam Perdana Industrial
Park, Taman Putra
Perdana, 47130 Puchong,
Selangor, Malaysia
Tel.: +603-8322 6628
Fax: +603-8322 6066
info@gasales.com.my

SWITZERLAND

Venta-Luftwäscher AG
Bösch 65
6331 Hünenberg
Schweiz
Tel.: +41 41 781 15 15
Fax: +41 41 781 15 50
info-ch@venta-air.com
www.venta-air.com

MONGOLIA

AERIS LLC
SUITE 316, Barilga Archi-
tecture Building, Chinggis
Avenue, Oron Suuts Street,
2nd horoo, Khan-Uul
district, Ulaanbaatar,
Mongolia 17032
Tel.: +976-99101185,
+976-99096696
sales@aeris.mn
www.aeris.mn

PORTUGAL

LetMeRepair GmbH
Fichtestrasse 1a
02625 Bautzen
service-pt@venta-air.com
www.letmerepair.com

RUSSIA

Venta Russia TSK IMPORT
(offizieller Importeur)
124683, Moskau, Seleno-
grad, 1505, Raum III
Russland
Tel.: +7 499 733 10 10
Fax: +7 499 733 10 10
venta@venta.ru

SCOTLAND, UK

LetMeRepair UK Ltd
1 Langlands Court
Kelvin South Business
Park, East Kilbride, G75
0YB, Scotland, UK
Tel.: +44 (0) 1355 241 222
service-uk@venta-air.com
Fax +44 1355 246575

USA

Venta Air Technologies, Inc.
US Headquarters
1111 North Plaza Drive
Suite 715
Schaumburg, IL 60173
Tel.: +1-888-333-8218
Fax: +1-224-567-8349
info-us@venta-air.com
www.venta-air.com/en_us

SLOVAKIA

LetMeRepair GmbH
Fichtestrasse 1a
02625 Bautzen
service-sk@venta-air.com
www.letmerepair.com

SPAIN

LetMeRepair GmbH
Fichtestrasse 1a
02625 Bautzen
service-es@venta-air.com
www.letmerepair.com

SOUTH AFRICA

EURO CARE Wellness
5 Star Business Park,
Unit 2, Persimmon Close,
Honeydew, Johannesburg
Südafrika
Tel.: +27 11 888 3255
Fax: +27 11 888 9874
info@eurocarewellness.
co.za

SOUTH KOREA

VENTA KOREA CO., LTD.
3/F., Seojin Bldg., 754,
Seolleung-ro, Gangnam-
Gu, Seoul 135-948, Korea
Tel.: +82 22 03 40 114
Fax: +82 22 03 40 119

UKRAINE

Venta-Centre Ukraine
Schlichtera, 11
Kharkov, Ukraine
Tel.: +38 057 752 72 72
Fax: +38 057 768 01 57
venta@venta.com.ua

SERVICE AND SUPPORT

www.venta-air.com/Service/Service-Support/

VENTA WORLD WIDE

www.venta-air.com/en_de/Venta-worldwide/

