

ERIKSSØN

A better way of living

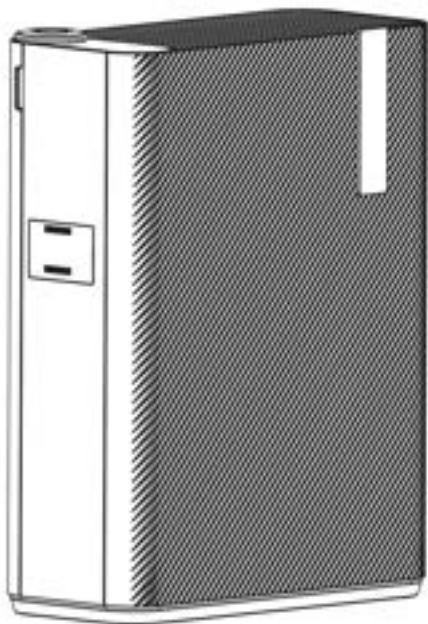

GEBRUIKERSHANDLEIDING

Air Pure Pro
9000 Series

WAARSCHUWING

- ▶ De Erikssøn Air Pure Pro moet worden opgeslagen in een ruimte zonder ontstekingsbron (zoals vuur, gas, elektrische verwarming).
- ▶ De luchtreiniger mag niet verbrand of doorboord worden.
- ▶ Dit product kan niet worden weggegooid met ander huishoudelijk afval, gelieve het correct te recyclen (zie hiervoor de recycle pagina van uw desbetreffende gemeente).
- ▶ Gebruik de Erikssøn Air Pure Pro NIET wanneer de stekker of kabel beschadigd is. Neem contact op met een van onze medewerkers: klantenservice@eriksson.nl
- ▶ Buiten bereik houden van baby's, kinderen en ouderen.
- ▶ Gebruik het product niet zonder dat de luchtfilter in het product zit.
- ▶ Probeer de luchtreiniger nooit zelf uit elkaar te halen of te repareren.
- ▶ Plaats geen zware voorwerpen op de netsnoer en zorg ervoor deze niet dubbel gevouwen zit.
- ▶ Plaats GEEN objecten op de luchtreiniger.
- ▶ Schakel de Erikssøn Air Pure Pro niet uit door de stekker uit het stopcontact te trekken maar schakel deze uit door het bedieningspaneel op de bovenkant van het apparaat.
- ▶ Zorg ervoor dat u de luchtreiniger uitschakelt en de stekker uit het stopcontact haalt voordat u het apparaat gaat schoonmaken.
- ▶ Schakel de stroom uit en haal de stekker uit het stopcontact wanneer u de luchtreiniger langere tijd niet gebruikt.
- ▶ Gebruik een zachte doek om schoon te maken. Gebruik geen wasverdunder of een sterk reinigingsmiddel.



Caution, risk of fire

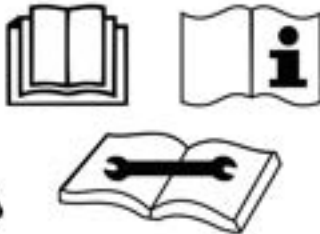

Warning

1. VEILIGHEID

Om schade en letsel te voorkomen moeten de volgende instructies altijd worden nageleefd. Lees deze gebruikershandleiding zorgvuldig na.

- ▶ Plaats de luchtreiniger niet in de buurt van een verwarming.
- ▶ Gebruik de luchtreiniger niet in de buurt van ontvlambare stoffen zoals gas of benzine etc.
- ▶ Steek de stekker altijd correct in een geaard stopcontact.
- ▶ Niet gebruiken als de netsnoer kapot of beschadigd is.
- ▶ Probeer de luchtreiniger nooit zelf uit elkaar te halen of te repareren.
- ▶ Schakel het product uit als u vreemde geluiden, geuren of rook uit de luchtreiniger ziet komen. Neem direct contact op met de klantenservice en gebruik het apparaat NIET meer.
- ▶ Houd de stekker bij de kop vast wanneer u deze eruit haalt.
- ▶ Schakel de stroom uit en haal de stekker uit het stopcontact wanneer u de luchtreiniger langere tijd niet gebruikt.
- ▶ Gebruik een zachte doek om schoon te maken. Gebruik geen wasverdunder of een sterk reinigingsmiddel.
- ▶ Zorg ervoor dat u de filter na het schoonmaken weer op de juiste manier terugplaatst om te voorkomen dat de lucht niet optimaal gereinigd wordt.
- ▶ Ga niet op de luchtreiniger zitten.
- ▶ Steek nooit uw vinger of andere vreemde voorwerpen in de roosters of openingen van de luchtreiniger. Let erop dat uw kinderen dit ook niet doen!

1.1 CONTACT

Indien er problemen zijn met uw Erikssøn Luchtreiniger kunt u direct contact opnemen door deze QR code te scannen, te mailen naar klantenservice@eriksson.nl of te bellen naar; 0800 3336669.



2. TECHNISCHE TEKENING

Inhoud doos



Erikssøn Air Pure Pro
Luchtreiniger

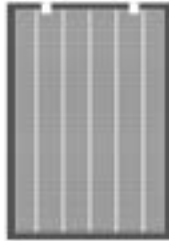

Luchtfilter

De luchtfilter is in de luchtreiniger geplaatst. Zorg er voor dat het plastic van de filter verwijderd wordt voordat u de luchtreiniger gaat gebruiken

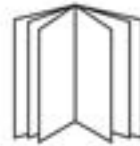

Gebruikershandleiding

Product

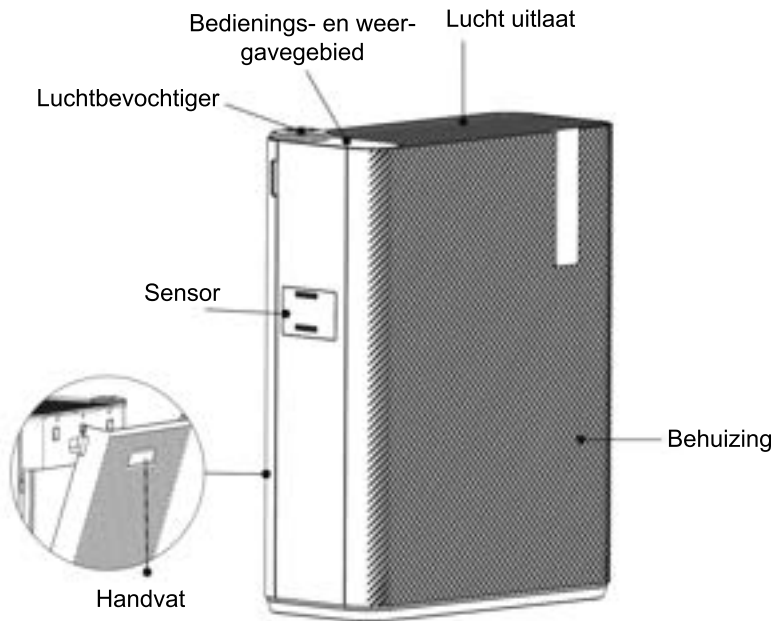

LET OP: Bedek of blokkeer de lucht in-en-uit voer van de luchtreiniger NIET!

3 GEBRUIK

Controlepaneel



AAN / UIT knop

► Klik op de aan / uit knop om de luchtreiniger aan of uit te zetten.



Luchtsnelheid

► Wanneer u herhaaldelijk op deze knop klikt, kunt u schakelen tussen handmatige/automatische/slaapwindsnelheids mode.



Timer

► Door op deze knop te klikken kunt u de timer voor slaapmodus instellen. Elke klik zorgt voor 1 uur extra. Maximaal 12 uur.

► Wanneer de luchtreiniger uit staat, kunt u de timer functie gebruiken om het apparaat na een bepaalde tijd aan te zetten. In dit geval schakelt de luchtreiniger automatisch aan wanneer de timer op 0 staat.



Kinderslot

► Houd deze knop 3 seconden lang ingedrukt om de kinderslotmodus te activeren en druk nogmaals 3 seconden lang op deze knop om de kinderslotmodus te deactiveren



Bevochtiger

► Houd deze knop ingedrukt om de bevochtiger functie van de luchtreiniger aan te zetten. Na 2 uur schakelt de bevochtiger automatisch uit.

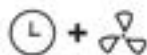

Reset Filter

► Wanneer de levensduur van de filter is verstreken, drukt u op "timer" + "luchtsnelheid" voor 3 seconden. De luchtreiniger reset de levensduur van de luchtfilter.

De Eriksson Air Pure Pro geeft automatisch aan wanneer u uw filter dient te vervangen

4 FILTER VERVANGEN



1. Zet de luchtreiniger uit via het bedieningspaneel. Haal na het uitzetten van de luchtontvochtiger de stekker uit het apparaat.



2. Open de behuizing van de luchtreiniger.

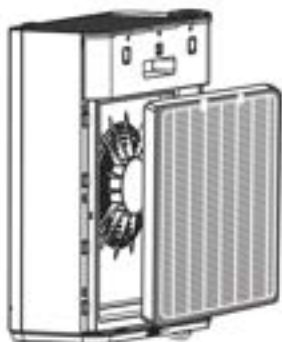

3. Haal de luchtfilter uit de luchtreiniger door aan de "touwtjes" te trekken. Zorg er voor dat u de luchtfilter direct in een plastic zak stopt op vervuiling van de desbetreffende kamer te voorkomen.

Aandachtspunten

- a. De vervangingscyclus van een luchtfilter is +/- 6 maanden. Dit is afhankelijk van de omgeving en de luchtkwaliteit waarin de luchtreiniger opereert.
- b. Wanneer de filterindicator rood is dient de filter vervangen te worden.

4 FILTER VERVANGEN



4. Bevestig de behuizing van de luchtreiniger terug op het apparaat.

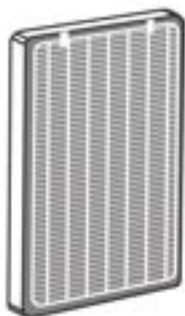

5. Reset de luchtreiniger door de volgende combinatie:



3 seconden in te houden.

De filter is gereset en wordt door de luchtreiniger als nieuwe filter gezien.

5 LUCHTBEVOCHTIGER



1. Zet de luchtreiniger uit via het bedieningspaneel en trek de stekker uit het stopcontact.



2. Pak de luchtbevochtiger uit de luchtontvochtiger

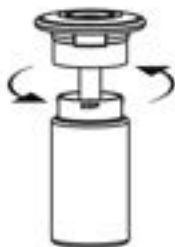

3. Draai de dop van de bevochtigingsmodule open. Vul deze met water en eventueel wat aromatherapie druppels en draai deze daarna weer dicht.



4. Droog het waterreservoir en de deksel van het bevochtigingsmodule. Plaats deze daarna terug in het apparaat op de juiste manier.

5. Nadat de stroom is ingeschakeld, drukt u op de knop "bevochtigen" om de bevochtigingsfunctie in of uit te schakelen.

6. PROBLEEM & OPLOSSING

Probleem	Oorzaak	Oplossing
Apparaat gaat niet aan	Controleer of de stekker correct is aangesloten.	Steek de stekker correct in het stopcontact.
	De luchtfilter of behuizing van de luchtreiniger is niet correct geïnstalleerd.	Zorg dat zowel de filter evenals de behuizing correct geïnstalleerd zijn.
Luchtreiniger ruikt vreemd	De luchtfilter is vervuild of zit vol met stof.	Maak de luchtfilter schoon met de stofzuiger of plaats een nieuwe luchtfilter.
Slecht reinigen van de lucht	Slechte luchtstroom.	Zet de luchtreiniger op een meer open plek neer (niet naast een bank o.i.d.).
	De luchtfilter is vervuild of zit vol met stof.	Maak de luchtfilter schoon met de stofzuiger of plaats een nieuwe luchtfilter.
Apparaat maakt lawaai	Een van de ventilatieschachten wordt bedekt.	Zorg dat de ventilatieschachten niet worden bedekt.
	Er zit te veel stof op de luchtfilter.	Maak de luchtfilter schoon.
Het bedieningspaneel reageert niet.	Het kinderslot staat aan.	Houd de knop voor kinderslot 3 seconden ingedrukt.
	Het apparaat heeft een storing.	Trek de stekker uit het stopcontact en wacht 10 seconden.
Bevochtigingsfunctie plotseling uitgeschakeld	De luchtbevochtigingsfunctie schakelt automatisch uit na 2 uur.	Vul de watertank bij en klik op de bevochtigingsknop op het paneel van de luchtreiniger.
	Er zit geen water meer in de bevochtiger.	Vul de watertank bij.
Er zit water in de ventilatieschacht	Het water uit de luchtbevochtiger condenseert het ventilatieschacht in.	Dit is normaal. U kunt het met een doekje opvegen indien gewenst.
De luchtreiniger geeft foutcode EE aan	De levensduur van de filter is verstreken.	Vervang de filter en reset de luchtreiniger (pagina 4 en 5).
	Het apparaat is defect.	Neem contact op met de verkoper of de Eriksson klantenservice.

7. TECHNISCHE SPECIFICATIES

Product naam	Luchtreiniger	Model no.	Air Pure Pro
Netspanning	220-240V~	Net frequentie	50/60Hz
Geluidsniveau	54.5 dB (a)	Ingangsvermogen	70W
Particulate Matter Clean Air Volume (CADR-waarde)		389 m3/h	
Cumulatieve fijnstofzuivering (CCM Particulate Matter)		P3	
Fijnstofzuivering Energie-efficiëntieklasse		Qualified grade	
Geschikt voor ruimte tot		99m ²	
Product afmetingen		380×170×465mm	
Netto gewicht		5.3kg	

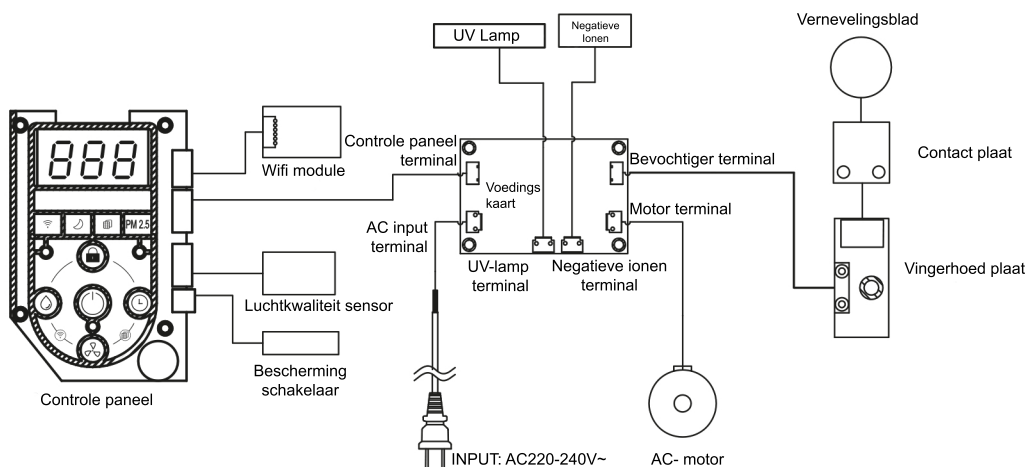

ERIKSSØN

A better way of living