

Sharkoon

RUSH

ER2

GAMING STEREO HEADSET



Manuel | Anleitung | Manuel | Manuel | Manual | Manual | Handleiding

Podręcznik | Használati útmutató | Руководство пользователя

使用手冊 | マニュアル | 사용설명서

Package Contents

Verpackungsinhalt
Contenu de la boîte
Contenuto della confezione
Contenidos del Embalaje

Conteúdo da embalagem
Verpakking inhoud
Zawartość opakowania
A csomag tartalma

Комплект поставки
包装内含物件
パッケージの内容
패키지 구성품

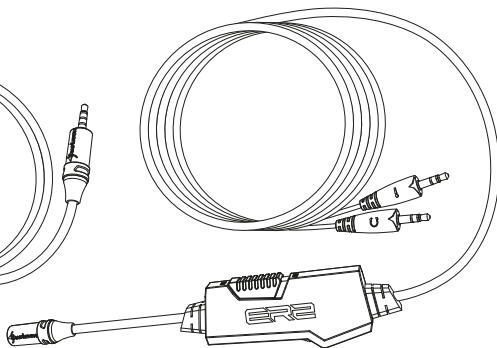
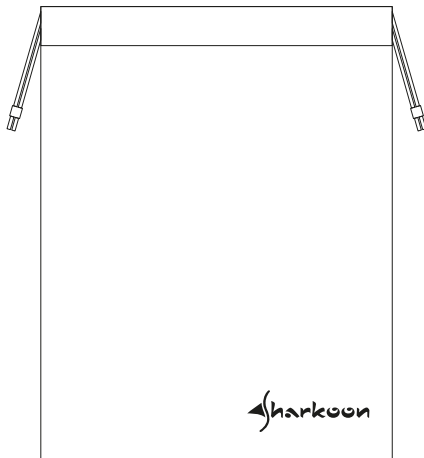

Pivoting Microphone

Schwenkbare Mikروفон
Microphone pivotant
Microfono orientabile
Microfono pivotante

Girando microfone
Zwenkbare microfoon
Obrotowy mikrofon
Csuklós mikrofon

Поворотный микрофон
旋轉麥克風
調整可能なマイク
회전식 마이크

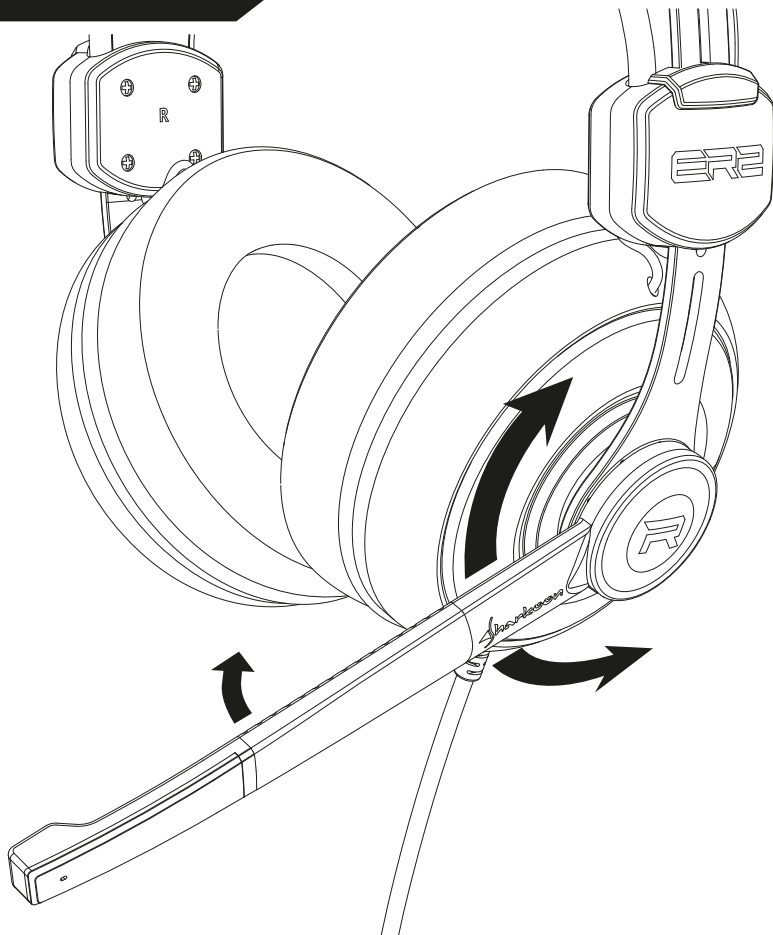

Adjusting the Headband

Kopfbügel einstellen
Réglage du Bandeau
Regolazione della fascia
Ajustar la diadema

Ajustar o arco
Instellen van de hoofdband
Regulacja palaka
A fejpánt beállítás

Регулировка оголовья
調整頭帶
ヘッドバンドの調整
헤드 밴드를 조절

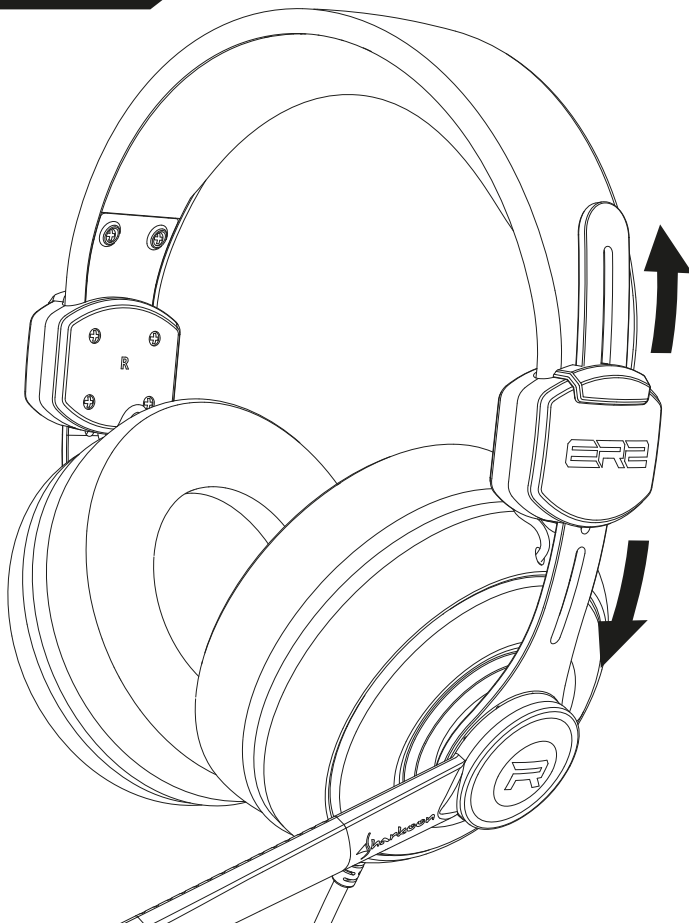

Volume Control

Lautstärkeregelung
Contrôle du volume
Controllo volume
Control del volumen

Controle de volume
Volumeregeling
Kontrola głośności
Hangerőszabályozó

Регулировка громкости
音量控制
ボリュームコントロール
음량 조절

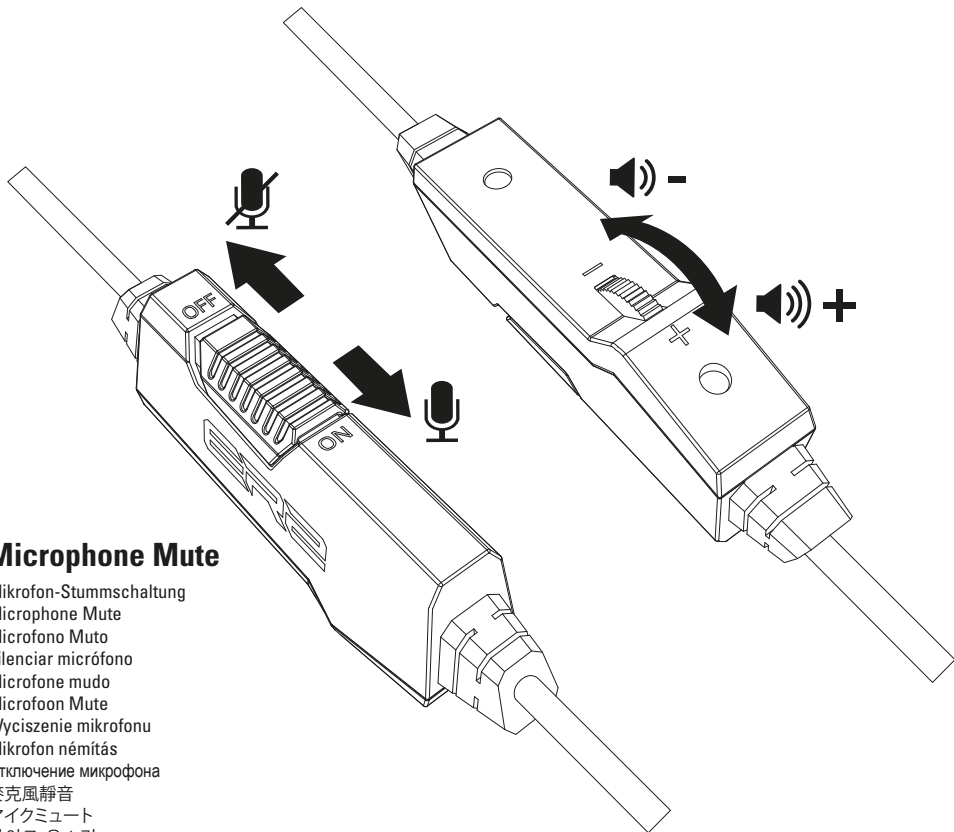

Microphone Mute

Mikrofon-Stummschaltung
Microphone Mute
Microfono Muto
Silenciar micrófono
Microfone mudo
Microfoon Mute
Wyciszenie mikrofonu
Mikrofon némitás
Отключение микрофона
麥克風靜音
マイクミュート
마이크 음소거

TTRS/Stereo Jack

TTRS/Klinkenstecker
TTRS/jack stéréo
TTRS/Jack
Jack TTRS/stereo

TTRS/jack estéreo
TTRS/Stereo jack
TTRS/jack stereo
TTRS/sztereó jack

TTRS/Сtereo Джек
TTRS/立體聲 插頭
TTRS/ステレオジャック
TTRS/스테레오 잭

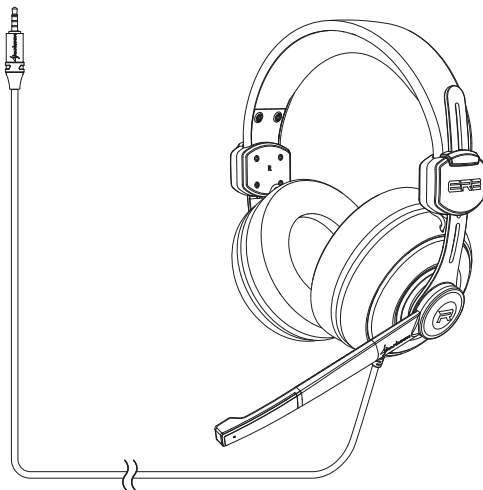
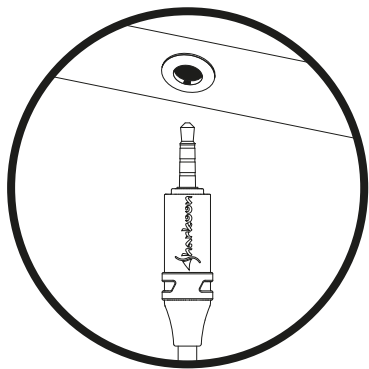
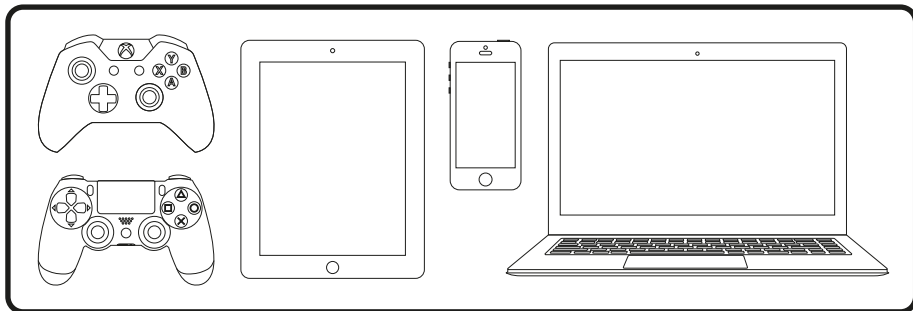

2x 3.5 mm Stereo Jacks

2x 3,5-mm-Klinkenstecker

2x entrées stéréo jack de 3,5 mm

2x 3,5 mm jack stereo

2x 3,5 mm conectores estéreo

2x 3,5 mm estéreo

2x 3,5 mm stereo jacks

2x 3,5 mm stereo Jack

2x 3,5 mm-es sztereó jack

2x 3,5 мм Стерео джек

2個 3.5 mm 立體聲插頭

2x 3.5 mm 스테레오잭

3.5 mm 스테레오 잭 2개

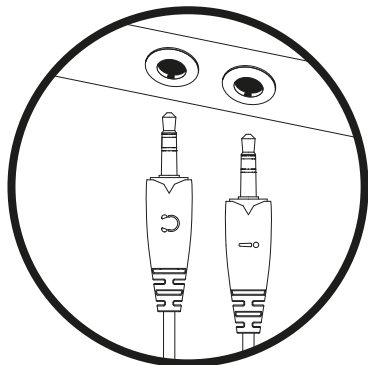
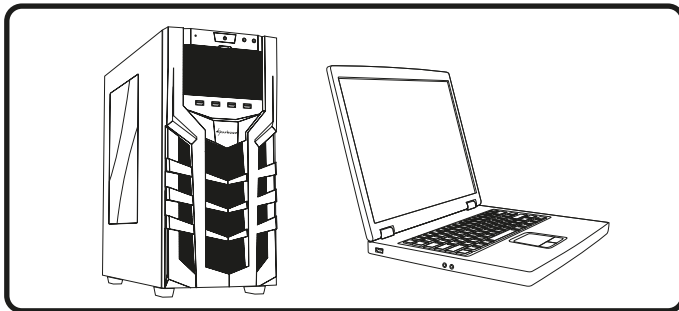



WARNING



ENGLISH

Avoid listening at a high volume level for a longer period of time. Doing so may harm your hearing.

FRANÇAIS

Veillez éviter d'écouter de la musique à un niveau de volume élevé pendant une période prolongée car ceci peut d'altérer votre audition.

ESPAÑOL

La escucha de sonidos de alto volumen durante periodos prolongados de tiempo podría provocar lesiones auditivas.

NEDERLANDS

Vermijd het langdurig luisteren naar een hoog volumenniveau omdat dit uw gehoor kan beschadigen.

MAGYAR

Ne hallgasson zenét nagy hangerőn hosszú ideig. Ez károsíthatja a hallását.

日本語

長時間にわたって高い音量を聴き続けることはおやめください。聴力に支障を与えることがあります。

DEUTSCH

Vermeiden Sie es, das Headset über längere Zeit bei hoher Lautstärke zu benutzen. Es kann Ihr Gehör schädigen.

ITALIANO

Evitare di ascoltare ad alto volume per periodi prolungati perché si possono subire danni all'udito.

PORTUGÊS

Mantenha o volume em um nível moderado. A exposição contínua a volumes muito altos poderá causar danos à sua audição.

POLSKI

Należy unikać dłuższego słuchania przy wysokim poziomie głośności, ponieważ może to spowodować uszkodzenie słuchu.

РУССКИЙ

Избегайте прослушивания на высоком уровне громкости в течение длительного периода времени. Это может повредить ваш слух.

中文

請不要長時間在高音量狀態下使用，可能導致聽力受損

한국어

장시간 높은 볼륨으로 청취할 경우 청력이 손상될 수 있습니다.

Sharkoon Technologies GmbH

Grüninger Weg 48
35415 Pohlheim | Germany

© Sharkoon Technologies 2019

If this Sharkoon device fails to perform properly,
please contact our customer support by E-mail:

support@sharkoon.com (Germany and Europe)
support@sharkoon.com.tw (International)