

COSO®
DESIGN

Original- Bedienungsanleitung

Mikrowelle und Grill MG20 Menu (pure white)



CE



Artikel-Nr. 3320,
3322

Braukmann GmbH

Raiffeisenstraße 9

D-59757 Arnsberg

Service-Hotline International:

Tel.: +49 (0) 29 32 / 80 55 4 – 99

Fax: +49 (0) 29 32 / 80 55 4 – 77

eMail: kundenservice@caso-design.de

Sie finden die aktuellste Version der Bedienungsanleitung auch auf unserer Homepage:

You can find the latest version of the instruction manual on our website:

Vous trouverez la dernière version du mode d'emploi sur notre site Internet :

Trovate la versione attuale delle istruzioni per l'uso anche sul nostro sito web:

En nuestra página web puede ver la última versión actualizada del manual de instrucciones:

De meest actuele versie van de gebruiksaanwijzing vindt u ook op onze homepage:

Последнюю версию руководства по эксплуатации смотрите на нашей домашней странице в сети Интернет:

www.caso-design.de

Dokument-Nr.: 3320-3322 06-10-2020

Druck- und Satzfehler vorbehalten.

Bildabweichungen zur Originalware sind technisch bedingt möglich.

© 2020 Braukmann GmbH

1	Bedienungsanleitung.....	15
1.1	Allgemeines	15
1.2	Informationen zu dieser Anleitung	15
1.3	Warnhinweise	15
1.4	Haftungsbeschränkung	16
1.5	Urheberschutz	16
2	Sicherheit.....	17
2.1	Bestimmungsgemäße Verwendung.....	17
2.2	Allgemeine Sicherheitshinweise.....	17
2.3	Gefahrenquellen	20
2.3.1	Gefahr durch Mikrowellen	20
2.3.2	Verbrennungsgefahr	21
2.3.3	Brandgefahr	22
2.3.4	Explosionsgefahr	24
2.3.5	Gefahr durch elektrischen Strom	24
3	Inbetriebnahme	25
3.1	Sicherheitshinweise.....	25
3.2	Lieferumfang und Transportinspektion	25
3.3	Auspacken	25
3.4	Entsorgung der Verpackung	26
3.5	Aufstellung	26
3.5.1	Anforderungen an den Aufstellort	26
3.5.2	Vermeidung von Funkstörungen	27
3.6	Montage des Zubehörs	27
3.6.1	Glasdreheller.....	27
3.6.2	Grillrost.....	27
3.7	Elektrischer Anschluss.....	27
4	Aufbau und Funktion	28
4.1	Gesamtübersicht.....	28
4.2	Bedienelemente und Anzeige.....	29
4.3	Signaltöne.....	29
4.4	Sicherheitseinrichtungen	30
4.4.1	Warnhinweise am Gerät.....	30
4.4.2	Türverriegelung.....	30
4.4.3	Kindersicherung	30
4.5	Typenschild	30
5	Bedienung und Betrieb.....	31
5.1	Grundlagen des Mikrowellengarens.....	31
5.2	Betriebsarten	31

5.3	Hinweise zum Mikrowellenkochgeschirr	32
5.4	Tür Öffnen/Schließen	33
5.5	Sound an/aus stellen	33
5.6	Einschalten nach Programmwahl	33
5.7	Schnellstart	33
5.8	Ausschalten	33
5.9	Einstellen der Uhr	34
5.10	Betriebsart "Mikrowelle"	34
5.11	Betriebsart "Grill"	35
5.12	Betriebsart "Mikrowelle und Grill"	35
5.12.1	"Kombination 1"	36
5.12.2	"Kombination 2"	36
5.13	Betriebsart "Menü Garen"	36
5.13.1	Betriebsart "Auftauautomatik"	38
6	Reinigung und Pflege	38
6.1	Sicherheitshinweise	39
6.2	Reinigung	39
7	Störungsbehebung	40
7.1	Sicherheitshinweise	40
7.2	Störungsursachen und -behebung	40
8	Entsorgung des Altgerätes	41
9	Garantie	41
10	Technische Daten	42
11	Operating Manual	44
11.1	General	44
11.2	Information on this manual	44
11.3	Warning notices	44
11.4	Limitation of liability	45
11.5	Copyright protection	45
12	Safety	45
12.1	Intended use	45
12.2	General Safety information	46
12.3	Sources of danger	48
12.3.1	Danger due to microwaves	48
12.3.2	Danger of burns	49
12.3.3	Danger of fire	50
12.3.4	Danger of explosion	51
12.3.5	Dangers due to electrical power.....	52

13	Commissioning	52
13.1	Safety information	52
13.2	Delivery scope and transport inspection	53
13.3	Unpacking	53
13.4	Disposal of the packaging	53
13.5	Setup	54
13.5.1	Setup location requirements:	54
13.5.2	Avoiding radio interference	54
13.6	Assembling the accessories	55
13.6.1	Glass turntable	55
13.6.2	Metal rack	55
13.7	Electrical connection	55
14	Design and Function	55
14.1	Complete overview	56
14.2	Operating elements and displays	57
14.3	Signal tones	57
14.4	Safety equipment	58
14.4.1	Warning notices on device	58
14.4.2	Door latch	58
14.4.3	Child-proof lock	58
14.5	Rating plate	58
15	Operation and Handling	59
15.1	Principles of microwave cooking	59
15.2	Operating modes:	59
15.3	Information on microwave cookware	60
15.4	Opening / closing door	61
15.5	Switch on/off sound	61
15.6	Activation after selecting the programme	61
15.7	Quick start	61
15.8	De-activation:	61
15.9	Setting the clock	62
15.10	“Microwave” mode	62
15.11	“Grill” mode	63
15.12	“Microwave and Grill” mode	63
15.12.1	“Combination 1”	64
15.12.2	“Combination 2”	64
15.13	“Menu Cooking” mode	64
15.13.1	“Automatic defrost” mode	66

16	Cleaning and Maintenance	67
16.1	Safety information	67
16.2	Cleaning	67
17	Troubleshooting	68
17.1	Safety notices	68
17.2	Causes and rectification of faults	68
18	Disposal of the Old Device	69
19	Guarantee	69
20	Technical Data	70
21	Mode d'emploi	72
21.1	Généralités	72
21.2	Informations relatives à ce manuel	72
21.3	Avertissements de danger	72
21.4	Limite de responsabilités	73
21.5	Protection intellectuelle	73
22	Sécurité	73
22.1	Utilisation conforme	73
22.2	Consignes générales de sécurité	74
22.3	Sources de danger	77
22.3.1	Danger émanant des micro-ondes.....	77
22.3.2	Risque de brûlure.....	77
22.3.3	Danger d'incendie.....	79
22.3.4	Risque d'explosion.....	80
22.3.5	Danger lié au courant électrique.....	81
22.4	Mise en service	81
22.5	Consignes de sécurité	81
22.6	Inventaire et contrôle de transport	82
22.7	Déballage	82
22.8	Elimination des emballages	82
22.9	Mise en place	83
22.9.1	Exigences pour l'emplacement d'utilisation.....	83
22.9.2	Pour éviter le parasitage radio.....	83
22.10	Montage des accessoires	83
22.10.1	Plateau tournant en verre.....	84
22.10.2	Barbecue.....	84
22.11	Raccordement électrique	84
23	Structure et fonctionnement	84
23.1	Vue d'ensemble	85

23.2	Éléments de commande et d'affichage	86
23.3	Signaux sonores	86
23.4	Dispositifs de sécurité	87
23.4.1	Avertissements sur l'appareil	87
23.4.2	Verrouillage de porte.....	87
23.4.3	Sécurité enfant.....	87
23.5	Plaque signalétique	87
24	Commande et fonctionnement	88
24.1	Fondamentaux de la cuisson aux micro-ondes	88
24.2	Modes de fonctionnement	88
24.3	Indications sur la vaisselle pour micro-onde	89
24.4	Ouvrir et fermer la porte	90
24.5	Allumer/couper le son	90
24.6	Mise en route après sélection d'un programme	90
24.7	Démarrage rapide	90
24.8	Arrêt	90
24.9	Réglage de la montre	91
24.10	Mode «micro-onde»	91
24.11	Mode «Grill»	92
24.12	Mode «Micro-onde et grill»	92
24.12.1	«Combinaison 1»	92
24.12.2	«Combinaison 2»	93
24.13	Mode «Menu cuisson»	93
24.13.1	Mode «Décongélation automatique»	95
25	Nettoyage et entretien	95
25.1	Consignes de sécurité	95
25.2	Nettoyage	96
26	Réparation des pannes	97
26.1	Consignes de sécurité	97
26.2	Origine et remède des incidents	97
27	Élimination des appareils usés	98
28	Garantie	98
29	Caractéristiques techniques	99
30	Istruzioni d'uso	101
30.1	In generale	101
30.2	Informazioni su queste istruzioni d'uso	101
30.3	Indicazioni d'avvertenza	101

30.4	Limitazione della responsabilità	102
30.5	Tutela dei diritti d'autore	102
31	Sicurezza	103
31.1	Utilizzo conforme alle disposizioni.....	103
31.2	Avvertenze generali di sicurezza	103
31.3	Fonti di pericolo	106
31.3.1	Pericolo dovuto a microonde.....	106
31.3.2	Pericolo di ustioni.....	107
31.3.3	Pericolo d'incendio.....	108
31.3.4	Pericolo d'esplosione	109
31.3.5	Pericolo dovuto a corrente elettrica.....	110
32	Messa in funzione	111
32.1	Indicazioni di sicurezza	111
32.2	Insieme della fornitura ed ispezione trasporto	111
32.3	Disimballaggio.....	111
32.4	Smaltimento dell'involucro	111
32.5	Posizionamento.....	112
32.5.1	Requisiti del luogo di posizionamento.....	112
32.5.2	A scanso di malfunzionamenti	112
32.6	Montaggio degli accessori	113
32.6.1	Piatto rotante in vetro.....	113
32.6.2	Griglia	113
32.7	Connessione elettrica	113
33	Costruzione e funzione.....	114
33.1	Panoramica complessiva	114
33.2	Comandi e display.....	115
33.3	Suoni di segnalazione.....	115
33.4	Impostazioni di sicurezza	116
33.4.1	Segnalazione d'avviso sull'apparecchio.....	116
33.4.2	Chiusura porte	116
33.4.3	Sicura per bambini.....	116
33.5	Targhetta di omologazione.....	116
34	Utilizzo e funzionamento	117
34.1	Fondamenti della cottura a microonde	117
34.2	Modalità di funzionamento	117
34.3	Indicazioni sulle stoviglie per microonde	118
34.4	Aprire/Chiudere la porta	119
34.5	Attiva/disattiva il suono	119
34.6	Accensione dopo la selezione del programma.....	119

34.7	Start rapido	120
34.8	Spegnimento	120
34.9	Impostazione dell'orologio	120
34.10	Modalità di funzionamento, "microonde"	121
34.11	Modalità di funzionamento, "griglia"	121
34.12	Modalità di funzionamento "microonde e griglia"	122
34.12.1	"Combinazione 1"	122
34.12.2	"Combinazione 2"	122
34.13	Modalità di funzionamento, "menu cottura"	123
34.13.1	Modalità di funzionamento, "Scongelo automatico"	124
35	Pulizia e cura	125
35.1	Indicazioni di sicurezza	125
35.2	La pulizia	125
36	Eliminazione malfunzionamenti	126
36.1	Indicazioni di sicurezza	126
36.2	Cause malfunzionamenti e risoluzione	127
37	Smaltimento dell'apparecchio obsoleto	127
38	Garanzia	128
39	Dati tecnici	128
40	Manual del usuario	130
40.1	Generalidades	130
40.2	Información acerca de este manual	130
40.3	Advertencias	130
40.4	Limitación de responsabilidad	131
40.5	Derechos de autor (copyright)	131
41	Seguridad	131
41.1	Uso previsto	131
41.2	Instrucciones generales de seguridad	132
41.3	Fuentes de peligro	134
41.3.1	Peligro por microondas	134
41.3.2	¡Peligro de quemaduras!.....	135
41.3.3	Peligro de incendio	136
41.3.4	Peligro de explosión.....	137
41.3.5	Peligro de electrocución.....	138
42	Puesta en marcha	138
42.1	Instrucciones de seguridad	139
42.2	Ámbito de suministro e inspección de transporte	139

42.3	Desembalaje	139
42.4	Eliminación del embalaje	139
42.5	Colocación	140
42.5.1	Requisitos que debe reunir el lugar de montaje.....	140
42.5.2	Cómo evitar radioperturbaciones.....	140
42.6	Colocación de los accesorios	140
42.6.1	Plato giratorio de cristal	141
42.6.2	Parrilla de grill	141
42.7	Conexión eléctrica	141
43	Estructura y funciones	141
43.1	Descripción general	142
43.2	Mandos e indicadores	143
43.3	Señales acústicas	143
43.4	Dispositivos de seguridad	144
43.4.1	Advertencias en el aparato	144
43.4.2	Bloqueo de puerta.....	144
43.4.3	Bloqueo para niños	144
43.5	Placa de especificaciones	144
44	Operación y funcionamiento	145
44.1	Principios de cocción con microondas	145
44.2	Modos de funcionamiento	145
44.3	Consejos sobre la vajilla para microondas	146
44.4	Abrir/cerrar la puerta	147
44.5	Encender/apagar sonido	147
44.6	Encender tras elegir programa	147
44.7	Arranque rápido	147
44.8	Apagar	147
44.9	Ajuste del reloj	148
44.10	Modo "microondas"	148
44.11	Modo "grill"	149
44.12	Modo "microondas y grill"	150
44.12.1	" Combinación 1"	150
44.12.2	" Combinación 2"	150
44.13	Modo "menú cocción"	150
44.13.1	Modo "descongelado automático".....	152
45	Limpieza y conservación	153
45.1	Instrucciones de seguridad	153
45.2	Limpieza	153
46	Resolución de fallas	154

46.1	Instrucciones de seguridad	154
46.2	Causas y resolución de fallos	154
47	Eliminación del aparato usado	155
48	Garantía	156
49	Datos técnicos	156
50	Gebruiksaanwijzing	158
50.1	Algemeen	158
50.2	Informatie over deze gebruiksaanwijzing	158
50.3	Waarschuwingsinstructies	158
50.4	Aansprakelijkheid	159
50.5	Auteurswet	159
51	Veiligheid	159
51.1	Gebruik volgens de voorschriften	159
51.2	Algemene veiligheidsaanwijzingen	160
51.3	Bronnen van gevaar	163
51.3.1	Gevaar door microgolven.....	163
51.3.2	Verbrandingsgevaar.....	163
51.3.3	Brandgevaar.....	165
51.3.4	Ontploffingsgevaar.....	166
51.3.5	Gevaar door elektrische stroom.....	167
52	Ingebruikname	167
52.1	Veiligheidsvoorschriften	167
52.2	Leveringsomvang en transportinspectie	168
52.3	Uitpakken	168
52.4	Verwijderen van de verpakking	168
52.5	Plaatsen	169
52.5.1	Eisen aan de plek van plaatsing.....	169
52.5.2	Voorkomen van frequentiestoring.....	169
52.6	Montage van onderdelen	170
52.6.1	Glazen draaiplateau.....	170
52.6.2	Grillrooster.....	170
52.7	Elektrische aansluiting	170
53	Opbouw en functie	171
53.1	Algemeen overzicht	171
53.2	Bedieningspaneel en display	172
53.3	Pieptonen	172
53.4	Veiligheidsvoorzieningen	173

53.4.1	Waarschuwingsinstructies op apparaat	173
53.4.2	Deurvergrendeling	173
53.4.3	Kinderslot.....	173
53.5	Typeplaatje	173
54	Bediening en gebruik.....	174
54.1	Basis van het magnetron koken	174
54.2	Soorten gebruik.....	174
54.3	Aanwijzingen magnetron kookgerei	175
54.4	Deur openen/sluiten.....	176
54.5	Sound aan-/uitzetten	176
54.6	Inschakelen naar programmakeuze.....	176
54.7	Snelstart.....	176
54.8	Uitschakelen	176
54.9	Instellen van de klok	177
54.10	Gebruik “Magnetron”	177
54.11	Gebruik “Grill”	178
54.12	Gebruik “Magnetron en grill”	179
54.12.1	“Combinatie 1”	179
54.12.2	“Combinatie 2”	179
54.13	Gebruik “Kookprogramma“	179
54.14	Gebruik “Automatisch ontdooien”	181
55	Reiniging en onderhoud.....	181
55.1	Veiligheidsvoorschriften	182
55.2	Reiniging.....	182
56	Storingen verhelpen	183
56.1	Veiligheidsvoorschriften	183
56.2	Oorzaken van de storingen en het verhelpen.....	183
57	Afvoer van het oude apparaat.....	184
58	Garantie	185
59	Technische gegevens.....	185
60	Руководство по эксплуатации	187
60.1	Общие положения	187
60.2	Информация об этом руководстве	187
60.3	Предупредительные указания	187
60.4	Ограничение ответственности.....	188
60.5	Защита авторского права.....	188
61	Безопасность	189
61.1	Использование по назначению	189

61.2	Общие требования техники безопасности	189
61.3	Источники опасности.....	192
61.3.1	Опасность, исходящая от микроволн	192
61.3.2	Опасность ожога	193
61.3.3	Опасность пожара.....	195
61.3.4	Опасность взрыва	196
61.3.5	Опасность от электрического тока.....	197
62	Ввод в эксплуатацию	197
62.1	Информация по безопасности	198
62.2	Объем поставки и проверка после транспортировки	198
62.3	Распаковка.....	198
62.4	Утилизация упаковки	198
62.5	Установка	199
62.5.1	Требования к месту установки:	199
62.5.2	Избежание радиопомех	199
62.6	Монтаж аксессуаров	200
62.6.1	Стеклянная вращающаяся тарелка	200
62.6.2	Металлическая решетка	200
62.7	Подключение к сети	200
63	Конструкция и функциональное назначение	201
64	Описание прибора	201
64.1	Элементы управления и индикация	202
64.2	Звуковые сигналы	202
64.3	Защитное оборудование	203
64.3.1	Предупредительные указания на приборе.....	203
64.3.2	Фикастор дверцы.....	203
64.3.3	Защитная блокировка от детей.....	203
64.4	Заводская табличка	203
65	Эксплуатация и функционирование	204
65.1	Основы приготовления в микроволновой печи.....	204
65.2	Режимы работы:.....	204
65.3	Посуда, используемая в микроволновой печи.....	205
65.4	Открывание / закрывание дверцы.....	206
65.5	Включение и отключение звуковых сигналов.....	206
65.6	Активация после выбора программы	207
65.7	Быстрый старт (Quick start).....	207
65.8	Прерывание выполнения программы:.....	207
65.9	Установка часов	207

65.10	Режим Микроволны (Microwave)	208
65.11	Режим Гриль (Grill)	209
65.12	Режим Микроволны и Гриль (Microwave and Grill)	209
65.12.1	Комбинация 1 (Combination 1).....	210
65.12.2	Комбинация 2 (Combination 2).....	210
65.13	Режим Приготовление по меню (Menu Cooking)	211
65.13.1	Режим Автоматическая разморозка (Automatic defrost).....	213
66	Чистка и уход	213
66.1	Информация по безопасности	213
66.2	Чистка	214
67	Устранение неисправностей	215
67.1	Указания по безопасности	215
67.2	Проблемы и способы их решения	215
68	Утилизация отслужившего прибора	216
69	Гарантия	217
70	Технические характеристики	218

1 Bedienungsanleitung

1.1 Allgemeines

Lesen Sie die hier enthaltenen Informationen, damit Sie mit Ihrem Gerät schnell vertraut werden und seine Funktionen in vollem Umfang nutzen können.

Ihre Mikrowelle dient Ihnen viele Jahre lang, wenn Sie sie sachgerecht behandeln und pflegen. Wir wünschen Ihnen viel Freude beim Gebrauch.

1.2 Informationen zu dieser Anleitung

Diese Bedienungsanleitung ist Bestandteil der Mikrowelle (nachfolgend als Gerät bezeichnet) und gibt Ihnen wichtige Hinweise für die Inbetriebnahme, die Sicherheit, den bestimmungsgemäßen Gebrauch und die Pflege des Gerätes.

Die Bedienungsanleitung muss ständig am Gerät verfügbar sein. Sie ist von jeder Person zu lesen und anzuwenden, die mit der:

- Inbetriebnahme,
- Bedienung,
- Störungsbehebung und/oder
- Reinigung

des Gerätes beauftragt ist.

Bewahren Sie diese Bedienungsanleitung auf und geben Sie diese mit dem Gerät an Nachbesitzer weiter.

1.3 Warnhinweise

In der vorliegenden Bedienungsanleitung werden folgende Warnhinweise verwendet:

▲GEFAHR

Ein Warnhinweis dieser Gefahrenstufe kennzeichnet eine drohende gefährliche Situation.

Falls die gefährliche Situation nicht vermieden wird, führt dies zum Tod oder zu schweren Verletzungen.

- ▶ Die Anweisungen in diesem Warnhinweis befolgen, um die Gefahr des Todes oder schwerer Verletzungen von Personen zu vermeiden.

▲WARNUNG

Ein Warnhinweis dieser Gefahrenstufe kennzeichnet eine mögliche gefährliche Situation.

Falls die gefährliche Situation nicht vermieden wird, kann dies zu schweren Verletzungen führen.

- ▶ Die Anweisungen in diesem Warnhinweis befolgen, um Verletzungen von Personen zu vermeiden.

▲ VORSICHT

Ein Warnhinweis dieser Gefahrenstufe kennzeichnet eine mögliche gefährliche Situation.

Falls die gefährliche Situation nicht vermieden wird, kann dies zu leichten oder gemäßigten Verletzungen führen.

► Die Anweisungen in diesem Warnhinweis befolgen, um Verletzungen von Personen zu vermeiden.

HINWEIS

Ein Hinweis kennzeichnet zusätzliche Informationen, die den Umgang mit der Maschine erleichtern.

1.4 Haftungsbeschränkung

Alle in dieser Anleitung enthaltenen technischen Informationen, Daten und Hinweise für die Installation, Betrieb und Pflege entsprechen dem letzten Stand bei Drucklegung und erfolgen unter Berücksichtigung unserer bisherigen Erfahrungen und Erkenntnisse nach bestem Wissen.

Aus den Angaben, Abbildungen und Beschreibungen in dieser Anleitung können keine Ansprüche hergeleitet werden.

Der Hersteller übernimmt keine Haftung für Schäden aufgrund:

- Nichtbeachtung der Anleitung
- Nicht bestimmungsgemäßer Verwendung
- Unsachgemäßer Reparaturen
- Technischer Veränderungen, Modifikationen des Gerätes
- Verwendung nicht zugelassener Ersatzteile

Modifikationen des Gerätes werden nicht empfohlen und sind nicht durch die Garantie gedeckt.

Übersetzungen werden nach bestem Wissen durchgeführt. Wir übernehmen keine Haftung für Übersetzungsfehler, auch dann nicht, wenn die Übersetzung von uns oder in unserem Auftrag erfolgte. Verbindlich bleibt allein der ursprüngliche deutsche Text.

1.5 Urheberschutz

Diese Dokumentation ist urheberrechtlich geschützt.

Alle Rechte, auch die der fotomechanischen Wiedergabe, der Vervielfältigung und der Verbreitung mittels besonderer Verfahren (zum Beispiel Datenverarbeitung, Datenträger und Datennetze), auch teilweise, behält sich die Braukmann GmbH vor.

Inhaltliche und technische Änderungen vorbehalten.

2 Sicherheit

In diesem Kapitel erhalten Sie wichtige Sicherheitshinweise im Umgang mit dem Gerät. Dieses Gerät entspricht den vorgeschriebenen Sicherheitsbestimmungen. Ein unsachgemäßer Gebrauch kann jedoch zu Personen- und Sachschäden führen.

2.1 Bestimmungsgemäße Verwendung

Dieses Gerät ist nur für den Gebrauch im Haushalt in geschlossenen Räumen zum

- Auftauen
- Erhitzen
- Garen
- Grillen
- Überbacken
- Backen
- Einkochen

von Lebensmitteln und Getränken bestimmt. Dieses Gerät ist dazu bestimmt, im Haushalt und in ähnlichen Anwendungen verwendet zu werden wie beispielsweise:

- in Küchen für Mitarbeiter in Läden, Büros, und anderen gewerblichen Bereichen;
- in landwirtschaftlichen Anwesen;
- von Kunden in Hotels, Motels und anderen Wohneinrichtungen;
- in Frühstückspensionen.

Eine andere oder darüber hinausgehende Benutzung gilt als nicht bestimmungsgemäß.

▲ WARNUNG

Gefahr durch nicht bestimmungsgemäße Verwendung!

Von dem Gerät können bei nicht bestimmungsgemäßer Verwendung und/oder andersartiger Nutzung Gefahren ausgehen.

- ▶ Das Gerät ausschließlich bestimmungsgemäß verwenden.
- ▶ Die in dieser Bedienungsanleitung beschriebenen Vorgehensweisen einhalten.

Ansprüche jeglicher Art wegen Schäden aus nicht bestimmungsgemäßer Verwendung sind ausgeschlossen.

Das Risiko trägt allein der Betreiber.

2.2 Allgemeine Sicherheitshinweise

HINWEIS

Beachten Sie für einen sicheren Umgang mit dem Gerät die folgenden allgemeinen Sicherheitshinweise:

- ▶ Vor dem Einsatz des Gerätes sind diese Gebrauchsanweisungen sorgfältig zu lesen.
- ▶ Kontrollieren Sie das Gerät vor der Verwendung auf äußere sichtbare Schäden. Nehmen Sie ein beschädigtes Gerät nicht in Betrieb.

HINWEIS

- ▶ Benutzen Sie nur Geschirr, das für den Einsatz in Mikrowellengeräten geeignet ist.
- ▶ Speisethermometer sind nicht für den Mikrowellenbetrieb geeignet.
- ▶ Das Gerät ist nicht für den Betrieb über eine externe Zeitschaltuhr oder Fernsteuerung vorgesehen.
- ▶ Dieses Gerät kann von Kindern ab 8 Jahren und darüber benutzt werden, wenn sie beaufsichtigt werden oder bezüglich des sicheren Gebrauches des Gerätes unterwiesen wurden und die daraus resultierenden Gefahren verstanden haben.
- ▶ Reinigung und Wartung durch den Benutzer dürfen nicht durch Kinder vorgenommen werden, es sei denn, sie sind 8 Jahre oder älter und werden beaufsichtigt.
- ▶ Kinder dürfen nicht mit dem Gerät spielen.
- ▶ Das Gerät und seine Anschlussleitung sind von Kindern jünger als 8 Jahre fernzuhalten.
- ▶ Das Gerät kann von Personen mit reduzierten physischen, sensorischen oder mentalen Fähigkeiten oder Mangel an Erfahrung und/oder Wissen benutzt werden, wenn sie beaufsichtigt oder bezüglich des sicheren Gebrauchs des Gerätes unterwiesen wurden und die daraus resultierenden Gefahren verstanden haben.
- ▶ Das Gerät ist nicht zum Trocknen, Erwärmen oder Erhitzen von lebenden Tieren vorgesehen.
- ▶ Eine Reparatur des Gerätes darf nur von einem vom Hersteller autorisierten Kundendienst vorgenommen werden, sonst besteht bei nachfolgenden Schäden kein Garantieanspruch mehr. Durch unsachgemäße Reparaturen können erhebliche Gefahren für den Benutzer entstehen.

HINWEIS

- ▶ Defekte Bauteile dürfen nur gegen Original-Ersatzteile ausgetauscht werden. Nur bei diesen Teilen ist gewährleistet, dass sie die Sicherheitsanforderungen erfüllen werden.
- ▶ Das Gerät ist nur zu dem in dieser Bedienungsanleitung beschriebenen Zweck einzusetzen. Ätzende Chemikalien oder Dämpfe dürfen nicht eingesetzt werden. Dieses Gerät ist besonders zum Erhitzen, Kochen und Trocknen von Speisen entwickelt worden, und nicht für industrielle Zwecke oder den Einsatz im Labor.
- ▶ Das Gerät darf nicht in Betrieb genommen werden, wenn das Stromkabel oder der Stecker beschädigt sind, wenn es nicht ordnungsgemäß funktioniert oder fallen gelassen oder beschädigt worden ist. Falls das Stromkabel oder der Stecker beschädigt worden sind, müssen diese durch den Hersteller oder dessen Servicebeauftragten ersetzt werden, um Gefahren vorzubeugen.
- ▶ Bei diesem Gerät handelt es sich um ein ISM-Gerät der Gruppe 2 Klasse B. Zu diesen Geräten zählen alle industriell, wissenschaftlich oder medizinisch genutzten Geräte, bei denen absichtlich Hochfrequenzenergie als elektromagnetische Strahlung für die Behandlung von Materialien erzeugt oder benutzt wird, sowie Geräte mit einer funken-erodierenden Wirkung. Geräte der Klasse B sind für den Einsatz im Haushalt und mit einem Anschluss an eine Haushaltsstromversorgung sowie Niederspannungseinrichtungen in Gebäuden vorgesehen.
- ▶ **Achtung:** Das Gerät darf nicht über einer Kochfläche oder einer anderen Hitzequelle aufgestellt werden, da dadurch das Gerät beschädigt werden kann und die Gewährleistung erlischt.

HINWEIS

- ▶ Das Mikrowellengerät darf nur freistehend in Betrieb genommen werden.
- ▶ Das Mikrowellengerät darf nicht in einem Schrank in Betrieb genommen werden.
- ▶ Das Gerät ist mit der Rückseite gegen eine Wand aufzustellen.
- ▶ Das Mikrowellengerät ist nur für den Hausgebrauch und nicht für den gewerblichen Einsatz vorgesehen.
- ▶ Niemals die Abstandshalter auf der Rückseite oder an den Seiten des Gerätes entfernen, da diese den nötigen Mindestabstand für die Luftzirkulation gewährleisten.
- ▶ Bitte den Drehteller vor einem Transport sichern, um Schäden zu vermeiden.
- ▶ Das Mikrowellengerät ist nur zum Kochen, Auftauen und Dämpfen von Nahrungsmitteln geeignet.
- ▶ Das Gerät darf nicht mit einem Dampfreiniger gereinigt werden.

2.3 Gefahrenquellen

2.3.1 Gefahr durch Mikrowellen

▲ WARNUNG

Die Einwirkung von Mikrowellen auf den menschlichen Körper kann zu Verletzungen führen.

Beachten Sie die folgenden Sicherheitshinweise um sich oder andere nicht den Mikrowellen auszusetzen:

- ▶ Niemals das Gerät mit geöffneter Tür betreiben. Durch einen fehlerhaften oder manipulierten Sicherheitsschalter besteht die Gefahr sich direkt den Mikrowellen auszusetzen.

▲ WARNUNG

- ▶ Wenn die Tür oder die Türdichtung beschädigt sind, darf das Gerät nicht betrieben werden, bis es von autorisiertem Fachpersonal repariert wurde.
- ▶ **WARNUNG:** Wartungs- und Reparaturarbeiten, bei denen die Schutzabdeckung vor der Mikrowellenstrahlung entfernt wird, sind gefährlich für jeden und sollten nur durch eine Fachkraft vorgenommen werden. Dies gilt auch für den Austausch der Beleuchtung und des Stromversorgungskabels. Das Gerät ist hierzu an das Servicecenter einzuschicken.

2.3.2 Verbrennungsgefahr

▲ WARNUNG

Das in diesem Gerät erhitzte Kochgut sowie das verwendete Kochgeschirr sowie die Oberfläche des Gerätes können sehr heiß werden.

Beachten Sie die folgenden Sicherheitshinweise um sich oder andere nicht zu Verbrennen oder zu Verbrühen:

- ▶ **Achtung:** Wenn das Gerät im Combi-Betrieb laufen soll, darf es wegen der dabei entstehenden hohen Temperaturen von Kindern nur unter Beaufsichtigung durch Erwachsene in Betrieb genommen werden.
- ▶ Beim Erhitzen von Getränken in der Mikrowelle können diese plötzlich zum Sieden kommen (Siedeverzug), daher sind die Behältnisse mit Vorsicht zu handhaben.
- ▶ Bitte keine Speisen im Ofen frittieren. Heißes Öl kann Geräteteile und Utensilien beschädigen und Verbrennungen verursachen.
- ▶ Benutzen Sie beim Entnehmen der Speisen Topflappen oder Schutzhandschuhe.

▲ WARNUNG

- ▶ Insbesondere der Inhalt von Babyflaschen und Gläsern mit Kindernahrung muss umgerührt oder geschüttelt werden, und die Temperatur muss vor dem Verbrauch überprüft werden, um Verbrennungen zu vermeiden.
- ▶ Kochgeräte können sich durch die Hitzeübertragung von den Nahrungsmitteln erhitzen. Als Schutz wird die Benutzung von Topflappen empfohlen.
- ▶ Die äußeren Oberflächen können sich bei Betrieb stark erhitzen. Die Tür und die äußeren Oberflächen können sich während des Betriebs stark erhitzen. Wenn das Gerät in Betrieb ist, können die berührbaren Oberflächen eine hohe Temperatur erreichen.
- ▶ Achtung! Beim Öffnen von Deckeln oder Abdeckfolien kann heißer Dampf austreten.
- ▶ Warnung: Das Gerät und zugängliche Teile erhitzen sich stark beim Betrieb. Die Heizelemente sollen daher nicht berührt werden, und Kinder unter 8 Jahren sollten fern gehalten oder ständig beaufsichtigt werden.

2.3.3 Brandgefahr

▲ WARNUNG

Bei nicht sachgemäßer Verwendung des Gerätes besteht Brandgefahr durch Entzündung des Inhaltes. Beachten Sie die folgenden Sicherheitshinweise um Brandgefahr zu vermeiden:

- ▶ Lassen Sie das Gerät nicht unbeaufsichtigt, wenn Sie Lebensmittel in Behältern aus Kunststoff, Papier oder anderen brennbaren Werkstoffen erhitzen oder garen.
- ▶ Verwenden Sie das Gerät niemals zum Aufbewahren oder Trocknen von entflammenden Materialien.
- ▶ Erhitzen Sie keinen Alkohol im unverdünnten Zustand.

⚠️ WARNUNG

- ▶ Das Gerät darf nicht in leerem Zustand betrieben werden.
- ▶ Entfernen Sie grundsätzlich entstandene Fettrückstände im Gerät, da diese sich ansonsten entzünden könnten.
- ▶ Einweg-Behälter aus Kunststoff müssen die unter "**Hinweise zum Mikrowellenkochgeschirr**" aufgeführten Eigenschaften aufweisen.
- ▶ Zur Reduzierung der Brandgefahr im Ofeninnenraum:
 - ▶ a) Beim Erhitzen von Speisen in Plastik- oder Papierbehältnissen muss das Gerät wegen der bestehenden Entzündungsgefahr beaufsichtigt werden.
 - ▶ b) Drahtverschlüsse von Papier- oder Plastikbeuteln sind vor dem Erhitzen zu entfernen.
 - ▶ c) Wenn Rauch abgegeben wird, ist das Gerät abzuschalten oder der Stecker zu ziehen und die Tür geschlossen zu halten, um eventuell auftretende Flammen zu ersticken.
 - ▶ d) Nichts im Ofeninnenraum aufbewahren. Wenn das Gerät nicht benutzt wird, darf es nicht zum Aufbewahren von Papiergegenständen, Kochgerätschaften oder Nahrungsmitteln verwendet werden.
- ▶ Das Mikrowellen Gerät ist ausschließlich für das Erhitzen von Speisen und Getränken bestimmt. Das Trocknen von Speisen oder Kleidung und das Erhitzen von Wärmekissen, Hausschuhen, Schwämmen, feuchten Tüchern oder ähnlichem birgt das Risiko von Verletzungen, Entzündungen oder Feuer.

2.3.4 Explosionsgefahr

▲WARNUNG

Bei nicht sachgemäßer Verwendung des Gerätes besteht Explosionsgefahr durch entstehenden Überdruck.

Beachten Sie die folgenden Sicherheitshinweise um die Explosionsgefahr zu vermeiden:

- ▶ Flüssigkeiten und andere Lebensmittel dürfen nicht in verschlossenen Gefäßen erhitzt werden, da die Gefäße explodieren können.
- ▶ Eier mit Schale und ganze hart gekochte Eier nicht im Gerät erhitzen, da sie auch nach dem Ende der Mikrowellenbehandlung noch explodieren können.
- ▶ Nahrungsmittel mit dicken Schalen, z.B. Kartoffeln, ganze Kürbisse, Äpfel oder Kastanien sind vor dem Garen im Gerät anzustechen.

2.3.5 Gefahr durch elektrischen Strom

▲GEFAHR

Lebensgefahr durch elektrischen Strom!

Beim Kontakt mit unter Spannung stehenden Leitungen oder Bauteilen besteht Lebensgefahr! Beachten Sie die folgenden Sicherheitshinweise um eine Gefährdung durch elektrischen Strom zu vermeiden:

- ▶ Öffnen Sie auf keinen Fall das Gehäuse des Gerätes. Werden spannungsführende Anschlüsse berührt und der elektrische und mechanische Aufbau verändert, besteht Stromschlaggefahr. Darüber hinaus können Funktionsstörungen am Gerät auftreten
- ▶ Das Gerät darf nicht in Betrieb genommen werden, wenn das Stromkabel oder der Stecker beschädigt sind, wenn es nicht ordnungsgemäß funktioniert oder fallen gelassen oder beschädigt worden ist. Falls das Stromkabel oder der Stecker beschädigt worden sind, müssen diese durch den Hersteller oder dessen Servicebeauftragten ersetzt werden, um Gefahren vorzubeugen.

⚠ GEFAHR

- ▶ **Vorsicht:** Wartungs- und Reparaturarbeiten, bei denen die Schutzabdeckung vor der Mikrowellenstrahlung entfernt wird, sind nur durch eine Fachkraft vorzunehmen. Dies gilt auch für den Austausch der Beleuchtung und des Stromversorgungskabels. Das Gerät ist hierzu an das Servicecenter einzuschicken.

3 Inbetriebnahme

In diesem Kapitel erhalten Sie wichtige Hinweise zur Inbetriebnahme des Gerätes. Beachten Sie die Hinweise um Gefahren und Beschädigungen zu vermeiden.

3.1 Sicherheitshinweise

⚠ WARNUNG

- ▶ Verpackungsmaterialien dürfen nicht zum Spielen verwendet werden. Es besteht Erstickungsgefahr.
- ▶ Auf Grund des hohen Gewichtes des Gerätes den Transport sowie das Auspacken und Aufstellen mit zwei Personen durchführen.

3.2 Lieferumfang und Transportinspektion

Die Mikrowelle & Grill MG20 Menu (pure white) wird standardmäßig mit folgenden Komponenten geliefert:

- Mikrowelle & Grill MG20 Menu (pure white)
- Glasdrehteller
- Grillrost
- Rollring
- Bedienungsanleitung

HINWEIS

- ▶ Prüfen Sie die Lieferung auf Vollständigkeit und auf sichtbare Schäden.
- ▶ Melden Sie eine unvollständige Lieferung oder Schäden infolge mangelhafter Verpackung oder durch Transport sofort dem Spediteur, der Versicherung und dem Lieferanten.

3.3 Auspacken

Zum Auspacken des Gerätes gehen Sie wie folgt vor: Entnehmen Sie das Gerät aus dem Karton und entfernen Sie das Verpackungsmaterial. Entnehmen Sie das im Garraum befindliche Zubehör und Entfernen Sie das Verpackungsmaterial.

Entfernen Sie den roten Sicherheitsklebestreifen am Boden des Garraums. Entfernen Sie die blaue Schutzfolie am Gerät.

HINWEIS

- ▶ Entfernen Sie die blaue Schutzfolie erst kurz bevor das Gerät am Einsatzort aufgestellt wird, um Kratzer und Verschmutzungen zu vermeiden.
- ▶ Bitte die Schutzfolie an der Innenseite der Tür (sofern vorhanden) nicht entfernen, da diese der leichteren Reinigung des Gerätes dient.

3.4 Entsorgung der Verpackung

Die Verpackung schützt das Gerät vor Transportschäden. Die Verpackungsmaterialien sind nach umweltverträglichen und entsorgungstechnischen Gesichtspunkten ausgewählt und deshalb recycelbar.

Die Rückführung der Verpackung in den Materialkreislauf spart Rohstoffe und verringert das Abfallaufkommen. Entsorgen Sie nicht mehr benötigte Verpackungsmaterialien an den Sammelstellen für das Verwertungssystem »Grüner Punkt«.



HINWEIS

- Heben Sie wenn möglich die Originalverpackung während der Garantiezeit des Gerätes auf, um das Gerät im Garantiefall wieder ordnungsgemäß verpacken zu können.

3.5 Aufstellung

3.5.1 Anforderungen an den Aufstellort

Für einen sicheren und fehlerfreien Betrieb des Gerätes muss der Aufstellort folgende Voraussetzungen erfüllen:

- Das Gerät muss auf einer festen, flachen, waagerechten und hitzebeständigen Unterlage mit einer ausreichenden Tragkraft für das Gerät und das erwartungsgemäß schwerste im Ofen zubereitete Kochgut aufgestellt werden.
- Wählen Sie den Aufstellort so, dass Kinder nicht an heiße Oberflächen des Gerätes gelangen können.
- Das Gerät ist nicht für den Einbau in einer Wand oder einem Einbauschränk vorgesehen.
- Stellen Sie das Gerät nicht in einer heißen, nassen oder sehr feuchten Umgebung oder in der Nähe von brennbarem Material auf.
- Das Gerät benötigt zum korrekten Betrieb eine ausreichende Luftströmung. Lassen Sie 20 cm Freiraum über dem Ofen, 10 cm an der Rückseite und 5 cm an beiden Seiten.
- Decken Sie keine Öffnungen am Gerät ab und blockieren Sie sie nicht.
- Entfernen Sie die Stellfüße des Gerätes nicht.
- Die Steckdose muss leicht zugänglich sein, so dass das Stromkabel notfalls leicht abgezogen werden kann.
- Der Einbau und die Montage dieses Gerätes an nichtstationären Aufstellungsorten (z. B. Schiffen) dürfen nur von Fachbetrieben/Fachleuten durchgeführt werden, wenn sie die Voraussetzungen für den sicherheitsgerechten Gebrauch dieses Gerätes sicherstellen.

3.5.2 Vermeidung von Funkstörungen

Durch das Gerät können Störungen bei Radios, Fernsehern oder ähnlichen Geräten auftreten.

Durch folgende Maßnahmen können Störungen beseitigt oder reduziert werden:

- Reinigen Sie die Tür und die Dichtungsoberflächen des Gerätes.
- Stellen Sie das Radio, den Fernseher etc. soweit wie möglich vom Gerät entfernt auf.
- Schließen Sie das Gerät an einer anderen Steckdose an, so dass für das Gerät und den gestörten Empfänger unterschiedliche Stromkreise verwendet werden.
- Verwenden Sie eine ordnungsgemäß installierte Antenne für den Empfänger, um einen guten Empfang sicherzustellen.

3.6 Montage des Zubehörs

HINWEIS

► Der Betrieb des Gerätes ist mit Glasdrehteller oder Glasdrehteller mit Grillrost möglich.

3.6.1 Glasdrehteller

Den Glasdrehteller wie folgt montieren:

- Den Rollring einsetzen.
- Den Glasdrehteller so einsetzen, dass die Nuten an der Unterseite des Glasdrehtellers in die Antriebswelle einrasten.

HINWEIS

► Im Grillbetrieb kann der Grillrost zusätzlich eingesetzt werden, um das Grillgut durch die Drehung gleichmäßig zu grillen.

3.6.2 Grillrost

- Den Grillrost auf den Glasdrehteller stellen.

3.7 Elektrischer Anschluss

Für einen sicheren und fehlerfreien Betrieb des Gerätes sind beim elektrischen Anschluss folgende Hinweise zu beachten:

- Vergleichen Sie vor dem Anschließen des Gerätes die Anschlussdaten (Spannung und Frequenz) auf dem Typenschild mit denen Ihres Elektronetzes. Diese Daten müssen übereinstimmen, damit keine Schäden am Gerät auftreten. Im Zweifelsfall fragen Sie Ihre Elektro-Fachkraft.
- Der Anschluss des Gerätes an das Elektronetz darf maximal über ein 3 Meter langes, abgewickelteres Verlängerungskabel mit einem Querschnitt von 1,5 mm² erfolgen. Die Verwendung von Mehrfachsteckern oder Steckdosenleisten ist wegen der damit verbundenen Brandgefahr verboten.
- Vergewissern Sie sich, dass das Stromkabel unbeschädigt ist und nicht unter dem Ofen oder über heiße oder scharfkantige Flächen verlegt wird.
- Die Steckdose muss über einen 16A-Sicherungsschutzschalter, getrennt von anderen Stromverbrauchern, abgesichert sein.

- Die elektrische Sicherheit des Gerätes ist nur dann gewährleistet, wenn es an ein vorschriftsmäßig installiertes Schutzleitersystem angeschlossen wird. Lassen Sie im Zweifelsfall die Hausinstallation durch eine Elektro-Fachkraft überprüfen. Der Hersteller kann nicht verantwortlich gemacht werden für Schäden, die durch einen fehlenden oder unterbrochenen Schutzleiter verursacht werden.

4 Aufbau und Funktion

In diesem Kapitel erhalten Sie wichtige Hinweise zum Aufbau und Funktion des Gerätes.

4.1 Gesamtübersicht

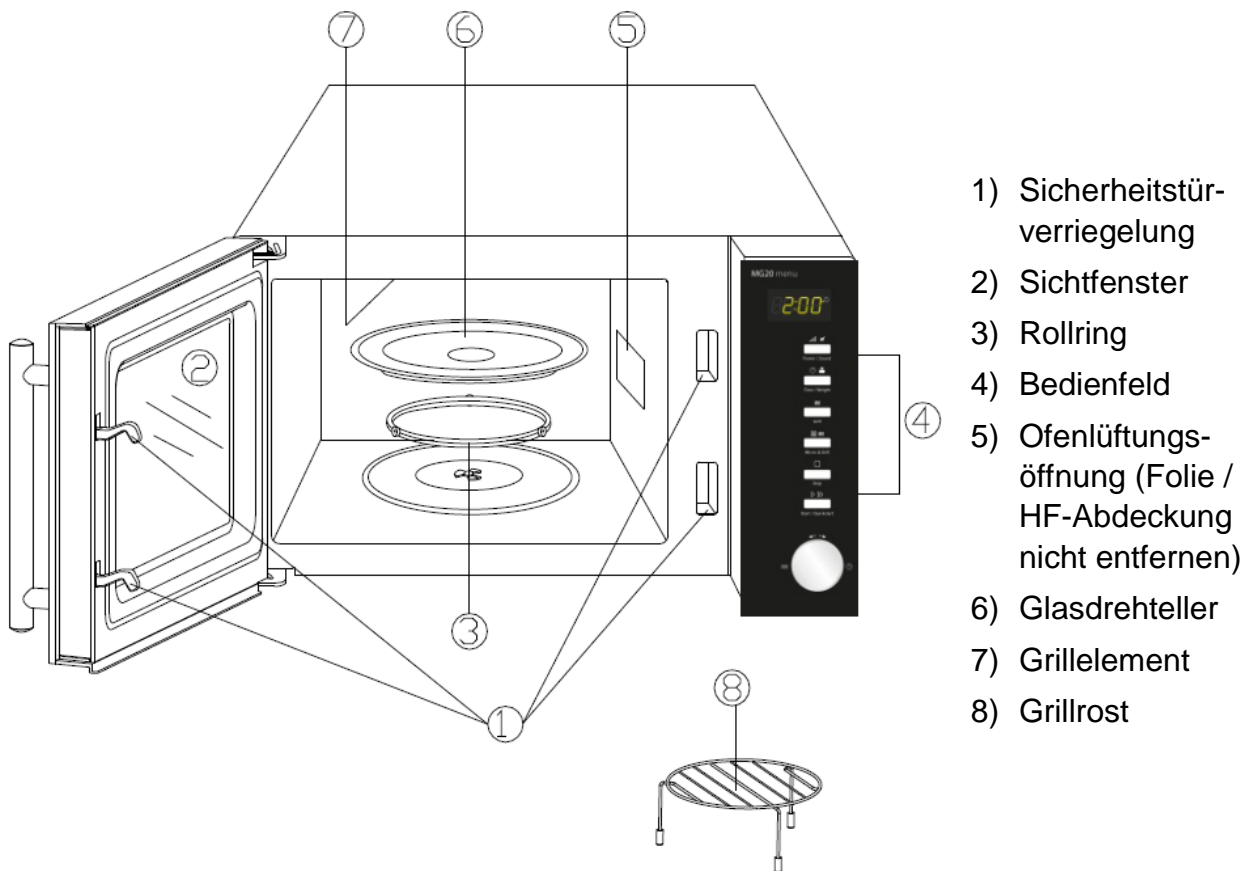

HINWEIS

- ▶ Der Lüfter kann nachlaufen, um das Gerät abzukühlen.

4.2 Bedienelemente und Anzeige

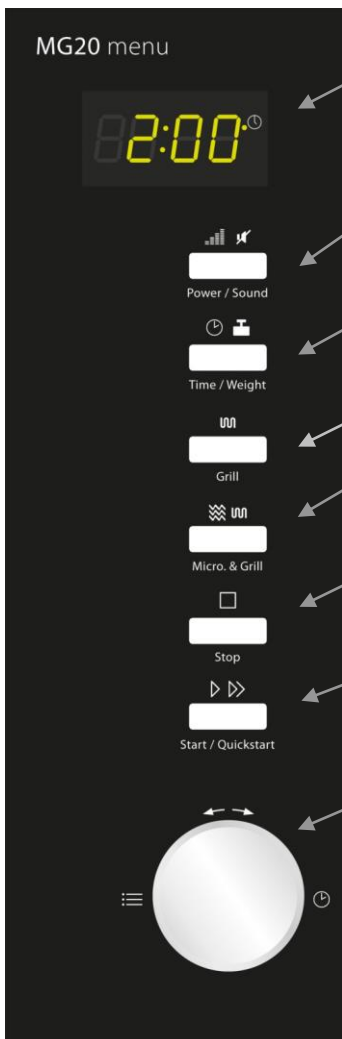

Anzeigefeld: Garzeit, Leistung, Funktionsanzeige und aktuelle Zeit werden angezeigt.

Leistung/Sound: Zur Auswahl der Mikrowellenleistungsstufe oder zum An/Ausstellen des Sounds.

Zeit/Gewicht: Zum Einstellen der Uhr oder des Gewichts des Kochguts.

Grill: Zum Einstellen eines Grillprogramms.

Mikrowelle/Grill: Zum Einstellen eines Kombinationskochprogramms (Mikrowelle mit Grill).

Stopp: Zum Stoppen des Garprogramms (1x) oder zum Löschen aller vorherigen Einstellungen vor dem Start des Garvorgangs (2x).

Start/Schnellstart: Zum Starten des Garprogramms oder zum Einstellen des Schnellstart-Garprogramms.

Zeit/Menü (Drehregler) Zum Einstellen der Garzeit oder zur Auswahl des Automatikmenüs drehen.

4.3 Signaltöne

Das Gerät sendet zur akustischen Rückmeldung folgende Signaltöne aus:

- **Ein Signalton:** Das Gerät hat die Eingabe akzeptiert
- **Zwei Signaltöne:** Das Gerät hat die Eingabe nicht akzeptiert. Die Eingabe prüfen und erneut versuchen.
- **Drei Signaltöne:** Das Ende der Garzeit ist erreicht.

4.4 Sicherheitseinrichtungen



4.4.1 Warnhinweise am Gerät

▲ VORSICHT

Gefahr durch heiße Oberfläche!

An der hinteren oberen Gehäusesseite befindet sich ein Warnhinweis auf Gefahr durch heiße Oberflächen. Das Gerät kann an der Oberfläche sehr heiß werden.

- ▶ Die heiße Oberfläche des Gerätes nicht berühren. Verbrennungsgefahr!
- ▶ Stellen oder legen Sie keine Gegenstände auf das Gerät.

4.4.2 Türverriegelung

In der Türverriegelung des Gerätes ist ein Sicherheitsschalter eingebaut, der den Betrieb des Gerätes bei geöffneter Tür verhindert.

▲ VORSICHT

Gefahr durch Mikrowellen!

Ist diese Sicherheitseinrichtung defekt oder wird diese Sicherheitseinrichtung umgangen, setzen Sie sich und andere direkt der Mikrowellenstrahlung aus.

- ▶ Das Gerät nicht betreiben, wenn der Sicherheitsschalter defekt ist.
- ▶ Diese Sicherheitseinrichtung nicht außer Kraft setzen.

4.4.3 Kindersicherung

Die Kindersicherung verhindert den unbeaufsichtigten Gebrauch des Gerätes durch Kinder.

◆ Aktivieren der Kindersicherung:



Drücken Sie die Taste **Stopp** drei Sekunden lang, bis Sie einen Signalton hören und die Funktionsanzeige aufleuchtet. Im verriegelten Zustand sind alle Tasten deaktiviert.

◆ Deaktivieren der Kindersicherung:



Drücken Sie die Taste **Stopp** drei Sekunden lang, bis Sie einen Signalton hören und die Funktionsanzeige erlischt. Im entriegelten Zustand sind alle Tasten wieder aktiviert.

4.5 Typenschild

Das Typenschild mit den Anschluss- und Leistungsdaten befindet sich an der Rückseite des Gerätes.

5 Bedienung und Betrieb

In diesem Kapitel erhalten Sie wichtige Hinweise zur Bedienung des Gerätes. Beachten Sie die Hinweise um Gefahren und Beschädigungen zu vermeiden.

⚠️ WARNUNG

- ▶ Das Gerät während des Betriebes nicht unbeaufsichtigt lassen, um bei Gefahren schnell eingreifen zu können.

5.1 Grundlagen des Mikrowellengarens

- Die zur Garung/Erhitzung des Kochguts erforderliche Leistung und Zeit hängt unter anderem von der Ausgangstemperatur, der Menge, und der Art und Beschaffenheit der Speise ab. Verwenden Sie die kürzeste angegebene Garzeit und verlängern Sie den Garvorgang nach Bedarf.
- Ordnen Sie das Kochgut sorgfältig an. Platzieren Sie die dicksten Bereiche am äußeren Schüsselrand.
- Decken Sie das Kochgut während des Garens ab. Deckel beugen gegen Spritzer vor und tragen zum gleichmäßigen Garen/Erhitzen bei.
- Während der Erhitzung sollten Sie das Kochgut mehrfach wenden, umschichten oder umrühren, um eine gleichmäßige Temperaturverteilung zu erhalten.
- Eventuell vorhandene Keime in den Speisen werden nur bei einer ausreichend hohen Temperatur (> 70 °C) und bei einer ausreichend langen Zeit (> 10 min) abgetötet.
- Lebensmittel mit fester Haut oder Schale, wie Tomaten, Würstchen, Pellkartoffeln, Auberginen, mehrmals anstechen bzw. einkerben, damit entstehender Dampf entweichen kann und die Lebensmittel nicht platzen.
- Eier ohne Schale dürfen Sie mit Mikrowellen nur dann garen, wenn die Haut des Eidotters vorher mehrmals angestochen wird. Der Eidotter kann sonst nach dem Garen mit Hochdruck herausspritzen.
- Schichten Sie Gerichte wie Fleischklöße nach der Hälfte der Garzeit von oben nach unten und von der Mitte zum äußeren Rand hin um.

5.2 Betriebsarten

Das Gerät kann in verschiedenen Betriebsarten betrieben werden. Die nachfolgende Auflistung veranschaulicht die möglichen Betriebsarten des Gerätes:

◆ **Betriebsart „Mikrowelle“**

Diese Betriebsart eignet sich zum normalen Erhitzen von Kochgut.

◆ **Betriebsart „Grill“**

Diese Betriebsart eignet sich zum Braten und Überbacken von Kochgut.

◆ **Betriebsart „Mikrowelle und Grill“**

Diese Betriebsart eignet sich zum gleichzeitigen Mikrowellengaren und Grillen.

Kombination 1

Bei dieser Betriebsart arbeitet das Gerät 30 % der Garzeit im Mikrowellenbetrieb und 70 % der Garzeit im Grillbetrieb.

Kombination 2

Bei dieser Betriebsart arbeitet das Gerät 55 % der Garzeit im Mikrowellenbetrieb und 45 % der Garzeit im Grillbetrieb.

◆ Betriebsart „Menü Garen“

Bei dieser Betriebsart kann das Garprogramm aus 14 verschiedenen Menüs ausgewählt werden.

◆ Auftauautomatik

Diese Betriebsart eignet sich zum Auftauen von gefrorenem Kochgut.

5.3 Hinweise zum Mikrowellenkochgeschirr

Das ideale Material für Mikrowellenkochgeschirr ist für Mikrowellen durchlässig und erlaubt der Energie, den Behälter zu durchdringen und das Kochgut aufzuwärmen.

Beachten Sie die folgenden Hinweise bei der Auswahl des richtigen Kochgeschirrs:

- ▶ Mikrowellen können Metall nicht durchdringen. Utensilien aus Metall und Kochgeschirr mit Metallverzierung sollten deshalb nicht verwendet werden.
- ▶ Verwenden Sie beim Mikrowellengaren keine Produkte aus Recycling-Papier, da sie kleine Metallfragmente enthalten können, die in einer Funkenbildung und/oder Feuer resultieren könnten.
- ▶ Verwenden Sie rundes oder ovales statt quadratisches oder rechteckiges Kochgeschirr, da das Kochgut in Ecken zum Überhitzen neigt.
- ▶ Schmale Streifen Aluminiumfolie können verwendet werden, um empfindliche Bereiche gegen ein übermäßiges Erhitzen zu schützen. Verwenden Sie nicht zuviel Folie und halten Sie einen Abstand von ca. 2,5 cm zwischen Folie und den Garraumwänden ein.
- ▶ Verwenden Sie keine Aluminiumfolie bei der Nutzung von Mikrowelle oder Kombinationen mit Mikrowelle (siehe Tabelle).

Die folgende Tabelle dient als Anhaltspunkt zur Auswahl des richtigen Kochgeschirrs:

Kochgeschirr	Mikro-welle	Grill	Mikrowelle + Grill
Hitzefestes Glasgeschirr	✓	✓	✓
Nicht hitzefestes Glasgeschirr	x	x	x
Hitzefestes Keramikgeschirr	✓	✓	✓
Mikrowellenfeste Kunststoffbehälter	✓	x	x
Küchenpapier	✓	x	x
Metallblech	x	✓	x
Metallgestell; Metallbehälter	x	✓	x
Aluminiumfolie und -behälter	x	✓	x

5.4 Tür Öffnen/Schließen

◆ Tür Öffnen

Ziehen Sie mit einem sanften Ruck am Türgriff, um die Tür des Gerätes zu Öffnen. Sollte das Gerät eingeschaltet sein, wird das aktuelle Garprogramm unterbrochen.

HINWEIS

- ▶ Lassen Sie die Tür einen Moment geöffnet bevor Sie in den Garraum greifen, um die angestaute Hitze entweichen zu lassen.

◆ Tür Schließen



Start / Quickstart

Schließen Sie die Tür am Türgriff bis die Türverriegelung hörbar einrastet. Sollte ein laufendes Garprogramm durch Öffnen der Tür unterbrochen worden sein, wird das aktuelle Garprogramm nach Drücken der Taste **Start/Schnellstart** fortgesetzt.

5.5 Sound an/aus stellen



Power / Sound

Drücken Sie die Taste **Leistung/Sound** drei Sekunden lang, um den Sound (Beepton) an oder aus zu stellen.

Beendigungsmeldungen der Programme und Warnsignale werden auch bei ausgestellttem Sound ertönen.

5.6 Einschalten nach Programmwahl



Start / Quickstart

Drücken Sie nach erfolgter Programmwahl die Taste **Start/Schnellstart** am Gerät, um das eingestellte Garprogramm zu starten.

5.7 Schnellstart



Start / Quickstart

Verwenden Sie diese Funktion, um das Gerät für das komfortable Garen bei 100 % Mikrowellenleistung zu programmieren.

Drücken Sie **Start/Schnellstart** in schneller Folge, um die Garzeit einzustellen.

Der Ofen startet nach zwei Sekunden automatisch.

Wenn das Ende der Garzeit erreicht ist, werden drei Signaltöne ausgegeben und in der Anzeige erscheint **END**.

5.8 Ausschalten

Um ein laufendes Garprogramm zu unterbrechen können Sie wie folgt vorgehen:



Stop

Drücken Sie die Taste **Stopp** einmal. Das laufende Garprogramm wird angehalten.

Öffnen Sie die Tür des Gerätes. Das laufende Garprogramm wird angehalten.



Start / Quickstart

HINWEIS

► Um das unterbrochene Garprogramm fortzusetzen, drücken Sie nach dem Schließen der Tür die Taste **Start/Schnellstart**.

Um das unterbrochene Programm zu beenden, drücken Sie die Taste **Stopp** ein zweites Mal.



Stop

HINWEIS

► Vor Beginn eines anderen Garvorganges müssen Sie die Anzeige löschen und das System zurückstellen, indem Sie die Taste **Stopp** drücken.

5.9 Einstellen der Uhr

Um die Uhr des Gerätes einzustellen, gehen Sie wie folgt vor:



Time / Weight

◆ Einstellmodus aktivieren

Drücken Sie die Taste **Zeit/Gewicht**. Drücken Sie die Taste nochmals, um das Gerät vom 24- auf das 12-Stunden-System umzuschalten.

◆ Stunden einstellen

Drehen Sie den Drehregler **Zeit/Menü**, bis die korrekte Stunde angezeigt wird.

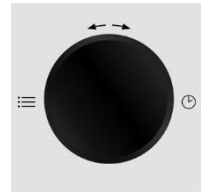

Drücken Sie die Taste **Zeit/Gewicht** um die eingestellte Stunde zu speichern.



Time / Weight

◆ Minuten einstellen

Drehen Sie den Drehregler **Zeit/Menü**, bis die korrekte Minute angezeigt wird.

Drücken Sie die Taste **Zeit/Gewicht** um die eingestellte Zeit zu speichern.

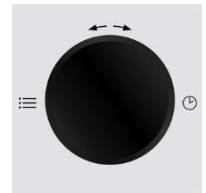

Time / Weight

5.10 Betriebsart "Mikrowelle"

Beim Mikrowellengaren können Sie die Leistungsstufe und die Garzeit anpassen. Die längste Garzeit ist 60 Minuten.

◆ Einstellen der Leistungsstufe

Wählen Sie die gewünschte Leistungsstufe, indem Sie die Taste **Leistung/Sound** entsprechend oft drücken (siehe Tabelle unten).



Power / Sound

◆ Einstellen der Garzeit

Stellen Sie die Garzeit ein, indem Sie den Drehregler **Zeit/Menü** drehen.

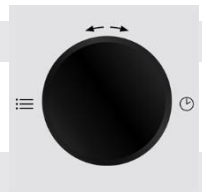

◆ Garprogramm starten

Drücken Sie nach erfolgter Programmwahl die Taste **Start/Schnellstart** am Gerät, um das eingestellte Garprogramm zu starten.



Start / Quickstart

◆ Ende des Garprogramms

Wenn das Ende der Garzeit erreicht ist, gibt das System drei Signaltöne aus und in der Anzeige erscheint **END**.

Anzeige	Leistung	Anwendung	
P8 00	100 % 800 Watt	Hoch	Schnelles Garen und Erhitzen
P6 40	80 % 640 Watt		Schonendes Garen und Erhitzen
P4 80	60 % 480 Watt	Mittel-hoch	Erwärmen kleiner Mengen und empfindlicher Speisen
P3 20	40 % 320 Watt	Mittel	Schwaches Fortkochen
P1 60	20 % 160 Watt	Mittel-niedrig/ Auftauen	Schonendes Auftauen empfindlicher Speisen
P0 00	Niedrig	Warmhalten	

5.11 Betriebsart "Grill"

Die Betriebsart „Grill“ eignet sich insbesondere für dünne Fleischscheiben, Steaks, Koteletts, Kebabs, Würste und Hühnerteile. Die längste Gardauer ist 60 Minuten.

HINWEIS

Das System wählt in dieser Betriebsart die höchste Leistungsstufe für den Grill.



Grill

◆ Wahl des Garprogramms

Wählen Sie das Garprogramm „**Grill**“, indem Sie die Taste **Grill** einmal drücken.



◆ Einstellen der Garzeit

Stellen Sie die Garzeit ein, indem Sie den Drehregler **Zeit/Menü** drehen.

◆ Garprogramm starten



Start / Quickstart

Drücken Sie nach erfolgter Programmwahl die Taste **Start/Schnellstart**, um das eingestellte Garprogramm zu starten.

◆ Ende des Garprogramms

Wenn das Ende der Garzeit erreicht ist, gibt das System drei Signaltöne aus und in der Anzeige erscheint **END**.

5.12 Betriebsart "Mikrowelle und Grill"

Diese Funktion erlaubt Ihnen das kombinierte Mikrowellengaren und Grillen mit zwei unterschiedlichen Einstellungen. Die längste Garzeit beträgt 60 Minuten.

HINWEIS

Das System wählt in dieser Betriebsart die höchste Leistungsstufe für den Grill.

5.12.1 "Kombination 1"

Bei dieser Betriebsart arbeitet das Gerät 30 % der Garzeit im Mikrowellenbetrieb und 70 % der Garzeit im Grillbetrieb.



Micro. & Grill

◆ Wahl des Garprogramms

Wählen Sie das Garprogramm „**Kombination 1**“, indem Sie die Taste **Mikrowelle/Grill** einmal drücken.

◆ Einstellen der Garzeit

Stellen Sie die Garzeit ein, indem Sie den Drehregler **Zeit/Menü** drehen.

◆ Garprogramm starten

Drücken Sie nach erfolgter Programmwahl die Taste **Start/Schnellstart**, um das eingestellte Garprogramm zu starten.

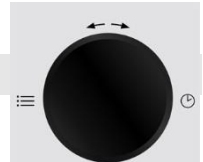

Start / Quickstart

◆ Ende des Garprogramms

Wenn das Ende der Garzeit erreicht ist, gibt das System drei Signaltöne aus und in der Anzeige erscheint **END**.

5.12.2 "Kombination 2"

Bei dieser Betriebsart arbeitet das Gerät 55 % der Garzeit im Mikrowellenbetrieb und 45 % der Garzeit im Grillbetrieb.



Micro. & Grill

◆ Wahl des Garprogramms

Wählen Sie das Garprogramm „**Kombination 2**“, indem Sie die Taste **Mikrowelle/Grill** zweimal drücken.

Die restliche Bedienung ist identisch zur oben beschriebenen Betriebsart „**Kombination 1**“

5.13 Betriebsart "Menü Garen"

Bei dieser Betriebsart kann das Garprogramm aus 14 verschiedenen Menüs ausgewählt werden. Nähere Informationen entnehmen Sie der Tabelle auf der nächsten Seite.

◆ Auswahl des Menüs

Drehen Sie den Drehregler **Zeit/Menü** im Uhrzeigersinn, um das gewünschte Programm auszuwählen.

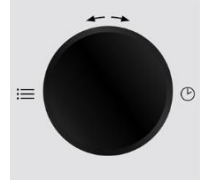

◆ Einstellen der Menge / des Gewichtes

Wählen Sie die gewünschte Anzahl der Serviereinheiten bzw. das Gewicht aus, indem Sie die Taste **Zeit/Gewicht** entsprechend oft drücken (siehe Tabelle).



Time / Weight

◆ Garprogramm starten



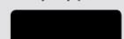















Drücken Sie nach erfolgter Programmwahl die Taste **Start/Schnellstart**, um das eingestellte Garprogramm zu starten.



Start / Quickstart

◆ Ende des Garprogramms

Wenn das Ende der Garzeit erreicht ist, gibt das System drei Signaltöne aus und in der Anzeige erscheint **END**.

Menüautomatik		Funktion	Anzahl Tastendrucke Uhr/Gewicht						
Prog.	Menü		1	2	3	4	5	6	7
1	Aufwärmen		200 g	300 g	400 g	500 g	600 g	700 g	800 g
2	Tee/Heißgetränke (200 ml/Tasse)		1 Tasse	2 Tassen	3 Tassen				
3	Suppe (300 ml/Portion)		1 Port.	2 Port.	3 Port.				
4	Eintopf		50 g	100 g	150 g				
5	Pizza aufwärmen		150 g	300 g	450 g				
6	Pasta		100 g	200 g	300 g				
7	Popcorn (99 g)		2:50 Minuten						
8	Grill – Schinken	 	100 g	200 g	300 g	400 g	500 g		
9	Grill – Speck	 	100 g	200 g	300 g				
10	Grill – Fleischstücke	 	200 g	300 g	400 g	500 g	600 g		
11	Grill – Steak	 	200 g	300 g	400 g	500 g	600 g		
12	Grill – Hähnchennuggets	 	200 g	300 g	400 g	500 g	600 g		
13	Grill – Fischnuggets	 	100 g	200 g	300 g	400 g	500 g		



HINWEIS

- ▶ Beim Garen im Grill- oder Kombinationsmodus müssen Sie das Kochgut ggf. nach der 2/3 der Garzeit umdrehen, um ein gleichmäßiges Garen zu gewährleisten.
- ▶ Bei manchen Menüs stoppt das Gerät nach der 2/3 der Garzeit, damit Sie das Kochgut umrühren können und es gleichmäßig gegart wird. Drücken Sie danach die Taste **Start/Schnellstart**, um den Betrieb fortzusetzen.
- ▶ Bei Pasta vor dem Garvorgang bitte Wasser zugeben.



5.13.1 Betriebsart "Auftauautomatik"

Gehen Sie zum Einstellen der Auftauzeit wie folgt vor:

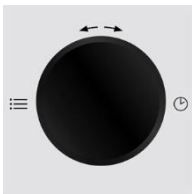

◆ Auswahl des Menüs

Drehen Sie den Drehregler **Zeit/Menü** zweimal nach links, um das Programm „**Auftauautomatik**“ auszuwählen, das Gewicht (100 g – 1.800 g) wird angezeigt.



◆ Auftauautomatik starten

Drücken Sie nach Einstellen des Gewichts die Taste **Start/Schnellstart**, um die Auftauautomatik zu starten.

HINWEIS

- ▶ Stoppen Sie das Gerät gelegentlich, um aufgetautes Gefriergut herauszunehmen bzw. abzusondern. Wenn das Gefriergut nach der geschätzten Auftauzeit nicht aufgetaut ist.
- ▶ Programmieren Sie das Gerät in 100g-Schritten, bis das Gefriergut vollständig aufgetaut ist.
- ▶ Bei Verwendung von Kunststoffbehältern aus der Tiefkühltruhe sollte der Auftauvorgang nur solange dauern, bis das Gefriergut aus dem Behälter genommen und in einen mikrowellenfesten Behälter gegeben werden kann.

6 Reinigung und Pflege

In diesem Kapitel erhalten Sie wichtige Hinweise zur Reinigung und Pflege des Gerätes. Beachten Sie die Hinweise um Beschädigungen durch falsche Reinigung des Gerätes zu vermeiden und den störungsfreien Betrieb sicherzustellen.

6.1 Sicherheitshinweise

▲ VORSICHT

Beachten Sie die folgenden Sicherheitshinweise, bevor Sie mit der Reinigung des Gerätes beginnen:

- ▶ Das Gerät muss regelmäßig gereinigt und Kochgutrückstände müssen entfernt werden. Mangelhafte Sauberkeit des Gerätes kann zu einer Zerstörung der Oberfläche führen, die ihrerseits die Lebensdauer des Geräts nachteilig beeinflusst und zu einem gefährlichen Gerätezustand sowie Pilz- und Bakterienbefall führen kann.
- ▶ Schalten Sie das Gerät vor dem Reinigen aus und ziehen Sie den Stecker aus der Wandsteckdose.
- ▶ Der Garraum ist nach dem Benutzen heiß. Es besteht Verbrennungsgefahr! Warten Sie, bis das Gerät abgekühlt ist.
- ▶ Reinigen Sie den Garraum nach der Verwendung, sobald er abgekühlt ist. Zu langes Warten erschwert die Reinigung unnötig und macht sie im Extremfall unmöglich. Zu starke Verschmutzungen können unter Umständen das Gerät beschädigen.
- ▶ Wenn Feuchtigkeit in das Gerät eindringt, können elektronische Bauteile beschädigt werden. Achten Sie darauf, dass keine Flüssigkeit durch die Lüftungsschlitze in das Geräteinnere gelangt.
- ▶ Benutzen Sie keine aggressiven oder scheuernden Reinigungsmittel und keine Lösungsmittel.
- ▶ Kratzen Sie hartnäckige Verschmutzungen nicht mit harten Gegenständen ab.

6.2 Reinigung

◆ Garraum und Türinnenseite

▲ WARNUNG Brandgefahr

- ▶ Entfernen Sie grundsätzlich entstandene Fettrückstände im Gerät, da diese sich ansonsten entzünden könnten.

Halten Sie den Garraum des Ofens sauber. Wischen Sie an den Wänden des Garraums haftendes verspritztes oder verschüttetes Kochgut mit einem feuchten Tuch ab. Bei starker Verschmutzung des Ofens kann ein mildes Reinigungsmittel verwendet werden.

Wischen Sie Tür, Fenster und die Türdichtungen mit einem feuchten Tuch ab, um Spritzer und verschüttetes Kochgut zu entfernen. Rückstände an der Türdichtung können dazu führen, dass die Tür nicht mehr richtig schließt und somit Mikrowellen austreten können.

Wischen Sie Dampf, der sich an der Ofentür niedergeschlagen hat, mit einem weichen Tuch ab. Dies kann der Fall sein, wenn das Gerät in einer sehr feuchten Umgebung verwendet wird und ist normal.

Gerüche lassen sich aus dem Ofen entfernen, indem Sie eine Tasse Wasser mit dem Saft und der Schale einer Zitrone mischen, in eine tiefe mikrowellenfeste Schüssel gießen und fünf Minuten im Mikrowellenbetrieb kochen.

Wischen Sie das Gerät danach gründlich mit einem weichen Tuch trocken. Lassen Sie nach der Reinigung des Innenraums die Ofentür offen, bis das Gerät innen getrocknet ist.

◆ Gerätefront und Bedienfeld

Reinigen Sie die Gerätefront und das Bedienfeld mit einem weichen angefeuchteten Tuch. Achten Sie darauf, dass das Bedienfeld nicht nass wird. Verwenden Sie zum Reinigen ein weiches, feuchtes Tuch.

HINWEIS

► Lassen Sie die Ofentür geöffnet, um ein versehentliches Einschalten des Gerätes zu verhindern.

◆ Aussengehäuse

Die Außenflächen des Gerätes mit einem feuchten Tuch reinigen.

◆ Drehteller, Rollring und Grillrost

Den Drehteller und der Grillrost müssen gelegentlich herausgenommen und gereinigt werden. Waschen Sie den Teller und den Grillrost in einer warmen Seifenlösung oder im Geschirrspüler. Der Rollring sollte regelmäßig gereinigt werden, um einer übermäßigen Geräuschentwicklung oder einer Störung der Drehbewegung vorzubeugen. Der Rollring kann in einer milden Seifenlösung oder im Geschirrspüler gewaschen werden. Achten Sie darauf, der Rollring nach dem Reinigen wieder ordnungsgemäß einzulegen.

Wischen Sie den Geräteboden mit einem milden Reinigungsmittel ab. Bei starker Verschmutzung des Ofenbodens kann ein mildes Reinigungsmittel verwendet werden.

7 Störungsbehebung

In diesem Kapitel erhalten Sie wichtige Hinweise zur Störungslokalisierung und Störungsbehebung. Beachten Sie die Hinweise um Gefahren und Beschädigungen zu vermeiden.

7.1 Sicherheitshinweise

▲ VORSICHT

- Reparaturen an Elektrogeräten dürfen nur von Fachleuten durchgeführt werden, die vom Hersteller geschult sind.
- Durch unsachgemäße Reparaturen können erhebliche Gefahren für den Benutzer und Schäden am Gerät entstehen.

7.2 Störungsursachen und -behebung

Die nachfolgende Tabelle hilft bei der Lokalisierung und Behebung kleinerer Störungen.

Fehler	Mögliche Ursache	Behebung
Das gewählte Programm lässt sich nicht starten.	Gerätetür nicht geschlossen	Gerätetür schließen
	Netzstecker nicht eingesteckt	Netzstecker einstecken
	Sicherung nicht eingeschaltet	Sicherung einschalten

Der Drehteller dreht sich ruckartig.	Verschmutzungen zwischen dem Drehteller und dem Garraumboden	Verschmutzungen beseitigen
	Verschmutzungen am Rollring	
	Gefäß zu groß	Anderes Gefäß verwenden
Speise nach Ablauf der eingestellten Zeit nicht genügend aufgetaut, erhitzt bzw. gegart.	Zeit bzw. Leistungsstufe falsch gewählt	Zeit und Leistungsstufe neu einstellen Vorgang wiederholen
Das Gerät funktioniert, aber die Garraumbeleuchtung nicht.	Garraumbeleuchtung defekt.	Garraumbeleuchtung vom Service Instand setzen lassen.
Während des Mikrowellen-Betriebes sind unnormale Geräusche zu hören.	Speise mit Aluminiumfolie abgedeckt	Aluminiumfolie entfernen
	Das Kochgeschirr enthält Metall und es entstehen Funken im Garraum	Geschirrhinweise beachten
Die Zeit im Anzeigefeld stimmt nicht.	Stromausfall	Zeit neu einstellen

HINWEIS

- ▶ Wenn Sie mit den oben genannten Schritten das Problem nicht lösen können, wenden Sie sich bitte an den Kundendienst.



8 Entsorgung des Altgerätes

Elektrische und elektronische Altgeräte enthalten vielfach noch wertvolle Materialien. Sie enthalten aber auch schädliche Stoffe, die für ihre Funktion und Sicherheit notwendig waren. Im Restmüll oder bei falscher Behandlung können diese der menschlichen Gesundheit und der Umwelt schaden. Geben Sie Ihr Altgerät deshalb auf keinen Fall in den Restmüll.

HINWEIS

- ▶ Nutzen Sie die von Ihrem Wohnort eingerichtete Sammelstelle zur Rückgabe und Verwertung elektrischer und elektronischer Altgeräte. Informieren Sie sich gegebenenfalls bei Ihrem Rathaus, Ihrer Müllabfuhr oder bei Ihrem Händler.
- ▶ Sorgen Sie dafür, dass Ihr Altgerät bis zum Abtransport kindersicher aufbewahrt wird.

9 Garantie

Für dieses Produkt übernehmen wir beginnend vom Verkaufsdatum 24 Monate Garantie für Mängel, die auf Fertigungs- oder Werkstofffehler zurückzuführen sind.

Ihre gesetzlichen Gewährleistungsansprüche nach §439 ff. BGB-E bleiben hiervon unberührt.

In der Garantie nicht enthalten sind Schäden, die durch unsachgemäße Behandlung oder Einsatz entstanden sind, sowie Mängel, welche die Funktion oder den Wert des Gerätes nur geringfügig beeinflussen. Weitergehend sind Verschleißteile, Transportschäden, soweit wir dies nicht zu verantworten haben, sowie Schäden, die durch nicht von uns durchgeführte Reparaturen entstanden sind, vom Garantieanspruch ausgeschlossen.

Dieses Gerät ist für den Gebrauch im privaten Bereich (Haushaltseinsatz) konstruiert und leistungsmäßig ausgelegt.

Eine etwaige Nutzung im gewerblichen Einsatz fällt nur soweit unter die Garantie, wie es sich im Umfang mit der Beanspruchung einer privaten Nutzung vergleichen lässt. Es ist nicht für den weitergehenden, gewerblichen Gebrauch bestimmt.

Bei berechtigten Reklamationen werden wir das mangelhafte Gerät nach unserer Wahl reparieren oder gegen ein mängelfreies Gerät austauschen.

Offene Mängel sind innerhalb von 14 Tagen nach Lieferung anzuzeigen.

Weitere Ansprüche sind ausgeschlossen.

Zur Geltendmachung eines Garantieanspruches setzen Sie sich bitte vor einer Rücksendung des Gerätes (immer mit Kaufbeleg!) mit uns in Verbindung.

10 Technische Daten

Gerät	Mikrowelle und Grill
Name	MG20 Menu (pure white)
Artikel-Nr.	3320 (3322)
Nennspannung	230V~, 50 Hz
Nennleistung	1200 W (Mikrowelle)
	1000 W (Grill)
	≤ 1 W (Standby)
Nennausgangsleistung (Mikrowelle)	800 W
Mikrowellenfrequenz	2450 MHz
Außenabmessungen (B/H/T)	460 x 260 x 400 mm
Garraumabmessungen (B/H/T)	295 x 180 x 290 mm
Ofenkapazität	Ca. 20 L
Nettogewicht	Ca. 11,6 kg

Original Operating Manual

Microwave and Grill MG20 Menu (pure white)



CE



Item No. 3320,
3322

11 Operating Manual

11.1 General

Please read the information contained herein so that you can become familiar with your device quickly and take advantage of the full scope of its functions.

Your microwave will serve you for many years if you handle it and care for it properly.

We wish you a lot of pleasure in using it!

11.2 Information on this manual

These Operating Instructions are a component of the microwave (referred to hereafter as the Device) and provide you with important information for the initial commissioning, safety, intended use and care of the device.

The Operating Instructions must be available at all times at the device. This Operating Manual must be read and applied by every person who is instructed to work with the device: • Commissioning • Operation • Troubleshooting and/or • Cleaning

Keep the Operating Manual in a safe place and pass it on to the subsequent owner along with the device.

11.3 Warning notices

The following warning notices are used in the Operating Manual concerned here.

▲GEFAHR

DANGER

A warning notice of this level of danger indicates a potentially dangerous situation.

If the dangerous situation is not avoided, this can lead to death or serious injuries.

► Observe the instructions in this warning notice in order to avoid the danger of death or serious personal injuries.

▲WARNUNG

WARNING

A warning notice of this level of danger indicates a possible dangerous situation.

If the dangerous situation is not avoided, this can lead to serious injuries.

► Observe the instructions in this warning notice in order to avoid the personal injuries.

▲VORSICHT

ATTENTION

A warning notice of this level of danger indicates a possible dangerous situation.

If the dangerous situation is not avoided, this can lead to slight or moderate injuries.

► Observe the instructions in this warning notice in order to avoid the personal injuries.

HINWEIS

PLEASE NOTE

A notice of this kind indicates additional information, which will simplify the handling of the machine.

11.4 Limitation of liability

All the technical information, data and notices with regard to the installation, operation and care are completely up-to-date at the time of printing and are compiled to the best of our knowledge and belief, taking our past experience and findings into consideration.

No claims can be derived from the information provided, the illustrations or descriptions in this manual. The manufacturer does not assume any liability for damages arising as a result of the following:

- Non-observance of the manual
- Uses for non-intended purposes
- Improper repairs
- Technical alterations, modifications of the device
- Use of unauthorized spare parts

Modifications of the device are not recommended and are not covered by the guarantee.

All translations are carried out to the best of our knowledge. We do not assume any liability for translation errors, not even if the translation was carried out by us or on our instructions. The original German text remains solely binding.

11.5 Copyright protection

This document is copyright protected. Braukmann GmbH reserves all the rights, including those for photomechanical reproduction, duplication and distribution using special processes (e.g. data processing, data carriers, data networks), even partially. Subject to content and technical changes.

12 Safety

This chapter provides you with important safety notices when handling the device. The device corresponds with the required safety regulations. Improper use can result in personal or property damages.

12.1 Intended use

This device is only intended for use in households in enclosed spaces for • defrosting , warming up, cooking, grilling, baking and reducing foods and beverages. This device is intended for use in the household and for similar applications such as:

- in kitchens for employees in shops, offices, and other commercial areas; • in B&Bs,
- in agricultural estates;
- by customers in hotels, motels and other residential establishments.

Uses for a different purpose or for a purpose which exceeds this description are considered incompatible with the intended or designated use.

▲WARNING WARNING

Danger due to unintended use! Dangers can emanate from the device if it is used for an unintended use and/or a different kind of use.

- ▶ Use the device exclusively for its intended use.
- ▶ Observe the procedural methods described in this Operating Manual.

Claims of all kinds due to damages resulting from unintended uses are excluded.

The User bears the sole risk.

12.2 General Safety information

HINWEIS

Please note

Please observe the following general safety notices with regard to the safe handling of the device.

Read all these instructions before using the device.

- ▶ Examine the device for any visible external damages prior to using it. Never put a damaged device into operation.
- ▶ The device is not intended for drying, warming up or heating up living animals.
- ▶ This device may be used by children aged 8 and above, if they are supervised or have been instructed at to the safe use of the device and have understood the resulting hazards.
- ▶ Cleaning and maintenance by the user must not be performed by children unless they are at least 8 years old and are supervised.
- ▶ Children are not allowed to play with the device.
- ▶ The device and its connecting cable must be kept away from children who are less than 8 years old.
- ▶ Only use utensils that are suitable for use in microwave ovens.
- ▶ The device may be used by individuals with reduced physical, sensory or mental capabilities or a lack of experience and / or knowledge of their use if they are supervised or have been instructed at to the safe use of the device and have understood the resulting hazards.
- ▶ Only customer service departments authorized by the manufacturer may carry out repairs on the device, as otherwise the guarantee entitlements will be null and void in the event of any subsequent damages. Improperly performed repairs can cause considerable dangers for the user.

Please note

- ▶ Defective components must always be replaced with original replacement parts. Only such parts will guarantee that the safety requirements are fulfilled.
- ▶ Only customer service departments authorized by the manufacturer may carry out repairs on the device during the guarantee period, as otherwise the guarantee entitlements will be null and void in the event of any subsequent damages.
- ▶ Use this device only for its intended use as described in this manual. Do not use corrosive chemicals or vapors in this device. This type of oven is specifically designed to heat, cook or dry food. It is not designed for industrial or laboratory use.
- ▶ Do not operate this device if it has a damaged cord or plug, if it is not working properly or if it has been damaged or dropped. If the supply cord is damaged, it must be replaced by the manufacturer or its service agent or a similarly qualified person in order to avoid a hazard.
- ▶ Food thermometers are unsuitable to be used when the microwave is in operation.
- ▶ This product is a Group 2 Class B ISM equipment. The definition of Group 2 which contains all ISM (Industrial, Scientific and Medical) equipment in which radio-frequency energy is intentionally generated and/or used in the form of electromagnetic radiation for the treatment of material, and spark erosion equipment. For Class B equipment is equipment suitable for use in domestic establishments and in establishments directly connected to a low voltage power supply network which supplies buildings used for domestic purpose. for domestic purpose.
- ▶ The microwave oven is only used when it is freestanding.

HINWEIS

Please note

- ▶ The microwave oven must not be placed in a cabinet.
- ▶ The device shall be placed against a wall.
- ▶ **Warning:** Do not install the oven over a range cooktop or other heat-producing device. If it is installed it could be damaged and the warranty would be void.
- ▶ The device is not intended to be operated by means of an external timer or separate remote-control system.
- ▶ The microwave oven is for household use only and not for commercial use.
- ▶ Never remove the distance holder in the back or on the sides, as it ensures a minimum distance from the wall for air circulation.
- ▶ Please secure the turn table before you move the device to avoid damages.
- ▶ The microwave oven is intended for defrosting, cooking and steaming of food only.
- ▶ The device must not be cleaned with a steam cleaner.

12.3 Sources of danger

12.3.1 Danger due to microwaves

▲WARNING Warning

Exposure to microwaves on the human body can result in injuries. Please observe the following safety notices in order not to expose yourself or others to microwaves.

- ▶ Never operate the device when the door is open. Having a faulty or manipulated safety switch results in the danger of exposing oneself directly to the microwaves.
- ▶ If the door or door seals are damaged, the device must not be operated until it has been repaired by an authorized person.

▲WARNING Warning

- ▶ **WARNING:** It is hazardous for anyone other than a competent person to carry out any service or repair operation that involves the removal of a cover which gives protection against exposure to microwave energy. This applies to changing the power cord or the lighting as well. Send the device in these cases to our service centre.

12.3.2 Danger of burns

▲WARNING Warning

The culinary items being heated up in this device as well as the cookware that being used and the surface of the device can become very hot.

Please observe the following safety notices in order not to burn or scald yourself or others.

- ▶ **Warning:** When the device is operated in the combination mode, children should only use the oven under adult supervision due to the temperatures generated.
- ▶ Microwave heating of beverages can result in delayed eruptive boiling (boiling retardation), therefore care must be taken when handling the container.
- ▶ Do not fry food in the oven. Hot oil can damage oven parts and utensils and even result in skin burns.
- ▶ In particular, the contents of baby bottles and baby food jars must be stirred or shaken, and the temperature must be checked before consumption to prevent scolding.
- ▶ Cooking utensils may become hot because of heat transferred from the heated food. Potholders may be needed to handle the utensil.
- ▶ The door or the outer surface may get hot when the device is operating.

▲WARNING Warning

- ▶ The accessible surface may be hot during operation.
- ▶ The temperature of accessible surfaces may be high when the device is operating.
- ▶ Use gloves if you remove any heated food.
- ▶ Caution! Steam will escape, when opening lids or wrapping foil.
- ▶ **WARNING:** The device and its accessible parts become hot during use. Care should be taken to avoid touching heating elements. Children less than 8 years of age shall be kept away unless continuously supervised.

12.3.3 Danger of fire

▲WARNING Warning

There is a danger of fire due to the ignition of the content in the event the device is not used properly.

Observe the following safety notices to avoid dangers of fire:

- ▶ Never use the device to store or dry flammable materials.
- ▶ Do not warm up any alcohol in an undiluted state.
- ▶ Do not operate the oven when empty.
- ▶ To reduce the risk of fire in the oven cavity:
 - a) When heating food in plastic or paper container, keep an eye on the oven due to the possibility of ignition.
 - b) Remove wire twist-ties from paper or plastic bags before placing bag in oven.
 - c) If smoke is emitted turn off the device or unplug the device and keep the door closed to extinguish any flames.
 - d) Do not use the cavity for storage purposes. Do not leave paper products, cooking utensils or food in the cavity when not in use.

▲WARNING Warning

- ▶ Never leave the device unsupervised if you are warming up or cooking foods in disposable containers made of plastic, paper or other flammable materials.
- ▶ Disposable containers made of plastic must have the properties shown under the heading “**Notices on microwave cookware**”.
- ▶ The microwave oven is intended for heating food and beverages. Drying of food or clothing and heating of warming pads, slippers, sponges, damp cloth and similar may lead to risk of injury, ignition or fire.
- ▶ Always remove grease residues in the device, as these residues can otherwise ignite.

12.3.4 Danger of explosion

▲WARNING Warning

There is a danger of explosion due to excess pressure that is created in the event the device is not used properly.

Observe the following safety notices to avoid dangers of an explosion:

- ▶ Liquids and other food must not be heated in closed vessels as these may explode.
- ▶ Do not cook eggs in the shell or extremely hard boiled eggs in the device as they can still explode, even after the microwave operation has been completed.
- ▶ Pierce foods with heavy skins such as potatoes, whole squashes, apples and chestnuts before cooking.

12.3.5 Dangers due to electrical power

⚠GEFAHR Mortal danger due to electrical power!

Mortal danger exists when coming into contact with live wires or subassemblies! Observe the following safety notices to avoid dangers due to electrical power:

- ▶ Do not open the housing on the device under any circumstances. There is a danger of an electrical shock if live connections are touched and the electrical or mechanical structure is altered. In addition, functional faults on the device can also occur.
- ▶ Do not operate this device if it has a damaged cord or plug, if it is not working properly or if it has been damaged or dropped. If the supply cord is damaged, it must be replaced by the manufacturer or its service agent or a similarly qualified person in order to avoid a hazard.
- ▶ **Caution:** It is dangerous to repair or maintain the device by anyone other than a specialist because under these circumstances the cover would have to be removed which ensures protection against microwave radiation. This applies to changing the power cord or the lighting as well. Send the device in these cases to our service center.

13 Commissioning

This chapter provides you with important safety notices during the initial commissioning of the device. Observe the following notices to avoid dangers and damages:

13.1 Safety information

⚠WARNING WARNING

- ▶ Packaging materials may not be used for playing. There is a danger of suffocation.
- ▶ Transport, unpack and use two persons to set down the device because of the heavy weight of the device.

13.2 Delivery scope and transport inspection

As a rule, the Microwave & Grill MG20 Menu (pure white) is delivered with the following components:

- Microwave & Grill MG20 Menu (pure white)
- Glass turntable
- Metal rack
- Rollring ring
- Operating Instructions

HINWEIS

Please note

- ▶ Examine the shipment for its completeness and for any visible damages.
- ▶ Immediately notify the carrier, the insurance and the supplier about any incomplete shipment or damages as a result of inadequate packaging or due to transportation.

13.3 Unpacking

To unpack the device, proceed as follows:

- Remove the device out of the carton and remove the packaging material.
- Remove the accessories located in the cooking chamber and remove the packaging material.
- Remove the red coloured safety adhesive strip on the floor of the cooking chamber.
- Remove the blue protective film on the device itself.

HINWEIS

Please note

- ▶ Only remove the blue protective film shortly before setting up the device in the location where it will be used, to prevent scratches and dirt accumulations.
- ▶ Please don't remove the protective film from the inside of the door (if equipped), since this makes the cleaning of the device easier.

13.4 Disposal of the packaging



The packaging protects the device against damages during transit. The packaging materials are selected in accordance with environmentally compatible and recycling-related points of view and can therefore be recycled.

Returning the packaging back to the material loop saves raw materials and reduces the quantities of accumulated waste. Take any packaging materials that are no longer required to "Green Dot" recycling collection points for disposal.

HINWEIS

Please note

- ▶ If possible, keep the original packaging for the device for the duration of the guarantee period of the device, in order that the device can be re-packaged properly in the event of a guarantee claim.

13.5 Setup

13.5.1 Setup location requirements:

In order to ensure the safe and trouble-free operation of the device, the setup location must fulfil the following prerequisites:

- The device must be set up on a firm, flat, horizontal and heat-resistant surface with sufficient load-bearing capacity for the oven and the maximum weight of the expected food that is to be prepared in the oven.
- Choose the setup location in such a way that children cannot reach any hot surfaces on the device.
- The device is not intended to be installed in a wall or a built-in cupboard.
- Do not set up the device in a hot, wet or extremely damp environment or near flammable material.
- The device requires an adequate flow of air in order to operate correctly. Leave a clearance of 20 cm above the oven, 10 cm around the back and 5 cm on both sides.
- Do not cover up any openings on the device and do not block these off.
- Do not remove the device's adjustable feet.
- The electrical socket must be easily accessible so that the power lead can be disconnected easily, in the case of an emergency.
- The installation and assembly of this device in non-stationary setup locations (e.g. on ships) must be carried out by specialist companies / electricians, provided they guarantee the prerequisites for the safe use of this device.

13.5.2 Avoiding radio interference

The device can cause the occurrence of interference in radios, televisions or similar devices. Such faults can be rectified or reduced as a result of employing the following measures:

- Clean the door and the sealing surfaces of the device.
- Set the radio, the television, etc as far as possible away from the device.
- Connect the device to a different electrical outlet, so that various power circuits are used for the device and the receiver with the interference.
- Use a properly installed antenna for the receiver, to ensure good reception.

13.6 Assembling the accessories

HINWEIS

Please note

- ▶ The device can be operated with glass turntable or with glass turntable and metal rack.

13.6.1 Glass turntable

Assemble the glass turntable as follows:

- Insert the rolling ring.
- Insert the glass turntable so the groove on the underneath side of the glass turntable catch in the drive shaft.

HINWEIS

Please note

- ▶ When operating the grill, the metal rack can also be used in order to grill the food evenly as a result of the rotation.

13.6.2 Metal rack

- Insert the metal rack onto the glass turntable.

13.7 Electrical connection

In order to ensure the safe and trouble-free operation of the device, the following instructions must be observed for the electrical connection:

- Before connecting the device, compare the connection data (voltage and frequency) on the rating plate with those of your electrical network. This data must agree in order that no damages occur in the device. If in doubt, ask your qualified electrician.
- The connection between the device and the electrical network may employ a 3 meter long (max.) extension cable with a cross-section of 1.5 mm². The use of multiple plugs or gangs is prohibited because of the danger of fire that is involved with this.
- Make sure that the power cable is undamaged and has not been installed under the device or over hot or sharp surfaces.
- The electrical outlet must be protected by a 16A safety cut-out switch, separately from other electricity consumers.
- The electrical safety of the device is only guaranteed if the device is connected to a properly installed protective conductor system. If in doubt, have the house installation checked over by a qualified electrician. The manufacturer cannot be made responsible for damages that are caused by a missing or damaged protective conductor.

14 Design and Function

This chapter provides you with important safety notices on the design and function of the device.

14.1 Complete overview

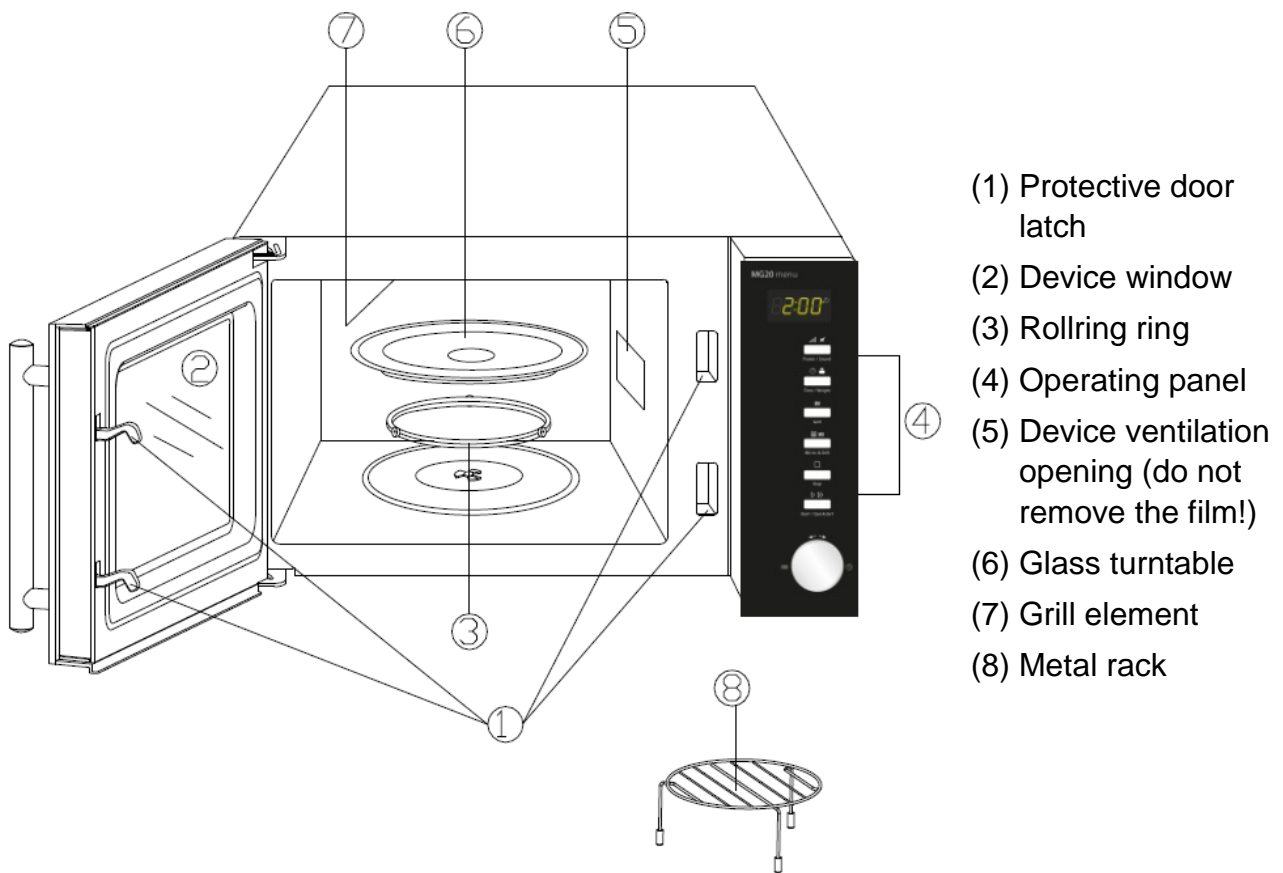

HINWEIS

PLEASE NOTE

- ▶ The ventilator can continue running afterwards to cool down the device.

14.2 Operating elements and displays

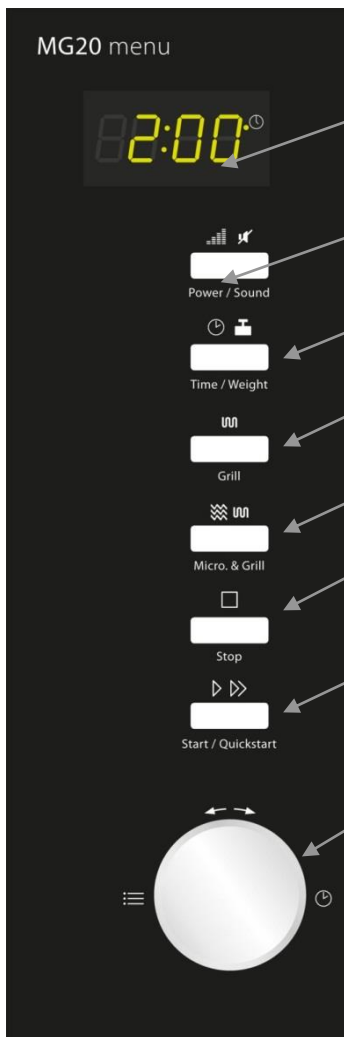

Display panel: Cooking time, output, function display and actual time are displayed.

Power/sound: Press to set the power level of the microwave or to switch on/off the sound

Time/Weight: Press to set the clock or the weight of the food.

Grill: Press to set a grill cooking programme.

Microwave/Grill: Press to select a combination cooking programme (microwave and grill).

Stop: Press to stop the cooking program (1x) and to delete all previous settings prior to starting the cooking procedure (2x).

Start/Quickstart: Press to start the cooking programme or to set the Quick Start cooking programme.

Time/Menu (control dial): Turn to set the cooking time or to choose the automatic menu.

14.3 Signal tones

The device transmits the following signal sounds as an acoustic feedback signal:

- **One signal tone:** The device has accepted the entry.
- **Two signal tones:** The device has not accepted the entry. Check the entry and try again.
- **Three signal tones:** The cooking time has ended.

14.4 Safety equipment



14.4.1 Warning notices on device

▲VORSICHT ATTENTION

Danger due to hot surface!

There is a warning notice referring to dangers due to hot surfaces located on the back upper side of the housing. The surfaces of the device can become extremely hot.

- ▶ Do not touch the hot surfaces of the device. Danger of burns!
- ▶ Do not set or lay any items on the device.

14.4.2 Door latch

A safety switch is installed in the door latch of the device, which prevents the device from being operated when the door is open.

▲VORSICHT ATTENTION

Danger due to microwaves!

If this safety device is defective or if this safety device is bypassed, you can directly expose yourself and others to microwave radiation.

- ▶ Do not operate the device if the safety switch is defective.
- ▶ Do not disable this safety device.

14.4.3 Child-proof lock

The child-proof lock prevents children from using the device without supervision.



◆ **Activating the child-proof lock:**

Press the **Stop** button for three seconds until a signal tone is heard and the function display lights up. In the locked state, all the buttons are disabled.



◆ **De-activating the child-proof lock:**

Press the **Stop** button for three seconds until a signal tone is heard and the illumination on the function display goes out. In the locked state, all the buttons are disabled.

14.5 Rating plate

The rating plate with the connection and performance data can be founded on the back of the device.

15 Operation and Handling

This chapter provides you with important notices with regard to operating the device. Observe the following notices to avoid dangers and damages:

▲WARNING WARNING

- ▶ Do not leave the device unsupervised when it is in operation, so that you can intervene quickly in the event of dangers.

15.1 Principles of microwave cooking

- The power levels and time required for cooking / warming up food items depends on the starting time, the quantity and the type and consistency of the food, etc. Use the shortest indicated cooking time and extend the cooking procedure as necessary.
- Arrange the food carefully. Position the thickest areas on the external edge of the bowl.
- Cover the food while it is cooking. Lids protect against splatters and also contribute towards cooking/warming up the food evenly.
- During warming, the food should be turned, rearranged or stirred repeatedly, in order for the temperature to be distributed evenly.
- Any existing germs in the food are only killed off if the temperature is sufficiently high enough (> 70°C) and if the time used is sufficiently long enough (> 10 min).
- Foods with a firm skin or shell, such as tomatoes, sausages, potatoes in the skin, eggplants must be pierced or punctured repeatedly so that any developing steam can escape and so that the food does not burst.
- Eggs without their shell may only be cooked in the microwave if the skin of the egg yoke has been pierced repeatedly first. Otherwise, the egg yoke can squirt out with excessive pressure after cooking.
- Rearrange layers of foods such as meat balls from top to the bottom and from the middle to the outside edge.

15.2 Operating modes:

The unit is to be operated in various operating modes. The following list shows the operating modes that are possible with the device:

◆ “Microwave” mode

This operating mode is suitable for the normal reheating of food.

◆ “Grill” mode

This operating mode is suitable for frying and browning food.

◆ “Microwave and Grill” mode

This operating mode is suitable for simultaneous microwave cooking and grilling.

Combination 1

In this operating mode, the device works in microwave mode for 30% of the cooking time and in grill mode for 70% of the cooking time.

Combination 2

In this operating mode, the device works in microwave mode for 55% of the cooking time and in grill mode for 45% of the cooking time.

◆ “Menu Cooking” mode

In this operating mode, the cooking programme can be selected from 14 different menus.

◆ Automatic defrost

This operating mode is suitable for defrosting frozen food.

15.3 Information on microwave cookware

The ideal material for microwave cookware is permeable for microwaves and allows the energy to penetrate the container and warm up the food.

Please observe the following tips when selecting the correct cookware:

- ▶ Microwaves cannot penetrate metal. Therefore, you should not use utensils made of metal or cookware with metal trim.
- ▶ For microwave cooking, do not use any products made from recycled paper, as they could contain tiny metal fragments, which could cause sparks and/or result in fire.
- ▶ Use round or oval instead of square or rectangular cookware, as otherwise the food could tend to overheat in the corners.
- ▶ You can use narrow strips of aluminium foil to protect sensitive areas against excessive heating. But do not use too much foil and maintain a distance of approx 2.5 cm between the foil and the walls of the cooking chamber.
- ▶ Do not use any aluminium foil when using the microwave or combinations with the microwave (see following table).

The following table is intended as a basis for selecting the correct cookware:

Cookware	Micro-wave	Grill	Combination
Heat-resistant glass dishes	✓	✓	✓
Non heat-resistant glass dishes	✗	✗	✗
Heat-resistant ceramic dishes	✓	✓	✓
Microwave-resistant plastic container	✓	✗	✗
Kitchen roll	✓	✗	✗
Metal sheet	✗	✓	✗
Metal rack, Metal container	✗	✓	✗
Aluminium foil and container	✗	✓	✗

15.4 Opening / closing door

◆ Open door

Pull the door handle with a slight tug to open the door of the device. If the device is switched on, the current cooking programme will be interrupted.

HINWEIS

Please note

- ▶ Leave the door open for a moment before reaching into the cooking chamber, to allow the accumulated heat to escape.

◆ Close doors



Start / Quickstart

Close the door using the door handle until the door latch audibly locks in place. If a current cooking programme was interrupted as a result of opening the door, the current cooking programme will be continued after pressing the button **Start/Quickstart**.

15.5 Switch on/off sound



Power / Sound

Press the button **Power/sound** for three seconds in order to switch on or off the sound (beep tone).

You can hear messages of the programme ending and warning signals even if the sound has been switched off.

15.6 Activation after selecting the programme

After selecting the program, press the button **Start/Quickstart**, to start the preset cooking programme.



Start / Quickstart

15.7 Quick start



Start / Quickstart

Utilise this function to programme the device for comfortable cooking at 100% microwave performance. Press the **Start/Quickstart** button in quick sequence to set the cooking time. The device starts automatically after 2 seconds.

Once the end of the cooking time is reached, three signal tones will be emitted and **END** will appear in the display.

15.8 De-activation:

In order to interrupt an ongoing cooking programme, you can proceed as follows:



Stop

Press the **Stop** button once. The cooking programme that is in use will be stopped.

Open the door of the device. The cooking programme that is in use will be stopped.



Start / Quickstart

HINWEIS

Please note

- ▶ To continue the interrupted cooking program, press the button **Start/Quickstart** after closing the door.

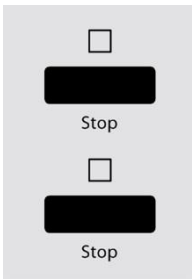

To terminate the interrupted program, press the button **Stop** a second time.

HINWEIS

Please note

► Before beginning a different cooking process you must delete the display and reset the system by pressing the button **Stop**.

15.9 Setting the clock

To set the clock on the device, proceed as follows:

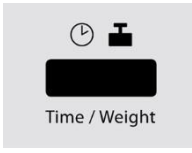

◆ Activating setup mode

Press the button **Time/Weight**.

Press the button once again to switch the device from the 24 hour system to the 12 hour system.

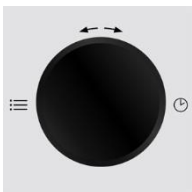

◆ Setting the hours

Turn the control dial **Time/Menu** until the correct hour is displayed.



Press the **Time/Weight** button to save the set hour.

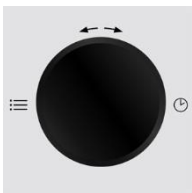

◆ Setting the minutes

Turn the control dial **Time/Menu** until the correct minute is displayed.



Press the **Time/Weight** button to save the set time.

15.10 "Microwave" mode

With microwave cooking, you can adapt the power level and cooking time.

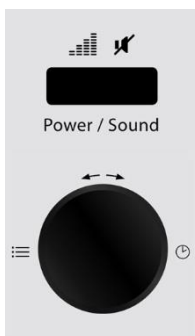

◆ Setting the power level

Select the power level you want by pressing the **Power/sound** button until you reach the level you require (see following table).

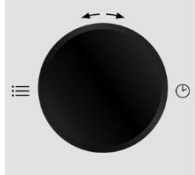

◆ Setting the cooking time

Set the cooking time by turning the **Time/Menu** control dial.

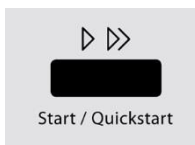

◆ Starting the cooking programme

After selecting the program, press the button **Start/Quickstart**, to start the preset cooking programme.

◆ End of the cooking programme

Once the end of the cooking time is reached, three signal tones will be emitted and **END** will appear in the display.

Display	Watt	Power level	
P8 00	800	100%	High / cooking and broiling
P6 40	640	80%	
P4 80	480	60%	Medium high / Cooking of small quantities
P3 20	320	40%	Medium / simmering
P1 60	160	20%	Medium low / Defrost
P0 00	Low / Keeping warm		

15.11 “Grill” mode

The “Grill” operating mode is especially suitable for thin slices of meat, steaks, chops, kebabs, sausage and chicken pieces.

HINWEIS

Please note

The system selects the highest power level for the grill in this operating mode.

◆ Selecting the cooking programme



Select the cooking programme “**Grill**” by pressing the button **Grill** once.

◆ Setting the cooking time

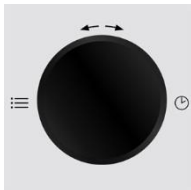

Set the cooking time by turning the **Time/Menu** control dial.

◆ Starting the cooking programme



After selecting the program, press the button **Start/Quickstart**, to start the preset cooking programme.

◆ End of the cooking programme

Once the end of the cooking time is reached, three signal tones will be emitted and **END** will appear in the display.

15.12 “Microwave and Grill” mode

This function allows you to employ combination microwave cooking and grilling with two different settings.

HINWEIS

Please note

The system selects the highest power level for the grill in this operating mode.

15.12.1 “Combination 1”

In this operating mode, the device works in microwave mode for 30% of the cooking time and in grill mode for 70% of the cooking time.



◆ Selecting the cooking programme

Select the cooking programme “**Combination 1**” by pressing the button **Microwave/Grill** once.

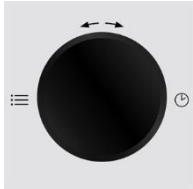

◆ Setting the cooking time

Set the cooking time by turning the **Time/Menu** control dial.



◆ Starting the cooking programme

After selecting the program, press the button **Start/Quickstart**, to start the preset cooking programme.

◆ End of the cooking programme

Once the end of the cooking time is reached, three signal tones will be emitted and **END** will appear in the display.

15.12.2 “Combination 2”

In this operating mode, the device works in microwave mode for 55% of the cooking time and in grill mode for 45% of the cooking time.



◆ Selecting the cooking programme

Select the cooking programme “**Combination 2**” by pressing the button **Microwave/Grill** two times.

The remaining operation is identical with the operating mode “**Combination 1**” described above.

15.13 “Menu Cooking” mode

In this operating mode, the cooking programme can be selected from 14 different menus. Please refer to the table on the next page for more detailed information.

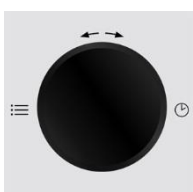

◆ Selecting the menu

Turn the control dial **Time/Menu** clockwise to select the programme you require.



◆ Setting the quantity / weight

Select the quantity/weight you require by pressing the **Time/Weight** button until you reach the level you require (see following table).



Start / Quickstart





◆ Starting the cooking programme

After selecting the program, press the button **Start/Quickstart**, to start the preset cooking programme.

◆ End of the cooking programme

Once the end of the cooking time is reached, three signal tones will be emitted and **END** will appear in the display.

Automatic menu		Func- tion	No. of button presses Weight:						
Prog.	Menu		1	2	3	4	5	6	7
1	Reheat		200 g	300 g	400 g	500 g	600 g	700 g	800 g
2	Tea / Hot drinks (200 ml/cup)		1 cup	2 cups	3 cups				
3	Soup (300 ml/portion)		1 portion	2 portions	3 portions				
4	Stew		50 g	100 g	150 g				
5	Pizza reheat		150 g	300 g	450 g				
6	Pasta		100 g	200 g	300 g				
7	Popcorn (99 g)		2:50 minutes						
8	Grilling - Ham		100 g	200 g	300 g	400 g	500 g		
9	Grilling - Bacon		100 g	200 g	300 g				
10	Grilling – Pieces of meat		200 g	300 g	400 g	500 g	600 g		
11	Grill – Steak		200 g	300 g	400 g	500 g	600 g		

12	Grilling – Chicken nuggets	 	200 g	300 g	400 g	500 g	600 g		
13	Grilling – Fish nuggets	 	100 g	200 g	300 g	400 g	500 g		
-	Automatic defrost		See “Automatic defrost”						

HINWEIS

Please note

- ▶ When cooking in grill or combination mode, you may need to turn the food after 2/3 of the cooking time has elapsed to ensure it is evenly cooked.
- ▶ With some menus, the device stops after 2/3 of the cooking time has elapsed, so that you can stir the food, so it will be evenly cooked. After selecting the temperature, press the button **Start/Quickstart**.
- ▶ For Pasta add water before cooking.



15.13.1 “Automatic defrost” mode



You can gently defrost frozen food with the help of the “**Automatic defrost**” menu.

To set the defrost time, proceed as follows:

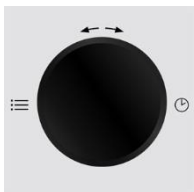

◆ Selecting the menu

Turn the control dial **Time/Menu** counter-clockwise twice to select the programme “**Automatic defrost**”, the weight will be displayed (100g-1.800g).



◆ Starting automatic defrost

After setting the defrost quantity, press the button **Start/Quickstart**, to start automatic defrosting.

HINWEIS

Please note

- ▶ Stop the device occasionally to remove the unthawed frozen food or to separate it. If the frozen food has not been defrosted at the end of the estimated defrosting time, proceed as follows:
- ▶ Programme the device in 100g increments, until the frozen food is completely defrosted.
- ▶ When using plastic containers out of the deep-freeze, the defrosting process should only last long enough to be able to remove the frozen food out of the container, after which it can be placed into a microwave-resistant container.

16 Cleaning and Maintenance

This chapter provides you with important notices with regard to cleaning and maintaining the device. Please observe the notices to prevent damages due to cleaning the device incorrectly and to ensure trouble-free operation.

16.1 Safety information

▲VORSICHT Attention

Please observe the following safety notices, before you commence with cleaning the device:

- ▶ The device must be cleaned regularly and any food residues must be removed. Insufficient cleanliness of the device can lead to the destruction of the surface, which for its part can have a negative impact upon the service life of the device and can lead to a dangerous condition of the device as well as fungal and bacterial contamination.
- ▶ Switch the device off prior to cleaning it and unplug the plug from the wall power outlet.
- ▶ The cooking chamber is hot after it is used. There is a danger of burns! Wait until the device has cooled down.
- ▶ Clean the cooking chamber after use as soon as it has cooled down. Extended waiting unnecessarily complicates cleaning and can make it impossible in extreme cases. Excessive accumulations of dirt can even damage the device under certain circumstances.
- ▶ If dampness penetrates into the device, this can damage the electronic components. Please ensure that no liquid can enter the interior of the device through the ventilation slots.
- ▶ Do not use any aggressive or abrasive cleaning agents or solvents.
- ▶ Do not scrape off stubborn dirt with hard items.

16.2 Cleaning

◆ Cooking chamber and inside of door

▲WARNING Danger of fire

- ▶ Always remove grease residues in the device, as these residues can otherwise ignite.
-
- Keep the cooking chamber of the device clean. Wipe off any spattered or spilt food from the walls of the cooking chamber with a damp cloth. If the device is excessively dirty, you can use a mild cleaning agent.
 - Wipe the door, window and the door gaskets with a damp cloth, to remove any spatters and spilt food. Residues on the door gasket can mean that the door does not close properly any more, which will cause the microwaves to escape.
 - Wipe off any steam, which has settled on the device door, with a soft cloth. This may be the case if the device is used in an extremely damp environment and is normal.

- Smells can be removed from the device by mixing a cup of water with the juice and the skin of a lemon, pouring this into a deep microwave-proof bowl and allowing it to cook in Microwave mode for five minutes. Then, dry off the device thoroughly with a soft cloth.

After cleaning the interior space, leave the device door open until the interior of the device is completely dry.

◆ Front of device and operating panel

- Clean the front of the device and the operating panel with a soft, slightly damp cloth.
- Please bear in mind that the operating panel does not get wet. Use a soft, damp cloth for cleaning.

HINWEIS

Please note

- ▶ Leave the device door open to prevent the device from being re-started accidentally.

◆ Exterior housing

- Clean the exterior surfaces of the device with a damp cloth.

◆ Rotating plate, rolling ring and metal rack

- The glass turntable and the metal rack must be removed and cleaned occasionally. Wash the plate and the rack in a warm soapy solution or in the dishwasher.
- The rolling ring should be cleaned regularly to prevent excessive noise development or a rotational malfunctions. The rolling ring can be washed in a mild soapy solution or in the dishwasher. Please remember to put the rolling ring back again properly after cleaning it.
- Wipe the bottom of the device with a mild cleaning agent. If the floor of the device is excessively dirty, you can use a mild cleaning agent.

17 Troubleshooting

This chapter provides you with important notices with regard to operating the device. Observe the following notices to avoid dangers and damages:

17.1 Safety notices

▲VORSICHT Attention

- ▶ Only qualified electricians, who have been trained by the manufacturer, may carry out any repairs on electrical equipment.
- ▶ Improperly performed repairs can cause considerable dangers for the user and damages to the device.

17.2 Causes and rectification of faults

The following table assists in localizing and rectifying minor faults.

Error	Possible cause	Action
The selected program will not start.	Device door is not closed	Close device door
	Power plug is not plugged in	Plug in mains plug!
	Fuse is not activated	Activate fuse

The turntable turns jerkily.	Dirt between the turntable and the base of cooking chamber	Remove dirt
	Dirt on rolling ring	
	Cooking vessel too large	Use different cooking vessel
Food is not sufficiently defrosted, warmed up or cooked after preset time has elapsed.	Incorrectly selected time or power level	Re-set time and power level Repeat process
The device functions but the cooking chamber lighting does not work.	Defective cooking chamber light.	Have Service dept repair cooking chamber light.
Abnormal noises can be heard during operation of microwave.	Food is covered with aluminium foil	Remove aluminium foil
	The cookware contains metal and sparks are being created within the cooking chamber	Observe information on cookware!
The time in the display field is not correct.	Power failure	Re-set time

HINWEIS

Please note

- ▶ If you are unable to solve the problem with the steps shown above, please contact Customer Service.



18 Disposal of the Old Device

Old electric and electronic devices frequently still contain valuable materials. However, they also contain damaging substances, which were necessary for their functionality and safety.

If these were put in the non-recyclable waste or were handled incorrectly, they could be detrimental to human health and the environment. Therefore, do not put your old device into the non-recyclable waste under any circumstances.

HINWEIS

Please note

- ▶ Utilise the collection point, established in your town, to return and recycle old electric and electronic devices. If necessary, contact your town hall, local refuse collection service or your dealer for information.
- ▶ Ensure that your old device is stored safely away from children until it is taken away.

19 Guarantee

We provide a 24 month guarantee for this product, commencing from the date of sale, for faults which are attributable to production or material faults.

Your legal guarantee entitlements in accordance with § 439 ff. BGB-E remain unaffected by this.

The guarantee does not include damages, which were incurred as a result of improper handling or use, as well as malfunctions which only have a minor effect on the function or the value of the device. Consumables, transit damages, inasmuch as we are not responsible for these, as well as damages, which were incurred as a result of any repairs that were not performed by us, are also excluded from the guarantee entitlements.

This device is designed for use in domestic situations and has the appropriate performance levels.

Any use in commercial situations is only covered under the guarantee to the extent that it would be comparable with the stresses of being used in a domestic situation. It is not intended for any additional, commercial use.

In the event of justified complaints, we will repair the faulty device at our discretion or replace it with a trouble-free device.

Any pending faults must be reported within 14 days of delivery.

All further claims are excluded.

To enforce a guarantee claim, please contact us prior to returning the device (always provide us with proof of purchase).

20 Technical Data

Device	Microwave and Grill
Name	MG20 Menu (pure white)
Item No.:	3320 (3322)
Mains data	230V~, 50 Hz
Power consumption	1200 W (Microwave)
	1000 W (Grill)
	≤ 1 W (Standby)
Nominal output of microwave	800 W
Operating frequency	2450 MHz
External measurements (W x H x D):	460 x 260 x 400 mm
Cooking chamber dimensions (W x H x D):	295 x 180 x 290 mm
Capacity	Ca. 20 L
Net weight	11,6 kg

Mode d'emploi original

Micro-onde et grill MG20 Menu (pure white)



N°. d'art. 3320,
3322

21 Mode d'emploi

21.1 Généralités

Veuillez lire les indications de ce manuel afin de vous familiariser rapidement avec l'appareil et afin de pouvoir utiliser l'ensemble de ses fonctions.

Votre micro-onde vous sera fidèle de nombreuses années si vous l'utilisez et l'entretenez conformément. Nous vous souhaitons beaucoup de plaisir lors de son utilisation.

21.2 Informations relatives à ce manuel

Ce mode d'emploi appartient au micro-onde (nommé par la suite l'appareil) et vous donne des indications importantes pour la mise en service, la sécurité, l'utilisation conforme et l'entretien de l'appareil. Le mode d'emploi doit être en permanence disponible près de l'appareil. Il doit être lu et mis en application par toute personne effectuant :

- sa mise en service,
- son utilisation,
- sa réparation et/ou
- son entretien.

Veuillez conserver ce mode d'emploi, et le transmettre au propriétaire suivant de l'appareil.

21.3 Avertissements de danger

Dans le présent mode d'emploi vous pourrez trouver les avertissements suivants :

▲GEFAHR

Danger

Un avertissement à ce niveau de danger signale un risque de situation dangereuse.

Si cette situation dangereuse n'est pas évitée, elle peut entraîner la mort ou des blessures dangereuses.

- ▶ Il faut suivre les instructions données dans cet avertissement afin de prévenir tout danger de mort ou de blessures graves pour les personnes.

▲WARNING

Attention

Ce niveau de risque indique la présence possible d'une situation de danger.

Si cette situation dangereuse n'est pas évitée, elle peut entraîner des blessures graves.

- ▶ Il faut suivre les instructions données dans cet avertissement afin de prévenir tout danger de blessures graves.

▲VORSICHT

Prudence

Ce niveau de risque indique la présence possible d'une situation de danger.

Si cette situation dangereuse n'est pas évitée, elle peut entraîner des blessures légères ou superficielles.

- ▶ Il faut suivre les instructions données dans cet avertissement afin de prévenir les blessures de personnes.

HINWEIS

Remarque

Cette indication est accompagnée d'informations complémentaires pour faciliter l'utilisation de l'appareil.

21.4 Limite de responsabilités

Tous les renseignements techniques, données et instructions d'installation, de fonctionnement et d'entretien contenus dans ce manuel sont parfaitement actuels au moment de la publication et tiennent compte de notre expérience réalisée jusqu'ici et de nos connaissances actuelles en toute bonne foi. Les indications, illustrations et descriptions contenues dans ce manuel ne peuvent donner lieu à aucun recours.

Le constructeur décline toute responsabilité pour les dommages causés par :

- le non respect du mode d'emploi
- l'utilisation non conforme
- des réparations non professionnelles
- l'utilisation de pièces non autorisées
- des modifications techniques, modifications de l'appareil

Les modifications de l'appareil ne sont pas recommandées et ne sont pas couvertes par la garantie. Les traductions ont été réalisées avec la meilleure fidélité possible. Nous déclinons toute responsabilité pour les erreurs de traduction, même si la traduction a été réalisée par nos soins ou sur notre demande. Seul le texte original en allemand fait force de loi.

21.5 Protection intellectuelle

Cette documentation est protégée par la loi sur la propriété intellectuelle.

Tous droits de reproduction aussi photomécaniques, de multiplication et de diffusion du texte, dans sa totalité ou en partie, au moyen de processus spéciaux (par exemple informatique, sur support électronique ou en réseau), sont réservés à la Sté. Braukmann GmbH. Modifications techniques et de contenu réservées.

22 Sécurité

Ce chapitre vous indiquera des consignes de sécurité importantes pour l'utilisation de cet appareil. Cet appareil répond aux directives de sécurité prescrites. Une utilisation non conforme peut toutefois entraîner des dommages sur les personnes et matériels.

22.1 Utilisation conforme

Cet appareil est conçu uniquement pour une utilisation ménagère à l'intérieur de locaux, afin de décongeler, réchauffer, cuire, griller e réduire des denrées alimentaires et des boissons. Cet appareil est destiné à être utilisé dans un cadre domestique et dans des utilisations similaires, comme par exemple :

- dans les cuisines destinées aux collaborateurs dans les magasins, bureaux et autres établissements professionnels
- dans les exploitations agricoles ;
- par les clients des hôtels, motels et autres établissements d'hébergement ;
- dans les pensions proposant des petits déjeuners.

Toute autre utilisation est considérée comme non conforme.

▲WARNING**Attention**

Danger en cas d'utilisation non conforme ! En cas d'usage non conforme et/ou non approprié l'appareil peut devenir une source de danger.

- ▶ Utiliser l'appareil uniquement de façon conforme.
- ▶ Respecter les procédures décrites dans ce mode d'emploi.

Tout recours en garantie est supprimé en cas de dommages causés par une utilisation non conforme. L'utilisateur est entièrement responsable des risques encourus.

22.2 Consignes générales de sécurité

HINWEIS**Remarque**

Pour manipuler l'appareil en sécurité, respectez les consignes de sécurité suivantes :

- ▶ Lire soigneusement les consignes d'utilisation avant de se servir de l'appareil.
- ▶ Avant d'utiliser l'appareil, vérifiez qu'il ne présente pas de détériorations extérieures visibles. Ne mettez pas un appareil endommagé en marche.
- ▶ Cet appareil n'est pas destiné à sécher, chauffer ou réchauffer des animaux vivants.
- ▶ N'utilisez que des ustensiles de cuisine et des objets compatibles avec les appareils à micro-ondes.
- ▶ Les thermomètres alimentaires ne peuvent pas être mis dans ce micro-ondes.
- ▶ Cet appareil peut être utilisé par les enfants à partir de 8 ans et plus s'ils sont surveillés ou s'ils ont été informés de la manière d'utiliser l'appareil en sécurité et ont compris les risques en résultant.
- ▶ Le nettoyage et l'entretien assuré par l'utilisateur ne doit pas être effectué par des enfants à moins qu'ils ne soient âgés de 8 ans ou plus et surveillés. Ne pas laisser les enfants jouer avec l'appareil.
- ▶ L'appareil et son câble de branchement doivent être tenus à l'écart des enfants de moins de 8 ans.

- ▶ L'appareil peut être utilisé par des personnes dont les capacités physiques, sensorielles ou mentales sont amoindries ou manquant d'expérience et/ou de connaissance si elles sont surveillées ou ont été informées de la manière d'utiliser l'appareil en sécurité et ont compris les risques en résultant.
- ▶ Les réparations doivent être effectuées uniquement par un service après-vente agréé par le constructeur, sinon en cas de dommages le recours en garantie est supprimé. Des réparations incorrectes peuvent entraîner de graves dangers pour l'utilisateur.
- ▶ Les pièces défectueuses doivent être remplacées uniquement par des rechanges d'origine. Ces pièces sont seules capables de répondre aux exigences de sécurité.
- ▶ L'appareil ne doit être utilisé que pour la destination précisée dans ce mode d'emploi. Ne pas utiliser de vapeurs ou produits chimiques corrosifs. Cet appareil a été mis au point particulièrement pour réchauffer, cuire et sécher des plats et non pas pour un usage à des fins industrielles ou en laboratoire.
- ▶ L'appareil ne doit pas être mis en marche si le câble électrique ou la prise sont endommagés, s'il ne fonctionne pas correctement ou est tombé ou a été endommagé. Si le câble électrique ou la prise ont été endommagés, ceux-ci doivent être changés par le fabricant ou son service après-vente afin de prévenir tout danger.
- ▶ Cet appareil n'est pas prévu pour être actionné par un temporisateur externe ou une télécommande.
- ▶ Cet appareil à micro-ondes ne doit être utilisé qu'indépendamment.

- ▶ Cet appareil est un appareil ISM du groupe 2, classe B. Cette classe recouvre tous les appareils utilisés dans les domaines industriel, scientifique ou médical dans lesquels de l'énergie à haute fréquence est générée ou utilisée délibérément comme rayonnement électromagnétique pour traiter des matériaux, de même que les appareils ayant un effet d'électroérosion. Les appareils de classe B sont destinés à un usage domestique et dans des bâtiments avec branchement à une alimentation électrique domestique et des systèmes de basse tension.
- ▶ **Attention** : Cet appareil ne doit pas être posé sur une surface de cuisson ou une autre source de chaleur car ceci pourrait l'endommager et provoquer l'extinction de la garantie.
- ▶ Cet appareil à micro-ondes ne doit pas être utilisé dans un placard.
- ▶ L'appareil doit être posé par sa face arrière contre un mur.
- ▶ Cet appareil à micro-ondes n'est destiné qu'à un usage domestique et non pas professionnel.
- ▶ Ne jamais enlever les écarteurs situés à l'arrière ou sur le côté de l'appareil car ceux-ci garantissent la distance minimale nécessaire à la circulation de l'air.
- ▶ Fixer le plateau tournant avant tout transport afin d'éviter sa détérioration.
- ▶ Cet appareil à micro-ondes est adapté pour cuire, décongeler et étuver des aliments.
- ▶ L'appareil ne doit pas être nettoyé avec un nettoyeur à vapeur.

22.3 Sources de danger

22.3.1 Danger émanant des micro-ondes

▲WARNING AVERTISSEMENT

L'effet des micro-ondes sur l'organisme peut provoquer des lésions.

Respectez les consignes de sécurité suivantes pour ne pas vous exposer ou exposer d'autres personnes aux micro-ondes.

- ▶ Ne jamais utiliser l'appareil avec la porte ouverte. Un interrupteur de sécurité défectueux fait courir un risque d'exposition directe aux micro-ondes.
- ▶ **AVERTISSEMENT** : Les travaux d'entretien et de réparation nécessitant le retrait du capot de protection contre les micro-ondes sont dangereux pour toute personne et ne doivent être effectués que par un technicien spécialisé. Ceci est valable également pour le changement de l'éclairage et du câble d'alimentation électrique. Pour ce faire, il faut envoyer l'appareil au centre de SAV.
- ▶ Si la porte ou les joints de la porte sont endommagés, l'appareil ne doit pas être exploité, jusqu'à ce qu'il ait été réparé par une personne qualifiée.

22.3.2 Risque de brûlure

▲WARNING AVERTISSEMENT

Les aliments chauffés dans cet appareil, de même que le plat de cuisson utilisé et la surface de l'appareil peuvent chauffer très fort. Respectez les consignes de sécurité suivantes pour ne pas vous brûler ou vous ébouillanter et faire courir ce risque à d'autres personnes.

- ▶ **Attention** : Si l'appareil doit fonctionner en mode combiné, suite aux fortes températures alors générées, il ne peut être utilisé par des enfants que sous la surveillance d'adultes.

- ▶ Les surfaces extérieures peuvent chauffer fortement en cours de fonctionnement.
- ▶ En cas de réchauffement de boissons dans le micro-onde (retard à l'ébullition), ces dernières peuvent bouillir soudainement et il faut donc manier les récipients avec précaution.
- ▶ Ne pas faire frire d'aliments dans le four. L'huile brûlante peut endommager les pièces de l'appareil et les ustensiles et provoquer des brûlures.
- ▶ Le contenu des biberons et des pots d'aliments pour bébés doit être mélangé ou secoué et il faut vérifier la température avant leur consommation pour éviter les brûlures.
- ▶ Les plats de cuisson peuvent chauffer suite à la chaleur transmise par les aliments. Il est conseillé d'utiliser des maniques pour se protéger.
- ▶ La porte et les surfaces extérieurs peuvent chauffer fortement en cours de fonctionnement.
- ▶ Quand l'appareil fonctionne, les surfaces accessibles peuvent atteindre une température élevée.
- ▶ Utilisez des maniques ou des gants à four pour sortir les plats.
- ▶ Attention ! De la vapeur chaude peut s'échapper quand vous ouvrez les couvercles ou les opercules.
- ▶ **AVERTISSEMENT:** L'appareil et les pièces accessibles chauffent fortement en fonctionnant. Il faut donc éviter de toucher les éléments chauffants et les enfants de moins de 8 ans doivent donc être tenus à distance ou surveillés en permanence.

22.3.3 Danger d'incendie

▲WARNING AVERTISSEMENT

En cas d'utilisation incorrecte de l'appareil, il y a un risque d'incendie par inflammation du contenu.

Respectez les consignes de sécurité suivantes pour éviter tout risque d'incendie :

- ▶ N'utilisez jamais l'appareil pour ranger ou sécher des matériaux inflammables.
- ▶ Ne pas laisser l'appareil sans surveillance lorsque vous chauffez ou cuisez des aliments en emballage perdus en plastique, papier ou d'autres matériaux inflammables.
- ▶ Ne chauffez pas d'alcool non dilué.
- ▶ L'appareil ne doit pas être utilisé à vide.
- ▶ Pour réduire le risque d'incendie à l'intérieur du four :
 - a) Pour réchauffer des plats contenus dans des récipients en plastique ou en papier, il faut surveiller l'appareil en raison du risque d'incendie existant.
 - b) Enlever les fixations métalliques des sachets en papier ou en plastique avant de les chauffer.
 - c) Si de la fumée se dégage, il faut arrêter l'appareil ou débrancher la prise et maintenir la porte fermée pour étouffer les éventuelles flammes.
 - d) Ne rien conserver à l'intérieur du four. Quand l'appareil n'est pas utilisé, il ne doit pas être utilisé pour ranger des objets en papier, des ustensiles de cuisine ou des aliments.
- ▶ Pour tous les ustensiles et récipients, il faut vérifier leur compatibilité avec une utilisation dans les appareils à micro-ondes.
- ▶ Éliminez en principe dans l'appareil les résidus graisseux qui risqueraient de s'enflammer.

▲WARNING AVERTISSEMENT

- ▶ Les récipients à usage unique doivent avoir les caractéristiques précisées sous «**Indications sur la vaisselle pour micro-ondes**».
- ▶ En cas de dégagement de fumée, arrêter l'appareil, débrancher la prise électrique et garder la porte fermée (pour étouffer les éventuelles flammes).
- ▶ Cet appareil à micro-ondes est destiné exclusivement à réchauffer des aliments et des boissons. Le séchage d'aliments ou de vêtements et le réchauffement de coussins chauffants, pantoufles, éponges, linges humides ou autres fait courir des risques de blessures, d'inflammation ou d'incendie.

22.3.4 Risque d'explosion

▲WARNING AVERTISSEMENT

En cas d'utilisation incorrecte de l'appareil, il y a un risque d'explosion suite à la surpression générée.

Respectez les consignes de sécurité suivantes pour éviter tout danger d'explosion :

- ▶ Les liquides et autres aliments ne doivent pas être chauffés dans des récipients fermés qui pourraient exploser.
- ▶ Ne pas chauffer dans l'appareil les œufs dans leur coquille car ils peuvent exploser même après le traitement aux micro-ondes.
- ▶ Les aliments à peaux épaisses, par exemple les pommes de terre, les courges entières, les pommes ou les châtaignes doivent être piqués avant de les faire cuire dans l'appareil.

22.3.5 Danger lié au courant électrique

⚠GEFAHR Danger de mort par électrocution !

Il y a danger de mort en cas de contact avec des câbles ou des composants sous tension ! Respectez les consignes de sécurité suivantes pour éviter tout danger lié au courant électrique :

- ▶ N'ouvrez en aucun cas le caisson de l'appareil. Il y a danger d'électrocution si on touche des raccords conducteurs électriques et si on modifie la structure électrique et mécanique. Cela peut aussi provoquer des dysfonctionnements de l'appareil.
- ▶ L'appareil ne doit pas être mis en marche si le câble électrique ou la prise sont endommagés, s'il ne fonctionne pas correctement ou est tombé ou a été endommagé. Si le câble électrique ou la prise ont été endommagés, ceux-ci doivent être changés par le fabricant ou son service après-vente afin de prévenir tout danger.
- ▶ **Prudence** : Les opérations d'entretien et de réparation nécessitant le retrait du capot protecteur contre le rayonnement des micro-ondes ne doivent être effectuées que par un technicien. Ceci est valable également pour le changement de l'éclairage et du câble d'alimentation électrique. Pour ce faire, il faut envoyer l'appareil au centre de SAV.

22.4 Mise en service

Ce chapitre est consacré à des indications importantes concernant la mise en service de l'appareil. Observez les indications pour éviter les dangers et les détériorations.

22.5 Consignes de sécurité

⚠WARNING Attention

- ▶ Ne pas utiliser les matériaux d'emballage pour jouer. Danger d'étouffement.
- ▶ En raison du poids important de l'appareil il faut le transporter, le déballer et le mettre en place par deux personnes.

22.6 Inventaire et contrôle de transport

Le four à micro-onde et grill MG20 Menu (pure white) est livré de façon standard avec les composants suivants :

- Four micro-onde et grill MG20 Menu (pure white)
- Anneau à roulettes
- Plateau tournant en verre
- Barbeque
- Mode d'emploi

HINWEIS

Remarque

- ▶ Vérifier l'intégralité de la livraison et les éventuels défauts visuels.
- ▶ En cas de livraison incomplète ou de dégâts en raison d'un emballage insuffisant ou du transport veuillez en avertir immédiatement l'expéditeur, l'assurance et le livreur.

22.7 Déballage

Pour déballer l'appareil procédez comme suit :

- Retirer l'appareil du carton et éliminez les matériaux d'emballage.
- Retirez les accessoires qui se trouvent dans la chambre de cuisson et enlevez les matériaux d'emballage.
- Retirez la bande collante de sécurité rouge à la surface de la plaque de fond.
- Retirez la feuille de protection bleue sur l'appareil.

HINWEIS

Remarque

- ▶ Retirez la feuille de protection bleue juste avant de mettre en place l'appareil sur l'emplacement d'utilisation, afin d'éviter les rayures et les salissures.
- ▶ Ne retirez pas le film protecteur de l'intérieur de la porte (le cas échéant), parce que celui-ci facilite le nettoyage de l'appareil.



22.8 Elimination des emballages

L'emballage protège l'appareil contre les dégâts de transport. Les matériaux d'emballage ont été choisis selon des critères environnementaux et de techniques d'élimination, c'est pourquoi ils sont recyclables.

Le retour des emballages dans le circuit des matières épargne les matières premières et restreint le volume des déchets. Éliminez les emballages inutiles dans les points de collecte destinés au système de recyclage avec le logo «Point vert».

HINWEIS

Remarque

- ▶ Veuillez si possible conserver l'emballage original pendant la durée de la garantie de l'appareil afin de pouvoir emballer correctement l'appareil en cas de recours en garantie.

22.9 Mise en place

22.9.1 Exigences pour l'emplacement d'utilisation

Pour un fonctionnement sûr et sans problème de l'appareil, son emplacement d'utilisation doit être choisi selon les critères suivants :

- L'appareil doit être disposé sur un support solide, plat, à niveau et résistant à la chaleur dont la capacité de charge est suffisante pour le four et pour les choses les plus lourdes devant être cuites dans le four.
- Choisir un emplacement de sorte que les enfants ne puissent pas accéder aux surfaces chaudes de l'appareil.
- L'appareil n'est pas prévu pour une installation dans une niche de mur ou dans un élément de cuisine.
- Ne disposez pas l'appareil dans un environnement chaud, mouillé ou très humide ou à proximité de matériaux inflammables.
- Pour un fonctionnement correct l'appareil nécessite un flux d'air suffisant. Laissez un espace de 20 cm au-dessus du four, de 10 cm à l'arrière et de 5 cm des deux côtés.
- Ne couvrez pas et ne bloquez aucune ouverture de l'appareil.
- Ne pas démonter les pieds d'appui de l'appareil.
- La prise de courant doit être facilement accessible, de sorte à pouvoir débrancher facilement le câble en cas d'urgence.
- L'installation et le montage de cet appareil sur des emplacements mobiles (par exemple un bateau) doivent être exécutés uniquement par des entreprises / personnes professionnels qui garantissent les exigences de sécurité d'utilisation de cet appareil.

22.9.2 Pour éviter le parasitage radio

L'appareil peut provoquer un parasitage de radios, télévisions ou des appareils semblables.

On peut éliminer ou réduire ce parasitage en observant les points suivants Nettoyer la porte et les surface de joints de l'appareil.

- Disposez la radio, la télévision, etc., aussi loin que possible de l'appareil.
- Branchez l'appareil dans une autre prise, de sorte que l'appareil et le récepteur parasité utilisent des circuits électriques différents.
- Utilisez, pour le récepteur, une antenne installée correctement, afin d'obtenir une bonne réception.

22.10 Montage des accessoires

HINWEIS

Remarque

- ▶ L'appareil peut être utilisé avec le plateau tournant ou avec le plateau tournant et le barbecue.

22.10.1 Plateau tournant en verre

Monter le plateau tournant de la manière suivante :

- Disposer l'anneau à roulettes
- Disposer le plateau tournant de telle sorte que les rainures sous le plateau tournant s'encliquètent dans l'arbre d'entraînement.

HINWEIS

Remarque

- ▶ En mode grill on peut ajouter en plus le barbecue, afin de griller les aliments régulièrement grâce à la rotation.

22.10.2 Barbecue

- Disposez le barbecue sous le plateau tournant.

22.11 Raccordement électrique

Pour une utilisation de l'appareil sûre et sans panne, il faut observer les indications suivantes pour le raccordement électrique :

- Avant de brancher l'appareil il faut comparer les données de raccordement (tension et fréquence) de la plaque signalétique avec celles de votre réseau. Ces données doivent correspondre, afin de ne pas exposer l'appareil à des dégradations. En cas de doute renseignez-vous auprès d'un électricien.
- Le branchement de l'appareil doit être raccordé au réseau électrique par un câble d'un maximum de 3 mètres avec des conducteurs d'une section de 1,5 mm². Il est interdit d'utiliser des multiprises ou des barrettes de prises multiples en raison des dangers potentiels.
- Assurez-vous que le câble électrique est en parfait état et qu'il n'est pas disposé sous le four ou des surfaces chaudes ou des bords coupants.
- La prise électrique doit être sécurisée par un disjoncteur 16 A à fusible séparé des autres consommateurs de courant.
- La sécurité électrique de l'appareil est garantie uniquement lorsqu'il est raccordé à un circuit électrique avec un système de protection installé en toute conformité. En cas de doute faites vérifier l'ensemble de l'installation électrique par un électricien. Le constructeur ne peut pas être tenu responsable pour les dégâts causés par un conducteur de masse absent ou interrompu.

23 Structure et fonctionnement

Ce chapitre est consacré à des indications importantes sur la structure et le fonctionnement de l'appareil.

23.1 Vue d'ensemble

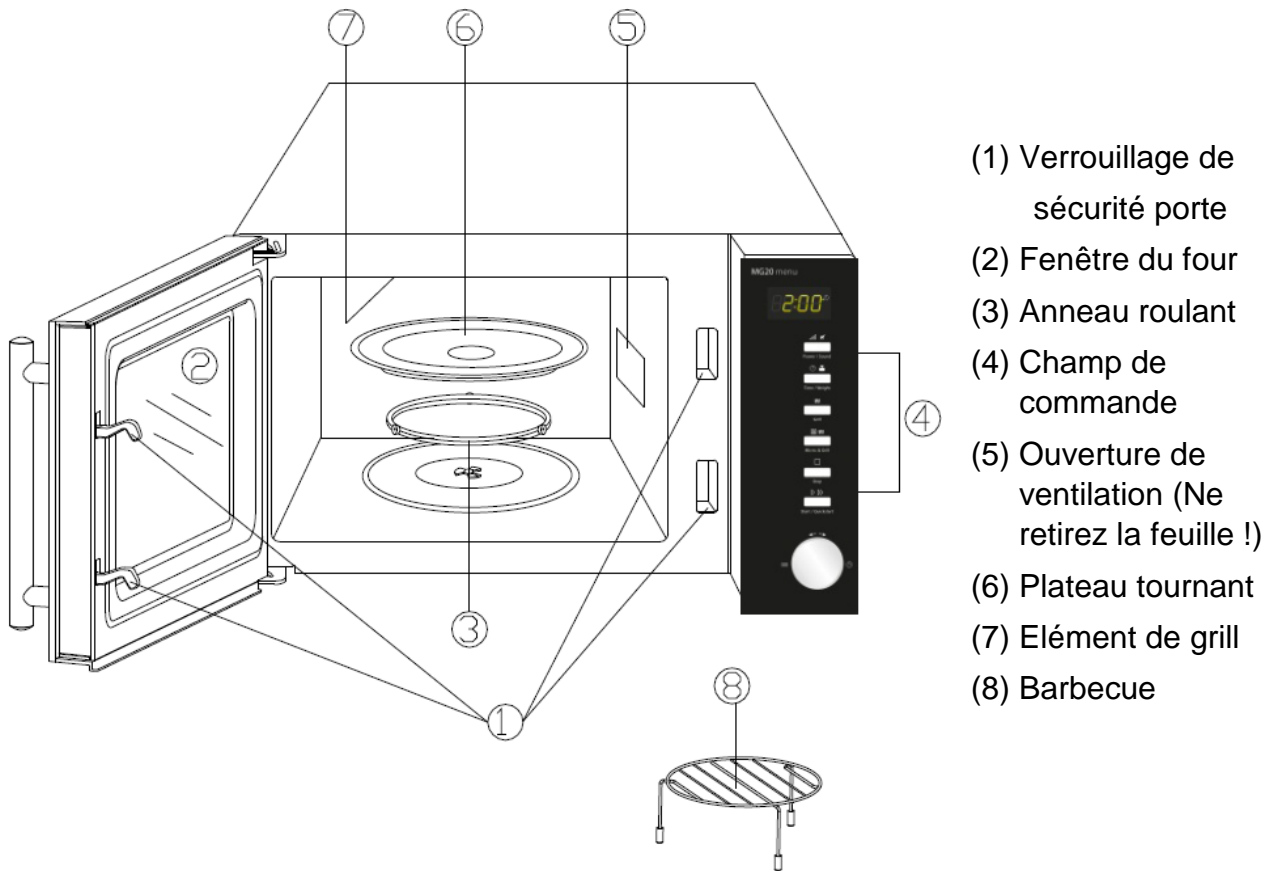

HINWEIS

Remarque

- Le ventilateur peut continuer à tourner pour refroidir l'appareil.

23.2 Eléments de commande et d'affichage



Champ d'affichage : durée de cuisson, puissance, affichage de fonction et de délai actuel.

Niveau/son: Pressez pour définir le niveau de puissance du micro-ondes ou pour allumer ou couper le son.

Temps/poids: appuyer pour régler le délai ou le poids des aliments à cuire.

Grill: appuyer pour régler le programme de grill.

Micro-ondes+grill: appuyer pour sélectionner un des deux réglages de cuisson combinée.

Stop: appuyer pour arrêter le programme de cuisson (1x) ou pour effacer tous les réglages précédents avant le démarrage de la cuisson (2x).

Démarrage/démarrage rapide: appuyer pour démarrer le programme de cuisson ou pour régler le programme de cuisson rapide.

Temps/menu (sélecteur tournant): tourner pour régler le temps de cuisson ou pour sélectionner le menu automatique.

23.3 Signaux sonores

L'appareil confirme les messages reçus à l'aide des signaux sonores suivants :

- Un bip: l'appareil a accepté le réglage
- Deux bips: l'appareil n'a pas accepté la commande. Vérifier la commande demandée et répéter l'opération.
- Trois bips: fin de la cuisson.

23.4 Dispositifs de sécurité



23.4.1 Avertissements sur l'appareil

▲VORSICHT Prudence

Danger, surfaces très chaudes !

En haut à l'arrière du carter se trouve un avertissement indiquant la présence de surfaces très chaudes. La surface de l'appareil peut devenir très chaude à cet endroit.

- ▶ Ne pas toucher la surface chaude de l'appareil. Risque de brûlure !
- ▶ Ne pas disposer ou ranger des objets sur l'appareil.

23.4.2 Verrouillage de porte

Dans le verrouillage de la porte de l'appareil se trouve un interrupteur de sécurité qui empêche le fonctionnement de l'appareil quand la porte est ouverte.

▲VORSICHT Prudence

Danger, micro-ondes !

Si ce dispositif de sécurité est défectueux ou détourné de sa fonction, vous vous exposez et vous exposez les autres directement aux micro-ondes.

- ▶ Ne jamais faire fonctionner l'appareil quand l'interrupteur de sécurité est défectueux.
- ▶ Ne jamais mettre ce dispositif de sécurité hors service.

23.4.3 Sécurité enfant

La sécurité enfant empêche une utilisation de l'appareil par les enfants sans surveillance.



◆ **Activer la sécurité enfant :**

Appuyer pendant trois secondes la touche **Stop**, jusqu'à entendre un bip sonore et que l'affichage de fonction s'allume. A l'état verrouillé toutes les touches sont neutralisées.



◆ **Désactiver la sécurité enfant :**

Appuyer pendant trois secondes la touche **Stop**, jusqu'à entendre un bip sonore et que l'affichage de fonction s'éteint. A l'état déverrouillé toutes les touches sont de nouveau actives.

23.5 Plaque signalétique

La plaque signalétique indiquant les données de raccordement et de puissance se trouve à l'arrière de l'appareil.

24 Commande et fonctionnement

Ce chapitre est consacré à des indications importantes sur la commande de l'appareil. Pour éviter tout risque et dégradations veuillez observer les indications.

▲WARNING Attention

- ▶ Pendant son fonctionnement ne pas l'laisser l'appareil sans surveillance, afin de pouvoir intervenir rapidement en cas de danger.

24.1 Fondamentaux de la cuisson aux micro-ondes

- La puissance et la durée nécessaire pour la cuisson/l'échauffement des aliments dépendent entre autres de la température de départ, de la quantité et du type et de la consistance des aliments. Utiliser la durée de cuisson indiquée la plus courte et prolonger la durée si nécessaire.
- Disposer soigneusement les aliments. Disposer les morceaux les plus épais vers le bord du plat.
- Couvrir les aliments pendant la cuisson. Le couvercle protège contre les projections et procure une cuisson/un échauffement plus réguliers.
- Pendant l'échauffement il est conseillé de retourner, désagréger ou de tourner plusieurs fois les aliments, afin d'obtenir une répartition régulière de la température.
- Les éventuels germes présents dans les aliments ne seront détruits que par une température suffisamment élevée (> 70 °C) et par une durée suffisamment importante (> 10 min).
- Piquer ou entailler plusieurs fois les aliments possédant une peau ou une enveloppe solide comme les tomates, saucisses, pommes de terre, aubergines, afin que la vapeur qui se produit puisse s'échapper et que les produits n'éclatent pas.
- On peut cuire les œufs sans coquille dans le micro-onde uniquement après avoir piqué plusieurs fois le jaune. Le jaune d'œuf peut sinon éclater après la cuisson et répandre des projections.
- Après la moitié de la durée de temps de cuisson retourner et déplacer du centre vers les bords les mets comme les boulettes de viande.

24.2 Modes de fonctionnement

L'appareil peut être utilisé avec différents modes de fonctionnement. La liste ci-dessous donne un aperçu des différents modes possibles :

◆ **Mode «Micro-onde»**

Ce mode sert à l'échauffement normal des aliments.

◆ **Mode «Grill»**

Ce mode sert à rôtir et à gratiner les aliments.

◆ Mode «Micro-onde et grill»

Ce mode sert à opérer simultanément une cuisson au micro-onde et à griller.

Combinaison 1 : Dans ce mode l'appareil travaille pendant 30 % de la durée en mode micro-onde et pendant 70 % en mode grill.

Combinaison 2 : Dans ce mode l'appareil travaille pendant 55 % de la durée en mode micro-onde et pendant 45 % en mode grill.

◆ Mode «Menu cuisson»

Ce mode permet de sélectionner le programme de cuisson parmi 14 menus différents.

◆ Décongélation automatique

Ce mode permet la décongélation d'aliments congelés.

24.3 Indications sur la vaisselle pour micro-onde

Le matériaux de vaisselle idéal pour micro-onde doit être perméable aux micro-ondes et permet à l'énergie des ondes de pénétrer dans le récipient pour échauffer les aliments.

Dans le choix de la vaisselle idéale pour micro-onde veuillez observer les conseils suivants :

- ▶ Les micro-ondes ne peuvent pas traverser le métal. C'est pourquoi il ne faut pas utiliser des ustensiles métalliques et de la vaisselle comportant des ornements métalliques.
- ▶ Pour la cuisson au micro-onde n'utilisez pas de produits en papier recyclé car ils peuvent comporter des petits fragments de métaux capables de provoquer des étincelles et/ou de s'enflammer.
- ▶ Dans le micro-onde utilisez des récipients ronds ou ovales plutôt que des récipients carrés ou rectangulaires, car dans les coins les aliments ont tendance à surchauffer.
- ▶ On peut utiliser des bandes de papier d'aluminium pour protéger les zones sensibles contre un échauffement trop important. Ne pas utiliser trop d'aluminium et conserver une distance d'environ 2,5 cm entre la feuille d'aluminium et les parois de la chambre du four.
- ▶ Avec les micro-ondes ou des combinaisons avec le micro-onde, ne pas utiliser de feuilles d'aluminium (voir tableau).

Le tableau suivant est une référence pour l'utilisation de la vaisselle de cuisson adaptée :

Vaisselle	Micro-onde	Grill	Combinaison
Verre résistant à la chaleur	✓	✓	✓
Verre non résistant à la chaleur	x	x	x
Céramique résistante à la chaleur	✓	✓	✓
Plastique résistant aux micro-ondes	✓	x	x
Papier de cuisine	✓	x	x
Tôle métallique	x	✓	x
Plat métallique, Récipient en métal	x	✓	x
Barquettes et feuilles d'aluminium	x	✓	x

24.4 Ouvrir et fermer la porte

◆ Ouvrir la porte

Pour ouvrir la porte de l'appareil tirer doucement la poignée. Si l'appareil était en marche, le programme de cuisson actuel sera interrompu.

HINWEIS

Remarque

- ▶ Laisser la porte ouverte un instant avant d'introduire les mains dans le four afin que la chaleur accumulée puisse s'échapper.



Start / Quickstart

◆ Fermer la porte

Fermer la porte à l'aide de la poignée jusqu'à entendre le clic du verrouillage. Si un programme de cuisson avait été interrompu par l'ouverture de la porte, il pourra être continué en pressant la touche **Démarrage/Démarrage rapide**.

24.5 Allumer/couper le son



Power / Sound

Pressez le bouton pour définir le **niveau de puissance/son** pour trois secondes pour allumer ou couper le son (signal sonore).

Vous pouvez écouter les messages du programme fini et des signaux d'avertissement, même lorsque le son a été coupé.

24.6 Mise en route après sélection d'un programme

Après avoir sélectionné le programme presser la touche **Démarrage/Démarrage rapide**, afin de démarrer le programme de cuisson.



Start / Quickstart

24.7 Démarrage rapide



Start / Quickstart

Utiliser cette fonction pour programmer le four pour une cuisson confortable avec une puissance micro-onde à 100 %. Presser la touche **Démarrage/Démarrage rapide** e à répétitions rapides afin de régler la durée de cuisson. Le four démarre automatiquement après deux secondes.

Quand le temps de cuisson est achevé, le four émet trois bips sonores et l'affichage indique **FIN**.



Stop

24.8 Arrêt

Pour interrompre le programme de cuisson en cours, on peut opérer comme suit : Exercer une pression unique sur la touche **Stop**. Le programme en cours sera stoppé. Ouvrir la porte de l'appareil. Le programme en cours sera stoppé.

HINWEIS

Remarque

- ▶ Pour continuer le programme de cuisson interrompu, presser la touche **Démarrage/Démarrage rapide** après avoir refermé la porte.



Start / Quickstart



Stop

HINWEIS

Remarque

- ▶ Avant le début d'un autre programme de cuisson il faut effacer l'affichage et remettre le système à zéro en pressant la touche **Stop**.

24.9 Réglage de la montre

Pour régler la montre de l'appareil procéder comme suit :



◆ Activer le mode de réglage

Presser la touche **Temps/poids**

Pour changer le système d'affichage de 24h à 12h, il faut presser la touche de nouveau.

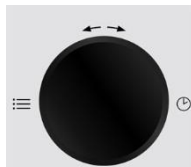

◆ Réglage des heures

Tourner le sélecteur tournant **Temps/menu** jusqu'à obtenir le nombre d'heures correct.



Presser la touche **Temps/poids** afin de mémoriser l'heure réglée.

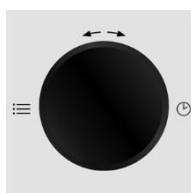

◆ Réglage des minutes

Tourner le sélecteur tournant **Temps/menu** jusqu'à obtenir le nombre de minutes correct.

Presser la touche **Temps/poids** afin de mémoriser l'heure réglée.



24.10 Mode «micro-onde»

Pour la cuisson au micro-onde on peut régler le niveau de puissance et la durée de cuisson.

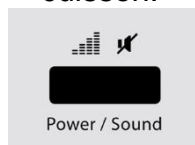

◆ Réglage du niveau de puissance

Sélectionner le niveau de puissance souhaité en pressant à répétition la touche **Niveau/son** (voir tableau ci-dessous).

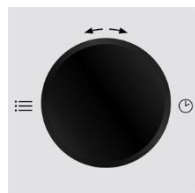

◆ Réglage de la durée de cuisson

Régler la durée de cuisson en tournant le sélecteur **Temps/menu**.



◆ Démarrer le programme de cuisson

Après avoir sélectionné le programme presser la touche **Démarrage/Démarrage rapide**, afin de démarrer le programme de cuisson.

◆ Fin du programme de cuisson

Quand le temps de cuisson est achevé, le four émet trois bips sonores et l'affichage indique **FIN**.

Affichage	Watts	Puissance	
P8 00	800	100 %	Elevée
P6 40	640	80 %	

P4 80	480	60 %	Mi-élevée
P3 20	320	40 %	Moyenne
P1 60	160	20 %	Mi-faible / Décongeler
P0 00	Faible		

24.11 Mode «Grill»

Le mode «Grill» est particulièrement adapté pour des tranches de viande fines, steaks, côtelettes, kébabs, saucisses et morceaux de poulet.

HINWEIS

Remarque

Dans ce mode de cuisson le système sélectionne le niveau de puissance le plus élevé pour le grill.



◆ Sélection du programme de cuisson

Pour sélectionner le programme de cuisson «**Grill**», presser une fois la touche **Grill**.

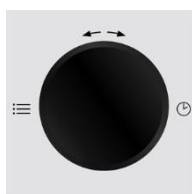

◆ Réglage de la durée de cuisson

Régler la durée de cuisson en tournant le sélecteur **Temps/menu**.

◆ Démarrer le programme de cuisson

Après avoir sélectionné le programme presser la touche **Démarrage/Démarrage rapide**, afin de démarrer le programme de cuisson.



◆ Fin du programme de cuisson

Quand le temps de cuisson est achevé, le four émet trois bips sonores et l'affichage indique **FIN**.

24.12 Mode «Micro-onde et grill»

Cette fonction permet de combiner la cuisson aux micro-ondes et au grill avec deux réglages différents.

HINWEIS

Remarque

Dans ce mode de cuisson le système sélectionne le niveau de puissance le plus élevé pour le grill.

24.12.1 «Combinaison 1»

Dans ce mode de cuisson l'appareil travaille pendant 30 % de la durée en mode micro-onde et 70 % en mode grill.



◆ Sélection du programme de cuisson

Pour sélectionner le programme de cuisson «**Combinaison 1**», presser un fois la touche **Mikro-onde/Grill**.

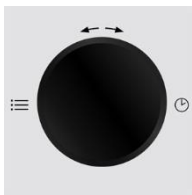

◆ Réglage de la durée de cuisson

Régler la durée de cuisson en tournant le sélecteur **Temps/menu**.

◆ Démarrer le programme de cuisson

Après avoir sélectionné le programme presser la touche **Démarrage/Démarrage rapide**, afin de démarrer le programme de cuisson.

◆ Fin du programme de cuisson

Quand le temps de cuisson est achevé, le four émet trois bips sonores et l'affichage indique **FIN**.

24.12.2 «Combinaison 2»

Dans ce mode de cuisson l'appareil travaille pendant 55 % de la durée en mode micro-onde et 45 % en mode grill.



◆ Sélection du programme de cuisson

Pour sélectionner le programme de cuisson «**Combinaison 2**», presser deux fois la touche **Mikro-onde/Grill**. La suite des opérations est identique à celle précisée dans le mode «**Combinaison 1**»

24.13 Mode «Menu cuisson»

Dans ce mode de cuisson on peut sélectionner le programme parmi 14 menus différents. Pour plus de renseignement consulter le tableau de la page suivante.

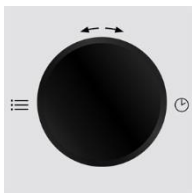

◆ Sélection du menu

Tourner le sélecteur tournant **Temps/menu** à droite afin de sélectionner le programme souhaité.

◆ Réglage de la quantité / du poids

Sélectionner le nombre d'unités à cuire ou le poids en tapant à répétition la touche **Temps/poids** (voir tableau).























◆ Démarrer le programme de cuisson

Après avoir sélectionné le programme presser la touche **Démarrage/Démarrage rapide**, afin de démarrer le programme de cuisson.

◆ Fin du programme de cuisson

Quand le temps de cuisson est achevé, le four émet trois bips sonores et l'affichage indique **FIN**.

Menu automatique		Fonction	Nb. pressions sur la touche temps/poids						
Prog.	Menu		1	2	3	4	5	6	7
1	Réchauffer		200 g	300 g	400 g	500 g	600 g	700 g	800 g
2	Thé/boissons chaudes (tasse de 200 ml)		1 tasse	2 tasses	3 tasses				
3	Soupe (Portion de 300 ml)		1 portion	2 portions	3 portions				
4	Potée		50 g	100 g	150 g				
5	Pizza réchauffer		150 g	300 g	450 g				
6	Pâtes		100 g	200 g	300 g				
7	Pop-corn (99 g)		2 :50 minutes						
8	Grill – jambon	 	100 g	200 g	300 g	400 g	500 g		
9	Grill – lard	 	100 g	200 g	300 g				
10	Grill – morceaux de viande	 	200 g	300 g	400 g	500 g	600 g		
11	Grill – steak	 	200 g	300 g	400 g	500 g	600 g		
12	Grill – morceaux de poulet	 	200 g	300 g	400 g	500 g	600 g		
13	Grill – morceaux de poisson	 	100 g	200 g	300 g	400 g	500 g		
-	Décongélation automatique		Voir «Décongélation automatique»						

HINWEIS

Remarque

► Pour la cuisson au grill ou combinée il faut éventuellement retourner les aliments à la 2/3 de la durée de cuisson, afin d'obtenir une cuisson régulière.



Start / Quickstart

► Dans certains menus l'appareil s'arrête à la 2/3 du temps de cuisson afin de pouvoir tourner les aliments pour qu'ils soient cuits régulièrement. Ensuite il faut presser le sélecteur tournant (touche **Démarrage/Démarrage rapide**), pour poursuivre la cuisson.

► Programme « Pâtes »: Merci de rajouter de l'eau aux pâtes avant la cuisson.

24.13.1 Mode «Décongélation automatique»



Le menu «**Décongélation automatique**» permet de décongeler avec précaution les aliments congelés.

Pour régler le temps de décongélation procéder comme suit :



◆ Sélection du menu

Pour sélectionner le programme **Décongélation automatique** tourner le sélecteur tournant **Temps/menu** deux fois vers la gauche, le poids est affiché (100g-1.800g).



Start / Quickstart

◆ Démarrer la décongélation automatique

Après avoir régler le poids de décongélation presser la touche **Démarrage/Démarrage rapide**, afin de démarrer la décongélation.

HINWEIS

Remarque

► De temps à autre arrêter l'appareil pour sortir ou séparer les aliments décongelés. Si les aliments ne sont pas décongelés après la durée estimée,

► programmer l'appareil par étapes de 100g jusqu'à ce que les aliments soient complètement décongelés.

► Si l'on utilise des récipients en plastique sortant du congélateur, la décongélation devrait durer jusqu'à ce qu'il soit possible de sortir les aliments du récipient pour les mettre ensuite dans un récipient adapté pour le micro-onde.

25 Nettoyage et entretien

Ce chapitre est consacré à des indications importantes sur le nettoyage et l'entretien de l'appareil. Pour éviter la dégradation de l'appareil par un nettoyage incorrect et pour son bon fonctionnement veuillez observer les conseils ci-dessous.

25.1 Consignes de sécurité

▲VORSICHT Prudence

Avant de commencer le nettoyage de l'appareil veuillez observer les consignes de sécurité suivantes :

► L'appareil doit être régulièrement nettoyé et il faut toujours vider les restes d'aliments qu'il contient. Un manque de propreté de l'appareil peut entraîner un endommagement de la surface qui nuira à la durabilité de l'appareil et peut rendre l'appareil dangereux et provoquer une infection par des champignons et des bactéries.

▲VORSICHT Prudence

- ▶ Avant le nettoyage arrêter l'appareil et retirer le connecteur de la prise murale.
- ▶ Après son utilisation la chambre du four est chaude. Attention, risques de brûlures ! Attendre que l'appareil soit froid.
- ▶ Nettoyer la chambre du four après utilisation quand le four est refroidi. Ne pas attendre trop longtemps car cela rend le nettoyage plus difficile, et éventuellement impossible. Un encrassement trop important peut le cas échéant dégrader l'appareil.
- ▶ La pénétration d'humidité dans l'appareil peut détériorer les composants électroniques. Faire attention qu'aucun liquide ne pénètre à l'intérieur de l'appareil par les ouvertures de ventilation.
- ▶ Ne pas utiliser de produits nettoyants agressifs ou abrasifs et aucun solvant.
- ▶ Ne pas gratter les salissures résistantes avec des objets acérés.

25.2 Nettoyage

◆ Chambre du four et intérieur de la porte

▲WARNUNG Danger d'incendie

- ▶ Éliminez en principe dans l'appareil les résidus graisseux qui risqueraient de s'enflammer.
- Maintenir la chambre du four propre. Essuyer à l'aide d'un chiffon humide les restes d'aliments collés, aspergés ou tombés sur les parois du four. Quand le four est fortement encrassé on peut utiliser un produit nettoyant doux.
- Essuyer la porte, la fenêtre et les joints de porte à l'aide d'un chiffon humide, afin d'éliminer les taches et les restes d'aliments. Les restes sur le joint de la porte peuvent empêcher celle-ci de se refermer complètement et permettre ainsi des fuites de micro-ondes.
- Essuyer la vapeur qui s'est déposée sur la porte du four à l'aide d'un chiffon humide. Cela peut se produire quand l'appareil est utilisé dans un environnement humide, et c'est tout à fait normal.
- On peut éliminer les odeurs désagréables dans le four en y déposant un saladier adapté au micro-onde contenant de l'eau à laquelle on a mélangé le jus et la peau d'un citron, et en cuisant cinq minutes en mode micro-onde. Sécher ensuite le four à fond à l'aide d'un chiffon doux.
- Après le nettoyage de l'intérieur du four laisser la porte ouverte jusqu'à ce l'appareil soit sec à l'intérieur.

◆ Face frontale de l'appareil et champ de commande

- Nettoyer la face frontale et le champ de commande à l'aide d'un chiffon doux humidifié.
- S'assurer de ne pas trop mouiller le champ de commande. Pour le nettoyage utiliser un chiffon doux humide.

HINWEIS Remarque

- ▶ Laisser la porte du four ouverte afin d'éviter une mise en marche involontaire de l'appareil.

◆ **Habillage externe**

- Nettoyer les surfaces externes de l'appareil à l'aide d'un chiffon humide.

◆ **Plateau tournant, l'anneau à roulettes et barbecue**

- Il faut de temps en temps retirer la plaque de verre et la nettoyer. Nettoyer cette plaque à l'aide d'une solution d'eau chaude et de savon ou dans le lave-vaisselle.
- Il faudrait aussi nettoyer régulièrement l'anneau à roulettes afin de prévenir le développement de bruits trop importants ou une entrave au mouvement de rotation. L'anneau à roulettes peut être lavé dans solution de savon doux ou dans le lave-vaisselle. Après le nettoyage faire attention de bien remettre en place correctement l'anneau à roulettes.
 - Nettoyer le fond du four à l'aide d'un nettoyant doux. En cas d'encrassement important on peut utiliser un produit nettoyant non agressif.

26 Réparation des pannes

Ce chapitre est consacré à des indications importantes sur la localisation des pannes et leur réparation. Pour éviter les dangers et les dégradations il faut observer les indications.

26.1 Consignes de sécurité

▲VORSICHT Prudence

- ▶ Les réparations sur les appareils électriques doivent être effectuées uniquement par des spécialistes agréés par le constructeur.
- ▶ Les réparations non professionnelles peuvent provoquer de graves dangers pour l'utilisateur et des dégâts sur l'appareil.

26.2 Origine et remède des incidents

Le tableau suivant aide à la localisation et à la réparation des petits incidents.

Incident	Cause possible	Remède
Le programme sélectionné ne veut pas démarrer.	Porte du four pas fermée	Fermer la porte
	Cordon secteur pas branché	Brancher le câble
	Fusible pas enclenché	Enclencher le fusible
Le plateau tournant tourne par à-coups.	Salissures entre le plateau tournant et le fond du four	Eliminer les salissures
	Salissures sur l'anneau à roulettes	
	Récipient trop grand	Utiliser un autre récipient
Aliments pas assez décongelés, cuits ou chauds après le temps écoulé.	Temps ou puissance mal réglé	Régler de nouveau le temps ou la puissance Répéter l'opération

L'appareil fonctionne mais le four ne s'allume pas.	Eclairage du four défectueux.	Faire réparer l'éclairage par le service AV.
Bruits anormaux pendant la marche du micro-onde.	Aliments recouverts de feuille d'aluminium	Retirer la feuille d'aluminium
	Le récipient contient du métal et on peut voir des étincelles dans le four	Observer les indications sur la vaisselle à utiliser
L'heure de l'affichage n'est pas correcte.	Panne de courant	Nouveau réglage de l'heure

HINWEIS

Remarque

- Si vous ne pouvez pas résoudre le problème à l'aide du tableau ci-dessus, adressez-vous au service après vente.

27 Elimination des appareils usés

Les appareils électriques et électroniques contiennent de nombreux matériaux recyclables. Mais ils contiennent également des produits nocifs qui sont indispensables au fonctionnement et à la sécurité.



Ces derniers peuvent être nocifs pour les personnes ou pour l'environnement en cas d'élimination dans les ordures ménagères ou de traitement incorrect. Ne jamais jeter les anciens appareils avec les ordures ménagères.

HINWEIS

Remarque

- Portez les vieux appareils électriques et électroniques dans les points de collecte et de recyclage près de chez vous. Le cas échéant informez-vous auprès de la mairie, des services des ordures ou de votre concessionnaire.
- Assurez-vous que votre ancien appareil reste hors de portée des enfants jusqu'à son transport définitif.

28 Garantie

Sur ce produit nous accordons une garantie de 24 mois à partir de la date d'achat pour les manques et les défauts de fabrication ou de matériaux.

Vous conserver entièrement vos droits de garantie légale accordés par le §439 et suivants BGB-E. La garantie ne concerne pas les dégâts causés par une utilisation ou une manipulation non conforme, ainsi que les défauts qui n'influencent que faiblement le fonctionnement ou la valeur de l'appareil. D'autre part ne sont pas garantis également les pièces d'usure, les dommages de transport dans la mesure où ils ne sont pas sous notre responsabilité, ainsi que les dommages occasionnés par des réparations qui n'ont pas été effectuées par nos soins. La construction et la puissance de cet appareil sont conçues pour un usage ménager privé.

Un éventuel usage commercial reste couvert par la garantie dans la mesure où cette utilisation ne dépasse pas le cadre des contraintes d'un usage privé. L'appareil n'est pas prévu pour un usage commercial plus intensif.

En cas de recours en garantie justifié nous déciderons de réparer l'appareil ou de le remplacer par un appareil sans défaut.

Les manques doivent être signalés dans un délai de 14 jours après livraison.

Tout autre recours est sans objet.

Pour tout recours en garantie nous vous prions d'entrer en contact avec nos services avant de nous retourner l'appareil (toujours avec le bon d'achat!).

29 Caractéristiques techniques

Appareil	Four à micro-ondes et grill
Nom	MG20 Menu (pure white)
N°. d'article	3320 (3322)
Données de raccordement	230V~, 50 Hz
Puissance consommée	1200 W (micro-onde)
	1000 W (grill)
	≤ 1 W (à l'arrêt)
Puissance de sortie des micro-ondes	800 W
Fréquence de fonctionnement	2450 MHz
Dimensions externes (l/h/p)	460 x 260 x 400 mm
Dimensions du four (l/h/p)	295 x 180 x 290 mm
Capacité du four	Ca. 20 L
Poids net	11,6 kg

Istruzioni d'uso originali

Microonde et grill MG20 Menu (pure white)



Articolo-N. 3320,
3322

30 Istruzioni d'uso

30.1 In generale

Legga le informazioni qui contenute, affinché acquisti rapidamente familiarità con il suo apparecchio e affinché possa utilizzare appieno le sue funzioni.

Il Suo forno a microonde Le renderà un buon servizio per molti anni, se lo tratterà e lo curerà in modo adeguato. Ci auguriamo che il suo utilizzo Le procuri molta gioia.

30.2 Informazioni su queste istruzioni d'uso

Queste istruzioni d'uso sono una componente del forno a microonde (di seguito chiamato l'apparecchio) e Le fornirà importanti indicazioni per la messa in funzione, la sicurezza, un utilizzo conforme alle disposizioni e per la cura dell'apparecchio.

Le istruzioni d'uso devono trovarsi sempre nelle vicinanze dell'apparecchio. Dovranno essere lette ed utilizzate da qualsiasi persona, incaricata con la:

- messa in funzione, • l'utilizzo, • l'eliminazione di malfunzionamenti e/o
- la pulizia • dell'apparecchio.

Conservi queste istruzioni d'uso e le passi insieme all'apparecchio al successivo proprietario.

30.3 Indicazioni d'avvertenza

Nelle presenti istruzioni d'uso vengono utilizzate le seguenti indicazioni d'avvertenza:

▲GEFAHR

Pericolo

Un'indicazione d'avvertimento di questo livello di pericolo contrassegna una situazione di pericolo imminente.

Se tale situazione pericolosa non viene evitata, le conseguenze saranno la morte o gravi lesioni.

- ▶ Osservare le indicazioni in queste avvertenze, per evitare il pericolo di morte o gravi lesioni di persone.

▲WARNUNG

Avviso

Un'indicazione d'avvertimento di questo livello di pericolo contrassegna una situazione di pericolo potenziale.

Se tale situazione pericolosa non viene evitata, le conseguenze potranno essere la morte o gravi lesioni.

- ▶ Osservare le indicazioni in queste avvertenze, per evitare il lesioni di persone.

▲VORSICHT**Attenzione**

Un'indicazione d'avvertimento di questo livello di pericolo contrassegna una situazione di pericolo potenziale.

Se tale situazione pericolosa non viene evitata, le conseguenze potranno essere lesioni leggere o di media entità.

► Osservare le indicazioni in queste avvertenze, per evitare il lesioni di persone.

HINWEIS**Indicazione**

Un indicazione contrassegna inoltre delle informazioni, che facilitano l'utilizzo della macchina.

30.4 Limitazione della responsabilità

Tutte le informazioni tecniche, tutti i dati e le indicazioni per l'installazione, il funzionamento e la cura, contenute in queste istruzioni d'uso, corrispondono all'ultimo stato dell'arte al momento della messa in stampa e sono forniti in considerazione delle nostre attuali esperienze e conoscenze, secondo scienza e coscienza.

Dalle indicazioni, le figure e le descrizioni in queste istruzioni d'uso non possono derivare pretese di nessun tipo.

Il produttore non assume alcuna responsabilità per danni dovuti:

- Alla mancata osservanza delle istruzioni d'uso
- All'utilizzo non conforme alle disposizioni
- A riparazioni inadeguate
- A modifiche tecniche , modifiche dell'apparecchio
- All'utilizzo di pezzi di ricambio non autorizzati

Non è consigliabile apportare modifiche dell'apparecchio, le quali non sono coperte da garanzia.

Le traduzioni avvengono secondo scienza e coscienza. Non assumiamo alcuna responsabilità per errori nella traduzione, nemmeno in quei casi in cui la traduzione è stata effettuata da noi o su nostro incarico. Soltanto il testo originale in tedesco sarà vincolante.

30.5 Tutela dei diritti d'autore

Questo documento è coperto dalla tutela per i diritti d'autore.

La Braukmann GmbH si riserva tutti i diritti, anche quelli della riproduzione fotomeccanica, della riproduzione e diffusione mediante particolari procedure (per esempio mediante l'elaborazione dati, supporto dati e reti di dati) anche parziale.

Ci si riserva il diritto di effettuare modifiche tecniche e nel contenuto.

31 Sicurezza

In questo capitolo riceverà importanti indicazioni sulla sicurezza nell'utilizzo dell'apparecchio. Questo apparecchio corrisponde alle disposizioni di sicurezza prescritte. Un utilizzo inadeguato può però provocare danni a persone e cose.

31.1 Utilizzo conforme alle disposizioni

Questo apparecchio è previsto solo per l'utilizzo in un ambiente domestico, al chiuso per

- Scongelare, riscaldare, cuocere, grigliare et addensare

prodotti alimentari e bevande. Questo apparecchio è destinato per l'uso domestico e in simili applicazioni, come ad esempio:

- nelle cucine per impiegati in negozi, uffici e altre aree commerciali;

- nelle proprietà agricole;
- nelle pensioni bed and breakfast,
- dai clienti in alberghi, motel e altri stabilimenti residenziali.

Un altro utilizzo o un utilizzo che vada oltre a ciò è da considerarsi inadeguato.

▲WARNING Avviso

Pericolo per un utilizzo non conforme alle disposizioni!

Dall'apparecchio possono derivare pericoli, nel caso di un utilizzo non conforme alle disposizioni e/o nel caso di un utilizzo differente.

- ▶ Utilizzare l'apparecchio esclusivamente in conformità alle disposizioni.
- ▶ Rispettare le procedure descritte in queste istruzioni d'uso.

Pretese di qualsiasi genere, per danni dovuti ad un utilizzo non conforme alle disposizioni, sono escluse. L'utilizzo avviene a rischio esclusivo dell'operatore.

31.2 Avvertenze generali di sicurezza

HINWEIS Indicazione

Osservare le seguenti avvertenze generali di sicurezza per un utilizzo sicuro dell'apparecchio:

- ▶ Prima dell'utilizzo dell'apparecchio, leggere attentamente le istruzioni per l'uso.
- ▶ Controllare prima dell'utilizzo, che l'apparecchio non presenti danni esterni. Non mettere in funzione un apparecchio danneggiato.
- ▶ L'apparecchio non è previsto per asciugare, riscaldare o cuocere animali viventi.

- ▶ Utilizzare solo utensili da cucina e oggetti che sono idonei per l'uso nei forni a microonde.
- ▶ Termometri per alimentari non sono adatti per il funzionamento in un forno a microonde.
- ▶ Questo apparecchio può essere utilizzato da bambini di età pari o superiore a 8 anni, se sono sorvegliati o istruiti sull'uso sicuro dell'apparecchio e hanno compreso i rischi che ne derivano. Non fare giocare i bambini con l'apparecchio.
- ▶ La pulizia e la manutenzione utente non devono essere eseguite da bambini, eccetto questi hanno l'età di 8 anni o maggiore e che vengano sorvegliati.
- ▶ Tenere lontano dai bambini di età inferiore a 8 anni l'apparecchio e il suo cavo di alimentazione.
- ▶ L'apparecchio può essere utilizzato da persone con ridotte capacità fisiche, sensoriali o mentali o mancanza di esperienza e/o conoscenza se sono sorvegliate o istruite sull'uso sicuro dell'apparecchiatura e hanno compreso i rischi che ne derivano.
- ▶ Una riparazione dell'apparecchio dovrà essere effettuata soltanto da un servizio Clienti autorizzato dal produttore, altrimenti decade ogni diritto di garanzia per danni che ne conseguono. Con riparazioni inadeguate possono verificarsi pericoli per l'utilizzatore.
- ▶ Componenti difettosi dovranno essere sostituiti soltanto da pezzi di ricambio originali. Solo con questi pezzi vi è la garanzia, che i requisiti di sicurezza siano soddisfatti.

- ▶ L'apparecchio va utilizzato solo allo scopo descritto nelle presenti istruzioni per l'uso. Non impiegare prodotti chimici irritanti o vapori. Questo apparecchio è stato sviluppato per riscaldare, cuocere e asciugare cibi e non per scopi industriali o per l'impiego in laboratorio.
- ▶ Non mettere in funzione l'apparecchio quando il cavo elettrico o la spina sono danneggiati, se non funziona correttamente oppure è stato fatto cadere o è danneggiato. Nel caso il cavo elettrico o la spina sono stati danneggiati, questi vanno sostituiti solo dal fabbricante oppure dal suo incaricato al Servizio, per evitare pericoli.
- ▶ L'apparecchio non è previsto per essere utilizzato con un timer esterno o un telecomando.
- ▶ Questo apparecchio è un apparecchio ISM del Gruppo 2 Classe B. A questo tipo di apparecchio fanno parte tutti gli apparecchi utilizzati a scopo industriale, scientifico o medico, per il quale viene generato o utilizzato volontariamente energia d'alta frequenza come radiazione elettromagnetica, nonché apparecchi con effetto di scintille erosive. Apparecchi della Classe B sono previsti per l'impiego domestico e collegati ad un'alimentazione elettrica domestica nonché a impianti di bassa tensione in edifici.
- ▶ Il forno a microonde può essere messo in funzione solo se posizionato autonomamente.
- ▶ **Attenzione:** Non mettere l'apparecchio sopra un piano di cottura o su un'altra fonte di calore, poiché con ciò l'apparecchio può essere danneggiato e la garanzia viene annullata.
- ▶ Non mettere in funzione il forno a microonde dentro un armadio.
- ▶ Piazzare l'apparecchio con il suo retro contro una parete.

HINWEIS

Indicazione

- ▶ Il forno a microonde è previsto solo per l'impiego domestico e non per un impiego commerciale o professionale.
- ▶ Mai rimuovere i distanziatori sul retro o ai lati dell'apparecchio, poiché questi garantiscono la distanza minima necessaria per la circolazione dell'aria.
- ▶ Per evitare danni, bloccare il piatto rotante prima di trasportare l'apparecchio.
- ▶ Il forno a microonde è idoneo solo per cucinare, scongelare e vaporizzare generi alimentari.
- ▶ Non pulire l'apparecchio con un idropulitore a vapore.

31.3 Fonti di pericolo

31.3.1 Pericolo dovuto a microonde

▲WARNING

Avviso

L'effetto di microonde sul corpo umano può provocare lesioni. Osservare le seguenti avvertenze di sicurezza, per non esporre se stessi o altri alle microonde:

- ▶ Non fare mai funzionare l'apparecchio a porta aperta. Con un interruttore di sicurezza difettoso o manipolato sussiste il pericolo di esporsi direttamente alle microonde.
- ▶ **AVVISO:** I lavori di manutenzione e riparazione, per la quale va rimossa la copertura di protezione posta davanti alla radiazione microonde sono pericolosi per tutti e devono essere eseguiti solo da un tecnico specializzato. Questo vale anche per la sostituzione dell'illuminazione e del cavo di alimentazione elettrico. A tal proposito, l'apparecchio va inviato al Centro di servizio.
- ▶ Non fare funzionare l'apparecchio fino a quando non è stato riparato da personale specializzato autorizzato, se la porta o le guarnizioni della porta sono danneggiate.

31.3.2 Pericolo di ustioni

▲WARNING Avviso

Il preparato da cuocere cotto all'interno dell'apparecchio e le stoviglie utilizzate per la cottura, così come le superfici dell'apparecchio possono scaldarsi molto.

Osservare le seguenti avvertenze di sicurezza, per non scottare o ustionare se stessi o altri:

- ▶ **Attenzione:** Se l'apparecchio deve funzionare nella modalità combinata, esso può essere messo in funzione da bambini, per le alte temperature che si creano, solo sotto la sorveglianza di adulti.
- ▶ Durante il riscaldamento di bevande nel forno a microonde (ritardo di ebollizione), queste potrebbero all'improvviso bollire, quindi fare attenzione con tali recipienti.
- ▶ Non friggere cibi nel forno a microonde. Dell'olio caldo può danneggiare parti dell'apparecchio e stoviglie e può causare bruciature.
- ▶ In particolare, occorre che il contenuto dei biberon e i vasetti di alimenti per bambini venga mescolato o agitato e che la temperatura venga controllata prima del consumo per evitare ustioni.
- ▶ Apparecchiature per la cottura potrebbero riscaldarsi troppo attraverso la trasmissione di calore dai generi alimentari. Come protezione si consiglia di usare dei panni per pentole.
- ▶ Le superfici esterne possono fortemente riscaldarsi durante il funzionamento del forno.
- ▶ La porta e le superfici esterne possono fortemente riscaldarsi durante il funzionamento del forno.
- ▶ Usare panni per pentole o guanti di protezione quando si prelevano i cibi dal forno.

▲WARNING Avviso

- ▶ Quando l'apparecchio è in funzione, le superfici che possono essere toccate potrebbero raggiungere alte temperature.
- ▶ Attenzione! Aprendo dei coperchi o delle pellicole protettive potrebbe fuoriuscire vapore scottante.
- ▶ Avviso: Durante il funzionamento l'apparecchio e le parti accessibili si riscaldano fortemente. Gli elementi di riscaldamento quindi non dovrebbero essere toccati e i bambini sotto l'età di 8 anni dovrebbero essere tenuti a distanza o costantemente sorvegliati.

31.3.3 Pericolo d'incendio

▲WARNING Avviso

In caso di utilizzo inadeguato dell'apparecchio, sussiste pericolo d'incendio mediante l'incendiarsi del contenuto.

Osservare le avvertenze di sicurezza per evitare il pericolo d'incendio:

- ▶ Per ridurre il pericolo d'incendio all'interno del forno:
 - a) Al riscaldamento di cibi contenuti in recipienti di plastica o di carta, è assolutamente necessario sorvegliare l'apparecchio per il sussistente pericolo d'incendio.
 - b) Rimuovere le chiusure di filo di ferro di sacchetti di carta o di plastica prima di riscaldare.
 - c) Se viene emesso del fumo, spegnere l'apparecchio o staccare la spina elettrica e tenere la porta chiusa per spegnere eventuali fiamme.
 - d) Non conservare niente dentro il vano interno del forno. Se l'apparecchio non viene utilizzato, allora non conservarci dentro oggetti di carta, utensili per la cottura o generi alimentari.
- ▶ Non scaldare mai dell'alcool non diluito.
- ▶ Non fare funzionare l'apparecchio a vuoto.

▲WARNING Avviso

- ▶ Non utilizzare mai l'apparecchio per conservare o asciugare materiali infiammabili.
- ▶ Non lasci incustodito l'apparecchio, se riscalda o cuoce prodotti alimentari in serbatoio in materiale plastico, carta o altri materiali infiammabili.
- ▶ L'apparecchio a microonde è destinato esclusivamente per il riscaldamento di cibi e bevande. L'asciugamento di cibi o vestiti e il riscaldamento di cuscini termici, pantofole, spugne, panni umidi o simile nasconde il rischio di lesioni, accensioni o del fuoco.
- ▶ Per tutti gli utensili di cottura e recipienti deve essere sempre verificato se questi sono idonei per l'utilizzo nel forno a microonde.
- ▶ Contenitori monouso in materiale plastico devono presentare le caratteristiche elencate sotto "**Indicazioni sulle stoviglie per microonde**".
- ▶ Spegner l'apparecchio in caso si sviluppi del fumo e staccare la spina. La porta deve rimanere chiusa per soffocare eventualmente le fiamme.
- ▶ Rimuovere principalmente sempre i residui di grasso dall'apparecchio, altrimenti questi possono prendere fuoco.

31.3.4 Pericolo d'esplosione

▲WARNING Avviso

In caso di utilizzo inadeguato dell'apparecchio, sussiste pericolo d'esplosione mediante la formazione di sovrappressione. Osservare le avvertenze di sicurezza per evitare il pericolo d'esplosione:

- ▶ Non riscaldare liquidi e altri generi alimentari in contenitori chiusi, perché questi possono esplodere.

▲WARNING Avviso

- ▶ Non scaldi uova in guscio e uova molto cotte nell'apparecchio, visto che anche dopo il trattamento nel forno a microonde possono ancora esplodere.
- ▶ Generi alimentari con buccia spessa, ad esempio le patate, cetrioli, mele o castagne prima di essere cotti nell'apparecchio vanno perforati.

31.3.5 Pericolo dovuto a corrente elettrica

▲GEFAHR Pericolo di morte dovuto a corrente elettrica!

In caso di contatto con cavi o componenti sotto tensione, sussiste pericolo di morte! Osservare le avvertenze di sicurezza seguenti per evitare il pericolo dovuto dalla corrente elettrica:

- ▶ Non aprire in nessun caso la scatola dell'apparecchio. Se si toccano connessioni sotto tensione e se viene modificata la struttura elettrica e meccanica, sussiste il pericolo di scossa elettrica. Inoltre possono verificarsi malfunzionamenti dell'apparecchio.
- ▶ Non mettere in funzione l'apparecchio quando il cavo elettrico o la spina sono danneggiati, se non funziona correttamente oppure è stato fatto cadere o è danneggiato. Nel caso il cavo elettrico o la spina sono stati danneggiati, questi vanno sostituiti solo dal fabbricante oppure dal suo incaricato al Servizio, per evitare pericoli.
- ▶ **Attenzione:** Fare eseguire i lavori di manutenzione e riparazione, per i quali va rimossa la copertura di protezione posta davanti alla radiazione microonde, solo da un tecnico specializzato. Questo vale anche per la sostituzione dell'illuminazione e del cavo di alimentazione elettrico. L'apparecchio a tal proposito, va inviato al Centro di servizio.

32 Messa in funzione

In questo capitolo riceverà indicazioni importanti sulla messa in funzione dell'apparecchio. Osservi le indicazioni per evitare pericoli e danni.

32.1 Indicazioni di sicurezza

▲WARNUNG Avviso

- ▶ Materiali d'imballaggio non dovranno essere utilizzati come giocattoli. Sussiste il pericolo di soffocamento.
- ▶ A causa dell'elevato peso dell'apparecchio, si consiglia di effettuare in due persone il trasporto, il disimballaggio ed il posizionamento.

32.2 Insieme della fornitura ed ispezione trasporto

Il microonde et grill MG20 Menu (pure white) viene fornito standard con le seguenti componenti:

- Microonde et grill MG20 Menu (pure white)
- Anello rotante
- Piatto rotante in vetro
- Griglia
- Istruzioni d'uso

HINWEIS Indicazione

- ▶ Controlli che la fornitura sia completa e non presenti danni visibili.
- ▶ Segnali immediatamente al spedizioniere, all'assicurazione e al fornitore una fornitura incompleta o danni dovuti ad un imballaggio insufficiente o al trasporto.

32.3 Disimballaggio

Per il disimballaggio dell'apparecchio, proceda come segue:

- Estragga l'apparecchio dal cartone e tolga il materiale d'imballaggio.
- Estragga gli accessori che si trovano nel vano cottura e tolga il materiale d'imballaggio.
- Tolga il nastro adesivo di sicurezza sul fondo del vano cottura.
- Tolga la pellicola protettiva blu sull'apparecchio.

HINWEIS Indicazione

- ▶ Tolga la pellicola protettiva blu solo poco prima che l'apparecchio venga posizionato nel luogo di posizionamento, per evitare graffi e sporco.
- ▶ Il film protettivo sulla parte interna della porta (se presente) non rimuovere, in quanto ciò consente di pulire facilmente il dispositivo.

32.4 Smaltimento dell'involucro

L'involucro protegge l'apparecchio da danni dovuti al trasporto. I materiali per l'imballaggio sono stati selezionati in considerazione dell'ambiente e della tecnica di smaltimento e sono quindi riciclabili.

Ricondurre l'imballaggio nel circuito materiali permette di risparmiare sulle materie prime e riduce la produzione di rifiuti. Smaltisca i materiali per l'imballaggio, che non sono più necessari, nei punti di raccolta presso le "aree ecologiche" per il sistema di riciclo.

HINWEIS

Indicazione



► Conservi, se possibile, l'imballaggio originale durante il periodo di garanzia, per poter reimballare adeguatamente l'apparecchio, in caso di necessità.

32.5 Posizionamento

32.5.1 Requisiti del luogo di posizionamento

Per un funzionamento sicuro privo di errori dell'apparecchio, il punto di posizionamento dovrà soddisfare i seguenti presupposti:

- L'apparecchio deve essere posizionato su una superficie solida, piatta, orizzontale e resistente al calore, con una portata sufficiente per il forno ed il preparato da cuocere presumibilmente più pesante, che possa essere preparato.
- Scelga il luogo di posizionamento in modo tale, che i bambini non possano raggiungere le superfici calde dell'apparecchio.
- L'apparecchio non è previsto per il montaggio in una parete o in un armadio a muro.
- Non posizioni l'apparecchio in un ambiente caldo, bagnato o molto umido o nelle vicinanze di materiale infiammabile.
- L'apparecchio necessita una sufficiente aerazione per un funzionamento corretto. Lasci 20 cm di spazio libero sopra il forno, 10 cm dietro al forno e 5 cm su entrambi i lati.
- Non copra alcuna apertura sull'apparecchio e non le blocchi.
- Non elimini i piedini dell'apparecchio.
- La presa dovrà essere facilmente accessibile, in modo tale che il cavo elettrico possa essere facilmente estratto, in casi d'emergenza.
- Il montaggio di questo apparecchio in luoghi di posizionamento non stazionari (per esempio navi) dovrà essere effettuato esclusivamente da aziende/persone specializzate, se i presupposti per un utilizzo conforme alla sicurezza dell'apparecchio sono dati.

32.5.2 A scanso di malfunzionamenti

A causa dell'apparecchio possono verificarsi malfunzionamenti in radio, televisori o apparecchi simili.

Con i seguenti provvedimenti si possono eliminare o ridurre malfunzionamenti:

- Pulisca la porta e la superficie di tenuta dell'apparecchio.
- Posizioni la radio, il televisore, ecc. il più lontano possibile dall'apparecchio.
- Colleghi l'apparecchio ad un'altra presa, in modo che vengano utilizzati circuiti elettrici differenti per l'apparecchio e per l'apparecchio ricevente disturbato.

-
- Utilizzi un'antenna installata in modo adeguato per l'apparecchio ricevente, per assicurare una buona ricezione.

32.6 Montaggio degli accessori

HINWEIS

Indicazione

- ▶ Il funzionamento dell'apparecchio è possibile con il piatto rotante in vetro o con il piatto rotante in vetro et griglia.
- ▶ Impiegare la teglia da forno solo con il funzionamento griglia.

32.6.1 Piatto rotante in vetro

Montare il piatto rotante in vetro come segue:

- Inserire l'anello rotante
- Posizionare il piatto rotante in vetro in modo tale, che le scanalature sotto di esso entrino nella trasmissione del movimento.

HINWEIS

Indicazione

- ▶ Nel funzionamento griglia, la griglia potrà essere utilizzata anche per grigliare omogeneamente il cibo da grigliare, grazie alla rotazione.

32.6.2 Griglia

- Inserire la griglia.

32.7 Connessione elettrica

Per un funzionamento sicuro e privo di errori dell'apparecchio, bisognerà considerare le seguenti indicazioni durante la connessione elettrica.

- Prima di connettere l'apparecchio, confronti i dati di connessione (tensione e frequenza) sulla targhetta di omologazione con quelli della rete elettrica. Questi dati dovranno corrispondere, affinché non si verifichino danni sull'apparecchio. In caso di dubbi, chiedi il tuo tecnico elettricista specializzato.
- La presa deve essere protetta, separata da altre utenze di corrente, mediante un interruttore di protezione di 16A.
- La connessione dell'apparecchio alla rete elettrica dovrà avvenire al con una prolunga lunga al massimo 3 metri, srotolata con una sezione di 1,5 mm². L'utilizzo di prese multiple o di ciabatte è vietato a causa del pericolo d'incendio collegato all'uso di queste.
- Ci si assicuri che il cavo elettrico non sia danneggiato e che non venga posato sotto il forno o sopra superfici calde o dai bordi taglienti.
- La sicurezza elettrica dell'apparecchio viene garantita solo se ci si connette ad un conduttore di terra installato in conformità alle disposizioni. Il funzionamento con una presa senza conduttore di terra è vietato. In caso di dubbio, faccia controllare l'installazione di casa mediante un tecnico elettricista specializzato. Il produttore non può essere considerato responsabile per danni, provocati da una conduttura di terra mancante o interrotta.

33 Costruzione e funzione

In questo capitolo riceverà indicazioni importanti sulla costruzione e sulla funzione dell'apparecchio.

33.1 Panoramica complessiva

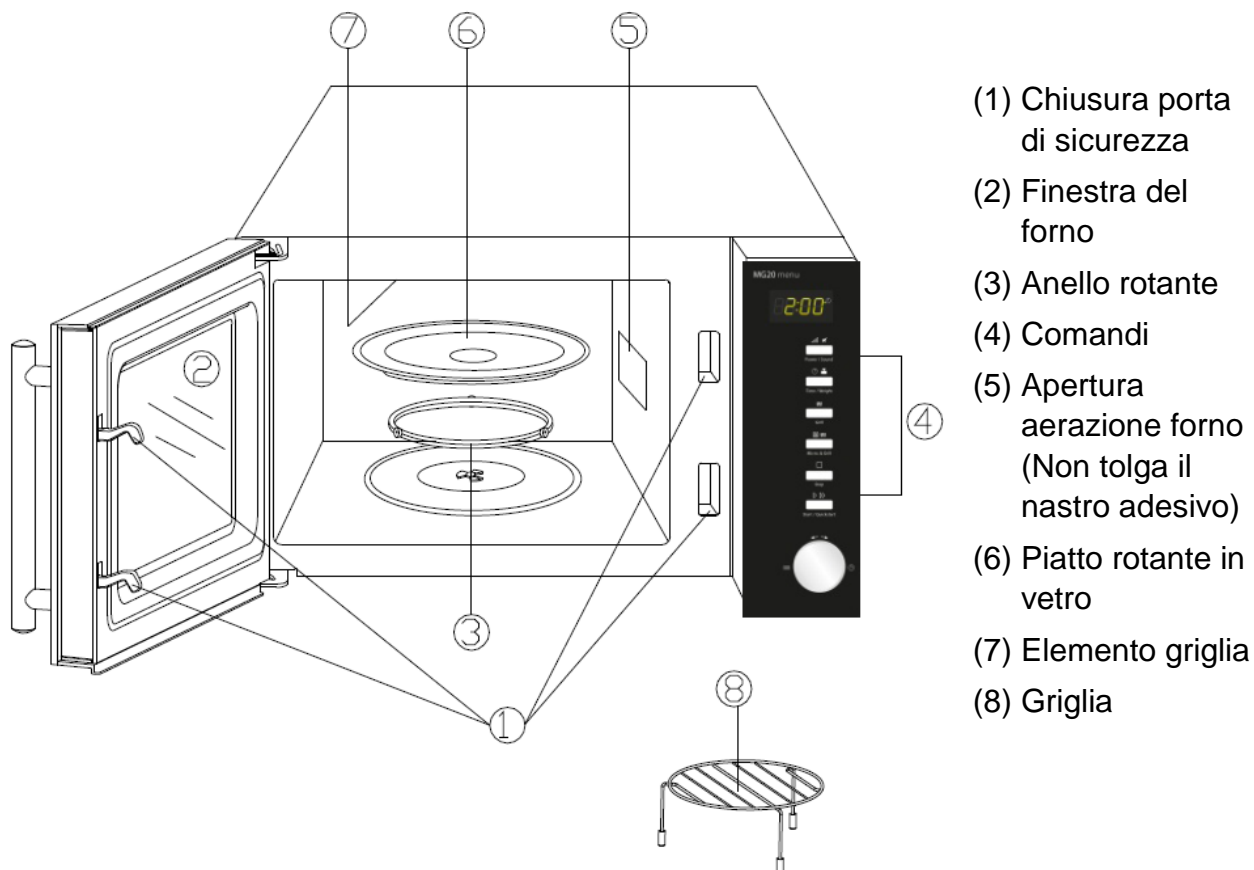

HINWEIS

NOTA

- La ventola può funzionare d'inerzia per raffreddare l'apparecchio.

33.2 Comandi e display

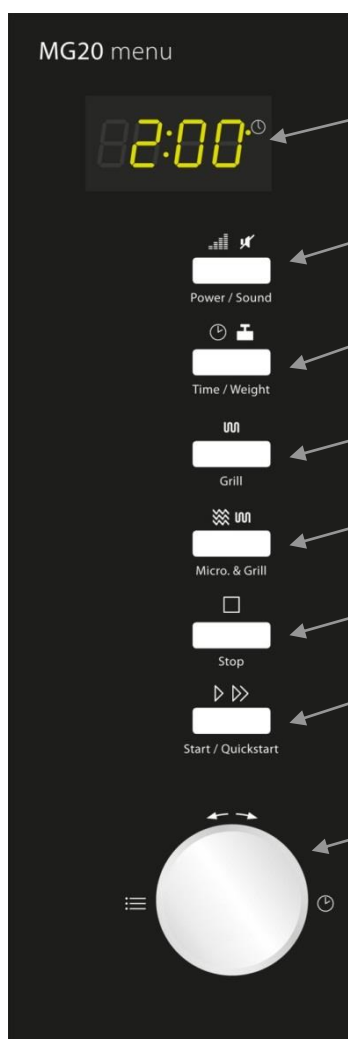

Campo display: Vengono indicati tempo di cottura, rendimento, indicazione funzione e tempo attuale.

Potenza/Suono: Premere per selezionare il livello di potenza del microonde o per attivare/disattivare il suono.

Tempo/Peso: Premere per l'impostazione dell'orologio o del peso del preparato da cuocere.

Griglia: Per l'impostazione la programma di griglia.

Microonde + Griglia: Premere per scegliere una delle due impostazioni per la cottura combinata.

Stop: Premere per arrestare il programma di cottura (1x) e per cancellare tutte le impostazioni effettuate prima di avviare la procedura di cottura (2x).

Start/Start rapido: Premere per l'avvio del programma di cottura o per impostare l'avvio rapido del programma di cottura.

Tempo/Menu (regolatore rotante): Ruotare per l'impostazione del tempo di cottura o per la scelta del menu automatico.

33.3 Suoni di segnalazione

L'apparecchio emette i seguenti suoni di segnalazione per dare degli avvisi acustici:

- Un suono di segnalazione: L'apparecchio ha accettato l'inserimento
- Due suoni di segnalazione: L'apparecchio non ha accettato l'inserimento. Controllare l'inserimento e ritentare.
- Tre suoni di segnalazione: La fine del tempo di cottura è stata raggiunta.

33.4 Impostazioni di sicurezza



33.4.1 Segnalazione d'avviso sull'apparecchio

▲VORSICHT Attenzione

Pericolo dovuto ad una superficie calda!

Sul lato posteriore dell'involucro si trova un avviso, che rimanda al pericolo dovuto alle superfici calde. L'apparecchio può scaldarsi notevolmente sulla superficie.

- ▶ Non toccare la superficie calda dell'apparecchio. Pericolo di ustioni!
- ▶ Non appoggi o posizioni oggetti sull'apparecchio.

33.4.2 Chiusura porte

Nella chiusura della porta dell'apparecchio è integrato un interruttore di sicurezza, che impedisce il funzionamento dell'apparecchio a porta aperta.

▲VORSICHT Attenzione

Pericolo dovuto a microonde!

Se questo dispositivo di sicurezza è difettoso o se viene aggirato, esporrà se stesso o altri direttamente ai raggi del microonde.

- ▶ Non utilizzare l'apparecchio, se l'interruttore di sicurezza è difettoso.
- ▶ Non disattivare questo dispositivo di sicurezza.

33.4.3 Sicura per bambini

La sicura per bambini impedisce, che l'apparecchio venga utilizzato da bambini, senza una supervisione.

◆ **Attivazione della sicura per bambini:**

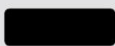

Stop

Prema il tasto **Stop** per tre secondi, fino a quando sente un suono di segnalazione e si accende il display funzioni. In condizione bloccata, tutti i tasti sono disattivati.

◆ **Disattivazione della sicura per bambini:**



Stop

Prema il tasto **Stop** per tre secondi, fino a quando sente un suono di segnalazione e si spegne il display funzioni. In condizione sbloccata, tutti i tasti sono nuovamente stati attivati.

33.5 Targhetta di omologazione

La targhetta di omologazione con i dati di connessione e di potenza, si trova sul lato posteriore dell'apparecchio.

34 Utilizzo e funzionamento

In questo capitolo riceverà indicazioni importanti sull'utilizzo dell'apparecchio. Osservi le indicazioni per evitare pericoli e danni.

▲WARNING Avviso

- ▶ Non lasci l'apparecchio incustodito durante il suo funzionamento, per poter agire rapidamente, in caso di pericoli.

34.1 Fondamenti della cottura a microonde

- La potenza ed il tempo necessari per la cottura/riscaldamento del preparato di cottura dipende tra l'altro dalla temperatura di partenza, dalla quantità e dalla qualità dei cibi. Utilizzi il tempo di cottura indicato più basso e allunghi la procedura, se necessario.
- Distribuisca accuratamente il preparato da cuocere. Piazzate le parti più spesse sul bordo più esterno della scodella.
- Copra il preparato da cuocere durante la cottura. Coperchi proteggono da spruzzi e contribuiscono alla cottura/al riscaldamento omogeneo.
- Durante il riscaldamento, il preparato da cuocere andrebbe girato, disposto diversamente o rimestato diverse volte per ottenere una distribuzione omogenea della temperatura.
- Eventuali germi nei cibi verranno repressi solo con una temperatura sufficientemente elevata (> 70 °C) e con un tempo sufficientemente lungo (> 10 min).
- Prodotti alimentari con una pelle o con una buccia consistente, come pomodori, salsicce, patate e melanzane dovranno essere forate diverse volte oppure intagliate, affinché il vapore, che si crea, possa fuoriuscire, senza che i prodotti alimentari scoppino.
- Le uova senza guscio potranno essere cotte nel forno a microonde, solo se la pelle del tuorlo è stata preventivamente forata diverse volte. Altrimenti il tuorlo potrebbe spruzzare fuori con un'elevata pressione, al termine della cottura.
- Dopo metà cottura giri i cibi come le polpettine in modo tale che la parte inferiore venga rivolta verso l'alto e la parte centrale venga a trovarsi al bordo, e viceversa.

34.2 Modalità di funzionamento

L'apparecchio può essere fatto funzionare in diverse modalità di funzionamento. La seguente lista visualizza le possibili modalità di funzionamento dell'apparecchio:

◆ Modalità di funzionamento, "microonde"

Questa modalità di funzionamento è adatta ad un riscaldamento normale del preparato da cuocere.

◆ **Modalità di funzionamento, “griglia”**

Questa modalità di funzionamento è adatta ad arrostitire e a gratinare del preparato da cuocere.

◆ **Modalità di funzionamento “microonde e griglia”**

Questa modalità di funzionamento è adatta alla contemporanea cottura con il microonde e con la griglia.

Combinazione 1

Con questa modalità di funzionamento l'apparecchio lavora per il 30% del tempo di cottura con il funzionamento microonde ed il 70% del tempo di cottura con il funzionamento griglia.

Combinazione 2

Con questa modalità di funzionamento l'apparecchio lavora per il 55% del tempo di cottura con il funzionamento microonde ed il 45% del tempo di cottura con il funzionamento griglia.

◆ **Modalità di funzionamento, “menu cottura”**

Con questa modalità di funzionamento il programma di cottura può essere selezionato tra 14 diversi menu.

◆ **Scongelamento automatico**

Questa modalità di funzionamento è adatta allo scongelamento di preparato da cuocere surgelato.

34.3 Indicazioni sulle stoviglie per microonde

Il materiale ideale per stoviglie per microonde fa passare le microonde e permette all'energia di penetrare il contenitore per riscaldare il preparato da cuocere.

Osservi le seguenti indicazioni nella scelta delle stoviglie di cottura corrette:

- ▶ Microonde non possono attraversare metalli. Utensili in metallo e stoviglie per la cottura con ornamenti metallici, non andrebbero quindi utilizzati.
- ▶ Nella cottura con il microonde, non utilizzi prodotti in carta riciclata, visto che possono contenere piccoli frammenti metallici, che possono provocare scintille e/o un incendio.
- ▶ Utilizzi stoviglie rotonde o ovali, invece di contenitori quadrati o rettangolari, visto che il composto da cuocere tende a surriscaldarsi negli angoli.
- ▶ Sottili strisce di alluminio possono essere utilizzate per proteggere zone sensibili da un surriscaldamento. Non utilizzi una quantità eccessiva di carta stagnola e tenga una distanza di circa 2,5 cm tra il foglio e le pareti del vano di cottura.
- ▶ Non utilizzi carta stagnola nell'utilizzo del microonde o in combinazione con il microonde (si veda la tabella).

La seguente tabella serve come riferimento, nella scelta delle stoviglie corrette:

Stoviglie	Microonde	Griglia	Combinazione
Stoviglie di vetro, resistenti al calore	✓	✓	✓
Stoviglie di vetro non resistenti al calore	✗	✗	✗
Stoviglie di ceramica, resistenti al calore	✓	✓	✓
Contenitori in materiale plastico adatto al microonde	✓	✗	✗
Carta da cucina	✓	✗	✗
Teglia metallica	✗	✓	✗
Supporto metallico, Contenitore di metallo	✗	✓	✗
Foglio e contenitore in alluminio	✗	✓	✗

34.4 Aprire/Chiudere la porta

◆ Aprire la porta

Apra la porta con un leggero strattone alla maniglia della porta, per aprire la porta dell'apparecchio. Se l'apparecchio dovesse essere acceso, il programma di cottura attuale viene interrotto.

HINWEIS

Indicazione

- ▶ Lasci aperta la porta per un momento, prima di inserire le mani nel vano cottura, per lasciar evacuare il calore accumulato.

◆ Chiudere la porta



Start / Quickstart

Chiuda la porta mediante la maniglia della porta, fino a quando si sente scattare il bloccaggio della porta. Se un programma di cottura dovesse essere stato interrotto dall'apertura della porta, il programma di cottura attuale continua, quando si preme il tasto **Start/Start rapido**.

34.5 Attiva/disattiva il suono



Power / Sound

IPremere il tasto **Potenza/Suono** per tre secondi, per attivare o disattivare il suono (segnale acustico). Messaggi di termine programma e segnali di avviso suoneranno anche con suono disattivato.

34.6 Accensione dopo la selezione del programma



Start / Quickstart

Prema il selettore sull'apparecchio, dopo aver il tasto **Start/Start rapido**, per avviare il programma di cottura impostato.

34.7 Start rapido

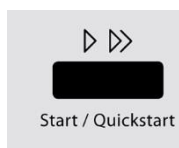

Utilizzi questa funzione per programmare il forno per una cottura confortevole, con un funzionamento microonde al 100%.

Prema **Start/Start rapido** in rapida successione, per impostare il tempo di cottura.

Il forno parte automaticamente dopo due secondi.

Quando viene raggiunta la fine del tempo di cottura, vengono emessi tre toni di segnalazione e sul display compare **END**.

34.8 Spegnimento



Per interrompere un programma di cottura in corso, potrà procedere come segue:

Prema una volta il tasto **Stop**. Il programma in corso viene arrestato.

Apra la porta dell'apparecchio. Il programma in corso viene arrestato.



HINWEIS Indicazione

► Per continuare il programma di cottura interrotto, prema il tasto **Start/Start rapido** dopo aver chiuso la porta.

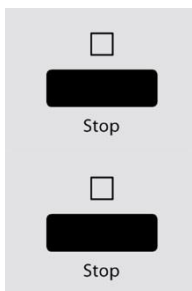

Per terminare il programma interrotto, prema una seconda volta il tasto **Stop**.

HINWEIS Indicazione

► Prima della fine di un'altra procedura di cottura, dovrà cancellare ciò che c'è sul display e resettare il sistema, premendo il tasto **Stop**.

34.9 Impostazione dell'orologio

Per impostare l'orologio dell'apparecchio, proceda come segue:



◆ Attivare la modalità impostazione

Tenga premuto il tasto **Tempo/Peso**.

Riprema il tasto, per commutare il forno dal sistema 24 ore al sistema 12 ore.

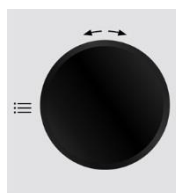

◆ Impostazione delle ore

Ruoti il selettore **Tempo/Menu**, fino a quando sarà visualizzata l'ora corretta.

Prema il tasto **Tempo/Peso**, per memorizzare l'ora impostata.

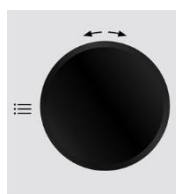

◆ Impostazione dei minuti

Ruoti il selettore **Tempo/Menu**, fino a quando saranno visualizzati i minuti corretti.

Prema il tasto **Tempo/Peso**, per memorizzare l'ora impostata.



34.10 Modalità di funzionamento, “microonde”

Nella cottura microonde potrà adattare il livello di potenza ed il tempo di cottura.

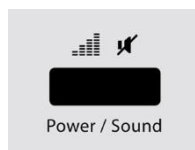

◆ Impostazione della potenza

Selezioni la potenza desiderata, premendo un rispettivo numero di volte il tasto **Potenza/Suono** (veda la tabella in basso).

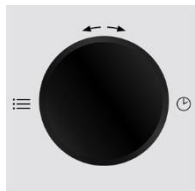

◆ Impostazione del tempo di cottura

Imposti il tempo di cottura, ruotando il selettore **Tempo/Menu**.



◆ Avviare il programma di cottura

Prema il selettore sull'apparecchio, dopo aver il tasto **Start/start rapido**, per avviare il programma di cottura impostato.

◆ Fine del programma di cottura

Quando viene raggiunta la fine del tempo di cottura, vengono emessi tre toni di segnalazione e sul display compare **END**.

Display	Potenza		
P8 00	100 %	800 Watt	Elevata
P6 40	80 %	640 Watt	
P4 80	60 %	480 Watt	Medio alta
P3 20	40 %	320 Watt	Media
P1 60	20 %	160 Watt	Medio bassa/Scongelo
P0 00	Bassa		

34.11 Modalità di funzionamento, “griglia”

La modalità di funzionamento “griglia” si adatta in particolare per fettine sottili di carne, bistecche, kebab, salsicce e pezzi di pollo.

HINWEIS

Indicazione

In questa modalità di funzionamento il sistema seleziona la più elevata potenza per la griglia.



◆ Selezione del programma di cottura

Selezioni il programma di cottura “**Griglia**”, premendo una volta il tasto **Griglia**.

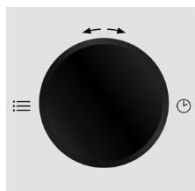

◆ Impostazione del tempo di cottura

Imposti il tempo di cottura, ruotando il selettore **Tempo/Menu**.



Start / Quickstart

◆ Avviare il programma di cottura

Prema il selettore sull'apparecchio, dopo aver il tasto **Start/start rapido**, per avviare il programma di cottura impostato.

◆ Fine del programma di cottura

Quando viene raggiunta la fine del tempo di cottura, vengono emessi tre toni di segnalazione e sul display compare **END**.

34.12 Modalità di funzionamento "microonde e griglia"

Questa funzione Le permette di impostare una cottura con una combinazione tra microonde e griglia con due impostazioni differenti.

HINWEIS

Indicazione

In questa modalità di funzionamento il sistema seleziona la più elevata potenza per la griglia.

34.12.1 "Combinazione 1"

Con questa modalità di funzionamento l'apparecchio lavora per il 30% del tempo di cottura con il funzionamento microonde ed il 70% del tempo di cottura con il funzionamento griglia.



Micro. & Grill

◆ Selezione del programma di cottura

Selezioni il programma di cottura "**Combinazione 1**", premendo una volta il tasto **Microonde/Griglia**.

◆ Impostazione del tempo di cottura

Imposti il tempo di cottura, ruotando il selettore **Tempo/Menu**.

◆ Avviare il programma di cottura

Prema il selettore sull'apparecchio, dopo aver il tasto **Start/start rapido**, per avviare il programma di cottura impostato.

◆ Fine del programma di cottura

Quando viene raggiunta la fine del tempo di cottura, vengono emessi tre toni di segnalazione e sul display compare **END**.

34.12.2 "Combinazione 2"

Con questa modalità di funzionamento l'apparecchio lavora per il 55% del tempo di cottura con il funzionamento microonde ed il 45% del tempo di cottura con il funzionamento griglia.

◆ Selezione del programma di cottura



Micro. & Grill

Selezioni il programma di cottura "**Combinazione 2**", premendo due volte il tasto **Microonde/Griglia**.

Il restante funzionamento è identico alla modalità di funzionamento "**Combinazione 1**" descritto in alto.

34.13 Modalità di funzionamento, “menu cottura”

Con questa modalità di funzionamento il programma di cottura può essere selezionato tra 14 diversi menu. Potrà ottenere ulteriori informazioni, consultando la tabella sulla prossima pagina.

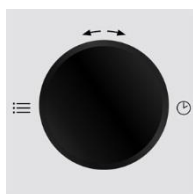

◆ Selezione del menu

Ruota il selettore **Tempo/Menu** in senso orario, per selezionare il programma desiderato.

◆ Impostazione della quantità / del peso

Seleziona la quantità desiderata di unità di servizio oppure il peso, premendo un rispettivo numero di volte il tasto **Tempo/Peso** (veda la tabella).



◆ Avviare il programma di cottura

Prema il selettore sull'apparecchio, dopo aver il tasto **Start/start rapido**, per avviare il programma di cottura impostato.



◆ Fine del programma di cottura

Quando viene raggiunta la fine del tempo di cottura, vengono emessi tre toni di segnalazione e sul display compare **END**.

Automenu		funzione	Numero di pressioni del tasto Peso						
Prog.	Menu		1	2	3	4	5	6	7
1	Riscaldamento		200 g	300 g	400 g	500 g	600 g	700 g	800 g
2	Tè/bevande calde (tazza da 200 ml)		1 tazza	2 tazze	3 tazze				
3	Minestra (porzione da 300 ml)		1 porzione	2 porzioni	3 porzioni				
4	Zuppe dense		50 g	100 g	150 g				
5	Pizza riscaldamento		150 g	300 g	450 g				
6	Pasta		100 g	200 g	300 g				
7	Popcorn (99 g)		2:50 minuti						
8	Griglia - Prosciutto	 	100 g	200 g	300 g	400 g	500 g		
9	Griglia - Speck	 	100 g	200 g	300 g				

10	Griglia - Pezzi di carne		200 g	300 g	400 g	500 g	600 g				
11	Griglia - Bistecca		200 g	300 g	400 g	500 g	600 g				
12	Griglia - medaglioni di pollo		200 g	300 g	400 g	500 g	600 g				
13	Griglia - medaglioni di pesce		100 g	200 g	300 g	400 g	500 g				
-	Scongelamento automatico		Veda "Scongelamento automatico"								

HINWEIS

Indicazione

- ▶ Con la cottura nella modalità griglia o in quella combinata, dovrà eventualmente girare il preparato da cuocere a 2/3 cottura, per garantire una cottura omogenea.
- ▶ In alcuni menu, l'apparecchio si ferma a 2/3 cottura, affinché possa rimestare adeguatamente il composto da cuocere e affinché venga cotto in modo omogeneo. Di seguito preme il selettore sull'apparecchio (tasto **Start/start rapido**), per continuare con il funzionamento.
- ▶ Per la pasta, aggiungere dell'acqua prima della cottura.

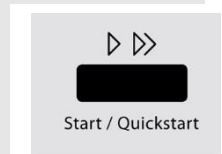

34.13.1 Modalità di funzionamento, "Scongelamento automatico"

Con l'ausilio del menu "**Scongelamento automatico**" potrà scongelare delicatamente preparati per la cottura surgelati.

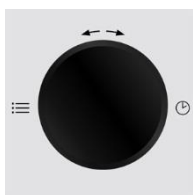

◆ Selezione del menu

Ruota il selettore **Tempo/Menu** in senso antiorario due volte, per selezionare il programma "**Scongelamento automatico**". Il peso viene visualizzato (100g – 1.800g).



◆ Avviare lo scongelamento automatico

Prema il selettore sull'apparecchio, dopo aver premuto il tasto **Start/start rapido**, per avviare il tempo di scongelamento.

HINWEIS

Indicazione

- ▶ Fermi di tanto in tanto il forno, per estrarre del composto scongelato o per dividerlo. Se il composto surgelato non si è scongelato nel tempo di scongelamento stimato.
- ▶ Programmi il forno in passi da 100g, fino a quando il bene surgelato è completamente scongelato.
- ▶ Con l'utilizzo di contenitori in plastica, provenienti dal freezer, la procedura di scongelamento dovrebbe durare giusto il tempo che ci vuole per poter estrarre il composto dal contenitore, per inserirlo in un contenitore adatto al microonde.

35 Pulizia e cura

In questo capitolo riceverà indicazioni importanti sulla pulizia e la cura dell'apparecchio. Osservi le indicazioni per evitare danni dovuti ad una erronea pulizia dell'apparecchio e per assicurare un funzionamento senza inconvenienti.

35.1 Indicazioni di sicurezza

▲VORSICHT Attenzione

Osservi le seguenti indicazioni di sicurezza, prima di procedere con la pulizia dell'apparecchio:

- ▶ L'apparecchio deve essere pulito regolarmente e i residui del cibo cotto vanno sempre rimossi. La pulizia carente dell'apparecchio può causare la distruzione della superficie, che a sua volta influisce negativamente sulla durata utile dell'apparecchio. Le condizioni dell'apparecchio potranno risultare pericolose e comportare un'infestazione di funghi e di batteri.
- ▶ Spenga il forno prima della pulizia ed estraiga la spina dalla presa a muro.
- ▶ Il vano di cottura scotta dopo l'utilizzo. Sussiste il pericolo di ustioni! Attenda che l'apparecchio si sia raffreddato.
- ▶ Pulisca il vano di cottura dopo l'utilizzo, non appena si è raffreddato. Attendere troppo, rende inutilmente difficile la pulizia e la rende impossibile in casi estremi. Un eccesso di sporcizia può, in alcune situazioni, danneggiare l'apparecchio.
- ▶ Se penetra dell'umidità nell'apparecchio, possono danneggiarsi componenti elettriche. Osservi che non penetrino liquidi nell'interno dell'apparecchio, attraverso le fessure d'aerazione.
- ▶ Non utilizzi detersivi aggressivi o abrasivi e non utilizzi solventi.
- ▶ Non utilizzi oggetti duri per grattare via i residui incrostati.

35.2 La pulizia

◆ Vano cottura ed interno porta

▲WARNING Pericolo d'incendio

- ▶ Rimuovere principalmente sempre i residui di grasso dall'apparecchio, altrimenti questi possono prendere fuoco.

- Tenga pulito il vano cottura del forno. Passi un panno umido su resti spruzzati o rovesciati di composto da cuocere sulle pareti del vano cottura.
- In caso di un elevato grado di sporcizia del forno, si potrà utilizzare un detersivo delicato. Passi un panno umido sulla porta, sulla finestra e sulle guarnizioni della porta, per rimuovere spruzzi o composti da cuocere rovesciati. Resti sulle guarnizioni della porta possono aver l'effetto, che la porta non riesca più a chiudersi in maniera adeguata e che possano fuoriuscire microonde.

- Passi un panno morbido sul vapore, che si è depositato sulla porta del forno. Ciò può essere necessario, quando l'apparecchio viene utilizzato in un ambiente molto umido, ed è normale.
- Odori possono essere eliminati dal forno, mischiando una tazza d'acqua con il succo e la buccia di un limone, versando il tutto in un contenitore adatto al microonde e riscaldandolo per cinque minuti in modalità microonde. Di seguito passi accuratamente un panno asciutto e morbido.
- Dopo la pulizia del vano interno lasci aperta la porta del forno, fino a quando l'apparecchio non si sia asciugato all'interno.

◆ **Parte frontale dell'apparecchio e comandi**

- Pulisca la parte frontale ed i comandi con un panno umido e morbido.
- Si assicuri che i comandi non si bagnino. Utilizzi un panno morbido ed umido per eseguire le pulizie.

HINWEIS

Indicazione

- ▶ Lasci aperta la porta del forno, per evitare che l'apparecchio venga acceso involontariamente.

◆ **Involucro esterno**

- Pulire la superficie esterna dell'apparecchio con un panno umido.

◆ **Piatto, anello rotante e griglia**

- Il piatto di vetro deve essere estratto e lavato di tanto in tanto. Lavi il piatto in una soluzione calda a base di sapone o nella lavastoviglie.
- Anello rotante va regolarmente pulito, per evitare che si producano rumori eccessivi o che si verifichino malfunzionamenti nel movimento rotatorio. Anello rotante può essere lavato con una delicata soluzione a base di sapone o nella lavastoviglie. Si ricordi di reinserire adeguatamente anello rotante dopo la pulizia.
- Passi un panno con del detersivo delicato sul fondo del forno. In caso di un elevato grado di sporcizia del fondo del forno, si potrà utilizzare un detersivo delicato.

36 Eliminazione malfunzionamenti

In questo capitolo riceverà indicazioni importanti sulla localizzazione di malfunzionamenti e sulla loro eliminazione. Osservi le indicazioni per evitare pericoli e danni.

36.1 Indicazioni di sicurezza

▲VORSICHT

Attenzione

- ▶ Riparazioni su apparecchi elettrici dovranno essere eseguiti soltanto da personale specializzato, addestrato dal produttore.
- ▶ Con riparazioni inadeguate possono verificarsi gravi pericoli per l'utilizzatore e danni sull'apparecchio.

36.2 Cause malfunzionamenti e risoluzione

La seguente tabella aiuta a localizzare e a risolvere malfunzionamenti più lievi.

Malfunzionamento	Possibile causa	Risoluzione
Il programma selezionato non può essere avviato.	La porta dell'apparecchio non è chiusa	Chiudere la porta dell'apparecchio
	Non è stata inserita la spina	Inserire la spina
	L'interruttore di sicurezza non è stato attivato	Attivare l'interruttore di sicurezza
Il piatto rotante si muove a strappi	Sporcizia tra il piatto rotante ed il fondo del vano di cottura	Rimuovere la sporcizia
	Sporcizia sul anello rotante	
	Contenitore troppo grande	Utilizzare un altro contenitore
Il cibo non è sufficientemente scongelato, riscaldato ossia cotto allo scadere del tempo impostato.	Il tempo oppure la potenza sono stati selezionati male	Reimpostare il tempo e la potenza Ripetere la procedura
L'apparecchio funziona, l'illuminazione del vano cottura invece no	L'illuminazione del vano cottura è difettosa.	Far riparare l'illuminazione del vano cottura dal servizio Clienti.
Durante il funzionamento in modalità microonde si sentono rumori non normali.	Il cibo è stato coperto con carta stagnola	Togliere la carta stagnola
	Le stoviglie contengono metallo e vengono a crearsi scintille nel vano cottura	Osservare le indicazioni sulle stoviglie
L'ora sul display è errata.	Interruzione della corrente	Impostare nuovamente l'ora

HINWEIS

Indicazione

► Se non riesce a risolvere il problema con i passi sopra descritti, la preghiamo di rivolgersi al servizio Clienti.

37 Smaltimento dell'apparecchio obsoleto

Apparecchi elettrici ed elettronici obsoleti contengono spesso ancora materiali preziosi. Essi contengono però anche sostanze nocive, che erano necessarie per il loro funzionamento e la loro sicurezza.

Questi possono nuocere alla salute umana o all'ambiente se vengono gettati tra i rifiuti non riciclabili o in caso di un trattamento errato. Per questo eviti assolutamente di gettare il suo apparecchio obsoleto nella spazzatura non riciclabile.



- ▶ Si serva dell'area ecologica realizzata nel suo comune di residenza, per la consegna ed il riciclo di apparecchi elettrici o elettronici obsoleti. Si informi eventualmente presso il Suo comune, il Suo servizio di nettezza urbana o presso il suo rivenditore.
- ▶ Si assicuri, che il suo apparecchio obsoleto venga stoccato a prova di bambini, fino al momento della sua rimozione.

38 Garanzia

A partire dalla data di vendita assumiamo per questo prodotto una garanzia di 24 mesi per difetti, riconducibili ad errori di fabbricazione o nelle materie prime. Ciò non ha alcuna influenza sulle sue pretese di garanzia di legge in conformità al §439 e seguenti del BGB-E. Non contenute nella garanzia sono i danni, che si sono verificati a causa di un trattamento o un impiego inadeguato, così come i danni, che compromettono solo lievemente il funzionamento o il valore dell'apparecchio. Inoltre si escludono dalle pretese di garanzia pezzi d'usura, danni dovuti al trasporto, fin tanto questi non siano imputabili alla nostra responsabilità, così come danni, che sono riconducibili a riparazioni non eseguiti da noi. Questo apparecchio è stato realizzato per un utilizzo in ambito privato (impiego domestico) ed è stato realizzato con una potenza adeguata. Un eventuale utilizzo di tipo commerciale è assoggettabile alla garanzia, solo fintanto il suo utilizzo possa essere confrontato con quello in ambito privato. Non è previsto per un uso che vada oltre questo tipo di utilizzo commerciale. In caso di reclami giustificati, saremo liberi di scegliere se riparare l'apparecchio o se è il caso di sostituirlo con uno privo di malfunzionamenti.

Malfunzionamenti aperti dovranno essere comunicati entro 14 giorni dalla fornitura.

Altre pretese sono escluse. Per far valere una pretesa di garanzia, La preghiamo di mettersi in contatto con noi, prima di reinviarci l'apparecchio (sempre con scontrino d'acquisto!).

39 Dati tecnici

Apparecchio	Microonde e griglia
Nome	MG20 Menu (pure white)
N. articolo	3320 (3322)
Dati connessione	230V~, 50 Hz
Potenza assorbita	1200 W (microonde)
	1000 W (Griglia)
	≤ 1 W (Standby)
Potenza di partenza nominale microonde	800 W
Frequenza di funzionamento	2450 MHz
Misure esterne (A/L/P)	460 x 260 x 400 mm
Misure vano cottura (A/L/P)	295 x 180 x 290 mm
Capacità del forno	Ca. 20 L
Peso netto	11,6 kg

Manual del usuario

Microondas y grill

MG20 Menu (pure white)



Ref. 3320, 3322

40 Manual del usuario

40.1 Generalidades

Lea atentamente la información contenida en este manual para familiarizarse rápidamente con el aparato y poder utilizar sus funciones en toda su capacidad.

Su microondas le servirá durante muchos años si lo trata y conserva adecuadamente.

Le deseamos una gran satisfacción durante el uso.

40.2 Información acerca de este manual

El manual de instrucciones forma parte integrante del microondas (en lo sucesivo denominado aparato) y le proporciona instrucciones importantes para la puesta en marcha, la seguridad, el uso previsto y la conservación del aparato.

El manual del usuario debe guardarse siempre a mano, cerca del aparato. Debe ser leído y utilizado por la persona encargada de:

- la puesta en marcha, operación, resolución de fallas y/o limpieza

del aparato. Guarde este manual de instrucciones en un lugar seguro y facilítelo a las terceras personas que vayan a utilizarlo en el futuro.

40.3 Advertencias

En el presente manual se utilizan las siguientes advertencias:

▲GEFAHR

Peligro

Una advertencia de este nivel de peligro indica una situación peligrosa.

Si la situación peligrosa no se evita, puede causar la muerte o lesiones graves.

- ▶ Siga las instrucciones que indica esta advertencia para evitar el peligro de muerte o de lesiones graves a personas.

▲WARNUNG

Advertencia

Una advertencia de este nivel de peligro indica una posible situación peligrosa.

Si la situación de peligro no se evita, puede conducir a lesiones graves.

- ▶ Siga las instrucciones que indica esta advertencia para evitar lesiones a personas.

▲VORSICHT

Precaución

Una advertencia de este nivel de peligro indica una posible situación peligrosa.

Si la situación de peligro no se evita, puede conducir a lesiones de gravedad moderada a leve.

- ▶ Siga las instrucciones que indica esta advertencia para evitar lesiones a personas.

HINWEIS

Nota

Esta indicación proporciona información adicional que facilitará el manejo del aparato.

40.4 Limitación de responsabilidad

La información técnica contenida, datos e indicaciones contenidos en el presente manual para la instalación, operación y conservación se corresponden con los últimos avances técnicos en el momento de la impresión y se publican teniendo en cuenta nuestra experiencia y conocimientos hasta ese momento. Por este motivo no nos hacemos responsables de las indicaciones, ilustraciones o descripciones contenidas en el presente manual del usuario. El fabricante no se hace responsable de los daños causados por:

- desobedecimiento de las instrucciones
- uso indebido
- reparaciones indebidas
- modificaciones técnicas, modificaciones del aparato
- uso de piezas de repuesto no autorizadas

No se recomienda realizar modificaciones en el aparato y no están cubiertas por la garantía. Las traducciones se realizan a nuestro buen saber y entender. No nos hacemos responsables de ningún error de traducción, incluso si la traducción hubiera sido realizada por nosotros o por orden nuestra. Por tanto, sólo el texto original en alemán tendrá carácter vinculante.

40.5 Derechos de autor (copyright)

Esta documentación está protegida por los derechos de autor.

Braukmann GmbH se reserva todos los derechos, incluida la reproducción fotomecánica, la publicación y distribución mediante procedimientos especiales (p.ej. procesamiento de datos, soporte de datos y redes de datos), ya sea en su totalidad o en parte.

Válido salvo errores de contenido y modificaciones técnicas

41 Seguridad

En este capítulo obtendrá importantes instrucciones de seguridad sobre la manipulación del aparato. Este aparato cumple la normativa de seguridad vigente. No obstante, el uso indebido puede causar lesiones a personas y daños materiales.

41.1 Uso previsto

Este aparato está previsto únicamente para el uso doméstico en habitaciones cerradas, para descongelar, calentar, cocer, asar a la parrilla, gratinar, e Hornear alimentos y bebidas. Este aparato ha sido diseñado para su uso doméstico o para usos similares, como por ejemplo, en cocinas para empleados de tiendas, oficinas u otros ámbitos comerciales, en explotaciones agrícolas, por clientes de hoteles, moteles u otras instalaciones residenciales, en pensiones con desayuno.

Cualquier otro uso distinto al aquí previsto se considera un uso indebido del aparato.

▲WARNING Advertencia

Peligro ante el uso no conforme a lo previsto.

El uso indebido del aparato o cualquier uso distinto al uso previsto puede entrañar peligro.

- ▶ Utilice el aparato exclusivamente para su uso previsto
- ▶ Los procedimientos descritos en el manual de instrucciones deben obedecerse.

Queda excluida cualquier reclamación de garantía debido a daños derivados del uso no conforme a lo previsto. La responsabilidad recae exclusivamente en el usuario.

41.2 Instrucciones generales de seguridad

HINWEIS

Nota

Para una manipulación segura del aparato, observe las siguientes instrucciones generales de seguridad:

- ▶ Antes de utilizar el aparato debe leer atentamente las instrucciones de uso.
- ▶ Antes de utilizar el aparato debe revisarlo para detectar posibles daños. Si el aparato presenta daños, no lo ponga en marcha.
- ▶ El aparato no debe utilizarse para secar, calentar o dar calor a animales vivos.
- ▶ Los termómetros para alimentos no son adecuados para el microondas.
- ▶ Este aparato puede ser utilizado por niños de a partir de 8 años si estos reciben la supervisión correspondiente o reciben instrucciones sobre el uso seguro del aparato y los peligros resultantes de ello.
- ▶ La limpieza y mantenimiento del usuario no deben ser realizados por niños, a menos que estos tengan 8 o más años de edad y lleven a cabo dicho uso bajo supervisión de un adulto. Los niños no deben jugar con el aparato.
- ▶ El aparato y su cable de alimentación deben mantenerse fuera del alcance de los niños menores de 8 años.
- ▶ El aparato puede utilizarse por personas con merma en sus capacidades físicas, sensoriales o mentales o falta de experiencia o conocimientos si lo hacen bajo supervisión o se les instruye previamente del uso seguro del aparato y comprenden los peligros resultantes.
- ▶ Utilice exclusivamente aparatos de cocina y objetos aptos para su uso en microondas.

- ▶ La reparación del aparato sólo debe ser realizada por el servicio técnico autorizado por el fabricante. De lo contrario, la garantía quedará anulada en caso de sufrir daños. Las reparaciones incorrectas pueden causar riesgos significativos para el usuario.
- ▶ Los componentes defectuosos solo deben ser sustituidos por piezas de repuesto originales. Sólo en este tipo de componentes se asegura el cumplimiento de los requisitos de seguridad.
- ▶ El aparato únicamente debe utilizarse conforme al uso previsto en el presente manual. No deben utilizarse sustancias químicas ni vapor. Este aparato ha sido diseñado para calentar, cocinar y secar alimentos, y no está previsto para su uso industrial ni en laboratorio.
- ▶ El aparato no puede utilizarse si el cable de alimentación o el enchufe presentan daños, si no funciona correctamente o se ha caído y sufrido daños. Si el cable de alimentación o el enchufe resultan dañados, éstos deben ser sustituidos por el fabricante o su distribuidor, con el fin de evitar daños.
- ▶ El microondas debe ponerse en marcha sin contacto con otros elementos.
- ▶ **Advertencia:** El aparato no debe colocarse sobre una cocina u otra fuente de calor, ya que así resultaría dañado y la garantía quedaría anulada.
- ▶ El microondas no debe encenderse en el interior de un armario.
- ▶ El aparato debe colocarse con el panel trasero contra una pared.
- ▶ El aparato no está previsto para su uso mediante un temporizador o control remoto externo.
- ▶ El microondas está previsto exclusivamente para el uso doméstico y no para el uso comercial.

- ▶ Este aparato es un aparato ISM de grupo 2, clase B. A esta clasificación de aparatos pertenecen todos los aparatos de uso industrial, científico o médico, en lo que se genera o emplea intencionadamente energía de alta frecuencia en forma de radiación electromagnética para el tratamiento de materiales, así como los aparatos con efecto de electroerosión. Los aparatos de clase B son aptos para su uso doméstico y con una conexión a la toma eléctrica doméstica, así como a dispositivos de baja tensión en edificios.
- ▶ Nunca retire el separador del panel trasero o lateral del aparato, ya que estos elementos aseguran que se cumpla la distancia mínima necesaria para la circulación del aire.
- ▶ Antes de transportar el microondas, fije el plato giratorio para evitar daños.
- ▶ El microondas es apto exclusivamente para cocinar, descongelar y asar al vapor alimentos.
- ▶ El aparato no debe limpiarse con un limpiador de vapor.

41.3 Fuentes de peligro

41.3.1 Peligro por microondas

▲ WARNUNG ADVERTENCIA

La penetración de las microondas en el cuerpo humano puede causar lesiones.

Observe las siguientes instrucciones de seguridad para evitar exponerse a usted o a otras personas a las microondas:

- ▶ Nunca opera el aparato con la puerta abierta. Si el interruptor de seguridad está defectuoso o manipulado existe el riesgo de exposición directa a las microondas.
- ▶ Si la puerta o su junta presentan daños, no debe seguir utilizando el aparato hasta que haya sido reparado por un técnico autorizado.

▲WARNING**ADVERTENCIA**

- ▶ **ATENCIÓN:** Los trabajos de mantenimiento y reparación en los que deba retirarse la cubierta de protección antes de la radiación de ondas microondas, son peligrosos y solo deberían ser realizados por un técnico autorizado. Esto también se considera válido para la sustitución de la iluminación y del cable de alimentación eléctrica. El aparato debe enviarse en este caso al centro de servicio técnico.

41.3.2 ¡Peligro de quemaduras!**▲WARNING****ADVERTENCIA**

Los alimentos o piezas de vajilla calentados en este aparato, así como la superficie del mismo, pueden calentarse mucho.

Tenga presentes las siguientes instrucciones de seguridad para no quemarse o escaldarse usted o a otras personas.

- ▶ **Advertencia:** Si el aparato ha de funcionar en modo combinado, debido a las altas temperaturas generadas, no debe ser utilizado por niños excepto bajo vigilancia por adultos.
- ▶ Al calentar bebidas en el microondas, éstas pueden hervir de forma repentina (retardo de ebullición), por lo que se recomienda manipular con cuidado los recipientes.
- ▶ No fría alimentos en el horno. El aceite caliente puede dañar los componentes del aparato y los utensilios de cocina y causar quemaduras.
- ▶ En particular el contenido de biberones y potitos de alimentación infantil deberá removerse o agitarse y su temperatura deberá comprobarse previamente para evitar quemaduras.
- ▶ Los equipos de cocina pueden calentarse debido a la conducción térmica de los alimentos. Como protección se recomienda el uso de paños de cocina.

▲WARNUNG ADVERTENCIA

- ▶ La superficie exterior puede calentarse mucho durante el uso.
- ▶ La puerta y superficie exterior puede calentarse mucho durante el funcionamiento.
- ▶ Si el aparato está en marcha, la superficie de contacto puede alcanzar una temperatura elevada.
- ▶ Para retirar los alimentos, utilice paños o guantes de cocina.
- ▶ ¡Atención! Al abrir tapas o láminas de recubrimiento puede salir vapor.
- ▶ **ADVERTENCIA:** El aparato y los componentes accesibles se calientan mucho durante el funcionamiento. Por tanto, los elementos calefactores no deben tocarse y los niños menores de 8 años deben mantenerse alejados o bajo constante vigilancia.

41.3.3 Peligro de incendio

▲WARNUNG ADVERTENCIA

El uso indebido del aparato implica un peligro de inflamación del contenido.

Tenga presentes las siguientes instrucciones de seguridad para evitar el peligro de incendio:

- ▶ Nunca debe utilizar el aparato para guardar o secar materiales inflamables.
- ▶ No deje el aparato sin vigilancia cuando caliente o cocine alimentos en recipientes de plástico de un solo uso, de papel u otros materiales combustibles.
- ▶ No caliente alcohol en estado no diluido.
- ▶ En todos los aparatos de cocina y recipientes debe comprobarse si son aptos para su uso en microondas.
- ▶ Los recipientes desechables de plástico deben presentar las propiedades que se indican en el apartado **“Consejos acerca de la vajilla para microondas”**.

▲WARNUNG**ADVERTENCIA**

- ▶ Si se genera humo, debe apagar el aparato, desconectar el enchufe de alimentación y mantener cerrada la puerta (para evitar la intoxicación por cualquier tipo de llama).
- ▶ El aparato no puede utilizarse estando vacío.

Para reducir el peligro de incendio en el interior del horno:

- ▶ a) Al calentar alimentos en recipientes de plástico o de cartón, el aparato debe vigilarse debido a que existe peligro de inflamación.
- ▶ b) Los alambres de las bolsas de papel y plástico deben retirarse antes de calentarlas.
- ▶ c) Cuando se emita humo deberá apagarse el aparato o desconectarse su enchufe y mantener cerrada la puerta para apagar cualquier posible llama generada.
- d) No guarde ningún objeto en el interior del horno. Si no tiene previsto utilizar el aparato, no debe utilizarlo para guardar objetos de papel, utensilios de cocina ni alimentos.
- ▶ El aparato microondas está únicamente previsto para calentar alimentos y bebidas. El secado de alimentos o ropa y el calentamiento de bolsas de agua caliente, zapatillas, paños de cocina, paños mojados o similares implica un riesgo de lesiones, inflamaciones o incendio.
- ▶ Retire siempre los restos de grasa del aparato, ya que podrían inflamarse.

41.3.4 Peligro de explosión

▲WARNUNG**ADVERTENCIA**

El uso indebido del aparato implica peligro de explosión por la sobrepresión generada.

Tenga presentes las siguientes instrucciones de seguridad para evitar el peligro de explosión:

- ▶ Los líquidos y otros alimentos no deben calentarse en envases cerrados, ya que podrían explotar.

▲WARNUNG**ADVERTENCIA**

- ▶ No caliente huevos en su cáscara, ni crudos ni duros, ya que se corre el riesgo de que exploten incluso después de sacarlos del microondas.
- ▶ Los alimentos de piel gruesa, como por ejemplo, las patatas, calabazas enteras, manzanas o castañas deben pincharse con un cuchillo previamente a la cocción en el aparato.

41.3.5 Peligro de electrocución

▲GEFAHR**Peligro de muerte por electrocución**

El contacto con cables o componentes energizados implica peligro de muerte. Tenga presentes las siguientes instrucciones de seguridad para evitar el peligro de electrocución:

- ▶ Nunca abra la carcasa del aparato. Si toca cualquier conexión energizada y cambia la disposición del cableado eléctrico o el diseño mecánico existe peligro de electrocución. Además, pueden producirse fallos de funcionamiento en el aparato.
- ▶ El aparato no puede utilizarse si el cable de alimentación o el enchufe presentan daños, si no funciona correctamente o se ha caído y sufrido daños. Si el cable de alimentación o el enchufe resultan dañados, éstos deben ser sustituidos por el fabricante o su distribuidor, con el fin de evitar daños.
- ▶ **Precaución:** Las tareas de mantenimiento y reparación en las que se retira la cubierta de protección frente a la radiación de microondas deben ser realizadas por un técnico autorizado. Esto también se considera válido para la sustitución de la iluminación y del cable de alimentación eléctrica. El aparato debe enviarse en este caso al centro de servicio técnico.

42 Puesta en marcha

Este capítulo incluye algunos consejos importantes acerca de la puesta en marcha del aparato. Observe dichos consejos para evitar peligros y daños.

42.1 Instrucciones de seguridad

⚠️ WARNUNG Advertencia

- ▶ Los materiales de embalaje no deben utilizarse como juguetes. Peligro de asfixia.
- ▶ Debido al elevado peso del aparato, el transporte y el desembalaje y colocación debe ser realizado entre dos personas.

42.2 Ámbito de suministro e inspección de transporte

El microondas y grill MG20 Menu (pure white) incluye los siguientes componentes de fábrica:

- Microondas y grill MG20 Menu (pure white)
- Plato giratorio de cristal
- Aro del soporte del plato
- Parrilla de grill
- Manual del usuario

HINWEIS Nota

- ▶ Verifique la integridad del suministro y revíselo para detectar daños visibles.
- ▶ Si detectara cualquier falta o daños en el suministro debidos a un embalaje defectuoso o al transporte debe informar de inmediato al transportista, a la aseguradora y al proveedor.

42.3 Desembalaje

Para desembalar el aparato realice los siguientes pasos:

- Saque el aparato de la caja y retire el material de embalaje.
- Saque los accesorios del interior del aparato y retire el material de embalaje.
- Retire las tiras adhesivas de seguridad de la parte inferior del espacio de cocción.
- Extraiga la lámina de protección azul del aparato.

HINWEIS Nota

- ▶ Retire la lámina de protección azul sólo justo antes de colocar el aparato en el lugar de utilización, a fin de evitar arañazos y acumulación de suciedad.
- ▶ La película protectora en el interior de la puerta (si está disponible) no eliminar, ya que esto permite limpiar fácilmente el dispositivo.

42.4 Eliminación del embalaje



El embalaje protege al aparato frente a daños ocasionados por el transporte. Los materiales de embalaje han sido seleccionados con una filosofía respetuosa con el medio ambiente e idónea a efectos de una correcta eliminación y, por tanto, son reciclables.

La devolución del embalaje al ciclo de material ahorra materia prima y reduce la generación de residuos. Por tanto, deposite los materiales de embalaje que no necesite en los puntos de recogida "punto verde".

HINWEIS Nota

- ▶ Si fuera posible, conserve el embalaje original durante el período de garantía para poder embalar el aparato adecuadamente en caso de que requiera hacer uso de la garantía.

42.5 Colocación

42.5.1 Requisitos que debe reunir el lugar de montaje

Para garantizar el funcionamiento seguro y correcto del aparato, el lugar de colocación debe cumplir los siguientes requisitos:

- El aparato debe colocarse sobre una superficie sólida, plana, horizontal y resistente al calor, con suficiente capacidad portante para el microondas y los alimentos más pesados que podrían ser preparados en él.
- El lugar de colocación debe quedar fuera del alcance de los niños, para que no puedan tocar la superficie caliente del aparato.
- El aparato no es apto para su encastre en una pared o en un armario empotrado.
- No coloque el aparato en un lugar demasiado cálido, húmedo o con presencia de agua ni cerca de materiales inflamables.
- El aparato necesita suficiente ventilación para un funcionamiento correcto. Deje 20 cm de espacio libre por encima del horno, 10 cm en la parte trasera y 5 cm en cada lado.
- No tape las aperturas del aparato ni las obstruya.
- No retire las patas de regulación del aparato.
- La toma de alimentación debe estar fácilmente accesible para poder desconectar el cable de alimentación rápidamente, si fuera preciso.
- La colocación y montaje del presente aparato en lugares no estacionarios (p.ej. barcos) debe ser realizado por personal técnico autorizado, con el fin de asegurar el cumplimiento de los requisitos para el uso seguro de este aparato.

42.5.2 Cómo evitar radioperturbaciones

El aparato puede generar perturbaciones en radios, televisores u otros aparatos similares. Las siguientes medidas permiten eliminar o reducir las perturbaciones.

- Limpie la puerta y las juntas del aparato.
- Siempre que sea posible, coloque la radio, el televisor, etc. lo más alejados del aparato posible.
- Conecte el aparato a otra toma de alimentación eléctrica, de forma que para el aparato y los receptores con perturbación se utilice circuitos de alimentación distintos.
- Utilice una antena instalada conforme a la normativa vigente para el receptor, con el fin de asegurar la buena recepción.

42.6 Colocación de los accesorios

HINWEIS

Nota

- El aparato puede funcionar con plato giratorio de cristal o plato giratorio de cristal como parrilla de grill.

42.6.1 Plato giratorio de cristal

Coloque el plato giratorio de cristal del siguiente modo:

- Colocar el aro de soporte del plato.
- Utilice el plato giratorio de cristal de forma que las ranuras de la parte inferior del plato queden enclavadas en el eje de accionamiento.

HINWEIS

Nota

- ▶ En modo grill, la parrilla de grill puede colocarse adicionalmente para asar uniformemente el alimento.

42.6.2 Parrilla de grill

- Colocar la parrilla del grill sobre el plato giratorio de cristal.

42.7 Conexión eléctrica

Para que el aparato funcione con seguridad y correctamente debe observar las siguientes indicaciones al establecer la conexión eléctrica:

- Antes de conectar el aparato, compare los datos de conexión (tensión y frecuencia) de la placa de especificaciones con las de la red eléctrica doméstica. Estos datos deben coincidir para evitar daños en el aparato.
- En caso de duda, consulte a su servicio técnico eléctrico.
- La conexión del aparato a la red eléctrica debe realizarse mediante un cable alargador arrollado, de 3 metros de longitud como máximo y una sección recta de 1,5 mm². El uso de regletas de conexiones o ladrones con varias tomas está prohibido, por el peligro de incendio.
- Es necesario proteger la toma de alimentación mediante un interruptor diferencial de 16 A, separado de otros consumidores.
- Asegúrese de que el cable de alimentación no resulta dañado y que no se tiende bajo el aparato ni sobre superficies calientes o de bordes afilados.
- La seguridad eléctrica del aparato solo se asegurará si se conecta un sistema de protección frente a sobrecargas. En caso de duda, avise al electricista autorizado para que revise la instalación doméstica. El fabricante no se hace responsable de los daños ocasionados por falta de protección o protección interrumpida.

43 Estructura y funciones

Este capítulo incluye algunos consejos importantes acerca de la estructura y el funcionamiento del aparato.

43.1 Descripción general

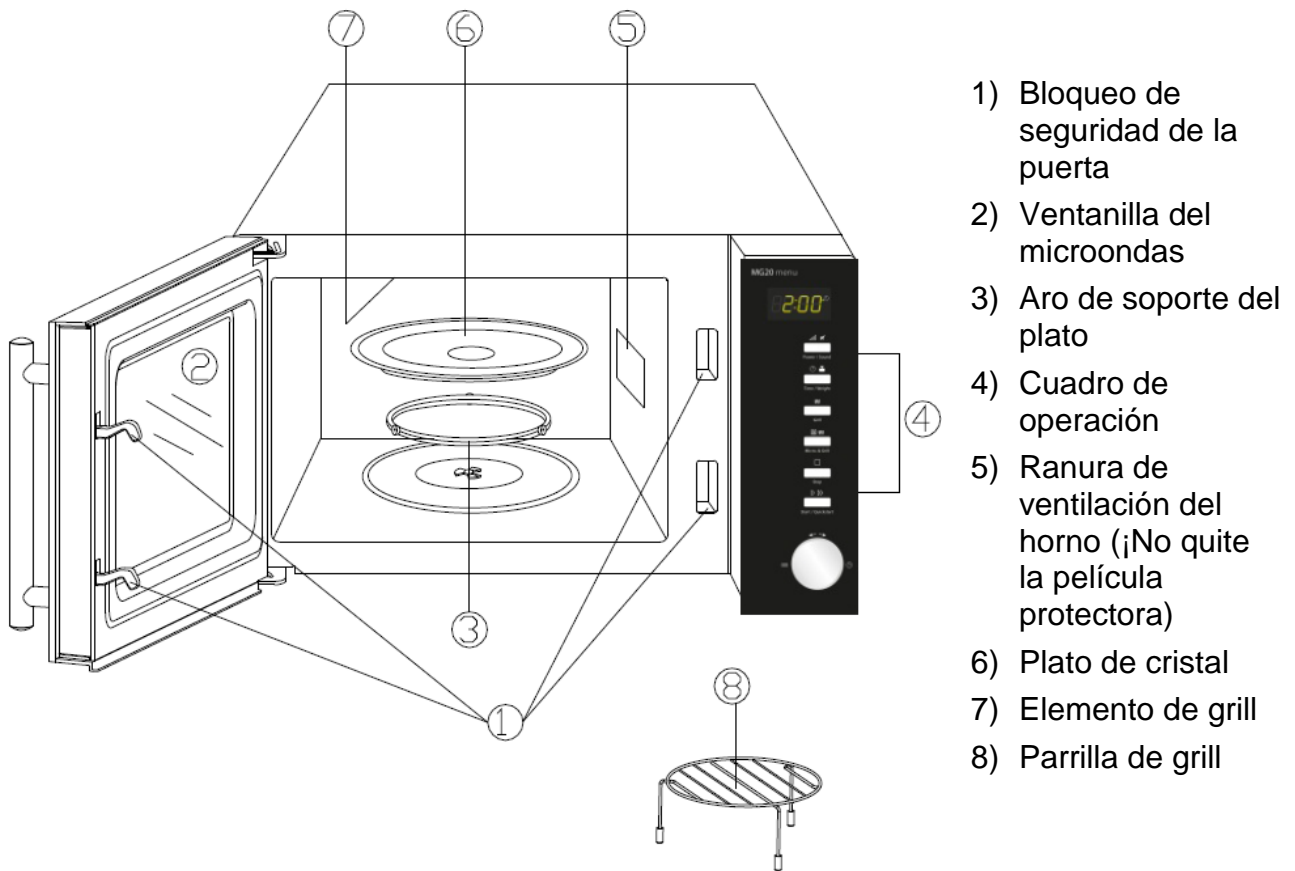

- 1) Bloqueo de seguridad de la puerta
- 2) Ventanilla del microondas
- 3) Aro de soporte del plato
- 4) Cuadro de operación
- 5) Ranura de ventilación del horno (¡No quite la película protectora)
- 6) Plato de cristal
- 7) Elemento de grill
- 8) Parrilla de grill

HINWEIS NOTA

- El ventilador puede seguir funcionando por inercia para enfriar el aparato.

43.2 Mandos e indicadores

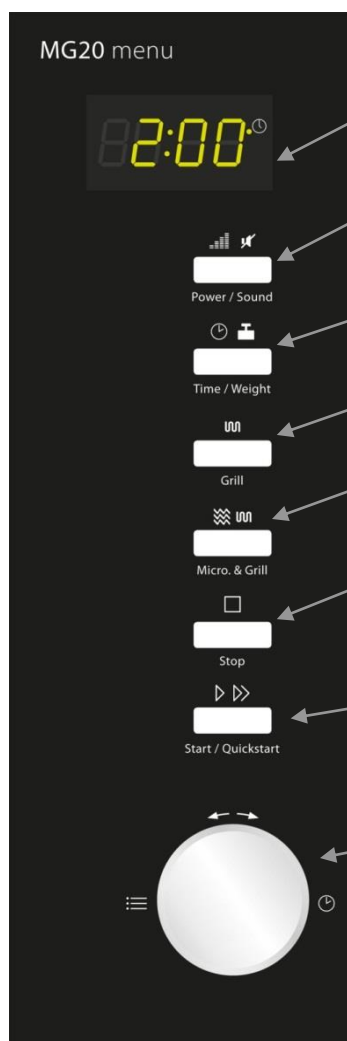

Pantalla de indicación: Tiempo de cocción, potencia, indicación de funcionamiento y hora actual.

Potencia/Sonido: pulsar para elegir el nivel de potencia de microondas o encender/apagar el sonido.

Tiempo/peso: Presionar para ajustar el reloj o el peso del alimento.

Grill: Presionar para ajustar un programa de grill.

Microondas/Grill: Para ajustar un programa de cocción combinado (microondas y grill).

Stop Presionar 1 vez para detener el programa de cocción o 2 veces para borrar todos los ajustes realizados hasta el momento antes de iniciar el proceso de cocción.

Comienzo/de inicio rápido Presionar para iniciar el proceso de cocción o ajustar un programa de cocción de arranque rápido.

Tiempo/Menú (selector giratorio) Girar para ajustar el tiempo de cocción o seleccionar el menú automático.

43.3 Señales acústicas

El aparato emite en respuesta las siguientes señales acústicas:

- Un pitido: El aparato ha aceptado el ajuste realizado.
- Dos pitidos: El aparato no ha aceptado el ajuste realizado. Compruebe el ajuste e inténtelo de nuevo.
- Tres pitidos: Se ha alcanzado el fin del tiempo de cocción

43.4 Dispositivos de seguridad



43.4.1 Advertencias en el aparato

▲VORSICHT Precaución

Peligro por superficies calientes

La parte superior trasera de la carcasa presenta una advertencia de peligro por superficies calientes. El aparato puede calentarse mucho en ese lugar.

- ▶ No toque la superficie caliente del aparato. ¡Peligro de quemaduras!
- ▶ No coloque ni pose objetos sobre el aparato

43.4.2 Bloqueo de puerta

En el bloqueo de la puerta del aparato hay un interruptor de seguridad integrado que evita el funcionamiento del aparato con la puerta abierta.

▲VORSICHT Precaución

Peligro por microondas

Si el dispositivo de seguridad está defectuoso o si se ha manipulado, no se exponga usted ni a otras personas a la radiación directa de las microondas.

- ▶ No utilice el aparato si el interruptor de seguridad está defectuoso.
- ▶ No desactive este dispositivo de seguridad.

43.4.3 Bloqueo para niños

El bloqueo para niños evita el uso accidental del aparato por niños.

◆ **Activación del bloqueo para niños:**



Pulse el botón **Stop** durante tres segundos, hasta que escuche una señal acústica y se ilumine un indicador de funcionamiento. Cuando el bloqueo está activado, el resto de los botones estarán desactivados.

◆ **Desactivación del bloqueo para niños:**



Pulse el botón **Stop** durante tres segundos, hasta que escuche una señal acústica y se apague un indicador de funcionamiento. Cuando el bloqueo está desactivado, el resto de los botones vuelven a activarse.

43.5 Placa de especificaciones

La placa de especificaciones con los datos de conexión y de potencia se encuentra en la parte trasera del aparato.

44 Operación y funcionamiento

Este capítulo incluye algunos consejos importantes acerca de la operación y el funcionamiento del aparato. Observe dichos consejos para evitar peligros y daños.

▲WARNING Advertencia

- ▶ No deje el aparato sin vigilancia durante el funcionamiento para poder reaccionar rápidamente ante los peligros.

44.1 Principios de cocción con microondas

- La potencia y el tiempo necesarios para la cocción/el calentamiento del alimento depende, entre otros motivos, de la temperatura de salida, de la cantidad y del tipo y características del propio alimento. Utilice el tiempo de cocción más corto especificado y alargue el proceso de cocción según sea necesario.
- Coloque el alimento adecuadamente. Las partes más densas o espesas del alimento deben colocarse en el borde exterior de la fuente.
- Cubra el alimento durante el cocinado. Incline la tapa para evitar salpicaduras y procure una cocción/calentamiento uniforme.
- Durante el calentamiento debería remover o voltear el alimento varias veces, para obtener una distribución de la temperatura uniforme.
- Los posibles gérmenes presentes en los alimentos sólo morirán al alcanzar una temperatura suficientemente alta (> 70 °C) y ser calentados durante un tiempo suficiente (> 10 min).
- Los alimentos con piel firme o cáscara, como tomates, salchichas, patatas, berenjenas deben pincharse varias veces o hacer finos cortes en ellos para que el vapor que se forma pueda disiparse y no exploten.
- Los huevos sin cáscara sólo pueden cocerse en el microondas si la yema del huevo se ha pinchado varias veces. De lo contrario, la yema podría salpicar a alta presión tras la cocción.
- En el caso de platos, como las albóndigas de carne, hacia la mitad de la cocción deben removerse de arriba abajo y desde el centro hacia el borde exterior.

44.2 Modos de funcionamiento

El aparato puede utilizarse en distintos modos de funcionamiento. La siguiente lista indica los posibles modos de funcionamiento del aparato:

◆ **Modo "microondas"**

Este modo de funcionamiento sirve para calentar alimentos.

◆ **Modo "grill"**

Este modo de funcionamiento sirve para asar o gratinar alimentos.

◆ Modo "microondas y grill"

Este modo de funcionamiento sirve para cocer al microondas y asar al grill simultáneamente.

Combinación 1

En ese modo de funcionamiento, el aparato funciona un 30 % del tiempo de cocción en modo microondas y un 70 % en modo de preparación al grill.

Combinación 2

En ese modo de funcionamiento, el aparato funciona un 55 % del tiempo de cocción en modo microondas y un 45 % en modo de preparación al grill.

◆ Modo "menú cocción"

En este modo de funcionamiento es posible seleccionar el programa de cocción a partir de 14 menús distintos.

◆ Descongelado automático

Este modo de funcionamiento sirve para descongelar alimentos congelados.

44.3 Consejos sobre la vajilla para microondas

El material ideal de la vajilla de microondas es permeable a las microondas y permite que la energía penetre a través del recipiente y caliente el alimento.

Observe las siguientes instrucciones al seleccionar la vajilla adecuada:

- ▶ Las microondas no pueden penetrar el metal. Por este motivo, los utensilios de metal y vajilla con adornos metálicos no deben utilizarse.
- ▶ Al preparar alimentos en microondas no debe utilizar productos de papel reciclado, ya que podrían contener pequeños fragmentos de metal que podrían generar chispas y/o fuego.
- ▶ Utilice una vajilla redonda u ovalada, en lugar de cuadrada o rectangular, ya que el alimento tiende a sobrecalentarse en las esquinas.
- ▶ Las tiras finas de papel de aluminio pueden utilizarse para proteger las zonas sensibles y evitar su sobrecalentamiento. No utilice demasiado papel y mantenga una distancia aproximada de 2,5 cm. entre la lámina de papel y las paredes del recipiente de cocción.
- ▶ No utilice papel de aluminio cuando en modo microondas o combinaciones con modo microondas (consulte la tabla).

La siguiente tabla sirve de referencia para elegir la vajilla de cocción correcta:

Vajilla de cocción	Microondas	Grill	Microondas /Grill
Vajilla de cristal termoresistente	✓	✓	✓
Vajilla de cristal no termoresistente	✗	✗	✗
Vajilla de cerámica termoresistente	✓	✓	✓
Recipiente de plástico para microondas	✓	✗	✗

Papel de cocina	✓	✗	✗
Chapa de metal	✗	✓	✗
Bastidor de metal, recipiente de metal	✗	✓	✗
Lámina y recipiente de aluminio	✗	✓	✗

44.4 Abrir/cerrar la puerta

◆ Abrir la puerta

Tire suavemente del asa de la puerta para abrirla. Si el aparato estuviera encendido, el programa de cocción actual se interrumpirá.

HINWEIS

Nota

- ▶ Deje la puerta abierta un momento, antes de introducir la mano en el interior del aparato, hasta que el calor acumulado se disipe.

◆ Cerrar la puerta



Start / Quickstart

Cierre la puerta utilizando el asa, hasta que la puerta se cierre haciendo clic. Si un programa de cocción en marcha se interrumpe al abrir la puerta, el programa de cocción actual se reanudará tras pulsar el botón **Comienzo/de inicio rápido**.

44.5 Encender/apagar sonido



Power / Sound

Pulse el botón **Potencia/sonido** durante tres horas para encender o apagar el sonido (pitido). Los avisos de finalización de los programas y señales de aviso también sonarán incluso con el sonido apagado.

44.6 Encender tras elegir programa

Tras efectuar la selección de programa, pulse el botón **Comienzo/de inicio rápido** en el aparato para iniciar el programa de cocción ajustado.



Start / Quickstart

44.7 Arranque rápido

Esta función sirve para programar el horno para una cocción cómoda al 100% de potencia de microondas.



Start / Quickstart

Presione **Comienzo/de inicio rápido** en secuencia rápida para ajustar el tiempo de cocción. El horno arranca automáticamente dos segundos después.

Una vez finalizado el tiempo de cocción se emitirán tres pitidos y en la pantalla se mostrará el mensaje **END [FIN]**.

44.8 Apagar

Para interrumpir un programa de cocción en curso siga los pasos que se describen a continuación:

Pulse el botón **Stop** una vez. Se detendrá el programa de cocción en curso.



Stop



Start / Quickstart

Abra la puerta del aparato. Se detendrá el programa de cocción en curso.

HINWEIS

Nota

▶ Para reanudar el programa de cocción interrumpido, pulse después de cerrar la puerta el botón **Comienzo/de inicio rápido**.



Stop

Para finalizar el programa interrumpido, pulse el botón **Stopuna** segunda vez.

HINWEIS

▶ Antes de iniciar otro proceso de cocción debe borrar el mensaje que aparece en pantalla y restaurar el sistema pulsando el botón **Stopuna**.



Stop

44.9 Ajuste del reloj



Time / Weight

Para ajustar el reloj del aparato, proceda de la siguiente forma.

◆ Desactivación del modo de ajuste

Pulse el botón **Tiempo/Peso**. Pulse el botón nuevamente para cambiar el reloj del modo 24 horas al de 12 horas o viceversa.

◆ Ajuste de las horas

Gire el selector giratorio **Hora/Menú**, hasta que se muestre la hora correcta.



Time / Weight

Pulse el botón **Tiempo/Peso** para guardar la hora ajustada.

◆ Ajuste de los minutos

Gire el selector giratorio **Hora/Menú**, hasta que se muestre la indicación de minutos correcta.

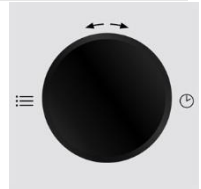

Time / Weight

Pulse el botón **Tiempo/Peso** para guardar el tiempo ajustado.

44.10 Modo "microondas"

Al realizar la cocción por microondas puede adaptar el nivel de potencia y el tiempo de cocción. El tiempo de cocción máximo es de 60 minutos.

◆ Ajuste del nivel de potencia



Power / Sound

Seleccione la potencia deseada pulsando el botón **Potencia/Sonido** el número de veces necesario (véase la siguiente tabla).

◆ Ajuste del tiempo de cocción

Ajuste el tiempo de cocción girando el selector giratorio **Tiempo/Menú**.

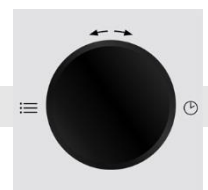

◆ Arranque del programa de cocción



Start / Quickstart

Tras efectuar la selección de programa, pulse el botón **Comienzo/de inicio rápido** en el aparato para iniciar el programa de cocción ajustado

◆ Fin del programa de cocción

Una vez finalizado el tiempo de cocción se emitirán tres pitidos y en la pantalla se mostrará el mensaje **END [FIN]**.

Indicación	Potencia		Aplicación	
P8 00	100 %	800 Watt	alta	Cocer y calentar rápidamente
P6 40	80 %	640 Watt		Cocer y calentar suavemente
P4 80	60 %	480 Watt	Media-alta	Calentar pequeñas cantidades y alimentos delicados
P3 20	40 %	320 Watt	media	Cocer a fuego lento
P1 60	20 %	160 Watt	Media-baja/descongelado	Descongelar alimentos delicados
P0 00	baja			Mantener caliente

44.11 Modo "grill"

El modo "grill" es adecuado, sobre todo, para filetes finos, chuletones, chuletas, pinchos morunos, salchichas y piezas de pollo. El tiempo de cocción máximo es de 60 minutos.

HINWEIS

Nota

Este sistema selecciona en este modo de funcionamiento la máxima potencia para el grill.



Grill

◆ Selección del programa de cocción

Seleccione el programa de cocción "grill" pulsando el botón **Grill** una vez.

◆ Ajuste del tiempo de cocción

Ajuste el tiempo de cocción girando el selector giratorio **Tiempo/Menú**.

◆ Arranque del programa de cocción

Tras efectuar la selección de programa, pulse el botón **Comienzo/de inicio rápido** en el aparato para iniciar el programa de cocción ajustado.



Start / Quickstart

◆ Fin del programa de cocción

Una vez finalizado el tiempo de cocción se emitirán tres pitidos y en la pantalla se mostrará el mensaje **END [FIN]**.

44.12 Modo "microondas y grill"

Esta función permite ajustar un programa combinado de cocción en microondas y al grill, con dos ajustes distintos. El tiempo de cocción máximo es de 60 minutos.

HINWEIS

Nota

Este sistema selecciona en este modo de funcionamiento la máxima potencia para el grill.

44.12.1 " Combinación 1 "

En ese modo de funcionamiento, el aparato funciona un 30 % del tiempo de cocción en modo microondas y un 70 % en modo de preparación al grill.



Micro. & Grill

◆ Selección del programa de cocción

Seleccione el programa de cocción "**combinación 1**" pulsando el botón **microondas/grill** una vez.

◆ Ajuste del tiempo de cocción

Ajuste el tiempo de cocción girando el selector giratorio **Tiempo/Menú**.

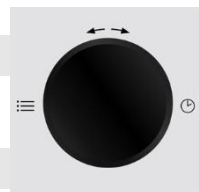

◆ Arranque del programa de cocción

Tras efectuar la selección de programa, pulse el botón **Comienzo/de inicio rápido** en el aparato para iniciar el programa de cocción ajustado.



Start / Quickstart

◆ Inicio del programa de cocción

Una vez finalizado el tiempo de cocción se emitirán tres pitidos y en la pantalla se mostrará el mensaje **END [FIN]**.

44.12.2 " Combinación 2 "

En ese modo de funcionamiento, el aparato funciona un 55 % del tiempo de cocción en modo microondas y un 45 % en modo de preparación al grill.

◆ Selección del programa de cocción



Micro. & Grill

Seleccione el programa de cocción "**combinación 2**" pulsando el botón **microondas/grill** dos veces.

El resto de los pasos de operación es idéntico al modo "**combinación 1**"

44.13 Modo "menú cocción"

En este modo de funcionamiento es posible seleccionar el programa de cocción a partir de 14 menús distintos. Para más información, consulte la tabla de la página siguiente.

◆ Selección del menú

Gire el selector giratorio **Tiempo/Menú** hacia la izquierda para seleccionar el programa deseado.

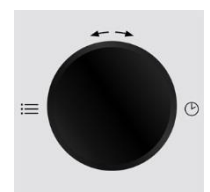

◆ Ajuste de la cantidad / del peso



Time / Weight

Seleccione el número deseado de servicios o el peso, pulsando el botón **Tiempo/Peso** el número de veces necesario (consulte la tabla).



Start / Quickstart

◆ Arranque del programa de cocción

Después de realizar la selección de programa, pulse el botón **Comienzo/de inicio rápido** para iniciar el programa de cocción ajustado.

◆ Fin del programa de cocción

Una vez finalizado el tiempo de cocción se emitirán tres pitidos y en la pantalla se mostrará el mensaje **END [FIN]**

Programación de menú		función	Nº de pulsaciones de botón Peso						
Prog.	Menú		1	2	3	4	5	6	7
1	Calentamiento		200 g	300 g	400 g	500 g	600 g	700 g	800 g
2	Té/bebida caliente (200 ml/taza)		1 Taza	2 Tazas	3 Tazas				
3	Sopa (300 ml/ración)		1 Ración	2 Raciones	3 Raciones				
4	Guiso		50 g	100 g	150 g				
5	Pizza caliente		150 g	300 g	450 g				
6	Pasta		100 g	200 g	300 g				
7	Palomitas (99 g)		2:50 Minuto						
8	Grill – Jamón	 	100 g	200 g	300 g	400 g	500 g		
9	Grill – Beicon	 	100 g	200 g	300 g				
10	Grill – Carne en trozos	 	200 g	300 g	400 g	500 g	600 g		

11	Grill – Chuletón		200 g	300 g	400 g	500 g	600 g				
12	Grill – nuggets de pollo		200 g	300 g	400 g	500 g	600 g				
13	Grill – palitos de pescado		100 g	200 g	300 g	400 g	500 g				
-	Descongela do		Consulte el apartado “Sistema de descongelado automático”								

HINWEIS

Nota

- ▶ Durante la cocción en modo grill o en modo combinado deberá girar el alimento, si fuera preciso, hacia 2/3 del tiempo de cocción para asegurar una cocción uniforme.
- ▶ En algunos menús, el aparato se detiene hacia 2/3 tiempo de cocción para poder remover el alimento y que éste se cueza uniformemente. A continuación, pulse el botón **Comienzo/de inicio rápido**, para reanudar el funcionamiento.
- ▶ En caso de cocinar pasta, antes de iniciar el proceso de cocinado, añadir agua.



44.13.1 Modo "descongelado automático"

Con ayuda del menú "Descongelado automático" puede descongelar los alimentos suavemente.

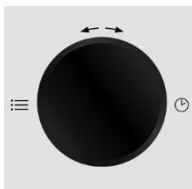

◆ Selección del menú

Gire el dial de **Tiempo / Menú** hacia la izquierda dos veces para seleccionar la "descongelación automática". El peso se muestra (100 g - 1.800g).

◆ Inicio del descongelado automático

Después de ajustar el peso de descongelado, pulse el botón **Comienzo/de inicio rápido** para iniciar el descongelado rápido



HINWEIS

Nota

- ▶ Apague el aparato de vez en cuando para retirar o reservar los alimentos descongelados, en caso de que el alimento no se haya descongelado una vez transcurrido el tiempo de descongelado estimado.
- ▶ Programe el aparato en pasos de 100gr., hasta que el alimento congelado se haya descongelado por completo.
- ▶ Si se utilizan recipientes de plástico del congelador, sólo debería descongelarse el alimento fuera del recipiente; el alimento puede depositarse en un recipiente apto para microondas.

45 Limpieza y conservación

Este capítulo incluye algunos consejos importantes acerca de la limpieza y la conservación del aparato. Tenga presentes las instrucciones y daños por limpieza incorrecta del aparato y asegúrese de que el aparato funciona sin errores.

45.1 Instrucciones de seguridad

▲VORSICHT Precaución

Tenga presentes las siguientes instrucciones de seguridad antes de comenzar a limpiar el aparato:

- ▶ El aparato debe limpiarse periódicamente y los restos de comida cocinada deben eliminarse. La falta de higiene del aparato puede destruir la superficie que, a su vez, puede mermar la vida útil del aparato y hacer peligrar el funcionamiento del aparato, así como generar una acumulación de hongos y bacterias.
- ▶ Antes de limpiar el microondas debe apagarlo y desconectarlo de la toma de alimentación eléctrica.
- ▶ El espacio de cocción se calienta mucho después del uso. Peligro de quemaduras. Espere hasta que el aparato enfríe.
- ▶ Después del uso debe limpiar el espacio de cocción en cuanto enfríe. Si espera demasiado, será más difícil llevar a cabo la limpieza e incluso, la hará imposible. Si se acumula demasiada suciedad el aparato podría sufrir daños.
- ▶ Si la humedad penetra en el aparato, sus componentes electrónicos pueden resultar dañados. Evite que caiga líquido en el interior del aparato, a través de las ranuras de ventilación.
- ▶ No utilice limpiadores agresivos ni disolventes.
- ▶ No elimine la suciedad incrustada mediante la fuerza, utilizando objetos duros.

45.2 Limpieza

◆ Espacio de cocción y cara interior de la puerta

▲WARNING Peligro de incendio

- ▶ Retire siempre los restos de grasa del aparato, ya que podrían inflamarse.
- Mantenga la cámara de cocción del horno limpia. Elimine de las paredes de la cámara las salpicaduras o derrames de alimento con un trapo húmedo. Para la suciedad más difícil puede utilizar un producto de limpieza suave.
- Limpie la puerta, la ventana y las juntas de la puerta con un trapo húmedo para eliminar salpicaduras y derrames de alimentos. Los restos de alimentos en las juntas de la puerta pueden provocar que ésta no cierre correctamente y con ello la salida de microondas.
- Limpie el vapor acumulado en la puerta del microondas utilizando un trapo suave. Esto puede suceder si el aparato se utiliza en un entorno muy húmedo y se considera normal.
- Los olores del aparato se eliminan mezclando una taza de agua con el zumo y la piel de un limón, vertiéndolos en un recipiente apto para microondas y dejándolo cocer durante cinco minutos en modo microondas.

A continuación, limpie el horno a fondo utilizando un trapo suave. • Después de la limpieza del interior, abra la puerta del microondas, hasta que el aparato esté seco en su interior.

◆ Frente del aparato y cuadro de mando

- Limpie el frente del aparato y el cuadro de mando utilizando un trapo suave húmedo.
- Evite que el cuadro de mando se moje. Para limpiar el aparato utilice un trapo suave húmedo.

HINWEIS

Nota

► Deje la puerta del microondas abierta para evitar el encendido accidental del aparato.

◆ Carcasa exterior

- El exterior del aparato debe limpiarse con un trapo húmedo.

◆ Plato giratorio, aro de soporte del plato y parrilla del grill

- El plato de cristal y la parrilla del grill deben retirarse de vez en cuando y limpiarse. Lave el plato y la parrilla del grill en una solución jabonosa caliente o en el lavavajillas.
- Aro de soporte del plato debe limpiarse periódicamente para evitar la sobreintensidad de ruido o un fallo en el movimiento giratorio. Aro de soporte del plato puede lavarse en una solución jabonosa suave o en el lavavajillas. No olvide volver a insertar aro de soporte del plato correctamente después de la limpieza.
- Limpie la base del microondas con un limpiador suave. Si la suciedad de la base del aparato es acusada puede utilizarse un limpiador suave.

46 Resolución de fallas

Este capítulo incluye algunos consejos importantes acerca de la localización y resolución de fallas del aparato. Observe dichos consejos para evitar peligros y daños.

46.1 Instrucciones de seguridad

▲ VORSICHT

Precaución

- Las reparaciones de aparatos eléctricos y electrónicos sólo deben realizarse por personal técnico autorizado e instruido por el fabricante.
- Una reparación indebida podría poner en grave peligro al usuario y causar daños en el aparato.

46.2 Causas y resolución de fallos

La siguiente tabla proporciona ayuda durante la localización y reparación de pequeños fallos.

Fallo	Posible causa	Solución
No es posible activar el programa seleccionado.	La puerta del aparato está abierta	Cierre la puerta del aparato.
	El enchufe no está conectado.	Conecte el enchufe a la toma de alimentación eléctrica

	El fusible no está conectado	Conecte el fusible
El plato giratorio gira en la dirección incorrecta	Suciedad entre el plato giratorio y la base del espacio de cocción	Limpie la suciedad
	Suciedad en aro de soporte del plato	
	Recipiente demasiado grande	Utilice otro recipiente
La comida no descongela, se calienta o se cocina una vez transcurrido el tiempo ajustado	El tiempo o el nivel de potencia es incorrecto.	Ajuste de nuevo el tiempo y el nivel de potencia Repita el proceso
El aparato funciona, pero la iluminación del espacio de cocción no funciona.	Iluminación del espacio de cocción defectuosa	Avise al servicio técnico para que repare la iluminación del espacio de cocción
Durante el modo microondas se escuchan sonidos anómalos.	Los alimentos están cubiertos con lámina de aluminio.	Retire la lamina de aluminio.
	La vajilla de cocción contiene metal y se forman chispas en el espacio de cocción.	Tenga presentes las instrucciones de la vajilla.
La hora/el tiempo que figura en la pantalla indicadora no es correcto.	Corte de alimentación	Ajuste de nuevo el tiempo

HINWEIS

Nota

- ▶ Si con los pasos que se indican más arriba no consigue solucionar el problema, diríjase al servicio de atención al cliente.

47 Eliminación del aparato usado

Los productos eléctricos y electrónicos usados contienen materiales reutilizables. No obstante, también contienen materiales nocivos, necesarios para su funcionamiento y seguridad. En la basura doméstica, o ante la manipulación indebida, puede ponerse en peligro la salud humana y el medio ambiente. Por tanto, no debe depositar su aparato usado en ningún caso junto con la basura doméstica.



HINWEIS

Nota

- ▶ Utilice el puesto de recogida más cercano para devolver y reciclar los aparatos electrónicos usados. Infórmese, si fuera preciso, en su ayuntamiento, en el servicio de recogida de basura o en su distribuidor.
- ▶ Guarde su aparato usado, protegido frente al acceso de los niños, para su eliminación

48 Garantía

Otorgamos para este producto, 24 meses de garantía a contar desde la fecha de venta por defectos de fabricación o de material. En la garantía no se incluyen daños resultantes de la manipulación o el uso indebidos, ni aquellos daños que impidan el correcto funcionamiento o disminuyan el valor del aparato en lo más mínimo. Además, no nos hacemos responsables en cuanto a la garantía en relación a los componentes desgastados, daños de transporte, siempre que no seamos responsables, así como daños no atribuibles a las reparaciones realizadas por nosotros. Este aparato es apto para el uso doméstico y sus características de diseño y potencia así lo confirman. Cualquier uso industrial o comercial restringe el derecho a garantía en la medida en que el aparato haya sido sometido a esfuerzo equivalente al uso doméstico. El aparato no está previsto para el uso industrial.

En caso de reclamaciones legítimas, enviaremos el aparato defectuoso, a nuestra discreción, a reparar o a sustituir por un aparato sin defecto. Los daños a la vista deben notificarse en un plazo de 14 días a partir de la fecha de suministro.

Queda excluida cualquier otra reclamación de garantía. Para hacer valer una declaración de garantía, antes de devolver el aparato (siempre con presentación del recibo de compra), póngase en contacto con nosotros.

49 Datos técnicos

Aparato	Microondas y grill
Denominación	MG20 MENU (pure white)
Nº de art.	3320 (3322)
Conexión	230V~, 50 Hz
Consumo de potencia	1200 W (microondas)
	1000 W (grill)
	≤ 1 W (standby)
Potencia nominal de salida del microondas	800 W
Frecuencia de funcionamiento	2450 MHz
Dimensiones exteriores (An/H/P)	460 x 260 x 400 mm
Dimensiones del espacio de cocción (An/H/P)	295 x 180 x 290 mm
Capacidad del horno	Ca. 20 L
Peso neto	Aprox. 11,6 kg

Originele Gebruiksaanwijzing

Magnetron en Grill MG20 Menu (pure white)



Artikelnummer. 3320, 3322

50 Gebruiksaanwijzing

50.1 Algemeen

Lees de hier vermelde informatie, zodat u snel vertrouwd raakt met uw apparaat en al zijn functies in volle omvang kunt gebruiken. U heeft jaren lang plezier van uw magnetron als u hem vakkundig behandelt en onderhoudt. Wij wensen u veel plezier met het gebruik.

50.2 Informatie over deze gebruiksaanwijzing

Deze gebruiksaanwijzing is onderdeel van de magnetron (vanaf hier 'apparaat' genoemd) en geeft u belangrijke aanwijzingen voor de ingebruikname, de veiligheid, het doelgerichte gebruik en het onderhoud van het apparaat.

De gebruiksaanwijzing moet altijd bij het apparaat voorhanden zijn en voor iedereen te lezen en te gebruiken die met de

- Ingebruikname • bediening • oplossing van een storing en/of • reiniging

van het apparaat belast is. Bewaar deze gebruiksaanwijzing en geef hem samen met het apparaat door aan een eventuele volgende eigenaar.

50.3 Waarschuwingsinstructies

In deze gebruiksaanwijzing worden de volgende waarschuwingsinstructies gebruikt:

▲GEFAHR

GEVAAR

Een waarschuwing van dit gevarenniveau duidt op een dreigende, gevaarlijke situatie.

Indien de gevaarlijke situatie niet vermeden wordt, leidt deze tot de dood of zware verwondingen.

- ▶ De aanwijzingen van deze waarschuwingsinstructie pvolgen om het gevaar van dood of zware verwondingen bij personen te voorkomen.

▲WARNING

WAARSCHUWING

Een waarschuwing van dit gevarenniveau duidt op een mogelijk gevaarlijke situatie.

Indien de gevaarlijke situatie niet vermeden wordt, kan dit tot zware verwondingen leiden.

- ▶ De aanwijzingen van deze waarschuwingsinstructie opvolgen om verwondingen bij personen te voorkomen.

▲VORSICHT

VOORZICHTIG

Een waarschuwing van dit gevarenniveau duidt op een mogelijk gevaarlijke situatie.

Indien de gevaarlijke situatie niet vermeden wordt, kan dit tot lichte of matige verwondingen leiden.

- ▶ De aanwijzingen van deze waarschuwingsinstructie opvolgen om verwondingen bij personen te voorkomen.

Een tip duidt op extra informatie, die de omgang met het apparaat lichter maakt.

50.4 Aansprakelijkheid

Alle in deze gebruiksaanwijzing aanwezige technische informatie, gegevens en instructies voor installatie, ingebruikname en onderhoud beantwoorden aan de laatste stand bij het in druk gaan en vinden plaats met inachtneming van onze tot nu toe opgedane ervaringen en kennis naar eer en geweten. Aan de informatie, afbeeldingen en beschrijvingen in deze gebruiksaanwijzingen kunnen geen rechten worden ontleend.

De fabrikant is niet aansprakelijk voor schade op grond van:

- Niet-naleving van de gebruiksaanwijzing
- Niet volgens de voorschriften geldend gebruik
- Ondeskundige reparaties
- Technische veranderingen, modificaties van het apparaat
- Toepassing van niet goedgekeurde onderdelen

Modificaties van het apparaat worden niet aanbevolen en vallen niet onder de garantie.

Vertalingen worden naar beste weten uitgevoerd. Wij zijn niet verantwoordelijk voor vertaalfouten, ook niet in het geval dat de vertaling door ons of in opdracht van ons is gemaakt. Bindend blijft alleen de oorspronkelijke Duitse tekst.

50.5 Auteurswet

Dit documentatiemateriaal is auteursrechtelijk beschermd.

Alle rechten, ook die van de fotomechanische reproductie, de verveelvoudiging en de verbreiding door bijzondere handelswijzen (bijvoorbeeld gegevensverwerking, informatiedragers en datanetwerken), ook ten dele, zijn de firma Braukmann GmbH voorbehouden. Inhoudelijke en technische veranderingen voorbehouden.

51 Veiligheid

In dit hoofdstuk krijgt u belangrijke veiligheidsinstructies betreffende de omgang met het apparaat. Dit apparaat beantwoordt aan de voorgeschreven veiligheidsvoorschriften. Een ondeskundig gebruik kan echter tot materiële schade en schade aan personen leiden.

51.1 Gebruik volgens de voorschriften

Dit apparaat is alleen voor het gebruik in het huishouden in een gesloten ruimte ter

- Ontdooien , Verwarmen , Koken, Grillen, Inkoken, Bakken en Roosteren van levensmiddelen en dranken bestemd. Dit apparaat is bedoeld voor het huishouden en in soortgelijke toepassingen zoals bijvoorbeeld: • in keukens voor medewerkers in winkels, kantoren en andere commerciële toepassingen; • op boerderijen;
- door klanten in hotels, motels en dergelijke; • in pensions met ontbijt.

Een ander of er van afwijkend gebruik geldt als niet volgens de voorschriften.

⚠️ WARNUNG**WAARSCHUWING**

Gevaar door gebruik niet volgens de voorschriften! Bij onreglementair gebruik van het apparaat en/of gebruik op een andere wijze kunnen gevaren ontstaan.

Het apparaat uitsluitend volgens de voorschriften gebruiken.

▶ De in deze gebruiksaanwijzing beschreven handelswijzen in acht nemen.

Aanspraken van welke aard dan ook wegens niet reglementair gebruik zijn uitgesloten. Het risico draagt alleen de gebruiker.

51.2 Algemene veiligheidsaanwijzingen

HINWEIS

Tip

Neem voor een veiligere omgang met het apparaat de volgende algemene veiligheidsaanwijzingen in acht:

- ▶ Vóór het gebruik van het apparaat moeten de gebruiksaanwijzingen zorgvuldig worden gelezen.
- ▶ Controleer het apparaat voor het gebruik op zichtbare schade. Gebruik een beschadigd apparaat niet.
- ▶ Het apparaat is niet geschikt voor het drogen, opwarmen of verhitten van levende dieren.
- ▶ Dit apparaat mag worden gebruikt door kinderen van 8 jaar en ouder, mits ze onder toezicht staan of wanneer hun de veilige gebruik van het apparaat is uitgelegd en ze de mogelijke gevaren hebben begrepen.
- ▶ Reiniging en onderhoud mag niet door kinderen worden uitgevoerd, tenzij ze 8 jaar of ouder zijn en ze onder toezicht staan. Kinderen mogen niet met het apparaat spelen.
- ▶ Het apparaat en zijn aansluiting moet buiten het bereik blijven van kinderen jonger dan 8 jaar.
- ▶ Het apparaat kan door personen met verminderde fysieke, zintuiglijke of mentale vermogens of gebrek aan ervaring en/of kennis worden gebruikt, wanneer ze onder toezicht staan of hen het veilige gebruik van het apparaat is uitgelegd en ze de mogelijke gevaren hebben begrepen.

- ▶ Een reparatie van het apparaat mag alleen door een door de fabrikant geautoriseerde servicedienst uitgevoerd worden, anders vervalt bij een volgende schade de aanspraak op garantie. Door ondeskundige reparaties kunnen aanzienlijke gevaren voor de gebruiker ontstaan.
- ▶ Defecte onderdelen mogen alleen tegen originele vervangende onderdelen omgewisseld worden. Alleen bij die onderdelen is gegarandeerd dat ze aan de veiligheidseisen voldoen.
- ▶ Voedingsthermometers zijn niet geschikt voor de magnetron.
- ▶ Het apparaat moet alleen voor het in deze bedieningshandleiding beschreven doel worden gebruikt. Bijtende chemicaliën of dampen mogen niet worden gebruikt. Dit apparaat is speciaal ontwikkeld voor het verhitten, koken en drogen van voedingsmiddelen en niet voor industriële doeleinden of het gebruik in een laboratorium.
- ▶ Het apparaat mag niet in gebruik worden genomen, als de netkabel of de stekker beschadigd is, als het niet volgens de voorschriften werkt, op de grond is gevallen of beschadigd is. Indien de netkabel of de stekker beschadigd is, moet deze door de fabrikant of servicepersoneel dat daar opdracht toe heeft van de fabrikant worden vervangen om gevaren te voorkomen.
- ▶ Gebruik uitsluitend keukenapparaten en voorwerpen, die in een magnetron kunnen worden gebruikt.
- ▶ Thermometers voor gerechten zijn niet geschikt voor magnetrongebruik.
- ▶ De magnetron mag alleen vrijstaand in gebruik worden genomen. Het apparaat moet met de achterkant tegen een wand worden geplaatst.

- ▶ **Let op:** Het apparaat mag niet boven een kookplaat of andere warmtebron worden geplaatst, omdat het anders kan worden beschadigd en de garantie dan vervalt.
- ▶ Dit apparaat is een ISM-apparaat van de groep 2 klasse B. Bij deze apparaten horen alle industriële, wetenschappelijke of medisch gebruikte apparaten waarbij met opzet hogefrequentie-energie als elektromagnetische straling voor de behandeling van materialen geproduceerd of gebruikt wordt, zoals apparaten met een vonkeroderende werking. Apparaten van de klasse B zijn geschikt voor gebruik in het huishouden en voor gebruik met een aansluiting op een huishoudelijke stroomvoorziening, zoals laagspanningsinrichtingen in gebouwen.
- ▶ De magnetron mag niet in een kast worden gebruikt.
- ▶ Het apparaat is niet geschikt voor gebruik via een externe tijdschakelaar of afstandsbediening.
- ▶ De magnetron is alleen geschikt voor huishoudelijk gebruik, niet voor industrieel gebruik.
- ▶ Nooit de afstandshouders aan de achterzijde of de zijkanten van het apparaat verwijderen, omdat deze de nodige minimale afstand voor de luchtcirculatie garanderen.
- ▶ De toerenteller vóór het transport beveiligen om schade te voorkomen.
- ▶ De magnetron is alleen geschikt voor koken, ontdooien en verdampen van voedingsmiddelen.
- ▶ Het apparaat mag niet met een stoomreiniger worden gereinigd.

51.3 Bronnen van gevaar

51.3.1 Gevaar door microgolven

▲WAARNUNG Waarschuwing

De inwerking van microgolven op het menselijk lichaam kan tot lichamelijke letsel leiden. Neem de volgende veiligheidsinstructies in acht om uzelf en anderen niet bloot te stellen aan microgolven.

- ▶ Het apparaat nooit met open deur laten werken. Door een foutief of gemanipuleerde veiligheidsschakelaar bestaat het gevaar dat u zich direct aan microgolven blootstelt.
- ▶ **WAARSCHUWING:** onderhouds- en reparatiewerkzaamheden waarbij de beschermkap voor de straling van microgolven wordt verwijderd, kunnen gevaar opleveren voor iedereen en mogen alleen door vakmensen worden uitgevoerd.
- ▶ Dit geldt ook voor de vervanging van de verlichting en de netkabels. Het apparaat moet hiervoor naar het servicecenter worden gestuurd.
- ▶ Wanneer de deur of de deurafdichting beschadigd zijn, mag het apparaat niet worden bediend, totdat het door een geautoriseerde vakkracht is gerepareerd.

51.3.2 Verbrandingsgevaar

▲WAARNUNG Waarschuwing

Het in dit apparaat verwarmde voedingsmiddel, het gebruikte keukengerei en de oppervlakken van het apparaat, kunnen heel heet worden. Raadpleeg de volgende veiligheidsaanwijzingen om uzelf of anderen niet te verbranden.

- ▶ **Let op:** Als het apparaat in de combi-stand draait, mag het door de daarbij ontstane hoge temperaturen alleen onder toezicht van een volwassene door kinderen worden gebruikt.

⚠️ WARNUNG**Waarschuwing**

- ▶ De deur en de buitenoppervlakken kunnen tijdens het gebruik heel heet worden.
- ▶ Bij het verhitten van dranken in de magnetron kunnen deze plotseling gaan koken (kookvertraging), daarom moeten de bakken voorzichtig worden vastgepakt.
- ▶ Geen voedingsmiddelen in de oven frituren. Hete olie kan onderdelen van apparaten en keukengerei beschadigen en verbrandingen veroorzaken.
- ▶ Vooral de inhoud van babyflesjes en potjes met babyvoedeseel moet worden doorgeroerd of geschud, en de temperatuur moet voor het gebruik worden gecontroleerd, om verbrandingen te voorkomen.
- ▶ Kooktoestellen kunnen door hitteoverdraging van de voedingsmiddelen heet worden. Als bescherming wordt het gebruik van pannenlappen aangeraden.
- ▶ De buitenvlakken kunnen bij het gebruik heel heet worden.
- ▶ Als het apparaat in gebruik is, kunnen de aanraakvlakken een hoge temperatuur bereiken.
- ▶ Gebruik voor het eruit halen van voedingsmiddelen pannenlappen of keukenhandschoenen.
- ▶ Let op! Bij het openen van deksels of afdekfolie kan hete damp ontsnappen.
- ▶ Waarschuwing: Het apparaat en delen binnen handbereik raken tijdens het gebruik sterk verhit. De verwarmingselementen mogen daarom niet worden aangeraakt, en kinderen onder 8 jaar moeten op afstand of onder toezicht worden gehouden.

51.3.3 Brandgevaar

▲WAARNUNG Waarschuwing

Bij ondeskundig gebruik van het apparaat bestaat brandgevaar omdat de inhoud kan gaan branden.

Neem de volgende veiligheidsmaatregelen in acht om brandgevaar te vermijden:

- ▶ Laat het apparaat niet onbeheerd als u levensmiddelen in bak uit kunststof, papier of andere brandbare materialen verwarmt of gaar wil laten worden.
- ▶ Gebruik het apparaat nooit voor het bewaren of drogen van ontvlambare materialen.
- ▶ Voor de beperking van brandgevaar in de oven:
 - a) Bij het verwarmen van voedingsmiddelen in plastic en papieren bakken moet het apparaat bewaakt worden omdat er brandgevaar bestaat.
 - b) Afsluitclips van plastic of papieren zakken moeten voor het verwarmen worden verwijderd.
 - c) Wanneer er sprake is van rookontwikkeling moet het apparaat worden uitgeschakeld of de stekker uit het stopcontact worden getrokken en de deur gesloten, om eventueel optredende vlammen te verstikken.
 - d) Niets bewaren in de oven. Als het apparaat niet wordt gebruikt, mag het niet worden gebruikt voor het bewaren van papieren voorwerpen, keukengerei of voedingsmiddelen.
- ▶ Wegwerpbakken van kunststof moeten voldoen aan de onder "**Aanwijzingen voor keukengerei**" aangegeven eigenschappen.
- ▶ Verhit geen alcohol in onverdunde toestand.
- ▶ Het apparaat mag niet in lege toestand gebruikt worden.
- ▶ Bij alle keukenapparaten en bakken moet worden gecontroleerd of die voor het gebruik in magnetrons geschikt zijn.

▲WARNING Waarschuwing

- ▶ Bij rookontwikkeling moet het apparaat worden uitgeschakeld, de netstekker uitgetrokken en de deur (voor het smoren van eventuele vlammen) gesloten blijven.
- ▶ Verwijder altijd vetresten uit het apparaat, omdat deze licht ontvlambaar zijn.
- ▶ De magnetron is uitsluitend bestemd voor het verwarmen van gerechten en dranken. Het drogen van gerechten en kleding en het verwarmen van warmtekussens, pantoffels, sponzen, vochtige doeken en dergelijke loopt het risico lichamelijk letsel, ontstekingen of brand te veroorzaken.

51.3.4 Ontploffingsgevaar

▲WARNING Waarschuwing

Bij ondeskundig gebruik van het apparaat bestaat ontploffingsgevaar door ontstane overdruk.

Neem de volgende veiligheidsmaatregelen in acht om explosiegevaar te vermijden:

- ▶ Vloeistoffen en andere voedingsmiddelen mogen niet in afgesloten potten worden verhit, omdat deze kunnen exploderen.
- ▶ Eieren met schaal en hele hard gekookte eieren niet in het apparaat opwarmen, omdat ze ook na de behandeling in de magnetron nog exploderen kunnen.
- ▶ Voedingsmiddelen met dikke schillen bijv. aardappelen, hele pompoenen, appels of kastanjes moeten voor het garen in het apparaat worden ingeprikt.

51.3.5 Gevaar door elektrische stroom



GEFAHR

Gevaar

Levensgevaar door elektrische spanning!

Het contact met leidingen of onderdelen die onder spanning staan kan levensgevaarlijk zijn!

Neem de volgende veiligheidsaanwijzingen in acht om gevaar door elektrische stroom te voorkomen.

- ▶ Open in geen geval de behuizing van het apparaat. Als aansluitingen die onder stroom staan worden aangeraakt en de elektrische of mechanische opbouw veranderd, bestaat gevaar voor elektrische schokken. Daarnaast kunnen functionele storingen in het apparaat optreden.
- ▶ Het apparaat mag niet in gebruik worden genomen, als de netkabel of de stekker beschadigd is, als het niet volgens de voorschriften werkt, op de grond is gevallen of beschadigd is. Indien de netkabel of de stekker beschadigd is, moet deze door de fabrikant of servicepersoneel dat daar opdracht toe heeft van de fabrikant worden vervangen om gevaren te voorkomen.
- ▶ **Opgelet:** Onderhouds- en reparatiewerkzaamheden waarbij de beschermende afdekking tegen microgolven wordt verwijderd, moeten alleen door een vakman worden uitgevoerd. Dit geldt ook voor de vervanging van de verlichting en de netkabels. Het apparaat moet hiervoor naar het servicecenter worden gestuurd.

52 Ingebruikname

In dit hoofdstuk krijgt u belangrijke informatie omtrent de ingebruikname van het apparaat. Neem de aanwijzingen in acht om gevaren en beschadigingen te voorkomen.

52.1 Veiligheidsvoorschriften



WARNUNG

WAARSCHUWING

- ▶ Verpakkingsmateriaal mag niet als speelgoed gebruikt worden. Er bestaat kans op verstikking.
- ▶ Vanwege het hoge gewicht van het apparaat het transport als ook het uitpakken en plaatsen met twee personen uitvoeren.

52.2 Leveringsomvang en transportinspectie

De magnetron en grill MG20 Menu (pure white) wordt standaard met de volgende onderdelen geleverd:

- Magnetron en grill MG20 Menu (pure white)
- Draairing
- Glazen draaiplateau
- Grillrooster
- Gebruiksaanwijzing

HINWEIS

Tip

- ▶ Controleer de levering op volledigheid en op zichtbare beschadigingen.
- ▶ Waarschuw de expediteur, de verzekering en de leverancier bij een onvolledige levering of bij beschadiging als gevolg van gebrekkige verpakking of als gevolg van het transport.

52.3 Uitpakken

Bij het uitpakken van het apparaat gaat u als volgt te werk:

- Neem het apparaat uit de doos en verwijder het verpakkingsmateriaal.
- Neem de accessoires uit de binnenkant van het apparaat en verwijder het verpakkingsmateriaal.
- Verwijder het rode veiligheidsplakband op de bodem van de binnenkant.
- Verwijder niet de folie van de afzuigopening!
- Verwijder de blauwe beschermfolie van het apparaat.

HINWEIS

Tip

- ▶ Verwijder de blauwe beschermfolie pas kort voordat het apparaat op de werkplek wordt neergezet, om zo krassen en vervuiling te voorkomen.
- ▶ De beschermende film op de binnenkant van de deur (indien aanwezig) niet verwijderd, aangezien dit een eenvoudig reinigen apparaat.

52.4 Verwijderen van de verpakking



De verpakking beschermt het apparaat tegen transportschade. De verpakkingsmaterialen zijn uitgezocht vanuit milieuvriendelijke en verwijderingstechnische gezichtspunten en daarom recyclebaar.

Het terugbrengen van de verpakking in de materiaalkringloop bespaart grondstoffen en verkleint de afvalhoop. Lever niet meer benodigd verpakkingsmateriaal in bij een afvalbrengstation, dat zorgdraagt voor de recycling.

HINWEIS

Tip

- ▶ Bewaar indien mogelijk het originele verpakkingsmateriaal gedurende de garantieperiode, zodat u het apparaat indien nodig weer volgens de voorschriften kunt inpakken.

52.5 Plaatsen

52.5.1 Eisen aan de plek van plaatsing

Voor een veilig en foutloos functioneren van het apparaat moet de plek waar het apparaat komt te staan aan de volgende eisen voldoen:

- Het apparaat moet op een vaste, vlakke, horizontale (waterpas) en hittebestendige ondergrond met voldoende draagkracht voor de oven en het volgens de verwachtingen zwaarste in de oven bereide gerecht neergezet worden.
- Kies de plek dusdanig dat kinderen hete oppervlakken van het apparaat niet kunnen aanraken.
- Het apparaat is niet geschikt voor inbouw in een wand of in een inbouwkast.
- Plaats u het apparaat niet in een hete, natte of zeer vochtige omgeving of in de buurt van brandbare materialen.
- Het apparaat heeft voor een correcte werking voldoende luchtstroming nodig. Laat u 20 cm. vrije ruimte boven de apparaat, 10 cm. aan de achterkant en 5 cm. aan beide zijden.
- Dek geen openingen van het apparaat af en blokkeer de openingen niet.
- Verwijder de pootjes van het apparaat niet.
- Het stopcontact moet makkelijk toegankelijk zijn, zodat de voedingskabel er in geval van nood ongecompliceerd uitgehaald kan worden.
- De inbouw en montage van dit apparaat op niet stationaire plekken (bijvoorbeeld schepen) mogen alleen door vakzaken/vakmensen uitgevoerd worden, als ze de voorwaarden voor een veilig gebruik van dit apparaat garanderen.

52.5.2 Voorkomen van frequentiestoring

Door het apparaat kunnen storingen bij radio's, televisies of soortgelijke apparaten optreden.

Door de volgende maatregelen kunnen storingen weggenomen of gereduceerd worden:

- Reinig de deur en de afdichtingen van het apparaat.
- Plaats de radio, de televisie, etc. op een zo groot mogelijke afstand van het apparaat.
- Gebruik voor het apparaat een ander stopcontact, zodat het apparaat en de gestoorde ontvanger van verschillende stroomketens gebruik maken.
- Gebruik een volgens de voorschriften geïnstalleerde antenne voor de ontvanger, om zo zeker te zijn van een goede ontvangst.

52.6 Montage van onderdelen

HINWEIS

Tip

- ▶ Gebruik van het apparaat is mogelijk met een glazen draaiplateau of grillrooster

52.6.1 Glazen draaiplateau

Het glazen draaiplateau als volgt monteren:

- De draairing plaatsen
- Het glazen draaiplateau zo plaatsen, dat de gleufjes aan de onderkant van het glazen draaiplateau in de aandrijf-as samenvallen.

HINWEIS

Tip

- ▶ Bij het grillen kan het grillrooster extra ingezet worden, om de te grillen waren door de draaiing gelijkmatig te grillen.

52.6.2 Grillrooster

- Het grillrooster op het glazen draaiplateau zetten.

52.7 Elektrische aansluiting

Voor een veilig en feilloos gebruik van het apparaat moeten bij de elektrische aansluiting de volgende aanwijzingen in acht genomen worden:

- Controleer voor het aansluiten van het apparaat de aansluitingsgegevens (spanning en frequentie) op het typeplaatje met de gegevens van uw stroomnet. Deze gegevens moeten overeenkomen, zodat het apparaat niet beschadigd kan raken. In geval van twijfel vraagt u een vakkundige elektricien.
- Bij gebruik van een verlengsnoer mag voor aansluiting van het apparaat op het stroomnet alleen een uitgerold verlengsnoer van maximaal 3 meter lengte en een doorsnede van 1,5 mm² gebruikt worden. Het gebruik van een stekker of stekkerdoos met meerdere aansluitingen is vanwege het daarmee verbonden brandgevaar verboden.
- Vergewis u er van dat de voedingskabel onbeschadigd is en niet onder de oven of over hete of scherpe oppervlakten gelegd is.
- Het stopcontact moet via een 16A veiligheidsschakelaar, gescheiden van andere stroomverbruikers, zijn beveiligd.
- De elektrische veiligheid van het apparaat is alleen dan gegarandeerd wanneer het is aangesloten aan een reglementair geïnstalleerd systeem met aardkabels en veiligheidsschakelaars. Laat u in geval van twijfel de huisinstallatie controleren door een erkende elektricien.

De fabrikant kan niet aansprakelijk worden gesteld voor schade, die door een gebrekkige of onderbroken aardingskabel veroorzaakt worden.

53 Opbouw en functie

In dit hoofdstuk krijgt u belangrijke aanwijzingen m.b.t. de opbouw en het functioneren van het apparaat.

53.1 Algemeen overzicht

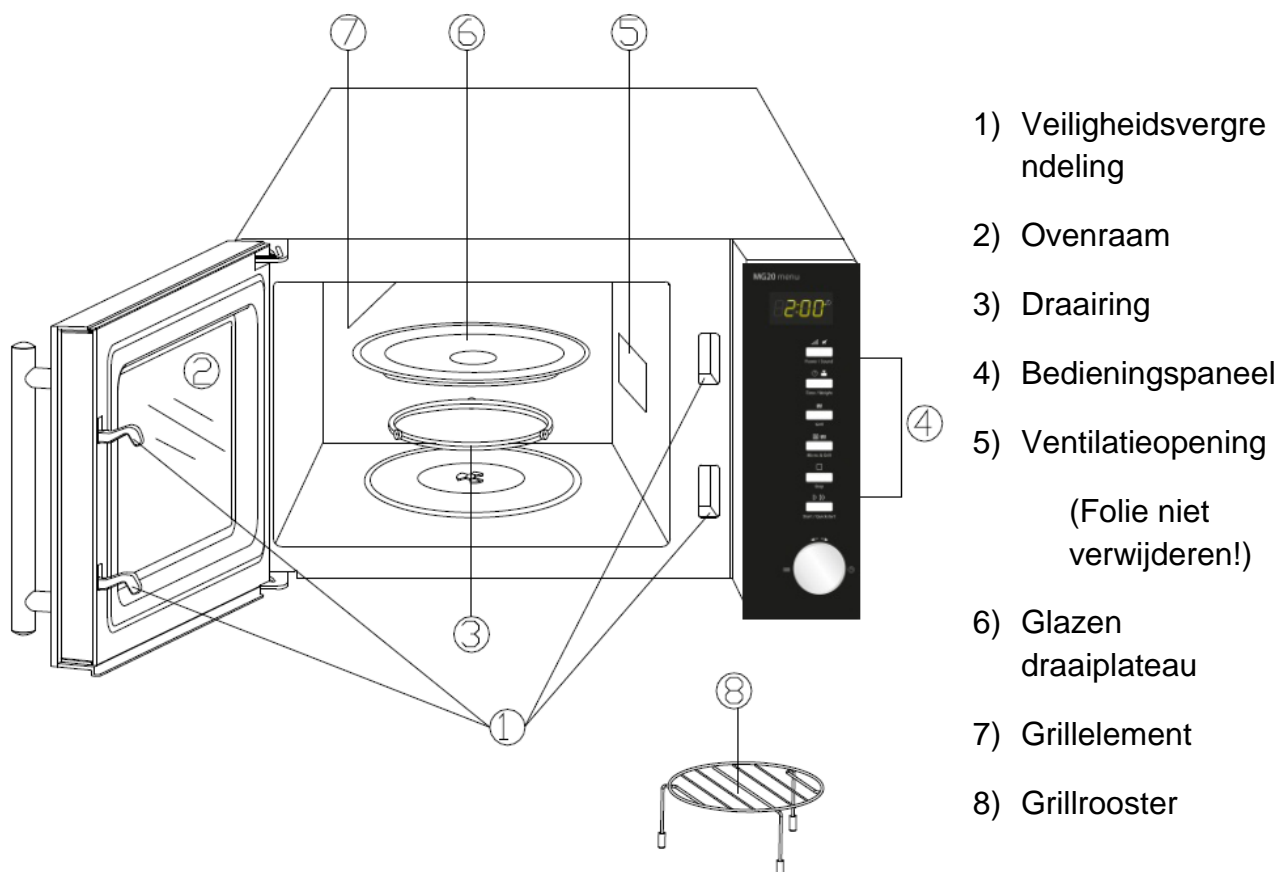

HINWEIS TIP

- ▶ De ventilator kan blijven draaien, om het apparaat af te koelen.

53.2 Bedieningspaneel en display

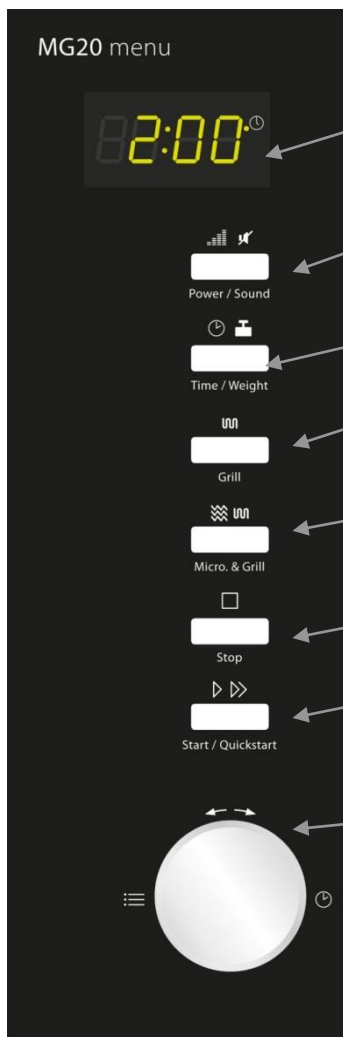

Display: Kooktijd, vermogen, functie en de actuele tijd worden hier getoond.

Vermogen/Sound: naar keuze de vermogenstand van de magnetron of voor in-/uitschakelen van de sound indrukken.

Tijd/Gewicht: Instellen van de klok of van de gewicht van de gerechten.

Grill: Indrukken bij het instellen van het grillprogramma.

Magnetron+Grill: Indrukken bij het instellen van een van de twee combinatiekookprogramma's (magnetron en grill).

Stop: Om het kookprogramma tijdelijk te stoppen (1x) of om alle eerdere instellingen te verwijderen (2x).

Start/snelstart Indrukken om het kookprogramma te starten of om het snelstart-kookprogramma in te schakelen.

Tijd/Menu (draaknop): Draaien bij het instellen van de kooktijd of om een kookprogramma te kiezen.

53.3 Pieptonen

Het apparaat geeft ter kennisgeving de volgende akoestische signalen af:

- **Eén pieptoon:** Het apparaat heeft de input geaccepteerd.
- **Twee pieptonen:** Het apparaat heeft de input niet geaccepteerd. De input checken en opnieuw proberen.
- **Drie pieptonen:** Het einde van de kooktijd is bereikt.

53.4 Veiligheidsvoorzieningen

53.4.1 Waarschuwingsinstructies op apparaat



▲VORSICHT VOORZICHTIG

Gevaar door hete oppervlakte!

Boven aan de achterkant bevindt zich een waarschuwing voor het gevaar door hete oppervlakten. De oppervlakte van het apparaat kan zeer heet worden.

- ▶ De hete oppervlakte van het apparaat niet aanraken.
Brandgevaar!
- ▶ Zet of leg geen voorwerpen op het apparaat.

53.4.2 Deurvergrendeling

In de deurvergrendeling van het apparaat is een veiligheidsschakelaar ingebouwd, die de werking van het apparaat bij een openstaande deur verhindert.

▲VORSICHT VOORZICHTIG

Gevaar door microgolven!

Is deze veiligheidsinrichting defect of wordt deze veiligheidsinrichting vermeden, dan bent u en zijn ook anderen blootgesteld aan microgolven

- ▶ Het apparaat niet gebruiken als de veiligheidsschakelaar defect is.
- ▶ Deze veiligheidsinrichting niet buiten werking stellen.

53.4.3 Kinderslot

Het kinderslot verhindert gebruik van het apparaat door kinderen zonder toezicht.

◆ Activeren van het kinderslot



Drukt u de knop **Stop** drie seconden lang in, totdat u een pieptoon hoort en de functie zichtbaar is in het display. In vergrendelde toestand zijn alle knoppen gedeactiveerd.

◆ Deactiveren van het kinderslot



Drukt u de knop **Stop** lang in, totdat u een pieptoon hoort en de functie zichtbaar is in het display. In ontgrendelde stand zijn alle knoppen weer geactiveerd.

53.5 Typeplaatje

Het typeplaatje met de aansluit- en vermogensgegevens bevindt zich aan de achterkant van het apparaat.

54 Bediening en gebruik

In dit hoofdstuk krijgt u belangrijke aanwijzingen m.b.t. de bediening van het apparaat. Neem de aanwijzingen in acht om gevaren en beschadigingen te voorkomen.

▲WARNING WAARSCHUWING

- ▶ Het apparaat tijdens gebruik niet uit het oog verliezen, zodat er bij gevaren snel ingegrepen kan worden.

54.1 Basis van het magnetron koken

- De voor de verwarming van de gerechten benodigde tijd en het vermogen hangt onder andere af van de eindtemperatuur, de hoeveelheid en de soort en toestand van het gerecht. Gebruik de kortst aangegeven kooktijd en verleng de tijd naar behoefte.
- Sorteert de te bereiden etenswaren zorgvuldig. Plaats de dikste stukken op de rand van de vorm.
- Dek het gerecht tijdens het koken af. Een deksel verhindert spatten en draagt bij tot een gelijkmatig garen/verhitten.
- Tijdens het verwarmen dient u het gerecht meermaals om te draaien, anders te leggen of om te roeren, zodat uw een gelijkmatige temperatuurverdeling krijgt.
- Eventueel aanwezige kiemen in het gerecht worden alleen bij een voldoende hoge temperatuur (>70°C) en bij een voldoende lange tijd (>10 min.) gedood.
- Levensmiddelen met vaste huid of schaal zoals tomaten, worsten, schilaardappelen en aubergines meermaals prikken ofwel inkerven, zodat ontstane damp ontsnappen kan en de levensmiddelen niet uit elkaar spatten.
- Eieren zonder schaal mogen alleen dan in de magnetron opgewarmd worden, wanneer er in het vel van de eierdooier van tevoren meermaals geprikt is. De eierdooier kan anders na het verwarmen met hoge druk naar buiten spuiten.
- Verleg gerechten zoals gehaktballetjes na de helft van de kooktijd van boven naar beneden en van het midden tot aan de uiterste rand.

54.2 Soorten gebruik

Het apparaat kan op verschillende manier gebruikt worden. De volgende opsomming geeft de mogelijkheden van gebruik van het apparaat aan:

◆ **Gebruik “Magnetron”**

Dit gebruik is geschikt voor normaal verhitten van gerechten.

◆ **Gebruik “Grill”**

Dit gebruik is geschikt voor braden en gratineren van gerechten.

◆ Gebruik “magnetron en grill”

Dit gebruik is geschikt voor gelijktijdig magnetron koken en grillen.

Combinatie 1

Bij dit gebruik werkt het apparaat 30% van de kooktijd als magnetron en 70% van de kooktijd als grill.

Combinatie 2

Bij dit gebruik werkt het apparaat 55% van de kooktijd als magnetron en 45% van de kooktijd als grill.

◆ Gebruik “Kookprogramma”

Bij dit gebruik kan het kookprogramma uit 14 verschillende menu's uitgekozen worden.

◆ Automatisch ontdooien

Dit gebruik is geschikt voor het ontdooien van bevroren gerechten.

54.3 Aanwijzingen magnetron kookgerei

Het ideale materiaal voor magnetronkookgerei is dusdanig gemaakt, dat de microgolven doorgelaten worden en de energie kan doordringen in de vormen, zodat de gerechten opwarmen. Neem de volgende aanwijzingen in acht bij de keuze van passend kookgerei:

HINWEIS

Tip

- ▶ Neem de volgende aanwijzingen in acht bij de keuze van passend kookgerei:
- ▶ Microgolven kunnen niet door metaal. Gereedschap uit metaal en kookgerei met metalen ornamenten dienen daarom niet gebruikt te worden.
- ▶ Gebruik bij het koken in de magnetron geen producten uit recycling papier, omdat hierin kleine metaalfragmenten kunnen zitten, die vonken en/of brand kunnen veroorzaken.
- ▶ Gebruik bij voorkeur rond of ovaal kookgerei in plaats van vierkant of rechthoekig, omdat voedsel in de hoeken er toe neigt oververhit te raken.
- ▶ Smalle stroken aluminiumpapier kunnen gebruikt worden om kwetsbare delen tegen overmatig verhitten te beschermen. Gebruik niet te veel folie en houdt een afstand van circa 2,5 cm. aan tussen het folie en de zijkanen van het apparaat.
- ▶ Gebruik geen aluminiumfolie bij gebruik van de magnetronfunctie of bij combinaties met de magnetron (zie tabel).

De volgende tabel dient als houvast bij de keuze van het juiste kookgerei:

Kookgerei	Magnetron	Grill	Combinatie
Hittebestendig glasservies	✓	✓	✓
Niet hittebestendig glasservies	x	x	x
Hittebestendig keramisch servies	✓	✓	✓
Magnetronbestendige kunststofvormen	✓	x	x
Keukenpapier	✓	x	x

Metaalblik	x	✓	x
Voetstuk uit metaal, metalen bak	x	✓	x
Aluminiumfolie en - vormen	x	✓	x

54.4 Deur openen/sluiten

◆ Deur openen

Trek met de handgreep de deur open om de deur van het apparaat te openen. Mocht het apparaat ingeschakeld zijn, dan wordt het actuele kookprogramma onderbroken

HINWEIS

Tip

- ▶ Laat de deur een moment open voordat u in de binnenruimte tast, om zo de opgehoopte hitte te laten ontsnappen.

◆ Deur sluiten



Start / Quickstart

Sluit de deur totdat de deurvergrendeling hoorbaar sluit. Mocht een lopend programma door het openen van de deur onderbroken zijn, dan wordt het actuele kookprogramma na drukken op de knop **Start/Snelstart** voortgezet.

54.5 Sound aan-/uitzetten



Power / Sound

Druk 3 seconden op de knop **Vermogen/Sound** om de Sound (pieptoon) in of uit te schakelen. Beëindigingsberichten van de programma's en waarschuwingssignalen klinken ook bij uitgeschakelde sound.

54.6 Inschakelen naar programmakeuze



Start / Quickstart

Druk na de gemaakte programmakeuze met de draairegelaar op de knop **Start/Snelstart** om het ingestelde kookprogramma te starten.

54.7 Snelstart



Start / Quickstart

Gebruik deze functie om de oven voor het comfortabele koken bij 100% magnetron gebruik te programmeren. Druk snel achter elkaar op de **Start/Snelstart** knop om de kooktijd in te stellen. De oven start na twee seconden automatisch. Wanneer het einde van de kooktijd is bereikt, volgen drie geluidssignalen en verschijnt in het display **END**.

54.8 Uitschakelen



Stop

Om een lopend kookprogramma te onderbreken kunt u als volgt te werk gaan:

Druk eenmaal op de knop **Stop**. Het lopende kookprogramma wordt onderbroken.

Open de deur van het apparaat. Het lopende kookprogramma wordt onderbroken.

HINWEIS**Tip**

Start / Quickstart

► Om het onderbroken kookprogramma voort te zetten, drukt u na het sluiten van de deur op de knop **Start/Snelstart**.

Om het onderbroken programma te beëindigen, drukt u voor de tweede keer op de knop **Stop**.



Stop

HINWEIS**Tip**

► Bij aanvang van een ander kookprogramma drukt u op de knop **Stop** waarbij de aanwijzing op het display verdwijnt en het systeem wordt teruggezet.

54.9 Instellen van de klok

Om de klok van het apparaat in te stellen, gaat u als volgt te werk:

◆ Instelstand activeren

Time / Weight

Druk op de knop **Tijd/Gewicht**.

Druk op de knop **Tijd/Gewicht** om de oven van het 24- op het 12-uur systeem om te zetten.

◆ Uren instellen

Draai aan de draaiknop **Tijd/Menu**, totdat het juiste uur verschijnt.

Druk op de knop **Tijd/Gewicht** om het gekozen uur te bewaren.

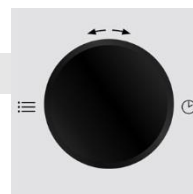

Time / Weight

**◆ Minuten instellen**

Draai aan de draaiknop **Tijd/Menu**, totdat de juiste minuut verschijnt.

Druk op de knop **Tijd/Gewicht** om de gekozen tijd te bewaren.



Time / Weight

54.10 Gebruik “Magnetron”



Power / Sound

Bij het koken met de magnetron kunt u het vermogen en de kooktijd (maximaal 60 minuten) aanpassen.

◆ Instellen van het vermogen

Kies de gewenste vermogensstand, waarbij u de knop **Vermogen/Sound** overeenkomstig vaak indrukt (zie tabel onder).

◆ Instellen van de kooktijd

Stel de kooktijd in door aan de draaiknop **Tijd/Menu** te draaien.

◆ Kookprogramma starten

Start / Quickstart

Druk na de programmakeuze op de knop **Start/Snelstart** om het ingestelde kookprogramma te starten.

◆ Einde van het kookprogramma

Wanneer het einde van de kooktijd is bereikt, volgen drie geluidssignalen en verschijnt in het display END.

Watt	Vermogen		Toepassing	
P8 00	100 %	800 Watt	Hoog	Snel koken en opwarmen
P6 40	80 %	640 Watt		Zuinig koken en verwarmen
P4 80	60 %	480 Watt	Gemiddeld hoog	Verwarmen kleine porties en fijne gerechten
P3 20	40 %	320 Watt	Gemiddeld	Zwak doorkoken
P1 60	20 %	160 Watt	Gemiddeld-laag/ontdooien	Zuinig ontdooien fijne gerechten
P0 00	Laag			Warmhouden

54.11 Gebruik “Grill”

Het gebruik van “Grill” is speciaal geschikt voor dunne plakjes vlees, steaks, koteletten, kebab, worsten en stukjes kip.

HINWEIS

Tip

- ▶ Het systeem kiest bij dit gebruik het hoogste vermogen voor de grill. De maximale grilltijd bedraagt 60 minuten.



◆ Keuze van het kookprogramma

Kies het kookprogramma “Grill” door twee maal op de knop **Grill** te drukken.

◆ Instellen van de kooktijd

Stel de kooktijd in door aan de draaiknop **Tijd/Menu** te draaien.

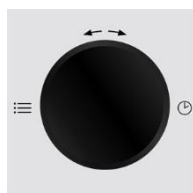

◆ Kookprogramma starten

Druk na de programmakeuze op de knop **Start/Snelstart** om het ingestelde kookprogramma te starten.

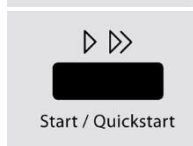

◆ Einde van het kookprogramma

Wanneer het einde van de kooktijd is bereikt, volgen drie geluidssignalen en verschijnt in het display **END**.

54.12 Gebruik “Magnetron en grill”

Deze functie stelt u in staat om met twee verschillende instellingen gecombineerd te grillen en met de magnetron te koken.

HINWEIS

Tip

Het systeem kiest in dit gebruik het hoogste vermogen voor de grill. De maximale grilltijd bedraagt 60 minuten.

54.12.1 “Combinatie 1”

Bij dit gebruik werkt het apparaat 30% van de kooktijd als magnetron en 70% van de kooktijd als grill.



Micro. & Grill

◆ Keuze van het kookprogramma

Kies het kookprogramma “Combinatie. 1” door eenmaal op de knop **Magnetron/Grill** te drukken

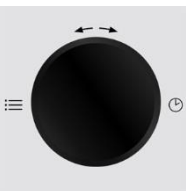

◆ Instellen van de kooktijd

Stel de kooktijd in door aan de draaiknop **Tijd/Menu** te draaien.



Start / Quickstart

◆ Kookprogramma starten

Druk na de programmakeuze op de knop **Start/Snelstart** om het ingestelde kookprogramma te starten.

◆ Einde van het kookprogramma

Wanneer het einde van de kooktijd is bereikt, volgen drie geluidssignalen en verschijnt in het display END.

54.12.2 “Combinatie 2”

Bij dit gebruik werkt het apparaat 55% van de kooktijd als magnetron en 45% van de kooktijd als grill.

◆ Keuze van het kookprogramma



Micro. & Grill

Kies het kookprogramma “Combinatie 2” door tweemaal op de knop **Magnetron/Grill** te drukken

De rest van de beschrijving is identiek aan het boven beschreven gebruik van “Combinatie 1”.

54.13 Gebruik “Kookprogramma”

Bij gebruik van dit kookprogramma kunt u uit 14 verschillende menu's kiezen. Meer informatie vindt u in de tabel.

◆ Keuze van het programma

Draai de draaiknop **Tijd/Menu** eerst kort de klok in, dan met de klok mee om het gewenste programma te kiezen

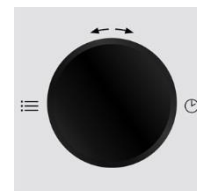



Time / Weight

◆ Instellen van de hoeveelheid / gewicht

Kies het gewenste aantal serveereenheden of het gewenste gewicht door de knop **Tijd/Gewicht** overeenkomstig vaak in te drukken (zie tabel).



Start / Quickstart

◆ Kookprogramma starten

Druk na de programmakeuze op de knop **Start/Snelstart** om het ingestelde kookprogramma te starten.

◆ Einde van het kookprogramma

Wenn das Ende der Garzeit erreicht ist, gibt das System drei Warnsignale. Wenn het einde van de kooktijd is bereikt, volgen drie geluidssignalen en verschijnt in het display **END**.

Kookprogramma		func tie	Aantal keer op de toets drukken tijd/gewicht						
Prog.	Menu		1	2	3	4	5	6	7
1	Opwarmen		200 g	300 g	400 g	500 g	600 g	700 g	800 g
2	Hete dranken (200 ml/cup)		1	2	3				
3	Soep (300 ml/portie)		1	2	3				
4	Eenpansgerecht		50 g	100 g	150 g				
5	Pizza opwarmen		150 g	300 g	450 g				
6	Pasta		100 g	200 g	300 g				
7	Popcorn (99 g)		2:50 Notulen						
8	Grill – ham	 	100 g	200 g	300 g	400 g	500 g		
9	Grill – spek	 	100 g	200 g	300 g				
10	Grill – vleesstukjes	 	200 g	300 g	400 g	500 g	600 g		
11	Grill – steak	 	200 g	300 g	400 g	500 g	600 g		

12	Grill – kipnuggets		200 g	300 g	400 g	500 g	600 g		
13	Grill – visnuggets		100 g	200 g	300 g	400 g	500 g		
-	Ontdooien		„Automatisch ontdooien“						

HINWEIS

- ▶ Bij het koken in de grill- of combinatiestand dient u de etenswaren, indien nodig, na de 2/3 van de kooktijd om te draaien, zodat alles gelijkmatig gaar wordt.
- ▶ Bij sommige menu's stopt het apparaat na de 2/3 van de kooktijd, zodat u de etenswaren kunt roeren en alles gelijkmatig gaar wordt. Druk daarna op de knop **Start/Snelstart**, om de bereiding voort te zetten.
- ▶ Bij pasta voor het kookproces water toevoegen.

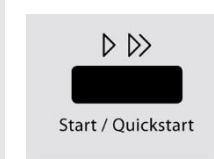

54.14 Gebruik “Automatisch ontdooien”

Met behulp van het menu “Automatisch ontdooien” kunt u bevroren gerechten ontdooien.

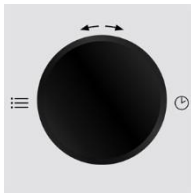

Keuze van “Automatisch ontdooien”

Draai de draaiknop **Time / Menu** tegen de klok toe twee keer in om het programma "Automatisch ontdooien", het gewicht wordt weergegeven (100g-1.800g) te selecteren.



Automatisch ontdooien” starten

Druk na de programmakeuze op de knop **Start/Snelstart** om het programma “Automatisch ontdooien” te starten.

HINWEIS

Tip

- ▶ Stop af en toe om het ontdooide gerecht eruit te nemen ofwel apart te zetten als het na de geschatte ontdooitijd niet is ontdooit.
- ▶ Programmeer de oven in stappen van 1 minuut, totdat het diepvriesgerecht volledig is ontdooit.
- ▶ Bij het gebruik van kunststof bakjes uit de vriezer moet de ontdooitijd zo lang duren totdat het gerecht uit het bakje genomen kan worden en daarna in een magnetronbestendige vorm gedaan kan worden.

55 Reiniging en onderhoud

In dit hoofdstuk krijgt u belangrijke informatie m.b.t de reiniging en het onderhoud van het apparaat. Neem de aanwijzingen in acht om beschadigingen door verkeerde reiniging van het apparaat te voorkomen en een storingvrij gebruik te waarborgen.

55.1 Veiligheidsvoorschriften

▲VORSICHT VOORZICHTIG

Schenkt u eerst aandacht aan de volgende veiligheidsvoorschriften voordat u met de reiniging van het apparaat begint:

- ▶ Het apparaat moet regelmatig worden gereinigd en restanten van voedsel moeten worden verwijderd. Wanneer het apparaat niet schoon wordt gehouden kan het oppervlak beschadigd raken, wat kan leiden tot een kortere levensduur van het apparaat, gevaar voor de gebruiker en schimmel- en bacteriële infecties.
- ▶ Schakelt u de oven vóór het reinigen uit en trek de stekker uit het stopcontact.
- ▶ De binnenkant van de oven is na gebruik heet. Er is daardoor kans op verbranden! Wacht u totdat het apparaat is afgekoeld.
- ▶ Reinigt u de binnenkant na gebruik, zodra hij is afgekoeld. Te lang wachten verzwaart de reiniging onnodig en maakt het in extreme gevallen onmogelijk. Te sterke verontreinigingen kunnen onder omstandigheden het apparaat beschadigen.
- ▶ Als er vloeistof het apparaat binnendringt, kunnen elektronische componenten beschadigd raken. Let u er op dat er geen vloeistof door de ventilatiegleuven in het binnenste van het apparaat terecht komt.
- ▶ Gebruik geen agressieve of schurende reinigingsmiddelen en geen oplosmiddelen.
- ▶ Kras niet met een hard voorwerp over hardnekkige verontreinigingen.

55.2 Reiniging

◆ Binnenkant en binnenkant deur

▲WARNING Brandgevaar

- ▶ Verwijder altijd vetresten uit het apparaat, omdat deze licht ontvlambaar zijn.
- Houd de binnenkant van de oven schoon. Veeg gemorste en door spetteren ontstane maaltijdresten met een vochtige doek van de wanden aan de binnenkant. Bij sterke vervuiling van de oven kan een mild reinigingsmiddel gebruikt worden.
- Veeg de deur, het raam en de deurdichtingen met een vochtige doek af, om zo door spetteren en morsen ontstane maaltijdresten te verwijderen. Maaltijdresten aan de deurdichting kunnen er toe leiden dat de deur niet meer goed sluit en dat daardoor microgolven vrijkomen.
- Veeg de neergeslagen damp op de ovendeur met een vochtige doek af. Dit kan het geval zijn als het apparaat in een zeer vochtige omgeving gebruikt is en is normaal.
- Luchtjes kunt u uit de oven verwijderen door een kopje water te vullen met sap en schil van een citroen, het vervolgens in een magnetronbestendige schotel te gieten en dan vijf minuten in de magnetron stand te koken. Veeg de oven daarna grondig met een zachte doek droog.
- Laat na reiniging de binnenkant van de ovendeur open, totdat het apparaat droog is.

◆ Voorkant en bedieningspaneel

- Reinig de voorkant van het apparaat en het bedieningspaneel met een zachte, licht vochtige doek.
- Let er op dat het bedieningspaneel niet nat wordt. Gebruik om het te reinigen een zachte, vochtige doek.

HINWEIS

Tip

- ▶ Laat de ovendeur open om te voorkomen dat het apparaat per vergissing wordt ingeschakeld.

◆ Buitenkant

- De oppervlakte aan de buitenkant van het apparaat met een vochtige doek reinigen.

◆ Glazen draaiplateau, draairing en grillrooster

- De glasplaat en grillrooster moet zo nu en dan uit het apparaat genomen worden en gereinigd worden. Wast u de plaat en grillrooster in een warme zeepoplossing of in de vaatwasser.
- De draairing moet regelmatig schoongemaakt worden om te veel geluidsontwikkeling of een storing van de draaibeweging te voorkomen. De draairing kan in een milde zeepoplossing of in een vaatwasser schoongemaakt worden. Let u er op dat de draairing na het reinigen weer volgens voorschrift wordt teruggelegd.
- Veegt u de bodem van de oven met een mild reinigingsmiddel af. Bij sterke vervuiling van de ovenbodem kan een mild reinigingsmiddel gebruikt worden.

56 Storingen verhelpen

In dit hoofdstuk krijgt u belangrijke informatie m.b.t. het lokaliseren van storingen en het verhelpen van storingen. Let u op de aanwijzingen om gevaren en beschadigingen te voorkomen.

56.1 Veiligheidsvoorschriften

▲ VORSICHT VOORZICHTIG

- ▶ Reparaties aan elektrische apparaten mogen alleen uitgevoerd worden door gekwalificeerd vakpersoneel dat door de fabrikant is geschoold.
- ▶ Door ondeskundige reparaties kunnen aanzienlijke gevaren voor de gebruiker ontstaan, evenals schade aan het apparaat.

56.2 Oorzaken van de storingen en het verhelpen

De volgende tabel helpt bij het lokaliseren en het verhelpen van kleinere storingen

Storing	Mogelijke oorzaak	Verhelpen
Het gekozen programma start niet	Apparaatdeur niet gesloten	Apparaatdeur sluiten
	Stekker niet in stopcontact	Stekker in stopcontact doen

	Zekering niet ingeschakeld	Zekering inschakelen
Het draaiplateau draait schoksgewijs	Vuil tussen het draaiplateau en de bodem van het apparaat	Verontreinigingen verwijderen
	Vuilresten aan draairing	
	Schaal te groot	Ander vaartuig gebruik
Gerecht na afloop van de ingestelde tijd niet genoeg ontdooid, verwarmd ofwel gaar geworden.	Tijd ofwel vermogen verkeerd gekozen	Tijd en vermogen opnieuw instellen Het gebeuren herhalen
Het apparaat functioneert, maar de binnenverlichting niet	Binnenverlichting kapot	Binnenverlichting door Servicedienst laten repareren
Tijdens inschakeling van de magnetron ontstaan niet normale geluiden	Gerechten met aluminium afgedekt	Aluminiumfolie verwijderen
	Het servies bevat metaal en er ontstaan vonken	Adviezen gebruik servies lezen
De tijd in het display klopt niet	Stroomuitval	Tijd opnieuw instellen

HINWEIS

Tip

- ▶ Als u met de bovengenoemde stappen het probleem niet kunt verhelpen, neem dan contact op met de klantendienst.

57 Afvoer van het oude apparaat

Oude elektrische en elektronische apparaten bevatten vaak nog waardevolle materialen. Ze bevatten echter ook schadelijke stoffen, die voor hun functioneren en veiligheid noodzakelijk waren.

In het huishoudelijk afval of bij verkeerde behandeling kunnen deze stoffen de menselijke gezondheid en het milieu schade aanbrengen. Zet uw oude apparaat daarom nooit bij het gewone huishoudelijk vuil.



HINWEIS

Tip

- ▶ Maak gebruik van de in uw woonplaats voorhanden zijnde inzamelplek voor teruggave en verwerking van oude elektrische en elektronische apparaten. Haal eventueel informatie bij uw gemeentehuis, de vuilnisophaaldienst of bij uw winkelier.
- ▶ Zorg ervoor dat uw oude apparaat tot het moment van transport op een kinderveilige plek wordt bewaard.

58 Garantie

Voor dit product geven we vanaf de dag van aankoop 24 maanden garantie op gebreken, die te herleiden zijn tot productie- of materiaalfouten.

Garantieclaims volgens §439 ff. BGB-E blijven hiervan van kracht.

Onder de garantie vallen niet de schaden die door onjuiste behandeling of ingebruikname ontstaan zijn, zoals gebreken die de functie of de waarde van het apparaat slechts gering beïnvloeden. Verder zijn aan slijtage onderhevige onderdelen, transportschade zo lang wij deze niet te verantwoorden hebben, als ook schaden, die door niet door ons verrichtte reparaties ontstaan zijn, uitgesloten van aanspraak op garantieclaim.

Dit apparaat is vervaardigd voor huishoudelijk gebruik (kleinverbruik) en voorzien van een overeenkomstig vermogen.

Een eventueel gebruik voor bedrijfsdoeleinden valt alleen onder de garantie, als de mate van gebruik te vergelijken is met het gebruik in een particulier kleinhuishouden. Het is niet voor de verdere bedrijfsdoeleinden bestemd.

Bij rechtmatige reclamaties zullen wij het defecte apparaat naar ons bevinden repareren of tegen een apparaat vrij van gebreken omwisselen.

Zichtbare defecten moeten binnen 14 dagen na levering aangetoond worden. Verdere claims zijn uitgesloten.

Stelt u zich voor het indienen van een garantieclaim en het terugsturen van uw apparaat via onderstaand adres (altijd met bewijs van koop!) met ons in verbinding.

59 Technische gegevens

Apparaat	Magnetron en Grill
Naam	MG20 Menu (pure white)
Artikel nr.	3320 (3322)
Aansluitgegevens	230V~, 50 Hz
Vermogensopname	1200 W (Magnetron)
	1000 W (Grill)
	≤ 1 W (Standby)
Magnetron uitgangsvermogen	800 W
Optimale frequentie	2450 MHz
Afmetingen buitenkant	460 x 260 x 400 mm
Afmetingen binnenkant	295 x 180 x 290 mm
Ovencapaciteit	Ca. 20 L
Netto gewicht	Ca. 11,6 kg

Руководство по эксплуатации

Микроволновая печь с грилем MG20 Menu (pure white)



Артикул. 3320,
3322

60 Руководство по эксплуатации

60.1 Общие положения

Пожалуйста, прочтите информацию, содержащуюся в данном Руководстве по эксплуатации, чтобы быстро ознакомиться с прибором и в полном объеме использовать все его функции.

Ваша микроволновая печь прослужит Вам долгие годы при надлежащем использовании и уходе.

Желаем приятного пользования!

60.2 Информация об этом руководстве

Данное Руководство по эксплуатации является составной частью микроволновой печи (в дальнейшем именуемой «прибор») и содержит важные указания по вводу в эксплуатацию, технике безопасности, использованию по назначению, а также уходу за прибором. Руководство по эксплуатации должно всегда находиться вблизи прибора. Его необходимо прочесть всем лицам, осуществляющим:

- Ввод в эксплуатацию
- Обслуживание
- Устранение неисправностей и/или
- Очистку прибора

Сохраните данное Руководство по эксплуатации и при передаче прибора другому лицу передайте вместе с ним Руководство по эксплуатации.

60.3 Предупредительные указания

В данном Руководстве по эксплуатации используются следующие предупредительные указания:

▲GEFAHR

ОПАСНОСТЬ

Предупредительное указание этой степени опасности обозначает угрозу опасной ситуации.

Если опасная ситуация не будет предотвращена, это может привести к смерти или тяжелым травмам

► Во избежание опасности смерти или тяжелых травм людей необходимо следовать инструкциям в данном предупредительном указании.

▲WARNING

ПРЕДУПРЕЖДЕНИЕ

Предупредительное указание этой степени опасности обозначает возможность опасной ситуации.

Если опасная ситуация не будет предотвращена, это может привести к тяжелым травмам.

► Во избежание опасности травм людей необходимо следовать инструкциям в данном предупредительном указании.

▲VORSICHT**ОСТОРОЖНО**

Предупредительное указание этой степени опасности обозначает возможность опасной ситуации.

Если опасная ситуация не будет предотвращена, это может привести к легким или умеренно тяжелым травмам.

► Во избежание опасности травм людей необходимо следовать инструкциям в данном предупредительном указании.

HINWEIS**ПРИМЕЧАНИЕ**

Примечание обозначает дополнительную информацию, облегчающую обращение с прибором.

60.4 Ограничение ответственности

Вся содержащаяся в данном Руководстве по эксплуатации техническая информация, данные и указания по установке, эксплуатации и уходу за прибором соответствуют актуальному уровню наших знаний на момент печати и учитывают весь наш опыт и знания.

Сведения, рисунки и описания, содержащиеся в данном Руководстве по эксплуатации, не могут являться основанием для заявления каких-либо претензий. Производитель не несет ответственности за ущерб, возникший вследствие:

- Несоблюдения указаний, содержащихся в Руководстве по эксплуатации
- Использования прибора не по назначению
- Неквалифицированного ремонта
- Технических изменений, модификаций прибора
- Использования не разрешенных запчастей

Мы не рекомендуем осуществлять какие-либо модификации прибора, в случае модификаций гарантия становится недействительной.

Перевод осуществляется самым добросовестным образом. Однако мы не несем ответственности за ошибки в переводе, даже если перевод был выполнен нами или по нашему заказу. Наши обязательства ограничиваются только оригинальным немецким текстом.

60.5 Защита авторского права

Данная документация защищена авторским правом. Braukmann GmbH сохраняет за собой все права, в том числе право на фотомеханическое воспроизведение, копирование и распространение посредством особых способов (например, обработка данных, носители данных, сети передачи данных), в том числе частичное.

Мы оставляем за собой право на внесение содержательных и технических изменений.

61 Безопасность

В данной главе Вы получите важные указания по безопасности при обращении с прибором. Данный прибор соответствует установленным правилам техники безопасности. Однако ненадлежащая эксплуатация прибора может привести к травмам людей и причинению материального ущерба.

61.1 Использование по назначению

Данный прибор подходит только для домашнего использования в закрытых пространствах для: разморозки, подогрева, приготовления (в том числе, на гриле), выпечки продуктов и напитков. Данный прибор подходит только для домашнего использования в домашних хозяйствах и аналогичных сферах, таких как:

- кухни для персонала в магазинах, офисах и других коммерческих предприятиях;
- в отелях типа Bed&Breakfast;
- в фермерских хозяйствах;
- для клиентов в отелях, мотелях и аналогичных организациях.

Иное использование или использование, выходящее за рамки вышеуказанного, является использованием не по назначению.

▲WARNING ПРЕДУПРЕЖДЕНИЕ

Опасность вследствие использования не по назначению! Если прибор не используется по назначению, от него могут исходить различные опасности.

- ▶ Используйте прибор только по прямому назначению.
- ▶ Соблюдайте процедуры и методы, описанные в данном Руководстве по эксплуатации.

Претензии и требования любого рода в связи с ущербом, причиненным вследствие использования прибора не по назначению, исключены.

Все риски несет пользователь.

61.2 Общие требования техники безопасности

HINWEIS Примечание

Пожалуйста, соблюдайте следующие общие правила безопасности для безопасного обращения с прибором.

Перед использованием прибора обязательно прочитайте настоящие инструкции.

- ▶ Перед использованием проверяйте прибор на предмет видимых внешних повреждений. Если прибор поврежден, не используйте его.

- ▶ Данный прибор не предназначен для сушки, обогрева или нагрева живых существ.
- ▶ Детям в возрасте 8 лет и старше разрешается использовать прибор только под контролем или, если они были проинструктированы относительно безопасной эксплуатации прибора и понимают возможные риски.
- ▶ Операции по очистке и техническому обслуживанию, осуществляемые пользователем, детям разрешается выполнять лишь в том случае, если они старше 8 лет и находятся под контролем со стороны взрослых.
- ▶ Детям запрещается играть с прибором.
- ▶ Прибор и его кабель питания необходимо хранить в месте, недоступном для детей младше 8 лет.
- ▶ Используйте в приборе только ту посуду, которая подходит для использования в микроволновых печах.
- ▶ Лицам с ограниченными умственными, сенсорными или физическими возможностями или с недостаточным опытом и/или знаниями разрешается использовать прибор только под контролем или, если они были проинструктированы относительно безопасной эксплуатации прибора и понимают возможные риски.
- ▶ Ремонт прибора разрешено осуществлять только сервисным центрам, уполномоченным производителем. В ином случае гарантия на прибор в случае других повреждений будет аннулирована. Неквалифицированный ремонт может привести к серьезным опасностям для пользователя.
- ▶ Поврежденные компоненты можно заменять только оригинальными запчастями. Выполнение требований техники безопасности гарантировано только при использовании оригинальных запчастей.

- ▶ Ремонт прибора разрешено осуществлять только сервисным центрам, уполномоченным производителем. В ином случае гарантия на прибор в случае других повреждений будет аннулирована. Неквалифицированный ремонт может привести к серьезным опасностям для пользователя.
- ▶ Используйте данный прибор только по назначению и как описано в настоящем руководстве. Не используйте в нем едкие химические вещества или пары. Данный тип печей специально разработан для нагрева, приготовления продуктов. Он не предназначен для промышленного или лабораторного использования.
- ▶ Не пользуйтесь прибором, если его кабель питания или вилка повреждены или не работают должным образом, а также, если прибор поврежден или упал. В случае повреждения кабеля питания во избежание опасности, его необходимо заменить у производителя либо в сертифицированном сервисном центре.
- ▶ Термометры для продуктов не подходят для использования во время работы микроволновой печи.
- ▶ Данный прибор представляет собой ISM-прибор группы 2 класса В. К приборам данной категории относятся все приборы промышленного, научного и медицинского использования, в которых для обработки материалов намеренно производится или используется высокочастотное излучение, например, электромагнитное излучение, а также приборы с электроэрозионным действием. Приборы класса В предназначены для использования в домашнем хозяйстве и рассчитаны на подключение к системе бытового электроснабжения и низковольтным устройствам в зданиях.
- ▶ Данная микроволновая печь должна использоваться только как отдельно стоящая.

HINWEIS**Примечание**

- ▶ Запрещается располагать микроволновую печь в шкафу.
- ▶ Прибор должен быть размещен у стены.
- ▶ **Предупреждение:** Не устанавливайте микроволновую печь на плиты или иные устройства, выделяющее тепло. Если установить ее таким образом, микроволновая печь может быть повреждена и гарантия будет аннулирована.
- ▶ Прибор не предназначен для управления с помощью внешнего таймера или системы дистанционного управления.
- ▶ Данная микроволновая печь предназначена только для домашнего использования и не подходит для коммерческого использования.
- ▶ Ни в коем случае не снимайте фиксаторы, расположенные на задней стороне и по бокам прибора, так как они обеспечивают необходимое минимальное расстояние для циркуляции воздуха.
- ▶ Во избежание повреждений прибора перед транспортировкой необходимо надежно зафиксировать вращающуюся тарелку.
- ▶ Микроволновая печь предназначена исключительно для варки, размораживания и тушения продуктов питания.
- ▶ Запрещается чистить прибор при помощи пароочистителя.

61.3 Источники опасности

61.3.1 Опасность, исходящая от микроволн

▲WARNING**Предупреждение**

Воздействие микроволн на организм человека может привести к травмам.

Пожалуйста, соблюдайте следующие правила техники безопасности, чтобы не подвергать себя или других людей воздействию микроволнового излучения.

▲WARNING**Предупреждение**

- ▶ Ни в коем случае не используйте прибор с открытой дверцей. Неисправный предохранитель может привести к непосредственному воздействию микроволн.
- ▶ В случае, если дверца или дверные уплотнители повреждены, прибор не должен использоваться до тех пор, пока он не будет отремонтирован сертифицированным специалистом.
- ▶ **ПРЕДУПРЕЖДЕНИЕ:** Ремонт прибора, включающий в себя снятие крышки, обеспечивающей защиту от воздействия микроволновой энергии, разрешено осуществлять только квалифицированным специалистам. Для всех остальных людей подобные работы представляют опасность. То же самое касается замены кабеля питания и подсветки. В случаях подобных поломок следует доставить прибор в авторизованный сервисный центр.

61.3.2 Опасность ожога**▲WARNING****Предупреждение**

Продукты, нагреваемые в микроволновой печи, а также используемая в ней кухонная посуда, равно как и поверхность прибора во время работы могут сильно нагреваться.

Пожалуйста, соблюдайте следующие правила техники безопасности, чтобы не обжечься и не ошпарить себя или окружающих Вас людей.

- ▶ **Предупреждение:** Когда прибор работает в комбинированном режиме, в связи с генерируемой высокой температурой, детям разрешается использовать прибор только под присмотром взрослых.

▲WARNING**Предупреждение**

- ▶ Нагрев напитков в микроволновой печи может привести к их более медленному закипанию, поэтому следует соблюдать дополнительную осторожность.
- ▶ Не используйте микроволновую печь для жарки во фритюре. Горячее масло может повредить детали печи и посуду, а также привести к ожогам кожи.
- ▶ Содержимое бутылочек с детским питанием после разогрева необходимо взболтать и проверить температуру содержимого во избежание ожогов, прежде, чем давать ребенку.
- ▶ Вследствие передачи тепла от продуктов, кухонная утварь может нагреваться. Используйте прихватки.
- ▶ Во время работы дверца и внешние поверхности прибора могут нагреваться.
- ▶ Доступные поверхности прибора во время работы могут нагреваться.
- ▶ Температура доступных поверхностей прибора может быть высокой во время работы.
- ▶ Для того, чтобы достать из прибора нагретую пищу, используйте перчатки.
- ▶ **Внимание!** При открывании крышек или снятии защитной пленки с подогретых продуктов может идти горячий пар.
- ▶ **ПРЕДУПРЕЖДЕНИЕ:** Прибор и его доступные части во время использования нагреваются. Соблюдайте осторожность при работе с прибором для того, чтобы не прикасаться к нагревательным элементам. Дети младше 8 лет не должны находиться рядом с прибором, если они не находятся под постоянным присмотром.

61.3.3 Опасность пожара

▲WARNING Предупреждение

Существует опасность пожара вследствие неправильного использования устройства.

Во избежание опасности пожара следуйте нижеприведенным указаниям по безопасности:

- ▶ Никогда не используйте прибор для хранения или сушки горючих материалов.
- ▶ Не разогревайте в микроволновой печи неразбавленный алкоголь.
- ▶ Не включайте пустую микроволновую печь.
- ▶ Чтобы уменьшить риск возгорания во внутреннем пространстве печи:
 - а) Разогревая пищу в пластиковом или бумажном контейнере, следите за прибором из-за возможности возгорания.
 - б) Удаляйте всю проволоку из бумажных или пластиковых пакетов, прежде чем помещать эти пакеты в духовку.
 - в) Если вы заметили, что из прибора пошел дым, сразу же выключите прибор или отсоедините его от сети и держите дверцу закрытой, чтобы погасить пламя.
 - г) Не используйте внутреннее пространство печи для хранения. Не оставляйте во внутреннем пространстве печи продукты, бумагу или кухонные принадлежности даже когда печь не используется.
- ▶ Никогда не оставляйте прибор без присмотра, если вы разогреваете или готовите пищу в одноразовых пластиковых контейнерах, упаковке из бумаги или других легковоспламеняющихся материалов.

▲WARNING Предупреждение

- ▶ Одноразовые пластиковые контейнеры должны обладать свойствами, указанными в разделе **«Посуда, используемая в микроволновой печи»**.
- ▶ Микроволновая печь предназначена для подогрева еды и напитков. Сушка пищи или одежды, подогрев тапочек, губок, влажной одежды и так далее может привести к травме, возгоранию или пожару.
- ▶ Всегда удаляйте с прибора остатки масла или смазки, в противном случае они могут воспламениться.

61.3.4 Опасность взрыва

▲WARNING Предупреждение

Существует опасность взрыва вследствие избыточного давления, которое может быть создано в случае неправильного использования устройства.

Соблюдайте следующие правила техники безопасности, чтобы избежать опасности взрыва:

- ▶ Жидкости и другие продукты нельзя нагревать в закрытых емкостях, поскольку в таком случае они могут взорваться.
- ▶ Не следует готовить в приборе яйца в скорлупе или яйца вкрутую, поскольку они могут взорваться даже после завершения работы микроволновой печи.
- ▶ Перед приготовлением продуктов с толстой кожурой, таких как картофель, кабачки, яблоки и каштаны, проколите их.

61.3.5 Опасность от электрического тока



Опасность для жизни от электрического тока!

Существует опасность для жизни при контакте с проводами или деталями прибора под напряжением.

Во избежание опасности вследствие электрического тока следуйте нижеприведенным указаниям по безопасности:

- ▶ Ни в коем случае не открывайте корпус устройства. Существует опасность поражения электрическим током при прикосновении к разъемам и соединительными элементами прибора, находящимися под напряжением, а также при изменении электрической или механической конструкций прибора. Это также может привести к сбоям в работе прибора.
- ▶ Не используйте прибор, если его кабель или вилка повреждены, если прибор не работает должным образом, упал или получил повреждения. Во избежание опасности в случае повреждения кабеля или вилки прибора его замена должна осуществляться производителем или его уполномоченным представителем по техническому обслуживанию.
- ▶ **Осторожно:** ремонт прибора представляет опасность для всех, кроме сертифицированных специалистов, поскольку для производства ремонта прибора необходимо снимать крышку, обеспечивающую защиту от микроволнового излучения. Это также относится к замене кабеля питания и подсветки. В таких случаях следует доставить прибор в авторизованный сервисный центр.

62 Ввод в эксплуатацию

В данной главе содержатся важные замечания по безопасности во время первоначального ввода прибора в эксплуатацию. Соблюдайте следующие указания, чтобы избежать опасностей и повреждений:

62.1 Информация по безопасности

⚠️ WARNUNG ПРЕДУПРЕЖДЕНИЕ

- ▶ Не разрешайте детям играть с упаковочными материалами, поскольку существует опасность удушья.
- ▶ Вследствие большого веса прибора транспортировку и распаковку рекомендуется производить силами двух человек.

62.2 Объем поставки и проверка после транспортировки

Как правило, микроволновая печь Microwave & Grill MG20 Menu (pure white) поставляется в следующей комплектации:

- Microwave & Grill MG20 Menu (pure white)
- ролик-кольцо
- вращающаяся стеклянная тарелка
- металлическая решетка
- руководство по эксплуатации

HINWEIS Примечание

- ▶ Проверьте товар на предмет его комплектности и любых видимых повреждений.
- ▶ В случае неполной поставки или повреждений вследствие ненадлежащей упаковки или транспортировки необходимо немедленно уведомить экспедитора, страховую компанию и поставщика.

62.3 Распаковка

Чтобы распаковать прибор, выполните следующие действия:

- Извлеките прибор из коробки и удалите упаковочный материал.
- Достаньте аксессуары, расположенные во внутреннем пространстве прибора и удалите оттуда упаковочный материал.
- Снимите защитную клейкую полосу красного цвета на полу внутренней камеры прибора.
- Снимите синюю защитную пленку с самого прибора.

HINWEIS Примечание

- ▶ Снимайте синюю защитную пленку с прибора только перед его установкой непосредственно в том месте, где он будет использоваться, чтобы избежать царапин и появления грязи на корпусе.
- ▶ Пожалуйста, не удаляйте защитную пленку с внутренней стороны двери (если она имеется), поскольку это облегчает очистку прибора.

62.4 Утилизация упаковки

Упаковка защищает прибор от повреждений во время транспортировки. Упаковочные материалы выбраны таким образом, чтобы они не загрязняли окружающую среду и легко утилизировались, поэтому они пригодны для переработки с целью повторного использования.



Вторичное использование упаковки экономит сырьевые материалы и уменьшает образование отходов. Ненужные упаковочные материалы сдайте в пункт сбора системы вторичной переработки «Зеленая точка».

HINWEIS

Примечание

- ▶ По возможности сохраняйте оригинальную упаковку в течение гарантийного срока, чтобы в случае заявления гарантийной претензии вновь упаковать прибор соответствующим образом.

62.5 Установка

62.5.1 Требования к месту установки:

Для обеспечения безопасной и бесперебойной работы устройства, место его установки должно соответствовать следующим требованиям:

- Прибор должен быть установлен на твердой, плоской, горизонтальной и термостойкой поверхности с достаточной несущей способностью для самого прибора и максимального веса продуктов, которые могут быть в нем приготовлены за 1 раз.
- Выбирайте место для установки таким образом, чтобы дети не могли добраться до каких-либо горячих поверхностей на приборе.
- Прибор не предназначен для монтажа на стене или во встроенном шкафу.
- Не устанавливайте прибор в горячем, мокром или очень влажном месте либо вблизи легковоспламеняющихся материалов.
- Для бесперебойной работы прибора необходимо обеспечить достаточный приток воздуха. Оставьте 20 см свободного пространства над печью, 10 см позади нее, а также по 5 см с обеих сторон.
- Не закрывайте и не блокируйте отверстия на приборе.
- Не снимайте с прибора регулируемые ножи.
- Необходимо обеспечить свободный доступ к розетке, чтобы в случае необходимости легко было отсоединить прибор от сети.
- Установку и монтаж прибора на подвижных местах установки (например, кораблях) разрешается выполнять только специализированным предприятиям/специалистам, если они смогут обеспечить необходимые условия для безопасного использования прибора.

62.5.2 Избежание радиопомех

Использование прибора может привести к возникновению помех для радиоприемников, телевизоров и тому подобных приборов.

Нижеперечисленные меры помогут устранить или минимизировать помехи:

- Выполните очистку двери и уплотнительных поверхностей прибора.
- Установите радиоприемник, телевизор и так далее как можно дальше от прибора.
- Подключите прибор к другой розетке, чтобы для прибора и для приемника, на котором возникают помехи, использовались разные электрические контуры.
- Для обеспечения наилучшего приема сигнала используйте правильно установленную антенну.

62.6 Монтаж аксессуаров

HINWEIS

Примечание

- ▶ Прибор может работать с вращающейся стеклянной тарелкой либо со вращающейся стеклянной тарелкой и металлической решеткой.

62.6.1 Стеклянная вращающаяся тарелка

Установите вращающуюся тарелку следующим образом

- Установите роликовое кольцо
- Установите вращающуюся тарелку таким образом, чтобы пазы на нижней стороне вращающейся тарелки сцепились с рабочим валиком.

HINWEIS

Примечание

- ▶ При приготовлении на гриле металлическую решетку также можно использовать для равномерного приготовления пищи за счет вращения.

62.6.2 Металлическая решетка

- Установите металлическую решетку на стеклянную вращающуюся тарелку.

62.7 Подключение к сети

Для обеспечения безопасной и бесперебойной работы прибора при подключении к сети необходимо соблюдать следующие инструкции:

- Прежде чем подключить прибор к сети, сравните технические параметры подключения (напряжение и частоту) на заводской табличке прибора с техническими параметрами Вашей сети. Во избежание повреждений прибора эти параметры должны совпадать. В случае сомнений проконсультируйтесь с квалифицированным электриком.
- Подключение прибора к электросети должно выполняться с помощью максимум 3-метрового, размотанного удлинительного кабеля с поперечным сечением 1,5 мм². Использование многоконтактных штепсельных разъемов или сетевых разветвителей запрещено по причине связанной с этим опасности пожара.
- Удостоверьтесь, что кабель питания не поврежден и не переброшен через горячие и/или остроконечные поверхности.
- Розетка должна иметь предохранитель не менее 16А, отдельный от других потребителей тока.
- Электрическая безопасность прибора может быть обеспечена только в том случае, если он подключен к цепи защиты, установленной в соответствии с действующими предписаниями. Питание от розетки без заземления запрещено. В случае сомнений пригласите квалифицированного электрика, который проверит внутреннюю проводку в месте, где вы устанавливаете прибор.

Производитель не несет ответственности за ущерб, причиненный по причине отсутствия или разрыва заземляющего провода.

63 Конструкция и функциональное назначение

В данной главе Вы получите важные указания по конструкции и функциональному назначению прибора.

64 Описание прибора

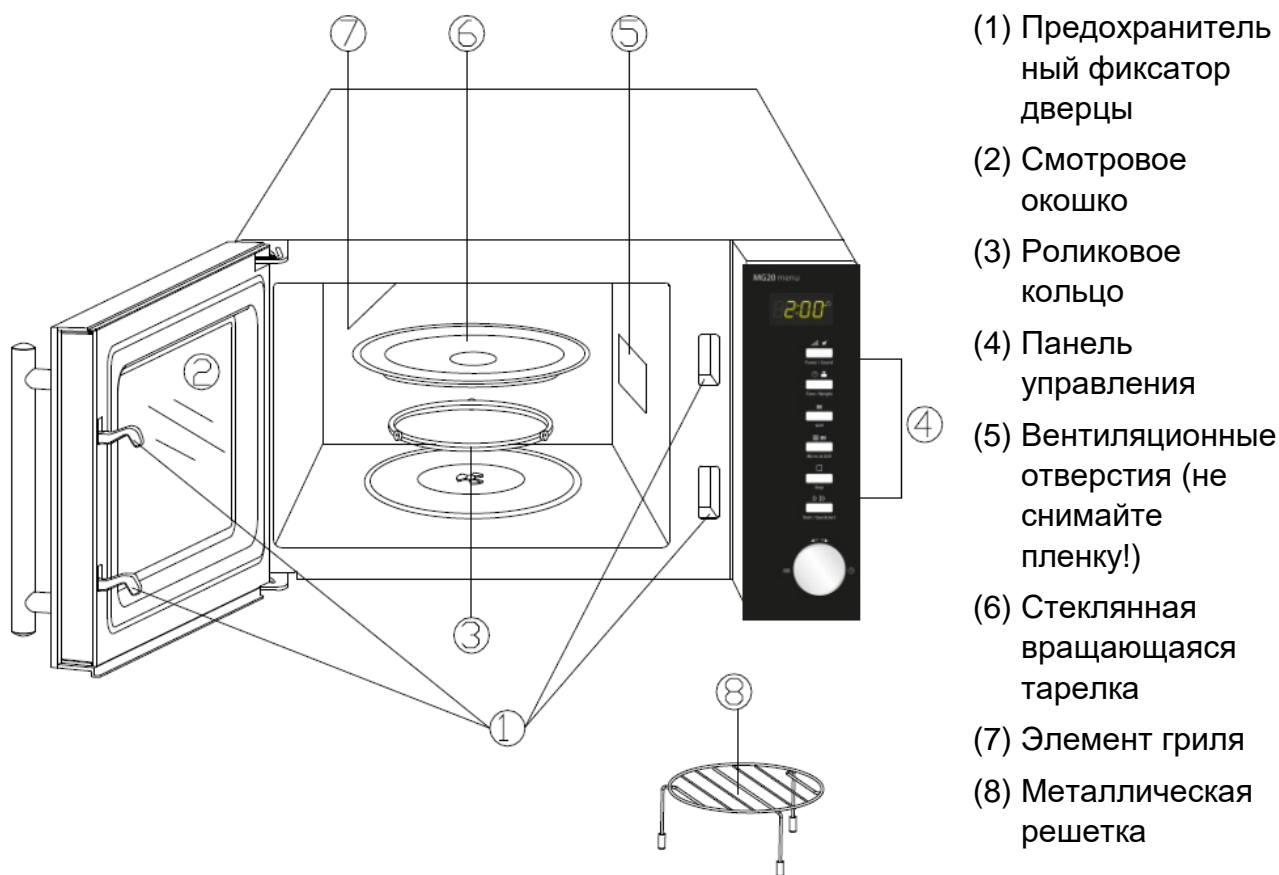

HINWEIS

ПРИМЕЧАНИЕ

- ▶ Вентилятор прибора может работать еще какое-то время после остановки прибора. Это необходимо для охлаждения прибора.

64.1 Элементы управления и индикация

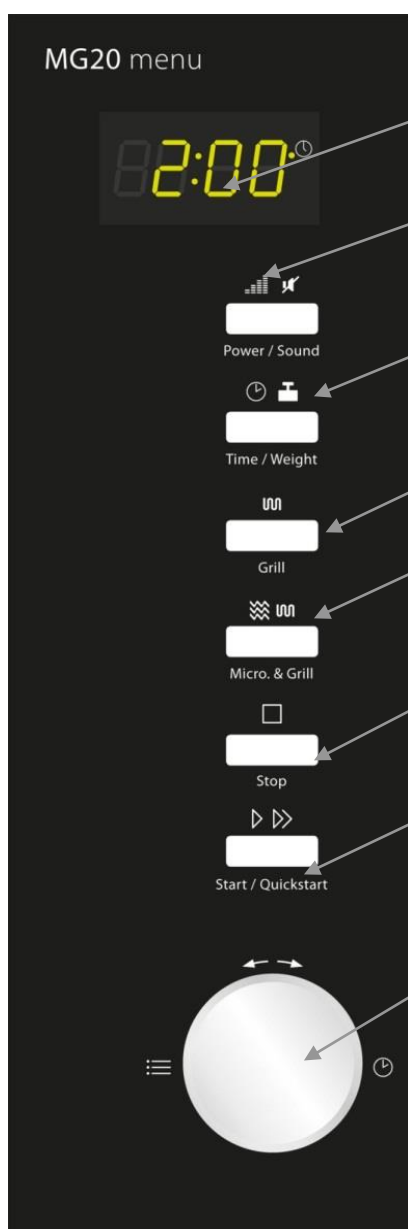

Панель дисплея: Отображаются время приготовления, мощность, функции и текущее время.

Мощность/Звук (Power/Sound): Нажимайте для установки уровня мощности либо для включения/выключения звука.

Время/Вес (Time/Weight): Нажимайте для установки часов или веса продуктов.

Гриль (Grill): Нажимайте для приготовления на гриле.

Микроволны/Гриль (Microwave/Grill): Нажимайте для выбора комбинированной программы (микроволны и гриль).

Стоп (Stop): Нажимайте для остановки выполнения программы (1х), а также для удаления предыдущих настроек перед началом приготовления (2)

Старт/Быстрый старт (Start/Quickstart): Нажимайте для начала программы приготовления или для установки программы Быстрый старт (Quick Start).

Время/Меню (Time/Menu) (регулятор): Поворачивайте для установки времени приготовления или для выбора автоматического меню.

64.2 Звуковые сигналы

В качестве обратной связи прибор издает следующие звуковые сигналы

- **Один звуковой сигнал:** Прибор принял настройку.
- **Два звуковых сигнала:** Прибор не принял настройку. Проверьте настройку и попробуйте снова.
- **Три звуковых сигнала:** Окончание времени приготовления.

64.3 Защитное оборудование

64.3.1 Предупредительные указания на приборе

▲VORSICHT ОСТОРОЖНО

Опасность вследствие горячей поверхности!

Предупреждающее сообщение об опасностях вследствие горячих поверхностей, расположенных на задней верхней части корпуса. Поверхности устройства могут сильно нагреваться.

- ▶ Не прикасайтесь к горячим поверхностям прибора. Опасность ожога!
- ▶ Не ставьте и не кладите какие-либо предметы на прибор.

64.3.2 Фиксатор дверцы

В фиксатор дверцы прибора установлен предохранитель, который предотвращает эксплуатацию прибора при открытой дверце.

▲VORSICHT ОСТОРОЖНО

Опасность от микроволн!

Если защитный предохранитель неисправен или не используется, вы можете напрямую подвергнуть себя и других воздействию микроволнового излучения.

- ▶ Не пользуйтесь прибором, если защитный предохранитель поврежден.
- ▶ Не отключайте и не ломайте защитный предохранитель.

64.3.3 Защитная блокировка от детей

Блокировка от детей предупреждает использование прибора детьми без контроля со стороны взрослых.



◆ Активация защитной блокировки от детей:

Нажимайте на кнопку **Стоп (Stop)** в течение трех секунд до тех пор, пока Вы не услышите звуковой сигнал и не загорится подсветка дисплея. В заблокированном состоянии все кнопки прибора отключены.



◆ Деактивация защитной блокировки от детей:

Нажимайте на кнопку **Стоп (Stop)** в течение 3 секунд до тех пор, пока Вы не услышите звуковой сигнал и не погаснет подсветка дисплея. В заблокированном состоянии все кнопки прибора отключены.

64.4 Заводская табличка

Заводская табличка с параметрами подключения и мощности находится на задней стороне прибора.

65 Эксплуатация и функционирование

В данной главе Вы получите важные указания по эксплуатации прибора. Во избежание опасностей и повреждений следуйте указаниям.

▲WARNING ПРЕДУПРЕЖДЕНИЕ

- ▶ Не оставляйте прибор без присмотра во время его работы, чтобы вы могли быстро вмешаться в случае опасности.

65.1 Основы приготовления в микроволновой печи

- Уровни мощности и время, необходимое для приготовления/разогрева пищевых продуктов, зависят от времени, количества, типа и консистенции продукта и т. д. Используйте минимальное указанное время приготовления и при необходимости продливайте процедуру приготовления.
- Раскладывайте еду аккуратно. Самые толстые части располагайте на внешнем крае посуды.
- Микробы, которые могут содержаться в пище, уничтожаются только в том случае, если температура достаточно высока (>70°C) и время приготовления достаточно долгое (>10 минут).
- Накрывайте пищу крышкой во время приготовления. Крышка защищает прибор от брызг, а также способствуют равномерному приготовлению/разогреву пищи.
- Продукты с твердой кожурой или скорлупой, как, например, помидоры, сосиски, картофель в кожуре, баклажаны, необходимо многократно прокалывать либо надрезать в нескольких местах, это позволит выделяющемуся пару выходить наружу, чтобы продукты не лопались и не взрывались.
- Яйца без скорлупы можно готовить в микроволновой печи только в том случае, если в скорлупе предварительно сделаны проколы. В противном случае яйцо может вылиться из-за чрезмерного давления после приготовления.
- Во время разогрева продукты следует переворачивать, переставлять или размешивать, чтобы температура распределялась равномерно.

65.2 Режимы работы:

Данный прибор может работать в различных режимах. В списке ниже представлены возможные режимы работы прибора:

◆ Режим Микроволны (Microwave)

Данный режим работы подходит для обычного разогрева пищи.

◆ Режим Гриль (Grill)

Данный режим работы подходит для жарки и подрумянивания пищи.

◆ **Комбинированный режим Микроволны и Гриль (Microwave and Grill)**

Комбинированный режим подходит для одновременного приготовления в микроволновой печи и гриля.

Комбинация 1 (Combination 1)

В данном режиме работы прибор работает в микроволновом режиме (30%) времени приготовления и в режиме гриля (70%) времени приготовления.

Комбинация 2 (Combination 2)

В данном режиме работы прибор работает в микроволновом режиме (55%) времени приготовления и в режиме гриля (45%) времени приготовления.

◆ **Режим Приготовление по меню (Menu Cooking)**

В данном режиме Вы можете выбрать нужную вам программу из 14 предустановленных программ.

◆ **Автоматическая разморозка (Automatic defrost)**

Данный режим подходит для разморозки продуктов.

65.3 Посуда, используемая в микроволновой печи

Идеальный материал посуды для микроволновой посуды пропускаем для микроволн и позволяет энергии проникать внутрь посуды и разогревать пищу.

Пожалуйста, соблюдайте следующие советы при выборе правильной посуды:

- ▶ Микроволны не могут проникать через металл. Поэтому не следует использовать посуду из металла или посуду с металлической отделкой.
- ▶ Для приготовления в микроволновой печи не используйте посуду, изготовленную из переработанной бумаги, так как она может содержать крошечные металлические фрагменты, которые могут вызвать искры и/или привести к пожару.
- ▶ Используйте круглую или овальную посуду вместо квадратной или прямоугольной, так как в противном случае пища может перегреться по углам.
- ▶ Вы можете использовать узкие полоски алюминиевой фольги для защиты чувствительных участков продукта от чрезмерного нагрева. Однако не используйте слишком много фольги и соблюдайте расстояние примерно 2,5 см между фольгой и стенками внутренней камеры прибора.
- ▶ Не используйте металлическую фольгу на режиме Микроволны и в Комбинированном режиме (см. таблицу ниже).

Представленная ниже таблица предназначена для выбора правильной посуды:

Посуда	Микроволны	Гриль	Комбинированный режим
Термостойкая стеклянная посуда	✓	✓	✓
Не термостойкая стеклянная посуда	✗	✗	✗
Термостойкая керамическая посуда	✓	✓	✓
Устойчивая к воздействию микроволн пластиковая посуда	✓	✗	✗
Бумажные полотенца	✓	✗	✗
Металлический противень	✗	✓	✗
Металлическая решетка, металлический контейнер	✗	✓	✗
Алюминиевая фольга и контейнеры	✗	✓	✗

65.4 Открывание / закрывание дверцы

◆ Открывание дверцы

Возьмитесь за ручку дверцы, слегка потяните ее, чтобы открыть прибор. Если прибор включен, выполнение текущей программы приготовления будет прервано.

HINWEIS

Примечание

- ▶ Чтобы тепло, накопившееся во внутреннем пространстве прибора, могло выйти наружу, оставьте дверцу на несколько секунд открытой, прежде чем поместить руку вовнутрь.

◆ Закрывание дверцы



Закройте дверцу, используя ручку, пока фиксатор не защелкнется. Если текущая программа приготовления была прервана в результате открытия дверцы, ее выполнение будет продолжено после нажатия кнопки **Старт/Быстрый старт (Start/Quickstart)**.

65.5 Включение и отключение звуковых сигналов

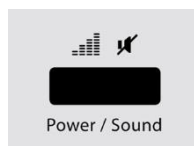

Нажимайте на кнопку **Питание/Звук (Power/sound)** в течение 3 секунд для того, чтобы включить или отключить звуковые сигналы.

Вы будете слышать сообщения прибора об окончании выполнения программы и предупреждающие сигналы даже при отключенных звуковых сигналах.

65.6 Активация после выбора программы

После выбора программы, нажмите на кнопку **Старт/Быстрый старт (Start/Quickstart)** для того, чтобы начать выполнение ранее выбранной программы.

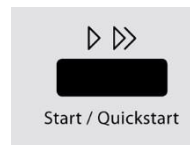

65.7 Быстрый старт (Quick start)

Используйте данную функцию для того, чтобы запрограммировать прибор для удобного приготовления пищи при мощности микроволн 100%. Быстро нажмите кнопку **Старт/Быстрый старт (Start/Quickstart)** для того, чтобы установить время приготовления. Прибор автоматически запустится через 2 секунды.



По окончании времени приготовления прозвучат три звуковых сигнала и на дисплее появится сообщение **КОНЕЦ (END)**.

65.8 Прерывание выполнения программы:

Для того, чтобы прервать выполнение текущей программы приготовления, Вы можете поступить следующим образом:



Однократно нажмите на кнопку **Стоп (Stop)**. Выполнение программы прервется.

Откройте дверцу прибора. Выполнение программы прервется.



HINWEIS

Примечание

► Для того, чтобы продолжить выполнение работы прерванной программы, закройте дверцу прибора и нажмите на кнопку **Старт/Быстрый старт (Start/Quickstart)**.



Чтобы снова прервать выполнение уже прерванной ранее программы, нажмите еще раз на кнопку **Стоп (Stop)**.



HINWEIS

Примечание

► Перед началом выполнения другой программы приготовления, удалите с дисплея данные о ранее выбранной программе и перезагрузите систему, нажав на кнопку **Стоп (Stop)**.

65.9 Установка часов

Для установки часов выполните следующие действия:



◆ Активация режима установки

Нажмите на кнопку **Время/Вес (Time/Weight)**.

Нажмите на кнопку еще один раз для того, чтобы переключить прибор с отображения времени в 24 часа на отображение в 12 часов.

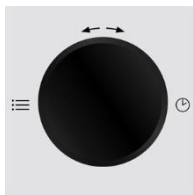

◆ Установка часов

Поворачивайте регулятор **Время/Меню (Time/Menu)** до тех пор, пока не будет отображаться значение часов.



Нажмите **Время/Меню (Time/Menu)** для установки часов.

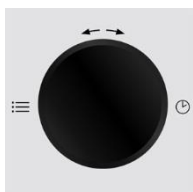

◆ Установка минут

Поворачивайте регулятор **Время/Меню (Time/Menu)** до тех пор, пока не будет отображаться значение минут.



Нажмите **Время/Меню (Time/Menu)** для сохранения установленного времени.

65.10 Режим Микроволны (Microwave)

При приготовлении в режиме **Микроволны (Microwave)** Вы можете регулировать уровень мощности и время приготовления.

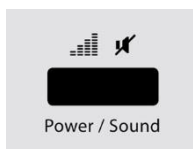

◆ Установка уровня мощности

Выберите нужный Вам уровень мощности, нажимая на кнопку **Питание/Звук (Power/Sound)** до тех пор, пока не отобразится нужный вам уровень мощности.

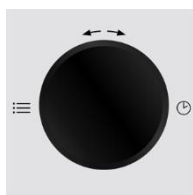

◆ Установка времени приготовления.

Установите нужное Вам время приготовления, поворачивая регулятор **Время/Меню (Time/Menu)**.



◆ Начало выполнения программы

По окончании выбора программы, нажмите на кнопку **Старт/Быстрый старт (Start/Quickstart)** для начала выполнения выбранной программы.

◆ Окончание выполнения программы

После того, как будет достигнуто время окончания выполнения программы, прибор издаст три звуковых сигнала и на дисплее появится сообщение **КОНЕЦ (END)**.

Дисплей	Вт	Уровень мощности	
P8 00	800	100%	Высокий / приготовление и жарка
P6 40	640	80%	
P4 80	480	60%	Средне-высокий / приготовление небольших порций
P3 20	320	40%	Средний / кипячение
P1 60	160	20%	Средне-низкий/ разморозка
P0 00	Низкий / подогрев		

65.11 Режим Гриль (Grill)

Режим **Гриль (Grill)** отлично подходит для приготовления тонких ломтиков мяса, стейков, отбивных, шашлыков, колбасок и сосисок и кусочков курицы.

HINWEIS

Примечание

В данном режиме система выбирает самый высокий уровень мощности для гриля.

◆ Выбор программы приготовления



Выберите программу **Гриль (Grill)**, однократно нажав на кнопку **Гриль (Grill)**.

◆ Установка времени приготовления

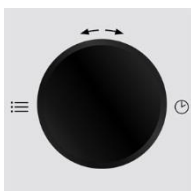

Установите нужное Вам время приготовления, поворачивая регулятор **Время/Меню (Time/Menu)**.

◆ Начало выполнения программы



По окончании выбора программы, нажмите на кнопку **Старт/Быстрый старт (Start/Quickstart)** для начала выполнения выбранной программы.

◆ Окончание выполнения программы

После того, как будет достигнуто время окончания выполнения программы, прибор издает три звуковых сигнала и на дисплее появится сообщение **КОНЕЦ (END)**.

65.12 Режим Микроволны и Гриль (Microwave and Grill)

Данная функция позволяет использовать сочетание приготовления в режиме Микроволны (Microwave) и Гриль (Grill) с двумя различными настройками.

В данном режиме система выбирает самый высокий уровень мощности для гриля.

65.12.1 Комбинация 1 (Combination 1)



В данном режиме работы прибор работает в микроволновом режиме (30%) времени приготовления и в режиме гриля (70%) времени приготовления.

◆ Выбор программы

Выберите программу приготовления **Комбинация 1 (Combination 1)**, однократно нажав на кнопку **Микроволны/Гриль (Microwave/Grill)**.

◆ Установка времени приготовления

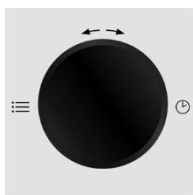

Установите нужное Вам время приготовления, поворачивая регулятор **Время/Меню (Time/Menu)**.

◆ Начало выполнения программы

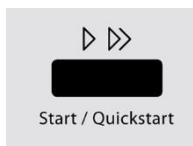

По окончании выбора программы, нажмите на кнопку **Старт/Быстрый старт (Start/Quickstart)** для начала выполнения выбранной программы.

◆ Окончание выполнения программы

После того, как будет достигнуто время окончания выполнения программы, прибор издаст три звуковых сигнала и на дисплее появится слово **КОНЕЦ (END)**.

65.12.2 Комбинация 2 (Combination 2)



В данном режиме работы прибор работает в микроволновом режиме (55%) времени приготовления и в режиме гриля (45%) времени приготовления.

◆ Выбор программы



Выберите программу приготовления **Комбинация 2 (Combination 2)**, нажав на кнопку **Микроволны/Гриль (Microwave/Grill)** дважды.

Последующие операции идентичны операциям, выполняемым для режима **Комбинация 1 (Combination 1)**, описанным выше.

65.13 Режим Приготовление по меню (Menu Cooking)

В данном режиме Вы можете выбрать нужную вам программу из 14 предустановленных программ. Для получения более подробной информации пожалуйста, обратитесь к таблице ниже

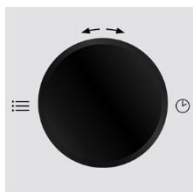

◆ Выбор автоматической программы

Поворачивайте регулятор **Время/Меню (Time/Menu)** до тех пор, пока не выберете нужную Вам программу.



◆ Установка количества и веса

Выберите нужный Вам вес и количество продуктов, нажимая на кнопку **Время/Вес (Time/ Weight)** до тех пор, пока Вы не выберете нужные Вам значение (см. таблицу ниже).

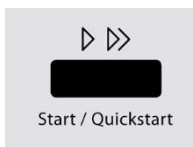

















◆ Начало выполнения программы

По окончании выбора программы, нажмите на кнопку **Старт/Быстрый старт (Start/Quickstart)** для начала выполнения выбранной программы.

◆ Окончание выполнения программы

После того, как будет достигнуто время окончания выполнения программы, прибор издаст три звуковых сигнала и на дисплее появится сообщение **КОНЕЦ (END)**.

Автоматическое меню		Функция	Количество нажатий кнопки Вес (Weight)						
Прогр.	Меню		1	2	3	4	5	6	7
1	Подогрев		200 г	300 г	400 г	500 г	600 г	700 г	800 г
2	Чай / Горячие напитки (200 мл/чашка)		1 чашка	2 чашки	3 чашки				
3	Суп (300 мл/порция)		1 порция	2 порции	3 порции				
4	Рагу		50 г	100 г	150 г				

5	Подогрев пиццы		150 г	300 г	450 г				
6	Паста		100 г	200 г	300 г				
7	Попкорн (99 г)		2:50 минут						
8	Гриль - Ветчина	 	100 г	200 г	300 г	400 г	500 г		
9	Гриль - Бекон	 	100 г	200 г	300 г				
10	Гриль – Кусочки мяса	 	200 г	300 г	400 г	500 г	600 г		
11	Гриль – Стейк	 	200 г	300 г	400 г	500 г	600 г		
12	Гриль – Куриные наггетсы	 	200 г	300 г	400 г	500 г	600 г		
13	Гриль – Рыбные наггетсы	 	100 г	200 г	300 г	400 г	500 г		
-	Авторазморозка		См. Автоматическая разморозка						

HINWEIS

Примечание

- ▶ При приготовлении на гриле или в комбинированном режиме, рекомендуем Вам для более равномерного приготовления продуктов переворачивать их по истечении 2/3 от времени приготовления.
- ▶ При выполнении некоторых предустановленных программ прибор автоматически остановится по истечении 2/3 от времени приготовления для того, чтобы Вы могли перемешать блюдо для его наилучшего приготовления. После выбора температуры, нажмите кнопку **Старт/Быстрый старт (Start/Quickstart)**.
- ▶ Для приготовления пасты перед началом процесса добавьте воды.

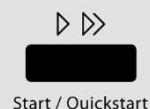

▶ ▶▶

Start / Quickstart

65.13.1 Режим Автоматическая разморозка (Automatic defrost)



Используя режим **Автоматическая разморозка (Automatic defrost)**, Вы можете деликатно разморозить замороженные продукты.

Для установки времени разморозки выполните следующие действия:

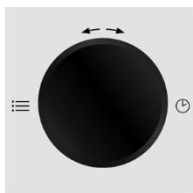

◆ Выбор программы

Поворачивайте регулятор **Время/Меню (Time/Menu)** против часовой стрелки для выбора программы **Автоматическая разморозка (Automatic defrost)**, на дисплее отобразится вес продуктов (диапазон 100 – 1800 грамм).



◆ Начало автоматической разморозки

После выбора количества продуктов для разморозки, нажмите на кнопку **Старт/Быстрый старт (Start/Quickstart)** для начала выполнения программы.

HINWEIS

Примечание

- ▶ Время от времени останавливайте прибор для того, чтобы вынуть неразмороженные замороженные продукты или отделить их друг от друга. Если замороженные продукты не были разморожены по истечении расчетного времени размораживания, действуйте следующим образом:
- ▶ Программируйте прибор с шагом 100 г, пока замороженные продукты полностью не разморозятся.
- ▶ При использовании пластиковых контейнеров из морозильной камеры процесс размораживания в контейнере должен длиться ровно до того момента, чтобы можно было извлечь замороженные продукты из контейнера, после чего их можно поместить в другой контейнер, подходящий для микроволновой печи.

66 Чистка и уход

В данной главе Вы получите важные указания по очистке прибора и уходу за ним. Пожалуйста, следуйте этим указаниям во избежание повреждений по причине неправильной очистки прибора и для обеспечения безотказной эксплуатации.

66.1 Информация по безопасности

▲VORSICHT Осторожно

Прежде чем приступить к очистке прибора, примите к сведению нижеприведенные указания по безопасности:

- ▶ Регулярно очищайте прибор, удаляя остатки пищи. Недостаточная чистота прибора может привести к разрушению поверхности, что может отрицательно сказаться на сроке службы прибора и может привести к грибковому и бактериальному загрязнению.
- ▶ Перед чисткой обязательно выключайте прибор и отключайте его от электрической сети.

▲VORSICHT Осторожно

- ▶ Внутреннее пространство прибора будет горячим после приготовления. Опасность ожогов! Подождите, пока прибор остынет.
- ▶ Очищайте внутреннее пространство прибора после использования сразу после того, как только оно остынет. Длительное ожидание излишне усложняет уборку и в крайних случаях может сделать ее невозможной. Чрезмерное накопление грязи может при определенных обстоятельствах повредить прибор.
- ▶ Попадание влаги внутрь устройства может привести к повреждению электронных компонентов. Убедитесь, что жидкость не может попасть внутрь устройства через вентиляционные отверстия.
- ▶ Не используйте агрессивные или абразивные чистящие средства или растворители.
- ▶ Не пытайтесь соскрести стойкую грязь с поверхности прибора твердыми предметами.

66.2 Чистка

◆ Чистка внутреннего пространства и внутренней стороны дверцы

▲WARNING Опасность пожара

- ▶ Всегда удаляйте с прибора остатки масла и смазки, во избежание их воспламенения.
- Следите за чистотой внутренней камеры прибора. Вытирайте все брызги или пролитые продукты со стенок внутренней камеры влажной тканью.
- В случае сильного загрязнения прибора, разрешается использовать мягкое чистящее средство.
- Протирайте дверцу, смотровое окошко и дверную прокладку прибора влажной тканью для того, чтобы удалить брызги и пролитую пищу. Наличие остатков пищи на уплотнителе дверцы могут привести к тому, что дверца перестанет закрываться должным образом, а это, в свою очередь, приведет к выходу микроволн.
- Вытирайте следы пара на дверце прибора, используя мягкую ткань. Появление пара на дверцу прибора может возникнуть в том случае, если прибор используется в чрезвычайно влажной среде, это нормально.
- Для удаления посторонних запахов из прибора смешайте чашку воды с соком и кожурой лимона, перелейте в глубокую миску, пригодную для использования в микроволновой печи, и готовьте на режиме Микроволны (Microwave) в течение пяти минут. Затем тщательно протрите прибор мягкой тканью.
- После очистки внутреннего пространства прибора оставьте дверцу прибора открытой до полного высыхания.

◆ Фасад прибора и панель управления

- Очищайте фасад прибора и панель управления мягкой слегка влажной тканью.

- Помните, что панель управления не следует мочить. Для ее очистки используйте мягкую влажную ткань.

HINWEIS

Примечание

- ▶ Оставьте дверцу открытой, чтобы предотвратить случайный запуск прибора.

◆ Внешний корпус прибора

- Очищайте внешние поверхности прибора влажной тканью.

◆ Стеклопанель, вращающаяся тарелка, ролик, металлическая решетка

- Стеклопанель, вращающуюся тарелку и металлическую решетку периодически следует снимать и чистить. Мойте тарелку и решетку в теплом мыльном растворе или в посудомоечной машине.
- Следует регулярно проводить очистку ролика для предотвращения появления чрезмерного шума или нарушения вращения.
- Ролик разрешается мыть в слабом мыльном растворе или в посудомоечной машине. Пожалуйста, не забудьте установить его на место после очистки.
- Протирайте нижнюю часть прибора с использованием мягкого чистящего средства. Если пол внутренней камеры прибора сильно загрязнен, разрешается использовать мягкое чистящее средство.

67 Устранение неисправностей

В данной главе Вы получите важные указания по локализации и устранению неисправностей. Следуйте указаниям ниже во избежание опасностей и повреждений:

67.1 Указания по безопасности

▲ VORSICHT Осторожно

- ▶ Ремонт электроприборов разрешено осуществлять только квалифицированным специалистам, прошедшим обучение у производителя.
- ▶ Неквалифицированный ремонт может привести к серьезным опасностям для пользователя и повреждению устройства.

67.2 Проблемы и способы их решения

Представленная ниже таблица помогает локализовать и устранить мелкие неисправности.

Ошибка	Возможная причина	Решение
Выбранная программа не запускается	Дверца не закрыта должным образом	Закройте дверцу
	Прибор не подключен к сети	Подключите прибор к сети!

	Не включен предохранитель	Включите предохранитель
Стеклянная вращающаяся тарелка плохо поворачивается	Загрязнения между тарелкой и дном	Уберите загрязнения
	Загрязнения на роликовом кольце	
	Вы используете слишком большую емкость для приготовления	Используйте другую емкость для приготовления
По истечении времени выполнения программы блюдо не разморозилось, не прогрелось или не приготовилось должным образом	Неправильно выбрано время или мощность	Переустановите значения времени и мощности Повторите процесс
Прибор функционирует, но внутренняя подсветка не работает	Неисправность подсветки	Обратитесь в авторизованную сервисную службу
Во время работы прибора слышны странные звуки	Продукт накрыт алюминиевой фольгой	Снимите алюминиевую фольгу
	Используемая посуда содержит металл и во время приготовления возникают искры	Соблюдайте ограничения по использованию посуды!
На дисплее установлено неправильное время	Сбои в питании	Переустановите время

HINWEIS

Примечание

- ▶ Если после вышеуказанных мероприятий проблема не будет устранена, обратитесь в сервисную службу.

68 Утилизация отслужившего прибора

Отслужившие электрические и электронные приборы содержат ценные материалы. Однако они также содержат вредные материалы, которые были необходимы для их функционирования и безопасности.

В остаточных отходах или при неправильном обращении они могут быть опасны для здоровья людей и окружающей среды. Поэтому ни в коем случае не выбрасывайте отслуживший прибор в остаточные отходы.



- ▶ Для утилизации отслуживших электрических и электронных приборов воспользуйтесь услугами пункта сбора, организованного в месте Вашего жительства. При необходимости соответствующую информацию можно получить в городском муниципалитете, службе вывоза мусора или у продавца.
- ▶ Убедитесь в том, что отслуживший прибор до утилизации хранится в недоступном для детей месте.

69 Гарантия

Мы предоставляем на данный продукт гарантию 24 месяца с момента покупки, которая распространяется на дефекты материалов и производственные дефекты.

Ваши права гарантированы в соответствии с § 439 и далее. BGB-E это не затрагивает.

Гарантия не распространяется на повреждения, возникшие в результате неправильного обращения или использования прибора, а также на неисправности, которые оказывают незначительное влияние на функции или стоимость прибора, расходные материалы и повреждения при транспортировке, поскольку мы не несем за них ответственность, а также за убытки, возникшие в результате ремонта, выполненного не авторизованными сервисными центрами.

Данный прибор предназначен для использования в домашних условиях и имеет соответствующий уровень производительности. Любое коммерческое использование данного прибора является гарантийным случаем только в той мере, в которой оно было бы сопоставимо с ситуациями, возникающими при использовании в домашних условиях.

Прибор не предназначен коммерческого использования. В случае обоснованных жалоб мы по своему усмотрению отремонтируем неисправное устройство либо заменим его на исправное.

О неисправностях следует сообщать в течение 14 дней с момента доставки. Все дальнейшие претензии исключены.

Для того, чтобы воспользоваться гарантией, пожалуйста, свяжитесь с нами перед возвратом устройства (всегда предоставляйте нам документы, подтверждающие факт покупки).

70 Технические характеристики

Наименование прибора	Микроволновая печь с грилем
Модель	MG20 Menu (pure white)
Артикул	3320 (3322)
Технические параметры подключения	230 В~, 50 Гц
Потребляемая мощность	1200 Вт (микроволны)
	1000 Вт (гриль)
	≤ 1 Вт (режим ожидания)
Потребляемая мощность	800 Вт
Частота	2450 мГц
Внешние габариты (Ш x В x Г):	460 x 260 x 400 мм
Размеры внутреннего пространства (Ш x В x Г):	295 x 180 x 290 мм
Объем	ок. 20 л
Вес нетто	11,6 кг