



● steinel



L 260 S

DE

GB

FR

NL

IT

ES

PT

SE

DK

FI

NO

GR

TR

HU

CZ

SK

PL

RO

SI

HR

EE

LT

LV

RU

BG

CN

L 260 LED

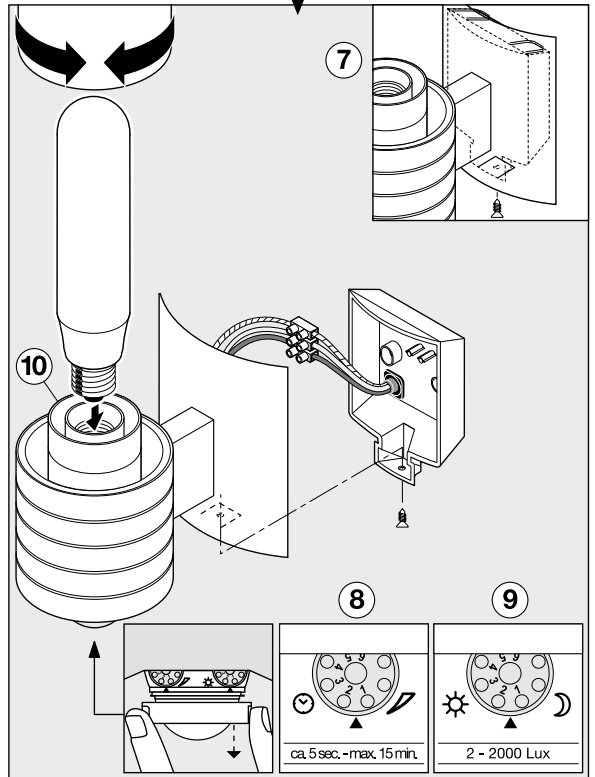
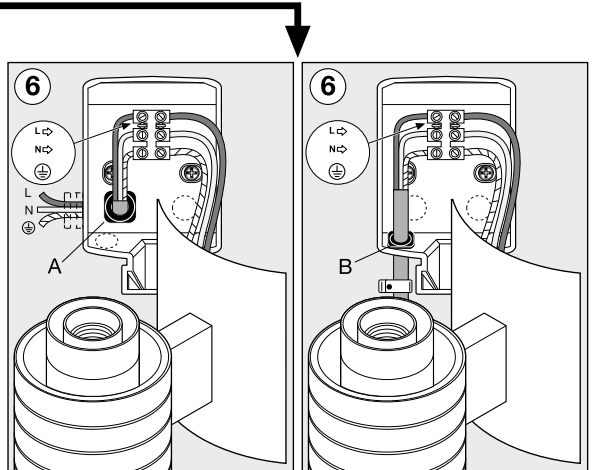
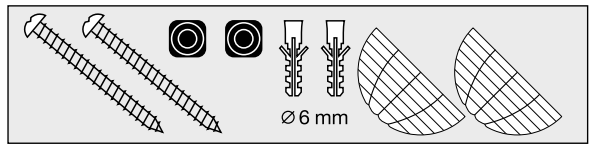
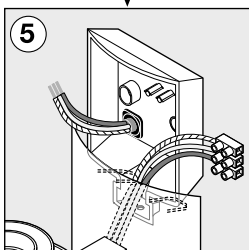
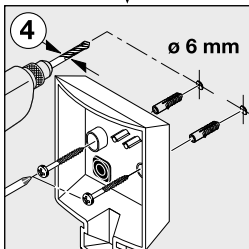
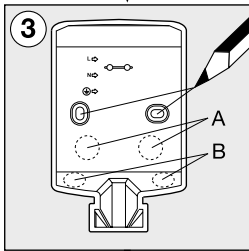
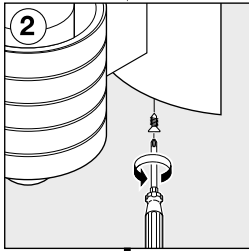
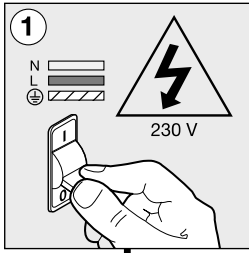

L 260 LED

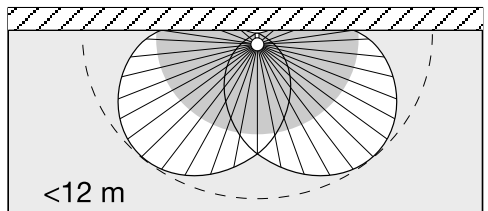
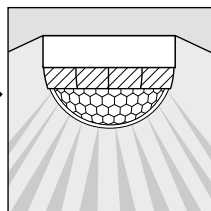
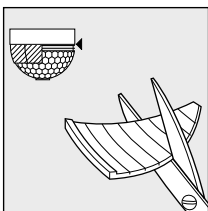
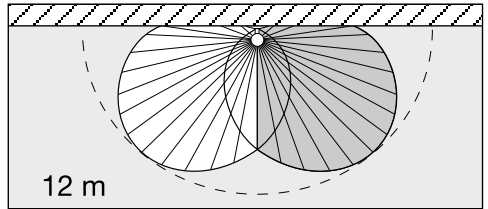
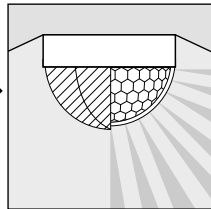
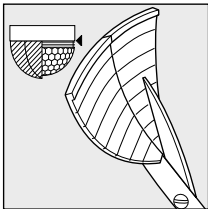
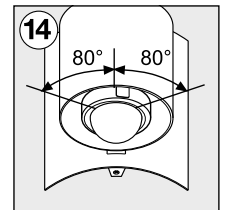
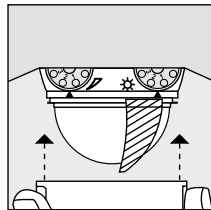
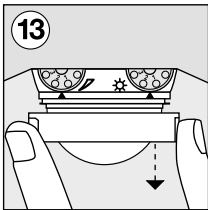
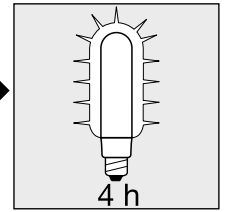
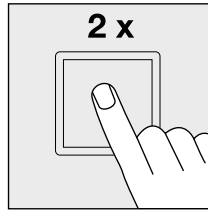
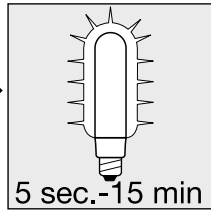
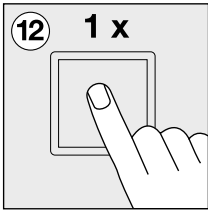
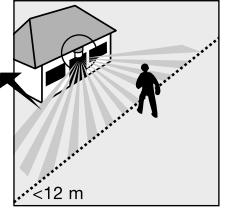
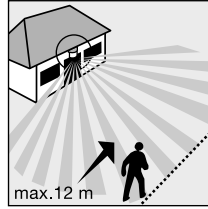
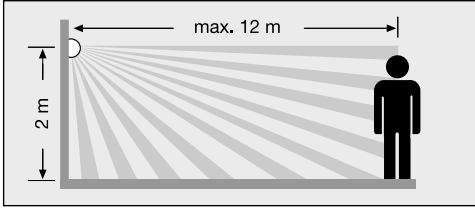
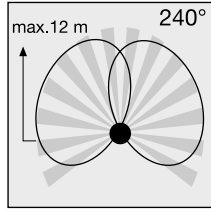
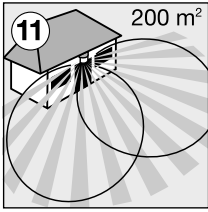

DE Montageanleitung

Sehr geehrter Kunde,

vielen Dank für das Vertrauen, das Sie uns beim Kauf Ihrer neuen STEINEL-SensorLampe entgegengebracht haben. Sie haben sich für ein hochwertiges Qualitätsprodukt entschieden, das mit größter Sorgfalt produziert, getestet und verpackt wurde.

Bitte machen Sie sich vor der Installation mit dieser Montageanleitung vertraut. Denn nur eine sachgerechte Installation und Inbetriebnahme gewährleistet einen langen, zuverlässigen und störungsfreien Betrieb.

Wir wünschen Ihnen viel Freude an Ihrer neuen STEINEL-SensorLampe.



Sicherheitshinweise

- Vor allen Arbeiten am Gerät die Spannungszufuhr unterbrechen!
- Bei der Montage muss die anzuschließende elektrische Leitung spannungsfrei sein. Daher als Erstes Strom abschalten und Spannungsfreiheit mit einem Spannungsprüfer überprüfen.
- Bei der Installation der SensorLampe handelt es sich um eine Arbeit an der Netzspannung. Sie muss daher fachgerecht nach den landesüblichen Installationsvorschriften und Anschlussbedingungen durchgeführt werden. (z. B. **DE** - VDE 0100, **AT** - ÖVE/ÖNORM E 8001-1, **CH** - SEV 1000)

Das Prinzip ⑪

Der integrierte Infrarot-Sensor ist mit zwei 120°-Pyro-Sensoren ausgestattet, die die unsichtbare Wärmestrahlung von sich bewegenden Körpern (Menschen, Tieren etc.) erfassen.

Diese so erfasste Wärmestrahlung wird elektronisch umgesetzt und schaltet so die Leuchte automatisch ein. Durch Hindernisse wie z. B. Mauern oder Glasscheiben wird keine Wärmestrahlung erkannt, es erfolgt also auch keine Schaltung. Mit Hilfe der zwei Pyro-Sensoren wird ein Erfassungswinkel von 240° mit einem Öffnungswinkel von 180° erreicht.

Wichtig: Die sicherste Bewegungserfassung haben Sie, wenn die SensorLampe seitlich zur Gehrichtung montiert wird und keine Hindernisse (wie z. B. Bäume, Mauern etc.) die Sicht des Sensors behindern.

Liste der kompatiblen Dimmer für unten aufgeführte Leuchtmittel

110085994 LED-Leuchtstab WW E27 270MM EU ist mit 110034357 AUSSENLEUCHTE L 260 LED dimmbar

Installation/Wandmontage ①–⑦, ⑩

Der Montageort sollte mindestens 50 cm von einer anderen Leuchte entfernt sein, da Wärmestrahlung zur Auslösung des Systems führen kann. Um die angegebenen Reichweiten von max. 12 m zu erzielen, sollte die Montagehöhe ca. 2 m betragen.

Anschluss der Netzleitung (s. Abb.)

Die Netzleitung besteht aus einem 2-3-adrigen Kabel:
L = Phase (meistens schwarz oder braun)
N = Neutraleiter (meistens blau)
PE = Schutzleiter (grün/gelb) ⊕

Im Zweifel müssen Sie die Kabel mit einem Spannungsprüfer identifizieren; anschließend wieder spannungsfrei schalten. Phase (**L**), Neutraleiter (**N**) und der Schutzleiter (**PE**) werden an den Klemmen angeschlossen.

Hinweis zu Abb. ⑤: Der Lampenarm muss zum Anschluss in die Haltetaschen am Wandhalter eingehängt werden, damit die internen Leitungen nicht durch Zug beansprucht werden.

Hinweis zu Abb. ⑩: Die Leuchtmittelfassung ist drehbar, um individuell zu justieren.

Hinweis: In die Netzleitung kann selbstverständlich ein Netzschalter zum Ein- und Ausschalten montiert sein. Für die Funktion Dauerlicht ist dies Voraussetzung (s. Kapitel Dauerlichtfunktion) ⑫.

Hinweis: Technisch bedingt kann es in gewissen Dimmstufen zu einem leichten bis mittleren Flackern des LED-Leuchtmittels kommen. In diesem Fall muss der Dimmlevel etwas verändert werden.

Technische Daten

Abmessungen (H x B x T):	426 x Ø 102 x 177 mm
Netzanschluss:	220-240 V, 50 Hz
Leistungsaufnahme (P _{on})*:	9,2 W / E27
Lichtstrom/Effizienz Leuchtmittel*:	927 lm , 101 lm/W
Standby Leuchte:	0,9 W
Lichtstrom/ Effizienz:	703 lm, 71,2 lm/W
Farbtemperatur*:	3000 K (warmweiß)
Farbwiedergabeindex*:	R _a = 82
Mittlere Bemessungslbensdauer*:	L70B50 bei 25° C: > 20.000 Std.
Farbkonsistenz SDCM*:	Anfangswert: 3

Lichtstärkeverteilung*:

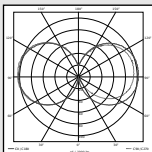

Erfassungswinkel:	240° mit 180° Öffnungswinkel
Erfassungsreichweite:	max. 12 m
Dämmerungseinstellung:	2-2000 Lux
Zeiteinstellung:	5 Sek. - 15 Min.
Dauerlicht:	schaltbar (4 Std.) / Voraussetzung: Schalter in Netzzuleitung
Schutzart:	IP 44
Schutzklasse:	I
Umgebungstemperatur:	- 20° C bis + 40° C
Enthält eine Lichtquelle der Klasse F	
* für mitgeliefertes LED-Leuchtmittel	

Funktionen ⑧, ⑨

Nachdem die Sensoreinheit montiert und der Netzanschluss vorgenommen ist, kann die SensorLampe in Betrieb genommen werden.

Ausschaltverzögerung (Zeiteinstellung) ⑧ (Werkseinstellung: 5 Sek.)

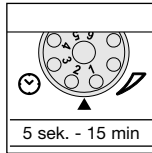

Stufenlos einstellbare Leuchtdauer von 5 sek. bis 15 min.

Einstellregler auf Ziffer 1 gestellt = kürzeste Zeit (5 sek.)

Einstellregler auf Ziffer 6 gestellt = längste Zeit (15 min.)

Bei Einstellung des Erfassungsbereiches wird empfohlen die kürzeste Zeit (Ziffer 1) zu wählen.

Dämmerungseinstellung (Ansprechschwelle) ⑨ (Werkseinstellung: Tageslichtbetrieb 2000 Lux)

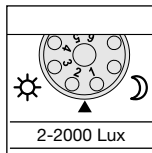

Stufenlos einstellbare Ansprechschwelle des Sensors von 2-2000 Lux.

Einstellregler auf Ziffer 1 gestellt = Tageslichtbetrieb ca. 2000 Lux.

Einstellregler auf Ziffer 6 gestellt = Dämmerungsbetrieb ca. 2 Lux.

Bei Einstellung des Erfassungsbereiches bei Tageslicht ist der Einstellregler auf Ziffer 1 (Tageslichtbetrieb) zu stellen.

Dauerlichtfunktion ⑫

Wird ein Netzschalter in die Netzzuleitung montiert, sind neben dem einfachen Ein- und Ausschalten folgende Funktionen möglich:

Sensorbetrieb

1) Licht einschalten (wenn Leuchte AUS):

Schalter 1 x AUS und AN.

Leuchte bleibt für die eingestellte Zeit an.

2) Licht ausschalten (wenn Leuchte AN):

Schalter 1 x AUS und AN.

Leuchte geht aus bzw. in den Sensorbetrieb über.

Dauerlichtbetrieb

1) Dauerlicht einschalten:

Schalter 2 x AUS und AN. Die Leuchte wird für 4 Stunden auf Dauerlicht gestellt (rote LED leuchtet hinter der Linse). Anschließend geht sie automatisch wieder in den Sensorbetrieb über (rote LED aus).

2) Dauerlicht ausschalten:

Schalter 1 x AUS und AN. Leuchte geht aus bzw. in den Sensorbetrieb über.

Wichtig:

Das mehrmalige Betätigen des Schalters sollte schnell hintereinander erfolgen (im Bereich 0,5 – 1 Sek.).

Soft-Lichtstart

Die SensorLampe verfügt über eine Soft-Lichtstart-Funktion. Das bedeutet, dass das Licht beim Einschalten nicht direkt auf maximale Leistung schaltet,

sondern die Helligkeit innerhalb einer Sekunde langsam bis zu 100% hochgeregelt wird. Ebenso wird das Licht beim Ausschalten langsam heruntergeregelt.

Reichweitereinstellung/Justierung ¹³

Bei einer angenommenen Montagehöhe von 2 m beträgt die maximale Reichweite des Sensors 12 m. Je nach Bedarf kann der Erfassungsbereich optimiert werden. Die beiliegenden Abdeckblenden dienen dazu, beliebig viele Linsensegmente abzudecken, bzw. die Reichweite individuell zu verkürzen. Somit werden Fehlschaltungen durch z. B. Autos, Passanten etc. ausgeschlossen oder Gefahrenstellen gezielt überwacht. Die Abdeckblenden können entlang der

vorgenenuteten Einteilungen in der Senkrechten und Waagerechten getrennt oder mit einer Schere geschnitten werden. Nach Abziehen der Ringblende sind diese im oberen Bereich der Sensorlinse einzuhängen. Die Ringblende ist danach wieder aufzustecken, wodurch die Abdeckblenden fest verankert werden.

Durch Drehen des Sensorgehäuses um $\pm 80^\circ$ ¹⁴ ist darüber hinaus eine Feinabstimmung möglich.

Betrieb/Pflege

Die SensorLampe eignet sich zum automatischen Schalten von Licht. Witterungseinflüsse können die Funktion der SensorLampe beeinflussen, bei starken Windböen, Schnee, Regen, Hagel kann es zu einer Fehlauslösung kommen, da die plötzlichen Temperaturschwankungen nicht von Wärmequellen unterschieden werden können. Die Erfassungslinse kann bei Verschmutzung mit einem feuchten Tuch (ohne Reinigungsmittel) gesäubert werden.

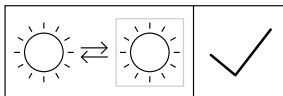

Lichtquelle durch Endverbraucher austauschbar.

Entsorgung

Elektrogeräte, Zubehör und Verpackungen sollen einer umweltgerechten Wiederverwertung zugeführt werden.



Werfen Sie Elektrogeräte nicht in den Hausmüll!

Nur für EU-Länder:

Gemäß der geltenden Europäischen Richtlinie über Elektro- und Elektronik-Altgeräte und ihrer Umsetzung in nationales Recht müssen nicht mehr gebrauchsfähige Elektrogeräte getrennt gesammelt und einer umweltgerechten Wiederverwertung zugeführt werden.

Betriebsstörungen

Störung	Ursache	Abhilfe
SensorLampe ohne Spannung	<ul style="list-style-type: none"> ■ Sicherung defekt, nicht eingeschaltet, Leitung unterbrochen ■ Kurzschluss 	<ul style="list-style-type: none"> ■ neue Sicherung, Netzschalter einschalten; Leitung mit Spannungsprüfer überprüfen ■ Anschlüsse überprüfen
SensorLampe schaltet nicht ein	<ul style="list-style-type: none"> ■ bei Tagesbetrieb, Dämmerungseinstellung steht auf Nachtbetrieb ■ LED-Leuchtmittel defekt ■ Netzschalter AUS ■ Sicherung defekt ■ Erfassungsbereich nicht gezielt eingestellt ■ interne elektrische Sicherung wurde aktiviert (LED-Dauerlicht) 	<ul style="list-style-type: none"> ■ neu einstellen (Regler ⁹) ■ austauschen ■ Einschalten ■ neue Sicherung, evtl. Anschluss überprüfen ■ neu justieren ■ SensorLampe ausschalten oder Leuchtmittel prüfen/tauschen und nach 5 Sek. wieder einschalten
SensorLampe schaltet nicht aus	<ul style="list-style-type: none"> ■ dauernde Bewegung im Erfassungsbereich 	<ul style="list-style-type: none"> ■ Bereich kontrollieren und evtl. neu justieren

Betriebsstörungen

Störung	Ursache	Abhilfe
SensorLampe schaltet unerwünscht ein	<ul style="list-style-type: none"> ■ Wind bewegt Bäume und Sträucher im Erfassungsbereich ■ Erfassung von Autos auf der Straße ■ plötzliche Temperaturveränderung durch Witterung (Wind, Regen, Schnee) oder Abluft aus Ventilatoren, offenen Fenstern 	<ul style="list-style-type: none"> ■ Bereich umstellen ■ Bereich umstellen ■ Bereich verändern, Montageort verlegen
SensorLampe Reichweitenveränderung	<ul style="list-style-type: none"> ■ andere Umgebungstemperaturen 	<ul style="list-style-type: none"> ■ Erfassungsbereich durch Abdeckschalen genau einstellen
LED leuchtet/blinkt stetig, obwohl kein Dauerlicht eingestellt	<ul style="list-style-type: none"> ■ interne Sicherung aktiviert 	<ul style="list-style-type: none"> ■ SensorLampe ausschalten oder Leuchtmittel prüfen/tauschen und nach 5 Sek. wieder einschalten
LED-Leuchtmittel flackert	<ul style="list-style-type: none"> ■ Technisch bedingt in diversen Dimmstufen 	<ul style="list-style-type: none"> ■ Dimmlevel verändern

Herstellergarantie

Herstellergarantie der STEINEL Vertrieb GmbH, Dieselstraße 80-84, 33442 Herzebrock-Clarholz

Wir beglückwünschen Sie zum Kauf Ihres STEINEL-Produkts, das höchste Qualitätsansprüche erfüllt. Aus diesem Grund leisten wir als Hersteller Ihnen als Endkunde gerne eine unentgeltliche Garantie gemäß den nachstehenden Bedingungen: Wir leisten Garantie durch kostenlose Behebung der Mängel (nach unserer Wahl: Reparatur, Austausch ggf. durch ein Nachfolgemodell oder Rückerstattung des Kaufpreises), die innerhalb der Garantiezeit auf einem Material- oder Herstellungsfehler beruhen. Die Garantiezeit für Ihr erworbenes STEINEL-Produkt beträgt 3 Jahre (bei Produkten der XLED home-Serie 5 Jahre) und beginnt mit dem Kaufdatum Ihres Produktes. Diese Herstellergarantie lässt gesetzliche Gewährleistungsansprüche, die Ihnen als Verbraucher gegenüber dem Verkäufer nach geltendem Recht einschließlich besonderer Schutzbestimmungen für Verbraucher zustehen können, unberührt. Die hier beschriebenen Leistungen gelten zusätzlich zu den gesetzlichen Gewährleistungsansprüchen und beschränken oder ersetzen diese nicht.

Ausdrücklich ausgenommen von dieser Garantie sind alle auswechselbaren Leuchtmittel. Darüber hinaus ist die Garantie ausgeschlossen:

- bei einem gebrauchsbedingten oder sonstigen natürlichen Verschleiß von Produktteilen oder Mängeln am STEINEL-Produkt, die auf gebrauchsbedingtem oder sonstigem natürlichem Verschleiß zurückzuführen sind,
- bei nicht bestimmungs- oder unsachgemäßem Gebrauch des Produkts oder Missachtung der Bedienungsanweisung,

- wenn An- und Umbauten bzw. sonstige Modifikationen an dem Produkt eigenmächtig vorgenommen wurden oder Mängel auf die Verwendung von Zubehör-, Ergänzungs- oder Ersatzteilen zurückzuführen sind, die keine STEINEL-Originalteile sind,
- wenn Wartung und Pflege der Produkte nicht entsprechend der Bedienungsanleitung erfolgt sind,
- wenn Anbau und Installation nicht gemäß den Installationsvorschriften von STEINEL ausgeführt wurden,
- bei Transportschäden oder -verlusten.

Die Garantie gilt für sämtliche STEINEL-Produkte, die in Deutschland gekauft und verwendet werden. Es gilt deutsches Recht unter Ausschluss des Übereinkommens der Vereinten Nationen über Verträge über den internationalen Warenkauf (CISG).

Geltendmachung

Wenn Sie Ihr Produkt reklamieren wollen, senden Sie es bitte vollständig und frachtfrei mit dem Original-Kaufbeleg, der die Angabe des Kaufdatums und der Produktbezeichnung enthalten muss, an Ihren Händler oder direkt an uns, die STEINEL Vertrieb GmbH – Reklamationsabteilung –, Dieselstraße 80-84, 33442 Herzebrock-Clarholz. Wir empfehlen Ihnen daher, Ihren Kaufbeleg bis zum Ablauf der Garantiezeit sorgfältig aufzubewahren. Für Transportkosten und -risiken im Rahmen der Rücksendung übernehmen wir keine Haftung.

3 JAHRE
HERSTELLER
GARANTIE

Dear Customer

Congratulations on purchasing your new STEINEL sensor light and thank you for the confidence you have shown in us. You have chosen a high-quality product that has been manufactured, tested and packed with the greatest care.

Please familiarise yourself with these instructions before attempting to install the sensor light because prolonged reliable and trouble-free operation will only be ensured if it is fitted properly. We hope your new STEINEL sensor light will bring you lasting pleasure.

Safety warnings

- Disconnect the mains power supply before attempting any work on the unit!
- During installation, the electrical wiring being connected must be dead. Therefore, switch off the power first and use a voltage tester to make sure the wiring is off circuit.
- Installing the sensor light involves work on the mains voltage supply. This work must therefore be carried out professionally in accordance with applicable national wiring regulations and electrical operating conditions. (DE - VDE 0100, AT - ÖVE/ÖNORM E 8001-1, CH - SEV 1000)

Principle

The integrated infrared sensor is equipped with two 120° pyro sensors which detect the invisible heat emitted by moving objects (people, animals etc.).

The heat detected is converted electronically into a signal that switches the light on automatically. Heat is not detected through obstacles, such as walls or panes of glass. Heat radiation of this type will, therefore, not trigger the sensor. The two pyro sensors have an angle of coverage of 240° with an angle of aperture of 180°.

Important: The most reliable way of detecting motion is to install the sensor light with the sensor aimed across the direction in which a person would walk and by ensuring that no obstacles (such as trees and walls, for example) obstruct the line of sensor vision.

List of compatible dimmers for lamps shown below

110085994 LED linear lamp WW E27 270MM EU can be dimmed with 110034357 OUTDOOR LIGHT

Installation/wall mounting - ,

The site of installation should be at least 50 cm away from another light because heat radiated from it may activate the system. To achieve the specified max. reach of 12 m, the light should be installed at a height of approx. 2 m.

Connecting the mains supply lead (see illustration)

The mains lead consists of a 2-3 phase cable.

L = phase conductor (usually black or brown)

N = neutral conductor (usually blue)

PE = protective earth conductor (green/yellow) 

If you are in any doubt, you must identify the cables using a voltage tester; now disconnect the power supply again. Connect phase (**L**), neutral (**N**) and protective earth (**PE**) to the terminals.

Note on Fig. : For connection, the light arm must be clamped in the retaining bracket so as not to exert tension on the internal conductors.

Note on Fig. : The lampholder turns, permitting precision adjustment.

Note: A mains switch for switching the unit ON and OFF may of course be installed in the power supply lead. A mains switch is required for the manual override function (see Manual override function) .

Note: for technical reasons, the LED lamp may flicker slightly to moderately at certain dimming levels. If this occurs, alter the dimming level slightly.

Technical specifications

Dimensions (H x W x D):	426 x Ø 102 x 177 mm
Power supply:	220-240 V/50 Hz
Power consumption (Pon)*:	9.2 W / E27
Luminous flux*:	927 lm
Luminous flux/efficiency, lamp*:	927 lm , 101 lm/W
Standby light:	0.9 W
Luminous flux/efficiency:	703 lm, 71.2 lm/W
Colour temperature*:	3000 K (warm white)
Colour rendering index*:	Ra = 82
Average rated life expectancy*:	L70B50 at 25° C: > 20,000 hours.
Colour consistency SDCM*:	starting value: 3
Luminous intensity distribution*:	

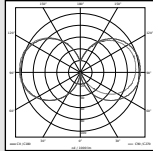

Angle of coverage:	240° with 180° angle of aperture
Detection reach:	Max. 12 m
Twilight setting:	2-2000 lux
Time setting:	5 sec. - 15 min.
Manual override:	Selectable (4 hrs.) / provided switch is connected in mains power supply lead
IP rating:	IP44
Protection class:	I
Ambient temperature:	- 20°C to + 40°C
Contains an energy efficiency class F light source	

* For LED lamp provided with the light

Functions ⑧, ⑨

The SensorLight can be put into service after mounting the sensor unit and connecting the light to the mains power supply.

Switch-off delay (time setting) ⑧ (factory setting: 5 sec.)

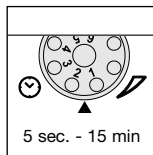

Light ON duration can be infinitely varied from 5 sec. to 15 min.

Control dial set to 1 = shortest time (5 sec.)

Control dial set to 6 = longest time (15 min.)

It is recommended to select the shortest time (setting 1) for adjusting the detection zone.

Twilight setting (response threshold) ⑨ (factory setting: daylight operation 2000 lux)

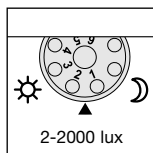

The sensor's response threshold can be infinitely varied from 2–2000 lux.

Control dial set to 1 = daylight operation approx. 2000 lux.

Control dial set to 6 = twilight operation approx. 2 lux.

To adjust the detection zone in daylight, the control dial must be set to number 1 (daylight operation).

Manual override function ⑫

If a mains switch is installed in the mains supply lead, the light is capable of the following functions in addition to the simple ON/OFF function:

Sensor operation

1) Switch light ON (when light is OFF):

Switch 1 x OFF and ON.

Light stays on for the period selected.

2) Switch light OFF (when light is ON):

Switch 1 x OFF and ON.

The light goes out or switches over to sensor mode.

Manual override

1) Switch ON manual override:

Switch ON and OFF twice. The light will stay ON for 4 hours (red LED lights up behind the lens). Then it returns automatically to sensor mode (red LED off).

2) Deactivate manual override:

Switch ON and OFF once. Light goes out or changes over to sensor mode.

Important:

The switch should be actuated in rapid succession (in the 0.5 – 1 sec. range).

Soft light start

The sensor light features a soft light start function. This means that when turned on, the light is not switched directly to maximum output but gradually

builds up brightness to 100 % within the space of a second. Brightness is also gradually reduced when the light is switched OFF.

Reach setting/adjustment ⑬

At an assumed installation height of 2 m, the sensor has a maximum reach of 12 m. The detection zone can be optimised to suit needs. The shrouds provided are used for blanking off any number of lens segments or to shorten reach as required. This prevents the light from being activated unintentionally, e.g. by cars, passers-by etc. and allows you to target danger spots. The shrouds can be divided or cut with a pair of scissors along the vertical and horizontal grooves.

After removing the decorative ring, the shrouds can be clipped on at the top of the sensor lens. The decorative ring must now be pushed back on to hold the shrouds firmly in place. Precision targeting can be achieved by turning the sensor housing through $\pm 80^\circ$ ⑭.

Operation/Maintenance

The sensor light is suitable for switching light on automatically. Weather conditions may affect the way the sensor light works. Strong gusts of wind, snow, rain or hail may cause the light to come on when it is not wanted because the sensor is unable to distinguish sudden changes of temperature from sources of heat. The detector lens may be cleaned with a damp cloth if it gets dirty (do not use cleaning agents).

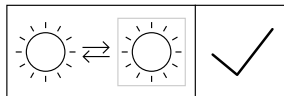

Light source can be changed by consumer.

Disposal

Electrical and electronic equipment, accessories and packaging must be recycled in an environmentally compatible manner.



Do not dispose of electrical and electronic equipment as domestic waste.

EU countries only:

Under the current European Directive on Waste Electrical and Electronic Equipment and its implementation in national law, electrical and electronic equipment no longer suitable for use must be collected separately and recycled in an environmentally compatible manner.

Troubleshooting

Malfunction	Cause	Remedy
SensorLight without power	<ul style="list-style-type: none"> ■ Fuse faulty, not switched on, break in wiring ■ Short circuit 	<ul style="list-style-type: none"> ■ Fit new fuse, turn mains switch on; check wiring with voltage tester ■ Check connections
SensorLight will not switch ON	<ul style="list-style-type: none"> ■ Twilight control set to night-time mode during daytime operation ■ LED lamp faulty ■ Mains switch OFF ■ Fuse faulty ■ Detection zone not properly targeted ■ Internal electrical fuse has been activated (LED ON all the time) 	<ul style="list-style-type: none"> ■ Re-adjust (control ⑨) ■ Change ■ Switch on ■ Fit new fuse, check connection if necessary ■ Re-adjust ■ Switch OFF SensorLight or check/change lamp and switch back ON again after 5 sec
SensorLight will not switch OFF	<ul style="list-style-type: none"> ■ Continuous movement in the detection zone 	<ul style="list-style-type: none"> ■ Check detection zone and re-adjust if necessary
SensorLight switches on when it should not	<ul style="list-style-type: none"> ■ Wind is moving trees and bushes in the detection zone ■ Cars in the street are being detected ■ Sudden temperature changes due to weather (wind, rain, snow) or air expelled from fans, open windows 	<ul style="list-style-type: none"> ■ Change detection zone ■ Change detection zone ■ Change detection zone, change site of installation
SensorLight reach has changed	<ul style="list-style-type: none"> ■ Change in ambient temperatures 	<ul style="list-style-type: none"> ■ Use shrouds to adjust detection zone accurately
LED ON/flashes all the time although manual override is not selected	<ul style="list-style-type: none"> ■ Internal fuse activated 	<ul style="list-style-type: none"> ■ Switch OFF SensorLight or check/change lamp and switch back ON again after 5 sec
LED lamp flickers	<ul style="list-style-type: none"> ■ For technical reasons, at various dimming levels 	<ul style="list-style-type: none"> ■ Alter dimming level

Manufacturer's warranty

This STEINEL product has been manufactured with great care, tested for proper operation and safety in accordance with applicable regulations and then subjected to random sample inspection. STEINEL guarantees that it is in perfect condition and proper working order. The warranty period is 36 months, starting on the date of sale to the consumer. We will remedy defects caused by material flaws or manufacturing faults. The warranty will be met by repair or replacement at our own discretion. The warranty shall not cover damage to wear parts, damage or defects caused by improper treatment or maintenance. Further consequential damage to other objects shall be excluded.

The warranty will only be honoured if the product is sent to the appropriate Service Centre fully assembled and well packed with a brief description of the fault, receipt or invoice (date of purchase and dealer's stamp).

Repair Service:

Please ask your nearest service centre how to proceed for repairing faults not covered by the warranty or occurring after the warranty expires.

3 YEAR
MANUFACTURER'S
WARRANTY

FR Instructions de montage

Cher client

Nous vous remercions de la confiance que vous avez témoignée à STEINEL en achetant cette lampe à détecteur. Vous avez choisi un article de très grande qualité, fabriqué, testé et conditionné avec le plus grand soin.

Avant de l'installer, veuillez lire attentivement ces instructions de montage. En effet, seules une installation et une mise en service correctement effectuées garantiront durablement un fonctionnement impeccable et fiable.

Nous souhaitons que votre nouvelle applique à détection vous apporte entière satisfaction.

Consignes de sécurité

- Avant toute intervention sur l'appareil, couper l'alimentation électrique!
- Pendant le montage, les conducteurs à raccorder doivent être hors tension. Il faut donc d'abord couper le courant et s'assurer de l'absence de courant à l'aide d'un testeur de tension.
- L'installation de l'applique à détection implique une intervention sur le réseau électrique et doit donc être effectuée correctement et conformément à la norme NF C-15100. (**DE** - VDE 0100, **AT** - ÖVE/ÖNORM E 8001-1, **CH** - SEV 1000)

Le principe

Le détecteur infrarouge intégré est muni de deux détecteurs pyroélectriques de 120° qui détectent le rayonnement de chaleur invisible émis par les corps en mouvement (personnes, animaux, etc.).

Ce rayonnement de chaleur capté est ensuite traité par un système électronique qui met en marche la lampe. Les obstacles comme les murs ou les vitres s'opposent à la détection du rayonnement de chaleur et empêchent toute commutation. Les deux détecteurs pyroélectriques couvrent un angle de détection de 240° avec une ouverture angulaire de 180°.

Important : La détection des mouvements est la plus fiable quand la lampe à détecteur est montée perpendiculairement au sens de passage et qu'aucun obstacle (arbre, mur, etc.) n'obstrue son champ de visée.

Liste des variateurs de lumière compatibles avec les sources indiquées ci-après
Il est possible de varier l'intensité du tube lumineux blanc chaud E27 270 MM UE (réf. 110085994) avec l'APPLIQUE POUR PORTE D'ENTRÉE L 260 (réf. 110034357).

Installation/Montage mural – ,

Il faut monter l'appareil à 50 cm au moins de toute lampe dont la chaleur pourrait entraîner un déclenchement intempestif du détecteur. La hauteur d'installation doit être d'env. 2 m pour atteindre la portée indiquée de 12 m max.

Branchement du câble secteur (v. III.)

La conduite secteur est composée d'un câble à 2-3 conducteurs:

L = phase (généralement noir ou marron)

N = neutre (généralement bleu)

PE = terre (vert/jaune) 

En cas de doute, il faut identifier les câbles avec un testeur de tension; puis les remettre hors tension. Raccorder la phase (**L**), le neutre (**N**) et la terre (**PE**) aux bornes.

Remarque pour l'ill.  : pour effectuer le raccordement, le bras de la lampe doit être suspendu aux pattes de maintien du support mural, de manière à éviter une traction des conduites électriques internes.

Remarque pour l'ill.  : le culot de l'ampoule peut être tourné, permettant un ajustage à votre guise.

Remarque : il est bien sûr possible de monter sur la conduite secteur un interrupteur permettant la mise en ou hors circuit de l'appareil. Ceci est indispensable pour le fonctionnement en éclairage permanent (v. chapitre Fonctionnement en éclairage permanent) .

Remarque : pour des raisons techniques, il est possible que la lumière de l'ampoule LED vacille plus ou moins fort à certains niveaux d'intensité lumineuse en balaisage.. Dans un tel cas, l'intensité devra être quelque peu modifiée.

Caractéristiques techniques

Dimensions (H x l x P) :	426 x Ø 102 x 177 mm
Raccordement au secteur:	220-240 V, 50 Hz
Puissance absorbée (P _{on})* :	9,2 W / E 27
Flux lumineux* :	927 lm
Flux lumineux / Efficacité*:	927 lm, 101 lm/W
Luminaire en mode veille :	0,9 W
Flux lumineux/Efficacité :	703 lm, 71,2 lm/W
Température de couleur :	3000 K (blanc chaud)
Température de couleur* :	R _a = 82
Durée de vie moyenne de calcul* :	L70B50 à 25° C : > 20 000 h
Unité des couleurs SDCM*:	valeur initiale : 3
Répartition de l'intensité lumineuse* :	
Angle de détection :	240° avec un angle d'ouverture de 180°
Portée du détecteur :	max. 12 m
Réglage du seuil de déclenchement :	de 2 à 2000 lx
Temporisation :	de 5 s à 15 min
Marche forcée :	commutable (4h) / condition requise : interrupteur raccordé au câble secteur
Indice de protection :	IP 44
Classe de protection :	I
Température ambiante :	de -20 °C à +40 °C
Ce produit contient une source de classe d'efficacité énergétique « F »	
* pour la source LED fournie avec l'appareil	

Fonctions ⑧, ⑨

Après montage du détecteur et raccordement au secteur, la lampe à détecteur peut être mise en service.

Temporisation de l'extinction (minuterie réglable) ⑧
(réglage effectué en usine : 5 s)

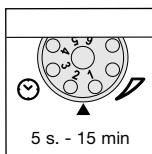

Durée d'éclairage réglable en continu de 5 s à 15 min

Bouton de réglage positionné sur le chiffre 1 = durée la plus courte (5 s)

Bouton de réglage positionné sur le chiffre 6 = durée la plus longue (15 min.)

Pendant le réglage de la zone de détection, il est recommandé de sélectionner la durée la plus courte (chiffre 1).

Réglage de crépuscularité (seuil de réaction) ⑨
(réglage effectué en usine :
fonctionnement diurne 2000 lux)

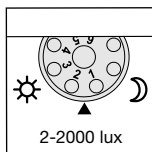

Seuil de réaction du détecteur réglable en continu de 2 à 2000 lx.

Bouton de réglage positionné sur le chiffre 1 = fonctionnement diurne env. 2000 lux.

Bouton de réglage positionné sur le chiffre 6 = fonctionnement nocturne env. 2 lux.

Pour régler la zone de détection à la lumière du jour, il faut placer le bouton de réglage sur le chiffre 1 (fonctionnement diurne).

Fonction éclairage permanent 12

Si un interrupteur est installé en amont de la phase d'alimentation, en plus de l'allumage et de l'extinction, on dispose des fonctions suivantes :

Fonctionnement avec détecteur

1) Allumer la lumière (si la lampe est sur ARRÊT) :

Actionner l'interrupteur 1 x ARRÊT et MARCHÉ.

La lampe reste allumée pendant la durée réglée.

2) Éteindre la lumière (si la lampe est sur MARCHÉ) :

Actionner l'interrupteur 1 x ARRÊT et MARCHÉ.

La lampe s'éteint ou bien repasse en mode détection.

Éclairage permanent

1) Enclencher l'éclairage permanent :

Actionner l'interrupteur 2 x ARRÊT et MARCHÉ. La lampe est réglée pour 4 heures sur éclairage permanent (la LED rouge dans la lentille est allumée). Elle repasse ensuite automatiquement en mode détection (LED rouge éteinte).

2) Éteindre l'éclairage permanent :

Actionner l'interrupteur 1 x ARRÊT et MARCHÉ. La lampe s'éteint ou bien repasse en mode détection.

Important :

Il faut actionner l'interrupteur rapidement (en l'espace de 0,5 à 1 s).

Allumage en douceur

L'applique à détection est équipée d'une fonction d'allumage en douceur. Ceci signifie qu'au moment de l'allumage la lumière ne s'enclenche pas directement à sa puissance maximum, mais que sa clarté augmente

progressivement pour atteindre 100% en l'espace d'une seconde. De même, la lumière diminue lentement lors de la désactivation.

Réglage de la portée/ajustage 13

Pour une hauteur d'installation supposée de 2 m, la portée maximale du détecteur est de 12 m. La zone de détection peut être optimisée en fonction des besoins. Les caches enfichables fournis servent à recouvrir autant de segments de lentille que l'on désire, ou bien à limiter individuellement la portée. Ceci permet d'éviter les déclenchements intempestifs provoqués par ex. par des voitures, des passants, etc. ou de cibler la surveillance sur une zone en particulier. Les caches

enfichables peuvent être séparés à l'horizontale ou à la verticale le long des sectionnements pré-rainurés ou bien être coupés avec des ciseaux. On les accroche ensuite dans la partie supérieure de la lentille du détecteur après avoir retiré l'anneau de protection. L'anneau de protection doit ensuite être à nouveau installé afin de fixer solidement les caches enfichables. Il est en outre possible d'effectuer un réglage précis 14 en tournant le boîtier du détecteur de $\pm 80^\circ$.

Utilisation/entretien

L'applique à détection est conçue pour allumer automatiquement la lumière. Les conditions atmosphériques peuvent influencer le fonctionnement de la lampe à détecteur intégré car les fortes rafales de vent, la neige, la pluie ou la grêle peuvent provoquer un déclenchement intempestif, les variations brutales de température ne pouvant pas être différenciées des sources de chaleur. Si la lentille se salit, on la nettoie avec un chiffon humide (ne pas utiliser de détergent).

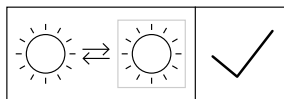

Le consommateur final peut remplacer lui-même la source lumineuse.

Élimination

Les appareils électriques, les accessoires et les emballages doivent être soumis à un recyclage respectueux de l'environnement.



Ne jetez pas les appareils électriques avec les ordures ménagères !

Uniquement pour les pays de l'UE :

conformément à la directive européenne en vigueur relative aux appareils électriques et électroniques usagés et à son application dans le droit national, les appareils électriques qui ne fonctionnent plus doivent être collectés séparément des ordures ménagères et doivent faire l'objet d'un recyclage écologique.

Dysfonctionnements

Problème	Cause	Remède
L'applique à détection n'est pas sous tension	<ul style="list-style-type: none"> ■ Fusible défectueux, appareil hors-circuit, câble coupé ■ Court-circuit 	<ul style="list-style-type: none"> ■ Changer le fusible, mettre l'interrupteur en circuit; vérifier le câble à l'aide d'un testeur de tension ■ Vérifier le branchement
L'applique à détection ne s'allume pas	<ul style="list-style-type: none"> ■ Pendant la journée, le réglage de crépuscularité est sur fonctionnement nocturne ■ Ampoule LED défectueuse ■ Interrupteur de secteur sur ARRÊT ■ Fusible défectueux ■ La zone de détection n'a pas été réglée de façon précise ■ Le fusible intégré à la lampe est activé (éclairage permanent DEL) 	<ul style="list-style-type: none"> ■ Régler à nouveau (bouton Ⓞ) ■ Changer l'ampoule ■ Mettre en circuit ■ Changer le fusible, éventuellement vérifier le branchement ■ Régler à nouveau ■ Eteindre la lampe à détecteur intégré ou contrôler / échanger l'ampoule puis allumer à nouveau après 5 s.
L'applique à détection ne s'éteint pas	<ul style="list-style-type: none"> ■ Mouvement continu dans la zone de détection 	<ul style="list-style-type: none"> ■ Contrôler la zone de détection et éventuellement la régler à nouveau
Allumage intempestif de l'applique à détection	<ul style="list-style-type: none"> ■ Le vent agite des arbres et des arbustes dans la zone de détection ■ Détection de voitures passant sur la chaussée ■ Variations subites de température dues aux intempéries (vent, pluie, neige) ou à des courants d'air provenant de ventilateurs ou de fenêtres ouvertes 	<ul style="list-style-type: none"> ■ Modifier la zone ■ Modifier la zone ■ Modifier la zone, monter l'appareil à un autre endroit
La portée de la lampe à détecteur change	<ul style="list-style-type: none"> ■ Autres températures ambiantes 	<ul style="list-style-type: none"> ■ Régler avec précision la zone de détection en utilisant les caches enfichables
La LED reste toujours allumée / clignote bien que l'éclairage permanent ne soit pas enclenché	<ul style="list-style-type: none"> ■ Le fusible intégré au luminaire à détecteur est activé 	<ul style="list-style-type: none"> ■ Eteindre la lampe à détecteur intégré ou contrôler / échanger l'ampoule puis allumer à nouveau après 5 s.
La lumière de l'ampoule LED vacille	<ul style="list-style-type: none"> ■ Dû aux conditions techniques dans certains niveaux d'intensité lumineuse 	<ul style="list-style-type: none"> ■ Modifier le niveau d'intensité lumineuse

Garantie du fabricant

Ce produit STEINEL a été fabriqué avec le plus grand soin. Son fonctionnement et sa sécurité ont été contrôlés suivant des procédures fiables et il a été soumis à un contrôle final par sondage. STEINEL garantit un état et un fonctionnement irréprochables. La durée de garantie est de 36 mois et débute au jour de la vente au consommateur. Nous remédions aux défauts provenant d'un vice de matière ou de construction. La garantie sera assurée à notre discrétion par réparation ou échange des pièces défectueuses. La garantie ne s'applique ni aux pièces d'usure, ni aux dommages et défauts dus à une utilisation ou maintenance incorrectes. Les dommages indirects dépassant le cadre initial et concernant des objets étrangers sont exclus de la garantie.

La garantie ne s'applique que si l'appareil non démonté est retourné à la station de service après-vente la plus proche, dans un emballage adéquat, accompagné d'une brève description du défaut et d'un ticket de caisse ou d'une facture portant la date d'achat et le cachet du vendeur.

Service de réparation :

Une fois la garantie expirée ou en cas de vices non couverts par la garantie, veuillez contacter la station de service après-vente la plus proche pour savoir si une remise en état est possible.

3 ANS
DE GARANTIE
FABRICANT

NL Montage/aansluiting

Geachte klant,

Hartelijk dank voor het vertrouwen, dat u met de aanschaf van uw nieuwe sensorlamp van STEINEL in ons stelt. U heeft een modern kwaliteitsproduct gekocht, dat met uiterste zorgvuldigheid vervaardigd, getest en verpakt werd.

Lees voor de installatie deze gebruiksaanwijzing nauwkeurig door, want alleen een vakkundige installatie en ingebruikneming garanderen een duurzaam, betrouwbaar en storingsvrij gebruik. Wij wensen u veel plezier met uw nieuwe sensorlamp van STEINEL.

NL



Veiligheidsvoorschriften

- Voordat u werkzaamheden aan het apparaat uitvoert altijd eerst de stroomtoevoer onderbreken!
- Bij de montage moet de elektrische leiding die u wilt aansluiten zonder spanning zijn. Daarom eerst de stroom uitschakelen en op spanningsloosheid testen met een spanningstester.
- Bij de installatie van de sensorlamp werkt u met netspanning. Dit moet vakkundig en volgens de gebruikelijke installatievoorschriften en aansluitingsvoorwaarden worden uitgevoerd.
(NL - NEN 1010, BE - (AREI) NBN 15-101)
(DE - VDE 0100, AT - ÖVE/ÖNORM E 8001-1, CH - SEV 1000)

Het principe ⑪

De geïntegreerde infrarood-sensor is voorzien van twee 120°-pyro-sensoren, die de onzichtbare warmtestraling van bewegende mensen, dieren enz. registreren.

Deze zo geregistreerde warmtestraling wordt elektronisch omgezet en schakelt hierdoor de lamp automatisch aan. Door hindernissen, zoals bijv. muren of luiken, wordt geen warmtestraling herkend, dus vindt ook geen schakeling plaats. Met behulp van de twee pyro-sensoren wordt een registratiehoek van 240° met een openingshoek van 180° bereikt.

Belangrijk: De veiligste bewegingsregistratie heeft u, als de sensorlamp zijdelings in de looprichting gemonteerd wordt en geen hindernissen (zoals bijv. bomen, muren etc.) het zicht van de sensor belemmeren.

Overzicht van compatibele dimmers voor onderstaande lichtbronnen
110085994 led-staaflamp WW E27 270MM EU is met 110034357 BUITENLAMP L 260 LED dimbaar

Installatie/wandmontage ① - ⑦, ⑩

De plaats van montage moet minimaal 50 cm van een lamp verwijderd zijn, omdat warmtestraling de sensor kan activeren. Voor de aangegeven reikwijdte van max. 12 m dient de montagehoogte ca. 2 m te bedragen.

Aansluiting van de stroomtoevoer (zie afb.)

De stroomtoevoer bestaat uit een 2-3-polige kabel:

- L** = fase (meestal zwart of bruin)
- N** = nuldraad (meestal blauw)
- PE** = aardedraad (groen/geel) ⊕

In geval van twijfel moeten de kabels met een spanningstester worden geïdentificeerd; vervolgens weer spanningsvrij maken. De fase (**L**), de nuldraad (**N**) en de aardedraad (**PE**) worden aan de klemmen aangesloten.

Opmerking bij afb. ⑤:

De lamparm moet voor de aansluiting in de openingen van de wandhouder worden gehangen, zodat de interne kabels niet te strak komen te staan.

Opmerking bij afb. ⑩:

de lampfitting kan gedraaid worden voor individuele afstelling.

Opmerking: In de stroomtoevoerkabel kan natuurlijk een netschakelaar voor IN- en UIT-schakelen worden gemonteerd. Voor de functie permanente verlichting is dit zelfs noodzakelijk (zie hoofdstuk Permanente verlichting) ②.

Opmerking: om technische redenen kan de led-lamp op bepaalde dimstanden licht tot matig gaan flikkeren. In dat geval moet de dimstand iets gewijzigd worden.

Technische gegevens

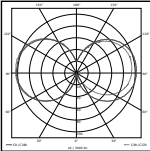
Afmetingen (H x B x D):	426 x Ø 102 x 177 mm
Netaansluiting:	220-240 V, 50 Hz
Opgenomen vermogen (Pon)*:	9,2 W / E27
Lichtstroom*:	927 lm
Lichtstroom/efficiëntie lichtbron*:	927 lm , 101 lm/W
Stand-by lamp:	0,9 W
Lichtstroom/efficiëntie:	703 lm, 71,2 lm/W
Kleurtemperatuur*:	3000 K (warm wit)
Index kleurweergave*:	Ra = 82
Gemiddelde levensduur*:	L70B50 bij 25° C: > 20.000 uur
Kleurconsistentie SDCM*:	beginwaarde: 3
Lichtsterkteverdeling**:	
Registratiehoek:	240° met 180° openingshoek
Registratiereikwijdte:	max. 12 m
Schemerinstelling:	2-2000 lux
Tijdstelling:	5 sec. - 15 min.
Permanente verlichting:	inschakelbaar (4 uur) / voorwaarde: aangesloten schakelaar in voedingskabel
Bescherming:	IP 44
Veiligheidsklasse:	I
Omgevingstemperatuur:	- 20° C tot + 40° C
Bevat een lichtbron uit klasse F	
* voor bijgeleverde led-lampjes	

Funcities ⑧, ⑨

Nadat de sensoreenheid gemonteerd en de netaansluiting uitgevoerd is, kan de sensorlamp in gebruik worden genomen.

Uitschakelvertraging

(tijdstelling) ⑧
(instelling af fabriek: 5 sec.)

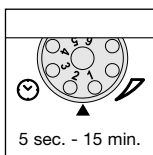

Traploos instelbare brandduur van 5 sec. tot 15 min.

Instelregelaar op 1 = kortste tijd (5 sec.)

Instelregelaar op 6 = langste tijd (15 min.)

Wij adviseren om bij de instelling van het registratiebereik de kortste tijd (1) te kiezen.

Schemerinstelling

(drempelwaarde) ⑨
(instelling af fabriek:
daglichtstand 2000 lux)

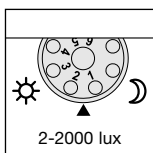

Traploos instelbare drempelwaarde van de sensor van 2-2000 lux.

Instelregelaar op 1 = daglichtstand ca. 2000 lux.

Draaiknop op cijfer 6 = schemerstand ca. 2 lux.

Voor de instelling van het registratiebereik bij daglicht moet de instelknop op 1 (daglichtstand) worden gezet.

Permanente verlichting 12

Als er een netschakelaar in de kabel gemonteerd wordt, zijn naast het eenvoudige in- en uitschakelen ook de volgende functies mogelijk:

Sensormodus

1) Licht inschakelen (indien lamp UIT):

Schakelaar 1 x UIT en AAN.

De lamp blijft gedurende de ingestelde tijd aan.

2) Licht uitschakelen (indien lamp AAN):

Schakelaar 1 x UIT en AAN.

De lamp gaat uit resp. schakelt over op sensormodus.

Permanente verlichting

1) Permanente verlichting inschakelen:

Schakelaar 2 x UIT en AAN. De lamp schakelt gedurende 4 uur over op permanente verlichting (rode LED achter de lens brandt). Vervolgens schakelt de lamp automatisch weer over op sensormodus (rode LED uit).

2) Permanente verlichting uitschakelen:

Schakelaar 1 x UIT en AAN. De lamp gaat uit resp. schakelt over op sensormodus.

Belangrijk:

Het meerdere malen op de schakelaar drukken moet snel achter elkaar gebeuren (ca. 0,5-1 sec.).

Soft-lightstartfunctie

De sensorlamp is uitgerust met een soft-lightstartfunctie. Dat betekent, dat het licht bij inschakeling niet meteen naar het maximale vermogen gaat, maar dat de lichtsterkte binnen een seconde langzaam

wordt verhoogd naar 100%. Volgens dit principe wordt het licht bij het uitschakelen ook weer langzaam gedimd.

Reikwijdte-instelling/afstelling 13

Bij een montagehoogte van 2 m bedraagt de maximale reikwijdte van de sensor 12 m. Indien anders gewenst kan het registratiebereik worden aangepast. Met de meegeleverde afdekplaatjes kunnen zoveel lenssegmenten als gewenst worden afgedekt, resp. de reikwijdte individueel worden verkort. Daardoor worden foutieve schakelingen door bijv. auto's, voetgangers enz. uitgesloten of plaatsen gericht bewaakt. De afdekplaatjes kunnen langs de inkepingen verti-

caal en horizontaal worden afgebroken of met een schaar worden doorgeknipt. Na het verwijderen van de bevestigingsring kunnen deze boven in de sensorlens worden gehangen. De bevestigingsring moet daarna weer worden geplaatst om de afdekplaatjes te fixeren.

Door de sensorbehuizing met ca. 80° 14 te draaien kan een fijnafstelling worden uitgevoerd.

Gebruik/onderhoud

De sensorlamp is geschikt voor het automatisch inschakelen van licht. Weersinvloeden kunnen de werking van de sensorlamp beïnvloeden, bij hevige windvlagen, sneeuw, regen en hagel kan het tot foutieve schakelingen komen, omdat de plotselinge temperatuurswisselingen niet van warmtebronnen onderscheiden kunnen worden. De registratielens kan bij vervuiling met een vochtige doek (zonder reinigingsmiddel) worden schoongemaakt.

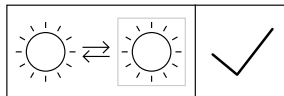

Lichtbron kan door de consument worden vervangen.

Verwijderen

Elektrische apparaten, toebehoren en verpakkingen dienen milieuvriendelijk gerecycled te worden.



Doe elektrische apparaten niet bij het huisvuil!

Aleen voor EU-landen:

Conform de geldende Europese richtlijn voor gebruikte elektrische en elektronische apparatuur en hun implementatie in het nationaal recht, dienen niet langer bruikbare elektrische apparaten gescheiden ingezameld en milieuvriendelijk gerecycled te worden.

Storingen

Storing	Oorzaak	Oplossing
Sensorlamp zonder spanning	<ul style="list-style-type: none"> ■ zekering defect, niet ingeschakeld, kabel onderbroken ■ kortsluiting 	<ul style="list-style-type: none"> ■ nieuwe zekering, netschakelaar inschakelen; kabel testen met spanningstester ■ aansluitingen testen
Sensorlamp schakelt niet aan	<ul style="list-style-type: none"> ■ bij daglicht, lichtinstelling staat op schemerstand ■ led-lamp defect ■ netschakelaar UIT ■ zekering defect ■ registratiebereik niet gericht ingesteld ■ interne elektrische zekering werd geactiveerd (LED-permanente verlichting) 	<ul style="list-style-type: none"> ■ opnieuw instellen (toets ⑨) ■ verwisselen ■ inschakelen ■ nieuwe zekering, eventueel aansluiting controleren ■ opnieuw instellen ■ sensorlamp uitschakelen of lamp controleren/vervangen en na 5 sec. opnieuw inschakelen
Sensorlamp schakelt niet uit	<ul style="list-style-type: none"> ■ permanente beweging in het registratiebereik 	<ul style="list-style-type: none"> ■ bereik controleren en eventueel opnieuw instellen
Sensorlamp schakelt ongewenst aan	<ul style="list-style-type: none"> ■ wind beweegt bomen en struiken in het registratiebereik ■ registratie van auto's op straat ■ plotselinge verandering van temperatuur door het weer (wind, regen, sneeuw) of afvoerlucht van ventilatoren, open ramen 	<ul style="list-style-type: none"> ■ bereik veranderen ■ bereik veranderen ■ bereik veranderen, andere montageplaats kiezen
Sensorlamp reikwijdteverandering	<ul style="list-style-type: none"> ■ andere omgevings-temperaturen 	<ul style="list-style-type: none"> ■ registratiebereik door afdekplaatjes nauwkeurig instellen
Led brandt/knipperd continu, hoewel er geen permanente verlichting werd ingesteld	<ul style="list-style-type: none"> ■ interne zekering geactiveerd 	<ul style="list-style-type: none"> ■ sensorlamp uitschakelen of lamp controleren/vervangen en na 5 sec. opnieuw inschakelen
Led-lampje flinkt	<ul style="list-style-type: none"> ■ om technische redenen in diverse dimstanden 	<ul style="list-style-type: none"> ■ dimstand wijzigen

Fabrieksgarantie

Dit STEINEL-product is met grote zorgvuldigheid gefabriceerd, getest op goede werking en veiligheid volgens de geldende voorschriften, en aansluitend steekproefsgewijs gecontroleerd. STEINEL verleent garantie op de storingsvrije werking. De garantietermijn bedraagt 36 maanden en gaat in op de datum van aanschaf door de klant. Alle klachten, die berusten op materiaal- of fabricagefouten worden door ons opgelost. De garantie bestaat uit reparatie of vervangen van de defecte onderdelen, door ons te beoordelen. Garantie vervalt bij schade aan onderdelen, die aan slijtage onderhevig zijn en bij schade of gebreken, die door ondeskundig gebruik of onderhoud ontstaan. Verdergaande schade aan andere voorwerpen is uitgesloten van garantie.

De garantie wordt alleen verleend, als het niet-gedemonteerde apparaat met korte foutbeschrijving, kassabon of rekening (aankoopdatum en winkeliersstempel) goed verpakt aan het betreffende service-adres wordt opgestuurd.

Reparatie-service:

Informeer na afloop van de garantietermijn of bij gebreken die niet onder de garantie vallen bij het dichtstbijzijnde serviceadres naar de reparatiemogelijkheden.

3 JAAR
FABRIEKS
GARANTIE

IT Istruzioni per il montaggio

Egr. cliente

vi ringraziamo per la fiducia che ci avete dimostrato con l'acquisto della vostra nuova lampada sensore STEINEL. Avete scelto un prodotto pregiato di alta qualità che è stato costruito, provato ed imballato con la massima scrupolosità.

Vi preghiamo di procedere all'installazione solo dopo aver letto attentamente le presenti istruzioni di montaggio. Solo un'installazione ed una messa in funzione effettuate a regola d'arte possono infatti garantire un funzionamento affidabile, privo di disturbi e di lunga durata.

Vi auguriamo di essere pienamente soddisfatti della vostra nuova lampada a sensore STEINEL.



Avvertenze sulla sicurezza

- Prima di eseguire qualsiasi lavoro sull'apparecchio togliete la corrente!
- Durante il montaggio il conduttore elettrico da allacciare deve trovarsi fuori tensione. Prima del lavoro, occorre pertanto togliere la tensione ed accertare l'assenza di tensione mediante uno strumento di misura della tensione.
- L'installazione della lampada a sensore è un lavoro che viene effettuato sulla tensione di rete. Per questo motivo l'installazione deve essere eseguita a regola d'arte ed in conformità alle norme nazionali.

Il principio ①

Il sensore a raggi infrarossi integrato è dotato di due pirosondatori a 120° che rilevano l'invisibile irraggiamento termico di corpi in movimento (persone, animali, ecc).

L'irraggiamento termico in tal modo rilevato viene trasformato elettronicamente e fa accendere automaticamente la lampada. La presenza di ostacoli, quali per es. muri o vetri, impedisce il riconoscimento dell'irraggiamento termico, l'accensione pertanto non avviene. Con l'ausilio dei due pirosondatori si ottiene un angolo di rilevamento di 240° con un angolo di apertura di 180°.

Importante: Per ottenere il più sicuro rilevamento di movimento montate la lampada a sensore lateralmente rispetto alla direzione di passaggio e provvedete affinché non vi siano ostacoli (come per es. alberi, muri, ecc.) che compromettano la visuale del sensore.

Elenco dei dimmer compatibili per le lampadine sotto riportate

110085994 Barra luminosa WW E27 270MM EU è dimmerabile con 110034357 LAMPADA PER ESTERNI L 260 LED dimmbar

Installazione/montaggio a muro ①-⑦,⑩

Il luogo di montaggio deve distare almeno 50 cm da un'altra lampada, in quanto l'irraggiamento termico proveniente da quest'ultima può provocare l'intervento del sistema. Ai fini di ottenere i raggi d'azione indicati di max. 12 m, l'altezza di montaggio dovrebbe essere di ca. 2 m.

Collegamento della linea di allacciamento alla rete (vedi figura)

Il cavo di collegamento alla rete ha 2-3 fili.

L = fase (solitamente nero o marrone)

N = filo neutro (solitamente blu)

PE = conduttore di protezione (verde/giallo) ⊕

In caso di dubbio dovete identificare il cavo mediante un voltmetro; poi disinserite nuovamente la tensione. Fase (**L**), filo neutro (**N**) e conduttore di protezione (**PE**) vengono allacciati ai morsetti.

Avvertenza relativa a Fig. ⑤: ai fini dell'allacciamento il braccio della lampada deve venire appeso alle linguette di sostegno che si trovano sul supporto da parete, in modo che i conduttori interni non vengano sottoposti a trazione.

Avvertenza relativa a Fig. ⑩: la montatura della lampada è girevole; ciò permette di effettuare una regolazione individuale.

Avvertenze: Ovviamente nella linea di alimentazione della rete può essere installato un interruttore di rete per accendere e spegnere. Condizione indispensabile per fruire del funzionamento con luce continua (vedi capitolo sul funzionamento con luce continua) ⑫.

Avvertenze: per ragioni tecniche, in determinati livelli di dimmerazione si potrebbe verificare uno sfarfallio da leggero a medio della lampadina LED. In questo caso è necessario modificare leggermente il livello di dimmerazione.

Dati tecnici

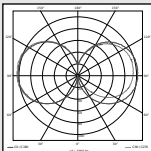
Dimensioni (A x L x P):	426 x Ø 102 x 177 mm
Allacciamento alla rete:	220-240 V, 50 Hz
Potenza assorbita (P _{on})*:	9,2 W / E27
Flusso luminoso*:	927 lm
Flusso luminoso / Efficienza lampadina*:	927 lm, 101 lm/W
Standby lampada:	0,9 W
Flusso luminoso / Efficienza:	703 lm, 71,2 lm/W
Temperatura del colore*:	3000 K (bianco caldo)
Indice di resa cromatica*:	R _a = 82
Durata utile media misurata*:	L70B50 a 25° C: > 20.000 ore
Consistenza del colore SDCM*:	Valore iniziale: 3
Distribuzione dell'intensità luminosa*:	
Angolo di rilevamento:	240° con angolo di apertura di 180°
Raggio d'azione del rilevamento:	max. 12 m
Regolazione di luce crepuscolare:	2-2000 Lux
Regolazione del periodo di accensione:	5 sec - 15 min
Luce continua:	commutabile (4 ore) / presupposto indispensabile: l'interruttore si deve trovare nella linea di allacciamento alla rete
Grado di protezione:	IP 44
Classe di protezione:	I
Temperatura ambiente:	tra - 20° C e + 40° C
Contiene una sorgente luminosa che corrisponde alla classe F	
* per lampadine LED in dotazione	

Funzioni ⑧, ⑨

Dopo che l'unità sensore è stata montata e l'allacciamento alla rete è stato effettuato, si può mettere in

funzione la lampada sensore.

Ritardo dello spegnimento (regolazione del periodo di accensione) ⑧

(impostazione del costruttore: 5 sec.)

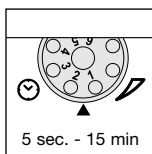

Durata del periodo d'illuminazione a regolazione continua tra 5 sec. e max. 15 min.

Regolatore posizionato sulla cifra 1 = tempo minimo (5 sec.)

Regolazione posizionato sulla cifra 6 = tempo massimo (15 min.)

Per l'impostazione del campo di rilevamento si consiglia di scegliere il tempo minimo (cifra 1).

Regolazione di luce crepuscolare (soglia d'intervento) ⑨

(impostazione del costruttore: funzionamento con luce diurna 2000 Lux)

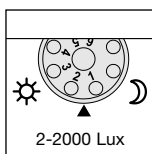

Soglia d'intervento del sensore a regolazione continua da 2 a 2000 Lux.

Regolatore posizionato sulla cifra 1 = funzionamento con luce diurna ca. 2000 Lux.

Regolatore posizionato sulla cifra 6 = funzionamento con luce diurna ca. 2 Lux.

Per l'impostazione del campo di rilevamento con luce diurna si deve portare il regolatore sulla cifra 1 (funzionamento con luce diurna).

Funzionamento con luce continua 12

Se viene montato un interruttore di rete nella linea di allacciamento alla rete, oltre alle semplici operazioni di accensione e spegnimento sono possibili anche le seguenti funzioni:

Funzionamento del sensore

1) Accendere la luce (se la lampada è in posizione OFF):

Interruttore 1 x OFF e ON.

La lampada rimane accesa per il periodo impostato.

2) Spegnerla la luce (se la lampada è in posizione ON):

Interruttore 1 x OFF e ON.

La lampada si spegne, ossia passa in esercizio sensore.

Funzionamento a luce continua

1) Accendere la luce continua :

Interruttore 2 x OFF e ON. La lampada viene impostata per 4 ore sul funzionamento a luce continua (il LED rosso dietro la lente è acceso). Dopo questo periodo di tempo la lampada passa di nuovo automaticamente in esercizio sensore (il LED rosso si spegne).

2) Disattivazione della funzione luce continua:

Interruttore 1 x OFF e ON. La lampada si spegne, ossia si attiva il funzionamento sensore.

Importante:

L'azionamento multiplo dell'interruttore deve avvenire rapidamente (entro 0,5-1 sec.).

Accensione con luce soft

La lampada a sensore dispone di una funzione di accensione della luce "soft". Ciò significa che la luce al momento dell'accensione non viene accesa direttamente al massimo della potenza, bensì la luminosità

viene aumentata lentamente entro un secondo fino al 100%. Analogamente lo spegnimento non è immediato, bensì la luce si spegne lentamente.

Impostazione del raggio d'azione/Regolazione 13

Supponendo un'altezza di montaggio di 2 m il raggio d'azione massimo del sensore è di 12 m. A seconda delle esigenze è possibile ottimizzare il campo di rilevamento. Le calotte di copertura fornite in dotazione servono a coprire una quantità a piacere di segmenti di lente, ossia a ridurre individualmente il raggio d'azione. In tal modo è possibile escludere gli eventuali interventi a sproposito provocati ad esempio da automobili, passanti o sorvegliare in modo mirato punti particolarmente esposti al pericolo. Le calotte di

copertura possono venire separate lungo le suddivisioni tramite scanalature già preparate in verticale e in orizzontale o tagliate con una forbice. Dopo aver sfilato la copertura anulare quest'ultima deve venire appesa nella zona superiore della lente del sensore. Essa deve poi venire di nuovo infilata, in modo tale che vengano fissate definitivamente le calotte di copertura. Inoltre, ruotando l'involucro del sensore di $\pm 80^\circ$ 14, è possibile effettuare una sintonizzazione di precisione.

Funzionamento/Cura

La lampada a sensore è adatta alla commutazione automatica della luce. Le condizioni atmosferiche possono influenzare il funzionamento della lampada a sensore; in caso di forti raffiche di vento, neve, pioggia o grandine è possibile che il sensore intervenga a sproposito, in quanto non è possibile distinguere gli improvvisi sbalzi di temperatura da fonti di calore. Se è sporca, la lente di rilevamento può essere pulita con un panno umido (senza usare un detergente).

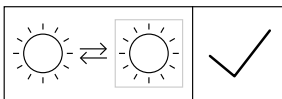

Sorgente luminosa sostituibile con utenza terminale.

Smaltimento

Apparecchi elettrici, accessori e materiali d'imballaggio devono essere consegnati agli appositi centri di raccolta e smaltimento.



Non gettare gli apparecchi elettrici nei rifiuti domestici!

Solo per paesi UE:

Conformemente alla Direttiva Europea vigente in materia di rifiuti di apparecchi elettrici ed elettronici e alla sua attuazione nel diritto nazionale, gli apparecchi elettrici ed elettronici non più idonei all'uso devono essere separati dagli altri rifiuti e consegnati a un centro di riciclaggio riconosciuto.

Disturbi di funzionamento

Guasto	Causa	Rimedio
La lampada a sensore è senza tensione	<ul style="list-style-type: none"> ■ il fusibile è guasto, non attivo, la linea è interrotta ■ corto circuito 	<ul style="list-style-type: none"> ■ installare un nuovo fusibile, accendere l'interruttore di rete; Controllare la linea con un voltmetro ■ controllare gli allacciamenti
La lampada a sensore non si accende	<ul style="list-style-type: none"> ■ nel funzionamento diurno la luce crepuscolare è regolata sul funzionamento di notte ■ lampadina LED difettosa ■ interruttore di rete posizionato su OFF ■ fusibile guasto ■ campo di regolazione non impostato in modo mirato ■ il fusibile elettrico interno è stato attivato (luce continua LED) 	<ul style="list-style-type: none"> ■ effettuare una nuova regolazione (regolatore ⑨) ■ sostituire ■ accendere ■ installare un nuovo fusibile, eventualmente controllare l'allacciamento ■ effettuare una nuova regolazione ■ spegnere la lampada a sensore oppure controllate/sostituite la lampadina e riaccendete dopo 5 sec
La lampada a sensore non si spegne	<ul style="list-style-type: none"> ■ movimento continuo nel campo di rilevamento 	<ul style="list-style-type: none"> ■ controllare il campo di rilevamento ed eventualmente effettuare una nuova regolazione
La lampada a sensore si accende involontariamente	<ul style="list-style-type: none"> ■ il vento fa muovere alberi e cespugli che si trovano nel campo di rilevamento ■ rilevamento della presenza di automobili sulla strada ■ improvviso sbalzo di temperatura a causa di intemperie (vento, pioggia, neve) o di aria di scarico proveniente da ventilatori o finestre aperte 	<ul style="list-style-type: none"> ■ spostare il campo di rilevamento ■ spostare il campo di rilevamento ■ modificare il campo di rilevamento, installare il sensore in un altro luogo
Variazione del raggio d'azione della lampada a sensore	<ul style="list-style-type: none"> ■ altre temperature ambiente 	<ul style="list-style-type: none"> ■ regolare precisamente il campo di rilevamento con l'ausilio delle calotte di copertura
Il LED rimane acceso o lampeggia permanentemente nonostante non sia impostata la luce continua	<ul style="list-style-type: none"> ■ è stato attivato il fusibile interno 	<ul style="list-style-type: none"> ■ spegnere la lampada a sensore oppure controllate/sostituite la lampadina e riaccendete dopo 5 sec
La lampadina LED sfarfalla	<ul style="list-style-type: none"> ■ ciò succede per ragioni tecniche in diversi livelli di dimmerazione 	<ul style="list-style-type: none"> ■ cambiate il livello di dimmerazione

Garanzia del produttore

Questo articolo STEINEL viene prodotto con la massima cura, con controlli di funzionamento e del grado di sicurezza in conformità alle norme vigenti in materia; vengono poi effettuati collaudi con prove di campionatura. STEINEL garantisce la perfetta qualità ed il funzionamento. La garanzia si estende a 36 mesi ed inizia il giorno d'acquisto da parte dell'utilizzatore. Noi eliminiamo vizi dovuti a difetti del materiale o ad errori di fabbricazione, la prestazione della garanzia consiste a nostra discrezione nella riparazione o nella sostituzione di pezzi difettosi. Il diritto alla prestazione di garanzia viene a decadere in caso di danni a parti soggette al logorio nonché in caso di danni o difetti che sono da ricondurre ad un trattamento inadeguato o ad una cattiva manutenzione. Sono esclusi dalla garanzia altri danni conseguenti che si dovessero verificare su oggetti estranei.

La garanzia viene prestata solo se l'apparecchio viene inviato al relativo centro di assistenza non smontato, accompagnato da una breve descrizione del guasto nonché dallo scontrino o dalla fattura (in cui è indicata la data dell'acquisto e timbro del rivenditore) e ben imballato.

Centro assistenza tecnica:

In caso di periodo di garanzia scaduto o di difetti che non danno diritto a prestazioni di garanzia, siete pregati di informarvi presso il centro di assistenza più vicino riguardo alla possibilità di riparazione.

3 ANNI
DI GARANZIA
DEL PRODUTTORE

ES Instrucciones de montaje

Apreciado cliente:

Muchas gracias por la confianza depositada en nosotros al comprar su nueva Lámpara Sensor STEINEL. Se ha decidido por un producto de alta calidad, producido, probado y embalado con el mayor cuidado. Le rogamos se familiarice con estas instrucciones de

montaje antes de instalarlo. Sólo una instalación y puesta en funcionamiento adecuadas garantizarán un servicio prolongado, eficaz y sin alteraciones. Le deseamos que pueda sacar buen provecho de su nueva Lámpara Sensor STEINEL.



Indicaciones de seguridad

- ¡Antes de comenzar cualquier trabajo en el aparato, interrúmpase la alimentación de tensión!
- Para el montaje, el cable eléctrico a enchufar deberá estar sin tensión. Por tanto, desconecte primero la corriente y compruebe que no hay tensión utilizando un comprobador de tensión.
- La instalación de la Lámpara Sensor supone un trabajo en la red eléctrica. Debe realizarse, por tanto, profesionalmente, de acuerdo con las normativas de instalación específicas de cada país. (DE - VDE 0100, AT - ÖVE/ÖNORM E 8001-1, CH - SEV 1000)

El concepto ⑪

El sensor infrarrojo integrado está dotado de dos sensores piroeléctricos de 120° que registran la radiación térmica invisible de cuerpos en movimiento (personas, animales etc.).

Esta radiación térmica registrada se transforma electrónicamente y activa, de esta forma, automáticamente el foco. A través de obstáculos, como, p. ej., muros o cristales de ventana, no se puede detectar radiación térmica, por lo cual tampoco tendrá lugar una activación. A base de los dos sensores piroeléctricos se consigue un ángulo de detección de 240° con un ángulo de apertura de 180°.

Importante: La detección de movimiento más segura se consigue montando la Lámpara Sensor en sentido lateral respecto a la dirección de tránsito sin que obstáculos (como, p. ej., árboles, muros etc.) impidan el registro del sensor.

Lista de los graduadores de luminosidad compatibles para las bombillas abajo indicadas
110085994 barra luminosa LED WW E27 270MM EU graduable con 110034357 lámpara de exterior GL 260 LED.

Instalación/montaje en la pared ① – ⑦, ⑩

El lugar de montaje debe hallarse a una distancia mínima de 50 cm de cualquiera lámpara debido a que la radiación térmica de la misma puede hacer que se active erróneamente el sensor. Para conseguir el alcance de 12 m como máx., la altura de montaje debe ser de aprox. 2 m.

Conexión del cable de alimentación de red (v. figura.)
El cable de alimentación de red consta de 2-3 conductores:

L = Fase (de color negro o marrón en la mayoría de los casos)

N = neutro (azul en la mayoría de los casos)

PE = cable de toma de tierra (verde/amarillo) ⊕

En caso de duda deberá identificar el cable con un voltímetro; a continuación debe desconectarse de nuevo la tensión. La fase (**L**), neutro (**N**) y la toma de tierra (**PE**) se conectan a la regleta.

Indicación sobre la fig. ⑤: Al conectar, el brazo de la lámpara hay que sujetarlo en las bridas de fijación del soporte mural, con el fin de no forzar los cables internos por tracción.

Indicación sobre la fig. ⑩: Para poder ajustar de forma individual, el portálámparas es giratorio.

Observación: Naturalmente, el cable de alimentación de red puede llevar montado un interruptor para conectar y desconectar la tensión. Es requisito indispensable para la función de alumbrado permanente (v. capítulo función de alumbrado permanente) ⑫.

Observación: Por motivos técnicos, a ciertos niveles de graduación, se podrá dar un ligero hasta mediano centelleo de la bombilla LED. En tal caso, hay que modificar un poco el nivel de graduación.

Datos técnicos

Dimensiones (alt. x anch. x prof.):	426 x Ø 102 x 177 mm
Tensión de red:	220-240 V, 50 Hz
Consumo de potencia (P _{on}):*	9,2 W / E 27
Flujo luminoso*:	927 lm
Flujo luminoso/eficiencia bombilla*:	927 lm, 101 lm/W
Standby lámpara:	0,9 W
Flujo luminoso/eficiencia:	703 lm, 71,2 lm/W
Color de luz*:	3000 K (blanco cálido)
Índice de reproducción cromática*:	R _a = 82
Vida útil media asignada*:	(L70B50) con 25°C: > 20.000 h
Consistencia cromática SDCM*:	valor inicial: 3
Distribución de intensidad luminosa**:	
Ángulo de detección:	240° con ángulo de apertura de 180°
Alcance de detección:	máx. 12 m
Regulación crepuscular:	2-2000 lux
Temporización:	5 s - 15 min
Luz permanente:	conectable (4 h) / Requiere: conmutador en cable de red
Índice de protección:	IP 44
Clase de aislamiento:	I
Temperatura ambiente:	- 20 °C a + 40 °C
Incluye una fuente de luz de la clase F	
* para bombilla LED incluida	

Funciones ⑧, ⑨

Una vez montada la unidad del sensor y efectuada la conexión a la red, la lámpara sensor se puede poner en servicio.

Retardo a la desconexión (temporización) ⑧

(Regulación de fábrica: 5 s)

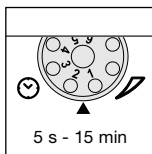

Temporización de iluminación sin etapas de 5 s hasta 15 min

Tornillo de regulación puesto en la cifra 1 = tiempo más corto (5 seg)

Tornillo de regulación puesto en la cifra 6 = tiempo más largo (15 min)

Cuando ajuste el campo de detección se recomienda seleccionar el tiempo más corto (cifra 1).

Regulación crepuscular (umbral de respuesta) ⑨

(Regulación de fábrica: Funcionamiento a la luz del día 2000 lux)

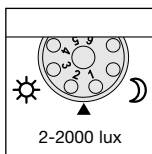

Umbral de respuesta con regulación del sensor sin etapas de 2-2000 lux.

Tornillo de regulación puesto en la cifra 1 = funcionamiento a la luz del día aprox. 2000 lux.

Tornillo de regulación puesto en la cifra 6 = funcionamiento crepuscular aprox. 2 lux.

Al regularse el campo de detección con luz diurna, el tornillo de regulación deberá ponerse en la cifra 1 (funcionamiento a la luz del día).

Función de alumbrado permanente ⑫

Si se monta un interruptor en el cable de alimentación de red, además de la simple función de encendido y apagado puede disponerse de las siguientes funciones:

Funcionamiento de sensor

1) Conectar la luz (si la lámpara está en OFF):

Pulse el interruptor OFF y ON una vez.

Lámpara queda encendida durante el tiempo definido.

2) Desconectar la luz (si la lámpara está en ON):

Pulse el interruptor OFF y ON una vez.

La lámpara se apaga o pasa a funcionamiento de sensor.

Funcionamiento de alumbrado permanente

1) Conectar alumbrado permanente:

Interruptor 2 x OFF y ON. La lámpara es conmutada a 4 horas de alumbrado permanente (el LED rojo situado detrás de la lente brilla). A continuación pasa de nuevo automáticamente a funcionamiento de sensor (el LED rojo se apaga).

2) Desconectar alumbrado permanente:

Interruptor 1 x Off y ON. La lámpara se apaga o bien pasa al modo de funcionamiento de sensor.

Importante:

La secuencia de pulsación del interruptor debe ser rápida (del orden de 0,5-1 seg.).

Encendido suave de la luz

La Lámpara Sensor dispone de una función de encendido suave. Esto significa que la luz, al encenderse, no ilumina con la máxima potencia, sino que la luminosidad

va aumentando paulatinamente dentro de un segundo hasta alcanzar el 100%. De este modo, también se atenúa suavemente la luz al apagarla.

Regulación/ajuste del alcance ⑬

Partiendo del supuesto de una altura de montaje de 2 m, el alcance de detección máximo del sensor es de 12 m. Según la necesidad se puede optimizar el campo de detección. Las cubiertas adjunto sirven para cubrir tantos segmentos individuales de lentes como se desee, o bien para acortar individualmente el alcance de detección. De este modo se evitan conmutaciones de fallo debido a p. ej. el paso de vehículos, transeúntes etc. o para controlar de forma directa los pun-

tos de riesgo. Las cubiertas pueden separarse o cortarse con una tijera vertical u horizontalmente a lo largo de las divisiones prerranuradas. Tras retirar el anillo de protección, se han de colgar en la parte superior de la lente del sensor. Acto seguido se ha de colocar de nuevo el anillo de protección, quedando firmemente sujetas las cubiertas.

Además se puede realizar una regulación de precisión, girando la carcasa del sensor en $\pm 80^\circ$ ⑭.

Funcionamiento/Cuidados

La Lámpara Sensor también sirve para el encendido automático de la luz. Las condiciones meteorológicas pueden influir en el funcionamiento de la Lámpara Sensor, en caso de fuertes rachas de viento, nieve, lluvia, granizo se podrá producir una activación errónea, ya que los cambios bruscos de temperaturas no se pueden distinguir de las fuentes de calor. El lente de detección puede limpiarse con un paño húmedo (sin detergente) cuando esté sucia.

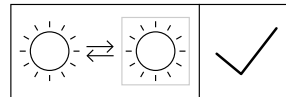

Bobilla reemplazable por el usuario.

Eliminación

Aparatos eléctricos y embalajes han de someterse a un reciclamiento respetuoso con el medio ambiente.



¡No eche los aparatos eléctricos a la basura doméstica!

Solo para países de la UE:

Según la Directiva europea vigente sobre residuos de aparatos eléctricos y electrónicos y su transposición al derecho nacional, aparatos eléctricos fuera de uso han de ser recogidos por separado y sometidos a un reciclamiento respetuoso con el medio ambiente.

Fallos de funcionamiento

Fallo	Causa	Solución
La lámpara sensor no tiene tensión	<ul style="list-style-type: none"> ■ fusible defectuoso, no está conectado, línea interrumpida ■ cortocircuito 	<ul style="list-style-type: none"> ■ colocar un fusible nuevo, encender el interruptor de red; comprobar la línea con un comprobador de tensión ■ comprobar las conexiones
La lámpara sensor no se enciende	<ul style="list-style-type: none"> ■ con funcionamiento a la luz del día, regulación crepuscular está puesto en funcionamiento nocturno ■ bombilla LED defectuosa ■ interruptor de red OFF ■ fusible defectuoso ■ el campo de detección no está ajustado de forma orientado ■ se ha activado la protección eléctrica interna (LED alumbrado permanente) 	<ul style="list-style-type: none"> ■ ajuste de nuevo (Regulador ☉) ■ cambiar bombilla ■ encender ■ colocar un fusible nuevo y en su caso comprobar la conexión ■ ajustar de nuevo ■ desconectar lámpara Sensor o examinar/cambiar bombilla y volver a conectarla después de 5 s
La lámpara sensor no se apaga	<ul style="list-style-type: none"> ■ movimiento continuo en el campo de detección 	<ul style="list-style-type: none"> ■ controlar el área y ajustar evtl. de nuevo
La lámpara sensor se enciende inoportunamente	<ul style="list-style-type: none"> ■ el viento mueve los árboles y los arbustos en el campo de detección ■ ángulo de detección de vehículos en la calle ■ variaciones repentinas de la temperatura debido a las condiciones meteorológicas (viento, lluvia, nieve) o bien por el aire de salida de ventiladores, ventanas abiertas 	<ul style="list-style-type: none"> ■ cambiar el rango ■ cambiar el rango ■ modificar el rango, cambiar de lugar de montaje
Variación del alcance de la lámpara sensor	<ul style="list-style-type: none"> ■ otras temperaturas ambiente 	<ul style="list-style-type: none"> ■ ajustar con exactitud el campo de detección mediante cubiertas
LED encendido/parpadeando constantemente, sin estar puesto el alumbrado permanente	<ul style="list-style-type: none"> ■ fusible interno activado 	<ul style="list-style-type: none"> ■ desconectar lámpara Sensor o examinar/cambiar bombilla y volver a conectarla después de 5 s
Bombilla LED centellea	<ul style="list-style-type: none"> ■ a ciertos niveles de graduación por motivos técnicos 	<ul style="list-style-type: none"> ■ modificar nivel de graduación

Garantía de fabricante

Este producto STEINEL ha sido elaborado con el máximo esmero, habiendo pasado los controles de funcionamiento y seguridad previstos por las disposiciones vigentes, así como un control adicional de muestreo al azar. STEINEL garantiza el perfecto estado y funcionamiento. El período de garantía es de 36 meses comenzando el día de la venta al consumidor. Reparamos defectos por vicios de material o de fabricación, la garantía se aplicará a base de la reparación o el cambio de piezas defectuosas, según nuestro criterio. La prestación de garantía queda anulada para daños producidos en piezas de desgaste y daños y defectos originados por uso o mantenimiento inadecuados. Quedan excluidos de la garantía los daños consecuenciales causados en objetos ajenos.

Sólomente se le otorga el derecho a la garantía si se entrega el aparato sin despiezar con una descripción corta del error, junto al justificante de caja o factura (fecha de compra y sello del comercial), embalado correctamente y remitido a la estación de asistencia técnica correspondiente.

Servicio de reparación:

Una vez transcurrido el período de garantía o en caso de defectos no cubiertos por la misma, consulte una posible reparación con su centro de servicio más próximo.

3 AÑOS
DE GARANTÍA
DE FABRICANTE

PT Instruções de montagem

Estimado cliente

Agradecemos-lhe a confiança depositada em nós ao comprar o novo candeeiro com sensor STEINEL. Trata-se de um produto de elevada qualidade produzido, testado e embalado com o máximo cuidado.

Procure familiarizar-se com estas instruções de montagem antes da instalação. Só uma correta instalação e colocação em funcionamento podem garantir a longevidade do produto e um funcionamento fiável e isento de falhas. Fazemos votos que tenha prazer ao trabalhar com o seu novo candeeiro com sensor.



Considerações em matéria de segurança

- Antes de executar qualquer trabalho no aparelho, desligue-o da corrente de alimentação!
- Durante a montagem, o cabo eléctrico a conectar deve estar isento de tensão. Para tal, desligue primeiro a corrente e verifique se não há tensão, usando um medidor de tensão.
- A instalação do candeeiro com sensor consiste essencialmente em lidar com tensão de rede; por esse motivo, terá de ser realizada de forma profissional segundo as respectivas prescrições de instalação e condições de conexão habituais nos diversos países. (DE - VDE 0100, AT - ÖVE/ÖNORM E 8001-1, CH - SEV 1000)

PT

O princípio ⑪

O sensor de raios infravermelhos integrado está equipado com dois sensores pirléctricos de 120°, que detetam a radiação térmica invisível proveniente de corpos em movimento (pessoas, animais, etc.).

A radiação térmica, assim detetada, é convertida por meio de um sistema eletrónico e vai acender o candeeiro automaticamente. Os obstáculos, como p. ex. muros ou vidros, não permitem a deteção de radiações térmicas, impossibilitando a comutação. Os dois sensores pirléctricos cobrem um ângulo de deteção de 240°, com um ângulo de abertura de 180°.

Importante: Será possível detetar os movimentos de forma mais segura se o candeeiro com sensor estiver instalado lateralmente em relação ao sentido de aproximação e se não houver obstáculos (como p. ex. árvores, muros, etc.), que impeçam a captação pelo sensor.

Lista dos reguladores de luz compatíveis para as lâmpadas referidas abaixo.

A barra de luz LED 110085994 WW E27 270MM EU pode ser regulada com a armadura de exterior 110034357 L 260 LED.

Instalação/Montagem na parede ① – ⑦, ⑩

O local de montagem deve encontrar-se a uma distância mínima de 50 cm de outro candeeiro, pois a radiação térmica pode ocasionar a ativação errada do sensor. A altura de montagem deve perfazer aprox. 2 m, para permitir os alcances máximos anunciados de 12 m.

Ligação ao cabo proveniente da rede ver (ver fig.)

O cabo proveniente da rede é formado por um cabo de 2-3 fios:

L = fase (geralmente preto ou castanho)

N = neutro (geralmente azul)

PE = condutor de proteção (verde/amarelo) ⊕

Em caso de dúvida, é necessário identificar os cabos com um medidor de tensão; a seguir, volte a desligar a tensão. A fase (**L**), o condutor neutro (**N**) e o condutor de proteção (**PE**) são ligados às barras de junção.

Nota referente à figura ⑤: Para efetuar a conexão, o braço do candeeiro tem de ser suspenso nos respetivos olhais do suporte de fixação à parede, para que os cabos internos não sejam sobrecarregados pela força de tração.

Nota referente à figura ⑩: O casquilho do candeeiro pode ser girado para permitir um ajuste personalizado.

Nota: Naturalmente que no cabo de rede pode estar montado um interruptor de rede do tipo "liga - desliga". Para poder usar a função de luz permanente, até é imprescindível ter este interruptor (v. capítulo função de iluminação permanente) ⑫.

Nota: Por razões técnicas é possível que em determinados níveis de intensidade se verifique uma cintilação ligeira a moderada do candeeiro LED. Nesse caso será necessário adaptar o nível de intensidade.

Dados técnicos

Dimensões (a x l x p):	426 x Ø 102 x 177 mm
Ligação à rede:	220-240 V, 50 Hz
Potência (P _{on}):	9,2 W / E27
Fluxo luminoso*:	927 lm
Fluxo luminoso/eficiência da lâmpada*:	927 lm, 101 lm/W
Standby armadura:	0,9 W
Fluxo luminoso/eficiência:	703 lm, 71,2 lm/W
Temperatura de cor*:	3000 K (branco quente)
Índice de reprodução de cores*:	R _a = 82
Tempo de vida efetivo médio*:	L70B50 a 25° C: > 20 000 h
Consistência de cor SDCM*:	valor inicial: 3

Distribuição da intensidade de iluminação**:

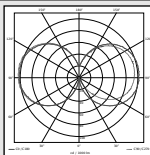

Ângulo de deteção:	240° com ângulo de abertura de 180°
Alcance de deteção:	máx. 12 m
Regulação crepuscular:	2-2000 Lux
Ajuste do tempo:	5 seg - 15 min
Luz permanente:	comutável (4 h) / condição: interruptor no cabo proveniente da rede
Grau de proteção:	IP 44
Classe de proteção:	I
Temperatura ambiente:	- 20° C a + 40° C
Contém uma fonte de luz da classe F	
* para a lâmpada LED fornecida	

Funções ⑧, ⑨

Depois de montar a unidade sensórica e estabelecer a ligação à rede eléctrica, o candeeiro com sensor pode ser colocado em funcionamento.

Atraso na inativação (ajuste do tempo) ⑧ (ajuste de fábrica: 5 seg.)

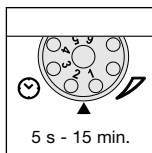

Duração de iluminação do candeeiro progressivamente regulável de 5 s a 15 min.

Regulador no número 1 = tempo mais curto (5 s)

Regulador no número 6 = tempo mais longo (15 min.).

Ao realizar o ajuste da área de deteção, recomenda-se ajustar o tempo mais curto (número 1).

Regulação crepuscular (limiar de resposta) ⑨ (ajuste de fábrica: Regime diurno 2000 Lux)

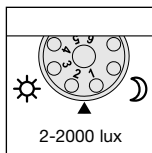

O limiar de resposta do sensor pode ser regulado progressivamente de 2 a 2000 lux.

Regulador no número 1 = regime diurno (aprox. 2000 lux)

Regulador no número 6 = regime noturno (aprox. 2 lux)

Para regular a área de deteção à luz do dia, o regulador tem de estar no número 1 (regime diurno).

Função de iluminação permanente 12

Se for montado um interruptor de corrente no cabo proveniente da rede, além das meras funções de ligar e desligar do candeeiro, ainda são possíveis as funções seguidamente enunciadas:

Funcionamento do sensor

1) Acender a luz (estando o candeeiro DESLIGADO):

Interruptor DESLIGA e LIGA 1 vez.

O candeeiro fica aceso durante o tempo predefinido.

2) Apagar a luz (estando o candeeiro LIGADO):

Interruptor DESLIGA e LIGA 1 vez.

O candeeiro desliga-se ou passa para o funcionamento de sensor.

Funcionamento de luz permanente

1) Acender a iluminação permanente:

Interruptor DESLIGA e LIGA 2 vezes.

O candeeiro é ligado por 4 horas em modo de luz permanente (LED vermelho por detrás da lente acende). A seguir, passa automaticamente para o funcionamento de sensor (LED vermelho apaga)

2) Desligar a luz permanente:

Interruptor DESLIGA e LIGA 1 vez. O candeeiro desliga-se ou passa para o funcionamento de sensor.

Importante:

ao accionar o interruptor várias vezes seguidas, os intervalos devem ser mínimos (na ordem de 0,5-1 seg.).

Função de ligar suavemente a luz

O candeeiro com sensor dispõe da função de ligar suavemente a luz. Isso significa que ao ligar a luz não é gerada imediatamente a potência máxima, sendo que a luminosidade

de aumenta gradualmente durante um segundo até aos 100%. A mesma regulação progressiva verifica-se quando se desliga o candeeiro.

Regulação do alcance / Ajuste 13

Assumindo uma altura de montagem de 2 m, o alcance máximo do sensor comporta 12 m. Consoante a necessidade, a área de deteção pode ser ajustada com precisão. As palas fornecidas juntamente servem para cobrir o número de segmentos de lente necessários para reduzir o alcance conforme se deseja. Deste modo, podem evitar-se ativações erradas provocadas p. ex. por automóveis, pessoas a passar, etc. ou então monitorar pontos de perigo especí-

ficos. As palas podem ser separadas pelas divisões pré-marcadas ou cortadas com uma tesoura, quer na horizontal quer na vertical. Depois de sacar o friso anelar, as palas devem ser engatadas na parte superior da lente do sensor. Depois de voltar a colocar o friso anelar as palas ficam fixadas. Rodando a caixa do sensor em $\pm 80^\circ$ 14 pode realizar-se também um ajuste preciso.

Funcionamento/conservação

O candeeiro com sensor é adequado para a ativação automática de luzes. As influências climatéricas podem prejudicar o funcionamento do candeeiro com sensor; as rajadas fortes de vento, a neve, a chuva e o granizo podem causar disparos falsos, porque o sistema não consegue distinguir entre alterações súbitas de temperatura e irradiação proveniente de fontes de calor. Se a lente de deteção estiver suja, pode ser limpa com um pano húmido (sem usar produtos de limpeza).

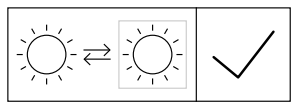

Fonte de luz substituível por consumidor final.

Reciclagem

Equipamentos elétricos, acessórios e embalagens devem ser entregues num posto de reciclagem ecológica.

Apenas para estados membros da U.E.:

Segundo a diretiva europeia relativa aos resíduos de equipamentos elétricos e eletrónicos, e a respetiva transposição para o direito nacional, todos os equipamentos elétricos e eletrónicos em fim de vida útil devem ser recolhidos separadamente e entregues nos pontos de recolha previstos para fins de reutilização ecológica.



Nunca deite equipamentos elétricos para o lixo doméstico!

Falhas de funcionamento

Falha	Causa	Solução
Candeeiro com sensor não tem tensão	<ul style="list-style-type: none"> ■ Fusível queimado, não ligado, ligação interrompida ■ Curto-circuito 	<ul style="list-style-type: none"> ■ Fusível novo, ligue o interruptor de rede; verifique o cabo com medidor de tensão ■ Verifique as conexões
Candeeiro com sensor não liga	<ul style="list-style-type: none"> ■ Durante o regime diurno a regulação crepuscular está ajustada para o regime nocturno ■ Lâmpada LED fundida ■ Interruptor de rede DESLIGADO ■ Fusível queimou ■ Área de deteção ajustada incorrectamente ■ Disparou o fusível interno (LED luz permanente) 	<ul style="list-style-type: none"> ■ Reajuste (regulador Ⓞ) ■ Substitua ■ Ligue ■ Fusível novo, verifique eventualmente a conexão ■ Reajuste ■ Desligue o candeeiro com sensor ou verifique/substitua a lâmpada e volte a ligar o candeeiro passados 5 s
Candeeiro com sensor não desliga	<ul style="list-style-type: none"> ■ Movimento constante na área de deteção 	<ul style="list-style-type: none"> ■ Examine a área e eventualmente reajuste
Candeeiro com sensor liga inadvertidamente	<ul style="list-style-type: none"> ■ O vento agita árvores e arbustos na área de deteção ■ São detetados automóveis a passar na estrada ■ Alteração térmica súbita devido a influências climáticas (vento, chuva, neve) ou ar evacuado de ventiladores, janelas abertas 	<ul style="list-style-type: none"> ■ Mude a área ■ Mude a área ■ Modifique a área, mude para outro local de montagem
Modificação do alcance do candeeiro com sensor	<ul style="list-style-type: none"> ■ Temperaturas ambiente diferentes 	<ul style="list-style-type: none"> ■ Ajuste com precisão a área de deteção usando palas
O LED acende/pisca constantemente, embora não esteja ativa a luz permanente	<ul style="list-style-type: none"> ■ Fusível eléctrico interno foi ativado 	<ul style="list-style-type: none"> ■ Desligue o candeeiro com sensor ou verifique/substitua a lâmpada e volte a ligar o candeeiro passados 5 s
Candeeiro LED está a fraquejar	<ul style="list-style-type: none"> ■ Por razões técnicas em diversos níveis de intensidade 	<ul style="list-style-type: none"> ■ Altere o nível de intensidade

Garantia do fabricante

Este produto STEINEL foi fabricado com todo o zelo e o seu funcionamento e segurança verificados, de acordo com as normas em vigor, e sujeito a um controlo por amostragem aleatória. A STEINEL garante o bom estado e o bom funcionamento do aparelho. O prazo de garantia é de 36 meses a contar da data de compra. Eliminamos falhas relacionadas com defeitos de material ou de fabrico. A garantia inclui a reparação ou a substituição das peças com defeito, de acordo com o nosso critério, estando excluídas as peças sujeitas a desgaste, os danos e as falhas originados por uma utilização ou manutenção incorrecta. Excluem-se igualmente os danos provocados noutros objectos estranhos ao aparelho.

Os serviços previstos na garantia só serão prestados caso o aparelho seja apresentado bem embalado no respectivo serviço de assistência técnica, devidamente montado e acompanhado do talão da caixa ou da factura (data da compra e carimbo do revendedor) e duma pequena descrição do problema.

Serviço de reparação:

Depois de expirado o prazo de garantia, ou em caso de falha não abrangida pela garantia, contacte o serviço de assistência técnica mais próximo de si para saber quais são as possibilidades de reparação.

3 ANOS
GARANTIA
DO FABRICANTE

SE Montageanvisning

Bäste kund!

Vi tackar för det förtroende du har visat oss genom köpet av din sensorlampa från STEINEL. Du har bestämt dig för en förstklassig kvalitetsprodukt, som har tillverkats, provats och förpackats med största omsorg.

Vi ber dig att noga läsa igenom denna montageanvisning innan du installerar sensorlampan. Korrekt installation och idrifttagning är en förutsättning för långvarig, tillförlitlig och störningsfri drift.

Vi hoppas att du får stor nytta av din nya sensorlampa från STEINEL.



Säkerhetsanvisningar

- Innan installation och montage påbörjas måste spänningen kopplas bort.
- Inkoppling måste utföras i spänningsfritt tillstånd. Bryt strömmen och kontrollera med spänningsprovare att alla parter är spänningslösa.
- Eftersom sensorlampan installeras till nätspänningen måste arbetet utföras på ett fackmannamässigt sätt och enligt gällande installationsföreskrifter.

SE

Princip ⑪

Den integrerade infraröda sensorn är utrustad med två 120° pyrosensorer, som känner av den osynliga värmestrålningen från kroppar i rörelse (människor, djur etc).

Den registrerade värmestrålningen omvandlas på elektronisk väg och tändes automatiskt belysningen. Murar, fönsterrutor och liknande hindrar värmestrålningen från att nå fram till sensorn varvid belysningen inte tänds. Med de två pyrosensornerna uppnås en bevakningsvinkel av 240° med en öppningsvinkel av 180°.

Obs: Den säkraste rörelsebevakningen uppnås när sensorlampan monteras i rät vinkel mot rörelseriktningen och inga hinder finns i vägen för sensorn (t.ex. träd, murar etc).

Lista på kompatibla dimrar för nedan beskrivna ljuskällor.
110085994 LED-ljusstav WW E27 270MM EU är dimbar med 110034357 UTOMHUSARMATUR L 260 LED.

Installation / väggmontage ① – ⑦, ⑩

Monteringsplatsen skall vara minst 50 cm från en annan belysning, eftersom värmestrålningen från denna kan orsaka felaktig tändning av sensorlampan. Monteringshöjden skall vara ca 2 m för att de angivna räckvidden 12 m skall uppnås.

Anslutning av nätledningen (se bild.)

Nätledningen består av en 2-3 ledarkabel:

L = Fas (oftast svart eller brun)

N = Nolledare (oftast blå)

PE = Skyddsledare (grön/gul) ⊕

Om man är osäker måste man identifiera kablarna med en spänningsprovare. Koppla sedan bort spänningen igen. Fas (**L**), nolledare (**N**) och skyddsledare (**PE**) skall anslutas enligt plintmärkningen.

Anvisning till bild ⑤: Vid inkopplingen ska armen hängas på fästet i väggplattan så att de interna ledningarna inte dras sönder.

Anvisning till bild ⑩: Lampans fattning kan vridas för att kunna justeras.

OBS: På nätledningen kan självklart en strömbrytare för till- och frånslagnig vara monterad. Detta är förutsättning för att funktionen med permanent ljus ska fungera (se kapital om permanent ljus) ⑫.

OBS: Av tekniska skäl kan LED-ljuset vid vissa dimringsnivåer flimra något. Ändra i så fall dimringsnivån något.

Tekniska data

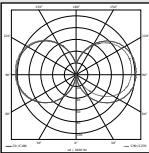
Mått (H x B x D):	426 x Ø 102 x 177 mm
Spänning:	220-240 V, 50 Hz
Systemeffekt (Pon)*:	9,2 W / E27
Ljusflöde*:	927 lm
Ljusström/ljusutbyte ljuskälla*:	927 lm, 101 lm/W
Standby armatur:	0,9 W
Ljusström/ljusutbyte:	703 lm, 71,2 lm/W
Färgtemperatur*:	3000 K (varmvit)
Färgåtergivningsindex*:	Ra = 82
Medellång livslängd för beräkningen*:	L70B50 vid 25° C: > 20 000 timmar
Färgkonsistens SDCM*:	startvärde: 3
Ljusintensitetsfördelning*:	
Bevakningsvinkel:	240° med 180° öppningsvinkel
Bevakningsräckvidd:	max. 12 m
Skymningsinställning:	2-2 000 lux
Efterlystid:	5 sek. - 15 min.
Permanent ljus:	kopplingsbart (4 timmar) Förutsättning: strömställare i matarledningen
Skyddsklass:	IP 44
Isolationsklass:	I
Omgivningstemperatur:	- 20° C till + 40° C
Innehåller en ljuskälla i klass F	
* för LED-lampor som följer med leveransen	

Funktioner ⑧, ⑨

Efter det att sensorenheten är monterad och ansluten samt att nätbrytaren i läge "Till" kan lampan tas i drift.

Inställning efterlystid (tidsfördröjning) ⑧
(Leveransinställning: ca 5 sek)

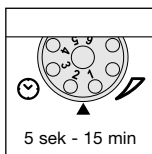

Efterlystiden kan ställas in steglöst från 5 sek. till 15 min.

Ställskruvan inställd på 1 = kortaste tiden (5 sek.)

Ställskruvan inställd på 6 = längsta tiden (15 min.)

Vid inställning av bevakningsområdet rekommenderar vi att man väljer den kortaste tiden (1).

Skymningsnivå (aktiveringsströskel) ⑨
(Leveransinställning: dagsljus 2000 Lux)

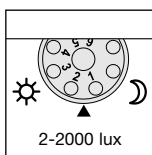

Sensors skymningsnivå kan ställas in steglöst från 2-2000 lux.

Ställskruvan på 1 = dagsljusdrift ca 2000 lux.

Ställskruvan på 6 = nattdrift ca 2 lux.

Vid inställning av bevakningsområdet i dagsljus måste ställskruvan vara på 1 (dagsljusdrift).

Permanent ljus 12

Om en brytare kopplas före lampan är följande funktioner enkelt möjliga genom vippta brytare "På-Av":

Sensordrift

1. Tända lampan (när lampan är släckt):

Manövrera brytaren 1 x AV och PÅ

Lampan lyser lika länge som den inställda efterlystiden.

2. Släcka ljuset (när lampan är tänd):

Manövrera brytaren 1 x AV och PÅ

Lampan släcks och övergår i sensordrift.

Permanent ljus

1. Tända lampan med permanent ljus:

Manövrera brytaren 2 x AV och PÅ. Lampan lyser med permanent ljus (full effekt) i 4 timmar (röd LED-lampa lyser bakom linsen). Efter 4 timmar övergår lampan automatiskt till sensordrift (röd LED-lampa lyser inte).

2. Släcka lampa med permanent ljus:

Manövrera brytaren 1 x AV och PÅ. Lampan släcks och övergår i sensordrift.

OBS:

Flerfaldiga manövreringar av brytaren måste ske snabbt efter varandra, inom 0,5-1 sek.

Mjukstart

Sensordlampan har en s.k. mjukstartfunktion. Det betyder, att ljuset inte tänds med maximal styrka direkt,

utan ljusstyrkan ökar successivt till 100%. Ljuset släcks på samma sätt.

Räckvidd- Grundinställning 13

Vid en monteringshöjd av ca 2 m uppnås en räckvidd av ca 12 m. Bevakningsområdet kan optimalt ställas in efter önskemål. Med hjälp av de medföljande täckplattorna kan önskat antal linssegment avskämmas för att individuellt förkorta räckvidden. Därmed undviks feldetekteringar som orsakas av t ex bilar, människor som passerar på en väg eller andra utsatta områden.

Täckplattorna kan brytas av eller klippas till med en sax längs de spårade indelningarna i lodräta eller vågräta sektioner. Dra ner täckringen så kan täckplattorna hängas in i linsens överdel. Skjut upp täckringen igen och täckplattorna är fast förankrade. Genom att vrida sensorhuset $\pm 80^\circ$ 14 kan en fininställning ske av bevakningsområdet.

Drift och underhåll

Sensordlampan ger automatisk styrning av ljus. Väderleken kan påverka lampans funktion. Kraftiga vindbyar, snöväder, regn och hagel kan leda till kraftiga temperaturfall som sin tur kan påverka sensorn.

Smuts på linsen begränsar känsligheten. Linsen rengöres med fuktig mjuk trasa (utan rengöringsmedel).

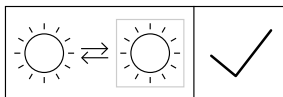

Ljuskällan kan bytas ut av slutkonsumenten.

Avfallshantering

Elapparater, tillbehör och förpackning måste lämnas in till miljövänlig återvinning.



Kasta inte elapparater i hushållssoporna!

Gäller endast EU-länder:

Enligt det gällande europeiska direktivet om uttjänta elektriska och elektroniska apparater och dess omsättning i nationell lagstiftning, måste uttjänta elapparater lämnas in till miljövänlig återvinning.

Driftstörningar

Störning	Orsak	Åtgärd
Sensorlampan utan spänning	<ul style="list-style-type: none">■ Defekt säkring, lampan ej inkopplad, avbrott i kabel■ Kortslutning	<ul style="list-style-type: none">■ Byt säkring, slå till spänningen. Testa med spänningsprovare.■ Kontrollera och testa kopplingar
Sensorlampan tänds inte	<ul style="list-style-type: none">■ Vid dagsdrift, skymningsinställningen inställd på nattdrift■ LED-ljuskälla defekt■ Strömbrytaren fränslagen.■ Defekt säkring ■ Bevakningsområdet felinställt.■ Den interna säkringen i sensorlampan har löst ut (LED-lampan lyser)	<ul style="list-style-type: none">■ Ändra skymningsnivån till rätt läge (skruv ②)■ Byt ut■ Slå till strömbrytaren.■ Byt säkring, kontrollera ev. anslutningen.■ Justera inställningen.■ Släck sensorlampan eller kontrollera/byt ut ljuskällan och tänd den igen efter 5 sek.
Sensorlampan slocknar inte	<ul style="list-style-type: none">■ Ständig rörelse i bevakningsområdet	<ul style="list-style-type: none">■ Kontrollera bevakningsområdet
Sensorlampan tänds och släcks ständigt	<ul style="list-style-type: none">■ Blåst i träd och buskar i bevakningsområdet■ Påverkan från bilar på gatan ■ Plötsliga temperaturförändringar genom vädrets inverkan (vind, regn, snö) eller fläktutlopp, öppet fönster	<ul style="list-style-type: none">■ Justera eller avskärma bevakningsområdet■ Justera eller avskärma bevakningsområdet■ Justera bevakningsområdet eller flytta sensorlampan
Sensorlampans räckvidd förändras	<ul style="list-style-type: none">■ Annan omgivningstemperatur	<ul style="list-style-type: none">■ Finjustera räckvidden med hjälp av täckplattor
LED fortsätter att lysa/blinka fast den inte är inställd på permanent ljus	<ul style="list-style-type: none">■ Intern säkring aktiverad	<ul style="list-style-type: none">■ Släck sensorlampan eller kontrollera/byt ut ljuskällan och tänd den igen efter 5 sek.
LED-ljuset flimrar	<ul style="list-style-type: none">■ Av tekniska skäl vid vissa dimringsnivåer	<ul style="list-style-type: none">■ Ändra dimringsnivån

Tillverkargaranti

Denna STEINEL produkt är tillverkad med största noggrannhet. Den är funktions- och säkerhetstestad enligt gällande föreskrifter och har därefter genomgått en stickprovskontroll. Steinel garanterar felfri funktion. Garantin gäller i 36 månader från inköpsdagen. Vi återgärdar fel som beror på material- eller tillverkningsfel. Garantin innebär att varan repareras eller att defekt del byts ut enligt vårt val. Garantin omfattar inte slitage och skador orsakade av felaktig hanterande eller av bristande underhåll och skötsel av produkten. Följskador på främmande föremål ersätts ej.

Garantin gäller endast då produkten, som inte får vara isärtagen lämnas eller sändes väl förpackad med en kort felbeskrivning, fakturakopia eller kvitto (inköpsdatum och stämpel) till inköpsstället för åtgärd.

Reparationservice:

Efter garantins utgång eller vid fel som inte omfattas av garantin kan produkten ev. repareras, kontakta oss för information.

3 Å R S
TILLVERKAR
GARANTI

DK Monteringsvejledning

Kære kunde,

tak for den tillid De har vist os ved at købe en STEINEL-sensorlampe. De har valgt et produkt af høj kvalitet, som er fremstillet, testet og emballeret med største omhu.

Læs venligst monteringsvejledningen, før De monterer sensoren. Korrekt installation og ibrugtagning sikrer en lang, pålidelig og fejlfri drift.

Vi ønsker Dem god fornøjelse med Deres nye STEINEL-sensorlampe.



Sikkerhedshenvisninger

- Afbryd strømtilførslen, inden der arbejdes på apparatet!
- Ved montering skal elledningen, der skal tilsluttes, være spændingsfri. Sluk derfor for strømmen og kontrollér med en spændingstester, at ledningen er spændingsfri.
- Ved installation af sensorlampen er der tale om arbejde med netspænding. Den bør derfor udføres fagligt korrekt iht. de gældende regler.
(DE - VDE 0100, AT - ÖVE/ÖNORM E 8001-1, CH - SEV 1000)

Princippet ⑫

Den integrerede infrarøde sensor er udstyret med to 120°-pyrosensorer, der registrerer den usynlige varmestråling fra objekter, der bevæger sig (mennesker, dyr etc.).

Den registrerede varmestråling omsættes elektronisk og tænder dermed automatisk for lampen. Ved forhindringer, som f.eks. mure eller vinduer, registreres der ingen varmestråling, hvorfor lampen ikke tændes. Ved hjælp af de to pyrosensorer opnås der en registreringsvinkel på 240° med en åbningsvinkel på 180°.

Vigtigt: De opnår den bedste overvågning, hvis sensorlampen anbringes vinkelret i forhold til gåretningen og der ikke er objekter (som f.eks. træer, mure osv.), der blokerer sensorens synsfelt.

Liste over de kompatible lysdæmpere til nedenstående lyskilder
110085994 LED-lysrør WW E27 270MM EU kan dæmpes med 110034357 UDENDØRS LAMPE L 260 LED

Installation/vægmontering ① – ⑦, ⑩

Monteringsstedet skal befinde sig mindst 50 cm fra en anden lyskilde, da varmestrålingen kan medføre, at systemet aktiveres. For at opnå de anførte rækkevidder på maks. 12 m, bør sensorlampen monteres i ca. 2 m højde.

Tilslutning af netledning (se fig.)

Netledningen består af et 2-3-leder kabel:

L = Fase (ofte sort eller brun)

N = Nulleleder (ofte blå)

PE = Beskyttelsesleder (grøn/gul) ⊕

I tvivlstilfælde skal ledningen identificeres med en spændingstester, derefter skal strømmen afbrydes igen. Fase (**L**), nulleleder (**N**) og beskyttelsesleder (**PE**) tilsluttes til klemmer.

Henvisning til fig. ⑤: Lampearmen skal ved tilslutning fastgøres i holdelaskerne på vægbeslaget, så de interne ledninger ikke belastes.

Henvisning til fig. ⑩: Fatningen kan drejes med henblik på individuel justering.

Henvisning: I netledningen kan der naturligvis monteres en tænd- og slukkontakt. Dette er en forudsætning for funktionen permanent belysning (se kapitlet Permanent belysning) ⑫.

Henvisning: Pga. tekniske forhold kan der på visse dæmpningstrin opstå en let til mellemstor flimren fra LED-lyskilden. I så fald skal dæmpningsniveauet ændres lidt.

Tekniske data

Mål (H x B x D):	426 x Ø 102 x 177 mm
Nettilslutning:	220-240 V, 50 Hz
Effektforbrug (Pon)*:	9,2 W / E27
Lysstrøm*:	927 lm
Lysstrøm/effektivitet lyskilde*:	927 lm, 101 lm/W
Standby lampe:	0,9 W
Lysstrøm/effektivitet:	703 lm, 71,2 lm/W
Farvetemperatur*:	3000 K (varm hvid)
Farvegengivelsesindeks*:	Ra = 82
Gennemsnitlig beregnet levetid*:	L70B50 ved 25° C: > 20.000 timer
Farvekonsistens SDCM*:	startværdi: 3
Lysstyrkefordeling*:	

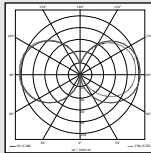

Overvågningsvinkel:	240° med 180° åbningvinkel
Overvågningsrækkevidde:	maks. 12 m
Skumringsindstilling:	2-2000 lux
Tidsindstilling:	5 s - 15 min
Permanent lys:	Kan aktiveres (4 timer) / forudsætning: Kontakt i netledning
Kapslingsklasse:	IP 44
Beskyttelsesklasse:	I
Omgivelsestemperatur:	- 20° C til + 40° C
Indeholder en lyskilde i klasse F	
* til medfølgende LED-lyskilde	

Funktioner ⑧, ⑨

Når sensorenheden er monteret og nettilslutningen er foretaget, kan sensorlampen tages i brug.

Frakoblingsforsinkelse (tidsindstilling) ⑧ (fabriksindstilling: 5 sek.)

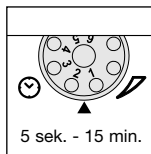

Trinløs justering af brændetiden fra 5 sek. til 15 min.

Justeringsskruen indstillet på 1 = korteste tid (5 sek.)

Justeringsskruen indstillet på 6 = længste tid (15 min.)

Når overvågningsområdet skal indstilles, anbefales det at vælge den korteste tid (1).

Skumringsindstilling (reaktionstærskel) ⑨ (fabriksindstilling: Dagslysmodus 2000 lux)

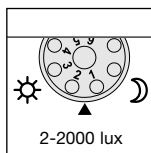

Sensorens reaktionsværdi kan indstilles trinløst fra 2-2000 lux.

Justeringsskruen indstillet på 1 = drift i dagslys ca. 2000 lux.

Justeringsskruen indstillet på 6 = skumringsmodus ca. 2 lux.

Ved indstilling af overvågningsområdet i dagslys skal indstillingsknappen indstilles på 1 (dagsmodus).

Permanent belysning ⑫

Hvis en tænd-/slukkontakt monteres i netledningen, er følgende funktioner mulige udover tænd og sluk:

Sensorstyring

1) Tænd for lyset (når lampen er slukket):

Kontakt 1 x FRA og TIL.

Lampen forbliver tændt i den indstillede tid.

2) Sluk for lyset (når lampen er tændt):

Kontakt 1 x FRA og TIL.

Lampen slukker eller går over til sensorstyring.

Permanent belysning

1) Tænd for permanent lys:

Kontakt 2 x FRA og TIL. Lampen indstilles på 4 timers permanent belysning (rød LED lyser bag linsen). Derefter går den automatisk over i sensordrift (rød LED slukket).

2) Frakobling af konstant lys:

Kontakt 1 x FRA og TIL. Lampen slukkes eller går over i sensordrift.

Vigtigt:

Hvis kontakten skal aktiveres flere gange, bør dette ske hurtigt efter hinanden (inden for 0,5-1 sek.).

Softlys-start

Sensordlampen har en softlys-funktion. Det betyder, at lyset, når det tændes, ikke skifter direkte til maksimal effekt, men derimod langsomt regulerer lysstyrken op

til 100% på et sekund. På samme måde dæmpes den langsomt, når der slukkes for lyset.

Rækkeviddeindstilling/justering ⑬

Ved en forventet monteringshøjde på 2 m udgør sensorens maksimale rækkevidde 12 m. Alt efter behov kan overvågningsområdet optimeres. Ved hjælp af de vedlagte blændstykker kan der afdækkes linsesegmenter efter behov eller rækkevidden begrænses individuelt. Således kan fejlkoblinger som følge af f.eks. biler, forbigående etc. udelukkes, og farezoner kan overvåges målrettet. Blændstykkerne kan afrives langs

de lodrette og vandrette perforeringer eller klippes ud med en saks. Efter afmontering af den ringformede blænde skal de monteres i sensorlinsens øverste område. Derpå skal den ringformede blænde monteres igen, så blændstykkerne fastgøres ordentligt. Ved at dreje sensorhuset $\pm 80^\circ$ ⑭ er det muligt at foretage en finjustering.

Drift/vedligeholdelse

Sensordlampen er velegnet til automatisk til- og frakobling af lys. Vejr og vind kan påvirke sensordlampens funktion: kraftige vindstød, sne, regn, hagl kan medføre fejlkobling, idet pludselige temperatursvingninger ikke kan skelnes fra varmekilder. I tilfælde af tilsmudsning kan overvågningslinsen aftørres med en fugtig klud (uden rengøringsmiddel).

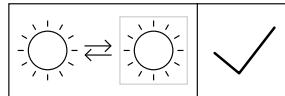

Lyskilden kan udskiftes af slutbrugeren.

Bortskaffelse

Elapparater, tilbehør og emballage skal bortskaffes til miljøvenlig genvinding.



Smid ikke elapparater ud sammen med husholdningsaffaldet!

Kun for EU-lande:

I henhold til det europæiske direktiv om kasserede el- og elektronikapparater skal kasserede elapparater indsamles separat og bortskaffes til miljøvenlig genvinding.

Driftsforstyrrelser

Fejl	Årsag	Afhjælpning
Sensorlampe uden spænding	<ul style="list-style-type: none"> ■ Sikring defekt, ikke til koblet, ledning afbrudt ■ Kortslutning 	<ul style="list-style-type: none"> ■ Ny sikring, kontakt tændes; kontroller ledning med spændingstester ■ Kontroller tilslutninger
Sensorlampen tænder ikke	<ul style="list-style-type: none"> ■ Ved drift i dagslys, skumrings indstilling står på nattemodus ■ LED-lyskilde defekt ■ Netafbryder FRA ■ Sikring defekt ■ Overvågningsområdet er ikke indstillet korrekt ■ intern elektrisk sikring blev aktiveret (LED-konstant lys) 	<ul style="list-style-type: none"> ■ Indstil på ny (regulator ☺) ■ Udskift ■ Tænd ■ Kontroller den nye sikring, evt. tilslutning ■ Juster på ny ■ Sluk sensorlampen, eller kontrollér/udskift lyskilde og tænd igen efter 5 sek
Sensorlampen slukker ikke	<ul style="list-style-type: none"> ■ Konstant bevægelse i overvågningsområdet 	<ul style="list-style-type: none"> ■ Kontroller området og indstil evt. på ny
Sensorlampen tændes uønsket	<ul style="list-style-type: none"> ■ Vinden bevæger træer og buske i føleområdet ■ Registrering af biler på vejen ■ Pludselige temperatursvingninger pga. vejret (vind, regn, sne) eller luft fra ventilatorer, åbne vinduer 	<ul style="list-style-type: none"> ■ Indstil området ■ Indstil området ■ Skift område, flyt monteringssted
Ændring af sensorlampens rækkevidde	<ul style="list-style-type: none"> ■ Anden omgivelses-temperatur 	<ul style="list-style-type: none"> ■ Indstil overvågningsområdet nøjagtigt med blændstykker
LED'en lyser/blinker konstant, selvom lampen ikke er indstillet på permanent belysning	<ul style="list-style-type: none"> ■ Intern sikring aktiveret 	<ul style="list-style-type: none"> ■ Sluk sensorlampen, eller kontrollér/udskift lyskilde og tænd igen efter 5 sek.
LED-lyskilde flimrer	<ul style="list-style-type: none"> ■ Skyldes tekniske forhold på diverse dæmpningstrin 	<ul style="list-style-type: none"> ■ Skift dæmpningsniveau

Producentgaranti

Dette STEINEL-produkt er fremstillet med største omhu, afprøvet iht. de gældende forskrifter samt underlagt stikprøvekontrol. STEINEL garanterer for upåklagelig beskaffenhed og funktion. Garantien gælder i 36 måneder fra den dag, apparatet er solgt til forbrugeren. Ved materiale- eller fabrikationsfejl ydes garantien gennem reparation eller udskiftning af mangelfulde dele efter vort valg. Der ydes ikke garanti ved skader på sliddele, ej heller ved skader og mangler, der er opstået pga. ukorrekt behandling og vedligeholdelse. Garantien omfatter ikke følgeskader på fremmede genstande.

Der ydes kun garanti mod forevisning af bon eller kvittering (med dato og stempel). Apparatet skal være intakt og indpakket forsvarligt ligesom der skal vedlægges en kort fejlbeskrivelse, når det fremsendes til serviceværkstedet.

Reparationservice:

Når garantiperioden er udløbet, eller der opstår mangler, der ikke er dækket af garantien, skal du kontakte nærmeste serviceafdeling og spørge om mulighederne for reparation.

3 ÅRS
PRODUCENT
GARANTI

FI Asennusohje

Arvoisa asiakas

olet hankkinut STEINEL-tunnistinvalaisimen. Kiitämme saamastamme luottamuksesta. Olet hankkinut laatu-tuotteen, joka on valmistettu, testattu ja pakattu huolellisesti.

Tutustu ennen valaisimen asennusta tähän asennus-ohjeeseen. Ainoastaan asianmukainen asennus ja käyttöönotto takaavat valaisimen pitkäaikaisen, luotettavan ja häiriöttömän toiminnan. Toivomme, että hankkimasi tuote vastaa odotuksiasi.

Turvaohjeet

- Katkaise jännitteensyöttö aina, ennen kuin suoritat laitteelle mitään toimenpiteitä!
- Asennettavassa sähköjohdossa ei saa asennuksen yhteydessä olla jännitettä. Katkaise ensin virta ja tarkista jännitteettömyys jännitteenkoettimella.
- Tunnistinvalaisin liitetään verkkojännitteeseen. Asennus on suoritettava asiantuntevasti. Voimassa olevia asennus- ja liitäntäohjeita on noudatettava. (DE - VDE 0100, AT - ÖVE/ÖNORM E 8001-1, CH - SEV 1000

Toimintaperiaate ⑪

Integroitu infrapunatunnistin on varustettu kahdella 120°-pyrosähköisellä tunnistimella, jotka havaitsevat liikkuvista ihmisistä, eläimistä jne. lähtevän lämpösäteilyn.

Lämpösäteily muunnetaan elektronisesti, jolloin valaisin kytkeytyy automaattisesti. Erilaiset esteet (esim. seinä tai lasiruudut) estävät tunnistuksen eikä valo tällöin syty. Kahden pyrosähköisen tunnistimen avulla saavutetaan 240°:een toimintakulma ja 180° avautumiskulma.

Tärkeää: Tunnistus tapahtuu kauempaa, kun tunnistin asennetaan siten, että kulku suuntautuu siihen nähdessä sivussuunnassa eikä puita tai seinäiä ole esteenä.

Luettelo alla mainituille lamppuille yhteensopivista himmentimistä
110085995 LED-valosauva WW E27 270MM EU voidaan himmentää 110034357 ULKOVALAISIMEN L 260 LED kanssa.

Asennus/asennus seinään ① – ⑦, ⑩

Valaisimen kiinnityspaikan tulisi olla vähintään 50 cm etäisyydellä toisesta valaisimesta, sillä lämpösäteily voi johtaa valon kytkeytymiseen. Asennuskorkeuden tulisi olla n. 2 m, jotta saavutettaisiin suurin mahdollinen toiminta etäisyys (12 m).

Verkkojohdon asennus (katso kuva.)

Verkkojohtona käytetään 2-3-napaista kaapelia:

L = vaihejohdin (useimmiten musta tai ruskea)

N = nollajohdin (useimmiten sininen)

PE = suojamaajohdin (vihreä/keltainen) 

Epäselvissä tapauksissa kaapeli on tarkistettava jännitteenkoettimella ja katkaistava sen jälkeen virta. Vaihejohdin (**L**), nollajohdin (**N**) ja suojamaajohdin (**PE**) liitetään liittimiin.

Kuvaa ⑤ koskeva huomautus: Lampun varsi on asennusta varten kiinnitettävä seinäpidikkeen kiinnitysläppiin, jotta sisällä olevat johdot eivät voittaisi kiristyessään.

Kuvaa ⑩ koskeva huomautus: Lampun kantaa voidaan kiertää yksilöllistä säätämistä varten.

Huom: Verkkajohtoon voidaan asentaa katkaisin virran kytkemiseksi ja katkaisemiseksi. Jatkuvan valaistuksen käyttö on mahdollista vain, jos verkkojohtoon on asennettu katkaisin (katso luku Jatkuva valaistus) ⑫.

Huom: Teknisistä syistä tietyillä himmennysportailia LED-lamppu saattaa vilkkua. Tässä tapauksessa himmennystasoa on muutettava hieman.

Tekniset tiedot

Mitat (K x L x S):	426 x Ø 102 x 177 mm
Verkkoliitäntä:	220–240 V, 50 Hz
Ottoteho (Pon)*:	9,2 W / E 27
Valovirta*:	927 lm
Lampun valovirta/hyötysuhde*:	927 lm, 101 lm/W
Standby, valaisin:	0,9 W
Valovirta/hyötysuhde:	703 lm, 71,2 lm/W
Väriämpötilä*:	3000 K (lämmin valkoinen)
Värintoistoindeksi*:	Ra = 82
Keskimääräinen mitoituselinikä*:	L70B50, 25 °C: > 20 000 h
Väriin konsistenssi SDCM*:	alkuarvo: 3
Valovoimakkuuden jakautuminen*:	

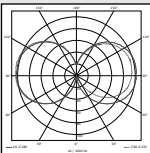

Tunnistuskulma:	240°, aukeamiskulma 180°
Tunnistusetäisyys:	maks. 12 m
Hämäryystason asetus:	2–2000 luksia
Kytentääjan asetus:	5 s - 15 min
Jatkuva valo:	kytkettävissä (4 h) edellytys: kytkin verkkojohdossa
Kotelointiluokka:	IP 44
Suojausluokka:	I
Ympäristölämpötila:	- 20 °C ... + 40 °C

Sisältää luokan F valonlähteen

* laitteen mukana toimitetulle LED-lampulle

Toiminta ⑧,⑨

Tunnistinvalaisin voidaan ottaa käyttöön, kun tunnistinyksikkö on asennettu ja valaisin on kytketty sähköverkkoon.

Kytentääika
(kytentääjan asetus) ⑧
(tehdasasetus: 5 s)

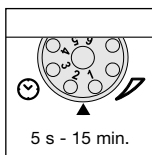

Portaattomasti asetettava kytentääika 5 s - 15 min

Säädin asetettuna numeron 1 kohdalle =
lyhin aika (5 sek)

Säädin asetettuna numeron 6 kohdalle =
pisin aika (15 min)

Tunnistusaluetta säädettäessä suosittelemme
valitsemaan lyhimmän ajan (numero 1).

Hämäräkytkimen säätö
(kytkeytymiskynnys) ⑨
(tehdasasetus:
päivänvalokäyttö 2000 luksia)

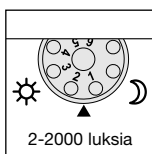

Tunnistimen portaattomasti säädettävä kytkeytymis-
kynnys 2-2000 luksia.

Säädin asetettuna numeron 1 kohdalle =
päivänvalokäyttö n. 2000 luksia.

Säädin asetettuna numeron 6 kohdalle =
hämäräkäyttö n. 2 luksia.

Kun tunnistusalue asetetaan päivänvalolla, säädin on
asetettava numeron 1 kohdalle (päivänvalokäyttö).

Jatkuva valaistus 12

Jos verkkojohtoon asennetaan katkaisin, seuraavat toiminnot ovat mahdollisia valon kytkennän ja sammuttamisen lisäksi:

Tunnistinkäyttö

1) Valon syyttäminen (kun valaisin POIS PÄÄLTÄ):
Katkaisin 1 x POIS ja PÄÄLLE.

Valo kytkeytyy päälle asetetun ajan verran

2) Valon kytkeminen pois (kun valaisin PÄÄLLÄ):

Katkaisin 1 x POIS ja PÄÄLLE.

Valo sammuu tai valaisin siirtyy tunnistinkäyttöön.

Jatkuva valaistus

1) Jatkuvan valaistuksen kytkeminen päälle:

Katkaisin 2 x POIS ja PÄÄLLE. Valo asetetaan palaamaan 4 tunnin ajaksi (linssin takana oleva punainen LED palaa). Sen jälkeen se siirtyy automaattisesti takaisin tunnistinkäyttöön (punainen LED sammuu)

2) Jatkuvan valaistuksen kytkeminen pois:

Katkaisin 1 x POIS ja PÄÄLLE. Valaisimen valo kytkeytyy pois ja valaisin siirtyy tunnistinkäyttöön.

Tärkeää:

Kun katkaisinta painetaan useamman kerran, tulisi painallusten seurata toisiaan nopeasti (0,5 – 1 sekunnin välein).

Pehmeä kytkentä

Tunnistinvalaisimessa on ns. pehmeäkytkentätoiminto. Tämä tarkoittaa sitä, että valo ei kytkeydy heti maksimitehoonsa, vaan valon kirkkaus säätyy hitaasti

yhden sekunnin kuluessa 100% kirkkauteen. Valo kytkeytyy pois samalla tavoin hitaasti, kun tunnistin kytketään pois päältä.

Toiminta-alueen rajaus/säätö 13

Kun tunnistin asennetaan 2 metrin korkeuteen, sen suurin mahdollinen toimintaetäisyys on 12 m. Reagointialue voidaan tarvittaessa rajata tarkemmin. Tunnistimen mukana toimitetuilla linssin suojuksilla voidaan peittää haluttu määrä linssin lohkoja / lyhentää toiminta-aluetta yksilöllisesti. Näin voidaan estää esim. autojen tai ohikulkijoiden aiheuttamat virhekytkennät tai rajata tietyt vaara-alueet täsmällisesti.

Voit erottaa suojukset toisistaan valmiita vaaka- ja pystysuoria uria pitkin joko taivuttamalla tai saksilla leikkaamalla. Irrota rengassuojus ja ripusta lohkot tunnistimen linssin yläosaan. Pistä sitten rengassuojus takaisin paikoilleen, jolloin suojukset kiinnittyvät. Hienosäätö on mahdollista kiertämällä tunnistimen runkoa $\pm 80^\circ$ 14.

Käyttö/hoido

Tunnistinvalaisin soveltuu valon automaattisen kytkentään. Sääolosuhteet voivat vaikuttaa tunnustimen toimintaan. Voimakkaat tuulenpuuskat sekä lumi-, vesi- ja raesateet saattavat aiheuttaa virhetoimintoja, koska tunnistin ei erota säässä tapahtuvia äkillisiä lämpötilan vaihteluita lämmönlähteistä. Voit puhdistaa tunnistimen linssin kostealla liinalla (älä käytä puhdistusainetta).

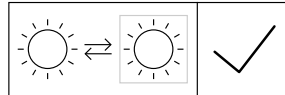

Kuluttaja voi vaihtaa valonlähteen.

Hävittäminen

Sähkölaitteet, tarvikkeet ja pakkaukset tulee toimittaa ympäristöystävälliseen kierrätykseen.



Älä heitä sähkölaitteita talousjätteiden sekaan!

Koskee vain EU-maita:

Voimassa olevan eurooppalaisen sähkö- ja elektroniikkaromua koskevan direktiivin ja sen kansalliseen lainsäädäntöön saattamisen mukaisesti käyttökelvottomat sähkölaitteet on koottava erikseen ja toimitettava ympäristöystävälliseen kierrätykseen.

Käyttöhäiriöt

Häiriö	Syy	Häiriön poisto
Tunnistinvalaisimessa ei ole jännitettä	<ul style="list-style-type: none">■ sulake palanut, ei kytketty päälle, katkos johdossa■ oikosulku	<ul style="list-style-type: none">■ uusi sulake, kytkte verkkokytkin päälle; tarkista johto jännitteen koettimella■ tarkista liitännät
Tunnistinvalaisin ei kytkeydy	<ul style="list-style-type: none">■ hämäräkytkin on päiväkäytössä asetettu yökäyttöön■ LED-lamppu viallinen■ valo sammutettu virtakytkimellä■ sulake palanut■ toiminta-aluetta ei suunnattu oikein■ tuotteessa oleva sähköinen sulake aktivoitui (LED-valo palaa jatkuvasti)	<ul style="list-style-type: none">■ säädä uudelleen (säädin ⑨)■ vaihda■ kytkte valo päälle■ uusi sulake, tarkista liitännät tarvittaessa■ säädä alue uudelleen■ kytkte tunnistinvalaisin pois päältä tai tarkasta/vaihda lamppu ja kytkte 5 sek jälkeen uudelleen päälle
Tunnistinvalaisimen valo ei kytkeydy pois päältä	<ul style="list-style-type: none">■ jatkuva liikehdintä toiminta-alueella	<ul style="list-style-type: none">■ tarkista alue ja säädä tarvittaessa uudelleen
Tunnistinvalaisimen valo kytkeytyy ei-toivotusti	<ul style="list-style-type: none">■ tuuli liikuttelee puita ja pensaita toiminta-alueella■ tiellä liikkuu autoja■ sään (tuuli, sade lumi), tuuletinten poistoilman tai avoimna olevien ikkunoiden aiheuttamat äkilliset lämpötilan muutokset	<ul style="list-style-type: none">■ muuta aluetta■ muuta aluetta■ muuta aluetta, vaihda tunnistimen paikkaa
Tunnistinvalaisimen toiminta-alueen muuttuminen	<ul style="list-style-type: none">■ ympäristön lämpötilan muutokset	<ul style="list-style-type: none">■ säädä toiminta-alue tarkasti suojalohkojen avulla
LED palaa/vilkkuu jatkuvasti, vaikka jatkuvaa valoa ei ole asetettu	<ul style="list-style-type: none">■ sisäinen sulake lauennut	<ul style="list-style-type: none">■ kytkte tunnistinvalaisin pois päältä tai tarkasta/vaihda lamppu ja kytkte 5 sek jälkeen uudelleen päälle
LED-lamppu vilkkuu	<ul style="list-style-type: none">■ teknisistä syistä eri himmennys-portailla	<ul style="list-style-type: none">■ muuta himmennystasoa

Valmistajan takuu

Tämä STEINEL-tuote on valmistettu suurella tarkkuudella ja sen toiminta ja turvallisuus on testattu voimassa olevien määräysten mukaisesti. Tuotantoa valvotaan pistokein. STEINEL myöntää takuun tuotteen moitteettomalle toiminnalle ja rakenteelle. Takuuaika on 36 kuukautta ostopäivästä alkaen. Korjaamme materiaali- tai valmistusvirheet valintamme mukaan joko kunnostamalla vialliset osat tai vaihtamalla ne uusiin. Takuun piiriin eivät kuulu kuluvat osat eivätkä vahingot, jotka ovat aiheutuneet väärästä huollosta tai käsittelystä tai laitteen putoamisesta. Takuu ei koske laitteen muille esineille mahdollisesti aiheuttamia vahinkoja.

Takuu on voimassa vain, kun osiin purkamaton laite lähetetään yhdessä lyhyen virhekuvauksen ja kassakuitin tai laskun kanssa (päivämäärä ja myyjän leima) hyvin pakattuna ostopaikkaan.

Korjauspalvelu:

Takuuajan jälkeen tai takuun piiriin kuulumattoman vian ollessa kyseessä kysy korjausmahdollisuuksia ostopaikasta.

3 VUODEN
VALMISTAJAN
TAKUU

NO Monteringsanvisning

Kjære kunde

Takk for tilliten du viser oss ved ditt kjøp av denne STEINEL-sensorlampe. Du har valgt et kvalitetsprodukt som er produsert, testet og pakket meget nøye. Vi ber deg lese denne monteringsveiledningen før du

installerer lampen. En lang, sikker og feilfri drift kan kun garanteres dersom installasjon og igangsetting utføres korrekt.

Vi håper du vil ha mye glede av din nye STEINEL-sensorlampe.



Sikkerhetsmerknader

- Strømtilførselen må avbrytes før alle typer arbeid på apparatet!
- Under montering må de elektriske ledningene som skal koples til ikke være strømførende. Slå derfor alltid av strømmen først og kontroller med spenningsstester.
- Under installasjon av sensorlampe kommer man i berøring med strømnettet.
(DE - VDE 0100, AT - ÖVE/ÖNORM E 8001-1, CH - SEV 1000)

Virkemåte ⑪

Den integrerte infrarød-sensoren har to 120°-pyrosensorer som registrerer den usynlige varmeutstrålingen fra mennesker og dyr etc. som beveger seg.

Denne registrerte varmemålingen omsettes elektronisk og tennes automatisk lyset. Det registreres ingen varmeutstråling gjennom hindre som f.eks. murer eller glassflater, dvs. lampen slår seg ikke på. Ved hjelp av de to pyrosensorene oppnås en registreringssvinkel på 240° med 180° åpningsvinkel.

OBS: Den sikreste bevegelsesregistreringen oppnås ved å montere sensorlampe til siden for gangretningen og når sikten ikke hindres av trær, murer etc.

Liste over kompatible dimmere for lyselementene nedenfor.

110085994 LED-pære WW E27 270MM EU kan dimmes med 110034357 UTENDØRS LAMPE L 260 LED.

Installering/montering på vegg ① – ⑦, ⑩

Sensoren bør monteres minst 50 cm fra en annen lampe, ettersom varmeutstråling fra lampen kan føre til at sensorsystemet reagerer. For å oppnå angitt rekkevidde på maks. 12 m, bør lampen monteres i ca. 2 m. høyde.

Tilkopling av nettledning (se ill.)

Nettledningen består av en 2-3-ledet kabel:

L = Fase (som regel svart eller brun)

N = Nulleleder (som regel blå)

PE = Jordleder (grønn/gul) ⊕

I tvilstilfeller må kabelen identifiseres med en spenningsstester; deretter slås strømtilførselen av igjen. Fase (**L**), fase (**N**) og jordlederen (**PE**) koples til klemmene.

Informasjon til ill. ⑤: Under tilkobling må lampearmen festes laskene på veggbraketten, slik at de interne ledningene ikke belastes.

Informasjon til ill. ⑩: Holderen til lyselementet kan dreies og tilpasses individuelt.

NB: Det kan selvsagt monteres en bryter på nettledningen til å slå AV og PÅ. Dette er en forutsetning for funksjonen permanent lys (se kapittel Permanent lys) ⑫.

NB: Av tekniske årsaker kan LED-lyselementet flakke noe ved visse dimmenivåer. I så tilfelle må dimmenivået justeres.

Tekniske spesifikasjoner

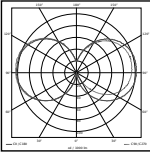
Mål (h x b x d):	426 x Ø 102 x 177 mm
Nettilkobling:	220-240 V, 50 Hz
Effektopptak (Pon)*:	9,2 W / E27
Lysstrøm*:	927 lm
Lysstrøm/effekt lyselement*:	927 lm, 101 lm/W
Standby-lampe:	0,9 W
Lysstrøm/effekt:	703 lm, 71,2 lm/W
Fargetemperatur*:	3000 K (varmhvit)
Indeks for fargegjengivelse*:	Ra = 82
Middels levetid*:	L70B50 ved 25 °C: > 20 000 t.
Fargekonsistens SDCM*:	startverdi: 3
Lysstyrkefordeling*:	
Dekningsvinkel:	240° med 180° åpningsvinkel
Registreringsrekkevidde:	maks. 12 m
Skumringsinnstilling:	2-2000 lux
Tidsinnstilling:	5 sek. – 15 min.
Permanent lys:	kan kobles inn (4 t.) / Forutsetning: bryter på nettleidingen
Kapslingstype:	IP 44
Kapslingsklasse:	I
Omgivelsestemperatur:	-20 °C til +40 °C
Inneholder en lyskilde med klasse F	
* for vedlagt LED-lyselement	

Funksjoner ⑧, ⑨

Når sensorenheten er montert og koplet til strømnettet, kan sensorlampen tas i drift.

Utløsingstid (Tidsinnstilling) ⑨
(Forinnstilling: 5 sek.)

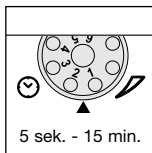

Trinnløst justerbar belysningstid fra 5 sek. til 15 min.

Stillskruen på 1 = korteste tid (5 sek.)

Stillskruen på 6 = lengste tid (15 min.)

Ved innstilling av registreringsområdet anbefales det å velge det korteste tidsrommet (1).

Skumringsinnstilling (Reaksjonsnivå) ⑧
(Forinnstilling: dagslysdrift 2000 Lux)

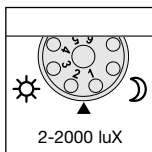

Sensoren har et trinnløst justerbart reaksjonsnivå fra 2-2000 lux.

Stillskruen på 1 = drift i dagslys ca. 2000 lux.

Stillskruen på 6 = skumringsdrift ca. 2 lux.

Når dekningsområdet stilles inn i dagslys, skal stillskruen stilles på siffer 1 (dagslysdrift).

Permanent lys ⑫

Dersom det monteres en nettbryter på forsyningsledningen, har man følgende funksjoner i tillegg til enkel av- og påkopling:

Sensordrift:

1) Tenne lys (når lampen er AV):

Bryter 1 x AV og PÅ.

Lampen er tent over det tidsrom som er innstilt.

2) Slukke lys (når lampen er PÅ):

Bryter 1 x AV og PÅ.

Lampen slukkes eller går over til sensordrift.

Permanent lys

1) Tenne permanent lys:

Slå bryteren 2 x AV og PÅ. Lampen stilles på 4 timer permanent lys (rød LED lyser bak linsen). Deretter går den automatisk over i sensordrift igjen (rød LED slukkes).

2) Slå av permanent lys:

Slå bryteren 1 x AV og PÅ. Lampen slukkes hhv. går over i sensordrift.

OBS:

Trykk på bryteren flere ganger i rask rekkefølge (rundt 0,5 – 1 sek.).

Soft-lysstart

Sensorlampen har en soft-lysstart-funksjon. Dette innebærer at lyset ikke tennes med maksimal effekt når lampen slås på, men at lysstyrken langsomt

reguleres opp til 100% i løpet av et sekund. På samme måte dempes lyset langsomt når lampen slås av.

Rekkeviddeinnstilling/justering ⑬

Ved en antatt monteringshøyde på 2 m er sensorens rekkevidde 12 m. Registreringsområdet kan fininnstilles etter behov. Bruk de vedlagte blenderne til å dekke til så mange linsesegmenter som ønsket hhv. til å foreta en individuell reduksjon av rekkevidden. På denne måten kan feilkoplinger på grunn av forbi-passerende biler, personer etc. utelukkes, eller spesielle risikoområder overvåkes målrettet. Blenderne kan brytes fra hverandre i de loddrette og vannrette

rillene eller klippes til med saks. Når ringdekslet er tatt av, henges blenderne inn øverst på sensorlinsen. Deretter settes ringdekslet på igjen, slik at blenderne festes godt.

Ved å vri sensorhuset $\pm 80^\circ$ ⑭ kan det foretas en fininnstilling utover dette.

Drift/vedlikehold

Sensorlampen egner seg til automatisk tenning av lys. Værforholdene kan påvirke bevegelsesmelderens funksjon. Sterke vindkast, snø, regn og haglbyger kan føre til feilkoplinger, ettersom apparatet ikke kan skille mellom plutselige temperatursvingninger og varmekilder. Skulle registreringslinsen bli skitten, kan den rengjøres med en fuktig klut (uten rengjøringsmiddel).

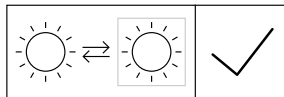

Sluttbruker kan skifte ut lyskilden.

Avfallsbehandling

Elektriske apparater, tilbehør og emballasje må resirkuleres på en miljøvennlig måte.



Ikke kast elektriske apparater i husholdningsavfallet.

Gjelder kun EU-land:

I henhold til gjeldende europeiske retningslinjer for elektriske apparater og brukte elektriske apparater, og i samsvar med nasjonal lovgivning, skal elektriske apparater som ikke lenger kan benyttes, samles opp atskilt fra annet søppel og gjenvinnes på en miljøvennlig måte.

Driftsforstyrrelser

Feil	Årsak	Tiltak
Sensordlampen har ikke spenning	<ul style="list-style-type: none">■ defekt sikring, ikke slått på, brudd på ledningen■ kortslutning	<ul style="list-style-type: none">■ ny sikring, slå på bryteren; kontroller ledningen med spenningstester■ kontroller koplengene
Sensordlampen slår seg ikke på	<ul style="list-style-type: none">■ ved dagdrift, skumrings innstillingen står på nattdrift■ LED-lyselementet er defekt■ lysbryter AV■ sikring defekt■ registreringsområdet er ikke nøyaktig innstilt■ intern elektrisk sikring er aktivert (LED-permanent lys)	<ul style="list-style-type: none">■ ny innstilling (stillskrue ⑨)■ skift lyselementet■ slå på■ ny sikring, evt. kontroll av koplengene■ juster på nytt■ slå av sensordlampen eller kontroller og ev. skift lyselement og slå på igjen etter 5 sek.
Sensordlampen slår seg ikke av	<ul style="list-style-type: none">■ permanent bevegelse i registreringsområdet	<ul style="list-style-type: none">■ kontroller området og juster evt. på nytt
Sensordlampen slår seg på når den ikke skal	<ul style="list-style-type: none">■ vind beveger trær og busker i registreringsområdet■ biler på veien registreres■ plutselige temperaturforandringer på grunn av værforholdene (vind, regn, snø) eller luft fra ventiler, åpne vinduer	<ul style="list-style-type: none">■ foreta ny innstilling av området■ foreta ny innstilling av området■ forandre området, flytt lampen
Sensordlampe rekkeviddeforandring	<ul style="list-style-type: none">■ andre omgivelsestemperaturer	<ul style="list-style-type: none">■ juster registreringsområdet nøyaktig med deksler
LED lyser/blinker hele tiden, selv om permanent lys ikke er innstilt	<ul style="list-style-type: none">■ intern sikring aktivert	<ul style="list-style-type: none">■ slå av sensordlampen eller kontroller og ev. skift lyselement og slå på igjen etter 5 sek.
LED-lyselementet flakker	<ul style="list-style-type: none">■ av tekniske årsaker er dette mulig i visse dimmenivåer	<ul style="list-style-type: none">■ juster dimmenivået

Produsentgaranti

Dette STEINEL-produktet er fremstilt med største nøyaktighet. Det er prøvet mht. funksjon og sikkerhet i henhold til gjeldende forskrifter og deretter underkastet en stikkprøvekontroll. STEINEL gir full garanti for kvalitet og funksjon. Garantitiden utgjør 36 måneder, regnet fra dagen apparatet ble solgt til forbrukeren. Vi erstatter mangler som kan føres tilbake til fabrikkasjonsfeil eller feil ved materialene. Garantien ytes etter vårt skjønn ved reparasjon eller ved at deler med feil byttes ut. Garantien bortfaller ved skader på slitasjedeler eller ved skader eller mangler som oppstår som følge av ufagmessig bruk eller vedlikehold. Følgeskader (skader på andre gjenstander) er utelukkert fra garantiordningen.

Garantien ytes bare hvis det godt innpakket apparatet sendes til importøren sammen med en kort beskrivelse av problemet samt kvittering eller regning (påført kjøpsdato og forhandlers stempel). Apparatet må ikke være tatt fra hverandre.

Reparasjonsservice:

Etter garantitidens utløp, eller ved mangler uten garantikrav, ta kontakt med forhandler el. importør for forespørsler om reparasjon.

3 ÅRS
PRODUSENT
GARANTI

GR Οδηγίες εγκατάστασης

Αξιότιμε πελάτη

σας ευχαριστούμε πολύ για την εμπιστοσύνη που μας δείξατε, αγοράζοντας το νέο σας Λαμπτήρα Αισθητήρα της STEINEL. Επιλέξατε ένα προϊόν υψηλής ποιότητας, το οποίο κατασκευάζεται, ελέγχεται και συσκευάζεται με μεγάλη προσοχή.

Σας παρακαλούμε, πριν από την εγκατάσταση να εξοικειωθείτε με τις παρούσες οδηγίες εγκατάστασης. Διότι μόνο η εξειδικευμένη εγκατάσταση και θέση σε λειτουργία μπορούν να διασφαλίσουν τη μακρόχρονη, αξιόπιστη και άψογη λειτουργία χωρίς διαταραχές. Επιθυμία μας είναι να χαρείτε τις λειτουργίες του νέου σας Λαμπτήρα Αισθητήρα της STEINEL.



Υποδείξεις ασφάλειας

- Πριν από την εκτέλεση κάθε εργασίας στη συσκευή πρέπει να διακόπτετε την τροφοδοσία ηλεκτρικής τάσης!
- Κατά την εγκατάσταση ο προς σύνδεση ηλεκτρικός αγωγός πρέπει να είναι ελεύθερος ηλεκτρικής τάσης. Συνεπώς θα πρέπει να διακόπτετε πρώτα το ηλεκτρικό ρεύμα και να ελέγχετε με δοκιμαστικό τάσης, αν πράγματι έχει διακοπεί η τροφοδοσία ηλεκτρικής τάσης.

- Η εγκατάσταση του Λαμπτήρα Αισθητήρα σημαίνει εργασία στο δίκτυο ηλεκτρικής τάσης. Για το λόγο αυτό πρέπει να εκτελείται εξειδικευμένα και σύμφωνα με τις σχετικές προδιαγραφές εγκατάστασης και τους κανονισμούς σύνδεσης, (DE - VDE 0100, AT - ÖVE/ÖNORM E 8001-1, CH - SEV 1000)

Η αρχή λειτουργίας ①

Ο ενσωματωμένος υπέρυθρος αισθητήρας διαθέτει δύο πυρο-αισθητήρες 120°, οι οποίοι ανιχνεύουν την αόρατη θερμική ακτινοβολία κινούμενων σωμάτων (ανθρώπων, ζώων, κ.λπ.).

Η ανιχνευθείσα θερμική ακτινοβολία μετατρέπεται ηλεκτρονικά και ενεργοποιεί έτσι αυτόματα το λαμπτήρα. Μέσα από εμπόδια όπως π.χ. τοίχους ή υαλοπίνακες δεν ανιχνεύεται θερμική ακτινοβολία, και συνεπώς δεν επιτυγχάνεται ενεργοποίηση. Με τη βοήθεια των δύο πυρο-αισθητήρων επιτυγχάνεται γωνία κάλυψης 240° με γωνία ανοίγματος 180°.

Προσοχή: Την ασφαλέστερη ανίχνευση κινήσεων την έχετε, εφόσον ο Λαμπτήρας Αισθητήρας εγκατασταθεί πλευρικά ως προς την κατεύθυνση της κίνησης και η ορατότητα του αισθητήρα δεν εμποδίζεται από εμπόδια (όπως π.χ. δέντρα, τοίχους κ.λπ.).

Κατάλογος συμβατών dimmer για τα φωτιστικά μέσα που αναφέρονται παρακάτω.
110085994 Φωτινική ράβδος LED WW E27 270MM EU
λειτουργεί με ρεοστατική ρύθμιση 110034357 ΕΞΩΤΕΡΙΚΟΣ ΛΥΧΝΙΟΣ L 260 LED.

Εγκατάσταση/εγκατάσταση τοίχου ① – ⑦, ⑩

Το σημείο εγκατάστασης θα πρέπει να απέχει τουλάχιστον 50 cm από άλλο λαμπτήρα, διότι η ακτινοβολία θερμότητας ενδέχεται να προκαλεί ενεργοποίηση του συστήματος. Για να είναι εφικτή η επίτευξη των μέγιστων αναφερόμενων εμβελειών 12 m, θα πρέπει το ύψος εγκατάστασης να ανέρχεται περ. σε 2 m.

Σύνδεση αγωγού τροφοδοσίας (χωρίς απεικ.)

Ο αγωγός τροφοδοσίας αποτελείται από καλώδιο 2-3 συρμάτων:

L = Φάση (συνήθως λευκό ή καφέ)

N = Ουδέτερος αγωγός (συνήθως μπλε)

PE = Αγωγός γείωσης (πράσινο/μπλε) ⊕

Σε περίπτωση αμφιβολιών πρέπει να προβείτε σε αναγνώριση των καλωδίων με δοκιμαστικό τάσης. Μετά την αναγνώριση διακόψτε πάλι την τάση τροφοδοσίας.

Η φάση (L), ο ουδέτερος αγωγός (N) και ο αγωγός γείωσης (PE) συνδέονται στους ακροδέκτες.

Υπόδειξη για απεικ. ⑤: Ο βραχίονας του λαμπτήρα θα πρέπει να αναρτηθεί για τη σύνδεση στους αμφιδέτες στο στήριγμα τοίχου, ώστε να μην επιβαρύνονται οι εσωτερικοί αγωγοί από τραβήγματα.

Υπόδειξη για απεικ. ⑩: Η υποδοχή του φωτιστικού μέσου είναι περιστρεφόμενη και ρυθμίζεται ανάλογα.

Υπόδειξη: Στον αγωγό τροφοδοσίας μπορεί φυσικά να υπάρχει ένας διακόπτης δικτύου τροφοδοσίας για ενεργοποίηση ή απενεργοποίηση. Για τη λειτουργία φωτός διαρκείας αυτό είναι προϋπόθεση (βλ. κεφάλαιο Λειτουργία φωτός διαρκείας) ⑫.

Υπόδειξη: Εξαιτίας τεχνικών λόγων ενδέχεται σε μερικές βαθμίδες ρεοστατικής ρύθμισης να εμφανιστεί ελαφρό έως μέτριο τρεμόσπλημα του φωτιστικού μέσου LED. Στην περίπτωση αυτή πρέπει να τροποποιηθεί λίγο η ρεοστατική στάθμη.

Τεχνικά δεδομένα

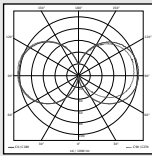
Διαστάσεις (Υ x Π x Β):	426 x Ø 102 x 177 mm
Σύνδεση δικτύου:	220-240 V, 50 Hz
Ισχύς εισόδου (P _{in}):*	9,2 W / E27
Φωτεινή ροή*:	927 lm
Φωτεινή ροή/αποδοτικότητα φωτιστικού μέσου*:	927 lm , 101 lm/W
Αναμονή λαμπτήρας:	0,9 W
Φωτεινή ροή/αποδοτικότητα:	703 lm, 71,2 lm/W
Θερμοκρασία χρώματος*:	3000 K (θερμό λευκό)
Δείκτης χρωματικής απόδοσης*:	Ra = 82
Μέση διάρκεια ζωής μέτρησης*:	L70B50 σε 25° C: > 20.000 ώρες
Χρωματική συνέπεια SDCM*:	Εισαγόμενη τιμή: 3
Κατανομή φωτεινής έντασης*:	
Γωνία ανίχνευσης:	240° με 180° γωνία ανοίγματος
Εμβέλεια κάλυψης:	μέγ. 12 m
Ρύθμιση ευαισθησίας:	2-2000 Lux
Ρύθμιση χρόνου:	5 δευτ. - 15 λεπτά
Συνεχές φως:	μεταγόμενο (4 ώρες) / προϋπόθεση: διακόπτης στον αγωγό τροφοδοσίας
Είδος προστασίας:	IP 44
Κατηγορία προστασίας:	I
Θερμοκρασία περιβάλλοντος:	- 20° C έως + 40° C
Περιέχει πηγή φωτός κλάσης F	
* για συνημμένα φωτιστικά μέσα LED	

Λειτουργίες ⑧, ⑨

Αφού συναρμολογηθεί η μονάδα αισθητήρα και πραγματοποιηθεί η σύνδεση με το δίκτυο, ο λαμπτήρας αισθητήρας μπορεί να τεθεί σε λειτουργία.

Καθυστέρηση απενεργοποίησης (Ρύθμιση χρόνου) ⑧ (Ρύθμιση εργοστασίου: 5 δευτ.)

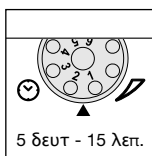

Αδιαβάθμιτη ρύθμιση διάρκειας φωτισμού από 5 δευτ. έως 15 λεπ.

Θέση ρυθμιστή σε ψηφίο 1 = μικρότερος χρόνος (5 δευτ.)

Θέση ρυθμιστή σε ψηφίο 6 = μεγαλύτερος χρόνος (15 λεπ.)

Για τη ρύθμιση της περιοχής κάλυψης γίνεται η σύσταση να επιλεχτεί ο μικρότερος χρόνος (ψηφίο 1).

Ρύθμιση λυκόφωτος (Όριο ευαισθησία) ⑨ (Ρύθμιση εργοστασίου: Λειτουργία φωτός ημέρας 2000 Lux)

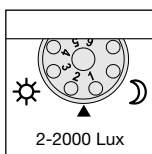

Αδιαβάθμιτη ρύθμιση ορίου ευαισθησίας αισθητήρα από 2-2000 Lux.

Θέση ρυθμιστή σε ψηφίο 1 = Λειτουργία φωτός ημέρας περ. 2000 Lux.

Θέση ρυθμιστή στο ψηφίο 6 = Λειτουργία λυκόφωτος περ. 2 Lux.

Κατά τη ρύθμιση των ορίων κάλυψης σε φως ημέρας πρέπει η θέση του ρυθμιστή να είναι στο ψηφίο 1 (λειτουργία φωτός ημέρας).

Λειτουργία φωτός διαρκείας ⑫

Σε περίπτωση σύνδεσης διακόπτη δικτύου στον αγωγό τροφοδοσίας, είναι εφικτές εκτός από την απλή ενεργοποίηση και απενεργοποίηση οι ακόλουθες λειτουργίες:

Λειτουργία αισθητήρα

1) Αναμμα φωτός (εάν Λαμπτήρας ΕΚΤΟΣ):

Διακόπτης 1 x ΕΚΤΟΣ και ΕΝΤΟΣ.

Λαμπτήρας παραμένει αναμμένος για τη ρυθμισμένη διάρκεια.

2) Σβήσιμο φωτός (εάν Λαμπτήρας ΕΝΤΟΣ):

Διακόπτης 1 x ΕΚΤΟΣ και ΕΝΤΟΣ.

Λαμπτήρας σβήνει ή περνάει σε λειτουργία αισθητήρα.

Λειτουργία φωτός διαρκείας

1) Αναμμα φωτός διαρκείας:

Διακόπτης 2 x ΕΚΤΟΣ και ΕΝΤΟΣ. Ο Λαμπτήρας περνάει για 4 ώρες σε φως διαρκείας (κόκκινη φωτοδίοδος LED ανάβει πίσω από το φακό). Κατόπιν ο λαμπτήρας περνάει αυτόματα πάλι στη λειτουργία αισθητήρα (κόκκινη φωτοδίοδος LED σβήνει).

2) Σβήσιμο φωτός διαρκείας:

Διακόπτης 1 x ΕΚΤΟΣ και ΕΝΤΟΣ. Λαμπτήρας σβήνει ή περνάει σε λειτουργία αισθητήρα.

Προσοχή:

Η επανειλημμένη δραστηριοποίηση του διακόπτη θα πρέπει να γίνεται αλληλάλληλα και γρήγορα (σε όρια 0,5 – 1 δευτ.).

Απαλό ανάμμα φωτός

Ο Λαμπτήρας Αισθητήρας διαθέτει λειτουργία απαλού ανάμματος φωτός. Αυτό σημαίνει ότι το φως κατά το ανάμμα δεν επιτυγχάνει αμέσως τη μέγιστη ισχύ, αλλά η φωτεινότητα ρυθμίζεται εντός δευτερολέπτου αργά

μέχρι να σημειωθεί το 100% της ισχύος. Με τον ίδιο τρόπο γίνεται κατά το σβήσιμο και η αντίθετη ρύθμιση μέχρι να σβήσει πλήρως το φως.

Ρύθμιση εμβέλειας/ευθυγράμμιση ⑬

Με υποθετικό ύψος εγκατάστασης 2 m η μέγιστη εμβέλεια του αισθητήρα ανέρχεται σε 12 m. Ανάλογα με τις ανάγκες μπορεί να βελτιστοποιηθεί η περιοχή κάλυψης. Οι συντημένες μάσκες κάλυψης εξυπηρετούν στην κάλυψη επιθυμητού αριθμού στοιχείων του φακού ή στην επιθυμητή μείωση της εμβέλειας. Με τον τρόπο αυτό εμποδίζονται εσφαλμένες ενεργοποιήσεις π.χ. μέσω αυτοκινήτων ή πεζών κ.λπ. ή ελέγχονται με ακρίβεια επικίνδυνα σημεία. Οι μάσκες κάλυψης μπορούν να διαχωριστούν ή να κοπούν

με ψαλίδι κατά μήκος των προσαυλακωμένων χωρισμάτων σε οριζόντια ή κάθετη θέση. Μετά την αφαίρεση του δακτύλιου οι μάσκες κάλυψης μπορούν να αναρτηθούν στο επάνω μέρος του φακού του αισθητήρα. Ο δακτύλιος θα πρέπει να επαναπροσαρμοστεί μετά την ανάρτηση, ώστε να σταθεροποιηθούν οι μάσκες κάλυψης. Περιστρέφοντας το πλαίσιο του αισθητήρα κατά ± 80° ⑭ είναι επιπλέον εφικτό να γίνει και ρύθμιση ακριβείας.

Λειτουργία/συντήρηση

Ο Λαμπτήρας Αισθητήρας είναι κατάλληλος για το αυτόματο ανάμμα φωτός. Οι καιρικές συνθήκες μπορεί να επηρεάσουν τη λειτουργία του ανιχνευτή κινήσεων. Όταν επικρατούν ισχυροί άνεμοι, χιόνι, βροχή, χαλάζι, ενδέχεται να παρουσιαστούν εσφαλμένες λειτουργίες, διότι οι απότομες διακυμάνσεις θερμοκρασίας δεν μπορούν να ξεχωριστούν από πηγές θερμότητας. Ο φακός ανίχνευσης μπορεί να καθαρίζεται όταν είναι ακάθαρτος με νωπό πανί (χωρίς απορρυπαντικό).

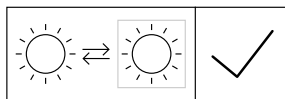

Δυνατότητα αντικατάστασης πηγής φωτός από τελικό καταναλωτή.

Απόσυρση

Ηλεκτρικές συσκευές, εξαρτήματα και συσκευασίες θα πρέπει να αποσύρονται με τρόπο φιλικό προς το περιβάλλον και να ανακυκλώνονται.



Δεν επιτρέπεται να πετάτε ηλεκτρικές συσκευές στα οικιακά απορρίμματα!

Μόνο για χώρες ΕΕ:

Σύμφωνα με την ισχύουσα Ευρωπαϊκή Οδηγία σχετικά με άχρηστες ηλεκτρικές και ηλεκτρονικές συσκευές και την εφαρμογή της σε εθνικό δίκαιο πρέπει οι άχρηστες πλέον ηλεκτρικές συσκευές να αποσύρονται ξεχωριστά και να οδηγούνται σε ανακύκλωση φιλική προς το περιβάλλον.

Διαταραχές λειτουργίας

Διαταραχή	Αιτία	Βοήθεια
Λαμπτήρας Αισθητήρας χωρίς τάση	<ul style="list-style-type: none"> ■ Ασφάλεια χαλασμένη, δεν έγινε ενεργοποίηση, διακοπή σύνδεσης ■ Βραχυκύκλωμα 	<ul style="list-style-type: none"> ■ Νέα ασφάλεια, ενεργοποιήστε διακόπτη τροφοδοσίας, έλεγχος κυκλώματος με δοκιμαστικό τάσης ■ Ελέγξτε συνδέσεις
Λαμπτήρας Αισθητήρας δεν ενεργοποιείται	<ul style="list-style-type: none"> ■ Σε λειτουργία ημέρας, ρύθμιση λυκόφωτος βρίσκεται σε λειτουργία νύχτας ■ Φωτιστικό μέσο LED ελαττωματικό ■ Διακόπτης τροφοδοσίας ΕΚΤΟΣ ■ Ασφάλεια ελαττωματική, ■ Ανακριβής ρύθμιση πεδίου κάλυψης ■ Εσωτερική ηλεκτρική ασφάλεια ενεργοποιήθηκε (LED-φως διαρκείας) 	<ul style="list-style-type: none"> ■ Νέα ρύθμιση (ρυθμιστής ⑨) ■ Αντικατάσταση ■ Ενεργοποιήστε ■ Νέα ασφάλεια, ενδεχομ. ελέγχετε σύνδεση ■ Νέα ρύθμιση ■ Σβήσιμο Αισθητήριου Λαμπτήρα ή έλεγχος/αντικατάσταση φωτιστικού μέσου και μετά 5 δευτ. πάλι άναμμα
Λαμπτήρας Αισθητήρας δεν απενεργοποιείται	<ul style="list-style-type: none"> ■ Συνεχείς κινήσεις στο πεδίο κάλυψης 	<ul style="list-style-type: none"> ■ Έλεγχος περιοχής και ενδεχ. νέα ευθυγράμμιση
Λαμπτήρας Αισθητήρας ενεργοποιείται ανεπιθυμητά	<ul style="list-style-type: none"> ■ Αέρας κινεί δέντρα και θάμνους στο πεδίο κάλυψης ■ Ανίχνευση οχημάτων στο δρόμο ■ Ξαφνική αλλαγή θερμοκρασίας λόγω καιρού (αέρας, βροχή, χιόνι) ή αέρας από εξαεριστήρες, ανοιχτά παράθυρα 	<ul style="list-style-type: none"> ■ Αλλαγή περιοχής ■ Αλλαγή περιοχής ■ Αλλάξτε πεδίο, αλλάξτε σημείο εγκατάστασης
Αλλαγή εμβέλειας Λαμπτήρα Αισθητήρα	<ul style="list-style-type: none"> ■ Άλλες θερμοκρασίες περιβάλλοντος 	<ul style="list-style-type: none"> ■ Ακριβής ρύθμιση περιοχής κάλυψης με μάσκες κάλυψης
LED αναμμένη/αναβοσβήνει διαρκώς, παρόλον ότι δεν έχει ρυθμιστεί φως διαρκείας	<ul style="list-style-type: none"> ■ Εσωτερική ασφάλεια ενεργοποιήθηκε 	<ul style="list-style-type: none"> ■ Σβήσιμο Αισθητήριου Λαμπτήρα ή έλεγχος/αντικατάσταση φωτιστικού μέσου και μετά 5 δευτ. πάλι άναμμα
Φωτιστικό μέσο LED τρεμοσβήνει	<ul style="list-style-type: none"> ■ Εξαιτίας τεχνικών λόγων σε διάφορες ρεοστατικές βαθμίδες 	<ul style="list-style-type: none"> ■ τροποποιείτε ρεοστατική στάθμη

Εγγύηση κατασκευαστή

Αυτό το προϊόν της εταιρίας STEINEL κατασκευάστηκε με μεγάλη προσοχή, ελέγχθηκε σχετικά με τη λειτουργία του και την τεχνική του ασφάλεια σύμφωνα με τους ισχύοντες κανονισμούς και κατόπιν υποβλήθηκε σε δειγματοληπτικό έλεγχο. Η STEINEL αναλαμβάνει την εγγύηση για άψογη κατάσταση και λειτουργία. Ο χρόνος εγγύησης ανέρχεται σε 36 μήνες και αρχίζει την ημέρα αγοράς του προϊόντος από τον καταναλωτή. Διορθώνουμε ελαττώματα που οφείλονται σε ελαττωματικό υλικό ή σε σφάλματα κατασκευής. Η παροχή εγγύησης γίνεται με επισκευή ή αντικατάσταση ελαττωματικών εξαρτημάτων σύμφωνα με δική μας επιλογή. Η εγγυητική αξίωση εκπίπτει για βλάβες σε εξαρτήματα φθοράς και για βλάβες και ελαττώματα που οφείλονται σε ακατάλληλο χειρισμό ή ακατάλληλη συντήρηση. Περαιτέρω επακόλουθες βλάβες σε ξένα αντικείμενα αποκλείονται.

Η εγγύηση παρέχεται μόνο εφόσον η μη αποσυρμολογημένη συσκευή αποσταλεί με σύντομη περιγραφή του σφάλματος, με την απόδειξη ταμείου ή το τιμολόγιο (ημερομηνία αγοράς και σφραγίδα εμπόρου) στην ανάλογη υπηρεσία Σέρβις.

Σέρβις επισκευής:

Για επισκευές μετά την παρέλευση του χρόνου εγγύησης ή για ελαττώματα χωρίς εγγυητική αξίωση απευθυνθείτε στην πλησιέστερη υπηρεσία σέρβις για να πληροφορηθείτε τη δυνατότητα επισκευής.

3 E T H
ΚΑΤΑΣΚΕΥΑΣΤΗ
ΕΓΓΥΗΣΗΣ

TR Montaj Kılavuzu

Sayın Müşterimiz

STEINEL Sensörlü Lambasını satın alarak firmamızın ürünlerine göstermiş olduğunuz güvenden dolayı çok teşekkür ederiz. İtina ile üretilmiş, test edilmiş ve ambalajlanmış bu ürünü tercih ederek yüksek kaliteli bir cihaz satın almış bulunmaktasınız.

Tesisat işlemlerinden önce lütfen bu Montaj Talimatını okuyun. Tesisat ve işletmeye almanın ancak talimatlara göre yapılması durumunda uzun ömürlü, güvenilir ve arızasız bir işletme sağlanır.
STEINEL Sensörlü Lamba ile iyi çalışmalar dileriz.

⚠ Güvenlik Bilgileri

- Cihaz üzerinde yapılacak her çalışmadan önce gerilim beslemesini kesin!
- Montaj çalışması esnasında bağlanacak olan elektrik kablosundan akım geçmemelidir. Bu nedenle önce elektrik akımını kesin ve sonra kablodan gerilim olmadığını voltaj kontrol cihazı ile kontrol edin.

- Sensörlü Lambanın montajı elektrik şebekesi üzerinde yapılacak bir çalışmadır. Bu nedenle sözkonusu çalışma geçerli olan tesisat yönetmelikleri ve bağlama şartlarına göre yapılacaktır.
(DE - VDE 0100, AT - ÖVE/ÖNORM E 8001-1, CH - SEV 1000)

Çalışma Prensipleri ⑪

Cihaz içine entegre edilmiş kızılötesi sensör iki adet 120° piro sensörü ile donatılmış olup hareket eden vücutların (insan, hayvan, vs.) yaydığı ısıyı algılar.

Algılanan bu ısı yayılımı cihaz içinde elektronik olarak işlenir ve bağlı olan lambayı otomatik olarak çalıştırır. Örneğin duvar veya cam gibi engeller bulunduğu ısı yayılımı algılanmaz, ve bu nedenle lamba veya başka sistemlerin çalıştırılması da mümkün olmaz. İki adet piro sensör ile 240°'lik bir kapsama açısı ve 180°'lik bir açısına erişilir.

Önemli: Lambayı yürüyüş yönünün yan tarafına doğru monte ettiğinizde veya ayarladığınızda ve lamba önünde herhangi bir engel (örneğin ağaç, duvar vs.) bulunmadığında hareket algılanması en doğru ve güvenli şekilde sağlanır.

Aşağıda belirtilen ampullere uygun kısıcı anahtarların listesi

110085994 LED çubuk ampul WW E27 270MM EU,
110034357 DİŞ AYDINLATMA L 260 LED ile kısılabılır

Tesisat/Duvar Montajı ① – ⑦, ⑩

Lamba tarafından yayılan ısının sistemin devreye girmesine sebep olacağından montaj yeri mevcut bir lambadan en az 50 cm uzakta olmalıdır. Belirtilen max. 12 metrelik erişim mesafelerine erişebilmek için montaj yüksekliği yaklaşık 2 m olmalıdır.

Elektrik hattının bağlanması (bkz. Şekil)

Elektrik kablosu 2-3 telli kablodan oluşur:

L = Faz (genellikle siyah veya kahverengi)

N = Nötr iletken (genellikle mavi)

PE = Toprak hattı (yeşil/sarı) ⊕

Kabloların hangisinin hangisi olduğunda şüphe duyulduğunda kabloyu voltaj kontrol cihazı ile kontrol edin ve sonra tekrar gerilim beslemesini kesin. Faz (**L**), nötr iletken (**N**) ve toprak hattı (**PE**) klemenslere bağlanır.

Şekil ⑤ ile ilgili uyarı: Dahili kabloların çekme yükü altında kalmasını önlemek için lamba kolu, duvar tutma elemanının tutma kanatlarına asılacaktır.

Şekil ⑩ ile ilgili uyarı: İstedığınız şekilde ayarlayabilmeniz için, ampul duyu döndürülebilir.

Uyarı: Elektrik kablosuna açma ve kapama işlemini gerçekleştirirken için bir şalter takılabilir. Sürekli ışık fonksiyonu için bu bir koşuldur (Sürekli ışık fonksiyonu bölümüne bakınız) ⑫.

Uyarı: Teknik nedenlerden dolayı, bazı kısma seviyelerinde LED ampulde hafif bir titreme meydana gelebilir. Bunun gibi durumlarda, kısma seviyesi biraz değiştirilebilir.

Teknik özellikler

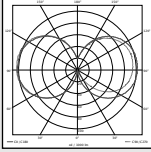
Boyutlar (Y x G x D):	426 x Ø 102 x 177 mm
Elektrik bağlantısı:	220-240 V, 50 Hz
Çekilen güç (Pon)*:	9,2 W / E27
Işık akımı*:	927 lm
Işık akımı/verim Lamba*:	927 lm , 101 lm/W
Standby lamba:	0,9 W
Işık akımı/verim:	703 lm, 71,2 lm/W
Renk sıcaklığı*:	3000 K (sıcak beyaz)
Renk yansıtma indeksi*:	Ra = 82
Ortalama nominal hizmet ömrü*:	L70B50 25° C sıcaklıkta: > 20.000 saat
Renk tutarlılığı SDCM*:	Başlangıç değeri: 3
Işık şiddeti dağılımı*:	
Kapsama açısı:	180° menfez açısıyla birlikte 240°
Algılama menzili:	maks. 12 m
Alacakaranlık ayarı:	2-2000 Lux
Zaman ayarı:	5 san. - 15 dak.
Sürekli ışık:	çalıştırılabilir (4 saat) / Ön koşul: elektrik beslemesine bağlanmış anahtar
Koruma türü:	IP 44
Koruma sınıfı:	I
Ortam sıcaklığı:	- 20° C ila + 40° C
Enerji verimliliği sınıfı F olan bir ışık kaynağı içerir	
* birlikte verilen LED ışık kaynağı için	

Fonksiyonlar (8), (9)

Sensör ünitesi monte edildikten ve elektrik bağlantısı yapıldıktan sonra sensörlü lamba işletmeye alınabilir.

Kapatma gecikmesi

(Zaman ayarı) (8)

(Fabrika çıkış ayarı: 5 sn.)

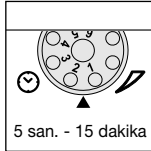

5 san. ile 15 dak. arasında kademesiz ayarlı aydınlatma süresi

Ayar düğmesi 1 konumunda = en kısa süre (5 san.)

Ayar düğmesi 6 konumunda = en uzun süre (15 dak.)

Algılama alanının ayarı sırasında, en kısa sürenin (1 konumu) ayarlanması önerilmektedir.

Alaca karanlık ayarı

(devreye girme sınırı) (9)

(Fabrika çıkış ayarı:

Gündüz ışık işletmesi 2000 Lux)

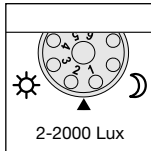

Sensörün tetikleme eşiği, 2-2000 lux arasında kademesiz ayarlanabilir.

Ayar düğmesi 1 konumunda = Gün ışığı işletimi yak. 2000 Lux.

Ayar düğmesi 6 konumunda = Alaca karanlık işletimi yak. 2 Lux.

Algılama alanının gün ışığında ayarı sırasında, ayar düğmesi 1 (Gün ışığı işletimi) konumuna alınmalıdır.

Sürekli Işık Fonksiyonu ⑫

Bir şebeke şalteri elektrik besleme hattına bağlandığında basit açma ve kapama fonksiyonlarının dışında aşağıda açıklanan fonksiyonlar da mümkündür:

Sensör İşletmesi

1) Işığı açma (lamba KAPALI olduğunda):

Şalter 1 x KAPALI ve AÇIK pozisyona getirilecek. Lamba, ayarlanan süre boyunca yanar.

2) Işığı kapatma (lamba AÇIK olduğunda):

Şalter 1 x KAPALI ve AÇIK pozisyona getirilecek. Lamba kapatılır veya sensör işletme moduna geçer.

Sürekli Işık İşletmesi

1) Sürekli ışığı açma:

Şalter 2 x KAPALI ve AÇIK pozisyona getirilecek. Bağlı olan lamba 4 saat boyunca sürekli yanma moduna ayarlanır (mercek arkasındaki kırmızı LED lambası yanar). Bu süre dolduktan sonra otomatik olarak tekrar sensör işletmesine geçer (kırmızı LED lambası söner).

2) Sürekli ışığı kapatma:

Şalter 1 x KAPALI ve AÇIK pozisyona getirilecek. Lamba kapatılır veya sensör işletme moduna geçer.

Önemli:

Şaltlere birden fazla kez basma hızlı şekilde yapılmalıdır (0,5-1 sn. aralığında).

Soft Işık Açma

Sensörlü Lambada Soft ışık kumandası mevcuttur. Bu kumandanın anlamı: Lamba yakılırken lamba gücü (par-

laklığı) bir saniye içinde yavaş yavaş %100 oranına yükseltir. Aynı zamanda lamba kapatılırken de ışık yavaş yavaş söndürülür.

Erişim Mesafesi Ayarı/Ayarlama ⑬

Montaj yüksekliği 2 m olarak kabul edildiğinde sensörün azami erişim mesafesi 12 metredir. Gerekliliğe göre kapsama alanı optimize edilebilir. Cihaz ile birlikte gönderilmiş olan kapaklar birden fazla mercek seksiyonunun kapatılmasını ve böylece erişim mesafesinin gerekliliğe göre kısıtılmasına yarar. Bu şekilde örneğin otomobil, yayalar vs. gibi objelerin meydana getirdiği hatalı kumandalama ortadan kaldırılır veya tehlike bölgeleri tam istenildiği gibi denetlen-

bilir. Kapaklar, olukları açılmış bölmeler boyuna dikey ve yatay kısımdan ayrılabilir veya makas ile kesilebilir. Ring kapağının çıkarılmasından sonra bu kapaklar sensör merceğinin üst bölümüne yerleştirilebilir. Sonra ring kapağı tekrar yerine takılacak ve böylece örtme kapakları sabitlenecektir.

Sensör gövdesinin $\pm 80^\circ$ döndürülmesi ile ⑭ hassas ayar yapma olanağı da bulunmaktadır.

Çalıştırma/Bakım

Sensörlü lamba ışığın otomatik olarak açılması için uygundur. Kötü hava şartları hareket algılayıcısının fonksiyonunu etkileyebilir. Kuvvetli rüzgar, kar, yağmur, dolu durumları ani sıcaklık değişmesi oluşturduğundan ve cihazın bu durumu ısı kaynağından ayırt edememesi lambanın hatalı olarak devreye girmesine sebep olabilir. Kapsama merceği kirlendiğinde nemli bir bezle (temizleme maddesi kullanılmadan) silinerek temizlenebilir.

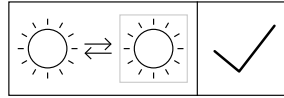

Işık kaynağı son kullanıcı tarafından değiştirilebilir.

Tasfiye

Elektrikli cihazlar, aksesuar ve ambalajlar, çevre dostu bir dönüşüme gönderilmelidir.



Elektrikli cihazları evsel atıkların içine atmayın!

Sadece AB ülkeleri için:

Atık Elektrikli ve Elektronik Cihazlar Avrupa yönergesine ve bunun dönüştürüldüğü ulusal yasaya göre, artık kullanılmayacak haldeki elektrikli cihazların ayrı toplanıp çevre dostu geri dönüşüm için gönderilmesi zorunludur.

İşletme Arızaları

Arıza	Sebebi	Giderilmesi
Sensörlü lamba üzerinde gerilim beslemesi yok	<ul style="list-style-type: none">■ Sigorta arızalı, devrede değil, kablo hattında kesiklik■ Kısa devre	<ul style="list-style-type: none">■ Yeni sigorta takın, şebeke şalterini açın; kabloyu voltaj kontrol cihazı ile kontrol edin■ Bağlantıları kontrol edin
Sensörlü lamba devreye girmiyor	<ul style="list-style-type: none">■ Gündüz işletmesinde alaca karanlık ayarı gece işletmesine ayarlanmıştır■ LED ampul arızalı■ Elektrik şalteri KAPALI■ Sigorta arızalı■ Kapsama alanı tam doğru olarak ayarlanmadı■ Dahili elektrik sigortası aktif konuma getirildi (LED sürekli ışık)	<ul style="list-style-type: none">■ Yeniden ayarlayın (Regülâtör ⑨)■ değiştirin■ Çalıştırın■ Yeni sigorta takın gerektiğinde bağlantıyı kontrol edin■ Yeniden ayarlayın■ Sensörlü lambayı kapatın veya Ampülü kontrol edin/değiştirin ve 5 san. sonra tekrar açın
Sensörlü lamba kapanmıyor	<ul style="list-style-type: none">■ Kapsama alanı içinde sürekli hareket algılanıyor	<ul style="list-style-type: none">■ Kapsama alanını kontrol edin ve gerektiğinde yeniden ayarlayın
Sensörlü lamba istenmeden devreye giriyor	<ul style="list-style-type: none">■ Rüzgar kapsama alanındaki ağaç ve çalılıkları hareket ettiriyor■ Yoldan geçen otomobiller algılanıyor■ Hava şartları (rüzgar, yağmur, kar) nedeniyle ani sıcaklık değişimi veya vantilatör, açık olan pencere-lerden hava akımı geliyor	<ul style="list-style-type: none">■ Kapsama alanını değiştirin■ Kapsama alanını değiştirin■ Kapsama alanını değiştirin, montaj yerini değiştirin
Sensörlü lamba algılama mesafesinin değiştirilmesi	<ul style="list-style-type: none">■ Diğer ortam sıcaklıkları	<ul style="list-style-type: none">■ Kapsama alanını kapaklar ile tam doğru şekilde ayarlayın
Sürekli ışık moduna ayarlanmamasına rağmen, LED sürekli yanıyor/yanıp sönüyor	<ul style="list-style-type: none">■ dahili elektrik sigortası aktifleştirildi	<ul style="list-style-type: none">■ Sensörlü lambayı kapatın veya Ampülü kontrol edin/değiştirin ve 5 san. sonra tekrar açın
LED ampul titreyerek yanıyor	<ul style="list-style-type: none">■ Bazı kısma seviyelerinde teknik nedenlerden dolayı	<ul style="list-style-type: none">■ Kısmi seviyesini değiştirin

Üretici garantisi

Bu STE NEL ürünü yüksek itina ile üretilmiş olup geçerli olan yönetmeliklere uygun olarak fonksiyon ve güvenlik testlerinden geçirilmiş ve son olarak numune kontrol işlemleri uygulanmıştır. STE NEL firması ürünün mükemmel durumda ve fonksiyon özelliklerine sahip olduğunu garanti eder. Cihaz 36 ay garantilidir ve garanti süresi cihazın alıcıya satıldığı günden itibaren başlar. Firmamız malzeme ve imalat hatalarından kaynaklanan arızaları giderir, garanti kapsamında verilen bu hizmetler arızalı parçanın onarımı veya değiştirilmesi şeklinde yapılır ve bu seçime firmamız karar verir. Sarf malzemeleri, yönetmeliklere aykırı kullanım veya bakımdan kaynaklanan hasar ve eksiklikler garanti kapsamına dahil değildir. Bunun dışında yabancı eşyalar üzerinde oluşacak müteakip hasarlarda firmamızdan herhangi bir hak iddia edilemez.

Garanti hizmetlerinden yararlanmak sadece, cihaz sökülmeden ve parçalarına ayrılmadan, kasa fişi veya fatura (satın alış tarihini belirten bayi kaşesi ile) ile iyi şekilde ambalajlanarak yetkili servis merkezine gönderilmesi ile gerçekleşir.

Tamir servis hizmeti:

Garanti süresi dolduktan sonra oluşan arızalar veya garanti kapsamında bulunmayan parçaların tamiri için en yakın servis merkezimize başvurun.

3 Y I L
ÜRETİCİ
GARANTİSİ

HU Szerelési utasítás

Igen tisztelt Ügyfelünk!

Köszönjük bizalmát, amit a STEINEL mozgásérzékelős lámpa megvásárlásával kifejezésre juttatott. Ön egy kiváló minőségű termék mellett döntött, amelyet a legnagyobb gondossággal gyártottunk, próbáltunk ki és csomagoltunk.

Kérjük, az üzembe helyezés előtt tanulmányozza át alaposan ezt használati útmutatót. Csak a szakszerű felszerelés és üzembehelyezés garantálja a hosszú távú, megbízható és zavarmentes működést. Kívánjuk, hogy új STEINEL mozgásérzékelős lámpájának használatában örömet lelje.



Biztonsági előírások

- A berendezésen végzett minden munka előtt gondoskodjon a feszültségmentesítésről!
- Szereléskor a csatlakoztatni kívánt vezetéknek fe-szültségmentesnek kell lennie. Ezért a szerelés megkezdése előtt kapcsolja le az áramot, és fe-szültség-ellenőrző segítségével ellenőrizze a feszültségmentességet!

- A mozgásérzékelős lámpa felszerelésekor hálózati feszültséggel dolgozik. Ezeket a munkákat ezért szakszerűen, a szokásos szerelési és csatlakoztatási előírásoknak megfelelően kell végrehajtani. (DE - VDE 0100, AT - ÖVE/ÖNORM E 8001-1, CH - SEV 1000)

Működési elv

A beépített infravörös érzékelő két, 120°-os pyroszenzorral rendelkezik, melyek a mozgó testek (emberek, állatok stb.) láthatatlan hőszugárzását érzékelik.

A berendezés a felfogott hőszugárzást elektronikus jellel alakítja, és ennek segítségével kapcsolja be automatikusan a világítótestet. Akadályokon (pl. falon vagy ablaküvegen) keresztül a hőszugárzás nem érzékelhető, ezért a fényszóró sem kapcsolódik be. A két pyroszenzor segítségével 240°-os érzékelési szög és 180°-os nyitási szög érhető el.

Fontos: A mozgás érzékelése akkor a legbiztosabb, ha a berendezést a mozgáshoz képest oldalirányban helyezi el, és a szenzor látóterét nem korlátozzák akadályok (pl. fák, falak stb.).

Az alább felsorolt fényforrásokkal kompatibilis fényszabályozók listája.
A 110085994 WW E27 270MM EU LED fénycső a 110034357 L 260 LED KÜLTÉRI LÁMPÁVAL szabályozható.

HU

Bekötés / Felszerelés a falra , ,

Az érzékelőt más fényforrásoktól legalább 50 cm-re kell felszerelni, mert azok hőszugárzása téves jelzést okozhat. A megadott max. 12 m hatótávolság eléréséhez a szerelési magasság kb. 2 m kell legyen.

A hálózati vezeték csatlakoztatása (ld. az ábrán)

A hálózati kábel két-/háromeres vezeték:

L = fázis (többnyire fekete vagy barna)

N = nulla (többnyire kék)

PE = védőföldelés (zöld/sárga)

Kétség esetén a kábeleket feszültségellenőrző segítségével azonosítani kell; az azonosítás befejezése után áramtalanítson ismét. A fázist (**L**), a nulla vezeték (**N**) és a védőföldelés vezetékét (**PE**) kösse a csatlakozó megfelelő helyeire.

Megjegyzés a ábrához:

A lámpakarnak a csatlakozáshoz a tartókapcsok közé kell beszerítve lennie a fali tartón, hogy a belső vezetékek ne legyenek húzó igénybevételnek kitéve.

Megjegyzés a ábrához:

A lámpafoglatat elforgatható, így lehetőség nyílik az egyéni beszállózásra.

Megjegyzés: A hálózati tápvezetékbe a ki- és bekapcsoláshoz természetesen egy hálózati kapcsoló is elhelyezhető. A folyamatos világítás funkciónak ez előfeltétele (ld. a Folyamatos világítási funkció fejezet)

Megjegyzés: Műszaki okokból kifolyólag a LED világítótest fénye bizonyos szabályozási fokozatokban gyenge - közepes mértékben pisloghat. Ilyenkor némileg módosítani kell a fényszabályozási szintet.

Műszaki adatok

Méreték (Ma x Sz x Mé):	426 x Ø 102 x 177 mm
Hálózati csatlakozás:	220-240 V, 50 Hz
Teljesítményfelvétel (Pon)*:	9,2 W / E27
Fényáram*:	927 lm
Fényáram/Fényforrás hatásfoka*:	927 lm , 101 lm/W
Standby lámpa:	0,9 W
Fényáram/Hatásfok:	703 lm, 71,2 lm/W
Színhőmérséklet*:	3000 K (meleg fehér)
Színvisszaadási index*:	Ra = 82
Közepes mérési élettartam:	L70B50 25 °C esetén: > 20 000 óra
Színkonzisztencia SDCM*:	Kiindulási érték: 3
Fényerőeloszlás*:	

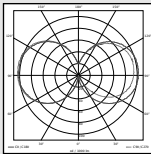

Érzékelési szög:	240°, 180°-os nyitási szöggel
Érzékelési hatótávolság:	max. 12 m
Alkonykapcsoló-beállítás:	2-2000 lux
Időbeállítás:	5 mp - 15 perc
Folyamatos világítás:	kapcsolható (4 óra) / Előfeltétel: kapcsoló a hálózati vezetékben
Védettségi mód:	IP 44
Védelmi osztály:	I
Környezeti hőmérséklet:	- 20 °C - + 40 °C
F energiahatékonyságú fényforrást tartalmaz	
* együtt szállított LED-lámpával	

Funkciók ⑧, ⑨

Miután az érzékelő egységet beszerelte, bekötötte a hálózati csatlakozást, üzembe helyezheti a mozgásérzékelős lámpát.

Kikapcsolás késleltetés (Időbeállítás) ⑧

(a gyári beállítás: 5 mp.)

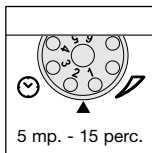

A világítási idő fokozatmentesen állítható 5 mp-től 15 percre.

Szabályzó 1-es számra állítva = a legrövidebb idő (5 mp)

Szabályzó 6-os számra állítva = a leghosszabb idő (15 perc)

Az érzékelési tartomány beállításakor ajánlott a legrövidebb időt (1-es állást) választani.

Alkonykapcsoló-beállítás (az érzékenység beállítása) ⑨

(gyári beállítás: nappali üzem, 2000 lux)

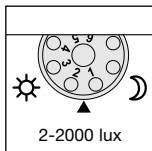

Az érzékelő megszólalási küszöbértéke fokozatmentesen állítható 2-2000 lux között.

Szabályzó 1-es számra állítva = nappali üzem, kb. 2000 lux.

Szabályzó 6-os számra állítva = szürkületi üzemmód kb. 2 lux.

Az érzékelési tartomány nappali fénynél végzendő beállításakor a szabályozót az 1-es számra kell állítani (üzemmód nappali fénynél).

Folyamatos világítási funkció ⑫

Ha a hálózati vezetékbe kapcsolót iktat, az egyszerű be- és kikapcsoláson kívül a következő funkciók válnak lehetségesek:

Érzékelő üzemmód

1) Világítást bekapcsolni (ha a lámpa KI van kap-csolva):

A kapcsolót 1 x KI és BE kapcsolni.

A lámpa a kívánt időre bekapcsolva marad.

2) Világítást kikapcsolni (ha a lámpa BE van kap-csolva):

A kapcsolót 1 x KI és BE kapcsolni.

A lámpa kikapcsol, ill. érzékelős üzemre kapcsol.

Folyamatos világítás

1) A folyamatos világítás bekapcsolása:

A kapcsolót 2 x KI és BE kapcsolni. A lámpa 4 órára folyamatos üzemre kapcsol (a piros LED a lencse mögött világít). Ezután automatikusan ismét érzékelős üzemre kapcsol (a piros LED elalszik)

2) Állandó világítás kikapcsolása:

A kapcsolót 1 x KI és BE kapcsolni. A lámpa kikapcsol, ill. érzékelős üzemre kapcsol.

Fontos:

A kapcsoló többször egymás utáni működtetését gyorsan kell végezni (0,5-1 mp. közötti tartományban).

Lágy bekapcsolás

A mozgásérzékelős lámpa lágy-bekapcsolás funkcióval rendelkezik. Ez azt jelenti, hogy bekapcsoláskor nem kapcsol azonnal teljes teljesítményre, hanem a

fényerőt egy másodperc alatt lassan növeli 100 %-ra. Kikapcsoláskor ugyanígy lassan csökken a fényerő.

Hatótávolság beállítás/finombeállítás ⑬

2m-es elméleti szerelési magasság esetén a szenzor maximális érzékelési tartománya 12 m. Kívánságra az érzékelési tartomány optimalizálható. A mellékelt takaróbetétek szolgálnak arra, hogy a lencse kívánt számú szegmensét letakarhassa, ill. a hatótávolságot egyéni igényei szerint lerövidíthesse. Ezáltal pl. az autók, gyalogosok által kiváltott téves riasztások kizárhatók, vagy veszélyes területek célzottan megfigyelhetők. A takaróbetétek a bemélyített hornyok

mentén függőleges és vízszintes irányban laszthatók, vagy ollóval vágathatók. A takarógyűrű levétele után a lencse legfelső mélyedésébe beakaszthatók. A takarógyűrűt ezután ismét helyezze fel, miáltal a takaróbetéteket szilárdan rögzíti a helyükön. Ezen felül, a készülékházat $\pm 80^\circ$ ⑭ -al elforgatva lehetséges a finombeállítás.

Üzemeltetés/ápolás

A mozgásérzékelős lámpa a világítás automatikus kapcsolására alkalmas. A mozgásérzékelős lámpa működését az időjárási körülmények befolyásolhatják. Erős szellőkések, hóesés, eső, jégeső esetén téves kapcsolás történhet, mivel a hirtelen hőmérséklet-ingadozásokat a készülék a hőforrásoktól nem tudja megkülönböztetni. Az érzékelő lencséje szennyeződés esetén nedves ruhával (tisztítószer nélkül) tisztítható meg.

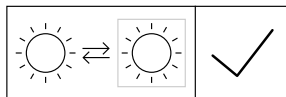

A fényforrást a végfelhasználó kicserélheti.

Ártalmatlanítás

Gondoskodjon az elektromos készülékek, a tartozékok és a csomagolás környezetbarát újrahasznosításáról.



Ne dobjon elektromos készülékeket a háztartási szemétkébe!

Csak az EU-országok esetében:

A használt elektromos és elektronikus berendezésekre vonatkozó hatályos európai irányelvek értelmében és azok nemzeti jogrendszerbe történő átültetése szerint a már nem működőképes elektromos berendezéseket külön kell gyűjteni és környezetbarát újrahasznosításukról kell gondoskodni.

Működési zavarok

Üzemzavar	Ok	Elhárítás
A mozgásérzékelős lámpa nem kap feszültséget	<ul style="list-style-type: none"> ■ a biztosíték meghibásodott, nincs bekapcsolva, a vezeték megszakadt ■ rövidzárlat 	<ul style="list-style-type: none"> ■ új biztosíték, hálózati kapcsolót bekapcsolni; vezetéket feszültségvizsgálóval ellenőrizni ■ csatlakozókat ellenőrizni
A mozgásérzékelős lámpa nem kapcsol be	<ul style="list-style-type: none"> ■ nappali üzemnél, az alkonykapcsoló éjszakai állásban van ■ LED-es világítóttest hibás ■ a hálózati kapcsoló KI van kapcsolva ■ a biztosíték meghibásodott ■ az érzékelési tartomány nincs célzottan beállítva ■ a belső elektronikus biztosíték aktiválódott (a LED folyamatosan világít) 	<ul style="list-style-type: none"> ■ újra beállítani (szabályzó ☺) ■ kicserélni ■ bekapcsolni ■ új biztosíték, esetleg a csatlakozót ellenőrizni ■ újra beállítani ■ mozgásérzékelős lámpát kikapcsolni vagy világítóttestet ellenőrizni/cserélni és 5 mp múlva vissza kapcsolni
A mozgásérzékelős lámpa nem kapcsol ki	<ul style="list-style-type: none"> ■ folyamatos mozgás az érzékelési tartományban 	<ul style="list-style-type: none"> ■ ellenőrizze az érzékelési tartományt, és szükség esetén állítsa be újra
A mozgásérzékelős lámpa szükségtelenül bekapcsol	<ul style="list-style-type: none"> ■ a szél fákat és bokrokat mozgat az érzékelési tartományban ■ az utcán haladó autókát érzékeli ■ hirtelen hőmérsékletváltozás az időjárás miatt (szél, eső, hó) vagy a ventilátorokból, nyitott ablakokon át kiáramló levegő miatt 	<ul style="list-style-type: none"> ■ módosítsa az érzékelési területet ■ módosítsa az érzékelési területet ■ a tartományt módosítani, más felszerelési helyet választani
Megváltozott a mozgásérzékelős lámpa hatótávolsága	<ul style="list-style-type: none"> ■ más környezeti hőmérséklet 	<ul style="list-style-type: none"> ■ az érzékelési tartományt takaróbetétekkel pontosan beállítani
A LED állandóan világít/villog, bár nem folyamatos világítást állítottak be	<ul style="list-style-type: none"> ■ belső biztosíték működésbe lépett 	<ul style="list-style-type: none"> ■ mozgásérzékelős lámpát kikapcsolni vagy világítóttestet ellenőrizni/cserélni és 5 mp múlva vissza kapcsolni
LED-es világítóttest pislog	<ul style="list-style-type: none"> ■ ennek műszaki oka van a különböző szabályozási fokozatokban 	<ul style="list-style-type: none"> ■ szabályozási szintet módosítani

Gyári garancia

Ezt a STEINELterméket a legnagyobb gondossággal készítettük, működését és biztonságát az érvényes előírásoknak megfelelően ellenőriztük majd szűrőpróba ellenőrzésnek vetettük alá. STEINEL garanciát vállal a kifogástalan minőségre és működésre. A garancia ideje 36 hónap, ami a vásárlás napján kezdődik. Minden olyan hibát kijavítunk, ami anyag- vagy gyártási hibára vezethető vissza. A garancia teljesítésének módja lehet a hibás rész javítása vagy cseréje. Nem vállalunk garanciát kopásnak kitétt alkatrészekre és olyan károsodásokra, amit szakszerűtlen kezelés vagy karbantartás okozott. Más tárgyakra következményként áterjedő károk a garanciából ki vannak zárva.

A garanciát csak akkor vállaljuk, ha a készüléket szét-szereltetlen állapotban, a hiba rövid leírásával, pénztárbizonylattal vagy számlával (vétel időpontjával, kereskedő pecsétjével) együtt, szakszerűen becsomagolva az illetékes szervizállomásra beküldték.

Javítás:

A garanciaidő lejártá után, vagy nem garanciális meghibásodások esetén javítási igényével kérjük, forduljon az Önhöz legközelebbi szervizhez.

3ÉV
GYÁRTÓI
GARANCIA

CZ Montážní návod

Vážený zákazník

děkujeme za důvěru, kterou jste nám projevil zakoupením této nové sensorové lampy značky STEINEL. Rozhodl jste se pro vysoce kvalitní produkt, který byl vyroben, testován a zabalen s největší možnou pečlivostí.

Před instalací se, prosím, seznámte s tímto montážním návodem. Pouze odborně provedená instalace a zprovoznění totiž zaručí dlouhý, spolehlivý a bezporuchový provoz. Přejeme vám, abyste byl s novou sensorovou lampou STEINEL naprosto spokojen.



Bezpečnostní pokyny

- Před zahájením jakýchkoli prací na přístroji přerušit přívod napětí!
- Připojované elektrické vedení nesmí být během montáže pod napětím. Proto je nejprve třeba vypnout proud a poté pomocí zkoušečky napětí zkontrolovat, zda je vedení bez napětí.
- Při instalaci sensorové lampy se jedná o práci na síťovém napětí. Musí proto být provedena odborně podle obvyklých předpisů pro instalaci elektrických zařízení a podmínek jejich připojení dle ČSN. (DE - VDE 0100, AT - ÖVE/ÖNORM E 8001-1, CH - SEV 1000)

Princip činnosti ⑪

Integrovaný infračervený senzor je vybaven dvěma pyroelektrickými senzory uspořádanými po 120°, které zaznamenávají neviditelné tepelné záření vydávané pohybujícími se těly (osob, zvířat atp.).

Takto zaznamenané tepelné záření se pak elektronicky převádí na signál, který tak automaticky zapíná lampu. Tepelné záření neprochází překážkami, jakými jsou například zdi nebo skleněné tabule, a v těchto případech tedy k zapnutí nedochází. Pomocí dvou pyroelektrických senzorů je při úhlu otevření 180° dosahováno úhlu záchytu 240°.

Důležité: Nejbezpečnějšího zachycení pohybu dosáhnete tehdy, je-li sensorové svítidlo namontováno napříč ke směru chůze a senzoru přitom nebrání ve výhledu žádné překážky (jako např. stromy, zdi atp.).

Seznam kompatibilních útlumových regulátorů pro níže uvedené žárovky.
110085994 svítící tyč LED WW E27 270 MM EU lze stmívat s 110034357 VENKOVNÍM SVÍTIDLEM L 260 LED.

Instalace / montáž na stěnu ① a ⑦, ⑩

Místo montáže by mělo být vzdáleno nejméně 50 cm od jiného svítidla, poněvadž tepelné záření může mít za následek spuštění systému. Aby bylo možno dosáhnout uvedených dosahů max. 12 m, měla by montážní výška činit asi 2 m.

Připojení k elektrické síti (viz obrázek)

K připojení k elektrické síti použijte 2-3pólový kabel:

L = fázový vodič (většinou černý nebo hnědý)

N = nulový vodič (většinou modrý)

PE = ochranný vodič (zelenožlutý) Ⓜ

V případě pochybností je nutno identifikovat jednotlivé vodiče kabelu pomocí zkoušečky napětí. Fázový vodič (**L**), nulový vodič (**N**) a ochranný vodič (**PE**) se připojí ke vhodným svorkám.

Připomínka k obrázku ⑤: Rameno lampy musí být kvůli připojení zavěšeno do úchytných lamel na nástěnném držáku, aby nebyly interní vodiče namáhány tahem.
Připomínka k obrázku ⑩: Objímka žárovky je otočná pro individuální nastavení.

Upozornění: V přívodním síťovém vedení může být samozřejmě zařazen běžný síťový vypínač. Což je předpokladem funkce trvalého osvětlení (viz kapitolu Funkce trvalého osvětlení) ⑫.

Upozornění: Z technických důvodů může v určitých stupních útlumu docházet k lehkému až středně silnému kolísání LED žárovky. V tomto případě musí být změněna úroveň útlumu.

Technické parametry

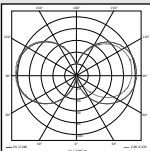
Rozměry (v x š x h):	426 x Ø 102 x 177 mm
Síťové přívodní vedení:	220–240 V, 50 Hz
Příkon (P _{on}):*	9,2 W/E27
Světelný tok*:	927 lm
Světelný tok/účinnost žárovky*:	927 lm, 101 lm/W
Standby svítidlo:	0,9 W
Světelný tok/účinnost:	703 lm, 71,2 lm/W
Teplota barvy*:	3 000 K (teplá bílá)
Index reprodukce barev*:	R _a = 82
Průměrná jmenovitá životnost*:	L70B50 při 25° C: > 20 000 hod.
Konzistence barev SDCM*:	počáteční hodnota: 3
Rozložení svítivosti*:	
Úhel záhytu:	240° s úhlem otevření 180°
Dosah záhytu:	max. 12 m
Soumrakové nastavení:	2–2 000 lx
Časové nastavení:	5 s – 15 min.
Trvalé osvětlení:	spínatelné (4 hod./předpoklad: vypínač v síťovém přívodním vedení)
Krytí:	IP 44
Třída ochrany:	I
Teplota prostředí:	-20 °C až +40 °C
Obsahuje světelný zdroj třídy F	
* pro dodanou žárovku LED	

Funkce ⑧, ⑨

Po provedení montáže senzorové jednotky a připojení k síti je senzorovou lampu možno uvést do provozu.

Zpoždění vypnutí (časové nastavení) ⑧
(nastavení z výroby: 5 s)

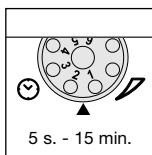

Plynule nastavitelná doba svícení 5 s až 15 min.

Otočný regulátor nastavený na číslici 1 = nejkratší doba (5 s)

Otočný regulátor nastavený na číslici 6 = nejdelší doba (15 min.)

Při nastavování oblasti záhytu se doporučuje zvolit nejkratší dobu (číslíce 1).

Soumrakové nastavení (práh citlivosti) ⑨
(nastavení z výroby: provoz za denního světla 2000 lx)

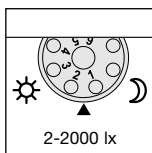

Požadovaný práh citlivosti senzoru může být plynule nastaven na 2-2 000 lx.

Otočný regulátor nastavený na číslici 1 = provoz za denního světla, tedy asi 2 000 lx.

Otočný regulátor nastavený na číslici 6 = soumrakový provoz, asi 2 lx.

Při nastavování oblasti záhytu za denního světla je třeba nastavit otočný regulátor na číslici 1 odpovídající provozu za denního světla.

Funkce trvalého osvětlení 12

Je-li v přívodním síťovém vedení zařazen síťový vypínač, jsou vedle jednoduchého zapínání a vypínání možné i následující funkce:

Senzorový provoz

1) Zapnutí světla (je-li svítidlo vypnuté):

Vypínač 1 x VYPNOUT a ZAPNOUT.

Svítidlo zůstane po nastavenou dobu zapnuto.

2) Vypnutí světla (je-li svítidlo zapnuté):

Vypínač 1 x VYPNOUT a ZAPNOUT.

Lampa zhasne popř. přejde do sensorového provozu.

Provoz trvalého osvětlení

1) Zapnutí trvalého osvětlení:

Vypínač 2 x VYPNOUT a ZAPNOUT. Lampa se na 4 hodiny přepne na trvalý provoz (červená světelná dioda za čočky svítí). Poté opět automaticky přejde do sensorového provozu (červená světelná dioda zhasne)

2) Vypnutí trvalého osvětlení:

Vypínač 1 x VYPNOUT a ZAPNOUT. Lampa zhasne popř. přejde do sensorového provozu.

Důležité:

Několikeré stisknutí vypínače by se mělo dít rychle za sebou (v rozmezí 0,5-1 s).

Pozvolné rozjasňování světla

Senzorová lampa má funkci pozvolného rozjasňování světla. To znamená, že se světlo po zapnutí nesepe přímo na maximální výkon, ale během jedné sekundy se pomalu

zvýší jas až na 100%. Stejným způsobem probíhá snižování výkonu světla při jeho vypnutí.

Nastavení / seřízení dosahu 13

Při předpokládané montážní výšce 2 m činí maximální dosah senzoru 12 m. Nastavení oblasti záchytu lze optimálně přizpůsobit konkrétní potřebě. Přiložené krycí clony slouží k zakrytí libovolného počtu segmentů čočky a případně i k individuálnímu zkrácení dosahu. Tím se zajistí vyloučení chybných zapnutí, např. v důsledku průjezdu automobilů, pohybu kolemjdoucích atd., případně cílené sledování nebezpečných míst. Jednotlivé krycí clony lze oddělit nebo odstříhnout nůžkami - ve vodorovném i svislém směru -

podél předem vyražených dělicích drážek. Po sejmutí prstencové clony se pak krycí clony zavěsí v horní oblasti čočky senzoru. Nasazením prstencové clony do původní polohy se pak krycí clony pevně zajistí. Natočením pouzdra senzoru v rozsahu $\pm 80^\circ$ 14 je navíc možno provést jemné doladění.

Provoz / ošetřování

Senzorová lampa je vhodná k použití tam, kde je potřebné automatické zapínání světla. Funkci sensorové lampy mohou ovlivnit povětrnostní vlivy; při silných porывech větru, sněžení, dešti nebo krupobití může dojít k chybnému zapnutí, poněvadž náhlé výkyvy teploty nemohou být odlišeny od skutečných zdrojů tepla. Snímací čočku je v případě znečištění možno očistit vlhkým hadříkem (bez použití čistících prostředků).

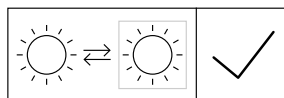

Světelný zdroj vyměnitelný koncovým uživatelem.

Likvidace

Elektrická zařízení, příslušenství a obaly by měly být odevzeny k ekologickému opětovnému zhodnocení.



Nevyhazujte elektrická zařízení do domovního odpadu!

Jan pro země EU:

V souladu s platnou evropskou směrnicí o odpadních elektrických a elektronických zařízeních a jejím převedení do národního práva musí být nepoužitelná elektrická zařízení separována a odevzdána k ekologickému opětovnému zhodnocení.

Provozní poruchy

Porucha	Příčina	Náprava
Senzorová lampa je bez napětí	<ul style="list-style-type: none"> ■ Vadná pojistka, lampa není zapnuta, přerušené vedení ■ Zkrat 	<ul style="list-style-type: none"> ■ Nová pojistka, zapnout síťový vypínač; zkontrolovat vedení pomocí zkoušečky napětí ■ Zkontrolovat připojení
Senzorová lampa nezapíná	<ul style="list-style-type: none"> ■ Při denním provozu, soumrakové nastavení je nastaveno na noční provoz ■ Vadná LED žárovka ■ Síťový vypínač v poloze VYPNUTO ■ Vadná pojistka ■ Oblast záchytu není přesně nastavena ■ Došlo k aktivaci vnitřní elektrické pojistky (LED trvale svítí) 	<ul style="list-style-type: none"> ■ Znovu nastavit (regulátor ⑨) ■ Vyměnit ■ Zapnout ■ Nová pojistka, popř. zkontrolovat připojení ■ Znovu seřídít ■ Vypnout senzorovou lampu nebo zkontrolovat/vyměnit žárovku a po 5 s ji zase zapnout
Senzorová lampa nevypíná	<ul style="list-style-type: none"> ■ Trvalý pohyb v oblasti záchytu 	<ul style="list-style-type: none"> ■ Zkontrolovat oblast a případně znovu seřídít
Senzorová lampa zapíná v nevhodnou dobu	<ul style="list-style-type: none"> ■ Vítr pohybuje stromy a keři v oblasti záchytu ■ Zaznamenávání pohybu aut na ulici ■ Náhlá změna teploty způsobená povětrnostními vlivy (vítr, déšť, sníh) nebo odvětrávaným vzduchem proudícím od ventilátorů či z otevřených oken 	<ul style="list-style-type: none"> ■ Přestavit oblast záchytu ■ Přestavit oblast záchytu ■ Změnit oblast záchytu, změnit místo montáže
Změna dosahu senzorové lampy	<ul style="list-style-type: none"> ■ Změny okolní teploty 	<ul style="list-style-type: none"> ■ Provést přesné nastavení oblasti záchytu pomocí krycích segmentů
LED stále svítí/bliká, ačkoli není nastaveno trvalé osvětlení	<ul style="list-style-type: none"> ■ Aktivována interní pojistka 	<ul style="list-style-type: none"> ■ Vypnout senzorovou lampu nebo zkontrolovat/vyměnit žárovku a po 5 s ji zase zapnout
LED žárovka kolísá	<ul style="list-style-type: none"> ■ Z technických důvodů v různých stupních útlumu 	<ul style="list-style-type: none"> ■ Změnit úroveň útlumu

Záruka výrobce

Tento výrobek firmy STEINEL je vyráběn s maximální pozorností věnovanou jeho funkčnosti a bezpečnosti, které byly vyzkoušeny podle platných předpisů, přičemž se výrobek rovněž podrobil namátkové výstupní kontrole. Firma STEINEL přebírá záruku za bezvadné provedení a funkčnost. Záruka se poskytuje v délce 36 měsíců a začíná dnem prodeje výrobku spotřebiteli. Odstraněny budou nedostatky zapříčiněné vadným materiálem nebo výrobními vadami, přičemž záruka spočívá v opravě nebo výměně vadných částí podle našeho rozhodnutí. Záruka se nevztahuje na škody na dílech podléhajících opotřebení rovněž i na škody a vady zapříčiněné nesprávným zacházením nebo údržbou. Uplatňování dalších nároků následných škod na cizích věcech je vyloučeno.

Záruka bude uznána jen tehdy, bude-li nedemontovaný přístroj s krátkým popisem závady, pokladní stvrzenkou nebo fakturou (datum prodeje a razítko prodejny), dobře zabalen a poslán na adresu příslušného servisu.

Servisní opravy:

Po uplynutí záruční doby nebo v případě závad, na které se záruka nevztahuje, se u nejbližší servisní stanice informujte o možnosti opravy.

3 LETÁ
ZÁRUKA
VÝROBCE

SK Návod na montáž

Vážený zákazník

ďakujeme vám za dôveru, ktorú ste nám prejavili zakúpením vášho nového senzorového svietidla STEINEL. Rozhodli ste sa pre vysokohodnotný kvalitný produkt, ktorý bol vyrobený, testovaný a balený s najvyššou starostlivosťou.

Prosím oboznámte sa pred inštaláciou s týmto montážnym návodom. Pretože len správna inštalácia a uvedenie do prevádzky zaručuje dlhodobú, spoľahlivú a bezporuchovú prevádzku. Želáme vám veľa potešenia s vašim novým senzorovým svietidlom STEINEL.



Bezpečnostné pokyny

- Pred všetkými prácami na prístroji prerušte prívod elektrickej energie!
- Pri montáži musí byť elektrické vedenie, určené na pripojenie, zbavené napätia. Preto je potrebné najskôr vypnúť elektrický prúd a skontrolovať bezpečnosť pomocou skúšačky napätia.
- Pri inštalácii senzorového svietidla ide o prácu so sieťovým napätím. Inštalácia sa preto musí vykonať podľa inštalacyjnych predpisov platných v danej krajine a podmienok pripojenia.
(DE - VDE 0100, AT - ÖVE/ÖNORM E 8001-1, CH - SEV 1000)

Princíp ⑪

Integrovaný infračervený senzor je vybavený dvoma 120° pyrosenzormi, ktoré snímajú neviditeľné tepelné žiarenie pohybujúcich sa telies (ľudí, zvierat atď.).

Takto snímané tepelné žiarenie sa elektronicky spracuje a tak automaticky zapína svietidlo. Cez prekážky, ako napr. múry alebo sklenené tabule, sa tepelné žiarenie nezaznamená, tým pádom sa neuskutoční zapnutie. Pomocou dvoch pyrosenzorov sa dosahuje uhol snímania 240° s uhlom otvorenia 180°.

Dôležité: Najistejšie snímanie pohybu dosiahnete namontovaním senzorového svietidla bočne na smer pohybu a ak výhľad senzora nenarúšajú žiadne prekážky (ako napr. stromy, múry atď.).

Zoznam kompatibilných stmievacích spínačov pre nižšie uvedené svetelné zdroje.
V prípade 110085994 LED trubice WW E27 270MM EU je možné regulovať intenzitu svetla v kombinácii s 110034357 EXTERIÉROVÝM SVIETIDLOM L 260 LED.

Inštalácia/montáž na stenu ① – ⑦, ⑩

Miesto montáže by malo byť od iného svietidla vzdialené minimálne 50 cm, keďže tepelné žiarenie môže viesť k spusteniu systému. Na dosiahnutie uvedených dosahov max. 12 m by mala byť montážna výška cca 2 m.

Pripojenie sieťového prívodu (pozri obr.)

Sieťový prívod je tvorený 2-3-žilovým káblom:

L = fáza (väčšinou čierna alebo hnedá)

N = nulový vodič (väčšinou modrý)

PE = ochranný vodič (zeleno-žltý) ⚡

V prípade pochybností musíte káble identifikovať pomocou skúšačky napätia; po preskúšaní káblou znovu vypnite elektrické napätie. Fáza (**L**), nulový vodič (**N**) a ochranný vodič (**PE**) sa pripájajú na svorky.

Upozornenie k obr. ⑤: Rameno svietidla treba pri pripájaní zavesiť na pridržiavacie spony na nástennom držiaku, aby interné vedenia neboli namáhané ťahom.
Upozornenie k obr. ⑩: Objímka žiarovky je otáčateľná, aby ju bolo možné individuálne nastaviť.

Upozornenie: K sieťovému prívodu možno samozrejme namontovať sieťový spínač na zapínanie a vypínanie. Pre funkciu nepretržitého svietenia je toto predpokladom (pozri kapitolu Funkcia nepretržitého svietenia) ⑫.

Upozornenie: Z technických príčin môže pri určitých tlmiacich stupňoch dôjsť k miernemu až strednému mihotaniu LED žiarovky. V tomto prípade sa musí úroveň tlmenia mierne zmeniť.

Technické údaje

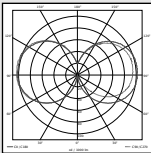
Rozmery (V x Š x H):	426 x Ø 102 x 177 mm
Sieťová prípojka:	220 – 240 V, 50 Hz
Príkion (P _{on}):*	9,2 W / E 27
Svetelný tok*:	927 lm
Svetelný tok/efektívnosť svetelného zdroja*:	927 lm, 101 lm/W
Standby, svietidlo:	0,9 W
Svetelný tok/efektívnosť:	703 lm, 71,2 lm/W
Teplota farby*:	3000 K (teplá biela)
Index reprodukcie farieb*:	R _a = 82
Priemerná dimenzovaná životnosť*:	L70B50 pri 25 °C: > 20 000 hod.
Konzistencia farieb SDCM*:	počiatočná hodnota: 3
Distribúcia intenzity svetla*:	
Uhol snímania:	240° s uhlom otvorenia 180°
Dosah snímania:	max. 12 m
Nastavenie stmievania:	2 – 2000 lx
Nastavenie času:	5 s – 15 min
Trvalé svetlo:	spínateľné (4 hod.) / predpoklad: spínač zapojený v napájacom vedení
Krytie:	IP 44
Trieda ochrany:	I
Teplota okolia:	-20 °C až +40 °C
Obsahuje svetelný zdroj triedy F	
*pre dodaný LED svetelný zdroj	

Funkcie ⑧, ⑨

Po namontovaní senzorovej jednotky a realizácii sieťového pripojenia možno senzorové svietidlo uviesť

do prevádzky. Vedľa objímky na žiarovku sa nachádzajú regulátory na nastavenie stmievania, času a jasu.

Oneskorenie vypnutia

(nastavenie času) ⑧

(nastavenie od výrobcu: 5 sek.)

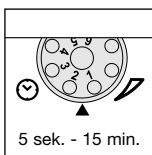

Plynulo nastavitelná doba svietenia od 5 s do 15 min.

Regulátor nastavený na číslo 1 = najkratší čas (5 s)
Regulátor nastavený na číslo 6 = najdlhší čas (15 min.)

Pri nastavení oblasti snímania sa odporúča zvoliť najkratší čas (číslo 1).

Nastavenie stmievania

(prah citlivosti) ⑨

(nastavenie od výrobcu: prevádzka pri dennom svetle 2000 lx)

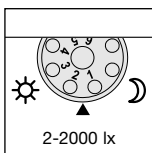

Plynulo nastavitelný prah citlivosti senzora od 2 do 2000 lx.

Regulátor nastavený na číslo 1 = prevádzka pri dennom svetle cca 2000 lx.

Regulátor nastavená na číslo 6 = prevádzka pri súmraku cca 2 lx.

Pri nastavovaní oblasti snímania pri dennom svetle nastavte nastavovací regulátor na číslicu 1 (prevádzka pri dennom svetle).

Funkcia trvalého svietenia 12

Ak sa k sieťovému prívodu namontuje sieťový spínač, sú okrem jednoduchého zapnutia a vypnutia možné nasledovné funkcie:

Senzorová prevádzka

1) Zapnutie svetla (ak je svietidlo VYPNUTÉ):

Spínač 1 x VYPNÚŤ a ZAPNÚŤ.

Svietidlo ostane počas nastavenej doby zapnuté.

2) Vypnutie svetla (ak je svietidlo ZAPNUTÉ):

Spínač 1 x VYPNÚŤ a ZAPNÚŤ.

Svietidlo sa vypne, resp. prejde do sensorovej prevádzky.

Prevádzka nepretržitého svietenia

1) Zapnutie nepretržitého svietenia

(ak je svietidlo ZAPNUTÉ):

Spínač 2 x VYPNÚŤ a ZAPNÚŤ. Svetidlo sa na 4 hodiny nastaví na nepretržité svietenie (červená LED svieti za šošovkou). Následne sa znovu automaticky prepne do sensorovej prevádzky (červená LED vypnutá).

2) Vypnutie nepretržitého svietenia:

Spínač 1 x VYPNÚŤ a ZAPNÚŤ. Svetidlo sa vypne resp. prejde do sensorovej prevádzky.

Dôležité:

Viacnásobné stlačenie spínača by malo nasledovať rýchlo za sebou (v rozsahu 0,5 – 1 s).

Pozvoľné rozsvietenie svetla

Senzorové svietidlo je vybavené funkciou pozvoľného rozsvietenia svetla. To znamená, že sa svetlo pri zapnutí neprepne priamo na maximálny výkon, ale jas sa

v priebehu jednej sekundy pomaly zvyšuje až na 100 %. Rovnako sa svetlo pri vypnutí pomaly znižuje.

Nastavenie dosahu/justáž 13

Pri uvažovanej montážnej výške 2 m je maximálny dosah senzora 12 m. Podľa potreby možno oblasť snímania optimalizovať. Priložené kryty slúžia na zakrytie ľubovoľného počtu šošovkových segmentov, resp. na individuálne skrátenie dosahu. Tým možno vylúčiť chybné zapnutie, spôsobené prostredníctvom napr. áut, chodcov atď., alebo cielene sledovať rizikové miesta. Kryty možno rezať alebo strihať nožnicami

pozdĺž drážkovaných priečných a pozdĺžnych dielikov. Po odstránení kruhovej clony ich možno zaviesť v hornej časti sensorovej šošovky. Kruhová clona je potrebné následne znovu namontovať, čím sa kryty pevne uchytia. Otočením telesa senzora o $\pm 80^\circ$ 14 je okrem toho možné jemné doladenie.

Prevádzka/starostlivosť

Senzorové svietidlo je vhodné na automatické zapínanie svetla. Povetnostné vplyvy môžu ovplyvňovať funkčnosť sensorovej lampy, pri silných nárazoch vetra, snežení, daždi, krupobití môže dôjsť k chybnému spusteniu, keďže náhle výkyvy teploty nie je možné rozoznať od tepelných zdrojov. Snímaciu šošovku možno v prípade znečistenia vyčistiť pomocou vlhkej handry (bez čistiaceho prostriedku).

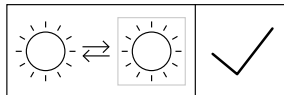

Svietelný zdroj môže vymeniť koncový používateľ.

Zneškodnenie

Elektrické zariadenia, príslušenstvo a obaly odovzdajte na ekologickú recykláciu.



Elektrické zariadenia nevyhadzujte do komunálneho odpadu!

Iba pre krajiny EÚ:

Podľa platnej európskej smernice o odpade z elektrických a elektronických zariadení a jej implementácie do národnej legislatívy sa musia nepoužívané elektrické a elektronické zariadenia zbierať separovane a odovzdať na ekologickú recykláciu.

Prevádzkové poruchy

Porucha	Príčina	Riešenie
Senzorové svetidlo bez napätia	<ul style="list-style-type: none"> ■ defektná poistka, svetidlo nie je zapnuté, prerušené vedenie ■ skrat 	<ul style="list-style-type: none"> ■ vymeniť poistku, zapnúť sieťový vypínač; skontrolovať vedenie so skúšačkou napätia ■ skontrolovať napájanie
Senzorové svetidlo sa nezapína	<ul style="list-style-type: none"> ■ počas dennej prevádzky, nastavenie stmievania na nočnej prevádzke ■ chybná LED žiarovka ■ sieťový vypínač VYP ■ poistka je defektná ■ oblasť snímania nie je cielene nastavená ■ bola aktivovaná interná elektrická poistka (LED nepretržite svieti) 	<ul style="list-style-type: none"> ■ nastaviť nanovo (regulátor ⑨) ■ vymeniť ■ zapnúť ■ nová poistka, resp. skontrolovať napájanie ■ znovu nastaviť ■ senzorové svetidlo vypnite alebo skontrolujte/vymeňte žiarovku a po 5 s znova zapnite
Senzorové svetidlo sa nevyvíja	<ul style="list-style-type: none"> ■ neustály pohyb v oblasti snímania 	<ul style="list-style-type: none"> ■ skontrolovať a prípadne znovu nastaviť oblasť
Senzorové svetidlo sa zapína nežiaducim spôsobom	<ul style="list-style-type: none"> ■ vietor hýbe konármi stromov a kríkmi v oblasti snímania ■ snímanie automobilov na ceste ■ náhla zmena teploty spôsobená počasím (vietor, dážď, sneh) alebo výfukovým vzduchom z ventilátorov, otvorených okien 	<ul style="list-style-type: none"> ■ prestaviť oblasť ■ prestaviť oblasť ■ zmeniť oblasť, preložiť miesto montáže
Senzorové svetidlo zmena dosahu	<ul style="list-style-type: none"> ■ iné teploty okolia 	<ul style="list-style-type: none"> ■ presne nastaviť oblasť snímania pomocou krytov
LED nepretržite svieti/bliká napriek tomu, že nie je nastavené trvalé svetlo	<ul style="list-style-type: none"> ■ interná poistka aktivovaná 	<ul style="list-style-type: none"> ■ senzorové svetidlo vypnite alebo skontrolujte/vymeňte žiarovku a po 5 s znova zapnite
Svetlo žiarovky LED sa mihoce	<ul style="list-style-type: none"> ■ spôsobené technickými príčinami v rôznych stupňoch tlmenia 	<ul style="list-style-type: none"> ■ zmeňte úroveň tlmenia

Záruka výrobcu

Tento výrobok STEINEL je vyrobený s najvyššou starostlivosťou, je funkčné a bezpečnostne preskúšaný podľa platných predpisov a následne boli vykonané náhodné kontroly. STEINEL preberá záruku bezchybného stavu a funkčnosti. Záručná doba je 36 mesiacov a začína sa dňom predaja zákazníkov. Odstránime nedostatky, ktoré vyplývajú z chyby materiálu alebo výrobných chýb, záručné plnenie sa uskutočňuje opravou alebo výmenou chybných dielov podľa nášho uváženia. Záručné plnenie sa nevzťahuje na poškodenie opotrebovávaných dielov ani na škody a nedostatky, ktoré vznikli nesprávnym používaním alebo údržbou. Ďalšie následné škody na cudzích objektoch sú vylúčené zo záruky.

Záruka sa poskytne iba vtedy, ak sa nerozobraný prístroj, s krátkym popisom chyby, účtenkou alebo faktúrou (dátum kúpy a pečiatka predajcu), dobre zabalený, zašle na príslušnú servisnú stanicu.

Servis pre opravy:

Po uplynutí záručnej doby alebo v prípade chýb, na ktoré sa nevzťahuje záruka, sa o možnosti opravy informujte v najbližšom servise.

3 ROKY
ZÁRUKA
VÝROBCU

PL Instrukcja montażu. Tłumaczenie instrukcji oryginalnej

Szanowny Nabywco

Dziękujemy za okazane zaufanie i zakup nowej lampy z czujnikiem ruchu marki STEINEL. Wybrałście Państwo wyrób wysokiej jakości, który wyprodukowano, przetestowano i zapakowano z największą starannością.

Przed uruchomieniem prosimy zapoznać się z poniższą instrukcją montażu. Tylko prawidłowa instalacja i uruchomienie urządzenia zapewniają długoletnią, niezawodną i bezusterkową eksploatację. Życzymy Państwu wielkiej radości z użytkowania nowej lampy z czujnikiem ruchu marki STEINEL.



Wskazówki bezpieczeństwa

- Przed przystąpieniem do jakiegokolwiek pracy przy urządzeniu należy wyłączyć napięcie zasilające!
- Przewód zasilający, który należy podłączyć przy montażu nie może być pod napięciem. Dlatego najpierw należy wyłączyć prąd i sprawdzić brak napięcia przy pomocy próbnika napięcia.
- Podczas instalacji lampy z czujnikiem ruchu mamy do czynienia z pracą wykonywaną pod napięciem sieciowym. Dlatego należy ją wykonać fachowo i zgodnie z obowiązującymi w danym kraju przepisami dotyczącymi instalacji i podłączania do zasilania elektrycznego. (np.: **DE** - VDE 0100, **AT** - ÖVE/ÖNORM E 8001-1, **CH** - SEV 1000)

Zasada działania

Zintegrowany w lampie czujnik na podczerwień wyposażony jest w dwa pirodetektory 120°, które odbierają niewidzialne promieniowanie ciepłe, emitowane przez poruszające się ciała (ludzi, zwierząt itp.).

Zarejestrowane w ten sposób promieniowanie ciepłe przetwarzane jest przez układ elektroniczny, powodując automatyczne włączenie się lampy oświetleniowej. Przeszkody, np. mury lub szyby szklane nie pozwalają na wykrycie promieniowania ciepłego, a zatem nie następuje włączenie lampy. Za pomocą dwóch pirodetektorów uzyskuje się kąt wykrywania 240° z kątem rozwarcia 180°.

Ważne: Najpewniejsze wykrywanie poruszających się obiektów uzyskuje się przy zamontowaniu lampy z czujnikiem ruchu z boku do kierunku ruchu i przy braku przeszkód (np. drzew, murów itp.) zasłaniających czujnik.

Lista ściemniaczy kompatybilnych z poniższymi lampami 110085994 żarówka pręt LED WW E27 270MM UE jest ściemniaczna za pomocą 110034357 LAMPY ZEWNĘTRZNEJ L 260 LED

Instalacja / Montaż na ścianie

Miejsce montażu powinno być oddalone o co najmniej 50 cm od następnej lampy oświetleniowej, ponieważ promieniowanie ciepłe może spowodować błędne działanie systemu. W celu uzyskania podanego zasięgu czujnika 12 m, wysokość montażu powinna wynosić ok. 2 m.

Podłączenie przewodu zasilającego (patrz rys)

Przewód zasilający jest kablem 2-3-żyłowym:

L = przewód fazowy (najczęściej czarny lub brązowy)

N = przewód neutralny (najczęściej niebieski)

PE = przewód ochronny (zielony/żółty)

W razie wątpliwości należy zidentyfikować próbnikiem poszczególne żyły przewodu; następnie ponownie wyłączyć napięcie. Przewód fazowy (**L**), neutralny (**N**) i ochronny (**PE**) należy podłączyć do odpowiednich zacisków.

Wskazówka do rys. 5: na zakończenie ramię lampy zamocować w wypustkach mocujących uchwytu ściennego, aby nie obciążać wewnętrznych przewodów przez naciąg.

Wskazówka do rys. 10: oprawę lampy można obracać, co umożliwiała indywidualną regulację.

Wskazówka: W przewodzie zasilającym można oczywiście zainstalować wyłącznik sieciowy do ręcznego włączania/wyłączania oświetlenia. Jest to warunkiem dla funkcji stałego świecenia lampy (patrz rozdział Funkcja stałego świecenia)

Wskazówka: w niektórych poziomach przyciemnienia może dojść do lekkiego lub średniego migotania lampy LED, co jest uwarunkowane technicznie. W takiej sytuacji należy nieznacznie zmienić poziom przyciemnienia.

Dane techniczne

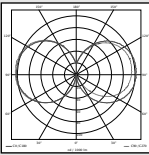
Wymiary (wys. x szer. x gł.):	426 x Ø 102 x 177 mm
Zasilanie sieciowe:	220-240 V, 50 Hz
Pobór mocy (Pon)*:	9,2 W / E27
Strumień świetlny*:	927 lm
Strumień światła/wydajność lampy*:	927 lm, 101 lm/W
Lampa w trybie czuwania:	0,9 W
Strumień światła/wydajność:	703 lm, 71,2 lm/W
Temperatura barwowa*:	3000 K (ciepłe białe światło)
Indeks oddawania barw*:	Ra = 82
Średnia znamionowa żywotność*:	L70B50 przy 25°C: > 20 000 h
Jednolitość barwy SDCM*:	Wartość początkowa: 3
Rozkład natężenia światła*:	
Kąt wykrywania:	240° z kątem rozgarcia 180°
Zasięg wykrywania czujnika:	maks. 12 m
Ustawianie progu czułości zmierzchowej:	2-2000 luksów
Ustawienie czasu:	5 s – 15 min
Światło stałe:	przełączalne (4 godz.) / warunek: przełącznik na przewodzie zasilającym
Stopień ochrony:	IP 44
Klasa ochronności:	I
Temperatura otoczenia:	od -20°C do 40°C
Zawiera źródło światła o klasie F	
* dotyczy dostarczonego w zestawie produktu oświetleniowego LED	

Funkcje ⑧, ⑨

Po zamontowaniu modułu czujnika i podłączeniu do zasilania sieciowego można uruchomić lampę z czujnikiem ruchu.

Ustawianie czasu świecenia (opóźnienie wyłączenia) ⑧ (Ustawienie fabryczne: 5 s)

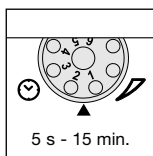

Płynna regulacja czasu świecenia od 5 sekund do 15 minut.

Pokrętko regulacyjne ustawione na cyfrze 1 = najkrótszy czas (5 sekund)

Pokrętko regulacyjne ustawione na cyfrze 6 = najdłuższy czas (15 min.)

Podczas ustawiania zasięgu czujnika zalecamy ustawienie najkrótszego czasu świecenia (cyfra 1).

Ustawianie progu czułości zmierzchowej ⑨ (Ustawienie fabryczne:

praca przy świetle dziennym, 2000 luksów)

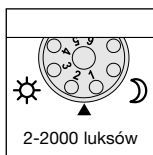

Płynnie ustawiany próg czułości czujnika w zakresie 2–2000 luksów.

Pokrętko regulacyjne ustawione na cyfrze 1 = praca przy świetle dziennym, ok. 2000 luksów.

Pokrętko regulacyjne ustawione na cyfrze 6 = praca o zmierzchu ok. 2 luksów.

Podczas ustawiania zasięgu czujnika przy świetle dziennym należy ustawić pokrętko regulacyjne na cyfrze 1 (tryb pracy dziennej).

Funkcja stałego świecenia ⑫

Jeśli w przewodzie zasilającym zainstalowany jest wyłącznik sieciowy, to oprócz zwykłego włączania i wyłączania lampy można ustawić następujące funkcje:

Tryb pracy czujnika

1) Włączanie światła (gdy lampa jest wyłączona):

1 x wyłączyć i włączyć wyłącznik.

Lampa będzie świecić w zaprogramowanym czasie.

2) Wyłączanie światła (gdy lampa jest włączona):

1 x wyłączyć i włączyć wyłącznik.

Lampa gaśnie lub przechodzi na tryb pracy czujnika.

Funkcja stałego świecenia

1) Włączanie stałego świecenia:

2 x wyłączyć i włączyć wyłącznik. Lampa jest ustawiona na stałe świecenie przez 4 godziny (świeci czerwona dioda świecąca za soczewką). Następnie przechodzi automatycznie na tryb pracy czujnika (czerwona dioda świecąca gaśnie).

2) Wyłączanie stałego świecenia:

1 x wyłączyć i włączyć wyłącznik.

Lampa gaśnie lub przechodzi na tryb pracy czujnika.

Ważne:

Kilkakrotne naciskanie wyłącznika należy wykonać raz za razem w krótkich odstępach (w czasie 0,5 – 1 s).

Łagodne zapalenie światła

Lampa z czujnikiem ruchu dysponuje funkcją łagodnego zapalenia światła. Oznacza to, że lampa po załączeniu nie świeci od razu z maksymalną mocą, lecz w ciągu jednej

sekundy powoli zwiększa jasność aż do uzyskania 100% mocy. W ten sam sposób zmniejszana jest stopniowo jasność lampy po zgaszeniu.

Ustawianie zasięgu czujnika/regulacja ⑬

Przy montażu na zalecanej wysokości 2 m zasięg czujnika wynosi maksymalnie 12 m. W zależności od potrzeb zasięg czujnika można optymalnie wyregulować. Przesłony należąca do wyposażenia służy do zasłonięcia dowolnej ilości segmentów soczewki lub do indywidualnego skrócenia zasięgu czujnika. W ten sposób eliminuje się czynniki mogące zakłócić prawidłowe działanie czujnika, np.: samochody lub przechodniów itp., bądź też wybiórczo kontroluje pewne strefy. Przesłony można rozdzielić wzdłuż przycię-

wanych w tym celu pionowych lub poziomych rowków albo rozciągając nożyczkami. Przesłony należy zacześcić w górnej części soczewki czujnika po ściągnięciu przesłony pierścieniowej. Następnie założyć z powrotem przesłony pierścieniową, która unieruchomi pozostałe przesłony. Ponadto przez obracanie obudowy w zakresie $\pm 80^\circ$ ⑭ możliwe jest dokładne wyregulowanie czujnika.

Eksplotacja/konserwacja

Lampa z czujnikiem ruchu nadaje się do automatycznego włączania oświetlenia. Czynniki atmosferyczne mogą wpływać na działanie lampy z czujnikiem ruchu, silne porywy wiatru, śnieg, deszcz lub grad mogą spowodować błędne zadziałanie czujnika, ponieważ nagłe zmiany temperatury nie dają się odróżnić od źródeł ciepła. Zabrudzoną soczewkę czujnika można oczyścić wilgotną szmatką (bez użycia środków czyszczących).

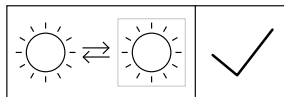

Źródło światła wymienia użytkownik końcowy.

Utylizacja

Urządzenia elektryczne, akcesoria i opakowania należy oddać do recyklingu przyjaznego środowisku.



Nie wyrzucać urządzeń elektrycznych wraz z odpadami z gospodarstw domowych!

Tylko dla krajów UE:

Zgodnie z obowiązującymi dyrektywami europejskimi w sprawie zużytych urządzeń elektrycznych i elektronicznych oraz ich wdrażaniu do prawa krajowego nienadające się do użytkowania urządzenia elektryczne należy odbierać osobno i poddawać recyklingowi w sposób przyjazny środowisku.

Usterki

Usterka	Przyczyna	Usuwanie
Lampa z czujnikiem ruchu bez napięcia	<ul style="list-style-type: none"> ■ przepalony bezpiecznik, nie włączony wyłącznik sieciowy, przerwany przewód ■ zwarcie 	<ul style="list-style-type: none"> ■ wymienić bezpiecznik, włączyć wyłącznik sieciowy; sprawdzić przewód próbnikiem napięcia ■ sprawdzić podłączenia elektryczne
Lampa z czujnikiem ruchu nie zapala się	<ul style="list-style-type: none"> ■ przy dziennym trybie pracy ustawiono próg czułości dla nocnego trybu pracy ■ uszkodzona lampa LED ■ wyłączony wyłącznik sieciowy ■ uszkodzony bezpiecznik ■ niedokładnie ustawiony obszar wykrywania czujnika ■ zadziałał wewnętrzny bezpiecznik elektryczny (stałe świecenie diody) 	<ul style="list-style-type: none"> ■ ustawić na nowo (pokrętelem regulacyjnym ⑨) ■ wymienić ■ włączyć ■ założyć nowy bezpiecznik, ewentualnie sprawdzić podłączenia elektryczne ■ wyregulować na nowo ■ wyłączyć lampę z czujnikiem lub sprawdzić/wymienić lampę oraz a po 5 sekundach ponownie włączyć
Lampa z czujnikiem ruchu nie gaśnie	<ul style="list-style-type: none"> ■ w obszarze wykrywania czujnika ciągle się coś porusza 	<ul style="list-style-type: none"> ■ skontrolować obszar wykrywania czujnika i ewentualnie ustawić na nowo
Lampa z czujnikiem ruchu zapala się w niepożądanym momencie	<ul style="list-style-type: none"> ■ wiatr porusza gałęziami i krzewami w obszarze wykrywania czujnika ■ czujnik rejestruje ruch pojazdów na ulicy ■ gwałtowne zmiany temperatury na skutek czynników atmosferycznych (wiatr, deszcz, śnieg) lub nadmuch z wentylatorów, otwartych okien 	<ul style="list-style-type: none"> ■ zmienić obszar wykrywania ■ zmienić obszar wykrywania ■ zmienić obszar wykrywania czujnika, zmienić miejsce montażu
Zmiana zasięgu działania lampy z czujnikiem ruchu	<ul style="list-style-type: none"> ■ inne temperatury otoczenia 	<ul style="list-style-type: none"> ■ dokładnie ustawić obszar wykrywania czujnik przy pomocy przesłon
Lampa LED stale świeci/miga, pomimo że nie jest włączona funkcja stałego świecenia	<ul style="list-style-type: none"> ■ zadziałał wewnętrzny bezpiecznik 	<ul style="list-style-type: none"> ■ wyłączyć lampę z czujnikiem lub sprawdzić/wymienić lampę oraz a po 5 sekundach ponownie włączyć
Lampa LED migocze	<ul style="list-style-type: none"> ■ uwarunkowane technicznie w różnych poziomach przyciemnienia 	<ul style="list-style-type: none"> ■ zmienić poziom przyciemnienia

Gwarancja producenta

Poniższy produkt firmy STEINEL został bardzo starannie wykonany. Prawidłowe działanie i bezpieczeństwo użytkownika potwierdzają przeprowadzone losowo kontrole jakości oraz zgodność z obowiązującymi przepisami. Firma STEINEL udziela gwarancji na prawidłową jakość i działanie. Okres gwarancji wynosi 36 miesięcy i rozpoczyna się z dniem sprzedaży użytkownikowi. W okresie gwarancyjnym producent usuwa braki spowodowane wadami materiałowymi lub wykonawczymi, świadczenie gwarancyjne polega na naprawie lub wymianie wadliwych części wg wyboru producenta. Gwarancja nie obejmuje uszkodzenia części podlegających zużyciu eksploatacyjnemu, uszkodzeń i usterek spowodowanych przez nieprawidłową obsługę lub konserwację. Wykluczone są szkody wtórne dotyczące przedmiotów obcych.

Gwarancja udzielana jest tylko w przypadku, gdy prawidłowo zapakowane urządzenie (nie rozłożone na części) wraz z krótkim opisem nieprawidłowości, wypełnioną i podpisaną kartą gwarancyjną oraz z paragonem lub fakturą (z datą zakupu i pieczętką sklepu) zostanie odesłane do odpowiedniego punktu serwisowego.

Serwis naprawczy:

Aby uzyskać informacje na temat możliwości naprawy po upływie okresu gwarancji lub w razie usterek nieobjętych gwarancją, należy się skontaktować z najbliższym zakładem serwisowym.

3LATA
GWARANCJI
PRODUCENTA

RO Instrucțiuni de montaj

Stimate cumpărător,

vă mulțumim pentru încrederea pe care ne-o acordați prin cumpărarea noii lămpi cu senzor STEINEL. V-ați decis în pentru un produs de calitate care a fost fabricat, testat și ambalat cu cea mai mare atenție.

Înainte de efectuarea lucrărilor de instalare, vă rugăm să parcurgeți prezentele instrucțiuni de montaj. Numai o instalare și o punere în funcțiune corespunzătoare asigură o funcționare de lungă durată, fiabilă și fără defecțiuni. Vă dorim să vă bucurați de noul dumneavoastră senzor STEINEL.



Instrucțiuni de securitate

- Înaintea oricăror lucrări la lampa cu senzor, se va întrerupe mai întâi alimentarea cu energie electrică!
- În timpul montajului, circuitul electric ce urmează a fi conectat trebuie să fie scos de sub tensiune. Din această cauză, se va decupla mai întâi alimentarea electrică după care se va verifica cu un testor de tensiune.
- Instalarea lămpii cu senzor presupune și o intervenție la rețeaua electrică. Montajul trebuie realizat prin urmare, în mod corespunzător, conform normelor de instalare și condițiilor de racordare existente în țara dumneavoastră națională în vigoare. (DE - VDE 0100, AT - ÖVE/ÖNORM E 8001-1, CH - SEV 1000)

Principiul de funcționare ⑪

Senzorul infraroșu integrat, este echipat cu doi piro-senzori, fiecare având o arie de cuprindere de 120°, care percep radiația termică invizibilă a corpurilor în mișcare (oameni, animale etc.).

Radiația termică înregistrată este convertită electronic, acționând în mod automat sursa de iluminat. Radiația termică nu este recunoscută prin obstacole cum ar fi de ex. pereții sau sticla ferestrelor, deci nu se realizează nici acționarea. Cu ajutorul celor doi piro-senzori de 120° este realizat un unghi de cuprindere de 240° cu un unghi de deschidere de 180°.

Important: Cea mai sigură cuprindere a mișcărilor o realizați atunci când lampa cu senzori este orientată pe direcția de deplasare și nu există obstacole (de ex. pomi, ziduri etc.) care să împiedice vizibilitatea senzorului.

Lista dimmer-elor compatibile cu corpurile de iluminat enumerate mai jos.
Intensitatea baghetei luminoase cu LED 110085994 WW E27 270MM EU se poate regla cu LAMPA DE EXTERIOR 110034357 L 260 LED.

Instalarea/montarea pe perete ① – ⑦, ⑩

Locul de montare este bine să se găsească la o distanță de cel puțin 50 cm față de alte corpuri de iluminat, întrucât radiația termică poate duce la acționarea sistemului. Pentru a putea atinge distanțele de activare de max. 12 m, înălțimea de montare trebuie să fie de aproximativ 2 m.

Conectarea alimentării la rețea (vezi fig.)

Alimentarea la rețea se va realiza cu un cablu cu 2-3 conductori:

L = faza (de cele mai multe ori negru sau maro)

N = nul de lucru (de cele mai multe ori albastru)

PE = conductor de protecție (galben/verde) ⊕

În caz de dubii, cablul trebuie identificat cu un testor de tensiune, după care tensiunea se va decupla din nou.

Faza (L), nulul de lucru (N) și împământarea (PE), se conectează la bornele conectorului.

Observație pentru fig. ⑤: Pentru conectare, brațul lămpii trebuie agățat de suportul de perete, astfel încât cablajul intern să nu fie solicitat prin întindere.

Observație pentru fig. ⑩: Fasungul becului poate fi rotit și astfel ajustat individual.

Observație: Pe circuitul de alimentare poate fi montat și un întrerupător de rețea pentru cuplare și decuplare. Pentru funcția de iluminat continuu, este necesară acționarea manuală din întrerupătorul de rețea (vezi modul de reglaj al funcției iluminat continuu) ⑫.

Observație: Din motive tehnice, la anumite nivele de luminozitate se poate întâlni un tremurat ușor spre mediu al luminii becului cu leduri. În cazul acesta nivelul de luminozitate trebuie modificat.

Date tehnice

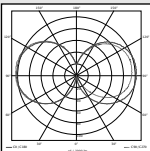
Dimensiuni (H x l x A):	426 x Ø 102 x 177 mm
Alimentare de la rețea:	220-240 V, 50 Hz
Consum de putere (Pon)*:	9,2 W / E27
Flux luminos*:	927 lm
Flux luminos/eficiență corp de iluminat*:	927 lm, 101 lm/W
Standby lampă:	0,9 W
Flux luminos/eficiență:	703 lm, 71,2 lm/W
Temperatura culorii*:	3000 K (alb cald)
Indice de redare a culorilor*:	Ra = 82
Durată medie de viață nominală*:	L70B50 la 25° C: > 20.000 ore
Consistența culorii SDCM*:	Valoare inițială: 3
Distribuirea intensității luminii*:	
Unghi de detecție:	240° cu un unghi de deschidere de 180°
Raza de detecție:	max. 12 m
Reglarea luminozității la comutare:	2-2000 lucși
Temporizare:	5 sec. - 15 min.
Lumină continuă:	comutabilă (4 ore) / condiție: întrerupătorul este integrat în rețeaua electrică
Grad de protecție:	IP 44
Clasă de protecție:	I
Temperatură ambientală:	- 20° C până la + 40° C
Conține o sursă de lumină din clasa F	
* pentru becul cu LED livrat împreună cu produsul	

Funcțiile ⑧, ⑨

După montarea corpului cu senzor și conectarea la rețea, lampa cu senzor poate fi pusă în funcțiune.

Programarea stingerii (reglajul timpului de funcționare) ⑧
(reglajul producătorului: 5 sec.)

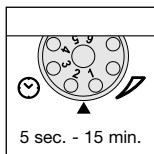

Durata de aprindere reglabilă continuu în limitele 5 sec. - 15 min.

Buton de reglare poziționat pe cifra 1 = timpul cel mai scurt (5 secunde)

Buton de reglare poziționat pe cifra 6 = timpul cel mai lung (15 min.)

La reglajul zonei de detecție se recomandă selectarea timpului celui mai scurt (cifra 1).

Reglajul crepuscularității (sensibilității) (pragul de activare) ⑨
(reglajul producătorului: funcționare la lumina zilei 2000 lux)

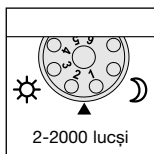

Pragul de declanșare al senzorului se poate regla continuu între 2-2000 lucși.

Buton de reglare poziționat pe cifra 1 = funcționare în regim de lumină naturală, circa 2000 lucși.

Buton de reglare poziționat pe cifra 6 = funcționare în regim de amurg, cca. 2 lucși.

La reglajul zonei de detecție pe timp de zi, butonul de reglare se va poziționa pe cifra 1 (regim de zi).

Funcția de iluminat continuu 12

Dacă în alimentarea de la rețea este montat și un întrerupător, atunci pe lângă simpla cuplare și decuplare, devin accesibile și următoarele funcții:

Regim de funcționare automat cu senzor

1) Aprinderea iluminatului (când corpul de iluminat este STINS)

Întrerupătorul 1 x OPRIT și PORNIT.

Corpul de iluminat va rămâne aprins pentru durata de timp selectată.

2) Stingerea iluminatului (când corpul de iluminat este APRINS)

Întrerupătorul 1 x OPRIT și PORNIT.

Corpul de iluminat se va stinge, respectiv va trece în regimul de funcționare cu senzor.

Comandă manuală - Iluminat continuu

1) Aprinderea iluminatului continuu:

Întrerupătorul 2 x OPRIT și PORNIT. Corpul de iluminat trece pentru timp de 4 ore pe iluminat continuu (LED-ul roșu este aprins în spatele lentilei). După aceasta, va trece automat înapoi în regim de funcționare cu senzor (LED-ul roșu stins).

2) Decuplarea iluminatului continuu:

Întrerupătorul 1 x OPRIT și PORNIT. Corpul de iluminat este stins, respectiv, trece în regim de funcționare cu senzor.

Important:

Acționarea repetată a întrerupătorului trebuie efectuată în succesiune rapidă (în limita a 0,5-1 sec.).

Aprinderea soft a iluminatului

Lampa cu senzor dispune de o funcție de aprindere treptată, asta însemnând că la cuplare, iluminatul nu este comutat direct la puterea maximă, ci pe parcursul unei secunde, ea

este ridicată la 100%. În același mod, iluminatul este redus treptat la stingere.

Reglajul distanței de activare/ajustarea 13

La o înălțime de montaj de 2 m, distanța maximă de activare a senzorului este de 12 m. În funcție de necesități, această distanță de activare poate fi modificată. Cu obturatoarele atașate pot fi acoperite segmentele lentilei senzorului, după necesitate reducând astfel distanța de acțiune a senzorului. În acest fel, se exclud activările nedorite, produse de autovehicule și trecători sau se realizează controlul direcționat al

unei zone vulnerabile. Obturatoarele pot fi segmentate în lungul diviziunilor verticale și orizontale sau pot fi tăiate cu o foarfecă. După îndepărtarea măștii inelare, obturatoarele se vor fixa în partea superioară a lentilei senzorilor. După aceasta, masca inelară se va pune la loc pentru a fixa obturatoarele. Ajustarea de precizie se realizează suplimentar prin rotirea carcasi senzorului cu $\pm 80^\circ$ 14.

Funcționarea/îngrijirea

Lampa cu senzor este destinată acționării automate a iluminatului. Intemperile pot influența funcționarea detectorului de mișcare, în cazul rafalelor intense de vânt, a ninsorii, ploii sau grindinii pot avea loc acționări accidentale întrucât variațiile bruște de temperatură nu pot fi deosebite de sursele de căldură. În caz de murdărire, lentila se poate curăța cu o lavetă umedă (fără detergent).

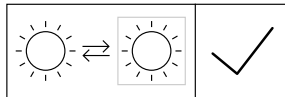

Sursa de lumină se poate înlocui cu consumatorul final.

Eliminare ca deșeu

Aparatele electrice, accesoriile și ambalajele trebuie să facă obiectul unei reciclări ecologice.



Nu aruncați aparatele electrice la gunoii menajer!

Nu numai pentru țările UE:

În conformitate cu directiva europeană privind eliminarea deșeurilor electrice și electronice în vigoare și transpunerii ei în legislația națională, aparatele electrice care nu mai pot fi utilizate trebuie să fie colectate separat și să facă obiectul unei reciclări ecologice.

Perturbări în funcționare

Perturbarea	Cauza	Remediul
Lampa cu senzor fără tensiune	<ul style="list-style-type: none"> ■ Siguranța defectă, decuplată circuit întrerupt ■ Scurtcircuit 	<ul style="list-style-type: none"> ■ Se montează o siguranță nouă se cuplează întrerupătorul de rețea, se verifică prezența tensiunii cu un tester ■ Se verifică legăturile
Lampa cu senzor nu cuplează	<ul style="list-style-type: none"> ■ În regim de zi, reglajul luminozității se găsește în regim nocturn ■ Bec cu leduri defect ■ Întrerupătorul de rețea OPRIT ■ Siguranță defectă ■ Aria de cuprindere nu este direcționată corect ■ A fost activată siguranța electrică internă (LED-ul este aprins continuu) 	<ul style="list-style-type: none"> ■ Se reglează din nou (Potențiometrul ⑨) ■ Schimbați becul ■ Se cuplează ■ Se introduce o siguranță nouă, se verifică eventual legăturile ■ Se reglează din nou ■ Stingeti lampa cu senzor sau verificați/înlocuiți becul și aprindeți-o apoi din nou după 5 secunde
Lampa cu senzor nu decuplează	<ul style="list-style-type: none"> ■ Mișcări continue în aria de cuprindere 	<ul style="list-style-type: none"> ■ Se controlează zona și se reglează eventual din nou
Lampa cu senzor acționează iluminatul în mod nedorit	<ul style="list-style-type: none"> ■ Vântul mișcă pomi și arbuști în aria de cuprindere ■ Este detectat trafic auto pe șosea ■ Modificări bruște de temperatură datorită intemperiei (vânt, ploaie, zăpadă) sau aer cald evacuat de ventilatoare, ferestre deschise 	<ul style="list-style-type: none"> ■ Se modifică aria de cuprindere ■ Se modifică aria de cuprindere ■ Se modifică aria de cuprindere, se schimbă locul de amplasare
Se modifică distanța de activare a senzorului	<ul style="list-style-type: none"> ■ Alte temperaturi ale mediului ambiant 	<ul style="list-style-type: none"> ■ Se reglează cu precizie aria de cuprindere prin folosirea obturatorilor
Ledul este aprins / clipește permanent, deși iluminatul continuu nu este activat	<ul style="list-style-type: none"> ■ S-a activat siguranța internă 	<ul style="list-style-type: none"> ■ Stingeti lampa cu senzor sau verificați/înlocuiți becul și aprindeți-o apoi din nou după 5 secunde
Becul cu leduri pâlpăie	<ul style="list-style-type: none"> ■ Este posibil, din motive tehnice, la anumite nivele de luminozitate 	<ul style="list-style-type: none"> ■ Modificați nivelul de luminozitate

Garanția de producător

Acest produs STEINEL a fost fabricat și controlat funcțional și în privința siguranței conform prevederilor în vigoare, după care a fost supus unei probe de funcționare prin sondaj. STEINEL asigură garanția pentru realizarea și funcționarea ireproșabilă. Termenul de garanție este de 36 de luni de la data vânzării către utilizator. Garanția acoperă deficiențele bazate pe defecte de material și fabricație. Îndeplinirea garanției se efectuează prin repararea sau înlocuirea pieselor deficitare conform opțiunii noastre. Garanția nu se aplică pieselor uzabile și nici deteriorărilor sau deficiențelor cauzate de utilizarea sau întreținerea necorespunzătoare. Daunele produse prin consecințe asupra unor corpuri străine sunt excluse.

Garanția se acordă numai în cazul în care aparatul, fără a fi demontat, împreună cu o scurtă descriere a defecțiunii, bonul de casă sau factura (data achiziționării și ștampila comerciantului), este expediat ambalat corespunzător către unitatea de service competentă.

Service postgaranție:

Dacă doriți să solicitați o prestație în garanție sau aveți o întrebare despre produsul dvs., ne puteți contacta la telefon 0268 - 530000.

3 ANI
GARANȚIA
 PRODUCĂTORULUI

SI Navodila za namestitvev

Spoštovana stranka

Najlepša hvala za zaupanje, ki ste nam ga izkazali z nakupom Vaše senzorske svetilke STEINEL. Odločili ste se za visokokakovosten izdelek, ki je bil skrbno izdelan, preizkušen in zapakiran.

Pred nameščanjem, prosimo, skrbno preberite navodila za namestitvev. Kajti samo ustrezna namestitvev in uporaba zagotavljata dolgo, zanesljivo in nemoteno delovanje. Želimo Vam veliko veselja z Vašo senzorsko svetilko STEINEL.

Varnostna opozorila

- Pred vsakim delom na napravi prekiniti dovod električne napetosti!
- Pri montaži mora priklopni električni vod biti brez napetosti. Zato je najprej potrebno odklopiti elektriko in preveriti napetost z merilcem napetosti.
- Pri nameščanju senzorske luči gre za dela na omrežni napetosti. Zato mora biti strokovno izvedeno po veljavnih predpisih in pogojih (DE - VDE 0100, AT - ÖVE/ÖNORM E 8001-1, CH - SEV 1000).

Princip ⑪

Integrirani infrardeči senzor je opremljen z dvema 120°-Piro-senzorjema, ki zaznavata nevidno toplotno sevanje premikajočih se teles (ljudi, živali itn.).

Na ta način zajeto sevanje je elektronsko pretvorjeno in tako avtomatsko vklopi luč. Skozi ovire (npr. stene ali okna) toplotno sevanje ni prepoznavno, torej vklop izostane. S pomočjo dveh Piro-senzorjev je dosežen kot zaznavanja 240° s kotom odprtosti 180°.

Pomembno: Najbolj zanesljivo zajemanja gibanja dosežete, če je senzorska luč nameščena stransko glede na smer gibanja in pri tem nobene ovire (npr. drevesa, stene itd.) ne zastirajo senzorja.

Seznam združljivih električnih regulatorjev za spodaj navedene sijalke.
110085994 LED-svetilno palico WW E27 270MM EU je mogoče električno regulirati z 110034357 ZUNANJO SVETILKO L 260 LED.

Namestitvev/Stenska montaža ① – ⑦, ⑩

Montažno mesto mora od luči biti oddaljeno najmanj 50 cm, ker lahko toplotno sevanje privede do aktivacije sistema. Za doseganje navedenih maksimalnih vrednosti (obseg zaznavanja 12 m), naj višina montaže znaša 2 m.

Priklop napetostnega kabla (glej sliko)

Električna napeljava je sestavljena iz 2-3-žilnega kabla:

- L** = Faza (praviloma črn ali rjav)
- N** = Nični vod (praviloma moder)
- PE** = Varnostni vod (zeleno-rumen) 

Zaradi varnosti morate kable preizkusiti z merilcem napetosti; nato jih spet odklopite z napetosti. Faza (L), nični vod (N) in varnostni vod (PE) so priklopljeni na sponke.

Opozorilo k sliki ⑤: Roka luči mora pred priklopom biti nameščena na držalne spojke na stenskem držalu, da so notranji vodi neobremenjeni zaradi nategovanja.

Opozorilo k sliki ⑩: Držalo žarnice je vrtljivo, zato da se lahko posamezno nastavlja.

Opozorilo: V napetostno povezavo se lahko seveda namesti omrežno stikalo za VKLOP/IZKLOP. Za konstantno osvetlitev je to pogoj (glej poglavje Konstantna osvetlitev) ⑫.

Opozorilo: Tehnično pogojeno se lahko v določenih stopnjah zatemnitve pojavi rahlo do srednje migljanje LED-žarnice. V tem primeru je potrebno spremeniti zatemnitveni nivo.

Tehnični podatki

Mere (v x š x g):	426 x Ø 102 x 177 mm
Omrežni priključek:	220-240 V, 50 Hz
Poraba energije (Pon)*:	9,2 W / E27
Svetlobni tok*:	927 lm
Svetlobni tok/učinkovitost sijalke*:	927 lm, 101 lm/W
Stanje priprav. svetilke:	0,9 W
Svetlobni tok/učinkovitost:	703 lm, 71,2 lm/W
Temperatura barve*:	3000 K (topla bela)
Indeks barvne reprodukcije*:	Ra = 82
Srednja izmerjena življenjska doba*:	L70B50 pri 25° C: > 20.000 ur
Barvna konsistenca SDCM*:	začetna vrednost: 3
Razdelitev jakosti svetlobe*:	

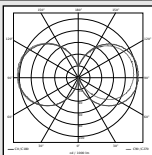

Kot zaznavanja:	240° z 180° odpiralnim kotom
Doseg zaznavanja:	maks. 12 m
Nastavitev zatemnitve:	2-2000 luksov
Nastavitev časa:	5 s - 15 min
Trajna osvetlitev:	možen vklop (4 ure) / Predpogoj: Stikalo v napetostni povezavi
Vrsta zaščite:	IP 44
Razred zaščite:	I
Temperatura okolice:	- 20° C do + 40° C

Ta izdelek vsebuje svetlobni vir razreda F

* za sodobavljeno LED-svetilo

Funkcije ⑧, ⑨

Ko je senzorska enota nameščena in priključena, se lahko senzorska svetilka prične uporabljati.

Zakasnitev izklopa
(Nastavitev časa) ⑧
(Tovarniška nastavitev: 5 sek.)

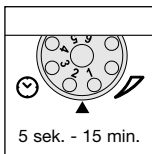

Brezstopenjsko nastavljen čas svetilnosti od 5 sek. do 15 min.

Regulator nastavljen na vrednost 1 = najkrajši čas (5 sek.)

Regulator nastavljen na vrednost 6 = najdaljši čas (15 min.)

Pri nastavljanju področja zaznavanja je priporočeno izbrati najkrajši čas (vrednost 1).

Nastavitev zatemnitve
(Odzivni prag) ⑨
(Tovarniška nastavitev delovanje pri dnevni svetlobi 2000 luksov)

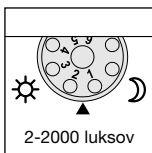

Možnost brezstopenjskega nastavljanja pragu odziva senzorja od 2-2000 luksov.

Regulator nastavljen na vrednost 1 = dnevno delovanje pribl. 2000 luksov.

Regulator nastavljen na vrednost 6 = delovanje v mraku pri pribl. 2 luksih

Za nastavitev območja zaznavanja pri dnevni svetlobi nastavitveni gumb nastavite na 1 (delovanje pri dnevni svetlobi).

Funkcija konstantne osvetlitve ⑫

V primeru namestitve stikala, so ob funkcijah VKLOPA in IZKLOPA možne sledeče funkcije:

Senzorsko delovanje

1) VKLOP luči (v primeru, da je IZKLOPLJENA):

Stikalo 1x IZKLOP in VKLOP.

Luč sveti tako dolgo, kot je nastavljen čas svetilnosti.

2) IZKLOP luči (v primeru, da je VKLOPLJENA):

Stikalo 1x IZKLOP in VKLOP.

Luč ugasne oziroma preklopi v senzorsko delovanje.

Konstantna osvetlitev

1) Vklon konstantne osvetlitve:

Stikalo 2x IZKLOP in VKLOP. Luč bo 4 ure konstantno svetila (rdeča LED dioda sveti za lečo), nato avtomatsko preide v senzorsko delovanje (rdeča LED dioda je izklopljena).

2) Izklon konstantne osvetlitve:

Stikalo 1x IZKLOP in VKLOP. Luč ugasne oziroma preide v senzorsko delovanje.

Pomembno:

Večkratna uporaba stikala naj si sledi v kratkem času (0,5-1 sek).

Funkcija Soft-Lichtstart

Senzorska svetilka vsebuje t. i. funkcijo Soft-Lichtstart. To pomeni, da luč ob vklopu ne sveti takoj z maksimalno močjo, temveč svetilnost naraste do

100 % v času 1 sekunde. Prav tako luč ob izklopu počasi izgublja svetilno moč.

Nastavitev razdalje/Justiranje ⑬

Pri montažni višini 2 m, znaša dosegljivost senzorja 12 m. V skladu s potrebami je področje zaznavanja možno optimizirati. Priložena zastirala za lečo služijo za prekrivanje poljubnega števila segmentov leče, oziroma za individualno zmanjševanje razdalje zajemanja. Tako so zmotna vključevanja zaradi avtomobilov, mimoidočih itn. izključena oziroma nevarna področja načrtovano nadzorovana. Zastirala je možno v utorjenih razdelkih s škarjami rezati v horizontalni ali verti-

kalni smeri: Po odstranitvi krožne zaslonke jih je potrebno namestiti na zgornje področje senzorske leče. Zaslonko je za tem potrebno namestiti nazaj, s čimer se pritrdijo zastirala. Z vrtenjem ohišja senzorja za $\pm 80^\circ$ ⑭ je možna fina nastavitev.

Uporaba/Nega

Senzorska svetilka je primerna za avtomatsko osvetljevanje. Vremenske razmere lahko vplivajo na delovanje senzorske svetilke; pri močnih sunkih vetra, sneženju, dežju ali toči lahko pride do zmotnih vklopov, ker senzor ne more razlikovati nenadnih temperaturnih sprememb od izvorov toplote. Lečo je dovoljeno čistiti z vlažno krpo (brez uporabe čistil).

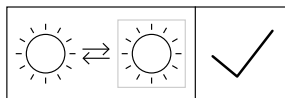

Vir luči lahko končni porabnik zamenja.

Odstranjevanje

Električne aparate, opremo in embalažo oddajte v okolju prijazno ponovno obdelavo.



Električnih aparatov ne odstranjujte s hišnimi odpadki!

Samo za države članice EU:

V skladu z veljavno Evropsko direktivo o izrabljenih električnih in elektronskih aparatih in njenim prenosom v nacionalno zakonodajo je električne aparate, ki niso več uporabni, treba zbirati ločeno in jih oddati v okolju prijazno ponovno obdelavo.

Motnje delovanja

Motnja	Vzrok	Ukrepi
Senzorska svetilka brez napetosti	<ul style="list-style-type: none"> ■ okvarjena varovalka, ni vključena, prekinjena povezava ■ kratak stik 	<ul style="list-style-type: none"> ■ namestiti novo varovalko, vključiti stikalo; preveriti napetostno povezavo z merilcem napetosti ■ preveriti priključke
Senzorska svetilka se ne vklopi	<ul style="list-style-type: none"> ■ pri dnevni nastavitvi, nastavitvev zatemnitve se nahaja na nočnem delovanju ■ okvarjena LED-žarnica ■ izklopljeno stikalo ■ okvarjena varovalka ■ področje zaznavanja ni optimalno določeno ■ notranja električna varovalka je bila aktivirana (LED dioda sveti konstantno) 	<ul style="list-style-type: none"> ■ ponovno nastaviti (regulator ⑨) ■ zamenjajte LED-žarnico ■ vključiti ■ nova varovalka, po potrebi preveriti priklop ■ ponovna nastavitve ■ Izklopite senzorsko svetilko ali preverite/zamenjajte žarnico. Po 5 sekundah jo ponovno vklopite
Senzorska svetilka se ne izklopi	<ul style="list-style-type: none"> ■ nenehno gibanje na področju zaznavanja 	<ul style="list-style-type: none"> ■ preveriti področje in po potrebi ponovno nastaviti
Senzorska svetilka se samodejno vkloplja	<ul style="list-style-type: none"> ■ veter premika drevesa in grmovje na področju zaznavanja ■ zaznavanje avtomobilov na cesti ■ nenadna temperaturna sprememba zaradi vremena (veter, dež, sneg) ali izhodni zrak ventilatorjev in prepih zaradi odprtih oken 	<ul style="list-style-type: none"> ■ spremeniti področje ■ spremeniti področje ■ spremeniti področje, prestaviti mesto namestitve
Sprememba področja zaznavanja	<ul style="list-style-type: none"> ■ drugačne temperature okolice 	<ul style="list-style-type: none"> ■ področje zaznavanja s prekritvenimi zastirali natančno nastaviti
LED-dioda stalno sveti/utripa, čeprav ni vklopljena stalna osvetlitev	<ul style="list-style-type: none"> ■ notranja varovalka aktivirana 	<ul style="list-style-type: none"> ■ Izklopite senzorsko svetilko ali preverite/zamenjajte žarnico. Po 5 sekundah jo ponovno vklopite
LED-žarnica miglja	<ul style="list-style-type: none"> ■ tehnično pogojeno v različnih stopnjah zatemnitve 	<ul style="list-style-type: none"> ■ spremenite zatemnitveni nivo

Garancija proizvajalca

Ta STEINELOV izdelek je izdelan z veliko mero skrbnosti, funkcijsko in varnostno preizkušen po obstoječih normah in nato potrjen vzorčnemu testu. STEINEL prevzema odgovornost za maksimalno kakovost in funkcionalnost. Garancijska doba traja 36 mesecev in prične teči z dnevom prodaje potrošniku. Odpravljamo pomanjkljivosti, ki so posledica napak v materialu ali proizvodnji; garancijska storitev se izvrši skozi popravilo ali menjavo pomanjkljivih delov po naši izbiri. Garancijska storitev odpade za poškodbe na potrošnih delih, kot tudi za poškodbe in pomanjkljivosti, ki nastanejo zaradi malomarnega ravnanja ali nevdzdrževanja. Nadaljnje poškodbe na drugih predmetih so izključene.

Garancija se odobri samo v primeru, da nerazstavljeno napravo skupaj s kratkim opisom napake, blagajniškim listkom ali računom (datum nakupa in žig prodajalca) ter dobro zapakirano pošljete na ustrezen servis.

Service:

Po poteku garancijske dobe ali pomanjkljivosti, za katere ni mogoče uveljavljati garancijskega zahtevka, se pozanimajte o možnem popravilu pri svojem serviserju.

3 LETNA
PROIZVAJALCA
GARANCIJA

HR Uputa za montažu

Poštovani kupče

zahvaljujemo na Vašem povjerenju koje ste nam iskazali kupnjom nove senzorske svjetiljke STEINEL. Odlučili ste se za proizvod visoke kvalitete koji je proizveden, ispitan i zapakiran s velikom pažnjom.

Molimo Vas da se prije njegovog instaliranja upoznate s ovim uputama za montažu. Naime, samo stručna instalacija i puštanje u pogon jamči dug i pouzdan rad bez smetnji. Želimo Vam puno zadovoljstva s Vašom novom STEINEL senzorskom svjetiljkom.



Sigurnosne upute

- Prije svih radova na uređaju prekinite naponsko napajanje!
- Kod montaže električni vod koji treba priključiti ne smije biti pod naponom. Zbog toga najprije isključite struju i pomoću ispitivača napona provjerite je li uspostavljeno beznaponsko stanje.

- Kod instalacije senzorske svjetiljke radi se o radu na naponu mreže. Stoga se on mora provoditi stručno i u skladu s državnim propisima o instalacijama i uvjetima priključivanja.
(DE - VDE 0100, AT - ÖVE/ÖNORM E 8001-1, CH - SEV 1000)

Princip rada ⑪

Integrirani infracrveni senzor opremljen je s dva pirosenzora od 120° koji registriraju nevidljivo toplinsko zračenje predmeta koji se pred njima kreću (ljudi, životinje itd.).

Tako registrirano toplinsko zračenje elektronički se pretvara i automatski uključuje svjetiljku. Zbog prepreka kao što je npr. zid ili staklo senzor ne prepoznaje toplinsko zračenje pa prema tome nema ni uključivanja. Pomoću dva pirosenzora postiže se obuhvatni kut od 240° s kutom otvora od 180°.

Važno: Najsigurnije registriranje pokreta postiže se tako da se senzorska svjetiljka montira bočno na smjer kretanja i nikakve prepreke (kao npr. drveće, zid itd.) ne ometaju vidokrug senzora.

Popis kompatibilnih regulatora intenziteta svjetlosti za dolje navedena rasvjetna tijela.

Svjetlost 110085994 LED svijetlećeg štapića WW E27 270MM EU može se regulirati pomoću 110034357 VANJSKOJ SVJETLA L 260 LED.

Instalacija/zidna montaža ① – ⑦, ⑩

Mjesto montaže trebalo bi biti udaljeno najmanje 50 cm od drugog svjetla jer toplinsko zračenje može dovesti do aktiviranja sustava. Da bi se postigli dometi od maks. 12 m, visina montaže treba biti oko 2 m.

Priključak mrežnog voda (vidi sl.)

Priključivanje na mrežu putem 2-3-žilnog kabela:

L = faza (većinom crna ili smeđa)

N = nul-vodič (većinom plavi)

PE = zaštitni vodič (zeleno/žuti) ①

U slučaju sumnje morate identificirati kabel pomoću ispitivača napona; na kraju opet uspostavite beznaponsko stanje. Faza (**L**), nul-vodič (**N**) i zaštitni vodič (**PE**) priključuju se na stezaljke.

Napomena uz sliku ⑤: Krak svjetiljke mora se u svrhu priključka objesiti na spojnice zidnog držača kako se povlačenjem ne bi opteretili interni vodovi.

Napomena uz sliku ⑩: Grlu rasvjetnog tijela može se zakrenuti da bi se moglo individualno podesiti.

Napomena: Naravno da se u mrežni vod može montirati mrežna sklopka za uključivanje i isključivanje. To je pretpostavka za funkciju stalnog svjetla (vidi pogl. Funkcija stalnog svjetla) ⑫.

Napomena: Na određenim stupnjevima regulacije intenziteta svjetlosti može zbog tehničkih uvjeta doći od laganog do srednjeg treperenja LED rasvjetnog tijela. U tom slučaju mora se malo promijeniti razina podešavanja intenziteta svjetlosti.

Tehnički podaci

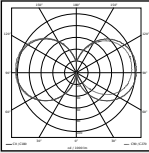
Dimenzije (V x Š x D):	426 x Ø 102 x 177 mm
Mrežni priključak:	220-240 V, 50 Hz
Potrošnja snage (P _{on}):*	9,2 W / E 27
Svjetlosni tok*:	927 lm
Svjetlosni tok/učinkovitost rasvjetnog tijela*:	927 lm, 101 lm/W
Stanje pripravnosti za rad svjetiljke:	0,9 W
Svjetlosni tok/učinkovitost:	703 lm, 71,2 lm/W
Temperatura boje*:	3000 K (topla bijela)
Indeks reprodukcije boje*:	R _a = 82
Prosječni procijenjeni vijek trajanja*:	L70B50 pri 25° C: > 20.000 sati
Konzistentnost boje SDCM*:	početna vrijednost: 3
Raspodjela jačine svjetlosti*:	
Kut detekcije	240° sa 180° kuta otvora
Dometa detekcije:	maks. 12 m
Podešavanje svjetlosnog praga:	2-2000 luksa
Podešavanje vremena:	5 s - 15 min
Stalno svjetlo:	ukupivo (4 sata) / preduvjet: sklopka priključena na mrežni vod
Vrsta zaštite:	IP 44
Klasa zaštite:	I
Temperatura okoline:	- 20° C do + 40° C
Sadrži izvor svjetlosti klase F	
* za isporučeno LED rasvjetno tijelo	

Funkcije ⑧, ⑨

Nakon što je montirana senzorska jedinica i izveden priključak na mrežu, možete uključiti senzorsku svjetiljku.

Kašnjenje isključenja (podešavanje vremena) ⑧
(tvornički podešeno: 5 sek.)

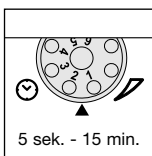

Mogućnost kontinuiranog podešavanja trajanja svjetla od 5 sek. do 15 min.

Regulator podešen na broju 1 = najkraće vrijeme (5 sek.)

Regulator podešen na broju 6 = najduže vrijeme (15 min)

Kod podešavanja područja detekcije preporučuje se odabir najkraćeg vremena (brojka 1).

Podešavanje svjetlosnog praga (prag aktiviranja) ⑨
(tvornički podešeno: danje svjetlo 2000 luksa)

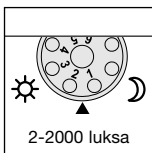

Kontinuirano podešavanje prag aktiviranja senzora od 2-2000 luksa.

Regulator podešen na broju 1 = danje svjetlo oko 2000 luksa.

Regulator podešen na broju 6 = zatamnivanje na oko 2 luksa.

Prilikom podešavanja područja detekcije kod danjeg svjetla regulator treba podesiti na broju 1 (danje svjetlo).

Funkcija stalnog svjetla ⑫

Montira li se mrežna sklopka u mrežni vod, osim jednostavnog uključivanja i isključivanja moguće su sljedeće funkcije:

Pogon senzora

1) Uključite svjetlo (ako je svjetlo ISKLJUČENO):

Sklopku 1 x ISKLJUČITE i UKLJUČITE.

Svjetlo ostaje uključeno tijekom podešenog vremena.

2) Isključite svjetlo (ako je svjetlo UKLJUČENO):

Sklopku 1 x ISKLJUČITE i UKLJUČITE.

Svjetlo se isključuje odnosno prelazi u pogon senzora.

Pogon stalnog svjetla

1) Uključite stalno svjetlo:

Sklopku 2 x ISKLJUČITE i UKLJUČITE. Svjetiljka je podešena na 4 sata stalnog svjetla (svijetli crvena LED-dioda iza leće). Zatim ponovno automatski prelazi u pogon senzora (crvena LED-dioda se isključuje).

2) Isključivanje stalnog svjetla:

Sklopku 1 x ISKLJUČITE i UKLJUČITE. Svjetlo se isključuje odnosno prelazi u pogon senzora.

Važno:

Treba više puta uzastopce brzo pritisnuti sklopku (u području 0,5-1 sek.).

Soft-uključivanje svjetla

Senzorska svjetiljka ima funkciju soft-uključivanja svjetla. To znači da se svjetlo prilikom uključivanja ne uključuje odmah na maksimalnu snagu nego se svjetlost polako

pojačava na 100% unutar jedne sekunde. Isto tako prilikom isključivanja jačina svjetla se polako smanjuje.

Podešavanje dometa/justiranje ⑬

Kod visine montaže od 2 m maksimalni domet senzora iznosi 12 m. Po potrebi se obuhvatno područje može optimizirati. Priloženi pokrovni zasloni služe za prekrivanje segmenata leće po volji, odnosno za individualno skraćivanje dometa. Na taj način se izbjegavaju pogrešna uključivanja zbog prolaska automobila, prolaznika itd. i ciljano se nadziru mjesta opasnosti. Pokrovni zasloni mogu se odrezati duž podjela označenih utorima u okomitom ili vodoravnom položaju ili se mogu odrezati škarama. Nakon odvajanja

prstenastog zaslona treba ih objesiti u gornjem području senzorske leće. Nakon toga ponovno natakните prstenasti zaslon i na taj način će se pokrovni zasloni čvrsto usaditi. Okretanjem kućišta senzora za $\pm 80^\circ$ ⑭ moguće je fino podešavanje senzora.

Rad/njega

Senzorska svjetiljka namijenjena je za automatsko uključivanje svjetla. Vremenski utjecaji mogu djelovati na funkcioniranje senzorske svjetiljke; kod jakog vjetera, snijega, kiše, tuče može doći do pogrešnog aktiviranja jer se ne mogu razlikovati nagla kolebanja temperature izvora topline. Obuhvatna leća može se u slučaju zaprljanosti obrisati vlažnom krpom (bez sredstva za čišćenje).

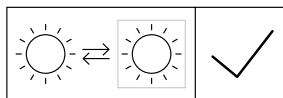

Krajnji korisnik može zamijeniti izvor svjetlosti.

Zbrinjavanje

Električne uređaje, pribor i ambalažu treba zbrinuti na ekološki način odvozom na reciklažu.



Ne bacajte električne uređaje u kućni otpad!

Samo za zemlje EU:

Prema važećim europskim direktivama za stare električne i elektroničke uređaje i njihovoj implementaciji u nacionalno pravo, električni uređaji koji se više ne mogu koristiti moraju se posebno sakupiti i zbrinuti na ekološki način odvozom na reciklažu.

Smetnje u pogonu

Smetnja	Uzrok	Pomoć
Senzorska svjetiljka bez napona	<ul style="list-style-type: none">■ neispravan osigurač, nije uključena, prekinut vod■ kratki spoj	<ul style="list-style-type: none">■ novi osigurač, uključite mrežnu sklopku; provjeriti vod pomoću ispitivača napona■ provjerite priključke
Senzorska svjetiljka se ne uključuje	<ul style="list-style-type: none">■ po danu se podešavanje svjetlosnog praga nalazi u noćnom režimu rada■ neispravno LED rasvjetno tijelo■ mrežna sklopka je ISKLJUČENA■ neispravan osigurač■ obuhvatno područje nije ciljano podešeno■ aktiviran je interni električni osigurač (LED-stalno svjetlo)	<ul style="list-style-type: none">■ podesite iznova (regulator Ⓣ)■ zamijeniti■ uključite■ novi osigurač, event. provjerite priključak■ iznova justirajte■ isključiti senzorsku svjetiljku ili provjeriti/zamijeniti rasvjetno tijelo i nakon 5 sek. ponovno uključiti
Senzorska svjetiljka se ne isključuje	<ul style="list-style-type: none">■ neprekidno kretanje u obuhvatnom području	<ul style="list-style-type: none">■ kontrolirajte područje i event. ga iznova podesite
Senzorska svjetiljka se neželjeno uključuje	<ul style="list-style-type: none">■ vjetar giba drveća i grmlje u obuhvatnom području■ obuhvaćanje automobila na cesti■ iznenadne promjene temperature zbog nevremena (vjetar, kiša, snijeg) ili izlazni zrak iz ventilatora, otvoreni prozori	<ul style="list-style-type: none">■ premjestite područje■ premjestite područje■ promijenite područje, premjestite mjesto montaže
Senzorska svjetiljka Promjena dometa	<ul style="list-style-type: none">■ ostale temperature okoline	<ul style="list-style-type: none">■ Pomoću pokrovnih zaslona točno podesite obuhvatno područje
LE-dioda stalno svijetli/treperi iako nije uključeno stalno svjetlo	<ul style="list-style-type: none">■ aktiviran je interni osigurač	<ul style="list-style-type: none">■ isključiti senzorsku svjetiljku ili provjeriti/zamijeniti rasvjetno tijelo i nakon 5 sek. ponovno uključiti
LED rasvjetno tijelo trepti	<ul style="list-style-type: none">■ uvjetovano tehnički na različitim stupnjevima regulacije intenziteta svjetlosti	<ul style="list-style-type: none">■ promijeniti razinu regulacije svjetlosti

Jamstvo proizvođača

Ovaj STEINEL-ov proizvod izrađen je uz veliku pažnju, njegovo funkcioniranje i sigurnost ispitani su prema važećim propisima i na kraju je proizvod podvrgnut kontroli uzorka. STEINEL preuzima jamstvo za besprijekornu kakvoću i funkcionalnost. Jamstveni rok iznosi 36 mjeseci a započinje s danom prodaje potrošaču. Uklanjava nedostatke koji nastaju zbog grešaka na materijalu ili tvorničkih grešaka, usluga jamstva obuhvaća popravak ili zamjenu dijelova s greškom po našem izboru. Jamstvo ne dajemo u slučaju oštećenja na potrošnim dijelovima kao i šteta i nedostataka nastalih zbog nestručnog rukovanja ili održavanja. Posljedične štete na drugim predmetima su isključene.

Jamstvo se priznaje samo ako nerastavljeni, dobro zapakiran uređaj pošaljete zajedno s opisom greške i računom (datum kupnje i pečat trgovine) nadležnoj servisnoj službi.

Servisna služba:

Nakon isteka jamstvenog roka ili kad se utvrdi nedostatak bez jamstva, raspitajte se kod najbliže servisne službe o mogućnosti popravka.

3 GODINE
PROIZVOĐAČA
JAMSTVA

EE Paigaldusjuhend

Väga austatud klient

Suur tänu usalduse eest, mida te osutasite meile oma uut STEINELi anduriga lampi ostes. Te osutasite kõrgeväärtusliku kvaliteettoote kasuks, mis on valmistatud, testitud ja pakitud suurima hoolega.

Palun tutvuge enne paigaldamist selle paigaldusjuhendiga. Ainult asjakohane paigaldus ja kasutuselevõtt tagab pika, usaldusväärse ning häireteta töö. Soovime teile palju rõõmu oma uue STEINELi anduriga lambi üle.



Ohutusjuhised

- Enne kõigi seadmega seotud tööde alustamist tuleb toitepinge välja lülitada!
- Paigaldamise ajal peab ühendatav elektrijuhe olema pingevaba. Sellepärast tuleb kõigepealt elektrivool välja lülitada ja kontrollida pingetesti abil, et juhe oleks pingevaba.
- Anduriga lambi paigaldamine sisaldab võrgupinge seotud töid, mida tuleb teha asjakohaselt ning vastavuses riigis kehtivate paigalduseeskirjade ja ühendamistingimustega.
(DE - VDE 0100, AT - ÖVE/ÖNORM E 8001-1, CH - SEV 1000)

Põhimõte ①

Integreeritud infrapuna-andur on varustatud kahe 120°-püroanduriga, mis tuvastavad liikuvate kehade (inimesed, loomad jne) soojuskiirgust.

Sellisel tuvastatud soojuskiirgus muundatakse elektrooniliselt ja nii lülitatakse automaatselt valgusti sisse. Tõkked, nagu näiteks müür või klaasruudud, takistavad soojuskiirguse tuvastamist, seetõttu lülitamist ei toimu. Kahe püroanduri abil saavutatakse mõtenurgaks 240° avanemisuurgaks 180°.

Tähtis! Kõige kindlamini saab liikumist tuvastada siis, kui anduriga lamp paigaldatakse liikumissuuna suhtes küljele ja anduri vaatesooni ei jää takistusi (nagu näiteks puud, müürid jne).

Allpool toodud valgustitega ühilduvate hämardite nimekiri.

110085994 LED-valgusvarras WW E27 270MM EU on hämardatav koos 110034357 VÄLISVALGUSTIGA L 260 LED.

Paigaldamine/monteerimine seinale ① – ⑦, ⑩

Paigalduskoht peab jääma vähemalt 50 cm kaugusele teisest lambist, sest soojuskiirgus võib põhjustada süsteemi käivitumist. Selleks et saavutada etteantud mõõtepiirkonda max 12 m, peaks paigalduskõrgus olema ca 2 m.

Võrgujuhtme ühendamine (vt joonist)

Võrgujuhe koosneb 2-3-soonelisest kaablist:

L = faas (enamasti must või pruun)

N = nulljuhe (enamasti sinine)

PE = maandusjuhe (roheline/kollane) ⊕

Kahtluse korral identifitseerige kaablid pingetestriga; seejärel lülitage pinge jälle välja. Faas (**L**), nulljuhe (**N**) ja maandusjuhe (**PE**) ühendatakse klemmide külge.

Märkus joonise ⑤ kohta: Lambijalg tuleb ühendamiselt kinnitada seinahoidiku kinnitusklaabri vahele nii, et selle sees asuvad juhtmed ei jääks tõmbepinge alla.

Märkus joonise ⑩ kohta: algusallika sokkel on pööratav, et individuaalset häälestamist võimaldada.

Juhis: Võrgujuhtmele võib sisse- ja väljalülitamiseks loomulikult paigaldada ka võrgulüliti. Püsisvalguse jaoks on see tingimata vajalik (vt peatükki Püsisvalgus) ⑫.

Juhis: Tehniliselt tingitult võib tekkida teatud hämardusastmetel LED valgusallikal kerge kuni keskmise tugevusega värelus. Sel juhul tuleb hämardustaset veidi muuta.

Tehnilised andmed

Mõõtmed (K x L x S):	426 x Ø 102 x 177 mm
Võrguühendus:	220–240 V, 50 Hz
Võimsustarve (P _{on})*:	9,2 W / E 27
Valgusvoog*:	927 lm
Valgusti* valgusvoog/tõhusus:	927 lm, 101 lm/W
Ooterežiimi tuled:	0,9 W
Valgusvoog/tõhusus:	703 lm, 71,2 lm/W
Värvitemperatuur*:	3000 K (soe-valge)
Värvuse taasesitusindeks*:	R _a = 82
Keskmine mõõtmise tööiga*:	L70B50 temperatuuril 25 °C: > 20 000 h
Värvikonsistents SDCM*:	Algväärtus: 3
Valgustugevuse jaotus*:	

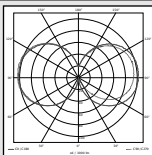

Tuvastusnurk:	240° avatusnurgaga 180°
Tuvastusraadius:	max 12 m
Hämaruse seadmine:	2–2000 lx
Aja seadmine:	5 sek – 15 min
Püsivalgustus:	lülitatav (4 h) / Eeldus: lüüti võrgutoitejuhtmes
Kaitseliik:	IP 44
Kaitseklass:	I
Keskkonnamtemperatuur:	-20 °C kuni +40 °C
Sisaldab F-klassi valgusallikat	
* kaasa tarnitavate LED-valgustite jaoks	

Funktsioonid ⑧, ⑨

Kui andur on kohale paigaldatud ja võrguühendus tehtud, on anduriga lamp kasutusvalmis.

Viivitusega väljalülitamine

(aja seadistamine) ⑧

(tehasepoolne seadistus: 5 sek)

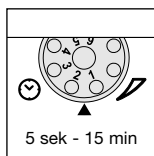

Sujuvalt seadistatav valgustuskestus 5 sek kuni 15 min.

Seaderegulaator numbrile 1 seatud = lühim aeg (5 sek).

Seaderegulaator numbrile 6 seatud = pikim aeg (15 min).

Tuvastuspiirkonna seadistamisel soovitatakse valida lühim aeg (number 1).

Hämarusnivoo seadistamine

(lülituslavi) ⑨

Tehaseadistus:

Päevavalgusrežiim 2000 lux

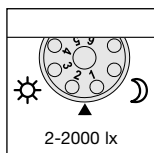

Sujuvalt seadistatav sensori rakendumislävi 2–2000 lx.

Seaderegulaator numbrile 1 seatud = päevavalgusrežiim u 2000 lx.

Seaderegulaator numbrile 6 seatud = hämarusrežiim u 2 lx.

Päevavalguses tuleb tuvastuspiirkonna seadistamiseks seaderegulaator numbrile 1 (päevavalgusrežiim) seada.

Püsivalgusfunktsioon ⑫

Juhul, kui võrgujuhtme külge paigaldatakse võrgulüliti, on lisaks lihtsale sisse- ja väljalülitamisele võimalikud järgmised funktsioonid:

Andurirežiim

1) Valgus sisselülitamine (kui valgusti on VÄLJA LÜLITATUD):

Lüliti 1 x VÄLJAS ja SEES.

Valgusti jääb seadistatud ajaks sisselülitatuks.

2) Valguse väljalülitamine (kui valgusti on SISSE LÜLITATUD):

Lüliti 1 x VÄLJAS ja SEES.

Valgusti lülitub välja või ümber andurirežiimi.

Püsivalgusrežiim

1) Püsivalguse sisselülitamine (kui valgusti on SISSE LÜLITATUD):

Lüliti 2 x VÄLJAS ja SEES. Valgusti lülitatakse 4 tunniks püsivalgusrežiimi (lääste taga asuv punane valgusdiodid põleb). Seejärel lülitub see automaatselt uuesti jälle ümber andurirežiimi (punane valgusdiodid väljas).

2) Püsivalguse väljalülitamine:

Lüliti 1 x VÄLJAS ja SEES. Valgusti lülitub välja või ümber andurirežiimi.

Tähtis!

Lülitile mitmekordne vajutamine peab toimuma kiiresti üksteise järel (vahemikus 0,5-1 sek).

Pikkamööda süttiv valgus

Anduriga lambil on olemas valguse aeglase sisselülitamise funktsioon. See tähendab seda, et valgus ei lülitu sisselülitamisel maksimaalsele võimsusele mitte

kohe, vaid heledust suurendatakse ühe sekundi jooksul pikkamööda kuni 100%-ni. Samamoodi reguleeritakse väljalülitamisel valgust aeglaselt väiksemaks.

Mõõtepiirkonna seadistamine/justeerimine ⑬

Eeldatava 2 m paigalduskõrguse korral ulatub anduri maksimaalne mõõtepiirkond kuni 12 m-ni. Vastavalt vajadusele saab mõõtepiirkonda optimeerida. Kaasasolevate kattesirmide abil on võimalik ükskõik kui palju läätsesegmente kinni katta või mõõtepiirkonda individuaalselt vähendada. Sel viisil saab vältida näiteks autode, mõõdakäijate jne tekitatavaid valelülitusi või jälgida ohukohti suunalt. Kattesirme võib murda piki

ettevalmistatud vertikaalseid või horisontaalseid sooni või lõigata kääride abil. Pärast ümarsirmi äravõtmist tuleb see riputada andurilääste ülemisse ossa. Seejärel paigaldage ümarsirm uuesti kohale, et selle abil kattesirmid tugevasti kohale kinnitada. Kui pöörate anduri korpust $\pm 80^\circ$ ⑭ võrra on lisaks võimalik teostada täpset reguleerimist.

Käitamine/hooldus

Anduriga lampi sobib kasutada valgustuse automaatselt lülitamiseks. Ilmastikumõjud võivad mõjutada anduriga lambi tööd, tugevate tuulepuhangute, lume, vihma, rahe korral võib esineda ebaõigeid sisselülitumisi, sest äkilisi temperatuurikõikumisi ei ole soojusallikatest võimalik eristada. Mõõtelääste võib selle mustumise korral puhastada niiske lapiga (ilma puhastusvahenditeta).

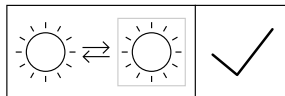

Lõppkasutaja saab valgusallikat vahetada.

Utiliseerimine

Elektriseadmed, lisatarvikud ja pakendid tuleb suunata keskkonnateadlikku taaskasutusse.



Ärge visake elektriseadmeid olmejäätmete hulka!

Ainult ELI riikidele:

Vastavalt vanu elektri- ja elektroonikaseadmeid puudutavale kehtivale Euroopa määrusele ja selle rakendamisele rahvusvahelises õiguses tuleb kasutuskõlbmatud elektriseadmed koguda eraldi ning suunata keskkonnateadlikku taaskasutusse.

Häired seadme töös

Häire	Põhjus	Kõrvaldamine
Sensorlambil puudub toitepinge	<ul style="list-style-type: none"> ■ kaitse on defektne, ei ole sisse lülitatud, elektrijuhe katkenud ■ lühis 	<ul style="list-style-type: none"> ■ paigaldage uus kaitse, lülitage võrgulüliti sisse; kontrollige juhett pingetestriga ■ kontrollige ühendusi
Anduriga lamp ei lülitu sisse	<ul style="list-style-type: none"> ■ päevarežiimil, hämaruse regulaator on öörežiimil ■ LED valgusallikas defektne ■ võrgulüliti on asendis VÄLJAS ■ kaitse on defektne ■ mõjupiirkond ei ole seadistatud suunatud ■ sisemine kaitse on sisse lülitunud (püsivalguse valgusdiod) 	<ul style="list-style-type: none"> ■ seadistage uuesti (regulaator ⑨) ■ vahetage välja ■ lülitage sisse ■ paigaldage uus kaitse või kontrollige ühendust ■ justeerige uuesti ■ lülitage sensorlamp välja või kontrollige üle/vahetage valgusallikas ning lülitage 5 sek pärast taas sisse
Anduriga lamp ei lülitu välja	<ul style="list-style-type: none"> ■ pidev liikumine mõjupiirkonnas 	<ul style="list-style-type: none"> ■ kontrollige tsooni, vajadusel justeerige uuesti
Sensorlamp lülitub iseenesest sisse	<ul style="list-style-type: none"> ■ tuul liigutab mõjupiirkonnas puid ja pöösaid ■ tänaval liiguvad autod ■ äkilised ilmastikust tingitud temperatuurimuutused (tuul, vihm, lumi) või ventilaatoritest, avatud akendest väljuv õhk 	<ul style="list-style-type: none"> ■ seadistage tsoon ümber ■ seadistage tsoon ümber ■ muutke piirkonda, muutke paigalduskohta
Sensorlambi tegevusraadius on muutunud	<ul style="list-style-type: none"> ■ ümbritsev temperatuur on muutunud 	<ul style="list-style-type: none"> ■ seadistage töötsoon täpselt kattekausside abil
LED põleb/vilgub pidevalt, ehkki püsivalgustus pole seadistatud	<ul style="list-style-type: none"> ■ interne kaitse aktiveeritud 	<ul style="list-style-type: none"> ■ lülitage sensorlamp välja või kontrollige üle/vahetage valgusallikas ning lülitage 5 sek pärast taas sisse
LED valgusallikas väreleb	<ul style="list-style-type: none"> ■ tehniliselt tingitud erinevates hämardusastmetes 	<ul style="list-style-type: none"> ■ muutke hämardustaset

Tootja garantii

See STEINELI toode on valmistatud suurima hoolega, kontrollitud töökindluse ja ohutuse osas vastavalt kehtivatele eeskirjadele ning läbinud ka pistelise kontrolli. STEINEL annab garantii toote laitmatu kvaliteedi ja töökorras oleku kohta. Garantiiäeg on 36 kuud ja algab tarbijale toote ostmise päevast. Me kõrvaldame puudused, mis põhinevad materjali- või tootmisvigadel. Garantii tööde puhul defektne osa kas remonditakse või vahetatakse välja (meie valikul). Garantii ei kehti loomulikult kuluvate kuluvosade, seadme oskamatu käsitlemise või hoolduse tagajärjel tekkinud vigastuste, puuduste ja kahjude kohta. Kaugemale ulatuvad jätkukahjud võõraste esemete suhtes on välistatud.

Garantii säilib ainult juhul, kui lahtivõtmata seade hästi pakitult koos lühikese veakirjeldusega, kassatekiga või arvega (ostukuupäev ja kaupleja tempel) vastavasse teeninduskohta saadetakse.

Remonditeenus:

Pärast garantiiaja möödumist või puuduste korral, millele garantii ei kehti, küsige parandamisvõimaluste kohta teenindusjaamast järele.

3 AASTAT
TOOTJA
GARANTIID

LT Montavimo instrukcija

Gerb. Kliente,

dėkojame, kad parodėte pasitikėjimą ir nusipirkote naująjį STEINEL žibintą su judesio sensorium. Jūs įsigijote aukštos kokybės produktą, kuris pagamintas, išbandytas ir supakuotas ypač kruopščiai.

Prieš prijungdami prietaisą susipažinkite su šia montavimo instrukcija. Nes tik taisyklingai prijungtą ir tinkamai pradėtą naudoti prietaisą galėsite eksploatuoti ilgai, patikimai ir be gedimų. Linkime malonių akimirų naudojantis savo naujuoju STEINEL sensoriniu žibintu.



Saugos reikalavimai

- Prieš atlikdami kokius nors darbus su prietaisu atjunkite įtampą!
- Montuojant prijungiamajame elektros laide neturi būti įtampos. Todėl visų pirma išjunkite srovę ir įtampos indikatorium patikrinkite, ar nėra laiduose įtampos.

- Žibintas su judesio sensorium jungiamas prie elektros tinklo. Todėl jį reikia prijungti tinkamai, vadovaujantis šalyje galiojančiomis instaliacijos normomis ir jungimo taisyklėmis.
(DE - VDE 0100, AT - ÖVE/ÖNORM E 8001-1, CH - SEV 1000)

Principas ①

Integruotame infraraudonųjų spindulių sensoriuje įmontuoti du 120° piroelementai, fiksuojantys nematomą judančių kūnų (žmonių, gyvūnų ir t.t.) skleidžiamą šilumą.

Tokiu būdu užfiksuota skleidžiama šiluma paverčiama elektroniniais signalais, kurie automatiškai įjungia žibintą. Kliūtys, pvz., sienos ar langai, trukdo užfiksuoti skleidžiamą šilumą, ir tokiu atveju šviesa neįjungiama. Du piroelementai suteikia galimybę pasiekti 240° apimties kampą esant 180° atverties kampui.

Svarbu! Geriausiai judesys bus fiksuojamas tuomet, kai sensorius bus tvirtinamas taip, kad pagrindinė judėjimo kryptis būtų tangentinė sensoriaus atžvilgiu, t.y. „pro sensorių“, o ne „į sensorių“ ir sensoriaus jautrumo zonos neužstos jokios kliūtys (pvz. medžiai, sienos ir t.t.).

Toliau išvardytų lempų tinkamų reguliatorių sąrašas.

110085994 LED cilindrinė lemputė WW E27 270MM
EU reguliuojama su 110034357 OUTDOOR LUMINAIRE L 260 LED.

Įrengimas/montavimas prie sienos ① – ⑦, ⑩

Montavimo vieta turėtų būti nutolusi nuo kito žibinto bent 50 cm, nes šio skleidžiama šiluma gali įjungti pastarąjį. Norint pasiekti nurodytą maksimalų 12 m jautrumo zonos ilgį, montavimo aukštis turėtų būti apie 2-2,5 m.

Tinklo įvado prijungimas (žr. brėž.)

Tinklo įvada sudaro dvigyslis arba trigyslis kabelis:

L = fazė (dažniausiai juodas ar rudas laidas)

N = nulinis laidas (dažniausiai mėlynas laidas)

PE = įžeminimo laidas (žalias arba geltonas) ⊕

Jei kyla abejonų, kabelius galite patikrinti įtampos indikatorium; patikrinę laidus, vėl atjunkite srovę. Fazė (**L**), nulinis laidas (**N**) ir įžeminimo laidas (**PE**) jungiami prie atitinkamų gnybtų.

Nuoroda dėl ⑤ brėž.: Įdant apsaugoti laidus, žibinto korpusas prijungiant turi būti įkabinamas į sieninio laikiklio kilpą.

Nuoroda dėl ⑩ brėž.: Lemputės cokolis taip pat ir sukamas, kad galima būtų nustatyti individualiai.

Nurodymas: Be abejo, į tinklo įvadą galima įmontuoti tinklo jungiklį, kuris atliks įjungimo ir išjungimo funkcijas. Tai būtina, kad veiktų pastovaus švietimo funkcija (žr. skyrių „Pastovaus švietimo funkcija“) ⑫.

Nurodymas: Dėl techninių sąlygų esant tam tikriems apšvietimo lygiams gali atsirasti lengvas arba vidutinis LED lemputės mirgėjimas. Tokiu atveju reikia šiek tiek pareguliuoti apšvietimo lygį.

Techniniai duomenys

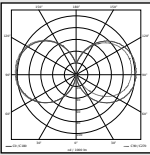
Matmenys: (A x P x G):	426 x Ø 102 x 177 mm
Tinklo jungtis:	220–240 V, 50 Hz
Galios suvartojimas (Pon)*:	9,2 W / E 27
Šviesos srautas*:	927 lm
Lemputės šviesos srautas / efektyvumas*:	927 lm, 101 lm/W
Budėjimo lemputė:	0,9 W
Šviesos srautas / efektyvumas:	703 lm, 71,2 lm/W
Spalvinė temperatūra*:	3000 K (šilta balta)
Spalvos atkūrimo indeksas*:	Ra = 82
Vidutinė vardinė naudojimo trukmė*:	L70B50, esant 25 °C temperatūrai: > 20 000 val.
Spalvų nuoseklumas SDCM*:	pradinė reikšmė: 3
Šviesos intensyvumo pasiskirstymas*:	
Apimties kampas:	240° esant 180° atverties kampui
Jautrumo zonos ilgis:	maks. 12 m
Prieblandos lygio nustatymas:	2–2000 liuksų
Švietimo trukmės nustatymas:	5 sek.–15 min.
Nuolatinio švietimo funkcija:	įjungimas (4 val.) / sąlyga: tinklo įvade įrengtas jungiklis
Apsaugos tipas:	IP 44
Saugos klasė:	I
Aplinkos temperatūra:	nuo -20 iki +40 °C
Su F klasės šviesos šaltiniu	
* su šviestuvu tiekiamai LED lemputei.	

Funkcijos

Sumontavę ir įjungę į tinklą, žibintą galite naudoti.

Švietimo trukmės nustatymas  
(gamyklos nustatymas: 5 sek.)

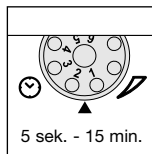

Tolygiai nustatoma švietimo trukmė – nuo 5 sek. iki 15 min.

Nustatymo reguliatorius ties 1 = trumpiausias laikas (5 sek.)

Nustatymo reguliatorius ties 6 = ilgiausias laikas (15 min.)

Nustatant jautrumo zoną rekomenduojama rinktis trumpiausią laiką (pozicija 1).

Prieblandos lygio nustatymas („dienos – nakties“ režimas)  

(Gamyklos nustatymas:
„dienos“ režimas 2000 Lux)

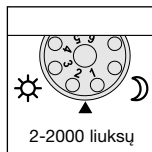

Tolygiai nustatomas sensoriaus suveikimo slenkstis nuo 2 iki 2000 liuksų.

Nustatymo reguliatorius ties 1 = dienos šviesos režimas maždaug 2000 liuksų.

Nustatymo reguliatorius ties 6 = prieblandos režimas maždaug 2 liuksai.

Norėdami nustatyti jautrumo zoną dienos metu nustatymo reguliatorių nustatykite ties 1 pozicija (dienos šviesos režimas).

Pastovaus švietimo funkcija ⑫

Jei tinklo jungiklis įmontuojamas į žibinto įvadą, tuomet be įprastų įjungimo ir išjungimo funkcijų galimos šios žibinto veikimo funkcijos:

Sensorinis režimas

1) Šviesos įjungimas (kai žibintas IŠJUNGTA):

Jungiklį 1 x IŠJUNGTI ir ĮJUNGTI. Žibintas šviečia nustatyta laiko tarpą.

2) Šviesos išjungimas (kai žibintas ĮJUNGTA):

Jungiklį 1 x IŠJUNGTI ir ĮJUNGTI.

Žibintas išsijungia arba persijungia į sensorinį režimą.

Pastovaus švietimo režimas

1) Pastovaus švietimo įjungimas:

Jungiklį 2 x IŠJUNGTI ir ĮJUNGTI. Žibintas pereina į pastovų 4 valandų švietimo režimą (linzėje dega raudonas šviesos diodas (LED)). Praėjus šiam laikui tarpui žibintas automatiškai persijungia į sensorinį režimą (raudonas šviesos diodas (LED) išsijungia).

2) Pastovaus švietimo išjungimas:

Jungiklį 1 x IŠJUNGTI ir ĮJUNGTI. Žibintas išsijungia arba persijungia į sensorinį režimą.

Svarbu:

Jungiklį reikėtų jungti greitais vienas po kito sekanciais judesiais (kas 0,5-1 sek.).

Lėtas šviesos įsižiebimas

Šis žibintas turi lėto šviesos įsižiebimo funkciją. Tai reiškia, kad šviesa įsižiebia iš karto ne visu galingumu

– šviesos ryškumas per sekundę padidėja iki 100%. Išsijungdama šviesa taip pat lėtai tamsėja.

Jautrumo zonos nustatymas/reguliavimas ⑬

Jei montavimo aukštis 2-2,5 m, tai maksimalus sensoriaus jautrumo zonos ilgis yra 12 m. Pagal poreikį jautrumo zona gali būti apribota. Pridedamos užsklandos skirtos uždengti dalį linzės ir tuo pagal poreikį sutrumpinti arba susiaurinti sensoriaus jautrumo zoną. Taip žibintas apsaugomas nuo įsijungimo dėl nepageidaujamų veiksnių, pvz. dėl pravažiuojančių auto-

mobilių, praeivių ir t.t. Užsklandos gali būti atskiriamos ar kerpamos žirkėmis pagal linijas statmenai ar lygiagrečiai. Nuėmus apatinę sensoriaus žiedelį, jas reikia įtvirtinti viršutinėje sensoriaus linzės dalyje. Po to žiedelį reikia vėl uždėti. Pasukę sensoriaus korpusą $\pm 80^\circ$ ⑭, tiksliai sureguliuosite jautrumo zoną norima kryptimi.

Naudojimas/priežiūra

Sensorinis žibintas naudojamas automatiniam šviesos įjungimui. Oro sąlygos gali įtakoti žibinto veikimą. Esant stipriems vėjo gūsiams, sningant, lyjant, krušos metu prietaisas gali įsijungti be jokio judesio jo jautrumo zonoje, nes staigių temperatūros pokyčių neįmanoma atskirti nuo šilumos šaltinių. Užsiteršusią linzę galima nuvalyti drėgnu audeklu. (NENAUDOTI JOKIŲ VALIKLIŲ).

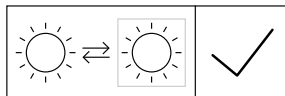

Galutinis naudotojas gali pakeisti šviesos šaltinį.

Šalinimas

Elektros prietaisai, priedai ir pakuotės turi būti perdirbami aplinkai nekenksmingu būdu.



Neišmeskite elektros prietaisų kartu su buitinėmis atliekomis!

Tik ES šalims

Remiantis galiojančia Europos Sąjungos Direktyva dėl elektros ir elektronikos įrangos atliekų ir jos perkėlimo į nacionalinę teisę, nebetinkami naudoti elektros prietaisai turi būti renkami atskirai ir perdirbami aplinkai nekenksmingu būdu.

Galimi veikimo sutrikimai

Sutrikimas	Priežastis	Pagalba
Žibintas be elektros srovės	<ul style="list-style-type: none"> ■ Perdeges saugiklis ■ Išjungtas jungiklis ■ Nutrauktas laidas ■ Trumpas sujungimas 	<ul style="list-style-type: none"> ■ Reikia naujo saugiklio ■ Įjunkite tinklo jungiklį ■ Indikatorium patikrinkite laidą ■ Patikrinkite įvadą
Žibintas neįsijungia	<ul style="list-style-type: none"> ■ Dienos metu nustatytas nakties režimas ■ Sugedo LED lemputė ■ Tinklo jungiklis IŠJUNGTAS ■ Saugiklis perdeges ■ Jautrumo zona nustatyta netiksaliai ■ Įjungtas vidinis elektrinis saugiklis (šviečia LED). 	<ul style="list-style-type: none"> ■ Nustatykite iš naujo (regulatorius ⑨) ■ Pakeiskite ■ Įjunkite tinklo jungiklį. ■ Reikia naujo saugiklio arba patikrinti įvadą ■ Iš naujo sureguliuokite jautrumo zoną ■ Išjunkite sensorinį šviestuvą arba patikrinkite / pakeiskite lemputę ir po 5 sek. vėl įjunkite
Žibintas neišsijungia	<ul style="list-style-type: none"> ■ Jautrumo zonoje fiksuojamas nuolatinis judesys 	<ul style="list-style-type: none"> ■ Patikrinkite zoną ir, jei reikia, iš naujo ją nustatykite
Žibintas įsijungia nepageidaujamu metu	<ul style="list-style-type: none"> ■ Jautrumo zonoje vėjas linguoja medžius ir krūmus ■ Užfiksuojami gatve važiuojantys automobiliai. ■ Staigūs temperatūros svyravimai dėl oro sąlygų (vėjo, lietaus, sniego), staigaus oro judėjimo 	<ul style="list-style-type: none"> ■ Nustatykite kitą jautrumo zoną ■ Nustatykite kitą jautrumo zoną ■ Pakeiskite jautrumo zoną, pakeiskite žibinto montavimo vietą
Pakito žibinto veikimo nuotolis	<ul style="list-style-type: none"> ■ Pakito aplinkos temperatūra (žiema, vasara) 	<ul style="list-style-type: none"> ■ Užsklandų dėka pakoreguokite jautrumo zoną
LED nuolat šviečia / mirksi, nors nuolatinio švietimo funkcija neįjungta	<ul style="list-style-type: none"> ■ Suaktyvintas vidinis saugiklis 	<ul style="list-style-type: none"> ■ Išjunkite sensorinį šviestuvą arba patikrinkite / pakeiskite lemputę ir po 5 sek. vėl įjunkite
LED lemputė mirksi	<ul style="list-style-type: none"> ■ Techninių sąlygų pasekmė įvairiuose apšvietimo lygiuose 	<ul style="list-style-type: none"> ■ Pakeiskite reguliavimo lygį

Gamintojo garantija

Šis „STEINEL“ gaminyje pagal galiojančias nuostatas buvo ypač kruopščiai pagamintas, patikrintas jo veikimas ir saugumas, o po to patikrintas atrankinio bandymo būdu. „STEINEL“ suteikia prietaisui garantiją. Garantinis laikotarpis – 36 mėnesiai. Jis prasideda nuo prietaiso pardavimo vartotojui dienos. Mes pašalinsime defektus, susijusius su medžiagų arba gamybos broku; garantiniu laikotarpiu, mūsų nuožiūra, prietaisas nemokamai remontuojamas arba keičiamas sugedusios jo dalys. Netaikoma garantija susidėvintiems dalims, taip pat jei prietaisas sugenda dėl netinkamo naudojimo arba netinkamos priežiūros. Kitiems daiktams padaryta žala neatlyginama.

Garantija taikoma tik tokiu atveju, jei neišardytas prietaisas kartu su trumpu gedimų aprašymu, kasos čekiu arba sąskaita (pirkimo data ir pardavėjo antspaudas) tinkamai supakuotas atsiunčiamas į atitinkamą techninės priežiūros tarnybos vietą.

Remonto darbai:

Pasibaigus garantiniam laikotarpiui arba esant gedimams, kuriems garantija netaikoma, dėl galimybės pataisyti prietaisą teiraukitės artimiausioje techninės priežiūros tarnyboje.

3 METŲ
GAMINTOJO
GARANTIJĄ

LV Norādes montāžai

Godātais klient!

Paldies par uzticēšanos, iegādājoties jauno STEINEL sensorlampu. Jūs esiet izvēlējušies augstvērtīgu, kvalitatīvu produktu, kas ir rūpīgi izgatavots, pārbaudīts un iesaiņots.

Pirms lampas instalēšanas lūdzam izlasīt šīs montāžas norādes. Jo vienīgi lietpratīga montāža un pieslēgšana elektriskās strāvas tīklam nodrošina ilgu, drošu un nevainojamu lampas darbību.

Mēs novēlam Jums daudz patīkamu mirkļu kopā ar jauno STEINEL iekštelpu sensorlampu.



Norādes drošībai

- Pirms veicat jebkādus darbus ar ierīci, ir jāpārtrauc strāvas padeve tai!
- Veicot montāžu, pievienojamais vads nedrīkst būt zem sprieguma. Tādēļ vispirms elektrība ir jāizslēdz un ar sprieguma mērītāju jāpārbauda, ka sprieguma vadā vairs nav.
- Instalējot sensorlampu, ir jāstrādā ar elektrofīkla spriegumu. Tādēļ jāstrādā lietpratīgi, saskaņā ar vietējo instalēšanas un pieslēgšanas tehnisko noteikumu prasībām.
(DE - VDE 0100, AT - ÖVE/ÖNORM E 8001-1, CH - SEV 1000)

Darbības princips ①

Integrētais infrasarkanais sensors ir aprīkots ar diviem 120° pirosensoriem, kuri uztver kustošos ķermeņus (cilvēku, zvēru u.c. tml.) neredzamo termisko starojumu.

Šis šādi uztvertais termiskais starojums tiek elektroniski pārveidots un automātiski ieslēdz gaismekli. Tā kā kavēkļi, piem., mūra sienas vai stikla rūtis termisko starojumu uztvert neļauj, patērētājs netiek ieslēgts. Ar abu pirosensoru palīdzību tiek sasniegts 240° uztveres leņķis ar 180° atvēruma leņķi.

Svarīgi: visdrošāko kustību uztveri Jūs sasniegsiet, ja sensorlampa tiek montēta iesāņus pret kustības virzienu un sensora skatu nenosedz nekādi šķēršļi (piem., koki, sienas u.c.tml.).

Saraksts ar savietojamiem aptumšotājiem zemāk uzskaitītajiem gaismekļiem.
110085995 LED gaismas stienis WW E27 270MM EU ir aptumšojams ar 110034357 ĀRA GAISMEKLI L 260 LED.

Instalēšana/montēšana pie sienas ① - ⑦, ⑩

Ierīcei ir jāatrodas vismaz 50 cm attālumā no kāda cita gaismekļa, jo tā termiskais starojums var izraisīt sistēmas kļūdainu ieslēgšanu. Lai nodrošinātu norādīto maks. 12 m sniedzamību, ierīce ir jāmontē apm. 2 m augstumā.

Pievienošana strāvas pievadvadam (skat. att.).

Strāvas pievadvadam ir jābūt 2-3-dzīslu kabelim:

- L** = fāze (parasti melna vai brūna)
- N** = nulles vads (parasti zils)
- PE** = aizsargvads (zaļš/dzeltens) ⊕

Ja radušās šaubas, kabelis ir jāpārbauda ar sprieguma testerī. Pēc tam kabelis atkal ir jāatvieno no strāvas tīkla. Fāze (**L**), nulles vads (**N**) un aizsargvads (**PE**) ir jāpievieno attiecīgām spaiļēm.

Norāde attiecībā uz ⑤ att.:

Lai netiktu noslogoti lampas iekšējie vadi, nobeidzot, sienas gaismeklis ir jāiekar sienas stiprinājuma skavās.

Norāde attiecībā uz ⑩ att.: Gaismas avota ietvars ir pagriežams, lai to varētu justēt individuāli.

Norāde: Protams, strāvas pievadvadā var ierīkot tīkla slēdzi strāvas ieslēgšanai un izslēgšanai. Ilgstošam apgaismojumam tas ir priekšnosacījums (skat. sadaļu Ilgsto-šais apgaismojums) ⑫.

Norāde: Tehnisku iemeslu dēļ atsevišķos aptumšošanas līmeņos var būt vjēgla līdz vidēji spēcīga LED spuldzes nīrbēšana. Šajā gadījumā ir mazliet jāizmai- na aptumšošanas līmenis.

Tehniskie dati

Izmēri: (A x P x Dz):	426 x Ø 102 x 177 mm
Barošanas jauda:	220-240 V, 50 Hz
Jaudas patēriņš (Pon)*:	9,2 W / E 27
Gaismas plūsma*:	927 lm
Gaismas plūsma/efektivitāte*:	927 lm / 101 lm/W
Standby gaismeklis:	0,9 W
Gaismas plūsma/efektivitāte:	703 lm / 71,2 lm/W
Gaismas krāsas temperatūra:	3000 Kelvini (silti balta)
Krāsas attēlošanas indekss*:	Ra = 82
Vidējs dzīves ilgums*:	L70B50 pie 25°C: >20 000 h
Krāsas konsistence SDCM:	Sākuma vērtība: 3
Gaismas stipruma sadalījums*:	

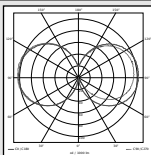

Uztveres leņķis:	240° ar 180° atvēruma leņķi
Uztveres sniedzamība:	maks. 12 m
Krēslas sliekšņa iestatīšana:	2–2000 luksi
Laika iestatījums:	5 s – 15 min
Ilgstošais apgaismojums:	slēdzams (4 st.) / Priekšnoteikums: Slēdzis tīkla pievadvadā
Aizsardzības klase:	IP 44
Aizsargklase:	I
Apkārtējā temperatūra:	no - 20 °C līdz + 40 °C
Šai precei ir F klases gaismas avots	
* pievienotai LED spuldzei	

Funkcijas ⑧, ⑨

Pēc tam, kad sensordetaļa ir piestiprināta un pieslēgta elektrotīklam, sensorlampu var sākt lietot.

Izslēgšanas aizture (laika iestatījums) ⑧

Rūpnīcas iestatījums: 5 s)

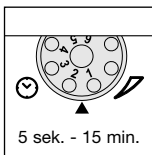

Bez pakāpēm iestatāms apgaismošanas ilgums no 5 s līdz 15 min.

Uz 1 iestatīts regulators = īsākais laiks (5 s)

Uz 6 iestatīts regulators = garākais laiks (15 min)

Iestatot uztveres lauku, ieteicams izvēlēties - īsāko laiku (1).

Krēslas sliekšņa iestatījums (reakcijas sliekšnis) ⑨

Rūpnīcas iestatījums: darbība dienasgaismā 2000 luksi)

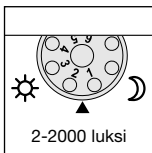

Bez pakāpēm iestatāms sensora reakcijas sliekšnis no 2 līdz 2000 luksiem.

Iestatījumu regulators uz 1 = dienasgaismas režīms apm. 2000 luksi.

Iestatījumu regulators uz 6 = krēslas režīms apm. 2 luksi.

Lai iestatītu uztveres lauku pie dienasgaismas, iestatīšanas slēdzis jāiestata uz 1 (dienasgaismas režīms).

Ilgstošais apgaismojums ⑫

Ja strāvas pievadvadā ir ierīkots tīkla slēdzis, bez pa-rastās ieslēgšanas un izslēgšanas ir iespējamas vēl šādas funkcijas:

Sensora darbība:

1) Apgaismojuma ieslēgšana (ja gaismeklis ir IZSLĒGTS):

Slēdzis 1 x IZSL un IESL.

Gaismeklis paliek degam visu iestatīto laiku.

2) Apgaismojuma izslēgšana (ja gaismeklis DEG):

slēdzis 1 x IZSL un IESL.

Gaismeklis nodziest, resp., pāriet sensordarbības režīmā.

Ilgstošais apgaismojums.

1) Ilgstošā apgaismojuma ieslēgšana:

Slēdzis 2 x IZSL un IESL. Gaismeklis tiek ieslēgts 4 stundu ilgstošam apgaismojumam (aiz lēcas deg sarkana diode). Nobeidzot, gaismeklis automātiski pāriet atpakaļ sensordarbības režīmā (sarkanā diode nodziest).

2) Ilgstošā apgaismojuma izslēgšana:

Slēdzis 1 x IZSL un IESL. Gaismeklis nodziest, resp., pāriet sensordarbības režīmā.

Svarīgi:

Vairākkārtējai slēdža darbināšanai ir jānotiek ātri vienai pēc otras (0,5-1 s laikā).

Apgaismojuma maigā ieslēgšana

Sensorlampai ir apgaismojuma maigās ieslēgšanas funkcija. Tas nozīmē, ka, ieslēdzot, apgaismojums nespīd ar pilnu jaudu, bet tā pieaug lēnām,

pakāpeniski, vienas sekundes laikā sasniedzot 100%. Tieši tāpat apgaismojums tiek samazināts, to izslēdzot.

Sniedzamības iestatīšana/Justēšana ⑬

Pieņemot, ka ierīce ir izvietota 2 m augstumā, sensora maksimālā sniedzamība ir 12 m. Ja ir vajadzīgs, uztveres zonu var izmainīt. Ar klātpieliktajām nasegčaulām var nasegt jebkuru lēcas segmentu skaitu, resp., individuāli samazināt sensora sniedzamību. Šādi var novērst piem., apgaismojuma kļūdainu ieslēgšanos garābraucošo automašīnu un gājēju dēļ, vai arī mērķtiecīgi uzraudzīt apdraudētās vietas.

Nasegčaulas var atdalīt pa iepriekš veiktiem ierobežojumiem kā pa vertikāli, tā pa horizontāli, vai arī nogriezt tās ar grieznēm. Lai nasegčaulas nostiprinātu, ir atkal jāuzliek gredzenveida nasegs. Iespēja pagriezt sensora korpusu pa $\pm 80^\circ$ ⑭ ļauj to iestatīt pavisam precīzi.

Darbība / Apkope

Sensorlampa ir domāta automātiskai apgaismojuma ieslēgšanai. Sensorlampas darbību var ietekmēt laika apstākļi. Stiprās vēja brāzmās, sniegā, lietū un krusā var notikt kļūdaina ieslēgšanās, jo pēkšņas temperatūras izmaiņas var tikt atpazītas arī kā siltuma avots. Notraipītu uztveres lēcu var notīrīt ar mitru drānu (nelietojot tīrīšanas līdzekļus).

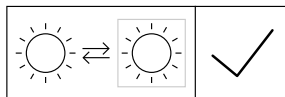

Gaismas avotu var nomainīt gala patērētājs.

Utilizācija

Elektroierīces, piederumi un iepakojumi jānodod dabai draudzīgai atkārtotai pārstrādei.



Nemetiet elektroierīces parastajos atkritumos!

Tikai ES valstīm:

Atbilstoši Eiropas vadlīnijām par vecām elektroierīcēm un elektroniskām ierīcēm, un to lietojumam nacionālās tiesībās, nefunkcionējošas elektroierīces jāsavāc atsevišķi un tās jānodod dabai draudzīgai atkārtotai pārstrādei.

Darbības traucējumi

Kļūda	Cēlonis	Kļūdas novēršana
Sensorlampai netiek pievadīta strāva	<ul style="list-style-type: none"> ■ Bojāts drošinātājs, sensors nav ieslēgts, bojāts strāvas pievadvads ■ Īssavienojums strāvas pievadvadā 	<ul style="list-style-type: none"> ■ Drošinātājs ir jānomaina, jāieslēdz tīkla slēdzis, strāvas pievadvads ir jāpārbauda ar sprieguma testerī ■ Jāpārbauda pievienojumi
Sensorlampa neieslēdzas	<ul style="list-style-type: none"> ■ Darbībai dienasgaismā krāsas sliekšnis ieregulēts darbam naktī ■ Bojāts LED gaismas avots ■ Tīkla slēdzis ir IZSLEGTS ■ Bojāts drošinātājs ■ Neprecīzi ieregulēta uztveres zona ■ Aktīvs iekšējais elektriskais drošinātājs (mirgo ilgstošā apgaismojuma diode) 	<ul style="list-style-type: none"> ■ Jāpārregulē krāsas sliekšnis (regulātors ⑨) ■ Jānomaina ■ Tīkla slēdzis ir jāieslēdz ■ Drošinātājs ir jānomaina, resp., jāpārbauda pievienojums ■ Uztveres zona ir jāpārregulē ■ Jāieslēdz sensorlampa vai jāpārbauda/jānomaina spuldze un pēc 5 s atkal jāieslēdz
Sensorlampa neizslēdzas	<ul style="list-style-type: none"> ■ Uztveres zonā netiek nepārtraukta kustība 	<ul style="list-style-type: none"> ■ Uztveres zona ir jāpārbauda un jāpārregulē, resp., jānosedz
Sensors ieslēdzas nevajadzīgi	<ul style="list-style-type: none"> ■ Uztveres zonā vējš kustina kokus un krūmus ■ Tiek uztvertas automašīnas uz ielas ■ Laika apstākļu izraisītas krāsas temperatūras izmaiņas (vējš, lietus, sniegš) vai arī gaisa plūsma no ventilātoriem, atvērtiem logiem 	<ul style="list-style-type: none"> ■ Uztveres zona ir jāpārregulē ■ Uztveres zona ir jāpārregulē ■ Uztveres zona ir jāizmaina. Jāizmaina lampas montāžas vieta
Sensora sniedzamības izmaiņas	<ul style="list-style-type: none"> ■ Citas apkārtējās vides temperatūras 	<ul style="list-style-type: none"> ■ Uztveres zona ir jāiestata precīzi ar noseģcaulam
Diode deg/mirgo nepārtraukti, lai gan ilgstošais apgaismojums nav iestatīts	<ul style="list-style-type: none"> ■ Aktivēts iekšējais drošinātājs 	<ul style="list-style-type: none"> ■ Jāieslēdz sensorgaismeklis vai jāpārbauda/jānomaina spuldze un pēc 5 s atkal jāieslēdz
LED gaismas avots ņirb	<ul style="list-style-type: none"> ■ Dažādos aptumšošanas līmeņos tehnisku iemeslu dēļ 	<ul style="list-style-type: none"> ■ Jāizmaina aptumšošanas līmenis

Ražotāja garantija

Šis STEINEL izstrādājums ir izgatavots ļoti rūpīgi. Tā darbība un drošība ir pārbaudīta saskaņā ar spēkā esošajiem priekšrakstiem un, nobeigumā tas pakļauts izlases veida pārbaudei. STEINEL garantē nevainojamas produkta īpašības un darbību. Garantijas termiņš ir 36 mēneši no dienas, kad patērētājs to nopircis. Garantijas saistības paredz to bojājumu novēršanu, kas radušies materiāla vai ražošanas procesa dēļ. Garantijas saistības paredz bojāto detaļu remontu vai nomaiņu pēc ražotāja izvēles. Garantijas saistības neattiecas uz nodilumam pakļauto detaļu bojājumiem, kā arī uz bojājumiem un defektiem, kas saistīti ar nelietpratīgu rīcību vai apkopi. Garantijas saistības neattiecas arī uz citiem objektiem, kas varētu tikt bojāti ierīces darbības rezultātā.

Garantija ir spēkā vienīgi tad, ja ierīce neizjauktā veidā, kopā ar kases čeku vai rēķinu (ar pirkšanas datumu un pārdevēja zīmogu), labi iesaiņota tiek nosūtīta attiecīgai servisa nodaļai vai arī 6 mēnešu laikā tiek nodota atpakaļ tās pārdevējam.

Remonta pakalpojumi:

Pēc garantijas laika beigām vai bojājumu bez tiesībām uz garantijas servisu gadījumos vērsieties tuvākajā servisa punktā, lai noskaidroidrotu, kādas remonta iespējas Jums tiek piedāvātas.

3GADU
RAŽOTĀJA
GARANTĪJA

RU Инструкция по монтажу

Уважаемый клиент

Благодарим Вас за доверие, которое Вы выразили, купив новый сенсорный светильник марки STEINEL. Вы приобрели изделие высокого качества, изготовленное, испытанное и упакованное с большим вниманием.

Перед началом монтажа данного изделия, просим Вас внимательно ознакомиться с инструкцией по монтажу. Ведь только соблюдение инструкции по монтажу и пуску в эксплуатацию гарантирует продолжительную, надежную и безотказную работу изделия. Желаем приятной эксплуатации нового сенсорного светильника марки STEINEL.



Указания по техбезопасности

- Перед началом любых работ, проводимых на приборе, следует отключить напряжение!
- При проведении монтажа подключаемый электропровод должен быть обесточен. Поэтому, в первую очередь, следует отключить напряжение и проверить его отсутствие с помощью индикатора напряжения.
- Монтажные работы по подключению сенсора относятся к категории работ с сетевым напряжением. Поэтому, при монтаже светильников, следует соблюдать указания и условия, указанные в инструкции по подключению. (DE - VDE 0100, AT - ÖVE/ÖNORM E 8001-1, CH - SEV 1000)

Принцип действия ⑪

Встроенный инфракрасный сенсорный светильник оснащен двумя пиросенсорами, встроенными под углом 120°, которые регистрируют невидимое тепловое излучение движущихся объектов (людей, животных и т.д.).

Регистрируемое теплоизлучение преобразуется в электронный сигнал, который вызывает автоматическое включение светильника. Если на пути имеются препятствия, например, стены или оконные стекла, то регистрация теплоизлучения не происходит, а следовательно не производится и включение светильника. Благодаря двум пиросенсорам достигается угол обнаружения равный 240° при угле открытия в 180°.

Примечание: Для обеспечения надежной работы сенсор следует монтировать так, чтобы проводилась регистрация движущихся мимо объектов, а также исключать все загромождающие объекты (например, деревья, стены и т.д.).

Список совместимых регуляторов света для перечисленных ниже осветительных средств.

110085994 Светодиодная палочка WW E27 270MM EU может регулироваться с помощью 110034357 СВЕТИЛЬНИКА ДЛЯ НАРУЖНОГО ОСВЕЩЕНИЯ L 260 LED.

Установка/Монтаж на стене ① – ⑦, ⑩

Место, в котором производится монтаж, должно быть удалено от другого светильника на расстояние, составляющее не менее, чем 50 см, чтобы предотвратить ошибочное включение системы в результате отдачи тепла. Для обеспечения радиуса действия сенсора в макс. 12 м, монтажная высота должна составлять примерно 2 метра.

Подключение сетевого провода (см. рис.)

Сетевой провод состоит из 2-3 жил:

L = фаза (обычно черного или коричневого цвета)

N = нулевой провод (чаще всего синий)

PE = провод заземления (зеленый/желтый) ⑨

В случае сомнения определите вид провода с помощью индикатора напряжения; а потом отключите ток питания. Фаза (L), нулевой провод (N) и провод заземления (PE) подключаются к клеммам.

Указание к рис. ⑤: Бра для подключения необходимо закрепить в крепежных накладках на стене, чтобы внутренняя проводка не подвергалась действию тяги.

Указание к рис. ⑩: Патрон лампы можно вращать для индивидуальной регулировки.

Указание: При необходимости в провод присоединения к сети может быть вмонтирован выключатель для включения и выключения сетевого тока. Для режима постоянного освещения это является условием (см. главу Режим постоянного освещения) ⑫.

Указание: при определенных значениях яркости возможны небольшие вплоть до средних мерцания светодиодного осветительного средства, что технически обусловлено. В этом случае уровень яркости следует немного изменить.

Технические данные

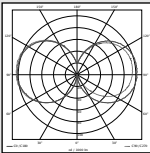
Габариты (В x Ш x Г):	426 x Ø 102 x 177 мм
Сетевое подключение:	220–240 В, 50 Гц
Потребляемая мощность (P _{оп}):	9,2Вт / E27
Световой поток*:	927 лм
Световой поток /эффективность осветительного средства*:	927 лм, 101 лм/Вт
Standby светильника:	0,9 Вт
Световой поток /эффективность:	703 лм/71,2 лм/Вт
Температура цвета*:	3000 К (теплый белый)
Коэффициент цветопередачи*:	Ra = 82
Средний расчетный срок службы:	L70B50 при 25° С: > 20 000 ч
Консистенция цвета SDCM*:	Начальное значение: 3
Распределение силы света*:	
Угол обнаружения:	240° с углом раствора 180°
Дальность действия обнаружения:	макс. 12 м
Установка сумеречного порога:	2–2000 лк
Продолжительность включения:	5 сек. – 15 мин.
Постоянное освещение:	переключаемое (4 ч) / Условие: выключатель в проводе присоединения к сети.
Вид защиты:	IP 44
Класс защиты:	I
Температура окружающей среды:	от - 20 °С до 40 °С
Данное изделие содержит источник света класса F	
* для входящего в комплект поставки светодиодного осветительного средства	

Эксплуатация ⑧, ⑨

Выполнив крепление сенсорного блока и присоединение проводов к сети, сенсорный светильник может быть пущен в эксплуатацию.

Продолжительность включения (регулировка времени) ⑧ (заводская установка: 5 сек.)



Время освещения может быть плавно установлено в диапазоне от 5 сек. до 15 мин.

Регулятор, установленный на цифру 1 = минимальная продолжительность (5 сек.)

Регулятор, установленный на цифру 6 = максимальная продолжительность (15 мин.)

При настройке зоны обнаружения рекомендуется установить мин. время (поз. 1).

Установка сумеречного включения (Порог срабатывания) ⑨ (Заводская настройка: режим дневного освещения 2000 лк)

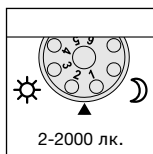

Порог срабатывания сенсора может быть установлен бесступенчато в диапазоне 2–2000 лк.

Регулятор, установленный на цифру 1 = включается режим дневного освещения ок. 2000 лк.

Регулятор, установленный на цифру 6 = включается режим сумеречного освещения ок. 2 лк.

При установке зоны обнаружения при дневном освещении регулятор рекомендуется устанавливать на цифру 1 (режим дневного освещения).

Режим постоянного освещения 12

Смонтировав в сетевой провод штепсельный выключатель, помимо функций включения и выключения света, в распоряжении имеются следующие функции:

Режим работы сенсора

1) Включить свет (если светильник ВЫКЛ):

Выключатель выключить и включить 1 раз.

Лампа светится в течение заданного времени.

2) Выключить свет (если светильник ВКЛ):

Выключатель выключить и включить 1 раз.

Светильник выключается или переключается в сенсорный режим.

Режим постоянного освещения

1) Включить постоянное освещение:

Выключатель выключить и включить 2 раза. Светильник переключается в режим постоянного освещения на 4 часа (за линзой светится красный СИД). По истечении времени производится автоматическое переключение в сенсорный режим (красный СИД гаснет).

2) Выключить постоянное освещение:

Выключатель выключить и включить 1 раз. Светильник выключается или переключается в сенсорный режим.

Важно:

Множественное нажатие выключателя следует производить быстро, одно за другим (в течение 0,5-1 сек.).

Плавное включение света

Сенсорный светильник оснащен функцией плавного включения света. Благодаря данной функции макс. яркость светильника устанавливается не сразу, а медленно в течение двух

секунд. Таким же образом регулируется мощность света при выключении светильника.

Установка радиуса действия / регулировка 13

При установленной монтажной высоте 2 м максимальный радиус действия сенсора составляет 12 м. При необходимости можно произвести оптимальную установку радиуса действия. Имеющиеся в комплекте полусферические заслонки предназначены для заслона сегментов линзы, т.е. для уменьшения радиуса действия для каждого случая. Таким образом можно исключить ненужное включение светильника, вызванное например, проезжими машинами или проходящими пешеходами, и целенаправленно контролировать участки, представляющие собой опасные зоны. Требуемая форма

придается полусферическим заслонкам благодаря горизонтальным и вертикальным перфорационным линиям, по которым можно отрывать или отрезать ножницами. После снятия декоративной бленды 4, заслонки подвешиваются в верхней зоне сенсорной линзы. После этого снова устанавливается декоративная бленда, которая фиксирует полусферические заслонки.

Путем поворота сенсорного корпуса на $\pm 80^\circ$ 14 можно также производить точную настройку.

Эксплуатация/уход

Сенсорный светильник предназначен для автоматического включения света. Погодные условия могут влиять на работу сенсорного светильника. При сильных порывах ветра, метели, дожде, граде может произойти ошибочное включение, поскольку сенсор не способен отличать резкое изменение температуры от источника тепла. Загрязнения на регистрирующей линзе можно удалять влажным сукном (не используя моющие средства).

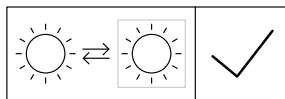

Конечный потребитель может заменять источник света.

Утилизация

Электроприборы, комплектующие и упаковку следует направлять на экологичную вторичную переработку.



Не выбрасывать электроприборы в бытовые отходы!

Только для стран ЕС:

Согласно действующей Европейской директиве по отработанному электрическому и электронному оборудованию и ее реализации в национальных законодательствах отработанные электроприборы должны собираться отдельно и направляться на экологичную вторичную переработку.

Нарушения работы

Неполадка	Причина	Устранение
На сенсорном светильнике нет напряжения	<ul style="list-style-type: none"> ■ Дефект предохранителя, не включен, неисправность провода ■ Короткое замыкание 	<ul style="list-style-type: none"> ■ Заменить предохранитель, включить сетевой выключатель; проверить провод индикатором напряжения ■ Проверить соединения
Сенсорный светильник не включается	<ul style="list-style-type: none"> ■ При дневном, сумеречном режиме установлен на ночной режим ■ Светодиодное осветительное средство неисправно ■ Выключен сетевой выключатель ■ Дефект предохранителя ■ Неправильно установлена зона обнаружения ■ Активирован внутренний предохранитель (светится СИД) 	<ul style="list-style-type: none"> ■ Произвести новую регулировку (регулятор ⑨) ■ Заменить ■ Включить светильник ■ Заменить предохранитель, при необходимости проверить соединение ■ Произвести новую регулировку ■ Выключить сенсорный светильник или проверить/заменить осветительное средство и снова включить через 5 сек.
Сенсорный светильник не выключается	<ul style="list-style-type: none"> ■ Имеется постоянное движение в зоне обнаружения 	<ul style="list-style-type: none"> ■ Проверить участок и, при необходимости, вновь отрегулировать
Сенсорный светильник включается произвольно	<ul style="list-style-type: none"> ■ В зоне обнаружения происходит постоянное движение деревьев и кустов ■ Включается в результате движения автомашин на дороге ■ Резкий перепад температуры в результате изменения погоды (ветер, дождь, снег) или потока воздуха из вентиляционной щели, открытых окон 	<ul style="list-style-type: none"> ■ Изменить зону ■ Изменить зону ■ Изменить зону, место монтажа перенести на другое место
Изменения радиуса действия сенсорного светильника	<ul style="list-style-type: none"> ■ Другие значения температуры окружающей среды 	<ul style="list-style-type: none"> ■ Изменить зону обнаружения с помощью заслонок
Светодиод светится/мигает постоянно, хотя режим постоянного освещения не установлен	<ul style="list-style-type: none"> ■ Активирован внутренний предохранитель 	<ul style="list-style-type: none"> ■ Выключить сенсорный светильник или проверить/заменить осветительное средство и снова включить через 5 сек.
Светодиодное осветительное средство мерцает	<ul style="list-style-type: none"> ■ Технически обусловлено при различных уровнях яркости 	<ul style="list-style-type: none"> ■ Изменить уровень яркости

Гарантия производителя

Данное изделие фирмы STEINEL было с особой тщательностью изготовлено и испытано на работоспособность и безопасность эксплуатации согласно действующим предписаниям, и прошло выборочный контроль качества. Фирма STEINEL гарантирует высокое качество и надежную работу изделия. Гарантийный срок эксплуатации составляет 36 месяцев со дня продажи изделия. Фирма обязуется устранить недостатки, которые возникли вследствие недоброкачественности материала или в результате дефектов конструкции. Дефекты устраняются путем ремонта изделия либо заменой неисправных деталей по усмотрению фирмы. Гарантийный срок эксплуатации не распространяется на повреждения, возникшие в результате износа деталей, и на повреждения и недостатки, возникшие в результате ненадлежащей эксплуатации и ухода. Фирма не несет ответственности за повреждения предметов третьих лиц, вызванных эксплуатацией изделия.

Гарантия предоставляется только в том случае, если прибор присылается на соответствующую сервисную станцию в нерабочем виде с кратким описанием дефекта, кассовым чеком или счетом (дата покупки и штамп фирмы-дилера), хорошо упакованным.

Ремонтный сервис:

По истечении гарантийного срока или при наличии неполадок, исключающих гарантию, обратитесь в ближайшую сервисную мастерскую, чтобы узнать, возможен ли ремонт.

3 ГОДА
ГАРАНТИИ
ПРОИЗВОДИТЕЛЯ

BG Инструкция за монтаж

Уважаеми клиенти,

благодарим за доверието, което ни гласувахте с покупката на новата ви сензорна лампа STEINEL. Вие избрахте висококачествен продукт, произведен, изпитан и опакован с най-голямо старание.

Моля запознайте се с тези инструкции преди монтажа. Дълга, надеждна и безпроблемна работа може да бъде гарантирана само при правилен монтаж и пускане в експлоатация.

Желаем ви много радост с новата ви сензорна лампа STEINEL.



Указания за безопасност

- Преди да предприемете каквито и да е работи по уреда, прекъснете електрическото захранване!
- При монтаж електрическата система трябва да е без напрежение. Първо спрете електрическия ток, след което проверете системата с уред за проверка на напрежението.
- Монтажът на сензорната лампа изисква работа с електричество. Затова трябва да се извърши професионално, според съответните държавни предписания и изисквания. (DE - VDE 0100, AT - ÖVE/ÖNORM E 8001-1, CH - SEV 1000)

Принцип на действие ⑪

Интегрираният инфрачервен-сензор е оборудван с два 120-градусови пироелектрични сензора, които засичат невидимата топлина, излъчвана от движещи се тела (хора, животни и т.н.).

Така отчетеното топлинно излъчване се преобразува електронно и автоматично включва лампата. През препятствия, като например стени или прозорци, топлинното излъчване не се засича, съответно не следва включване. С помощта на двата пиросензора се постига ъгъл на обхват 240° и ъгъл на разтвор 180°.

Важно: Най-сигурното засичане получавате, когато сензорната лампа се монтира странично спрямо посоката на движение и видимостта на сензора не е затруднена от препятствия (като напр. дървета, стени и т.н.).

Списък със съвместими димери за изброените по-долу осветителни тела.

110085994 LED-осветителен стълб WW E27 270MM EU се димира с 110034357 ВЪНШНА ЛАМПА L 260 LED.

Инсталация/Монтаж на стена ①–⑦, ⑩

Мястото на монтаж трябва да бъде избрано на разстояние поне 50 см от друга лампа, защото топлината ѝ би могла да доведе до включване на системата. За да се постигнат обявените максимални обхвати от 12 м, височината на монтаж трябва да бъде около 2 м.

Свързване към мрежата (виж картинката)

Кабелът съдържа 2-3 проводника:

L = фаза (обикновено черен или кафяв)

N = нула (обикновено син)

PE = заземяващ проводник (зелен/жълт) ⊕

При съмнение, проводниците трябва да бъдат идентифицирани с уред за проверка на напрежението, след което отново да бъдат свързани, без напрежение. Фазата (**L**), нулата (**N**) и заземяващият проводник (**PE**) се свързват към клемите.

Сведение към картинка ⑤: рамото на лампата трябва да бъде закачено за стойката за стена, за да се избегне механично претоварване на вътрешните връзки.

Сведение към картинка ⑩: фасунгата на осветителното тяло се върти, позволявайки индивидуална настройка.

Сведение: към системата, разбира се, може да бъде добавен прекъсвач, за включване и изключване. За ползване на функцията постоянно осветление той е задължителен (виж раздела за функцията постоянно осветление) ⑫.

Сведение: По технически причини при определени нива на затъмнение може да се стигне до леки трептения на LED-лампата. В този случай нивото на затъмнение трябва леко да се промени.

Технически данни

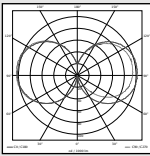
Размери (В x Ш x Д):	426 x Ø 102 x 177 мм
Захранване:	220-240 V, 50 Hz
Консумирана мощност (Pоп)*:	9,2 W / E27
Светлинен поток*:	927 lm
Светлинен лъч/ефективност осветителен елемент*:	927 lm , 101 lm/W
Standby лампа:	0,9 W
Светлинен лъч/ ефективност:	703 lm, 71,2 lm/W
Температура на цвета*:	3000 K (топло бяло)
Индекс на цветово отражение*:	Ra = 82
Средна продължителност на живот*:	L70B50 при 25° C: > 20.000 часа
Консистенция на цвета SDCM*:	Начална стойност: 3
Разпределение на светлината*:	
Ъгъл на обхват:	240° с 180° ъгъл на разтвор
Обхват:	макс. 12 м
Настройка на светлочувствителността:	2–2000 лукса
Настройка на времето:	5 сек. – 15 мин.
Постоянна светлина:	включваема (4 часа) / Предпоставка: добавен прекъсвач в системата
Вид защита:	IP 44
Клас на защита:	I
Околна температура:	- 20° C до + 40° C
Съдържа светлинен източник от клас F	
* за LED-лампата в комплекта	

Функции ⑧, ⑨

След като сензорът е монтиран и свързването към мрежата е осъществено, сензорната лампа може да бъде включена.

Забавяне на изключването (настройка на времето) ⑧ (Заводска настройка: 5 сек.)

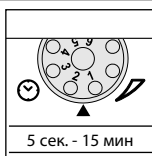

Безстепенно регулиране на времето от 5 сек. до 15 мин.

Регулатор на цифра 1 = най-кратък интервал (5 сек.)

Регулатор на цифра 6 = най-дълъг интервал (15 мин.)

При настройка на обхвата се препоръчва да бъде избран най-краткия интервал (цифра 1).

Настройка на светлочувствителността (праг на задействане) ⑨ (Заводска настройка: дневен режим 2000 лукса)

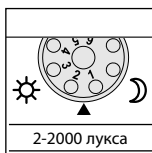

Безстепенно регулиране на прага на задействане на сензора между 2-2000 лукса.

Регулатор на цифра 1 = дневна светлина (около 2000 лукса).

Регулатор на цифра 6 = слаба светлина (около 2 лукса).

За настройка на обхвата при дневна светлина регулаторът трябва да бъде поставен на цифра 1 (дневна светлина).

Функция постоянна светлина ¹²

Ако към системата бъде включен прекъсвач, освен включване и изключване, са възможни и следните функции:

Сензорен режим

1) Включване (когато лампата е изключена):

Ключът да се изключи и включи веднъж.

Лампата остава включена за избраното време.

2) Изключване (когато лампата е включена):

Ключът да се изключи и включи веднъж.

Лампата се изключва, съответно преминава в сензорен режим.

Постоянна светлина

1) Включване:

Ключът да се изключи и включи два пъти. Лампата остава с постоянна светлина за 4 часа (червен LED свети зад обектива). След това автоматично преминава отново в сензорен режим (червеният LED угасва).

2) Изключване:

Ключът да се изключи и включи веднъж. Лампата се изключва, съответно преминава в сензорен режим.

Важно:

Многократното натискане на ключа трябва да последва бързо (в рамките на 0,5-1 сек.).

Плавно включване

Сензорната лампа разполага с функция за плавно включване. Това означава, че при включване светлината не достига своя максимум веднага. 100% осветеност

се постигат в продължение на една секунда. Също така светлината бавно угасва при изключване.

Настройка на обхвата ¹³

При предложен монтаж на височина 2 м. максималният обхват на сензора е 12 м. Според нуждите, обхватът може да бъде регулиран оптимално. Приложените покриващи бленди служат за закриване на желания брой сегменти от обектива, съответно дължината на обхвата да бъде скъсена. Така се премахват погрешни включения, например от автомобили, пешеходци и т.н. или целево се наблюдават източници на опасност. Покриващите бленди могат да бъдат откъснати или

отрязани по дължината на предварително отбелязаните хоризонтални и вертикални канали. След отстраняване на кръглата бленда, покриващите бленди се закачат в горната част на сензорния обектив. Кръглата бленда се поставя отново, за да фиксира останалите бленди.

Посредством въртене на корпуса на сензора с $\pm 80^\circ$ ¹⁴ е възможна фина настройка.

Експлоатация/поддръжка

Сензорната лампа е подходяща за автоматично включване на осветление. Климатичните условия могат да влияят на функциите на сензорната лампа, при урагани ветрове, сняг, дъжд, градушка, би могло да се стигне до нежелано включване, тъй като резките разлики в температурата не могат да бъдат отличени от източници на топлина. При замърсяване, обективът може да бъде почистен с влажна кърпа (без почистващ препарат).

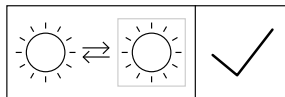

Осветителното тяло може да се замени от крайния потребител.

Отстраняване

Електроуреди, принадлежности и опаковки трябва да бъдат рециклирани, с цел опазване на околната среда.



Не изхвърляйте електроуреди с общите домашни отпадъци!

Само за страни от ЕС:

Според действащата Директива на ЕС за стари електронни и електроуреди и транспонирането ѝ в национално право, електроуреди, които повече не могат да бъдат употребявани, трябва да бъдат разделно събирани и рециклирани, с цел опазване на околната среда.

Проблеми при експлоатация

Проблем	Причина	Решение
Сензорната лампа е без напрежение	<ul style="list-style-type: none"> ■ Дефектен предпазител, не е включен, прекъснат кабел ■ Късо съединение 	<ul style="list-style-type: none"> ■ Нов предпазител, да се включи; проводниците да се проверят с уред за напрежение ■ Да се проверят връзките
Сензорната лампа не се включва	<ul style="list-style-type: none"> ■ При дневен режим, настройката на светлочувствителността е на нощен режим ■ LED-осветителното тяло е дефектно ■ Прекъсвачът е изключен ■ Myriad Proдефектен ■ Обхватът не е настроен целево ■ Вътрешният предпазител е задействан (LED свети постоянно) 	<ul style="list-style-type: none"> ■ Настройката да се направи наново (регулатор ②) ■ Да се замени ■ Да се включи ■ Нов предпазител, евентуално да се провери връзката ■ Да се регулира отново ■ Сензорната лампа да се изключи или лампата да се провери/замени и след 5 сек. да се включи отново
Сензорната лампа не се изключва	<ul style="list-style-type: none"> ■ Продължително движение в обхвата 	<ul style="list-style-type: none"> ■ Да се провери обхвата и евентуално да се регулира отново
Сензорната лампа включва произволно	<ul style="list-style-type: none"> ■ Вятър движи дървета и храсти в обхвата ■ Засичане на автомобили на пътя ■ Внезапна промяна в температурата заради променени климатични условия (вятър, дъжд, сняг) или течение от вентилатори, отворени прозорци 	<ul style="list-style-type: none"> ■ Обхватът да се промени ■ Обхватът да се промени ■ Обхватът да се промени, мястото на монтаж да се смени
Промяна в обхвата на сензорната лампа	<ul style="list-style-type: none"> ■ Друга околна температура 	<ul style="list-style-type: none"> ■ Обхватът да се настрои точно с помощта на покриващите бленди
LED свети/мига непрекъснато, без да е настроено постоянно осветление	<ul style="list-style-type: none"> ■ Вътрешният предпазител е задействан 	<ul style="list-style-type: none"> ■ Сензорната лампа да се изключи или лампата да се провери/замени и след 5 сек. да се включи отново
LED-лампата трепти	<ul style="list-style-type: none"> ■ По технически причини в някои нива на затъмнение 	<ul style="list-style-type: none"> ■ Нивото на затъмнение да се промени

Гаранция от производителя

Този продукт на STEINEL е произведен с най-голямо старание, проверен е за функционалност и безопасност, според действащите разпоредби, след което е подложен на качествен контрол, на принципа на случайния избор. STEINEL гарантира перфектна изработка и функции. Гаранцията е с продължителност 36 месеца и започва от деня на покупката. Ние отстраняваме дефекти, причинени от грешки в производството или качеството на материала, ремонтирайки или заменяйки дефектните части, по наш избор. Гаранцията не важи за щети по износващи се части, както и за щети и дефекти, получени в резултат на неправилна употреба или поддръжка. Последващи щети на чужди предмети са изключени от гаранцията.

Гаранцията е валидна само, ако неразглобеният уред бъде изпратен на съответния сервиз, добре опакован и придружен от кратко описание на дефекта, касова бележка или фактура (дата на покупка и печат на търговец).

Ремонтен сервиз:

След изтичане на гаранцията или при дефекти, непокривени от гаранцията, попитайте в най-близкия заводски сервиз за възможностите за ремонт.

3 ГОДИНИ
ГАРАНЦИЯ
ОТ ПРОИЗВОДИТЕЛЯ

CN 安装说明

尊敬的客户，

感谢您选购我们的新型施特朗感应灯、对于您的信赖我们深感荣幸。您购买的这款高质量产品业已经过精心地生产与测试、同时还附有精致的包装。

安装前请仔细阅读本安装说明。只有正确安装与调试才能确保产品长期可靠、无故障地运行。我们希望您尽情体验全新的施特朗感应灯。

安全性提示

- 在设备上任何工作前均须断开电源！
- 安装时必须确保连接的电线无电压。因此、首先切断电源、并使用试电笔检查是否存在电压。

- 安装感应灯时涉及电源电压的相关工作。因此必须根据国内通用的安装规定和连接条件执行专业工作。(DE - VDE 0100, AT - ÖVE/ÖNORM E 8001-1, CH - SEV 1000)

原理 ①

集成式红外线感应器配备了两个 120° Pyro (热释电) 感应器、可以检测到移动躯体 (人、动物等) 发出的不可见热辐射。

感应到的热辐射转化为电能并自动打开感应灯。因障碍物 (例如墙或玻璃) 导致无法感应热辐射时、将无法打开感应灯。借助两个 Pyro (热释电) 感应器、采用 180° 的开口角度即可实现 240° 的感应角度。

重要：将感应灯沿走动方向一侧安装且无障碍物 (例如树木、墙等) 遮挡感应器视野时、移动感应效果最佳。

适用于下列灯具的兼容调光器列表。
110085994 LED 灯管 WW E27 270MM EU 与
110034357 户外灯 L 260 LED 一起使用即可调光。

安装/墙面安装 ①, ⑦ ⑩

安装位置应与其他灯具保持至少 50 cm 的距离、否则热辐射可能导致系统激活。为了达到规定的最大 12 m 有效距离、安装高度应该大约为 2 m。

电源线连接 (见图)

电源线由 2-3 芯电缆组成：

L = 火线 (通常为黑色或棕色)

N = 零线 (通常为蓝色)

PE = 地线 (绿色/黄色) 

不确定时、必须使用试电笔鉴定电缆、然后重新切断电源。火线 (**L**)、零线 (**N**) 和地线 (**PE**) 连接在灯架接线头上。

图 ⑤ 示例：连接到固定板时必须夹紧灯臂、从而避免内部导线因拉伸而产生应力。

图 ⑩ 示例：灯头为可旋转灯头、以达到特别调整的目的。

提示：在电源线上可以安装用于开关的电源开关。此为实现长亮功能的前提条件 (参见长亮功能章节) ②。

提示：在调解光亮程度方面、该技术条件可以使 LED-灯具从低等亮度调至中等亮度。在这种情况下、调光程度必须要进行一些调整。

技术参数

尺度 (高 x 宽 x 深):	426 x Ø 102 x 177 mm
电源连接:	220-240 V, 50 Hz
功率消耗 (P _{on})*:	9.2 W / E27
光通量*:	927 lm
灯具的光通量/效率*:	927 lm、101 lm/W
灯具准备就绪:	0.9 W
光通量/效率	703 lm、71.2 lm/W
色温*:	3000 K (暖白)
显色指数*:	R _a = 82
平均额定使用寿命*:	L70B50 在 25 ° C 的温度下: > 20000 小时
SDCM 的颜色一致性*:	初始值: 3
光强分布*:	

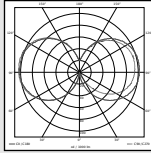

感应角度:	240° 时 180° 开口角度
感应有效距离:	最大 12 m
亮度设置:	2-2000 Lux
时间设置:	5 秒 - 15 分钟
常亮:	可切换 (4 小时) / 前提条件: 开关位于电源引线
保护形式:	IP 44
防护等级:	I
环境温度:	-20° C 到 +40° C
包含一个等级为“F”的光源	
* 针对随附的 LED 灯具	

功能 ⑧-⑨

传感器单元安装完毕并连接电源线后感应灯即可使用。

关闭延迟 (时间设置) ⑧ (出厂设置 5 秒)

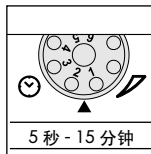

可无级设置 5 秒至 15 分钟的亮灯时间

调节器调节至数字 1 = 最短时间 (5 秒)

调节器设置至数字 6 = 最长时间 (15 分钟)

设置感应范围时, 建议选择最短时间 (数字 1)。

亮度设置 (响应阈值) ⑨ (出厂设置: 日间模式 2000 Lux)

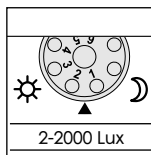

可无级设置 2 至 2000 Lux 的传感器响应阈值。

调节器设置至数字 1 = 日间模式约 2000 Lux。

调节器设置至数字 6 = 夜间模式 (约 2 Lux)。

白天设置感应范围时, 须将调节器设置至数字 1 (白天模式)。

长亮功能 ⑫

如果电源线上安装了电源开关，则除简单的开关功能外、还能实现下列功能：

感应器模式

1) 打开灯 (如果灯关闭):

开关关闭并打开 1 次。

设置的时间内灯保持打开。

2) 关闭灯 (如果灯打开):

开关关闭并打开 1 次。

灯关闭或切换至感应器模式。

长亮灯模式

1) 打开长亮灯:

开关关闭并打开 2 次。灯切换至长亮灯 4 小时 (镜头后方的红色 LED 亮起)。然后灯将重新自动切换至感应器模式 (红色 LED 关闭)。

2) 关闭长亮灯:

开关关闭并打开 1 次。灯关闭或切换至感应器模式。

重要:

应该依次快速操作开关多次 (在 .5 - 1 秒的范围内)。

柔光启动

感应灯具有灯软启动功能。这表明、灯打开时不会直接切换至最大功率、而是在一秒内亮度被逐渐调高至 100%。同样、灯关闭时、则是逐渐变暗。

有效距离设置/调整 ⑬

假设在 2 m 的安装高度下、感应器的最大有效距离为 12 m。此外、还可以根据需要优化感应范围。附带的遮板用于覆盖任意大小的镜头部分或者自定义缩短有效距离。从而排除因汽车、行人等引起的错误打开、或者针对性地监控危险位置。可沿预开槽分割线以垂直或水平方向切开 (或使用剪刀剪开) 遮板。取下环状隔板后、须将其挂在感应镜头的上方区域。之后重新插上环状隔板、从而锚固遮板。

通过旋转感应器外壳 $\pm 80^\circ$ ⑭、还可进行精调。

运行/保养

感应灯适用于自动开关灯。天气条件可能影响感应灯的功能、强风暴、强降雪、强降雨以及冰雹天气可能导致功能错误激活、因为感应灯无法识别突发性温度波动与热源。感应镜头脏污时应使用润湿的抹布 (未使用清洁剂) 进行清洁。

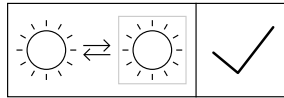

灯源可由终端客户更换。

废弃物处理

电子设备、附件和包装应根据环保要求寻求再次利用。



不得将电子设备投入生活垃圾!

仅针对欧盟国家:

根据适用的关于废旧电子设备和电子元件欧盟指令及其在国家法律中的实施规则、必须将无法再使用的电子设备断开、收集在一起并根据环保要求寻求再次利用。

运行故障

故障	原因	解决方法
感应灯无电压	<ul style="list-style-type: none">■ 保险丝损坏、未接通、电线断路■ 短路	<ul style="list-style-type: none">■ 更换保险丝、打开电源开关、使用试电笔检查电线■ 检查接头
感应灯无法打开	<ul style="list-style-type: none">■ 在白天模式下、亮度设置处于夜晚模式■ LED-灯具损坏■ 电源开关关闭■ 保险丝损坏■ 感应范围未进行针对性设置■ 内部保险丝已激活 (LED-长亮)	<ul style="list-style-type: none">■ 重新设置 (调节器 ⑨)■ 更换■ 打开■ 更换保险丝、必要时检查连接■ 重新调整■ 关闭感应灯、检查/更换灯具、5 秒后再次打开
感应灯无法关闭	<ul style="list-style-type: none">■ 感应范围内出现持续移动	<ul style="list-style-type: none">■ 检查范围、并在必要时重新调整
感应器意外打开	<ul style="list-style-type: none">■ 风吹动感应范围内的树枝和灌木丛■ 感应到街道上的汽车■ 由于天气 (风、雨、雪) 原因或通风设备排出的废气、敞开的窗户引起温度突然发生变化	<ul style="list-style-type: none">■ 调整范围■ 调整范围■ 改变范围、更改安装地点
感应灯有效距离变化	<ul style="list-style-type: none">■ 其他环境温度	<ul style="list-style-type: none">■ 使用遮光板精确设置感应范围
尽管未设置长亮模式、LED 始终长亮/发光	<ul style="list-style-type: none">■ 内部保险丝激活	<ul style="list-style-type: none">■ 关闭感应灯、检查/更换灯具、5 秒后再次打开
LED-灯具损坏	<ul style="list-style-type: none">■ 不同亮度等级的技术条件	<ul style="list-style-type: none">■ 亮度水平改变

制造商担保

该产品系 施特朗-精心研发制造、已根据有效规定通过了功能性及安全性审核、并进行了抽样检查。施特朗保证其产品性能和功能完好。质保期为 36 个月、自消费者购买日起计算。材料或生产错误导致的产品缺陷由我方负责排除、质保服务 (通过维修或是更换缺陷部件解决) 将由我方决定。耗材损失、未正确使用及保养造成的损失和损坏未包含在质保范围内。此外、外购物品的间接损坏亦不属于质保范畴。仅当将未拆卸的设备连同简要的故障说明、收款凭据或发票 (购买日期和零售商盖章) 包装好并寄至相关维修点时、才能享受质保。

维修服务:

质保期已经到期或缺陷不在质保范围内的产品、可向就近服务站咨询维修事宜。

3年
厂商质保

STEINEL Vertrieb GmbH

Dieselstraße 80-84

33442 Herzebrock-Clarholz

Tel: +49/5245/448-188

www.steinell.de

**Contact**

www.steinell.de/contact

