



Russell Hobbs



25230-56

 www.russellhobbs.com

- GB
- DE
- FR
- NL
- IT
- ES
- PT
- DK
- SE
- NO
- FI
- RU
- CZ
- SK
- PL
- HR
- SI
- GR
- HU
- TR
- RO
- BG
- AE

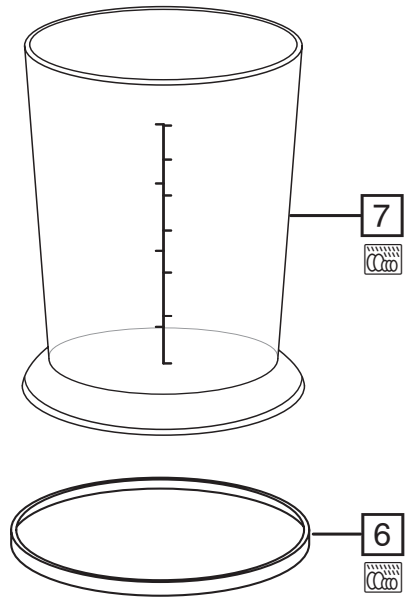
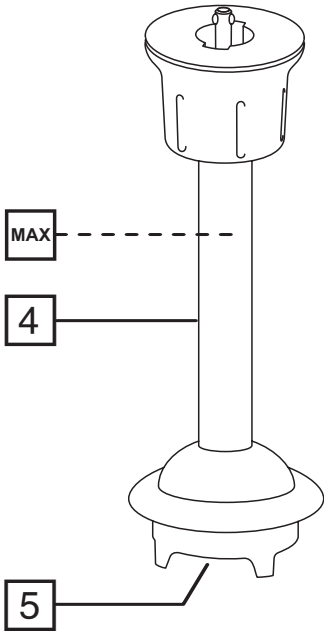
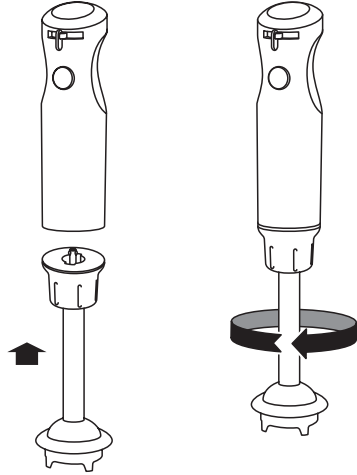
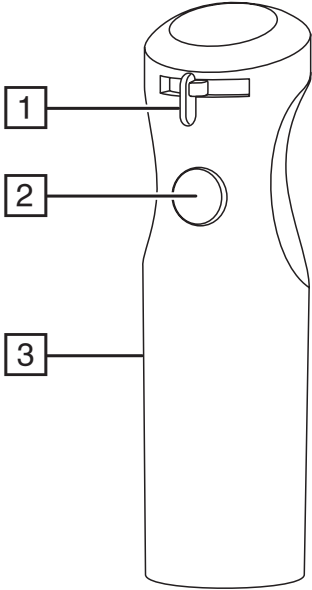

Read the instructions, keep them safe, pass them on if you pass the appliance on. Remove all packaging before use.



IMPORTANT SAFEGUARDS

Follow basic safety precautions, including:

This appliance can be used by persons with reduced physical, sensory or mental capabilities or lack of experience and knowledge if they have been supervised/instructed and understand the hazards involved. Children must not use or play with the appliance. Keep the appliance and cable out of reach of children.

⚠ To avoid injury, take care handling the blades, emptying the bowl, and cleaning.

Misuse of the appliance may cause injury.

Unplug the appliance before assembly, disassembly, or cleaning.

Don't leave the appliance unattended while plugged in.

If the cable is damaged, it must be replaced by the manufacturer, its service agent, or someone similarly qualified, to avoid hazard.

⊘ Do not use this appliance near bathtubs, showers, basins or other vessels containing water.

- Don't use the wand in hot oil – even moderately hot oil can cause a nasty burn.
- Don't fit an attachment or accessory other than those we supply.
- Don't use the appliance for any purpose other than those described in these instructions.
- Don't operate the appliance if it's damaged or malfunctions.
- Don't run the motor continuously for more than 2 minutes, it may overheat. After 2 minutes switch off for at least 2 minutes, to recover.

HOUSEHOLD USE ONLY

DIAGRAMS

- | | |
|--------------------|---|
| 1. Speed control | 5. Blade |
| 2. Switch | 6. Non-slip base |
| 3. Motor unit | 7. Beaker |
| 4. Wand attachment |  dishwasher safe |

FITTING/REMOVING ATTACHMENTS

1. Unplug the appliance before fitting or removing attachments.
2. To fit an attachment, push it on to the end of the motor unit, and turn it clockwise.
3. To remove the attachment, turn it anti-clockwise, then pull the attachment off the motor unit.

USING

1. Put the plug into the power socket.
2. Press the switch to start the motor, release it to switch off.
3. Turn the speed control to the speed you want (1 = low, 2 = high).

Generally, the wand can do anything a normal blender can do. You can blend, pulp or purée ingredients in the pan or bowl you're going to cook them in.

Whatever container you use, make sure it's on a stable, flat surface, and support it with your free hand, to prevent it wandering over the work surface.

- Don't immerse the wand past the top of the parallel-sided tube.
- When using it in hot liquids, don't let the blade break the surface at an angle, as you might spray liquid outside the bowl/pan/container.
- Don't switch on till the blade is inside the food container.
- Switch off before lifting the blade from the food container.

BEAKER

- Don't fill the beaker more than about half full.
- Sit it on a stable, flat work surface, and support it with your free hand.
- Don't lift it off the work surface and hold it in your hand – if it slips, you'll hurt yourself.
- For storage, you may use the non-slip base as a lid.

CARE AND MAINTENANCE

1. Unplug the appliance.
2. Wipe all surfaces with a clean damp cloth.
3. For best results, wash the wand immediately after use. Clean the blade end of the wand in hot soapy water with a nylon brush. Do not wash the wand in a dishwasher. Always ensure that the wand is dried thoroughly before storing. If water enters the wand, stand it up inverted until all of the water has drained away.



You may wash these parts in a dishwasher.

If you use a dishwasher, the harsh environment inside the dishwasher will affect the surface finishes. The damage should be cosmetic only, and should not affect the operation of the appliance.

RECYCLING



To avoid environmental and health problems due to hazardous substances, appliances and rechargeable and non-rechargeable batteries marked with one of these symbols must not be disposed of with unsorted municipal waste. Always dispose of electrical and electronic products and, where applicable, rechargeable and non-rechargeable batteries, at an appropriate official recycling/collection point.

For recipes, please visit <http://eu.russellhobbs.com/recipes/>

Lesen Sie die Anleitung, bewahren Sie sie auf und falls Sie das Gerät an Dritte abgeben, geben Sie auch die Anleitung mit. Entfernen Sie die Verpackung vollständig, bevor Sie das Gerät einschalten.



WICHTIGE SICHERHEITSVORKEHRUNGEN

Beachten Sie bitte folgende grundlegende Vorsichtsmaßnahmen:

Dieses Gerät ist für die Nutzung von Personen mit eingeschränkten physischen, sensorischen oder geistigen Fähigkeiten oder Mangel an Erfahrung und Wissen geeignet, wenn ihnen die Handhabung erklärt wurde/sie dabei beaufsichtigt werden und ihnen die damit verbundenen Gefahren bewusst sind. Kinder dürfen das Gerät weder verwenden noch damit spielen. Bewahren Sie das Gerät und das Kabel außer Reichweite von Kindern auf.

⚠ Um Verletzungen zu vermeiden, seien Sie beim Umgang mit den Messern, beim Leeren des Arbeitsbehälters sowie bei der Reinigung vorsichtig.

Bei nicht ordnungsgemäßem Gebrauch kann es zu Verletzungen kommen. Ziehen Sie vor dem Auf- oder Abbau oder der Reinigung des Geräts den Netzstecker vom Strom.

Das Gerät nicht unbeaufsichtigt stehen lassen, wenn sich der Stecker in der Steckdose befindet.

Weist das Kabel Beschädigungen auf, muss es vom Hersteller, einer Wartungsvertretung des Herstellers oder einer qualifizierten Fachkraft ersetzt werden, um eine mögliche Gefährdung auszuschließen.

- ⊗ Verwenden Sie das Gerät nicht in der Nähe einer Badewanne, einem Behälter oder anderen Gefäßen, die Wasser enthalten.
- Der Stabmixer darf nicht zum Rühren von heißem Öl verwendet werden, da dieses - auch wenn es nur mäßig warm ist - schwere Verbrennungen verursachen kann.
- Am Gerät dürfen keine anderen Aufsätze oder Zubehörteile angebracht werden als die von uns gelieferten.
- Benutzen Sie das Gerät ausschließlich zu den in diesen Anweisungen beschriebenen Zwecken.
- Benutzen Sie das Gerät keinesfalls, wenn es beschädigt ist oder Fehlfunktionen zeigt.
- Den Motor nicht länger als 2 Minuten lang ununterbrochen eingeschaltet lassen – er könnte sich sonst heißlaufen. Nach 2 Minuten Betrieb den Motor mindestens 2 Minuten lang ausgeschaltet lassen, damit er wieder abkühlen kann.

NUR FÜR DEN GEBRAUCH IM HAUSHALT GEEIGNET

ZEICHNUNGEN

- | | |
|---------------------------|---|
| 1. Geschwindigkeitsregler | 5. Messer |
| 2. Schalter | 6. Rutschfeste Basis |
| 3. Motoreinheit | 7. Messbecher |
| 4. Stabmixeraufsatz |  Spülmaschinenfest |

ANBRINGEN/ABNEHMEN VON ZUBEHÖRTEILEN

1. Ziehen Sie den Netzstecker, bevor Sie ein Zubehörteil anbringen oder abnehmen möchten.
2. Um einen Aufsatz zu befestigen, schieben Sie diesen vollständig auf die Motoreinheit und drehen Sie ihn im Uhrzeigersinn.
3. Um den Aufsatz wieder zu entfernen, drehen Sie ihn gegen den Uhrzeigersinn und ziehen Sie ihn dann von der Motoreinheit ab.

VERWENDUNG

1. Gerätenetzstecker in die Steckdose stecken.
2. Drücken Sie den Knopf um den Motor zu starten, lassen Sie ihn los, um das Gerät wieder auszuschalten.
3. Drehen Sie den Geschwindigkeitsregler, um die gewünschte Geschwindigkeit einzustellen (1 = niedrig, 2 = hoch).

Der Stabmixer kann im Allgemeinen wie ein normaler Mixer genutzt werden. Außerdem können Sie die Zutaten direkt in der Pfanne oder Schüssel mischen oder pürieren, in der Sie diese zubereiten möchten. Unabhängig davon, welches Gefäß Sie verwenden, sollten Sie darauf achten, dass es stabil auf einer ebenen Fläche steht. Halten Sie das Gefäß mit der freien Hand fest, damit es nicht über die Arbeitsfläche wandert.

- Tauchen Sie den Stabmixer nicht weiter als bis zum oberen Ende des Rohrs in Flüssigkeiten.
- Beim Mixen von heißen Flüssigkeiten darf das Messer des Stabmixeres nicht schräg gehalten werden, da sonst Flüssigkeit aus dem Messbecher spritzen kann.
- Schalten Sie das Gerät nicht ein, solange sich das Messer noch außerhalb des Mixbehälters befindet.
- Schalten Sie das Gerät aus, bevor Sie das Messer aus dem Mixbehälter heben.

MESSBECHER

- Befüllen Sie den Messbecher nur ungefähr bis zur Hälfte.
- Stellen Sie den Becher auf eine ebene Arbeitsfläche und halten Sie ihn mit der freien Hand fest.
- Lassen Sie den Becher auf der Arbeitsfläche stehen, heben Sie ihn nicht hoch. Sie könnten sich verletzen, wenn er aus der Hand rutscht.
- Zur Aufbewahrung können Sie die rutschfeste Basis als Deckel verwenden.

PFLEGE UND INSTANDHALTUNG

1. Trennen Sie den Netzstecker vom Strom.
2. Drehen Sie den Stampfer um und drehen Sie das Messer für den Stampfer fest gegen den Uhrzeigersinn, um es abzunehmen.
3. Um den Stabmixer optimal nutzen zu können, reinigen Sie ihn direkt nach dem Gebrauch. Reinigen Sie die Messer des Stabmixers in heißem Seifenwasser mit Hilfe einer Nylonbürste. Reinigen Sie den Stabmixer nicht im Geschirrspüler. Vergewissern Sie sich stets, dass der Stabmixer vollständig abgetrocknet ist, bevor Sie ihn verstauen. Sollte Wasser in den Stabmixer gelangen, stellen Sie ihn so lange verkehrt herum auf, bis das Wasser vollständig abgelaufen ist.



Sie können diese Teile im Geschirrspüler reinigen.

Bei Verwendung eines Geschirrspülers kann das raue Umfeld im Geschirrspüler die Oberflächenlackierung beschädigen. Die Beschädigung ist nur kosmetisch und beeinträchtigt nicht die Funktion des Gerätes.

RECYCLING



Um negative Auswirkungen auf Umwelt und Gesundheit durch gefährliche Stoffe zu vermeiden, dürfen Geräte sowie wiederaufladbare und nicht wiederaufladbare Batterien, die mit einem dieser Symbole gekennzeichnet sind, nicht über den normalen Hausmüll entsorgt werden. Entsorgen Sie elektrische und elektronische Produkte und gegebenenfalls wiederaufladbare und nicht wiederaufladbare Batterien immer an einer offiziellen Recyclingstelle.



Rezepte finden Sie auf unserer Website: <http://eu.russellhobbs.com/recipes/>

Lisez les instructions, conservez-les et transférez-les si vous transférez l'appareil. Retirez tous les emballages avant utilisation.

PRÉCAUTIONS IMPORTANTES

Suivez les précautions essentielles de sécurité, à savoir:

Cet appareil peut être utilisé par des personnes aux aptitudes physiques, sensorielles ou mentales réduites ou ne possédant pas l'expérience et les connaissances suffisantes, pour autant que ces personnes soient supervisées/aient reçu des instructions et soient conscientes des risques encourus. Les enfants ne doivent pas utiliser ni jouer avec l'appareil. Tenez l'appareil et le câble hors de portée des enfants.

⚠ Pour éviter toute blessure, faites preuve de prudence lors de la manipulation des lames, de la vidange du récipient et du nettoyage de l'appareil.

Une utilisation inappropriée de l'appareil peut causer des blessures.

Débranchez l'appareil avant le montage, le démontage ou le nettoyage.

Ne laissez pas l'appareil sans surveillance lorsqu'il est branché.

Si le câble est abîmé, vous devez le faire remplacer par le fabricant, un de ses techniciens agréés ou une personne également qualifiée, pour éviter tout danger.

⊗ Veillez à ne pas utiliser cet appareil à proximité de baignoires, douches, lavabos ou autres récipients contenant de l'eau.

- N'utilisez pas le batteur dans de l'huile bouillante ; même une huile tiède peut provoquer de graves brûlures.
- N'adaptez pas d'accessoires autres que ceux fournis.
- N'utilisez pas l'appareil à d'autres fins que celles décrites dans ce mode d'emploi.
- N'utilisez pas l'appareil s'il est endommagé ou s'il ne fonctionne pas correctement.
- Ne pas faire fonctionner l'appareil en continu au-delà de 2 minutes afin d'éviter une surchauffe. Si nécessaire, laissez reposer l'appareil pendant au moins 2 minutes pour laisser refroidir le moteur.

USAGE MÉNAGER UNIQUEMENT

SCHÉMAS

- | | |
|------------------------|---|
| 1. Contrôle de vitesse | 5. Lame |
| 2. Interrupteur | 6. Pied anti-éclaboussure |
| 3. Bloc-moteur | 7. Gobelet doseur |
| 4. Accessoire batteur |  résistant au lave-vaisselle |

ADAPTATION/RETRAIT DES ACCESSOIRES

1. Débranchez l'appareil avant d'adapter ou de retirer les accessoires.
2. Pour fixer un accessoire, poussez-le à l'extrémité du bloc moteur et faites-le tourner dans le sens des aiguilles d'une montre.
3. Pour retirer l'accessoire, faites-le pivoter dans le sens contraire des aiguilles d'une montre, puis tirez sur l'accessoire pour le séparer du bloc moteur.

UTILISATION

1. Mettez la fiche dans la prise de courant.
 2. Appuyez sur l'interrupteur pour démarrer le moteur, relâchez l'interrupteur pour l'arrêter.
 3. Réglez le contrôle de vitesse sur la vitesse souhaitée (1 = faible, 2 = élevée).
- Généralement, le batteur fait tout ce qu'un mixeur normal peut faire. Vous pouvez mixer, réduire en pulpe ou en purée les ingrédients dans la casserole ou le bol dans lequel vous les cuisinez.
- Quelque soit le récipient que vous utilisez, posez-le sur une surface plate et stable et tenez-le avec votre main libre pour éviter qu'il se déplace sur le plan de travail.
- Ne pas plonger le batteur dans un liquide au-delà de la partie supérieure du tube parallèle.
 - Lorsque vous l'utilisez dans des liquides chauds, ne laissez pas la lame briser la surface dans un angle, car le liquide risque de déborder du bol/de la casserole/du récipient.
 - Ne le mettez pas en marche tant que la lame n'est pas dans le récipient.
 - Éteignez-le avant de retirer la lame du récipient.



LE GOBELET DOSEUR

- Ne remplissez pas le gobelet doseur à plus de la moitié de sa capacité environ.
- Posez-le sur un plan de travail plat et stable et tenez-le avec votre main libre.
- Ne le soulevez pas du plan de travail et tenez-le dans votre main ; s'il glisse, vous risquez de vous blesser.
- Lors du rangement de l'appareil, vous pouvez utiliser la base antidérapante comme couvercle.

SOINS ET ENTRETIEN

1. Débranchez le bloc moteur.
2. Essuyez toutes les surfaces avec un tissu humide et propre.
3. Pour obtenir des résultats optimaux, lavez le batteur immédiatement après utilisation. Nettoyez l'extrémité de la lame du batteur dans de l'eau chaude savonneuse, avec une brosse en nylon. Ne lavez pas le batteur dans un lave-vaisselle. Assurez-vous dans tous les cas que le batteur est complètement sec avant de le ranger. Dans le cas où de l'eau pénétrerait dans le batteur, retournez-le et placez-le en position verticale jusqu'à ce que l'eau se soit écoulée.

 Vous pouvez laver ces pièces dans un lave-vaisselle.

Toutefois, les conditions de lavage du lave-vaisselle affecteront la finition de la surface de l'appareil. Cela affecte l'apparence de l'appareil, non pas son fonctionnement.

RECYCLAGE



Afin d'éviter les problèmes occasionnés à l'environnement et à la santé par des substances dangereuses, les appareils et les batteries rechargeables et non rechargeables présentant l'un de ces symboles ne doivent pas être éliminés avec les déchets municipaux non triés. Éliminez dans tous les cas les produits électriques et électroniques et, le cas échéant, les batteries rechargeables et non rechargeables, dans un centre officiel et approprié de collecte/recyclage.

Rezepte finden Sie auf unserer Website: <http://eu.russellhobbs.com/recipes/>

Lees de instructies, bewaar ze goed en geef ze met het apparaat mee wanneer u deze aan een derde geeft. Verwijder alle verpakkingsmaterialen voor gebruik.

BELANGRIJKE VEILIGHEIDSMATREGELEN

Volg de gebruikelijke veiligheidsmaatregelen, zoals:

Dit apparaat kan onder toezicht worden gebruikt door personen met verminderde lichamelijke, zintuiglijke of geestelijke vermogens of die gebrek aan ervaring of kennis hebben als iemand hen heeft uitgelegd hoe het apparaat moet worden gebruikt en ze de gevaren begrijpen. Kinderen mogen het apparaat niet gebruiken of ermee spelen. Bewaar het apparaat en het snoer buiten het bereik van kinderen.

 Ga voorzichtig om met de mesjes, het ledigen van de kom en het schoonmaken van het apparaat om letsels te vermijden.

Verkeerd gebruik van het apparaat kan leiden tot letsels.

Verwijder de stekker uit het stopcontact voordat u het apparaat monteert, demonteert of schoonmaakt.

Laat het apparaat niet onbeheerd achter, terwijl de stekker in het stopcontact zit.

Indien het snoer beschadigd is, moet het door de fabrikant, een technicus of een ander deskundig persoon vervangen worden om eventuele risico's te vermijden.

-  Gebruik het apparaat niet in de buurt van badkuipen, douches, wastafels of andere reservoirs die water of andere vloeistoffen bevatten.
- De staaf nooit in hete olie gebruiken – zelfs matig hete olie kan ernstige brandwonden veroorzaken.
- Gebruik uitsluitend de door ons geleverde accessoires of hulpstukken.
- Gebruik het apparaat niet voor andere doeleinden dan degene die in deze gebruiksaanwijzing worden beschreven.
- Het apparaat niet gebruiken indien beschadigd of defect.
- Om oververhitting te voorkomen, dient u de motor niet langer dan 2 minuten onafgebroken te laten draaien. Zet het apparaat na 2 minuten minstens 2 minuten uit om de motor te laten afkoelen.

UITSLUITEND HUISHOUELIJK GEBRUIK

AFBEELDINGEN

- | | |
|----------------------|---|
| 1. Snelheidsregelaar | 6. Gardehouder |
| 2. Schakelaar | 7. Antislipbasis |
| 3. Motoreenheid | 8. Mengbeker |
| 4. Staaf |  Vaatwasmachinebestendig |
| 5. Mesje | |

PLAATSEN/VERWIJDEREN VAN HULPSTUKKEN

1. Het apparaat verwijderen voor u hulpstukken aanbrengt of verwijdert.
2. Om een hulpstuk te monteren, duwt u het tot het einde van de motoreenheid en draait u het naar rechts.
3. Om het hulpstuk te verwijderen, draait u het naar links en trekt u vervolgens het opzetstuk van de motoreenheid.

GEBRUIK

1. Steek de stekker in het stopcontact.
2. Druk op de schakelaar om de motor te starten, laat hem los om de motor uit te schakelen.
3. Zet de snelheidsregelaar op de gewenste snelheid (1 = laag, 2 = hoog).

Gewoonlijk kan de staafmixer alle klusjes aan die een normale mixer aankan. U kan de ingrediënten mengen, pulperen of pureren in de pan of kom voor u ze aan de kook brengt.

Iedere container die u gebruikt moet op een stabiele, vlakke ondergrond geplaatst worden en u moet hem ondersteunen met uw vrije hand om te beletten dat hij wegglijdt.

- Dompel de staaf niet in voorbij de bovenzijde van de parallelzijdige buis.
- Wanneer u de mixer gebruikt in warme vloeistoffen moet u erop letten de mesjes niet scheef boven de oppervlakte uit te laten komen. Zoniet kan de vloeistof opspatten naast de kom/pan/container.
- Schakel de mixer niet aan voor het snijblad in de kom is geplaatst.
- Schakel de mixer uit voor u hem uit de kom verwijdert.



DE MENGBEKER

- Vul de mengbeker niet meer dan halfvol.
- Plaats hem op een stabiel, vlak werkvlak en ondersteun hem met de vrije hand.
- Laat hem op de werkoppervlakte staan – als hij uitglijdt kan u zich kwetsen.
- Voor opslag kunt u de antislipbasis gebruiken als deksel.

ZORG EN ONDERHOUD

1. Ontkoppel de motoreenheid.
2. Neem alle oppervlakken af met een schone vochtige doek.
3. Voor het beste resultaat, was de staaf onmiddellijk na gebruik. Reinig het mes van de staaf in heet zeepwater met een nylon borstel. De staaf mag niet in de vaatwasser worden gereinigd. Zorg dat de staaf droog is voordat u hem opbergt. Als er water in de staaf is gekomen, moet u deze omgekeerd plaatsen totdat al het water weg is.



U kunt deze onderdelen in een vaatwasmachine wassen.

Wanneer u de vaatwasmachine gebruikt, zal dit de afwerking van de oppervlakten beïnvloeden. De schade is normaal uitsluitend esthetisch en heeft geen invloed op de werking van het apparaat.

RECYCLING



Om milieu- en gezondheidsproblemen door gevaarlijke stoffen te vermijden, mogen apparaten en oplaadbare en niet oplaadbare batterijen met een van deze symbolen niet samen met het huishoudelijk afval worden verwijderd. Breng elektrische en elektronische producten en, indien van toepassing, oplaadbare en niet-oplaadbare batterijen, altijd naar een officieel recycling-/inzamelpunt.

U vindt recepten op onze website: <http://eu.russellhobbs.com/recipes/>

Leggere le istruzioni e conservarle al sicuro. In caso di cessione dell'apparecchio ad altre persone, consegnare anche le istruzioni. Rimuovere tutto l'imballaggio prima dell'uso.

NORME DI SICUREZZA IMPORTANTI

Osservare le precauzioni fondamentali di sicurezza, e in particolare quanto segue:

Questo apparecchio può essere utilizzato da persone con ridotte capacità fisiche, sensoriali o mentali o che manchino di esperienza o conoscenza dell'apparecchio, a condizione che siano controllate o istruite da un adulto e che siano in grado di capirne i rischi. I bambini non devono utilizzare o giocare con l'apparecchio. Tenere l'apparecchio ed il cavo fuori dalla portata dei bambini.

⚠ Per evitare lesioni, prestare la massima attenzione quando si maneggiano le lame, quando si svuota la ciotola e durante le operazioni di pulizia.

L'uso errato dell'apparecchio può causare lesioni.

Scollegare l'apparecchio prima di montarlo, smontarlo o pulirlo.

Non lasciare l'apparecchio incustodito con la spina inserita.

Se il cavo è danneggiato, farlo cambiare dal fabbricante, da un rivenditore autorizzato o da personale similmente qualificato, per evitare incidenti.

- ⊘ Non utilizzare l'apparecchio vicino a vasche da bagno, docce, lavandini o altri recipienti contenenti acqua.
- Non utilizzare il frullatore ad immersione in olio bollente o caldo in quanto potrebbe causare gravi scottature.
- Applicare solo gli accessori o gli elementi di corredo forniti.
- Non usare l'apparecchio per altri scopi se non quelli per i quali è stato progettato, di seguito descritti in questo manuale di istruzioni.
- Non usare l'apparecchio se è danneggiato o funziona male.
- Non tenere in funzione il motore per più di 2 minuti, altrimenti si potrebbe surriscaldare. Dopo 2 minuti di funzionamento, spegnerlo per almeno 2 minuti per farlo recuperare.

SOLO PER USO DOMESTICO

IMMAGINI

- | | |
|---------------------------------------|---|
| 1. Selettore di velocità | 5. Lama |
| 2. Interruttore | 6. Base anti scivolo |
| 3. Gruppo del motore | 7. Bicchiere |
| 4. Accessorio frullatore a immersione |  lavabile in lavastoviglie |

APPLICARE E RIMUOVERE GLI ACCESSORI

1. Staccare l'apparecchio prima di applicare o rimuovere qualsiasi accessorio.
2. Per montare un accessorio, spingerlo verso l'estremità del gruppo del motore e ruotarlo in senso orario.
3. Per rimuovere un accessorio, ruotarlo in senso antiorario, quindi staccare l'accessorio dal gruppo del motore.

MODO D'USO

1. Inserire la spina nella presa di corrente.
2. Premere l'interruttore per avviare il motore, rilasciarlo per spegnere.
3. Posizionare il selettore di velocità sulla velocità desiderata (1 = più bassa, 2 = più alta).

In generale il frullatore ad immersione fa quello che fa un frullatore normale. Si può miscelare, frullare e passare gli ingredienti nel direttamente nel contenitore all'interno del quale verranno cucinati.

Qualsiasi contenitore si utilizzi, assicurarsi che poggi su una superficie stabile e piana e tenerlo fermo con una mano per evitare che si sposti durante l'utilizzo dell'apparecchio.

- Non immergere il frullatore ad immersione al di là della cima del tubo a facce parallele.
- Con liquidi bollenti, non immergere la lama in posizione inclinata in quanto causerebbe la fuoriuscita del liquido dal contenitore.
- Non azionare il frullatore ad immersione se la lama non si trova all'interno di un contenitore per il cibo.
- Spegnere il frullatore ad immersione quando si toglie l'apparecchio dal contenitore per il cibo.



IL BICCHIERE

- Non riempire il bicchiere oltre la metà.
- Appoggiarlo su una superficie stabile e piana e tenerlo con la mano libera.
- Non alzarlo e non tenerlo in mano. Se dovesse cadere, ci si farebbe male.
- Per conservarlo, è possibile utilizzare la base anti scivolo come coperchio.

CURA E MANUTENZIONE

1. Disconnettere l'apparecchio.
2. Passare su tutte le superfici un panno pulito inumidito.
3. Per ottenere risultati migliori, lavare il frullatore a immersione subito dopo l'uso. Pulire l'estremità della lama del frullatore a immersione in acqua calda e detersivo, con una spazzola di nylon. Non lavare il frullatore a immersione in lavastoviglie. Assicurarsi sempre che il frullatore a immersione sia completamente asciutto prima di conservarlo. Se l'acqua entra nel frullatore a immersione, capovolgerlo fino a quando tutta l'acqua è scivolata via.



Queste parti sono lavabili in lavastoviglie.

Se si usa la lavastoviglie, l'ambiente estremo al suo interno altera le finiture superficiali. Il danno dovrebbe essere solo estetico e non dovrebbe modificare l'operatività dell'apparecchio.

RICICLO



Per evitare problemi di salute ed ambientali dovuti a sostanze pericolose, gli apparecchi e le batterie ricaricabili e non ricaricabili contrassegnati con uno di questi simboli non devono essere smaltiti con i rifiuti urbani indifferenziati. Smaltire i prodotti elettrici ed elettronici e, quando possibile, le batterie ricaricabili e non ricaricabili, in un punto di raccolta autorizzato per il riciclo/la raccolta.

Le ricette sono disponibili sul nostro sito <http://eu.russellhobbs.com/recipes/>

Lea las instrucciones, guárdelas en un lugar seguro y, en caso de dar el aparato a otra persona, entréguelas también. Retire todo el embalaje antes de usar el aparato.

MEDIDAS DE SEGURIDAD IMPORTANTES

Siga las precauciones básicas de seguridad, incluyendo:

Este aparato puede ser utilizado por personas inexpertas o con discapacidad física, sensorial o mental, siempre que hayan sido supervisadas o instruidas en su uso y comprendan los riesgos que conlleva. No permita que los niños utilicen el aparato ni jueguen con él. Mantenga el aparato y el cable fuera del alcance de los niños.

⚠ Para evitar heridas, tenga cuidado al manipular las cuchillas, al vaciar el bol y al limpiar el aparato.

El uso inadecuado del aparato puede ocasionar heridas.

Desenchufe el aparato antes de montarlo, desmontarlo o limpiarlo.

No deje el aparato desatendido mientras está enchufado.

Si el cable está dañado, este deberá ser cambiado por el fabricante, su agente de servicio, o alguien con cualificación similar para evitar peligro.

- Ⓢ No utilice el aparato cerca de bañeras, duchas, lavabos u otros recipientes que contengan agua.
- No use la varilla con aceite caliente –incluso el aceite moderadamente caliente puede causar quemaduras.
- No ponga ningún otro acoplamiento o accesorio (recambio) que no haya sido adquirido del fabricante.
- No use el aparato para ningún fin distinto a los descritos en estas instrucciones.
- No use el aparato si está dañado o si no funciona bien.
- No haga funcionar el motor constantemente por más de 2 minutos, se puede sobrecalentar. Después de 2 minutos, apáguelo como mínimo 2 minutos para que se recupere.

SOLO PARA USO DOMÉSTICO

ILUSTRACIONES

- | | |
|-------------------------|--|
| 1. Control de velocidad | 5. Cuchilla |
| 2. Interruptor | 6. Base antideslizante |
| 3. Unidad motora | 7. Vaso |
| 4. Varilla |  Apto para lavavajillas |

INSERTAR/QUITAR ACCESORIOS

1. Desenchufe el aparato antes de insertar o quitar accesorios
2. Para colocar un accesorio, insértelo en el extremo de la unidad motora y gírelo en el sentido de las agujas del reloj.
3. Para extraer el accesorio de la unidad motora, gírelo en sentido contrario a las agujas del reloj, después tire del accesorio para separarlo de la unidad motora.

UTILIZACIÓN

1. Enchufe el aparato a la corriente.
2. Mantenga presionado el interruptor para encender el motor y deje de presionarlo para detenerlo.
3. Gire el control de velocidad para seleccionar la velocidad deseada (1 = baja, 2 = alta).

Generalmente, la varilla puede hacer todo lo que puede hacer una batidora normal. Puede mezclar, reducir pulpa o triturar ingredientes en la paella o recipiente donde va a cocinarlos.

Cualquier recipiente que use, asegúrese que está en una superficie plana y estable y agárrela con la mano que le quede libre para prevenir que se derrame por la superficie de trabajo.

- No sumergir la varilla más allá de este punto.
- Cuando la utilice con líquidos calientes, no deje que la cuchilla salga a la superficie ya que podría salpicar líquido fuera del recipiente.
- No encienda el aparato hasta que la cuchilla no se encuentre dentro del recipiente de la comida .
- Apáguelo antes de levantar la cuchilla del recipiente de la comida.



EL VASO

- No rellene el vaso más de la mitad de su capacidad.
- Apóyelo en una superficie de trabajo estable y lisa y sujételo con la mano que le quede libre.
- No lo separe de la superficie de trabajo y lo sostenga con su mano porque si resbala puede herirse a sí mismo.
- Para guardarlo, puede utilizar la base antideslizante como tapa.

CUIDADO Y MANTENIMIENTO

1. Desenchufe el aparato.
2. Limpie todas las superficies con un paño húmedo limpio.
3. Es aconsejable lavar la varilla inmediatamente después de su uso. Limpie la cuchilla en agua caliente con detergente y un cepillo de nailon. No lave la varilla en el lavavajillas. Asegúrese siempre de secar a fondo la varilla antes de guardarla. Si entrase agua en la varilla, déjela vertical en posición invertida hasta que escurra toda el agua.

 Puede lavar estas piezas en el lavavajillas.

Si usa el lavavajillas, las condiciones adversas durante el lavado pueden afectar a los acabados de las superficies del aparato. El daño será solo estético y no debería afectar al funcionamiento del aparato.

RECICLAJE



Para evitar problemas medioambientales y de salud derivados de sustancias peligrosas, los electrodomésticos y las pilas recargables y no recargables en las que aparezca uno de estos símbolos no deben eliminarse junto con los residuos urbanos no seleccionados. Deseche siempre los aparatos eléctricos y electrónicos y, cuando corresponda, las pilas recargables y no recargables, en puntos oficiales de recogida/reciclado adecuados.

En nuestra página web encontrará recetas: <http://eu.russellhobbs.com/recipes/>

Leia as instruções e guarde em lugar seguro. Forneça-as também caso venha a fornecer o aparelho a alguém. Retire todo o material de embalar antes da utilização.

MEDIDAS DE PRECAUÇÃO IMPORTANTES

Siga as precauções básicas de segurança, incluindo as seguintes:

Este aparelho pode ser utilizado por pessoas com capacidades físicas, sensoriais ou mentais reduzidas ou com falta de experiência e conhecimento desde que supervisionadas/instruídas e que compreendam os riscos envolvidos. As crianças não devem usar nem brincar com o aparelho. Mantenha o aparelho e o cabo fora do alcance das crianças.

⚠ Para evitar ferimentos, tenha cuidado ao manusear as lâminas, ao esvaziar a tigela e ao limpar.

Utilizar o aparelho incorretamente poderá resultar em ferimentos. Desligue o aparelho da corrente elétrica antes da montagem, desmontagem ou limpeza.

Não deixe o aparelho desacompanhado enquanto estiver ligado.

Se o cabo estiver danificado, o fabricante, o seu agente de assistência técnica ou qualquer profissional devidamente qualificado deverá substituí-lo para se evitarem riscos.

- ⊘ Não utilize o aparelho perto de casas de banho, duches, bacias ou outros recipientes que contêm água.
- Não utilize a varinha em azeite ou óleo quentes – mesmo que não estejam excessivamente quentes, estas substâncias podem provocar queimaduras bastante sérias.
- Não instale acessórios que não sejam fornecidos por nós.
- Não utilize o aparelho para quaisquer outras finalidades senão as descritas nestas instruções.
- Não utilize o aparelho se estiver danificado ou se o seu funcionamento for defeituoso.
- Não ponha o motor a funcionar continuamente por um período superior a 2 minutos, pois pode causar o seu sobreaquecimento. Após 2 minutos, desligue-o pelo menos durante 2 minutos para ele recuperar.

APENAS PARA USO DOMÉSTICO

ESQUEMAS

- | | |
|---------------------------|--|
| 1. Controlo de velocidade | 5. Lâmina |
| 2. Interruptor | 6. Base anti-deslizante |
| 3. Unidade motora | 7. Copo |
| 4. Acessório varinha |  lavável na máquina |

COLOCAR/RETIRAR ACESSÓRIOS

1. Desligue o aparelho antes de colocar ou retirar acessórios.
2. Para encaixar um acessório, empurre-o até ao final da unidade motora e, em seguida, rode-o para a direita.
3. Para remover o acessório, rode-o para a esquerda e, em seguida, puxe o acessório retirando-o da unidade motora.

UTILIZAÇÃO

1. Ligue a ficha à tomada elétrica.
2. Prima o interruptor para arrancar o motor, liberte-o para desligar.
3. Gire o controlo de velocidade para a velocidade que pretende (1 = baixa, 2 = alta).

Em geral, a varinha pode fazer qualquer coisa que uma picadora normal pode fazer. Também pode picar ou passar ingredientes no recipiente em que os for cozinhar.

Seja qual for o recipiente que utilizar, certifique-se sempre que o coloca numa superfície estável e nivelada, e segure-o com a sua mão livre para evitar que se mova pela superfície de trabalho.

- Não submirja a varinha para lá tubo com lados paralelos.
- Quando a utilizar em líquidos quentes, não deixe que a lâmina gire sobre a superfície de forma inclinada, já que poderia salpicar líquido quente para fora do recipiente.
- Não ligue o aparelho enquanto a lâmina não se encontrar dentro do recipiente para os alimentos.
- Desligue o aparelho antes de retirar a lâmina do recipiente para os alimentos.

O COPO

- Não encha o copo até mais de meio.
- Coloque-o numa superfície de trabalho estável e nivelada, e aguarde-o com a sua mão livre.
- Não levante o copo da superfície de trabalho nem o segure só com a mão. Se o copo escorregar, poderá magoar-se.
- Para armazenar, poderá usar a base anti-deslizante como tampa.

CUIDADOS E MANUTENÇÃO

1. Desligue o aparelho da corrente elétrica.
2. Limpe todas as superfícies com um pano limpo e húmido.
3. Para obter os melhores resultados, lave a varinha imediatamente após a utilização. Limpe a extremidade com a lâmina da varinha em água quente, com detergente, usando uma escova de nylon. Não lave a varinha na máquina de lavar loiça. Certifique-se sempre de que a varinha está seca na totalidade antes de a armazenar. Se água penetrar na varinha, coloque-a na vertical invertida até que toda a água tenha sido drenada.

 Poderá lavar estas peças na máquina de lavar loiça.

Se utilizar uma máquina de lavar loiça, o ambiente agressivo no seu interior afectará o acabamento da superfície. Os danos deveriam ser apenas cosméticos e não deveriam afectar o funcionamento do aparelho.

RECICLAGEM



Para evitar problemas ambientais e de saúde devido a substâncias perigosas, os aparelhos e baterias recarregáveis e não recarregáveis com um destes símbolos não deverão ser eliminados com o lixo doméstico normal. Elimine sempre os produtos elétricos e eletrónicos e, quando aplicável, as baterias recarregáveis e não recarregáveis, no ponto de reciclagem/recolha oficial apropriado.

Receitas disponíveis no nosso website: <http://eu.russellhobbs.com/recipes/>

Læs vejledningen og behold den til senere brug. Lad den følge med apparatet, hvis det overdrages til andre. Fjern al emballage før brug.

VIGTIGE SIKKERHEDSINSTRUKTIONER

Følg altid de grundlæggende sikkerhedsregler, herunder:

Apparatet kan anvendes af personer hvis fysiske, sansemæssige eller mentale evner er nedsat, eller personer uden den fornødne erfaring og viden, hvis de er blevet instrueret/har været under opsyn og forstår de forbundne farer. Børn må hverken benytte eller lege med apparatet.

Apparatet og ledningen skal holdes uden for børns rækkevidde.

 For at undgå tilskadecomst skal man udvise forsigtighed ved håndtering af klingerne, samt når skålen tømmes og rengøres.

Forket brug af apparatet kan forårsage tilskadecomst.

Tag apparatets stik ud inden du samler, adskiller eller rengør det.

Lad aldrig apparatet stå uden opsyn, når det er tilsluttet stikkontakten.

Hvis ledningen er beskadiget, skal den udskiftes af producenten, serviceværkstedet eller en tilsvarende kvalificeret fagmand, så eventuelle skader undgås.

-  Brug ikke dette apparat i nærheden af et badekar, brusebad, håndvask eller andre beholdere med vand.
- Undgå at bruge stavblenderen i varm olie – selv mellemvarm olie kan give ubehagelige forbrændinger.
- Tilføj eller forbind aldrig andre dele end de som vi leverer.
- Anvend ikke apparatet til andre formål end dem, der er beskrevet i denne brugsanvisning.
- Undlad at anvende apparatet, hvis det er beskadiget eller ikke fungerer korrekt.
- Lad ikke motoren køre i mere end 2 minutter ad gangen, da det kan medføre overophedning. Når der er gået 2 minutter, skal du slukke for blenderen og lade motoren køle af i mindst 2 minutter.

KUN TIL PRIVAT BRUG

TEGNINGER

- | | |
|------------------------|--|
| 1. Hastighedsregulator | 5. Klinger |
| 2. Knap | 6. Non-slip fod |
| 3. Motorenhed | 7. Bæger |
| 4. Stavblender |  Tåler opvaskemaskine |

MONTERING/AFMONTERING AF TILBEHØR

1. Træk stikket fra apparatet ud før montering eller afmontering af tilbehør.
2. Tilbehør påsættes ved at trykke det på motorenhedens ende og dreje det med uret.
3. Tilbehør tages af ved at dreje det mod uret og derefter trække det af motorenheden.

BRUG

1. Sæt stikket i stikkontakten.
2. Tryk på afbryderknappen for at starte motoren, slip den for at afbryde.
3. Drej knappen for hastighedsindstilling til du har den ønskede hastighed (1 = lav, 2 = høj).

Generelt kan staven alt det en normal blender kan. Du kan blende, mase eller purere ingredienserne i den gryde eller skål du vil tilberede dem i.

Lige meget hvilken beholder du bruger bør du sørge for at den er på en stabil overflade, og støtten med din frie hånd, for at undgå at den vander på overfladen.

- Sænk ikke stavblenderen dybere end til toppen af stavens skaft.
- Lad aldrig klinger bryde overfladen på nogen måde når staven bruges i varme væsker, da dette kunne medføre sprøjt fra væsken udenfor skålen/gryden/boksen.
- Undgå at tænde til klingerne er i fødevarer beholderen.
- Sluk før klingerne fjernes fra fødevarer beholderen.

BÆGERET

- Fyld ikke bægeret mere end cirka halvt op.
- Placer på en stabil, flad arbejdsflade og støt det med din frie hånd.
- Løft det ikke fra arbejdsfladen for at holde det i hånden – hvis det glider skader du dig selv.
- Til opbevaring kan du bruge non-slip foden som låg.

PLEJE OG VEDLIGEHOLDELSE

1. Tag apparatets stik ud af stikkontakten.
2. Tør alle overflader af med en ren, fugtig klud.
3. Vask piskeriset af umiddelbar efter brug, hvor det er lettest at få rent. Vask stavblenderens klingende af i varmt sæbevand med en nylonbørste. Piskeriset tåler ikke opvaskemaskine. Sørg altid for, at piskeriset er helt tørt inden det opbevares. Hvis der er kommet vand ind i piskeriset, bør det stilles på hovedet, indtil alt vandet er løbet ud.

 Du kan vaske disse dele i opvaskemaskinen.

De ekstreme forhold i opvaskemaskinen kan beskadige overfladebelægningen. Der beskadiges kun udseendemæssigt og dette bør ikke påvirke apparatets drift.

GENBRUG



For at undgå miljø- og sundhedsmæssige problemer forårsaget af farlige stoffer, må apparater og genopladelige og ikke-genopladelige batterier, der er mærket med et af disse symboler, ikke kasseres sammen med almindeligt husholdningsaffald. Udtjente elektriske og elektroniske produkter samt genopladelige og ikke-genopladelige batterier fra produkterne skal afleveres på en godkendt genbrugsplads eller indsamlingssted.

Du kan finde opskrifter på vores webside: <http://eu.russellhobbs.com/recipes/>



Läs bruksanvisningen och spara den för framtida bruk. Låt bruksanvisningen följa med om du överläter apparaten. Ta bort allt förpackningsmaterial före användning.

VIKTIGA SKYDDSÅTGÄRDER

Följ allmänna säkerhetsföreskrifter, däribland följande:

Denna apparat kan användas av personer med minskad fysisk, sensorisk eller psykisk förmåga eller av personer som saknar erfarenhet och kunskap om apparaten, om det sker under tillsyn eller efter instruktioner och om de förstår de faror som användningen kan innebära. Barn får inte använda eller leka med apparaten. Håll apparat och sladd utom räckhåll för barn.

⚠ Undvik risk för skada genom att vara försiktig när du hanterar knivbladen, tömmer skålen och rengör apparaten.

Felaktig användning av apparaten kan orsaka skada.

Dra ur sladden till apparaten före montering, demontering och rengöring.

Lämna inte apparaten utan tillsyn när den är ansluten.

Om sladden är skadad måste den ersättas av tillverkaren, serviceombud eller någon med liknande kompetens för att undvika skaderisker.

⊘ Använd inte denna apparat nära badkar, dusch, handfat eller andra behållare för vatten.

- Använd inte mixerskafket i varm olja – även ganska låga oljetemperaturer kan ge en obehaglig brännskada.
- Använd bara tillbehör och övrig utrustning som företaget tillhandahåller.
- Använd inte apparaten för några andra ändamål än sådana som beskrivs i denna bruksanvisning.
- Använd inte apparaten om den är skadad eller fungerar dåligt.
- Låt inte motorn gå mer än 2 minuter i taget, den kan bli överhettad. Slå sedan av och vänta minst 2 minuter innan den används igen.

ENDAST FÖR HUSHÅLLSBRUK

BILDER

- | | |
|----------------------|---|
| 1. Hastighetsreglage | 5. Knivblad |
| 2. Brytare | 6. Glidsäkert underlag |
| 3. Motorenhet | 7. Måttbägare |
| 4. Mixertillbehör |  Kan diskas i diskmaskin |

MONTERING/BORTTAGNING AV TILLBEHÖR

1. Dra ur sladden till apparaten före montering eller borttagning av tillbehör.
2. För att montera ett tillbehör, tryck tillbehöret helt in i motorenheten och vrid det medurs.
3. Ta bort tillbehöret genom att trycka på knapparna vid sidan av motorenheten och dra ut det därifrån.

ANVÄNDNING

1. Sätt stickproppen i vägguttaget.
2. Tryck på strömställaren för att starta motorn, släpp upp den för att slå av.
3. Vrid hastighetsreglaget till önskad hastighet (1 = låg hastighet, 2 = hög hastighet).

Med mixerskafket kan du i stort sett göra det som du gör med en vanlig mixer. Du kan blanda, mosa och göra puré och du behöver inte byta kastrull eller skål vid tillagningen.¹⁰ Se bara till att vilket tillredningskärl du än använder står på en fast och plan yta och håll fast det med din fria hand så att det inte kan ändra läge på arbetsytan.

- Sänk inte ned mixerskaftet längre än till den översta delen av den raka mixerskaftdelen.
- Håll knivbladet i horisontellt läge vid ytan när mixerskaftet används för varma vätskor så att ingen vätska stänker upp utanför skålen/kastrullen/tillbringaren.
- Slå inte på strömmen förrän knivbladet är nere i tillbringaren.
- Slå av strömmen innan du lyfter knivbladet från tillbringaren.

MÅTTBÄGAREN

- Fyll inte måttbägaren mer än till hälften.
- Ställ måttbägaren på en fast och plan arbetsyta och håll fast den med din fria hand.
- Lyft inte upp måttbägaren från arbetsytan och håll fast den med handen – om den slinter kan du skadas.
- Vid förvaring av apparaten kan det glidsäkra underlaget användas som lock.

SKÖTSEL OCH UNDERHÅLL

1. Dra ur sladden på apparaten.
2. Torka av alla ytor med en ren och fuktig trasa.
3. För bästa resultat, disk mixertillbehöret omedelbart efter användningen. Rengör tillbehörets knivbladsände i varmt vatten med diskmedel med en nylonborste. Mixertillbehöret får inte diskas i diskmaskin. Se alltid till att tillbehöret är helt torrt innan det förvaras. Om vatten kommer in i tillbehöret ska man ställa det upp och ned tills allt vatten runnit bort.

 Dessa delar kan diskas i diskmaskin.

Apparatens ytbehandling kan skadas om man använder diskmaskin. Detta kan endast eventuellt medföra yttlig påverkan som inte inverkar på apparatens funktion.

ÅTERVINNING



För att undvika miljö- och hälsoproblem pga. farliga ämnen får man inte kassera apparater eller laddningsbara och icke-laddningsbara batterier märkta med någon av dessa symboler i sorterat kommunalt avfall. Elektriska och elektroniska produkter och, där tillämpligt, laddningsbara och icke-laddningsbara batterier ska alltid kasseras vid en lämplig, officiell återvinnings-/uppsamlingsstation.

Recept finns på vår webbsida: <http://eu.russellhobbs.com/recipes/>



Les instruksjonene, oppbevar dem på et trygt sted, og send de med apparatet hvis du gir det videre. Fjern all emballasje før bruk.

VIKTIG SIKKERHETSTILTAK

Følg sikkerhetsinstruksene, inkludert

Dette apparatet kan brukes av personer med reduserte fysiske, sensoriske eller mentale evner eller mangel på erfaring og kunnskap dersom de har blitt veiledet/instruert og forstår farene som er involvert. Barn må ikke bruke eller leke med apparatet. Oppbevar apparatet og ledningen utilgjengelig for barn.

⚠ For å unngå skade må du være forsiktig når du håndterer knivbladene, tømmer bollen og ved rengjøring.

Feil bruk av apparatet kan føre til skader.

Koble fra apparatet før du monterer, demonterer eller rengjør det.

Ikke la apparatet være ubevoktet når det er tilkoblet.

Hvis kabelen er skadet så må den bli erstattet av fabrikanten, servicepartner eller andre som er kvalifiserte for å unngå fare.

Ⓢ Dypp aldri apparatet i væsker, ikke bruk det på badetrom, nær vann eller utendørs.

- Ikke bruk staven i varm olje – selv moderat varmet olje kan føre til stygge brannskader.
- Ikke tilpass andre festeanretninger eller utstyr enn de vi leverer.
- Ikke bruk apparatet til andre formål enn det som beskrives i disse instruksene.
- Ikke bruk apparatet hvis det er skadet eller har mangler.
- Ikke la motoren gå uavbrutt for mer enn 2 minutter, den kan overbelastes. Etter 2 minutter slå av i minst 2 minutter, for å starte på nytt igjen.

KUN FOR BRUK I HJEMMET

FIGURER

- | | |
|------------------------|--|
| 1. Hastighetskontroll | 5. Knivblad |
| 2. Bryter | 6. Anti-gli-base |
| 3. Motorenhet | 7. Beger |
| 4. Stavmikser-tilbehør |  Kan vaskes i oppvaskmaskin |

TILPASNING/FJERNING FESTEANRETNINGER

1. Frakople apparatet før fjerning av festeanretninger.
2. For å sette tilbehøret på plass, skyv det inn i enden av motorenheten, og vri med klokken.
3. For å ta ut tilbehøret, vri mot klokken, og trekk så tilbehøret ut av motorenheten.

BRUK

1. Stikk kontakten i støpselet.
2. Trykk på bryteren for å starte motoren, slipp den for å slå den av.
3. Drei hastighetskontrollen for å få ønsket hastighet (1 = lav, 2 = høy).

Staven kan generelt gjøre det en normal mikser kan gjøre. Du kan mikse, mose ingrediensene i beholderen eller i bollen du holder på å lage maten i.

Uansett hvilken beholder du bruker, så må du se etter om det er på et stabilt, flatt underlag og støtte den med den ledige hånden for å unngå at den beveger seg på arbeidsunderlaget.

- Ikke senk staven ned slik at den overskrider toppen av parallelle tuben.
- Ved bruk i varme væsker, ikke la knivbladet bryte overflaten, fordi du kan sprute væske utenfor bollen/gryten/holderen.
- Ikke slå på før knivbladet er på innsiden av en matskål.
- Slå av før du løfter knivbladet fra matskålen.

BEGERET

- Ikke fyll begeret mer en omtrent halvfullt.
- Ha det på et stabilt og flatt arbeidsunderlag, støtt det med din ledige hånd.
- Ikke løft den opp fra arbeidsunderlaget for å holde den i hånden – hvis du slipper den så kan du skade deg selv.
- For lagring så kan du bruke non-slip basen som et deksel.

BEHANDLING OG VEDLIKEHOLD

1. Koble fra apparatet..
2. Tørk av alle overflater med en ren fuktig klut.
3. For best resultat må man vaske stavmikseren etter bruk. Rengjør bladets ende i varmt såpevann med en nylonbørste. Stavmikseren må ikke vaskes i oppvaskmaskin. Man må forsikre seg om at stavmikseren er helt tørr før man setter den bort. Hvis det kommer vann inn i stavmikseren, sett den oppreist til alt vannet har rent ut.

 Du kan vaske disse delene i oppvaskmaskinen.

Hvis du bruker oppvaskmaskinen, kan maskinens harde omgivelser innvendig skade overflatebehandlingen. Skaden bør kun være kosmetisk, og bør ikke påvirke apparatets drift.



RESIRKULERING



For å unngå miljø- og helseproblemer på grunn av farlige stoffer, må apparater og oppladbare og ikke-oppladbare batterier markert med en av disse symbolene ikke kastes i usortert offentlig avfall. Kast alltid elektriske og elektroniske produkter og, hvis relevant, oppladbare og ikke-oppladbare batterier, på et egnet retursted for offentlig resirkulering/innsamling.

Du kan finne oppskrifter på vores webside: <http://eu.russellhobbs.com/recipes/>

Lue käyttöohjeet, säilytä ne ja anna ne laitteen mukana, mikäli luovutat sen toiselle henkilölle. Poista kaikki pakkausmateriaali ennen käyttöä.

TÄRKEITÄ VAROTOIMIA

Seuraa perusvarotoimia, muun muassa seuraavia ohjeita:

Laitetta saavat käyttää henkilöt, joiden fyysiset, aistinvaraiset tai henkiset suorituskyvyt ovat heikentyneet tai joilta puuttuu kokemusta ja tietoa, jos heitä valvotaan/opastetaan, ja he ymmärtävät käyttöön liittyvät vaarat. Lapset eivät saa käyttää laitetta tai leikkiä sillä. Pidä laite ja virtajohto poissa lasten ulottuvilta.

 Tapaturmien välttämiseksi ole varovainen, kun käsittelet teriä, tyhjennät kulhoa tai puhdistat laitetta.

Laitteen väärinkäyttö saattaa aiheuttaa henkilövahingon.

Irrota laite verkkovirrasta ennen kokoamista, purkamista tai puhdistamista.

Älä jätä laitetta vaille silmälläpitoa, kun se on kytketty sähköverkkoon.

Jos sähköjohto on vahingoittunut, se pitää antaa valmistajan, tämän huoltopalvelun tai vastaavan pätevyyden omaavan henkilön vaihdettavaksi vaarojen välttämiseksi.

- ⊗ Älä käytä tätä laitetta kylpyammeeseen, suihkuihin, pesualtaan tai muun vettä sisältävän säiliön lähellä.
- Älä käytä sauvasekoitinta kuumassa öljyssä – vain vähänkin kuumennettu öljy aiheuttaa kivuliaita palovammoja.
- Älä kiinnitä muita kuin valmistajan toimittamia lisälaitteita.
- Älä käytä laitetta muihin kuin tässä käyttöohjeessa kuvattuihin tarkoituksiin.
- Älä käytä laitetta, jos se on vahingoittunut tai toimii huonosti.
- Älä anna moottorin käydä yhtäjaksoisesti yli 2 minuuttia, se voi kuumeta liikaa. Laite on sammutettava 2 minuutin kuluttua ainakin 2 minuutiksi, jotta se palaa käyttökuntoon.

VAIN KOTIKÄYTTÖÖN

PIIRROKSET

- | | |
|---------------------------|---|
| 1. Nopeuskontrolli | 5. Terä |
| 2. Kytkin | 6. Luistamista estävä alusta |
| 3. Moottoriyksikkö | 7. Kannu |
| 4. Sauvasekoitinlisälaite |  konepesun kestävä |

LISÄLAITTEIDEN KIINNITTÄMINEN/IRROTTAMINEN

1. Irrota laite sähköverkosta ennen lisälaitteiden kiinnittämistä tai irrottamista.
2. Kiinnitä lisälaite työntämällä se moottoriyksikön päähän ja käännä sitä myötöpäivään.
3. Irrota lisälaite kääntämällä sitä vastapäivään ja vetämällä lisälaite irti moottoriyksiköstä.

KÄYTTÄMINEN

1. Kytke se sähköpistokkeeseen.
2. Paina kytkintä käynnistäaksesi moottorin, päästä se ylös laitteen sammuttamiseksi.
3. Käännä nopeusvalitsin haluamasi nopeuteen (1 = hidas, 2 = nopea).

Yleensä ottaen sauvasekoitin voi tehdä kaikkea sitä, mitä tavallinen sekoitin voi tehdä. Voit sekoittaa, soseuttaa tai survoa ainekset kattilassa tai kulhossa, jossa aiot valmistaa ne. Käytit millaista astiaa hyvänsä varmista, että se on vakaalla ja tasaisella tasolla, ja tue sitä vapaalla kädellä, jotta se ei pääse pois työtasolta.

- Älä upota sauvasekoitinta putken päätä syvemmälle.
- Kun käytät sitä kuumissa nesteissä, älä anna terän rikkoo pintaa missään kulmassa, voit roiskuttaa nestettä kulhon/kattilan/astian ulkopuolella.
- Älä käynnistä laitetta, ennen kuin sen terä on ruoka-astian sisällä.
- Sammuta laite ennen erän nostamista ruoka-astiasta.

KANNU

- Älä täytä kannua yli puolen välin.
- Laita se vakaalle, tasaiselle työtasolle ja tue sitä vapaalla kädellä.
- Älä nosta sitä ylös työtasolta ja pidä siitä kiinni toisella kädellä – jos se luiskahtaa, voit loukata itsesi.
- Säilytystä varten voit käyttää luistamatonta alustaa kantena.

HOITO JA HUOLTO

1. Irrota laite sähköverkosta.
2. Pyyhi kaikki pinnat puhtaalla, kostealla liinalla.
3. Saat parhaat tulokset pesemällä sauvasekoittimen heti käytön jälkeen. Puhdista sauvasekoittimen teräpää kuumassa saippuavedessä nylonharjalla. Älä pese sauvasekoitinta astianpesukoneessa. Varmista aina ennen varastointia, että sauvasekoitin on täysin kuiva. Jos sauvasekoittimeen pääsee vettä, pidä sitä ylösalaisin, kunnes kaikki vesi on valunut pois.

 Voit pestä nämä osat myös pesukoneessa.

Astianpesukoneen ankara ympäristö voi vaikuttaa pintojen viimeistelyyn. Vahinko on vain kosmeettinen eikä sen pitäisi vaikuta laitteen toimintaan.

KIERRÄTYS



Jotta vältettäisiin vaarallisista aineista ympäristölle ja terveydelle koituvat haitat, näillä symboleilla varustettuja laitteita sekä ladattavia ja kertakäyttöisiä paristoja ei saa hävittää lajittelemattomana sekajätteenä. Hävitä sähkö- ja elektroniikkatuotteet sekä, mikäli sovellettavissa, ladattavat ja kertakäyttöiset paristot asianmukaiseen viralliseen kierrätys-/keräilypisteeseen.

Reseptejä on saatavissa kotisivuillamme: <http://eu.russellhobbs.com/recipes/>



ЭЛЕКТРИЧЕСКИЙ БЛЕНДЕР РУЧНОЙ

Прочтите инструкции, сохраните их, при передаче сопроводите инструкцией. Перед применением изделия снимите с него упаковку.

ВАЖНЫЕ МЕРЫ ПРЕДОСТОРОЖНОСТИ

Следуйте основным инструкциям по безопасности, включая следующие:

Использование данного устройства лицами с ограниченными физическими, сенсорными или умственными способностями, недостатком опыта или знаний допускается при условии контроля или инструктажа и осознания связанных рисков. Детям запрещено использовать устройство или играть с ним. Держите устройство и шнур вне досягаемости детей.

⚠ Чтобы избежать травм, будьте осторожны при обращении с ножами, опустошении чаши и очистке.

Неправильное использование прибора может привести к травме. Отключите прибор от розетки перед сборкой, разборкой или очисткой.

Не оставляйте включенный прибор без присмотра.

Если кабель поврежден, он должен быть заменен производителем, сервисным агентом или другим квалифицированным лицом для предотвращения опасности.

⊘ Не пользуйтесь устройством вблизи ванны, душа, бассейна или прочих емкостей с водой.

- Не допускается опускание трубки в горячее масло, поскольку даже слегка нагретое масло может вызвать ожоги.
- Используйте только принадлежности и насадки от производителя.
- Прибор не может работать от внешнего таймера или дистанционной системы управления.
- Не используйте прибор, если он поврежден или работает с перебоями.
- Во избежание перегрева прибора запрещается непрерывно использовать двигатель более 2 минут. По истечении указанного времени отключите прибор минимум на 2 минуты для восстановления его работоспособности.

ТОЛЬКО ДЛЯ БЫТОВОГО ИСПОЛЬЗОВАНИЯ

ИЛЛЮСТРАЦИИ

- | | |
|-----------------------|---|
| 1. Регулятор скорости | 5. Нож |
| 2. Выключатель | 6. Нескользкое основание |
| 3. Блок двигателя | 7. Мерный стакан |
| 4. Насадка с трубкой |  Можно мыть в посудомоечной машине |

УСТАНОВКА/СНЯТИЕ НАСАДОК

1. Прежде чем устанавливать или снимать насадки, отключите прибор от сети.
2. Для того чтобы прикрепить насадку, наденьте ее на конец блока двигателя и поверните по часовой стрелке.
3. Для того чтобы снять насадку, поверните ее против часовой стрелки и снимите с блока двигателя.

ЭКСПЛУАТАЦИЯ

1. Вставьте вилку в розетку.
2. Нажмите переключатель, чтобы включить двигатель, и отпустите, чтобы выключить его.
3. Установите регулятор скорости в требуемое положение (1 = низкая, 2 = высокая).

Как правило, трубка выполняет те же функции, что и обычный блендер. Ингредиенты можно смешивать, перемалывать или превращать в пюре в той посуде, где их будут готовить.

При использовании любого контейнера убедитесь, что он твердо стоит на ровной, устойчивой поверхности. При работе поддерживайте прибор свободной рукой, чтобы он не скользил по рабочей поверхности.

- Не погружайте трубку выше верхней части трубки с параллельными сторонами.
- При смешивании горячих жидкостей следите за тем, чтобы нож не работал под углом, во избежание выплескивания жидкости из чаши /емкости/контейнера.
- Запрещается включать прибор, пока нож не будет помещен в контейнер с пищей.
- Прежде чем вынимать нож из контейнера с пищей, прибор следует выключить.

ЧАША

- Не наполняйте чашу более, чем наполовину.
- Установите чашу на ровной устойчивой поверхности, поддерживая ее свободной рукой.
- Не поднимайте чашу с рабочей поверхности и придерживайте ее рукой. Упавшая чаша может поранить вас.
- При хранении прибора несколько основание может использоваться в качестве крышки.

УХОД И ОБСЛУЖИВАНИЕ

1. Отключите прибор от электросети.
2. Протрите поверхность чистой влажной тканью.
3. Для достижения наилучших результатов мойте трубку сразу после использования. Трубку со стороны ножей мойте нейлоновой щеткой в горячей мыльной воде. Не мойте трубку в посудомоечной машине. Хранить трубку следует в полностью сухом виде. Если внутрь трубки попала вода, переверните ее и поставьте вертикально, чтобы вода полностью стекла.

 Эти детали можно мыть в посудомоечной машине.

Экстремальная среда внутри прибора может влиять на покрытие. Повреждения могут быть только внешними, не влияющими на работу прибора.

ПОВТОРНАЯ ПЕРЕРАБОТКА



Во избежание воздействия вредных веществ на окружающую среду и здоровье приборы и батареи одноразового или многократного использования, помеченные одним из этих символов, необходимо утилизировать отдельно от несортированных бытовых отходов. Обязательно утилизируйте электрические и электронные изделия, а также (если это применимо) батареи одноразового или многократного использования в соответствующих официальных пунктах повторной переработки / сбора отходов.

Рецепты можно найти на нашем веб-сайте <http://eu.russellhobbs.com/recipes/>



Přečtěte si pokyny a uschovejte je. Pokud zařízení předáte dál, předejte ho i s návodem. Před použitím odstraňte všechny obaly.

DŮLEŽITÁ BEZPEČNOSTNÍ OPATŘENÍ

Dodržujte základní bezpečnostní pokyny, jako jsou:

Tento přístroj mohou používat osoby se sníženými fyzickými, sensorickými či mentálními schopnostmi nebo osoby, které výrobek nikdy nepoužívaly nebo jej neznají, pokud tak činí pod dozorem/byly poučeny a rozumí souvisejícím rizikům. Přístroj nesmí používat děti nebo si s ním hrát. Přístroj i kabel udržujte mimo dosah dětí.

⚠ Při manipulaci s nožem a vyprazdňování a čištění mísy buďte opatrní, abyste předešli případnému zranění.

Nesprávné použití zařízení může vést ke zranění.

Před montáží, demontáží či čištěním přístroj vypojte ze sítě.

Pokud je přístroj v zásuvce, nenechávejte ho bez dozoru.

Pokud je poškozený kabel, musí jej vyměnit výrobce, jeho servisní zástupce nebo osoba podobně kvalifikovaná, aby nedošlo k riziku.

⊗ Tento přístroj nepoužívejte v blízkosti van, sprch, umyvadel či jiných nádob obsahujících vodu.

- Nepoužívejte mixovací tyč na horký olej – i mírně horký olej může způsobit ošklivé popáleniny.
- Nepoužívejte příslušenství nebo nástavce mimo těch, které dodáváme my.
- Nepoužívejte spotřebič pro jiný účel, než je uvedeno v těchto pokynech.
- Nepoužívejte spotřebič, je-li poškozen nebo se objevují poruchy.
- Motor nesmí soustavně běžet déle než 2 minuty, mohl by se přehřát. Po dvou minutách provozu přístroj alespoň na 2 minuty vypněte, aby si odpočinul.

JEN PRO DOMÁCÍ POUŽITÍ

NÁKRESY

- | | |
|-----------------------------|---|
| 1. Ovládání rychlosti | 5. Nůž |
| 2. Vypínač | 6. Protiskluzová podložka |
| 3. Jednotka motoru | 7. Nádobka |
| 4. Nástavec s mixovací tyčí |  Vhodné pro mytí v myčce |

ZASOVÁNÍ/VYJMUTÍ PŘÍSLUŠENSTVÍ

1. Před zasunutím či vyjmutím příslušenství přístroj vytáhněte ze zásuvky.
2. Nástavec nasadíte tak, že jej natlačíte na konec jednotky motoru a otočíte jím ve směru hodinových ručiček.
3. Nástavec sejmete tak, že jím otočíte proti směru hodinových ručiček a potom jej z jednotky motoru vytáhněte.

POUŽITÍ

1. Zasuňte zástrčku do zásuvky.
2. Stiskněte vypínač a spustí se motor. Pro vypnutí vypínač uvolněte.
3. Ovládání rychlosti nastavte na vámi požadovanou rychlost (1 = nízká, 2 = vysoká).

Obecně lze říci, že mixovací tyč dokáže to samé jako běžný mixér. Můžete také mísit, rozmělnovat či mixovat ingredience přímo v hrnci či míse, ve které chcete pokrm připravit.

Ať už používáte jakoukoliv nádobu, ujistěte se, že je na stabilním a rovném povrchu, a nádobu přidržujte volnou rukou, aby vám po pracovním povrchu necestovala.

- Neponořujte mixovací tyč nad vrchní část rovnoběžné trubice.
- Při použití přístroje v horkých tekutinách zajistěte, aby nůž neprorazil hladinu zešíkma – tekutina by mohla z mísy/hrnce/nádoby vystříknout.
- Přístroj nezapínejte, dokud není nůž uvnitř nádoby na zpracování potravin.
- Přístroj před vyzvednutím nože z nádržky vypněte.

NÁDOBKA

- Nádobku nenaplňujte více jak do poloviny.
- Umístěte nádobku na stabilní a rovný pracovní povrch a přidržujte ji volnou rukou.
- Z pracovní plochy ji nezvedejte a nedržte ji v ruce – pokud vám vyklouzne, zraníte se.
- Pro uskladnění můžete jako víko používat protiskluzovou podložku.

PÉČE A ÚDRŽBA

1. Přístroj vypojte ze sítě.
2. Všechny plochy otřete čistým vlhkým hadrem.
3. Pro dosažení nejlepších výsledků mixovací tyč hned po použití umyjte. Očistěte nůž mixovací tyče v horké mýdlové vodě pomocí nylonového kartáčku. Mixovací tyč nemyjte v myčce na nádobí. Vždy se ujistěte, že je mixovací tyč před uložením zcela suchá. Pokud se do mixovací tyče dostane voda, postavte ji vzhůru nohama, dokud všechna voda nevyteče a mixovací tyč nevyschne.

 Tyto díly můžete umýt v myčce na nádobí.

Extrémní prostředí uvnitř myčky může ovlivnit povrchovou úpravu zařízení. Poškození je pak pouze kosmetického rázu, čili nemělo by dojít k ovlivnění provozu přístroje.

RECYKLACE



Aby nedocházelo k ničení životního prostředí a zdraví kvůli obsaženým nebezpečným látkám, přístroje a dobíjecí i nedobíjecí baterie označené jedním z těchto symbolů nesmějí být vyhazovány do směsného komunálního odpadu. Elektrické a elektronické výrobky, a pokud to přísluší, i dobíjecí i nedobíjecí baterie, vždy likvidujte na oficiálním recyklačním/sběrném místě.

Recepty naleznete na našich internetových stránkách <http://eu.russellhobbs.com/recipes/>



Prečítajte si pokyny a odložte tak, aby ste ich mohli priložiť pri prípadnom odovzdaní výrobku niekomu inému. Pred použitím odstráňte všetky obaly.

DÔLEŽITÉ BEZPEČNOSTNÉ OPATRENIA

Dodržujte základné bezpečnostné opatrenia, vrátane:

Tento prístroj môžu používať osoby so zníženými fyzickými, zmyslovými alebo duševnými schopnosťami alebo nedostatkom skúseností a znalostí ak sú pod dozorom/boli poučené a uvedomujú si s tým spojené riziká. Deti sa s prístrojom nesmú hrať, ani ho používať. Uchovávajte prístroj a kábel mimo dosahu detí.

⚠ Pri manipulácii s nožmi, vyprázdňovaní misy a čistení dávajte pozor, aby ste sa neporanili.

Nesprávne používanie spotrebiča môže viesť k poraneniu.

Spotrebič vyťahnite zo zásuvky pred zložením, rozložením alebo čistením.

Nenechávajte prístroj bez dozoru, keď je zapnutý v elektrickej sieti.

Ak je prívodný kábel poškodený, musí byť vymenený výrobcom, jeho servisným technikom alebo iným kvalifikovaným odborníkom, aby nedošlo k riziku.

- ⊗ Nepoužívajte tento prístroj v blízkosti vane, sprchy, umývadla alebo iných nádob s vodou.
- Nepoužívajte tyčový mixér v horúcom oleji – aj mierne horúci olej môže spôsobiť ťažké popáleniny.
- Nepoužívajte doplnky alebo vybavenie iné než tie, ktoré boli dodané.
- Nepoužívajte spotrebič na iné účely ako tie, ktoré sú popísané v týchto pokynoch.
- Nepoužívajte tento spotrebič, keď je poškodený alebo má poruchu.
- W celu uniknięcia przegrzania urządzenia, nie należy użytkować urządzenia w sposób ciągły dłużej jak przez 2 minuty. Po 2 minutach przerwać pracę na co najmniej 2 minuty.

POUŽITIE LEN PRE DOMÁCNOSŤ

NÁKRESY

- | | |
|----------------------|--|
| 1. Ovládač rýchlosti | 5. Nôž |
| 2. Spínač | 6. Protišmyková podložka |
| 3. Pohonná jednotka | 7. Odmerka |
| 4. Tyč |  Vhodný do umývačky riadu |

ZAKLADANIE/ZLOŽENIE NÁSTAVCOV

1. Pred zakladaním alebo zložením nastavcov vyťahnite prístroj zo zásuvky.
2. Nástavec pripojíte tak, že ho zatlačíte do koncovej časti pohonnej jednotky a otočíte ním v smere hodinových ručičiek.
3. Nástavec odpojíte tak, že ho otočíte proti smeru hodinových ručičiek, a potom ho vyťahnete z pohonnej jednotky.

POUŽÍVANIE

1. Vložte zástrčku do zásuvky na stene.
2. Stlačením spínača motor zapnete, pustením ho vypnete.
3. Otočte ovládač rýchlosti na vami požadovanú rýchlosť (1 = nízka, 2 = vysoká).

Vo všeobecnosti dokáže tyčový mixér urobiť všetko, čo obyčajný mixér. Prísady môžete rozmixovať do požadovanej konzistencie v rajnici alebo nádobe, v ktorej ich budete variť. Bez ohľadu na to, akú nádobu použijete, dbajte na to, aby bola položená na pevnom, rovnom podklade, a držte ju druhou rukou, aby ste zabránili jej pohybu po pracovnom povrchu.

- Tyčový mixér neponárajte nižšie ako je vrch rovnej trubice.
- Pri používaní v horúcich tekutinách nedovoľte, aby sa nôž dotkol povrchu v uhle, inak sa môže stať, že tekutina vystrekne von z misy/rajnice/nádoby.
- Nezapínajte ho, kým nie je nôž v nádobe s potravinou.
- Vypnite ho pred vybratím z nádoby.

ODMERKA

- Nenapĺňajte odmerku do viac ako polovice jej objemu.
- Položte na stabilný a rovný pracovný povrch, a pridržiavajte ju rukou.
- Nedvíhajte ju z pracovného povrchu a nedržte ju v ruke – ak sa vyšmykne, poraníte sa.
- Na skladovanie môžete použiť protišmykovú podložku ako veko.

STAROSTLIVOSŤ A ÚDRŽBA

1. Prístroj vytriahnite z elektrickej siete.
2. Všetky povrchy utrite čistou vlhkou utierkou.
3. Ak chcete dosiahnuť najlepšie výsledky, umyte tyč hneď po použití. Očistite nôž tyče v horúcej vode so saponátom nylonovou kefkou. Tyč neumývajte v umývačke riadu. Vždy dbajte o to, aby bola tyč pred uskladnením úplne suchá. Ak do tyče vojde voda, postavte ju otočenú naopak, až kým všetka voda nevytečie von.

 Tieto časti môžete umývať v umývačke riadu.

Extrémne prostredie v umývačke riadu môže zmeniť povrchovú úpravu príslušenstva. Prípadné poškodenie by malo byť iba kozmetické, a nemalo by ovplyvniť fungovanie prístroja.

RECYKLÁCIA



Aby nedochádzalo k ohrozeniu zdravia a životného prostredia vplyvom nebezpečných látok, prístroje a nabíjacie a nenabíjacie batérie označené niektorým z týchto symbolov nesmú byť likvidované s netriedeným komunálnym odpadom. výrobky a prípadne nabíjacie a nenabíjacie batérie vždy odovzdajte na príslušnom oficiálnom mieste pre recykláciu / zber.



Recepty nájdete na našej webstránke <http://eu.russellhobbs.com/recipes/>

Instrukcję należy przeczytać, zachować, przekazać kolejnemu użytkownikowi, jeśli odstępujemy urządzenie innej osobie. Wyjmij z opakowania przed użyciem.

WSKAZÓWKI DOTYCZĄCE BEZPIECZEŃSTWA

Postępuj zgodnie ze wskazówkami dotyczącymi bezpieczeństwa, między innymi:

Urządzenie może być używane przez osoby o ograniczonej sprawności fizycznej, czuciowej lub psychicznej lub osoby niemające doświadczenia lub znajomości urządzenia, jeżeli odbywa się to pod nadzorem / z instruktorem, oraz są świadome istniejących zagrożeń. Dzieci nie powinny używać lub bawić się urządzeniem. Przechowuj urządzenie i przewód zasilania w miejscu niedostępnym dla dzieci.

⚠ Aby uniknąć obrażeń, przy opróżnianiu miski i czyszczeniu, ostrożnie obchodź się z nożami.

Niewłaściwe użytkowanie urządzenia może spowodować obrażenia ciała. Przed montażem, demontażem lub czyszczeniem urządzenia, wyjmij wtyczkę z gniazdka.

Nie pozostawiać włączonego urządzenia bez nadzoru.

Jeżeli przewód zasilający ulegnie uszkodzeniu, powinien być wymieniony przez producenta, jego serwis techniczny lub specjalistyczny zakład naprawczy w celu uniknięcia zagrożenia.

- ⊘ Nie należy używać tego urządzenia w pobliżu wanny, prysznicza, umywalki lub innych naczyń zawierających wodę.
- Nie używać rozdrabniacza do gorącego oleju - olej nawet umiarkowanie gorący może spowodować poważne oparzenia.
- Nie używaj innych akcesoriów niż te, które są dostarczone z urządzeniem.
- Nigdy nie używaj urządzenia niezgodnie z jego przeznaczeniem określonym w niniejszej instrukcji.
- Nigdy nie używaj uszkodzonego urządzenia lub jeśli zaczęło wadliwie działać.
- W celu uniknięcia przegrzania urządzenia, nie należy użytkować urządzenia w sposób ciągły dłużej jak przez 2 minuty. Po 2 minutach przerwać pracę na co najmniej 2 minuty.

TYLKO DO UŻYTKU DOMOWEGO

RYŚUNKI

- | | |
|------------------------|--|
| 1. Regulacja prędkości | 5. Ostrze |
| 2. Wyłącznik | 6. Podkładka antypoślizgowa |
| 3. Moduł silnika | 7. Kielich |
| 4. Rozdrabniacz |  Można myć w zmywarce |

ZAKŁADANIE/ZDEJMOWANIE PRZYSTAWEK

1. Przed zakładaniem lub zdejmowaniem przystawek odłączyć urządzenie od sieci
2. Aby założyć nasadkę, nałóż ją na koniec modułu silnika i przekręć w prawo.
3. Aby zdjąć nasadkę, obróć ją w lewo, a następnie ją wyciągnij z modułu silnika.

UŻYCIE

1. Włóż wtyczkę w gniazdko sieciowe.
2. Naciśnięcie wyłącznika uruchamia silnik, zwolnienie go zatrzymuje.
3. Obróć urządzenie regulacji prędkości na żądaną prędkość (1 = mała, 2 = duża).

Ogólnie, rozdrabniacz może wykonywać wszystkie funkcje zwyczajnego blendera. Składniki można mieszać, ucierać na masę i puree w misce albo garnku, w którym będą gotowane.

Obojętnie, jaki pojemnik będzie użyty, musi zostać ustawiony na stabilnej, płaskiej powierzchni i dodatkowo przytrzymany ręką, żeby nie przesuwał się na powierzchni roboczej.

- Nie należy zanurzać rozdrabniacza poniżej poziomu równoległej nasadki.
- Przy używaniu w gorącym płynie, nie dopuszczaj do działania pod kątem w stosunku do powierzchni - płyn może wytrysnąć poza miskę/garnek/pojemnik.
- Nie włączać, zanim ostrze nie znajdzie się w pojemniku z żywnością.
- Wyłączyć przed wyjęciem ostrza z pojemnika z żywnością.

KIELICH

- Nie napełniaj kielicha więcej jak w połowie.
- Ustawić na stabilnej, płaskiej powierzchni i przytrzymać wolną ręką.
- Nie unosić ponad powierzchnię roboczą i nie trzymać go w ręku, jeśli się wyslizgnie, grozi poranieniem.
- Do przechowania, rolę pokrywki może pełnić podkładka antypoślizgowa.

KONSERWACJA I OBSŁUGA

1. Odłącz od prądu urządzenie.
2. Wytrzyj wszystkie powierzchnie czystą wilgotną szmatką.
3. W celu uzyskania najlepszego rezultatu, rozdrabniacz po użyciu należy natychmiast umyć. Myj ostrze rozdrabniacza gorącą wodą z detergentem przy pomocy szczoteczki nylonowej. Nie myj rozdrabniacza w zmywarce. Zawsze upewnij się, że przed odłożeniem rozdrabniacz jest zupełnie suchy. Jeśli do rozdrabniacza dostanie się woda, postaw go odwrotnie, aż cała woda spłynie.



Te części można myć w zmywarce.

Środki używane w zmywarkach mogą źle wpłynąć na wykończenie powierzchni urządzenia. Szkody po wyjęciu ze zmywarki mogą być tylko kosmetyczne i nie powinny wpływać na działanie urządzenia.



RECYKLING



Aby uniknąć problemów środowiskowych i zdrowotnych spowodowanych niebezpiecznymi substancjami, sprzętu, akumulatorów i baterii oznaczonych jednym z tych symboli nie należy wyrzucać z nieposortowanymi odpadami komunalnymi. Produkty elektryczne i elektroniczne, w tym, baterie jednorazowe i akumulatory, należy zawsze utylizować w odpowiednim publicznym punkcie zbiórki odpadów/recyklingu.

Przepisy są dostępne na naszej stronie internetowej <http://eu.russellhobbs.com/recipes/>

Pročitajte upute, držite ih na sigurnom mjestu, prosljedite ih ako dajete uređaj. Uklonite cijelo pakiranje prije uporabe.

VAŽNE SIGURNOSNE MJERE

Poštujte osnovne sigurnosne mjere, uključujući slijedeće:

Ovaj uređaj mogu koristiti osobe smanjenih tjelesnih, osjetilnih ili mentalnih sposobnosti ili osobe koje ne raspolažu iskustvom i znanjem ako su pod nadzorom ili rade po uputama, te razumiju uključene opasnosti. Djeca ne smiju koristiti niti se igrati s uređajem. Držite uređaj i kabel van dosega djece.

 Kako biste izbjegli ozljede, budite oprezni tijekom rukovanja oštricama, pražnjenja zdjele i čišćenja.

Pogrešna uporaba aparata može uzrokovati ozljedu.

Izvučite utikač iz utičnice prije sastavljanja, rastavljanja i čišćenja.

Nemojte ostavljati aparat bez nadzora dok je uključen u utičnicu.

Ako je kabel oštećen, radi izbjegavanja opasnosti, mora ga zamijeniti proizvođač, ovlašteni servis ili osoba slične stručnosti.

 Nemojte koristiti ovaj uređaj u blizini kada, tuševa, umivaonika ili drugih posuda s vodom.

- Ne koristite štapni mikser u toplom ulju – čak i umjereno vruće ulje može uzrokovati tešku opeklinu.
- Nemojte koristiti dijelove ili dodatke drugih proizvođača.
- Nemojte koristiti uređaj u bilo koje druge svrhe osim onih opisanih u ovim uputama.
- Nemojte koristiti uređaj ako je oštećen ili neispravan.
- Nemojte dozvoliti da motor radi bez prekida više od 2 minute, jer se može pregrijati. Poslije 2 minute, isključite ga na najmanje 2 minute da bi se ponovo doveo u radno stanje.

ISKLUČIVO ZA KUĆNU UPORABU

CRTEŽI

- | | |
|------------------------------|--|
| 1. Regulator kontrole brzine | 5. Sječivo |
| 2. Prekidač | 6. Neklizajuće postolje |
| 3. Motorna jedinica | 7. Čaša |
| 4. Štapni nastavak |  Prikladno za pranje u perilici |

STAVLJANJE/UKLANJANJE DODATAKA

1. Isključite aparat iz utičnice prije postavljanja ili skidanja dodataka.
2. Kako biste namjestili nastavak, gurnite ga na kraj motorne jedinice i okrenite ga u smjeru kazaljke na satu.
3. Kako biste skinuli nastavak, okrenite ga u smjeru suprotnom od kazaljke na satu i potom ga izvucite iz motorne jedinice.

UPORABA

1. Stavite utikač u utičnicu.
2. Pritisnite prekidač ako želite da motor počne sa radom, a ako ga želite ugasiti, otpustite prekidač.
3. Okrenite regulator kontrole brzine na željenu brzinu (1 = niska, 2 = visoka).

Općenito, štapni mikser može raditi sve što normalni blender može raditi. Možete miješati, napraviti pulpu ili pire od sastojaka u loncu ili zdjeli u kojoj ćete ih kuhati.

Bez obzira na to koju posudu koristite, pazite da je na stabilnoj ravnoj površini i držite je slobodnom rukom da ne ode preko radne površine.

- Ne uranjajte štapni mikser preko vrha paralelno postavljene cijevi.
- Kad ga koristite s vrućim tekućinama, pazite da sječivo ne uroni na površinu pod kutom, jer možete isprskati tekućinu izvan zdjele/posude.
- Ne uključujte uređaj dok sječivo nije u posudi s hranom.
- Isključite uređaj prije podizanja oštrice is posude s hranom.

ČAŠA

- Nemojte puniti čašu više od polovice.
- Postavite je na stabilnu, ravnu površinu i držite je slobodnom rukom.
- Ne podižite je s površine i držite je u ruci – ako padne, povrijedit ćete se.
- Za čuvanje, možete koristiti neklizajuće postolje kao poklopac.

ČIŠĆENJE I ODRŽAVANJE

1. Izvucite utikač iz utičnice.
2. Obrišite sve površine čistom vlažnom krpom.
3. Za najbolje rezultate, nakon uporabe štapa, odmah ga operite. Operite oštricu štapnog dijela u vrućoj vodi sa sapunicom, pomoću najlonske četke. Ne perite štapni dio u perilici. Prije nego što odložite štapni dio, uvjerite se da je potpuno suh. Ako voda uđe u štapni dio, postavite ga naopako dok sva voda ne izađe van i dok se ne osuši.

 Te dijelove možete prati u perilici.

Ako perete u perilici, grubo okruženje u perilici može utjecati na premaze površine. Oštećenje treba biti samo kozmetičko i ne treba utjecati na rad uređaja.

RECIKLAŽA



Kako bi se izbjegle štetne posljedice na okoliš i zdravlje zbog opasnih supstanci, uređaji i punjive i nepunjive baterije obilježene jednim od ovih simbola ne smiju se zbrinjavati kao nerazvrstani komunalni otpad. Uvijek odložite električne i elektroničke proizvode i , gdje je primjenljivo, punjive i nepunjive baterije, u odgovarajućem zvaničnom mjestu za sakupljanje/reciklažu.



Recepti su dostupni na našoj web stranici <http://eu.russellhobbs.com/recipes/>

Preberite navodila, jih shranite na varnem in jih predajte skupaj z napravo, če jo posredujete naprej. Pred uporabo odstranite vso embalažo.

POMEMBNA VAROVALA

Sledite osnovnim varnostnim ukrepom, vključno z:

To napravo smejo uporabljati osebe z zmanjšanimi fizičnimi, čutnimi ali duševnimi sposobnostmi ali s pomanjkljivimi izkušnjami in znanjem, če so pri tem pod nadzorom/dobijo navodila in razumejo s tem povezana tveganja. Otroci ne smejo uporabljati ali se igrati z napravo. Napravo in kabel varujte pred dosegom otrok.

⚠ Telesnim poškodbam se izognite tako, da pazite pri delu z noži, praznjenju sklede in čiščenju.

Zloraba naprave lahko povzroči telesne poškodbe.

Pred sestavljanjem, razstavljanjem ali čiščenjem napravo odklopite.

Priklopljene naprave ne puščajte brez nadzora.

Če je kabel poškodovan, ga mora zamenjati proizvajalec, njegov servisni zastopnik ali kdo s podobnimi pooblastili, da se prepreči tveganje.

⊘ Te naprave ne uporabljajte v bližini kadi, prh, lavorjev in drugih posod z vodo. Napravo postavite na stabilno vodoravno površino, ki je odporna proti vročini.

- Paličnega olja ne uporabljajte v vročem olju – tudi zmerno segreto olje lahko povzroči hude opekline.
- Ne uporabljajte nobene druge opreme ali priključka, razen priloženih.
- Naprave ne uporabljajte za nič drugega kot za namene, ki so opisani v teh navodilih.
- Naprave ne upravljajte, če je poškodovana ali če ne deluje pravilno.
- Motorja ne pustite delovati neprekinjeno več kot 2 minuti, saj se lahko pregreje. Po tem pred ponovno uporabo počakajte 2 minuti.

SAMO ZA GOSPODINJSKO UPORABO

RISBE

- | | |
|------------------------|---|
| 1. Nastavitev hitrosti | 5. Nož |
| 2. Stikalo | 6. Nedrseči podstavek |
| 3. Enota motorja | 7. Merilna posoda |
| 4. Palični del |  Primerno za pomivanje v pomivalnem stroju |

NAMESTITEV/ODSTRANJEVANJE PRIKLJUČKOV

1. Pred namestitvijo ali odstranjevanjem priključkov napravo odklopite.
2. Če želite pritrčiti nastavek, ga do konca natakните na enoto motorja in nato ga zavrtite v smeri urinega kazalca.
3. Če želite nastavek odstraniti, ga zavrtite v nasprotni smeri urinega kazalca, nato ga povlecite z enote motorja.

UPORABA

1. Vtič vstavite v električno vtičnico.
2. Pritisnite stikalo, da zaženete motor, in ga spustite, da motor izključite.
3. Nastavitev hitrosti zavrtite na želeno hitrost (1 = nizka, 2 = velika).

S paličnim delom lahko običajno storite vse, kar lahko storite z mešalnikom. Sestavine lahko premešate ali pasirate kar v posodi, v kateri jih boste skuhalih.

Ne glede na vrsto poskrbite, da je posoda na stabilni in ravni površini, pri tem pa jo podprite s prosto roko, da preprečite njeno premikanje po delovni površini.

- Paličnega dela ne potopite več kot do vrha cevi z vzporednimi stranicami.
- Kadar ga uporabljate v vročih tekočinah, ne pustite, da bi se nož dvignil nad gladilno, saj lahko pride do brizganja tekočine iz posode.
- Naprave ne vključite, dokler ni v posodi s hrano.
- Napravo izključite, preden nož dvignete iz posode s hrano.

MERILNA POSODA

- Posode ne napolnite več kot do polovice.
- Merilno posodo namestite na stabilno ravno delovno površino in jo podprite s prosto roko.
- Ne dvignite je z delovne površine, saj se lahko v primeru zdrsa posode poškodujete.
- Za shranjevanje lahko kot pokrov uporabite nedrseči podstavek.

NEGA IN VZDRŽEVANJE

1. Napravo izključite iz električnega omrežja.
2. Vse površine obrišite s čisto vlažno krpo.
3. Za najboljše rezultate palični del pomijte takoj po uporabi. Reziło paličnega dela očistite v vroči milnici z najlonsko krtačko. Paličnega dela ne pomivajte v pomivalnem stroju. Palični del mora biti povsem suh, preden ga boste shranili. Če v palični del vstopi voda, ga pustite stati obrnjenega, dokler vsa voda ne izteče.

 Te dele lahko pomivate v pomivalnem stroju.

Izredno zahtevni pogoji v pomivalnem stroju lahko vplivajo na videz površin. Morebitne poškodbe bodo vplivale samo na videz in ne na delovanje naprave.

RECIKLIRANJE



Za preprečitev okoljskih in zdravstvenih težav zaradi nevarnih snovi naprav in polnilnih in navadnih baterij, označenih z enim od teh simbolov, ni dovoljeno odstraniti med nesortirane komunalne odpadke. Električne in elektronske izdelke in, kjer velja, tudi polnilne in navadne baterije odstranite na ustreznem uradnem mestu za recikliranje/zbiranje.

Recepti so na voljo na našem spletnem mestu <http://eu.russellhobbs.com/recipes/>



Διαβάστε τις οδηγίες, φυλάξτε τις σε ασφαλές μέρος και σε περίπτωση που δώσετε τη συσκευή σε άλλον χρήστη, δώστε μαζί και τις οδηγίες. Αφαιρέστε όλα τα υλικά συσκευασίας πριν από τη χρήση.

ΣΗΜΑΝΤΙΚΑ ΜΕΤΡΑ ΑΣΦΑΛΕΙΑΣ

Τηρείτε τα βασικά μέτρα ασφάλειας, συμπεριλαμβανομένων των παρακάτω:

Η συσκευή αυτή επιτρέπεται να χρησιμοποιείται από άτομα με μειωμένες σωματικές, αισθητηριακές ή διανοητικές ικανότητες ή από άτομα με ελλιπή πείρα και γνώσεις εφόσον επιβλέπονται ή τους δίνονται οδηγίες και κατανοούν τους εμπλεκόμενους κινδύνους. Τα παιδιά δεν πρέπει να χρησιμοποιούν ούτε να παίζουν με τη συσκευή. Η συσκευή και το καλώδιο να φυλάσσονται σε χώρο όπου δεν έχουν πρόσβαση παιδιά.

⚠ Προς αποφυγή τραυματισμού, προσέξτε όταν πιάνετε τις λεπίδες, όταν αδειάζετε το μπολ και όταν καθαρίζετε.

Σε περίπτωση κακής χρήσης της συσκευής μπορεί να προκληθεί τραυματισμός.

Βγάλτε το βύσμα της συσκευής από την πρίζα πριν από εργασίες συναρμολόγησης, αποσυναρμολόγησης ή καθαρισμού.

Μην αφήνετε τη συσκευή χωρίς επίβλεψη ενόσω είναι συνδεδεμένη στο ρεύμα.

Εάν το καλώδιο είναι φθαρμένο, πρέπει να αντικατασταθεί από τον κατασκευαστή, τον αντιπρόσωπό του ή κάποιο εξουσιοδοτημένο πρόσωπο προς αποφυγή κινδύνων.

- Ⓢ Μην χρησιμοποιείτε αυτή τη συσκευή κοντά σε μπιανέρες, ντουζιέρες, νιπτήρες ή άλλα δοχεία που περιέχουν νερό.
- Μην χρησιμοποιείτε τη ράβδο σε καυτό λάδι – ακόμα και το σχετικά ζεστό λάδι μπορεί να προκαλέσει εγκαύματα.
- Μην χρησιμοποιείτε εξαρτήματα διαφορετικά από αυτά που παρέχονται από την εταιρεία μας.
- Μην χρησιμοποιείτε τη συσκευή για οποιονδήποτε σκοπό πέραν αυτού που περιγράφεται στις παρούσες οδηγίες.
- Μην χρησιμοποιείτε τη συσκευή εάν είναι φθαρμένη ή παρουσιάζει δυσλειτουργίες.
- Μην αφήνετε το μοτέρ να λειτουργεί συνεχόμενα για περισσότερα από 2 λεπτά, μπορεί να υπερθερμανθεί. Μετά από λειτουργία 2 λεπτών, απενεργοποιήστε τη συσκευή και αφήστε τη για τουλάχιστον 2 λεπτά.

ΑΠΟΚΛΕΙΣΤΙΚΑ ΓΙΑ ΟΙΚΙΑΚΗ ΧΡΗΣΗ

ΣΧΕΔΙΑ

- | | |
|--------------------------|--|
| 1. Χειριστήριο ταχύτητας | 5. Λεπίδα |
| 2. Διακόπτης | 6. Αντιολισθητική βάση |
| 3. Κεντρική μονάδα | 7. Κύπελλο δοσομέτρησης |
| 4. Εξάρτημα ράβδου |  πλένεται σε πλυντήριο πιάτων |

ΤΟΠΟΘΕΤΗΣΗ/ΑΦΑΙΡΕΣΗ ΕΞΑΡΤΗΜΑΤΩΝ

1. Αποσυνδέστε τη συσκευή από το ρεύμα πριν από την τοποθέτηση ή την αφαίρεση εξαρτημάτων.
2. Για την τοποθέτηση ενός εξαρτήματος, πιέστε το μέσα στο άκρο της μονάδας μοτέρ και στρίψτε το δεξιόστροφα.
3. Για την αφαίρεση ενός εξαρτήματος, στρίψτε το αριστερόστροφα και, στη συνέχεια, τραβήξτε το από τη μονάδα μοτέρ.

ΧΡΗΣΗ

1. Συνδέστε το φινιρίσμα στην πρίζα.
2. Πατήστε τον διακόπτη για την έναρξη του μοτέρ, αφήστε τον για τη διακοπή λειτουργίας.
3. Γυρίστε το χειριστήριο ταχύτητας στην επιθυμητή ταχύτητα (1 = χαμηλή, 2 = υψηλή).

Σε γενικές γραμμές, η ράβδος μπορεί να κάνει οτιδήποτε κάνει και ένα τυπικό μπλέντερ. Μπορείτε να φιλοκόψετε, να αναμειγνύετε ή να πολτοποιήσετε συστατικά σε μια λεκάνη ή το μπολ όπου θα ετοιμάσετε το φαγητό.

Όποιο σκεύος και να χρησιμοποιήσετε, βεβαιωθείτε ότι βρίσκεται επάνω σε μια σταθερή, επίπεδη επιφάνεια και να το κρατάτε με το ελεύθερο χέρι σας ώστε να το αποτρέψετε από το να πέσει από την επιφάνεια εργασίας.

- Μη βυθίσετε τη ράβδο παραπάνω από το επάνω μέρος στον σωλήνα της παράλληλης πλευράς.
- Όταν χρησιμοποιείτε τη ράβδο σε καυτά υγρά, μην αφήνετε τη λεπίδα να βγαίνει στην επιφάνεια των υγρών σε γωνία, διότι μπορεί να πιτσιλιστεί υγρό έξω από το μπολ/λεκάνη/σκεύος.
- Μην ενεργοποιείτε τη ράβδο εάν η λεπίδα δεν βρίσκεται εντελώς μέσα στο σκεύος φαγητού.
- Απενεργοποιήστε τη ράβδο προτού την αφαιρέσετε από το σκεύος φαγητού.

ΤΟ ΚΥΠΕΛΛΟ ΔΟΣΟΜΕΤΡΗΣΗΣ

- Μη γεμίζετε το κύπελλο δοσομέτρησης περισσότερο από τη μέση.
- Τοποθετήστε το επάνω σε μια σταθερή, επίπεδη επιφάνεια και κρατήστε το με το ελεύθερο χέρι σας.
- Μην το σηκώνετε από την επιφάνεια εργασίας και το κρατήστε στο χέρι σας – εάν σας γλιστρήσει, μπορεί να τραυματιστείτε.
- Για την αποθήκευση, μπορείτε να χρησιμοποιήσετε την αντιολισθητική βάση ως καπάκι.

ΦΡΟΝΤΙΔΑ ΚΑΙ ΣΥΝΤΗΡΗΣΗ

1. Αποσυνδέστε τη συσκευή από το ρεύμα.
2. Σκουπίστε όλες τις επιφάνειες με ένα καθαρό βρεγμένο πανί.
3. Για ευκολότερο καθάρισμα, ξεπλύνετε τη ράβδο αμέσως μετά τη χρήση. Καθαρίστε το άκρο της ράβδου που έχει τη λεπίδα σε ζεστό νερό και σαπουνάδα με μια νάιλον βούρτσα. Μην τοποθετείτε τη ράβδο μέσα στον πλυντήριο πιάτων. Φροντίζετε πάντα να είναι εντελώς στεγνή η ράβδος πριν την αποθηκεύσετε. Εάν εισχωρήσει νερό στη ράβδο, κρατήστε την ανάποδα μέχρι να στραγγίξει όλο το νερό.

 Μπορείτε, αν θέλετε, να πλύνετε αυτά τα εξαρτήματα στο πλυντήριο πιάτων.

Το ακραίο περιβάλλον μέσα στο πλυντήριο πιάτων μπορεί να επηρεάσει τα επιφανειακά φινιρίσματα. Εάν προκληθεί φθορά στα εξαρτήματα από το πλυντήριο πιάτων, θα είναι στην εξωτερική τους εμφάνιση μόνο, δεν θα επηρεαστεί η λειτουργία της συσκευής.

ΑΝΑΚΥΚΛΩΣΗ



Για την αποφυγή προβλημάτων στο περιβάλλον και την υγεία λόγω επιβλαβών ουσιών, οι συσκευές και οι επαναφορτιζόμενες και μη επαναφορτιζόμενες μπαταρίες που επισημαίνονται με κάποιο από αυτά τα σύμβολα, δεν πρέπει να απορρίπτονται με τα κοινά οικιακά απορρίμματα. Να απορρίπτετε πάντα τις ηλεκτρικές και ηλεκτρονικές συσκευές και, όπου χρειάζεται, τις επαναφορτιζόμενες και μη επαναφορτιζόμενες μπαταρίες, σε κατάλληλο, επίσημο σημείο συλλογής/ανακύκλωσης.

Μπορείτε να βρείτε συνταγές στον ιστότοπό μας <http://eu.russellhobbs.com/recipes/>



A használati utasítást olvassa el és őrizze meg; ha továbbadja a készüléket, mellékelje azt is a termékhez. Használat előtt teljes egészében távolítsa el a csomagolást.

FONTOS ÓVINTÉZKEDÉSEK

Kövesse az alábbi alapvető biztonsági óvintézkedéseket:

A készüléket csökkent fizikai, érzékelési vagy mentális képességekkel rendelkező személyek, illetve tapasztalattal vagy ismeretekkel nem rendelkező személyek is használhatják, amennyiben megfelelő útmutatást kapnak vagy felügyelet alatt állnak, és megértik a készülék használatából eredő veszélyeket. A készüléket gyerekek nem használhatják, és nem játszhatnak azzal. A készüléket és a vezetékeket gyermekek számára nem elérhető helyen kell tartani.

⚠ A sérülések elkerülése érdekében óvatosan járjon el a kések kezelése, a tál kiürítése és a tisztítás során.

A készülék helytelen használata sérülést okozhat.

Összeszerelés, szétszerelés és tisztítás előtt húzza ki a készüléket a konnektorból.

Ne hagyja a készüléket őrizetlenül, amíg be van dugva.

Ha a kábel megrongálódott, ki kell cseréltetni a gyártóval, egy szerviz munkatársával vagy egy hasonlóan szakképzett személlyel, hogy elkerülje a veszélyeket.

- ⊗ Ne használja a készüléket fürdőkád, zuhanyzó, medence vagy egyéb vizet tartalmazó edény mellett.
- Ne használja forró olajban a mixerrudat – még a mérsékelt forró olaj is komoly égési sérülést okozhat.
- Ne használjon más kiegészítőket és tartozékokat, mint amit hozzá adunk.
- A készüléket az utasításokban leírtakon kívül más célra ne használja.
- Ne működtesse a készüléket, ha az megrongálódott vagy hibásan működik.
- Ne működtesse a motort 2 percnél hosszabb ideig, a motor túlmelegedhet. 2 perc elteltével kapcsolja ki a készüléket legalább 2 percre, hogy a készülék lehűljön.

CSAK HÁZTARTÁSI HASZNÁLATRA

RAJZOK

- | | |
|-----------------------|--|
| 1. Sebességszabályozó | 5. Kés |
| 2. Kapcsoló | 6. Csúszásmentes alap |
| 3. Motoregység | 7. Mérőpohár |
| 4. Rúd tartozék |  Mosogatógépből mosható |

TARTOZÉKOK ILLESZTÉSE/ELTÁVOLÍTÁSA

1. Húzza ki a készüléket a konnektorból, mielőtt a tartozékokat hozzáillesztené vagy eltávolítaná.
2. Egy tartozék felszereléséhez nyomja azt a motoregység végére, majd fordítsa el óramutató járásával megegyező irányba.
3. A tartozék eltávolításához fordítsa azt el óramutató járásával ellentétes irányba, majd húzza le azt a motoregységről.

HASZNÁLAT

1. Tegye be a dugót a csatlakozó aljzatba.
2. Nyomja meg a kapcsológombot a motor elindításához, a kikapcsoláshoz engedje el.
3. Állítsa a sebességszabályozót a kívánt sebességre (1 = alacsony, 2 = magas).

Általánosságban a mixerrúd mindenre képes, amire egy hagyományos robotgép. A lábokban vagy tálban olyan hozzávalókat keverhet, apríthat vagy pépesíthet, amelyeket meg kíván majd főzni.

Bármilyen kelyhet is használ, bizonyosodjon meg róla, hogy stabil, sima felületen van, és tartsa azt a szabadon lévő kezével, hogy megakadályozza a munkafelületről való elmozdulását.

- Ne merítse a mixerrudat a párhuzamos oldalú cső tetején túl.
- Amikor a mixerrudat forró folyadékokban használja, ne engedje, hogy a kés a folyadék felszínével ferdén érintkezzen, mert kifröcskölhet a tálból/lábosból/tartályból.
- Ne kapcsolja be a készüléket, amíg a kés az ételtartályban van.
- Kapszolja ki a készüléket, mielőtt a kést kiemelné az ételtartályból.

MÉRŐPOHÁR

- A felénél jobban ne töltse meg a mérőpoharat.
- Helyezze azt stabil, sima munkafelületre, és tartsa a szabadon lévő kezével.
- Ne emelje fel a munkafelületről és tartsa a kezében – ha megcsúszik, megsértheti magát.
- Tároláshoz használhatja a csúszásmentes alapot fedőként.

ÁPOLÁS ÉS KARBANTARTÁS

1. Húzza ki a készüléket.
2. Az összes felületet törölje le tiszta nedves kendővel.
3. A legjobb eredmény elérése érdekében használat után azonnal mossa el a rudat. Tisztítsa meg a rúd pengés végét forró szappanos vízben nylon kefével. Ne használjon mosogatógépet a rúd tisztítására. Mindig győződjön meg róla, hogy tárolás előtt a rúd teljesen száraz. Ha víz kerül a rúdba, állítsa fel fordítva addig, amíg az összes víz ki nem folyik.

 Ezek az elemek mosogatógépben is moshatók.

A mosogatógépben uralkodó szélsőséges körülmények kárt tehetnek a felületi bevonatoknak. A kopás csak a külső részt érinti, és nem befolyásolja a készülék működését.

ÚJRAHASZNOSÍTÁS



Az alábbi jelölések valamelyikével ellátott készülékekben, valamint újratölthető és nem újratölthető akkumulátorokban jelen lévő veszélyes anyagok jelentette környezeti és egészségi kockázatok elkerülése érdekében ezeket tilos a háztartási hulladékkal együtt megsemmisíteni. Az elektromos és elektronikus termékeket, és, ha vannak, az újratölthető és nem újratölthető akkumulátorokat mindig a megfelelő hivatalos hulladék-újrahasznosító/begyűjtő központba kell vinni.

Recepteket weboldalunkon talál <http://eu.russellhobbs.com/recipes/>



Talimatları okuyun, güvenli bir yerde saklayın, cihazın el değiřtirmesi halinde cihazla birlikte aktarın. Kullanmadan önce cihazın tüm ambalajını çıkarın.

ÖNEMLİ GÜVENLİK KURALLARI

Ařağıdakiler dahil, tüm temel güvenlik önlemlerini izleyin:

Fiziksel, duyuusal veya zihinsel kapasiteli veya gerekli bilgi ve deneyimden yoksun kişiler bu cihazı sadece denetim/talimat altında ve içerdęi tehlikeleri kavradıklarında kullanabilirler. Çocuklar cihazı kullanmamalı veya onunla oyun oynamamalıdır. Cihazı ve kablосunu, çocukların erişemeyeceęi yerlerde tutun.

⚠ Yaralanmaları önlemek için, bıçakları tutarken, hazneyi boşaltırken ve temizlik yaparken dikkatli olun.

Cihazın yanlış biçimde kullanılması, yaralanmalara yol açabilir.

Montaj, demontaj veya temizlik çalışmalarından önce, cihazın fişini prizden çekin.

Cihazı, elektrik prizine takılı durumdayken gözetimsiz bırakmayın.

Hasarlı elektrik kabloları, güvenlik açısından sadece üretici, üreticinin yetkili servisleri veya benzer niteliklere sahip kişiler tarafından değiştirilmelidir.

⊗ Bu cihazı banyo küvetleri, duş tekneleri, lavabolar veya su içeren dięer kapların yakınında kullanmayın.

- Blender ayaęını kızgın yağ içinde kullanmayın, sıcak yağ ciddi yanıklara yol açabilir.
- Size sağladığımız aksesuar ve ek parçalar dışındaki ürünleri kullanmayın.
- Cihazı, bu talimatlarda belirtilenler dışında bir amaçla kullanmayın.
- Hasarlı veya arızalı cihazları çalıştırmayın.
- Motoru 2 dakikadan uzun süre kesintisiz çalıştırmayın, aşırı ısınabilir. 2 dakika sonra cihazı, dinlenmesi için en az 2 dakika kapalı tutun.

SADECE EV İÇİ KULLANIM

ÇİZİMLER

- | | |
|--------------------|---|
| 1. Hız kontrolü | 5. Bıçak |
| 2. Şalter | 6. Kaymaz taban |
| 3. Motor ünitesi | 7. Hazne |
| 4. Blender aparatı |  bulaşık makinesinde yıkanabilir |

EKLENTİLERİ TAKMA/ÇIKARMA

1. Eklentileri takmadan veya çıkarmadan önce cihazın fişini prizden çekin.
2. Bir aparatı takmak için, onu motor ünitesinin uç kısmına itin ve saat yönünde döndürün.
3. Aparatı çıkarmak için, saatin aksi yönde döndürün ve sonra aparatı çekerek motor ünitesinden ayırın.

KULLANIM

1. Fişi prize takın.
2. Motoru başlatmak için düğmeye basın, kapatmak için düğmeyi serbest bırakın.
3. Hız kumandasını istediğiniz hıza çevirin (1 = düşük, 2 = yüksek).

Genelde blender ayağı, normal bir blenderin yapabileceği her şeyi yapabilir. Malzemeleri, pişireceğiniz tencere veya kasenin içinde karıştırabilir, çırpabilir veya ezebilirsiniz.

Hangi kabı kullanırsanız kullanın, kabın sağlam ve düz bir yüzey üzerinde olmasına dikkat edin ve kabı, çalışma tezgahının üzerinde hareket etmemesi için serbest elinizle destekleyin.

- Blender ayağını, paralel kenarlı borunun üst kısmı diğer tarafa geçecek şekilde sıvıya daldırmayın.
- Cihazı sıcak sıvılarda kullanırken, bıçağın yüzeye eğimle temas etmesine izin vermeyin, kase/tencere/kap dışına sıvı sıçratabilirsiniz.
- Cihazı, bıçak yiyecek kabının içine tamamen girene dek çalıştırmayın.
- Bıçağı yiyecek kabından çıkarmadan önce cihazı kapatın.

HAZNE

- Hazneyi en fazla yarısına kadar doldurun.
- Kabı sağlam ve düz bir çalışma tezgahının üzerine yerleştirin ve serbest elinizle destekleyin.
- Çalışma tezgahından kaldırarak elinizde tutmayın; elinizden kaydığı takdirde kendinizi yaralayabilirsiniz.
- İşlem gören malzemeyi saklamak için, kaymaz tabanlı bir kapak olarak kullanabilirsiniz.

TEMİZLİK VE BAKIM

1. Cihazın fişini elektrik prizinden çekin.
2. Tüm yüzeyleri nemli bezle silin.
3. En iyi sonucu almak için blenderi kullanımdan hemen sonra yıkayın. Blenderin bıçak ucunu sıcak sabunlu suda naylon bir fırçayla temizleyin. Blenderi bulaşık makinesinde yıkamayın. Saklamak üzere kaldırmadan önce, blenderin her zaman tamamen kuru olmasını sağlayın. Blendere su girerse, tüm su akarak boşalana dek onu ters çevirerek dik tutun.

 Bu parçaları bulaşık makinesinde de yıkayabilirsiniz.

Bulaşık makinesinin içindeki sert koşullar, yüzey cıralarına zarar verebilir. Dış görünüşlerinde hasar olabilir, ancak cihazın işlevini bundan etkilenmez.

GERİ DÖNÜŞÜM



Tehlikeli maddelerin yol açacağı çevre ve sağlık sorunlarını önlemek için, şu sembollerden biri ile işaretlenmiş cihazlar ve şarj edilebilir ve tek kullanımlık piller genel evsel atıklarla birlikte çöpe atılmamalıdır. Elektrikli ve elektronik ürünleri ve ilgili olabilecek şarj edilebilir ve tek kullanımlık pilleri her zaman resmi, uygun bir geri dönüşüm/toplama noktasına bırakın.

Bakanlıkça tespit ve ilan edilen kullanım ömrü 7 yıldır

Taşıma ve nakliye sırasında dikkat edilecek hususlar :

Ürünü düşürmeyiniz

Darbelere maruz kalmamasını sağlayınız

Cihazı nakliye sırasında orijinal ambalajında taşıyınız.

Web sitemizde yemek tarifleri de verilmektedir <http://eu.russellhobbs.com/recipes/>



Citiți instrucțiunile, păstrați-le într-un loc sigur; dacă dați aparatul altcuiva, nu uitați să dați și instrucțiunile. Îndepărtați toate ambalajele înainte de folosire.

PREVEDERI IMPORTANTE DE SIGURANȚĂ

Respectați măsurile de siguranță de bază, inclusiv:

Acest aparat poate fi folosit de către persoane cu capacități fizice, senzoriale sau mentale reduse sau lipsă de experiență și cunoștințe dacă sunt supravegheate/instruite și înțeleg pericolele la care se supun. Copiii nu trebuie să folosească sau să se joace cu aparatul. Nu lăsați aparatul și cablul la îndemâna copiilor.

 Pentru a evita rănirea, fiți precauți atunci când manevrați lamele, goliți vasul și curățați aparatul.

Utilizarea incorectă a aparatului poate produce leziuni.

Scoateți aparatul din priză înainte de asamblare, dezasamblare sau curățare.

Nu lăsați aparatul nesupravegheat atunci când este în funcțiune.

În cazul în care cablul este deteriorat, trebuie înlocuit de către fabricant, agentul de service sau orice altă persoană calificată, pentru a evita accidentele.

-  Nu folosiți acest aparat lângă cadă, duș, chiuvetă sau alte recipiente ce conțin apă.
- Nu utilizați axul în ulei fierbinte – chiar și uleiul doar puțin fierbinte poate cauza arsuri grave.
- Nu folosiți alte accesorii sau atașamente decât cele furnizate de noi.
- Nu folosiți aparatul în niciun alt scop decât cel descris în aceste instrucțiuni.
- Nu operați aparatul dacă este stricat sau nu funcționează corect.
- Nu lăsați motorul să funcționeze continuu mai mult de 2 minute, se poate supraîncălzi. După 2 minute, opriți aparatul pentru cel puțin 2 minute, pentru a-și reveni.

EXCLUSIV PENTRU UZ CASNIC

SCHIȚE

- | | |
|----------------------------------|---|
| 1. Comandă de control al vitezei | 5. Lamă |
| 2. Buton | 6. Suport anti-alunecare |
| 3. Unitate motor | 7. Pahar |
| 4. Accesoriu ax |  Se poate spăla în mașina de spălat vase |

MONTAREA/DEMONTAREA ACCESORIILOR

1. Înainte de a monta sau demonta accesorii, scoateți aparatul din priză.
2. Pentru a monta un accesoriu, împingeți-l în capătul unității motorului, apoi rotiți-l în sensul acelor de ceasornic.
3. Pentru a scoate accesoriul, rotiți-l în sensul opus acelor de ceasornic, apoi trageți accesoriul de pe unitatea motorului.

UTILIZARE

1. Băgați întrerupătorul în priză.
2. Apăsați butonul pentru a porni motorul, eliberați-l pentru a-l opri.
3. Reglați comanda de control al vitezei la viteza pe care o doriți (1 = mică, 2 = mare).

În general, axul poate face tot ceea ce poate face un blender normal. Puteți amesteca, scoate pulpa sau face piure din ingrediente, din cratița sau bolul în care le veți găti.

Indiferent de recipientul pe care îl folosiți, asigurați-vă că este așezat pe o suprafață stabilă, plată, și țineți-l cu mâna ca să nu cadă de pe suprafața de lucru.

- Nu introduceți axul prin partea superioară a tubului plasat lateral paralel.
- Atunci când utilizați axul în lichide fierbinți, nu lăsați lama să atingă suprafața, deoarece riscați să pulverizați lichid în afara bolului/tigăii/recipientului.
- Nu porniți aparatul până când lama nu se află în interiorul recipientului pentru alimente.
- Opriți aparatul înainte de a ridica lama de pe recipientul pentru alimente.

PAHARUL

- Nu umpleți paharul mai mult de jumătate.
- Așezați-l pe o suprafață de lucru stabilă, plată, și țineți-l cu mâna liberă.
- Nu îl ridicați de pe suprafața de lucru și nu îl țineți în mână – dacă alunecă, vă veți răni.
- Pentru depozitare, puteți folosi suportul anti-alunecare drept capac.

ÎNGRIJIRE ȘI ÎNTREȚINERE

1. Scoateți aparatul din priză.
2. Ștergeți suprafețele exterioare cu o cârpă umedă curată.
3. Pentru rezultate optime, spălați axul imediat după utilizare. Curățați capătul lamei axului în apă fierbinte cu detergent, folosind o perie din nailon. Nu spălați axul în mașina de spălat vase. Asigurați-vă întotdeauna că axul este bine uscat înainte de depozitare. Dacă pătrunde apă în ax, puneți-l la scurs până când se scurge toată apa.

 Puteți spăla aceste componente în mașina de spălat vase.

Mediul extrem din interiorul mașinii de spălat vase poate afecta suprafețele. Va fi afectat doar aspectul acestora, nu va fi afectată funcționarea aparatului.

RECICLAREA



Pentru a evita problemele de mediu și de sănătate cauzate de substanțele periculoase, aparatele și bateriile reîncărcabile și cele obișnuite marcate cu unul dintre aceste simboluri, nu trebuie eliminate împreună cu deșeurile municipale nesortate. Eliminați întotdeauna produsele electrice și electronice și, după caz, bateriile reîncărcabile și cele obișnuite, la un punct de reciclare/colectare corespunzător.

Rețete disponibile pe site-ul nostru web <http://eu.russellhobbs.com/recipes/>



Прочетете инструкциите, запазете ги и ги предавайте, ако предавате и уреда. Отстранете всички опаковки преди употреба.

ВАЖНИ ПРЕДПАЗНИ МЕРКИ

Следвайте основните мерки за безопасност, включително:

Този уред може да се ползва от хора с ограничени физически, сетивни или умствени възможности, или без опит и познания, ако са под надзора/инструктирани и осъзнават опасностите с това. Децата не трябва да използват или да играят с уреда. Дръжте уреда и кабела далеч от достъпа на деца.

⚠ За да избегнете нараняване, внимавайте при ползване на остриетата, изпразване на купата и почистване.

Неправилната употреба на уреда може да доведе до нараняване. Изключете уреда от контакта преди сглобяване, разглобяване или почистване.

Не оставяйте уреда без наблюдение, докато е включен в контакта. Ако кабелът е повреден, той трябва да се подмени от производителя, негов представител за сервизно обслужване или друго квалифицирано за тази цел лице, за да се избегне всякакъв риск.

- ⊘ Не използвайте цей пристрой поблизу ван, душів, басейнів та інших резервуарів із во.
- Не използвайте приставката за пасиране в горещо олио – дори умерено горещото олио може да предизвика голямо изгаряне.
- Не използвайте аксесоари или приставки, различни от тези, предоставени от нас.
- Не използвайте уреда за други цели, освен тези, описани в настоящите инструкции.
- Не използвайте уреда, ако е повреден или не работи изрядно.
- Не оставяйте двигателя да работи непрекъснато повече от 2 минути, може да прегрее. След 2 минути го изключвайте за най-малко 2 минути, да се възстанови.

САМО ЗА ДОМАШНА УПОТРЕБА

ИЛЮСТРАЦИИ

- | | |
|--------------------------|---|
| 1. Контрол на скоростта | 5. Острие |
| 2. Превключвател | 6. Неплъзгаща се основа |
| 3. Задвижващ блок | 7. Градуирана чаша |
| 4. Приставка за пасиране |  Пригоден за миене в съдомиялна машина |

ПОСТАВЯНЕ/СВАЛЯНЕ НА ПРИСТАВКИ

1. Изключете уреда от контакта, преди да поставите или сваляте приставките.
2. За да монтирате дадена приставка, притиснете я към края на задвижващия блок и я завъртете по часовниковата стрелка.
3. За да извадите приставката, завъртете я обратно на часовниковата стрелка, след което я издърпайте от задвижващия блок.

УПОТРЕБА

1. Включете щепсела в захранващия контакт.
2. Натиснете превключвателя, за да стартирате двигателя, освободете го, за да го изключите.
3. Завъртете контрола на скоростта до желаната скорост (1 = ниска, 2 = висока).

Принципно, приставката за пасиране може да върши всичко, което може да прави един обикновен пасатор. Можете да смесвате, смилате или пюрирате съставките в тигана или в купата, в които ще ги готвите.

Какъвто и съд да използвате, уверете се, че той е върху стабилна, плоска повърхност и го подкрепяйте със свободната си ръка, за да предотвратите разместването му по работната повърхност.

- Не потапяйте приставката за пасиране над горната част на тръбата с успоредните страни.
- Когато я използвате в горещи течности, не позволявайте острието да удря повърхността под ъгъл, понеже може да разпръснете течност извън купата/тавата/съда.
- Не включвайте, докато острието не е вътре в съда за храната.
- Изключете, преди да повдигнете острието от съда за храната.

ГРАДУИРАНАТА ЧАША

- Не пълнете градуираната чаша повече от половината.
- Разположете върху стабилна, равна работна повърхност и я подкрепяйте със свободната си ръка.
- Не я повдигайте от работната повърхност и не я дръжте в ръката си - ако се изплъзне, ще се нараните.
- При съхранението можете да използвате неплъзгащата се основа като капак.

ГРИЖИ И ПОДДРЪЖКА

1. Изключете уреда от захранването.
2. Почистете всички повърхности с чиста влажна кърпа.
3. За най-добри резултати, измийте приставката за пасиране непосредствено след употреба. Измийте острието ѝ в гореща сапунена вода с найлонова четка. Не използвайте съдомиялна чиния. Винаги проверявайте дали е напълно суха, преди да я приберете. Ако в нея попадне вода, обърнете приставката, докато водата изтече.



Можете да измиете тези части в съдомиялна машина.

Екстремната среда в миялната машина може да повреди повърхностните покрития на повърхностите. Могат да се получат само козметични наранявания, които няма да повлияят върху работата на уреда.

РЕЦИКЛИРАНЕ



За да се избегнат екологични и здравни проблеми поради наличие на опасни субстанции, уредите, акумулаторните и неакумулаторните батерии, обозначени с един от тези символи, не трябва да се изхвърлят заедно с несортирани общински отпадъци. Винаги изхвърляйте електрически и електронни продукти и, където е приложимо, акумулаторни и неакумулаторни батерии, на подходящо официално място за рециклиране/събиране.

Рецепти има на нашата уеб страница <http://eu.russellhobbs.com/recipes/>



اقرأ التعليمات واحفظها في مكان آمن. في حالة اهداء الجهاز لشخص آخر ارفق معه التعليمات. يجب ازالة جميع الأغلفة قبل الاستعمال.

اجراءات أمان ضرورية

يجب اتخاذ اجراءات الأمان الأساسية التالية:

يمكن استخدام هذا الجهاز بواسطة الأشخاص ذوي القدرات الجسمانية أو الحسية أو العقلية المنخفضة أو عديمي الخبرة والمعرفة إذا تم الإشراف عليهم/تعليمهم ويفهمون المخاطر المعنية. يجب ألا يستخدم الأطفال الجهاز أو يعيثوا به.

اجعل الجهاز والكبل بعيدا عن متناول الأطفال.

⚠ لتجنب الإصابات، تعامل بحرص مع الشفرات وأثناء تفريغ الوعاء والتنظيف.

يمكن أن يسبب إساءة استخدام الجهاز إصابات.

افصل الجهاز قبل تجميعه أو تفكيكه أو تنظيفه.

لا تترك الجهاز مهملا خلال اتصاله بالتيار.

إذا كان السلك متضررا فاطلب استبداله في الشركة المصنعة في مكتبها للبيع أو عن طريق مهني محترف، لمنع أي حادث ممكن.

Ⓢ لا تستخدم هذا الجهاز بالقرب من أحواض الاستحمام أو الحمامات أو أي أحواض أخرى تحتوي على ماء.

- لا تحاول تقطيع الثلج ولا تحاول تقطيع اللحوم النيئة وتوخي الحذر الشديد مع الشفرات.
- لا تستخدم أي أداة غير التي تكون مع الجهاز.
- لا تستخدم الجهاز لأغراض غير مقرر في التعليمات.
- لا تستخدم الجهاز إذا كان تالفا أو لا يعمل بصورة صحيحة.
- لا تقم بتشغيل الموتور بشكل مستمر لأكثر من 2 دقيقة لأنه قد يسخن أكثر من اللازم. بعد 2 دقيقة أوقف التشغيل لمدة لا تقل عن 2 دقيقة حتى يبرد الموتور.

للاستعمال المنزلي فقط

الرسومات

1. وحدة التحكم في السرعة
 2. مفتاح
 3. وحدة الموتور
 4. ملحق العصا
5. شفرة
6. قاعدة غير منزلقة
7. الدورق
- خزانة غسالة الصحون 

تركيب/إخراج الملحقات

1. افصل الجهاز.
2. لتثبيت أحد الملحقات، ادفع به إلى نهاية وحدة الموتور، وقم بإدارته في اتجاه عقارب الساعة.
3. لإزالة الملحق، قم بإدارته عكس اتجاه عقارب الساعة، ثم اسحب الملحق للخارج من وحدة الموتور.

مادختسلا

1. اربط الجهاز بالتيار الكهربائي.
 2. اضغط على المفتاح لبدء تشغيل الموتور ثم اتركه لإيقافه.
 3. أدر أداة التحكم في السرعة للسرعة التي تريدها (1 = منخفض، 2 = عالي).
- وعموما، يمكن أن تقوم العصا بأي شيء يقوم به الخلاط العادي ولكن بشكل أسرع وغسيل أقل - قم بعمل المايونيز وعصائر اللبن أو مشروبات العصير أو مشروبات الفاكهة في الدورق. ويمكنك خلط مكونات اللب أو البوريه في مقلاة أو وعاء ستقوم بطهيه فيه.
- ومهما كان الوعاء الذي تستخدمه، تأكد من وضعه على سطح مستو ثابت وأسندته بيدك لمنعه من الحركة على سطح العمل.

- لا تغمر العصا بعد أعلى الأنبوب المتوازي الجانبين.
- سوف تتحمل عصا درجات حرارة قريبة من نقطة الغليان. وعند استخدامها في سوائل ساخنة، لا تدعها تكسر السطح بزاوية حيث قد ترش سائلًا خارج المقلاة/الوعاء.
- لا تقم بالتشغيل إلى أن تصبح الشفرة داخل وعاء الطعام
- الإيقاف قبل رفع الشفرة من وعاء الطعام

الدورق

- لا تملأ الدورق أكثر من حوالي نصفه الكامل.
- ضعه على سطح عمل مستو ثابت وأسندته بيدك.
- لا ترفعه من على سطح العمل وأمسكه في يدك - فسوف تؤذي نفسك إذا انزلق.
- للتخزين، يمكنك استخدام قاعدة غير منزلقة كغطاء.

العناية والصيانة

1. افصل الجهاز.
2. قم بمسح جميع الأسطح بقطعة قماش مبللة.
3. للحصول على أفضل النتائج، اغسل العصا بعد الاستعمال مباشرة. نظف طرف شفرة العصا في ماء صابوني ساخن بفرشاة من النايلون. لا تغسل العصا في غسالة الصحون. تأكد دائمًا أن العصا مجففة جيدًا قبل تخزينها. إذا كان الماء يدخل العصا، ضعبها في وضع مقلوب حتى تتأكد أن الماء قد تم تصريفه تمامًا. ويمكنك غسل هذه الأجزاء في غسالة صحون.

إعادة التدوير

لتجنب المشاكل البيئية والصحية الناجمة عن المواد الخطرة، يجب عدم التخلص من الأجهزة، والبطاريات القابلة لإعادة الشحن والبطاريات غير القابلة لإعادة الشحن التي تحمل علامة واحدة من هذه الرموز مع نفايات البلدية غير المصنفة. يجب دائمًا التخلص من المنتجات الكهربائية والإلكترونية، وكذلك إذا أمكن، البطاريات القابلة لإعادة الشحن وغير القابلة لإعادة الشحن، في نقطة رسمية مناسبة لإعادة التدوير/تجميع المخلفات.



