

reesa®

Multifunctional food processor

TSA3540

Bedienungsanleitung

DE

Owner's manual

EN

Εγχειρίδιο χρήσης

GR

Instrukcja obsługi

PL

Manual de utilizare

RO

Návod na použitie

SK

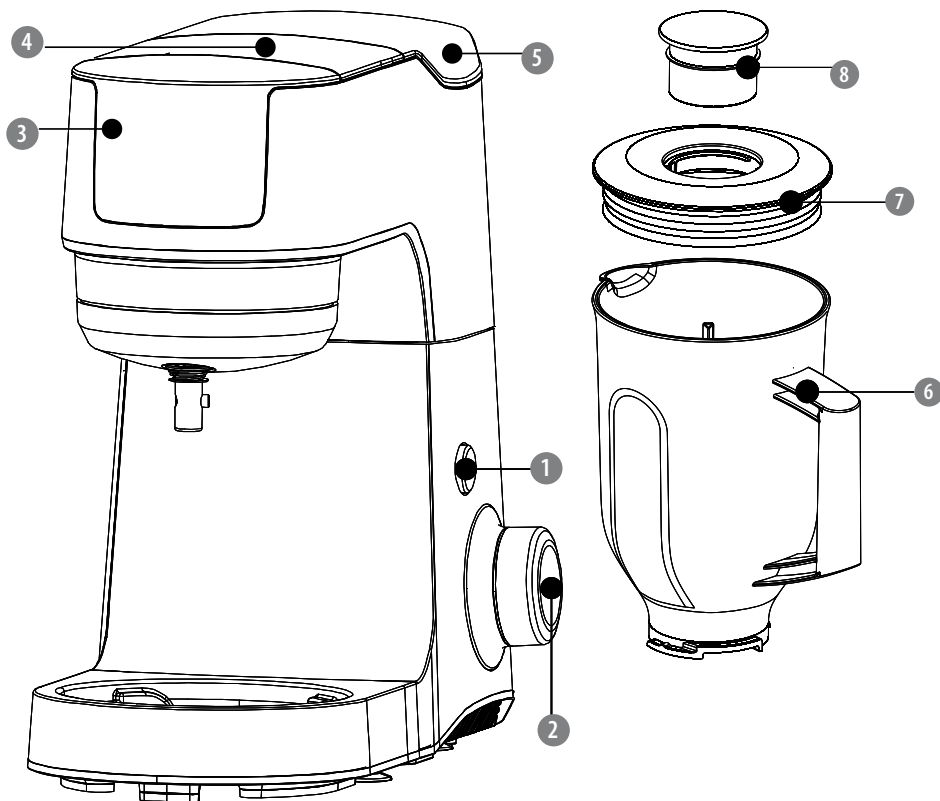

	DE	EN	GR	PL	RO	SK
1	Entriegelungstaste für den Multifunktionskopf	Release button for multifunction head	Κουμπί απελευθέρωσης για κεφαλή πολλαπλών λειτουργιών	Przycisk odchylania głowicy	Buton eliberare pentru unitate multifunctională	Tlačidlo náklonu ramena hlavice
2	Geschwindigkeitsregler	Speed control knob	Κουμπί ελέγχου ταχύτητας	Pokrętło regulacji prędkości	Buton control viteză	Otočný regulátor rýchlosti
3	Fleischwolf-Anschlussabdeckung	Mincer connector cover	Κάλυμμα συνδέσμου κρεατομηχανής	Ostona złącza maszyny do mięsa	Capac conector mașină de tocat	Kryt otvoru pre mäsošlynček
4	Schneidmaschine-Anschlussabdeckung	Slicer connector cover	Κάλυμμα συνδέσμου ψιλοκόφτη	Ostona złącza szatkownicy	Capac conector feliator	Kryt otvoru pre strúhadlo
5	Mixer-Anschlussabdeckung	Blender connector cover	Κάλυμμα συνδέσμου μπλέντερ	Ostona złącza blendera	Capac conector blender	Kryt otvoru pre mixér
6	Mixerbehälter	Blender	Μπλέντερ	Dzban blendera	Blender	Nádoba mixéra
7	Mixerdeckel	Blender cover	Κάλυμμα του μπλέντερ	Pokrywa blendera	Capac blender	Veko mixéra
8	Messbecher	Measuring cup	Κύπελλο μέτρησης	Kubek pomiarowy	Cupă de măsurat	Odmerka

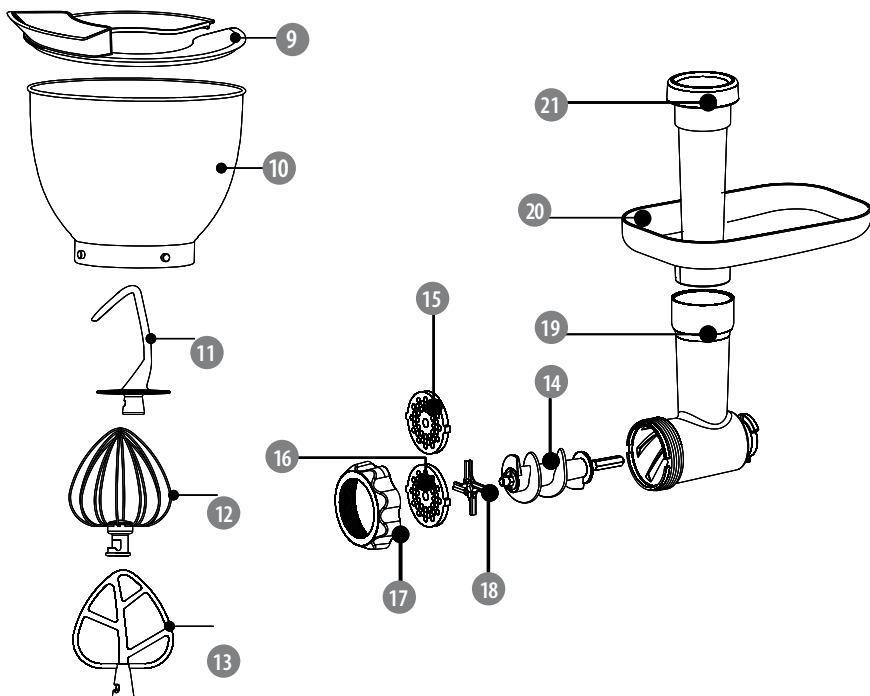

	DE	EN	GR	PL	RO	SK
9	Schüsselabdeckung	Bowl lid	Καπάκι μπολ	Pokrywa na misę	Capac bol	Veko misy
10	Edelstahlschüssel	Stainless steel bowl	Μπολ από ανοξείδωτο χάλυβα	Misa ze stali nierdzewnej	Bol din oțel inoxidabil	Misa z nehrdzavejúcej ocele
11	Kneithaken	Dough hook	Αγκιστρο ζύμης	Hak do ciasta	Cârlig pentru amestecat aluat	Hnetací hák
12	Rührbesen	Whisk	Σύρμα	Trzepaczka	Tel	Šlahacia metla
13	Schlagbesen	Beater	Χτυπητήρι	Mieszadło	Agitator	Miešacia metla
14	Schneckenwelle	Worm shaft	Αξονας σκουληκιού	Ślimak	Ax melcat	Šnek
15	Grobe Lochscheibe	Coarse grinding disc	Δίσκος χοντλής άλεσης	Grube sito	Disc tăiere gros	Hrubé sito
16	Mittlere Lochscheibe	Medium grinding disc	Δίσκος μεσαίας άλεσης	Średnie sito	Disc tăiere mediu	Stredné sito
17	Schraubring	Screw ring	Δαχτυλίδι βιδώματος	Nakrętka komory mielenia	Inel filetat pentru strângere	Matica mlecej komory
18	Schneidmesser	Cutter blade	Λεπίδα κοπής	Ostrze	Cuțit	Nôž
19	Schneidehäuse	Cutter housing	Κέλυφος κοπής	Komora mielenia	Tub alimentare	Mlecia komora
20	Tablett	Tray	Δίσκος	Taca	Tavă	Tácka
21	Stopfer	Pusher	Ωθητήρας	Popychacz	Dispozitiv de împingere	Zatláčadlo na mäso

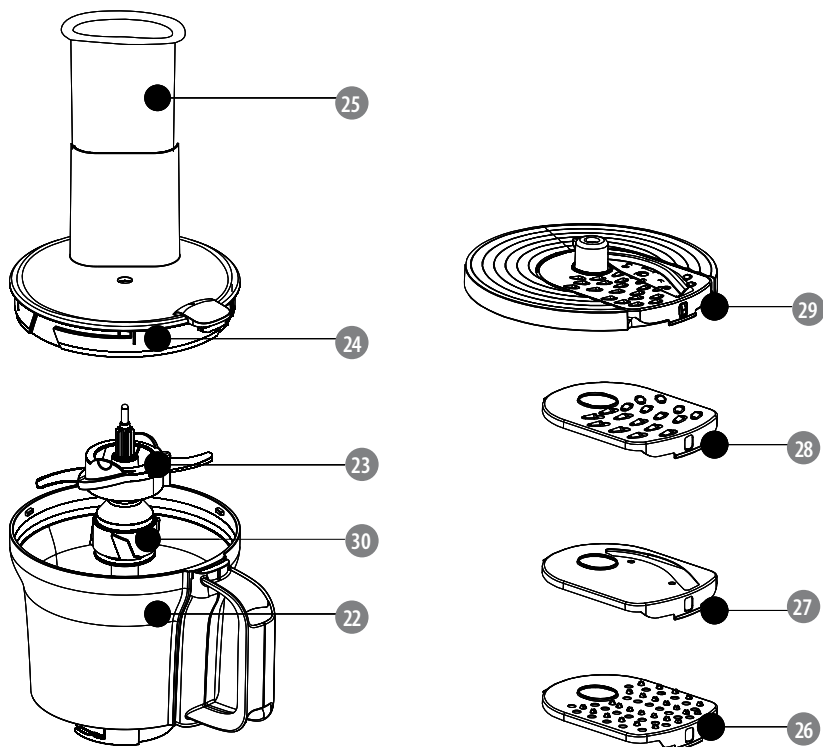

	DE	EN	GR	PL	RO	SK
22	Schneidmaschine	Slicer	Κόφτης σε φέτες	Szatkownica	Feliator	Strúhadlo
23	Schneidmessereinheit	Slicer blade unit	Μονάδα λεπίδων κοπής	Ostrze szatkownicy	Unitate cu lame pentru feliere	Čepeľ strúhadla
24	Schneidmaschinendeckel	Slicer lid	Κάλυμμα κοπής	Pokrywa szatkownicy	Capac feliator	Veko strúhadla
25	Stopfer	Pusher	Ωθητήρας	Popychacz	Dispozitiv de împingere	Zatláčadlo
26	Raspel-Einlegeplatte	Rasping insert disc	Δίσκος εισόδου για ρνίσματα	Dysk do przecierania	Disc pentru răzuire	Trhací kotúč
27	Schneidscheibe	Disc for slicing	Δίσκος για τεμαχισμό σε φέτες	Dysk do cięcia na plasterki	Disc pentru feliere	Krájací kotúč na plátky
28	Grobe Scheibe zum Zerkleinern	Coarse disc for shredding	Χοντρός δίσκος για τεμαχισμό	Gruby dysk do szatkowania	Disc pentru tocarea grosieră	Hrubý kotúč na strúhanie
29	Feine Scheibe zum Zerkleinern	Fine disc for shredding	Λεπτός δίσκος για τεμαχισμό	Drobný dysk do szatkowania	Disc pentru tocarea fină	Jemný kotúč na strúhanie
30	Klingeneinheit	Blade unit	Μονάδα λεπίδων	Głowica ostrza	Unitate tăiere cu lame	Hlavica čepele

Danke für den Kauf des TEESA Gerätes. Bitte lesen Sie diese Bedienungsanleitung sorgfältig und bewahren diese auf für späteres Nachschlagen. Der Hersteller übernimmt keine Verantwortung für Schäden, die durch unsachgemäße Handhabung und Verwendung des Produktes verursacht wurden.

SICHERHEITSANLEITUNGEN

Um die Gefahr von Feuer, Stromschlag oder anderen Verletzungen zu vermeiden, befolgen Sie die grundlegenden Sicherheitsvorkehrungen bei der Verwendung elektrischer Geräte, einschließlich der folgenden:

- Lesen Sie diese Bedienungsanleitung sorgfältig, auch wenn Sie mit dem Gerät vertraut sind. Heben Sie die Bedienungsanleitung auf für späteres nachschlagen.
- Vor dem Anschluss des Gerätes an die Netzsteckdose, stellen Sie sicher, dass die auf dem Gerät angegebene Spannung mit der Spannung der Steckdose übereinstimmt.
- Das Gerät muss an eine geerdete Steckdose angeschlossen werden. Wenn Sie ein elektrisches Verlängerungskabel verwenden müssen, muss dieses geerdet sein.
- Stellen Sie das Gerät auf eine flache, stabile Oberfläche.
- Reinigen Sie das Gerät gemäß den in Kapitel „Reinigung“ aufgeführten Anweisungen.
- Schalten Sie das Gerät IMMER aus und trennen es von der Stromversorgung
 - Wenn es nicht richtig funktioniert
 - Wenn es ein seltenes Geräusch bei der Verwendung gibt
 - Vor dem Zerlegen des Gerätes
 - Vor der Reinigung
 - Bei Nichtgebrauch
- Ziehen Sie beim Trennen des Netzkabels vom Gerät am Stecker und nicht am Kabel.
- Halten Sie das Gerät außerhalb der Reichweite von Kindern. Lassen Sie Kinder nicht unbeaufsichtigt mit dem Produkt.
- Das Gerät kann von Kindern benutzt werden, die älter als 8 Jahre alt sind und von Personen mit eingeschränkten physischen, sensorischen oder geistigen Fähigkeiten oder Mangel an Erfahrung und Wissen, wenn sie von einer Person beaufsichtigt und geleitet werden, die für ihre Sicherheit zuständig ist, in einer vorsichtigen Art und Weise und die alle Sicherheitsvorkehrungen verstanden hat und befolgt wird. Kinder sollten nicht mit diesem Gerät spielen. Kinder sollten nicht die Reinigung und Wartung des Gerätes ohne Aufsicht durchführen.
- Das Netzkabel darf nur von einem autorisierten Kundendienst ersetzt werden.
- Halten Sie das Gerät und sein Kabel fern von Hitze, Wasser, Feuchtigkeit, scharfen Kanten und andere Faktoren, die das Gerät oder das Netzkabel beschädigen könnten.
- Stellen Sie das Gerät nicht ins Wasser oder andere Flüssigkeiten; verwenden Sie es nicht mit nassen oder feuchten Händen.
- Das Produkt nicht für andere Zwecke verwenden, als in dieser Bedienungsanleitung angegeben.
- Lassen Sie das Gerät nicht unbeaufsichtigt, wenn es funktioniert.
- NIEMALS dieses Gerät verwenden, wenn das Netzkabel oder der Stecker beschädigt ist, oder wenn das Gerät defekt ist.
- Verwenden Sie kein unautorisiertes Zubehör.
- Verwenden Sie nur einen Aufsatz zu einem Zeitpunkt.

- Das Gerät ist nur für den Innenbereich bestimmt.
- Das Gerät ist so konstruiert, dass es normale Haushaltsmengen verarbeiten kann. Nicht für den kommerziellen Gebrauch.
- Achten Sie darauf, dass das Netzkabel keine heißen oder scharfe Elemente berührt.
- Bewegen Sie das Gerät nicht, wenn es in Betrieb ist.
- Dieses Gerät ist ausschließlich zur Zubereitung von Speisen geeignet. Stellen Sie nichts anderes als Lebensmittel in das Gerät.
- Legen Sie keine heißen Zutaten in das Gerät. Heiße Zutaten sollten vor der Verarbeitung im Gerät abgekühlt werden. (Max. Temperatur der Zutaten ist 60°C). Seien Sie vorsichtig, wenn heiße Flüssigkeit in die Schüssel, den Zerkleinerer oder den Mixer gegossen wird, da plötzliche Dämpfe aus dem Gerät ausgeworfen werden können.
- Das Gerät nicht für länger als 7 Minuten zu einer Zeit zu betreiben. Lassen Sie es vor dem nächsten Gebrauch 30 Minuten ruhen.
- Lassen Sie das Gerät nach jeder Verarbeitung immer auf Raumtemperatur abkühlen.
- Überschreiten Sie nicht die maximale Kapazität, die in diesem Handbuch für jeden Aufsatz angegeben ist. Befolgen Sie die Mengen, Verarbeitungszeit und Geschwindigkeit bei der Verwendung der Küchenmaschine.
- Schalten Sie das Gerät aus, bevor Sie den Aufsatz anbringen und entfernen.
- Legen Sie keine metallhaltigen Aufsätze in einen Mikrowellenofen.
- Halten Sie Ihre Finger fern von beweglichen Teilen und der Öffnung auf dem Aufsatz.
- Berühren Sie nicht den Rührbesen, Mixer Klinge oder Knethaken, während das Gerät in Betrieb ist.
- Seien Sie vorsichtig beim Umgang mit den Klingen oder Schneidscheiben - diese sind extrem scharf und kann zu Schäden führen. Berühren Sie niemals die Klingen, Schneidscheiben oder andere bewegliche Teile, wenn das Gerät an die Stromversorgung angeschlossen ist. Stecken oder benutzen Sie niemals Ihre Finger oder Gegenstände (z.B. einen Spatel) in das Gerät, während das Gerät in Betrieb ist.
- Wenn die Klingen, die Scheibe oder ein anderer Aufsatz hängen bleiben, schalten Sie das Gerät aus und ziehen den Netzstecker, bevor Sie die Zutaten entfernen, die den feststehenden Teil des Geräts blockieren.
- Wenn Lebensmittel an der Wand des Mixbehälters, der Schüssel für die Küchenmaschine oder der Schneidschüssel hängen bleiben, schalten Sie das Gerät aus und ziehen den Netzstecker. Dann verwenden Sie einen Spatel, um die Lebensmittel von der Wand zu entfernen.
- Tecken Sie niemals mit den Fingern oder mit einem Gegenstand (z.B. einem Spatel) Zutaten in den Einfüllstutzen oder den Fleischwolf, während das Gerät läuft. Verwenden Sie nur die mitgelieferten Stopfer.
- Warten Sie immer, bis die beweglichen Teile nach dem Ausschalten nicht mehr drehen. Ziehen Sie dann den Netzstecker, bevor Sie den Arm anheben oder die Teile des Aufsatzes öffnen, demontieren oder aus dem Ständer entfernen.
- Heben Sie den Multifunktionskopf niemals an, wenn Aufsatzteile montiert sind.
- Das Gerät startet nicht, wenn der Multifunktionskopf angehoben ist.
- Dieses Gerät darf NICHT durch ein externes Schaltgerät, wie z.B. einen Timer, oder an einen Stromkreis angeschlossen werden, der regelmäßig ein- und ausgeschaltet wird, da dies zu Schäden am Gerät führen kann.
- Reinigen Sie vor dem ersten Gebrauch die Teile und Aufsätze, die mit Lebensmitteln in Berührung kommen!

- Versuchen Sie nicht, dieses Gerät selbst zu reparieren, nur autorisiertes und qualifiziertes Personal darf dieses Produkt reparieren. Keine vom Benutzer zu wartende Teile im inneren, niemals das Gerät zerlegen. Im Falle einer Beschädigung, wenden Sie sich an einen autorisierten Kundendienst für Überprüfung/Reparatur.

BEDIENUNG

Allgemein

- Vor dem Benutzen, reinigen Sie alle Teile die mit Lebensmittel in Berührung kommen.
- Schließen Sie das Gerät erst an und schalten es ERST ein, wenn Sie den Aufsatz richtig zusammengebaut haben.
- Stellen Sie sicher, dass das Gerät von der Stromversorgung getrennt ist und der Geschwindigkeitsregler auf AUS [OFF] (0) steht, bevor Sie das Gerät zusammenbauen.
- Das Gerät schaltet sich automatisch nach 15 Minuten Dauerbetrieb aus, um mögliche Sicherheitsprobleme aufgrund längerer Nutzung zu vermeiden.
- Geschwindigkeitskontrolle: Stellen Sie die Geschwindigkeit ein, indem Sie den Geschwindigkeitsregler drehen (von 0 bis 7, je höher die Zahl, desto höher die Geschwindigkeit).
 - 0: Aus
 - P: Puls

KNETEN / SCHLAGEN / QUIRLLEN



1 Drücken Sie die Entriegelungstaste.

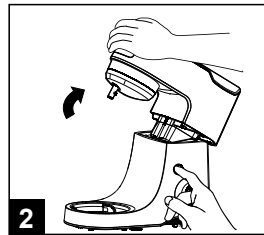

2 Kippen Sie den Multifunktionskopf hoch.

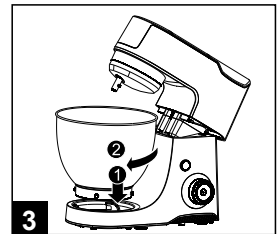

3 Die Schüssel in die Basis stellen und im Uhrzeigersinn drehen, bis die Schüssel einrastet.

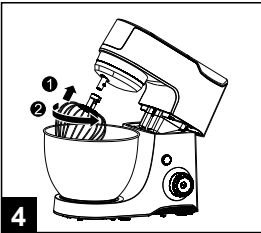

4 Setzen Sie den Schüsselauflauf auf die Abtriebswelle und drücken ihn so weit wie möglich nach oben. Den Aufsatz gegen den Uhrzeigersinn drehen und über den Stift auf der Welle einhaken.

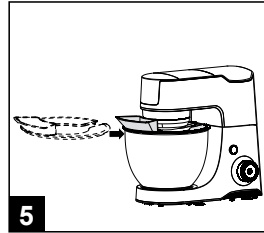

5 Schieben Sie den Schüsseldeckel.

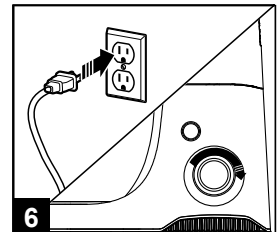

6 Schließen Sie das Gerät an die Steckdose an. Wählen Sie die gewünschte Geschwindigkeit.

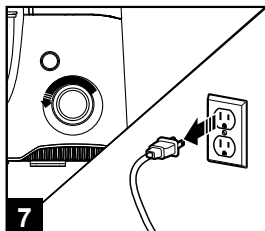

7 Wenn Sie fertig sind, drehen Sie den Geschwindigkeitsregler auf Aus (0). Ziehen Sie den Netzstecker aus der Steckdose.

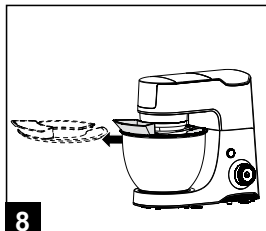

8 Schieben Sie den Schüsseldeckel heraus.

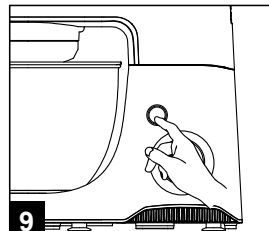

9 Drücken Sie die Entriegelungstaste. Mixerkopf nach oben neigen.

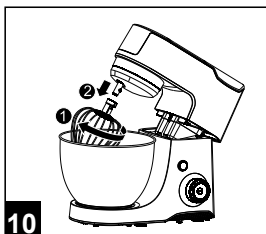

10 Entfernen Sie, den Aufsatz indem Sie diesen so weit wie möglich nach oben drücken. Drehen Sie den Aufsatz im Uhrzeigersinn und ziehen, um ihn zu Entfernen.

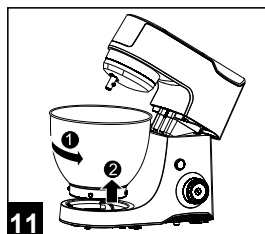

11 Entfernen Sie die Schüssel, indem Sie diese gegen den Uhrzeigersinn drehen und ziehen, zum entfernen

Hinweise zur Benutzung des Schüsselaufsatzes:

- Stellen Sie sicher, dass sich der Knopf in der Position 0 befindet, bevor Sie den Schlagbesen, Rührbesen oder Knethaken anbringen.
- Bis zu 500 g Mehl und andere Zutaten können in der Schüssel verarbeitet werden.
- Es ist normal, dass sich der Anschluss des Rührwerkzeuges während der Verwendung von einem anderem Aufsatz (Mixer, Schneidemaschine, Fleischwolf) dreht.
- Vergewissern Sie sich beim Verwenden des Schüsselaufsatzes, dass die Abdeckungen des Schneidmaschine- und Mixer-Anschlusses geschlossen sind. Wenn diese nicht geschlossen sind, wird das Gerät nicht funktionieren. Wenn jedoch der Schüsselaufsatz verwendet wird und die Abdeckung des Fleischwolfanschlusses nicht angebracht ist, läuft das Gerät und der Fleischwolfausgang dreht sich ebenfalls - dies ist ein normales Phänomen.
- Um Spritzer zu vermeiden, erhöhen Sie die Geschwindigkeit immer schrittweise.
- Bevor Sie Eiweiß oder Sahne verquirlen, stellen Sie sicher, dass die Schüssel und der Rührbesen trocken und fettfrei sind.
- Empfohlene Verarbeitungsgeschwindigkeit:
 - Knethaken: 1-2
 - Schlagbesen: 1-4
 - Rührbesen: 7
- Bitte beachten Sie, dass die Geschwindigkeitsmodi 5 und 6 NICHT für Knethaken oder Schlagbesen verwendet werden können!

MIXER

1. Lebensmittel in den Mixer geben.
2. Setzen Sie die Mixerabdeckung auf, um ein Spritzen zu vermeiden. Setzen Sie den Messbecher auf und drehen ihn, um den Becher zu sichern.

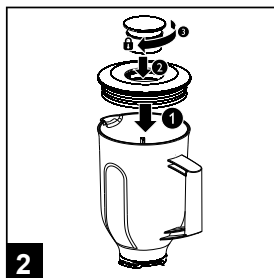
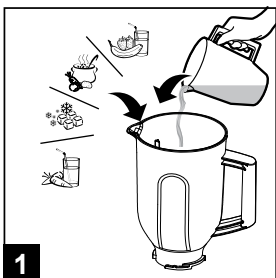

3. Entfernen Sie die Abdeckung des Mixeranschlusses vom Hauptgerät.
4. Installieren Sie den Mixer an der Haupteinheit (stecken Sie den Mixer ein und drehen ihn wie auf den Markierungen an der Haupteinheit unter der Abdeckung des Mixeranschlusses angezeigt).
 - Wenn die Abdeckung des Mixeranschlusses des Geräts entfernt wurde, aber der Mixbehälter nicht installiert wurde, kann das Gerät nicht in Betrieb genommen werden.

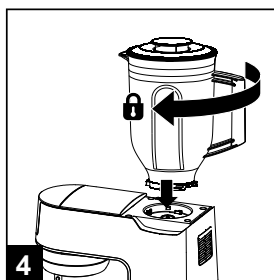

5. Drehen Sie den Mixer nach dem Mischen in die entgegengesetzte Richtung, um den Aufsatz zu entfernen.

Hinweise zur Benutzung des Mixers:

- Legen Sie niemals Ihre Hand oder Gegenstände in den Mixer, während dieser in Betrieb ist.
- Um flüssige Zutaten während des Mischens hinzuzufügen, gießen Sie diese durch das Loch in den Mixbecher, indem Sie den Messbecher entfernen.
- Es wird empfohlen, die Zutaten vor der Verarbeitung in kleine Stücke zu schneiden.
- Überfüllen Sie nicht den Mixbecher! Stellen Sie die Zutaten in den Mixbecher innerhalb der maximalen Füllstandanzeige.
- Um das beste Ergebnis beim Mischen dicker Produkte zu erzielen, füllen Sie den Mixbecher nur zur Hälfte.

FLEISCHWOLF

1. Setzen Sie die Schneckenwelle in das Schneidgehäuse ein. Montieren Sie die Schneidklinge mit den Schneidkanten nach außen auf die Welle. Legen Sie die ausgewählte Scheibe über die Klinge und stellen sicher, dass der Stift in den Ausschnitt passt. Befestigen Sie den Schraubenring am Schneidgehäuse. Überprüfen Sie die Montage, die Welle sollte kein Spiel haben oder sich selbst drehen können.
2. Entfernen Sie die Fleischwolf-Anschlussabdeckung.
3. Setzen Sie Fleischwolfaufsatz nach rechts geneigt in den Anschluss und stecken ihn vollständig ein. Bringen Sie das Schneidgehäuse durch drehen nach links bis zum Anschlag in eine senkrechte Position.

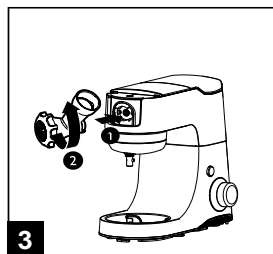
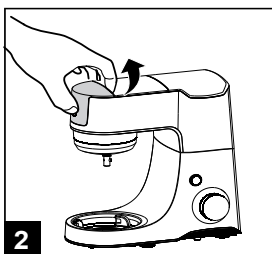
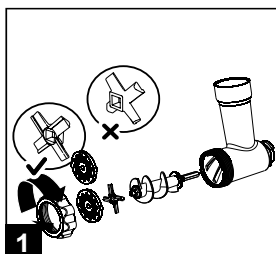

4. Stecken Sie das abnehmbare Tablett auf das Schneidgehäuse.
5. **VORSICHT:** Legen Sie die Fleischstücke Stück für Stück mit dem Stopfer in das Einfüllrohr. Drücken Sie das Fleisch niemals mit einem Finger oder einem anderen Küchengerät.

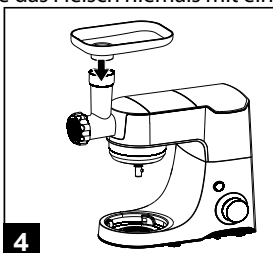

6. Um den Fleischwolf-Aufsatz zu entfernen, drehen Sie ihn nach rechts und entfernen ihn aus dem Anschluss.

SCHNEIDMASCHINE

1. Legen Sie die Klingeneinheit auf die Spindel der Schneidmaschine.
2. Montieren Sie die Klängen auf die Klingeneinheit. Seien Sie vorsichtig, die Klinge ist sehr scharf!
3. Legen Sie Lebensmittel in die Schüssel.

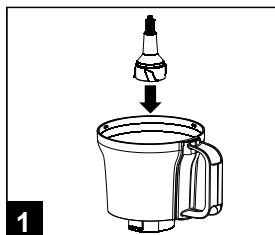

1

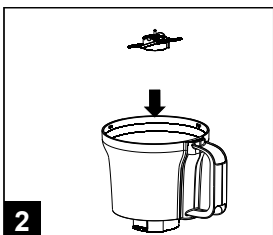

2

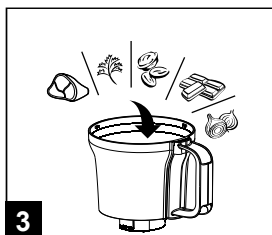

3

4. Setzen Sie den Deckel auf die Schneidmaschine und drehen ihn bis er einrastet.
5. Entfernen Sie die Schneidmaschine-Anschlussabdeckung vom Hauptgerät.
6. Stecken Sie die Schneidmaschine auf die Haupteinheit und drehen diese bis sie einrastet (siehe Abbildung).

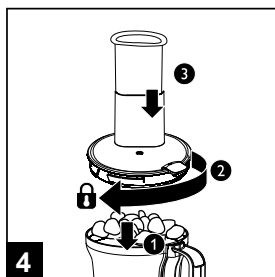

4



5

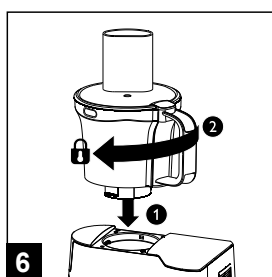

6

7. Wählen Sie zum Schneiden die gewünschte Scheibe und legen diese in die Schneidscheibe ein.
8. Legen Sie die Scheibe auf die Spindel der Klingeneinheit (stellen Sie sicher, dass die Klängen nicht auf der Klingeneinheit montiert sind wenn Sie die Schneidscheibe benutzen).
9. Setzen Sie den Deckel auf die Schneidmaschine und drehen ihn, bis er einrastet.

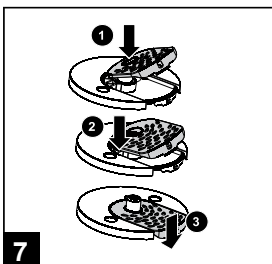

7

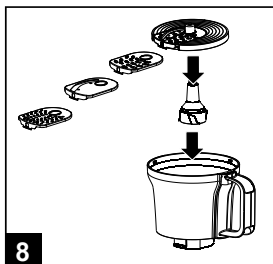

8

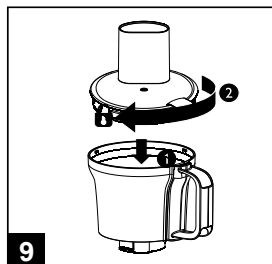

9

10. Entfernen Sie die Schneidmaschine-Anschlussabdeckung vom Hauptgerät.
11. Stecken Sie die Schneidmaschine auf die Haupteinheit und drehen diese, bis sie fest sitzt (siehe Abbildung).
12. **VORSICHT:** Legen Sie die Lebensmittel mithilfe des Stopfers in das Zufuhrrohr. Drücken Sie es niemals mit einem Finger oder einem anderen Küchengerät.

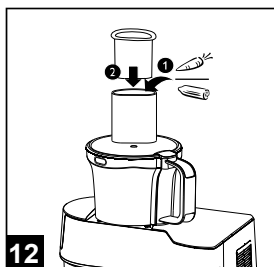
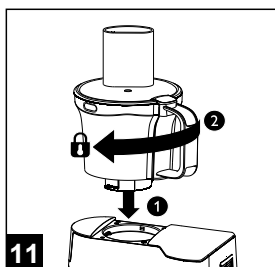

Hinweise zur Benutzung der Schneidmaschine:

- Um festsitzende Lebensmittel Essen von den Klingen oder Schüssel zu entfernen, schalten Sie das Gerät aus, trennen es vom Stromnetz und verwenden dann einen Spatel.
- Wenn verwendet, immer zuerst die Messereinheit in die Schüssel einlegen, bevor Sie die Zutaten hinzufügen.
- Verwenden Sie die Schneidmaschine nicht zum Schneiden sehr harter Zutaten (z.B. Kaffeebohnen, Kurkuma, Muskat, Eiswürfel).
- Lassen Sie das Gerät nicht zu lange laufen, wenn Sie Zutaten wie Schokolade oder Käse schneiden, sonst werden diese heiß und fangen an zu schmelzen und werden klumpig.
- Das Gerät wird nicht funktionieren, wenn der Deckel nicht auf der Schneidmaschine aufgesetzt ist, oder das Gerät falsch zusammengebaut ist.
- Es wird empfohlen, die Zutaten vor der Verarbeitung in kleine Stücke zu schneiden.
- Empfohlene Verarbeitungsgeschwindigkeit:
 - Feine Scheibe zum Zerkleinern: 4
 - Grobe Scheibe zum Zerkleinern: 4
 - Scheibe zum Schneiden: 3
 - Raspel-Einlegeplatte: 4

SICHERHEITSANLEITUNGEN









DE

Aufsatz	Produkt	Max. Menge	Betriebszeit (ungefähr)	Empfohlene Geschwindigkeit
Rührbesen	Creme (38%)	1 l	3 Min	7
	Eiweiß	x12	3 Min	7
Mixer	Früchte/Gemüse + Flüssigkeit	1,25 l	1 Min	7
	Eiswürfel	x9	20 x 1 sec	P
	Möhren + Flüssigkeit	400 g + 600 ml	2 Min.	7
Fleischwolf	Fleisch	2000 g	3 Min.	7

Schneid- Maschine	Klingen	Zwiebeln	500 g	5 x 1 Sek.	P
		Fleisch	500 g	5 x 1 Sek.	P
		Kräuter	50 g	30 Sek.	P
		Nüsse	250 g	60 Sek.	7
		Schokolade	250 g	45 Sek.	7
	Grobe Scheibe zum Zerkleinern	Möhren	500 g	30 Sek.	4
	Feine Scheibe zum Zerkleinern	Gurke	2 St.	30 Sek.	4
	Schneidscheibe	Kartoffeln	500 g	30 Sek.	4
	Raspel-Einlegeplatte	Käse	200 g	30 Sek.	4
		Kartoffeln	500 g	30 Sek.	4

REINIGUNG

- Schalten Sie das Gerät aus und trennen es vom Stromnetz, bevor Sie es auseinander nehmen oder reinigen!
- Tauchen Sie die Motoreinheit niemals in Wasser oder unter fließendes Wasser. Wischen Sie diese mit einem weichen, leicht feuchten Tuch ab.
- Reinigen Sie das Gerät nach dem Gebrauch.
- Behandeln Sie die Messer und Schneidscheiben vorsichtig, da sie scharfe Schneidkanten haben - Gefahr von Beschädigungen oder Verletzungen.
- Die Lochscheiben und die Klinge des Fleischwolfs müssen geschmiert sein. Wischen Sie diese nach jedem Gebrauch mit Speiseöl ab.
- Wenn sich der Aufsatz durch Essen verfärbt hat (Karotten, Orangen, usw.), reiben Sie diese vorsichtig mit Küchenpapier, das in Speiseöl getaucht ist, und reinigen diese dann auf die übliche Weise.
- Mixer: Gießen Sie warmes Wasser mit ein paar Tropfen Waschflüssigkeit in den Mixbehälter. Schließen Sie die Abdeckung. Setzen Sie es auf das Gerät und geben ein paar Impulse. Entfernen Sie den Mixer, spülen Sie die Kanne unter fließendem Wasser aus und lassen sie zum Trocknen stehen.
- Reinigung in der Spülmaschine: Einige Teile des Geräts sind spülmaschinenfest. Die folgende Tabelle zeigt, welche Teile in der Spülmaschine, unter fließendem Wasser oder nur mit einem leicht feuchten Tuch gereinigt werden können:

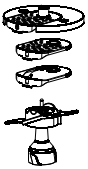
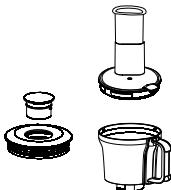
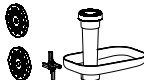
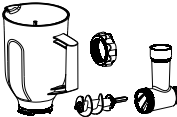
							
	✗	✗	✓		✓	✓	✓
	✓	✓	✗		✓	✓	✓
	✓	✓	✓		✓	✗	✓

FEHLERBEHEBUNG

Wenn Ihr Gerät nicht funktioniert, prüfen Sie die möglichen Ursachen, bevor Sie den Kundendienst kontaktieren. Stellen Sie sicher:

- Das Gerät und der Aufsatz wurden ordnungsgemäß zusammengebaut.
- Die oberen Abdeckungen der Anschlüsse sind geschlossen.
- Der Multifunktionskopf ist in horizontaler Position verriegelt.
- Das Gerät ist nicht überlastet. In diesem Fall wird es automatisch gestoppt. Um das Gerät neu zu starten, drehen Sie den Geschwindigkeitsknopf auf „0“ und entfernen einige Zutaten. Lassen Sie das Gerät einige Minuten abkühlen, bevor Sie es erneut verwenden.

Wenn die oben genannten Probleme nicht zu einem ordnungsgemäßen Betrieb des Geräts führen, wenden Sie sich zur Überprüfung / Reparatur an einen autorisierten Kundendienst. Versuchen Sie nicht, dieses Gerät selbst zu reparieren.

TECHNISCHE DATEN

Hauptmerkmale

- 7 Geschwindigkeitsstufen
- Pulsfunktion
- Spritzschutzdeckel mit Öffnung

- Abnehmbare Rührschüssel aus gebürstetem Edelstahl
- Automatischer Neigekopf für einfache Bedienung
- Rutschfeste-Gummisaugfüße
- Spülmaschinenfeste Teile

Technische Daten

- Leistung max. 1000 W
- Rührschüssel: 4,5 l
- Mixbecher: 1,25 l
- Schnitzelschale: 1,25 l
- Stromversorgung: 220-240 V; 50/60 Hz
- Abmessungen (Hauptgerät): 365x220x340 mm
- Gewicht (Hauptgerät): 5,8 kg
- Kabellänge: 1,45 m

Set beinhaltet

- Küchenmaschine
- Mixer
- Rührschüssel
- Fleischwolf (2 Mahlscheiben: mittel, grob)
- Schnitzler (4 Aufsätze: 2 Scheiben zum Zerkleinern - fein und grob, Schneidscheibe, Raspelscheiben-Einlage)
- Teighaken
- Schläger
- Schneebesen
- Wurstaufsatz

DE



Deutsch
Korrekte Entsorgung dieses Produkts
(Elektromüll)



(Anzuwenden in den Ländern der Europäischen Union und anderen europäischen Ländern mit einem separaten Sammelsystem)

Die Kennzeichnung auf dem Produkt bzw. auf der dazugehörigen Literatur gibt an, dass es nach seiner Lebensdauer nicht zusammen mit dem normalen Hausabfall entsorgt werden darf. Entsorgen Sie dieses Gerät bitte getrennt von anderen Abfällen, um der Umwelt bzw. der menschlichen Gesundheit nicht durch unkontrollierte Müllbeseitigung zu schaden. Recyceln Sie das Gerät, um die nachhaltige Wiederverwertung von stofflichen Ressourcen zu fördern. Private Nutzer sollten den Händler, bei dem das Produkt gekauft wurde, oder die zuständigen Behörden kontaktieren, um in Erfahrung zu bringen, wie sie das Gerät auf umweltfreundliche Weise recyceln können. Gewerbliche Nutzer sollten sich an Ihren Lieferanten wenden und die Bedingungen des Kaufvertrags konsultieren. Dieses Produkt darf nicht zusammen mit anderem Gewerbemüll entsorgt werden.

Hergestellt in China für LECHPOL ELECTRONICS Sp. z o.o. Sp.k., ul. Garwolińska 1, 08-400 Miętne.

Thank you for purchasing this TEESA appliance. Please read this operation instruction carefully before use, and keep it for future use. Producer does not take responsibility for damages caused by inappropriate handling and use of the product.

SAFETY INSTRUCTIONS

In order to reduce the injuries or damages, follow basic safety precautions applied when using any electrical device, including the following:

- Read this instruction manual carefully, even if you are familiar with the appliance. Keep the manual for future reference.
- Before connecting the device to power supply socket, make sure the voltage indicated on the appliance corresponds to the voltage in the power supply socket.
- The appliance must be plugged into an earthed electrical socket. If you have to use an electrical extension lead, it must be earthed.
- Place the device on flat, stable surface.
- Clean this device in accordance to instructions listed in "Cleaning" section.
- ALWAYS turn off the device and disconnect it from the mains supply:
 - if it's not operating correctly
 - if there's an uncommon voice when using
 - before disassembling the device
 - before cleaning
 - when not in use
- When you disconnect the power cord of the device, grasp and pull the plug, not the cord/cable.
- Keep the device out of the reach of children. Do not leave children unsupervised with the product.
- This appliance may be used by children who are above 8 years old and by persons with reduced physical, sensory or mental capabilities, or lack of experience and knowledge, if they are supervised and guided by a person who is responsible for their safety in a cautious manner, and all the safety precautions are understood and followed. Children should not play with this device. Children should not perform cleaning and servicing of the device unsupervised.
- Fixed power cable may only be replaced in an authorized service point.
- Keep the device and its cord/cable away from heat, water, moisture, sharp edges and any other factor which may damage the appliance or its cord.
- Do not place the appliance in water or any liquid; nor handle/use it with wet or moist hands.
- Do not use the product for purposes different from displayed in this operating manual.
- Do not leave the appliance unattended when it's working.
- DO NOT use this device if the cord or the plug is damaged, or the appliance or any of its attachment is broken.
- Do not use unauthorized accessories.
- Only use one attachment at a time.
- Appliance for indoor use only.
- The appliance is constructed to process normal household quantities. Not for commercial use.
- Make sure the power cord does not touch any hot or sharp elements.
- Do not move the appliance while it is operating.

- This appliance is suitable exclusively for food preparation. Do not place anything but food in the appliance.
- Don't place hot ingredients inside the appliance. Hot ingredients should be cooled down prior to processing in the appliance. (Max. ingredient temperature is 60°C). Be careful if hot liquid is poured into the bowl, slicer or blender as it can be ejected out of the appliance due to a sudden steaming.
- Do not operate the appliance for more than 7 minutes at one time. Allow 30 minutes rest before next use.
- Always let the appliance cool down to room temperature after each processing.
- Do not exceed the maximum capacity as indicated in this manual for each accessory. Follow the quantities, processing time and speed when using the kitchen machine tools.
- Switch off the appliance before fitting and removing the attachment.
- Do not put any accessories containing metal in a microwave oven.
- Keep your fingers away from moving parts and the opening on the attachment.
- Do not touch the whisk, mixer blade or kneading hook while the appliance is in operation.
- Be careful when handling the blades or cutting discs - they are extremely sharp and can cause damage/injury. Never touch the blades, cutting discs or any moving parts when the device is connected to power supply. Never stick or use your fingers or any object (for example a spatula) into to the device while the appliance is running.
- If the blades, disc or any other attachment get stuck, turn off and unplug the appliance before removing the ingredients blocking the stuck part of the device.
- If food sticks to the wall of the blender jar, food processor bowl, or slicer bowl, switch off the appliance and unplug it. Then use a spatula to remove the food from the wall.
- Never stick or use your fingers or an object (for example, a spatula) to push ingredients into the feeding tube of the slicer or the mincer while the appliance is running. Use only the provided pushers.
- Always wait until the moving parts stop running after switching off, and then unplug the appliance before lifting the arm of the stand, or opening, disassembling or removing the parts of any of the accessories from the stand.
- Never lift the multifunctional head when any of attachments is assembled.
- The device will not start running when the multifunctional head is lift up.
- This appliance **MUST NOT** be supplied through an external switching device, such as a timer, or connected to a circuit that is regularly switched on and off by the utility, as it may lead to damage of the device.
- Clean the parts and attachments that come in contact with food before first use!
- Do not attempt to repair this appliance yourself. Only authorized and qualified personnel may repair this device. There are no user-serviceable parts inside the device, never disassemble this product. In case of damage, contact an authorized service point for check-up/repair.

OPERATION

General

- Before using this device and its accessories for the first time, thoroughly clean the parts that come into contact with food.

- Plug in and switch on the appliance ONLY after correctly assembling the accessories.
- Make sure the device is disconnected from power supply and speed control knob is set to OFF (0) before assembling the device.
- The device will automatically turn off after 15 minutes of continuous operation in order to avoid potential safety problems due to prolonged usage.
- Speed control: Adjust the speed by rotating the speed control knob (from 0 to 7, the higher the number, the higher the speed).
 - 0: off
 - P: pulse

KNEADING/BEATING/WHISKING

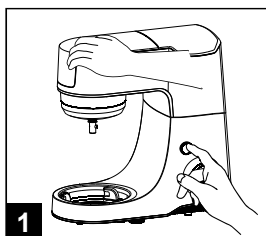

1 Press the release button.

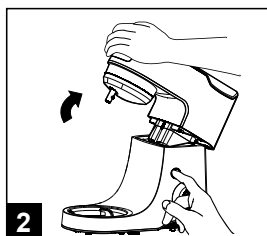

2 Tilt up the multifunctional head.

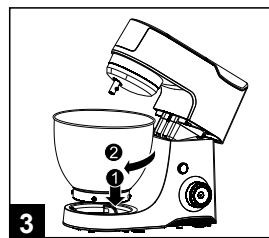

3 Place bowl in bowl base and turn clockwise until bowl locks into place.

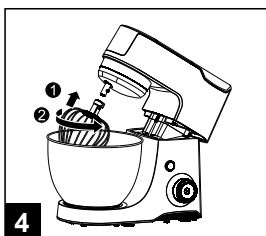

4 Insert bowl attachment onto output shaft and press upward as far as possible. Turn the attachment counter-clockwise, hooking attachment over pin on shaft.

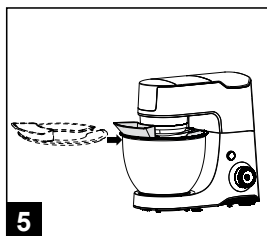

5 Slide the bowl lid.

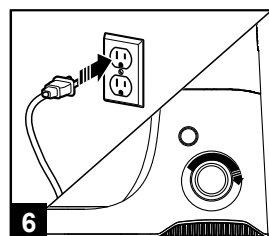

6 Plug device into wall outlet. Select desired speed.

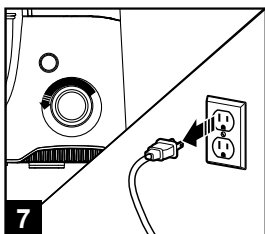

7 When finished, rotate speed control to Off (0). Unplug from power supply mains.

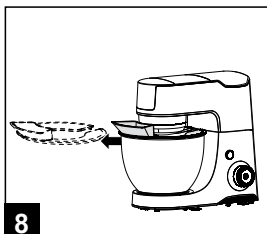

8 Slide out the bowl lid.

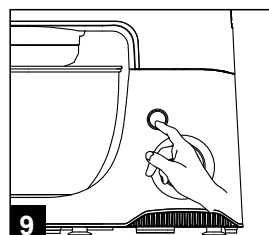

9 Press the release button. Tilt mixer head up.

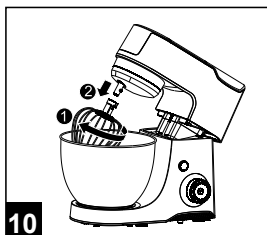

10 Remove bowl attachment by pressing attachment upward as far as possible. Turn the attachment clockwise and pull to remove.

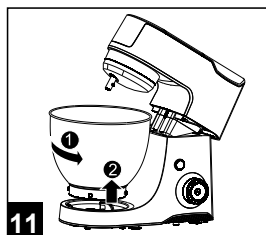

11 Remove bowl by turning the bowl counterclockwise and pull to remove.

Notes on using the bowl attachments:

- Make sure the knob is at 0 position before attaching the whisk, beater or dough hook.
- Up to 500 g of flour plus other ingredients can be processed in the bowl.
- It is normal that the bowl tool connector will rotate during the use of other accessories (blender, slicer, mincer).
- When using bowl tool, make sure slicer and blender connector covers are closed. If they are not closed, the device will not run. However, when using bowl tool attachment, and the mincer connector cover is not in place, the device will run and the mincer outlet will rotate too - it is a normal phenomenon.
- To avoid splashing, always increase speed gradually.
- Before whisking egg whites or cream, make sure that the bowl and the whisk are dry and free from grease.
- Suggested processing speed:
 - Hook: 1-2
 - Beater: 1-4
 - Whisk: 7
- Please note, 5 and 6 speed modes can NOT be used for hook nor beater!

BLENDER

1. Insert food into blender.
2. Put the blender cover on to avoid splashing. Put the and measuring cup on and twist to secure the cup.

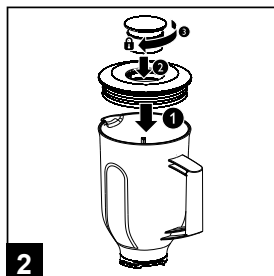
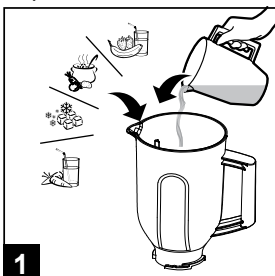

3. Remove the blender connector cover from the main unit.
4. Install the blender to the main unit (put on and rotate the blender as indicated on the markings at the main unit under the blender connector cover).
 - When the blender connector cover of the device is removed but blender jug has not been installed, the device will not start operation.

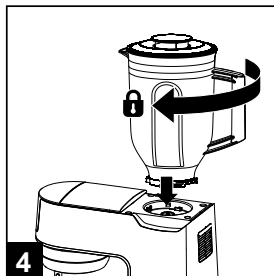

5. Rotate the blender in opposite direction after finishing mixing to disassemble the attachment.

Notes on using the blender:

- Never put your hand or any object inside the blender while it is running.
- To add liquid ingredients during blending, pour them into the blender jar through the hole by removing the measuring cup.
- It is suggested to precut ingredients into small pieces before processing them.
- Do not overfill the jar! Put the ingredients in the blender jar within the maximum level indication.
- To achieve the best result when blending thick products, fill the blender jar half full only.

MINCER

1. Insert the worm shaft in the cutter housing. Fit the cutter blade on the shaft with the cutting edges outside. Place the selected disc over the blades ensuring the pin fits in the cut-out. Fix the screw ring on the cutter housing. Check the assembly, the shaft should have no play nor be able to turn on itself.
2. Remove the mincer connector cover.
3. Insert the mincer attachment, tilted to the right, to the outlet and engage it fully. Return the feed tube to a vertical position by turning to the left until it stops.

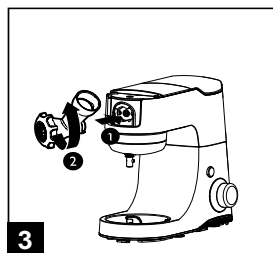
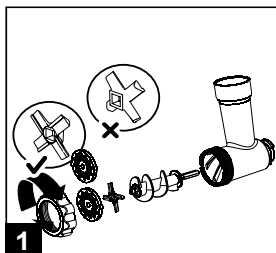

4. Place the removable tray on the feed tube.
5. **CAUTION:** Insert the pieces of meat in the feed tube piece by piece using the pusher. Never push the meat with a finger or any other kitchen utensil.

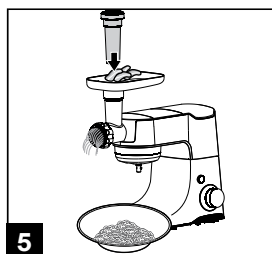
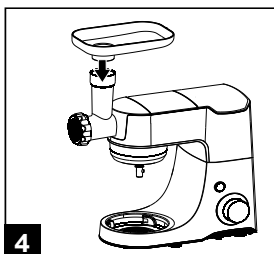

6. To disassemble the mincer attachment rotate it to the right and remove from the outlet.

SLICER

1. Place the blade unit rod on the spindle of the slicer bowl.
2. Assemble the blades on the blade unit rod. Be careful, the blade is very sharp!
3. Insert food into the bowl.

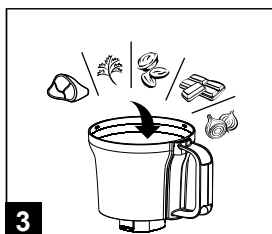
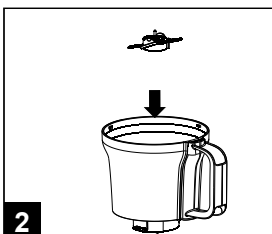
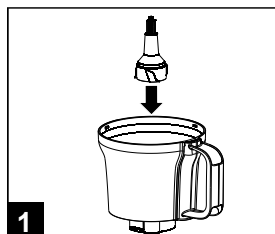

4. Place the lid on the slicer bowl, and rotate to secure in place.
5. Remove the slicer connector cover from the main unit.
6. Place the slicer on the main unit and rotate to secure in place (as indicated on the illustration).

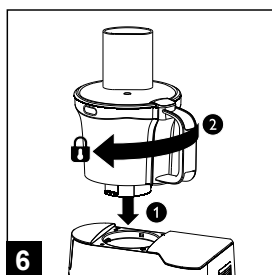
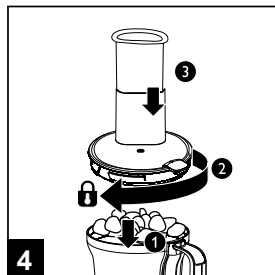

7. **For slicing,** select desired disc and place it into the slicing disc.
8. Place the disc on the blade unit rod (make sure the blades are not assembled on the

blade unit rod when slicing disc is going to be used).

9. Place the lid on the slicer bowl, and rotate to secure in place.

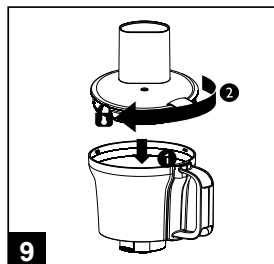
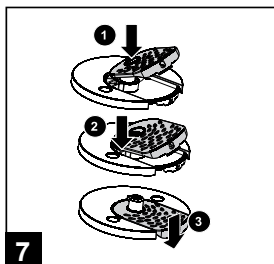

10. Remove the slicer connector cover from the main unit.
 11. Place the slicer on the main unit and rotate to secure in place (as indicated on the illustration).
 12. **CAUTION:** Insert food in the feed tube piece by piece using the pusher. Never push it with a finger or any other kitchen utensil.

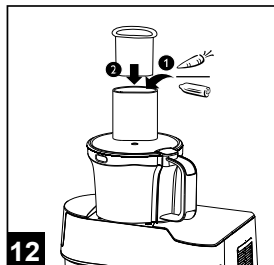
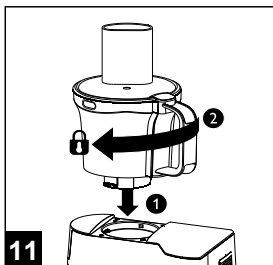
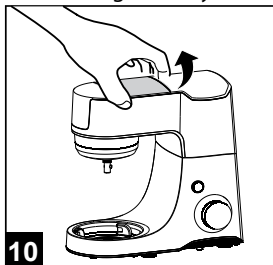

Notes on using the slicer:

- To remove the food that sticks to the blade or bowl wall, switch off and disconnect the appliance from power mains first, and then use a spatula.
- If used, always put the blade unit in the bowl before you start to add the ingredients.
- Do not use the slicer to chop very hard ingredients (e.g. coffee beans, turmeric, nutmeg, ice cubes) as this may cause the blades to get blunt.
- Do not let the appliance run too long when you chop ingredients like cheese or chocolate, otherwise these ingredients become too hot, start to melt, and turn lumpy.
- The device will not turn on when the lid has not been placed on the slicer, or has been assembled incorrectly.
- It is suggested to precut ingredients into small pieces before processing them.
- Suggested processing speed:
 - Fine disc for shredding: 4
 - Coarse disc for shredding: 4
 - Disc for slicing: 3
 - Rasping insert disc: 4









PREPARATION GUIDE

Accessory		Product	Max. quantity	Operation time (approx.)	Suggested speed
Whisk		Cream (38%)	1 l	3 min	7
		Egg white	x12	3 min	7
Blender		Fruits/vegetables + liquid	1,25 l	1 min	7
		Ice cubes	x9	20x 1 sec	P
		Carrot + liquid	400 g + 600 ml	2 min	7
Mincer		Meat	2000 g	3 min	7
Slicer	Blades	Onion	500 g	5x 1 sec	P
		Meat	500 g	5x 1 sec	P
		Herbs	50 g	30 sec	P
		Nuts	250 g	60 sec	7
		Chocolate	250 g	45 sec	7
	Disc for shredding coarse	Carrot	500 g	30 sec	4
	Disc for shredding fine	Cucumber	2 pcs.	30 sec	4
	Disc for slicing	Potatoes	500 g	30 sec	4
	Rasping insert disc	Cheese	200 g	30 sec	4
		Potatoes	500 g	30 sec	4

CLEANING

1. Turn off and unplug the appliance from the power mains before disassembling or cleaning!
2. Never immerse the motor unit in water or put it under running water. Wipe it with a soft, slightly damp cloth.
3. Clean the device after use.
4. Handle the blades and slicing discs with care, as they have sharp cutting edges - risk of damage or injury.
5. The grinding disc and the blade of the mincer must be kept lubricated. Wipe them over with cooking oil after each use.
6. If the accessories have discolored by food (carrots, oranges etc), rub them gently with kitchen towel dipped in cooking oil and then clean in the usual way.
7. Blender: pour warm water with few drops of washing liquid into the blender jug. Close the cover. Fit it on the appliance and give a few pulses. Remove the blender, rinse the jug under running water and leave it upside down to dry.
8. Dishwasher cleaning: some parts of the device are dishwasher safe. Below chart presents

what parts can be cleaned in a dishwasher, under running water or only with a slightly damp cloth:

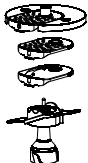
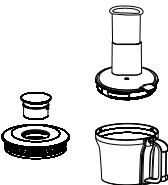
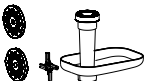
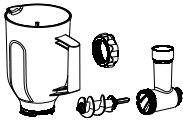
							
	✗	✗	✓		✓	✓	✓
	✓	✓	✗		✓	✓	✓
	✓	✓	✓		✓	✗	✓

TROUBLESHOOTING

If your device does not work, check below possible causes before contacting service point. Make sure:

- the device and the accessories have been properly assembled.
- the connectors' top covers are in closed.
- the multifunction head is locked in a horizontal position.
- the device is not overloaded. In such case, it will stop automatically. To restart your appliance, turn the speed knob to the "0" position and remove some of the ingredients. Allow the appliance to cool down for a few minutes before using it again.

If solving above problems did not result in proper operation of the device, contact an authorized service point for check-up/repair. Do not attempt to repair this device yourself.

SPECIFICATION

Main features

- 7 speed modes

- Pulse function
- Splashproof lid with opening
- Detachable brushed stainless steel bowl
- Automatic tilt head for easy operation
- Anti-slip rubber suction feet
- Dishwasher safe parts

Technical data

- Power: max. 1000 W
- Processor bowl: 4,5 l
- Blender jug: 1,25 l
- Slicer bowl: 1,25 l
- Power supply: 220-240 V; 50/60 Hz
- Dimensions (main unit): 365x220x340 mm
- Weight (main unit): 5,8 kg
- Cable length: 1,45 m

Set includes

- Food processor
- Blender
- Processor bowl
- Mincer (2 grinding discs: medium, coarse)
- Slicer (4 attachments: 2 discs for shredding – fine and coarse, disc for slicing, rasping insert disc)
- Dough hook
- Beater
- Whisk
- Sausage maker attachment



English

Correct Disposal of This Product

(Waste Electrical & Electronic Equipment)



(Applicable in the European Union and other European countries with separate collection systems)
 This marking shown on the product or its literature, indicates that it should not be disposed with other household wastes at the end of its working life. To prevent possible harm to the environment or human health from uncontrolled waste disposal, please separate this from other types of wastes and recycle it responsibly to promote the sustainable reuse of material resources. Household users should contact either the retailer where they purchased this product, or their local government office, for details of where and how they can take this item for environmentally safe recycling. Business users should contact their supplier and check the terms and conditions of the purchase contract. This product should not be mixed with other commercial wastes for disposal.

Σας ευχαριστούμε για την αγορά αυτής της συσκευής TEESA. Παρακαλούμε διαβάστε προσεκτικά τις συγκεκριμένες οδηγίες λειτουργίας και τη φυλάξτε τες για μελλοντική χρήση. Ο παραγωγός δεν αναλαμβάνει την ευθύνη για ζημιές που προκλήθηκαν από ακατάλληλο χειρισμό και χρήση του προϊόντος.

ΟΔΗΓΙΕΣ ΑΣΦΑΛΕΙΑΣ

Για να μειώσετε τους τραυματισμούς ή τις ζημιές, ακολουθήστε τις βασικές προφυλάξεις ασφαλείας που εφαρμόζονται κατά τη χρήση οποιασδήποτε ηλεκτρικής συσκευής, συμπεριλαμβανομένων των παρακάτω:

- Διαβάστε αυτό το εγχειρίδιο οδηγιών προσεκτικά, ακόμα και αν είστε εξοικειωμένοι με τη συσκευή. Διατηρήστε το εγχειρίδιο για μελλοντική αναφορά.
- Πριν συνδέσετε τη συσκευή στην πρίζα, βεβαιωθείτε ότι η τάση που αναγράφεται στη συσκευή αντιστοιχεί στην τάση στην πρίζα ρεύματος.
- Η συσκευή πρέπει να είναι συνδεδεμένη σε μια γειωμένη ηλεκτρική πρίζα. Εάν πρέπει να χρησιμοποιήσετε ηλεκτρικό καλώδιο επέκτασης, πρέπει να είναι γειωμένο.
- Τοποθετήστε τη συσκευή σε επίπεδη, σταθερή επιφάνεια.
- Καθαρίστε τη συσκευή σύμφωνα με τις οδηγίες που αναφέρονται στην ενότητα "Καθαρισμός".
- ΠΑΝΤΑ σβήστε τη συσκευή και αποσυνδέστε την από την παροχή ρεύματος:
 - αν δεν λειτουργεί σωστά
 - εάν υπάρχει ένας ασυνήθιστος ήχος κατά τη χρήση
 - πριν την αποσυναρμολόγηση της συσκευής
 - πριν τον καθαρισμό
 - όταν δεν χρησιμοποιείται
- Όταν αποσυνδέετε το καλώδιο τροφοδοσίας της συσκευής, πιάστε και τραβήξτε το βύσμα και όχι το καλώδιο.
- Κρατήστε τη συσκευή μακριά από παιδιά. Μην αφήνετε τα παιδιά χωρίς επιτήρηση με το προϊόν.
- Η συσκευή αυτή μπορεί να χρησιμοποιηθεί από παιδιά ηλικίας άνω των 8 ετών και από άτομα με μειωμένες σωματικές, αισθητηριακές ή διανοητικές ικανότητες ή από έλλειψη εμπειρίας και γνώσης, εφόσον επιβλέπονται και καθοδηγούνται από άτομο που είναι υπεύθυνο για την ασφάλειά τους με προσοχή και όλες οι προφυλάξεις ασφαλείας κατανοούνται και ακολουθούνται. Τα παιδιά δεν πρέπει να παίζουν με αυτήν τη συσκευή. Τα παιδιά δεν πρέπει να εκτελούν καθαρισμό και συντήρηση της συσκευής χωρίς επιτήρηση.
- Το σταθερό καλώδιο τροφοδοσίας μπορεί να αντικατασταθεί μόνο σε εξουσιοδοτημένο σημείο συντήρησης.
- Κρατήστε τη συσκευή και το καλώδιο μακριά από θερμότητα, νερό, υγρασία, αιχμηρές άκρες και οποιοδήποτε άλλο παράγοντα που μπορεί να βλάψει τη συσκευή ή το καλώδιο της.
- Μην τοποθετείτε τη συσκευή σε νερό ή οποιοδήποτε υγρό, ούτε να τη χειρίζεστε / χρησιμοποιείτε με υγρά ή βρεγμένα χέρια.
- Μην χρησιμοποιείτε το προϊόν για σκοπούς διαφορετικούς από αυτούς που εμφανίζονται σε αυτό το εγχειρίδιο χρήσης.
- Μην αφήνετε τη συσκευή αφύλακτη όταν λειτουργεί.
- ΜΗΝ χρησιμοποιείτε αυτή τη συσκευή εάν το καλώδιο ή το βύσμα έχει υποστεί ζημιά ή έχει σπάσει η συσκευή ή κάποιο από τα εξαρτήματά της.
- Μην χρησιμοποιείτε μη εξουσιοδοτημένα εξαρτήματα.

- Χρησιμοποιείτε μόνο ένα εξάρτημα κάθε φορά.
- Συσκευή για εσωτερική χρήση μόνο.
- Η συσκευή είναι κατασκευασμένη για να επεξεργάζεται κανονικές ποσότητες οικιακής χρήσης. Όχι για εμπορική χρήση.
- Βεβαιωθείτε ότι το καλώδιο τροφοδοσίας δεν έρχεται σε επαφή με καυτά ή αιχμηρά στοιχεία.
- Μην μετακινείτε τη συσκευή ενώ λειτουργεί.
- Αυτή η συσκευή είναι κατάλληλη αποκλειστικά για την παρασκευή τροφίμων. Μην τοποθετείτε τίποτα παρά φαγητό στη συσκευή.
- Μην τοποθετείτε καυτά συστατικά μέσα στη συσκευή. Τα θερμά συστατικά θα πρέπει να ψύχονται πριν από την επεξεργασία στη συσκευή. (Η μέγιστη θερμοκρασία του συστατικού είναι 60° C). Προσέξτε εάν χύνεται ζεστό υγρό στο μπολ, στις λεπίδες ή στο μπλέντερ, καθώς μπορεί να εκτοξευθεί από τη συσκευή λόγω ριπή ατμού.
- Μην χρησιμοποιείτε τη συσκευή περισσότερο από 7 λεπτά συνεχόμενα. Αφήστε 30 λεπτά ανάπαυσης πριν από την επόμενη χρήση.
- Αφήνετε πάντα τη συσκευή να κρυώσει σε θερμοκρασία δωματίου μετά από κάθε επεξεργασία.
- Μην υπερβαίνετε τη μέγιστη χωρητικότητα που αναφέρεται σε αυτό το εγχειρίδιο για κάθε εξάρτημα. Ακολουθήστε τις ποσότητες, το χρόνο επεξεργασίας και την ταχύτητα όταν χρησιμοποιείτε τα εργαλεία μηχανής κουζίνας.
- Απενεργοποιήστε τη συσκευή πριν τοποθετήσετε και αφαιρέσετε το εξάρτημα.
- Μην τοποθετείτε αξεσουάρ που περιέχουν μέταλλο σε φούρνο μικροκυμάτων.
- Κρατήστε τα δάχτυλά σας μακριά από τα κινούμενα μέρη και το άνοιγμα στο εξάρτημα.
- Μην αγγίζετε το χτυπητήρι, τη λεπίδα ανάμειξης ή το άγκιστρο ζυμώματος, ενώ η συσκευή είναι σε λειτουργία.
- Προσέχετε όταν χειρίζεστε τις λεπίδες ή τους δίσκους κοπής - είναι εξαιρετικά αιχμηρά και μπορεί να προκαλέσουν ζημιά / τραυματισμό. Ποτέ μην αγγίζετε τις λεπίδες, τους δίσκους κοπής ή τα κινούμενα μέρη όταν η συσκευή είναι συνδεδεμένη στο τροφοδοτικό. Ποτέ μην κολλήσετε ή χρησιμοποιήσετε τα δάχτυλά σας ή οποιοδήποτε αντικείμενο (για παράδειγμα μια σπάτουλα) μέσα στη συσκευή ενώ η συσκευή λειτουργεί.
- Αν τα περύγια, ο δίσκος ή οποιοδήποτε άλλο εξάρτημα κολλήσει, απενεργοποιήστε και αποσυνδέστε τη συσκευή πριν αφαιρέσετε τα συστατικά που εμποδίζουν το κολλημένο τμήμα της συσκευής.
- Αν το φαγητό κολλήσει στα τοιχώματα του βάζου του μπλέντερ, του μπολ του επεξεργαστή φαγητού ή του μπολ κοπής, απενεργοποιήστε τη συσκευή και αποσυνδέστε την. Στη συνέχεια, χρησιμοποιήστε μια σπάτουλα για να αφαιρέσετε το φαγητό από τα τοιχώματα.
- Μην κολλάτε ποτέ και μην χρησιμοποιείτε τα δάχτυλά σας ή ένα αντικείμενο (για παράδειγμα, μια σπάτουλα) για να πιέσετε τα συστατικά μέσα στον σωλήνα τροφοδοσίας του κόφτη ή του μηχανήματος κατά τη διάρκεια της λειτουργίας της συσκευής. Χρησιμοποιήστε μόνο τα παρεχόμενα ωστήρια.
- Πάντα να περιμένετε έως ότου σταματήσουν να κινούνται τα κινούμενα μέρη μετά την απενεργοποίηση και, στη συνέχεια, αποσυνδέστε τη συσκευή πριν την ανύψωση του βραχίονα της βάσης ή ανοίξετε, αποσυναρμολογήσετε ή αφαιρέσετε τα εξαρτήματα οποιουδήποτε εξαρτήματος από τη βάση.
- Ποτέ μην αναστηλώνετε την πολυλειτουργική κεφαλή όταν συναρμολογείται κάποιο από τα προσαρτήματα.
- Η συσκευή δεν θα αρχίσει να λειτουργεί όταν η πολυλειτουργική κεφαλή σηκωθεί.
- Η συσκευή αυτή ΔΕΝ πρέπει να τροφοδοτείται μέσω εξωτερικής συσκευής, όπως

χρονοδιακόπτη, ή να συνδέεται σε ένα κύκλωμα που ανάβει και σβήνει τακτικά από το βοηθητικό πρόγραμμα, καθώς μπορεί να προκαλέσει βλάβη στη συσκευή.

- Καθαρίστε τα εξαρτήματα που έρχονται σε επαφή με τα τρόφιμα πριν την πρώτη χρήση!
- Μην επιχειρήσετε να επισκευάσετε μόνοι σας αυτή τη συσκευή. Μόνο εξουσιοδοτημένο και εξειδικευμένο προσωπικό μπορεί να επιδιορθώσει τη συσκευή. Δεν υπάρχουν τμήματα που να μπορούν να επισκευαστούν από το χρήστη μέσα στη συσκευή, ποτέ μην αποσυναρμολογήσετε αυτό το προϊόν. Σε περίπτωση ζημιάς, επικοινωνήστε με ένα εξουσιοδοτημένο σημείο συντήρησης για έλεγχο / επισκευή.

ΛΕΙΤΟΥΡΓΙΑ

Γενικά

- Πριν χρησιμοποιήσετε αυτή τη συσκευή και τα εξαρτήματά της για πρώτη φορά, καθαρίστε προσεκτικά τα μέρη που έρχονται σε επαφή με τα τρόφιμα.
- Συνδέστε και ενεργοποιήστε ΜΟΝΟ τη συσκευή μετά τη σωστή συναρμολόγηση των εξαρτημάτων.
- Βεβαιωθείτε ότι η συσκευή είναι αποσυνδεδεμένη από την τροφοδοσία ρεύματος και ότι ο διακόπτης ελέγχου ταχύτητας είναι ρυθμισμένος στη θέση OFF (0) πριν τη συναρμολόγηση της συσκευής.
- Η συσκευή θα σβήσει αυτόματα μετά από 15 λεπτά συνεχούς λειτουργίας, προκειμένου να αποφευχθούν τυχόν προβλήματα ασφάλειας λόγω παρατεταμένης χρήσης.
- Ρύθμιση ταχύτητας: Ρυθμίστε την ταχύτητα περιστρέφοντας το κουμπί ελέγχου ταχύτητας (από 0 έως 7, τόσο μεγαλύτερος είναι ο αριθμός, τόσο μεγαλύτερη είναι η ταχύτητα).
 - 0: εκτός λειτουργίας
 - P: παλμός

ΖΥΜΩΜΑ / ΧΤΥΠΗΜΑ / ΑΝΑΚΑΤΕΜΑ



1 Πατήστε το κουμπί απελευθέρωσης.

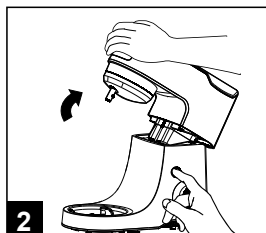

2 Γείρετε την πολυλειτουργική κεφαλή.

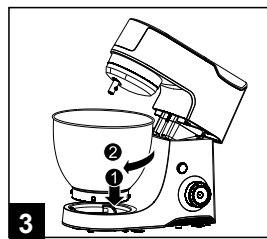

3 Τοποθετήστε το μπολ στη βάση του μπολ και γυρίστε το δεξιόστροφα μέχρι να ασφαλίσει το μπολ στη θέση του.

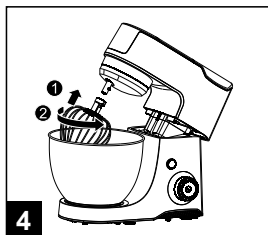

4 Τοποθετήστε το εξάρτημα δοχείου στον άξονα εξόδου και πιέστε προς τα πάνω όσο είναι δυνατόν. Γυρίστε το στέλεχος αριστερόστροφα, συνδέοντας το εξάρτημα πάνω από τον πείρο στον άξονα.

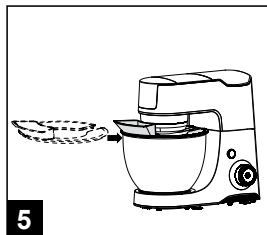

5 Σύρετε το καπάκι του μπολ.

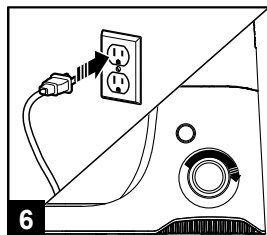

6 Συνδέστε τη συσκευή στην πρίζα. Επιλέξτε την επιθυμητή ταχύτητα.

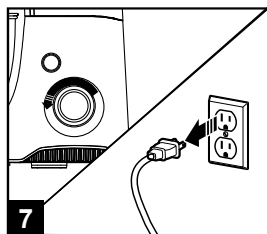

7 Όταν τελειώσετε, περιστρέψτε τον έλεγχο ταχύτητας σε Off (0). Αποσυνδέστε το από το ηλεκτρικό δίκτυο.

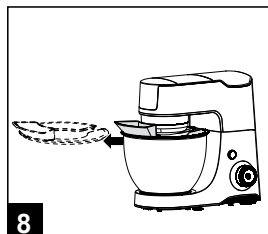

8 Βγάλτε το καπάκι του μπολ.

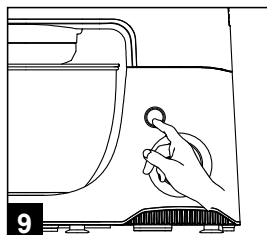

9 Πατήστε το κουμπί απελευθέρωσης. Ανασηκώστε το κεφάλι του αναδευτήρα.

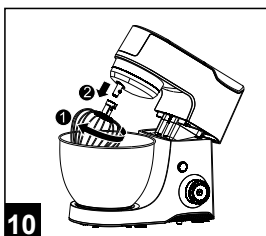

10 Αφαιρέστε τη σύνδεση του μπολ, πιέζοντας το συνημμένο προς τα επάνω όσο το δυνατόν περισσότερο. Γυρίστε το εξάρτημα δεξιόστροφα και τραβήξτε για να το αφαιρέσετε.

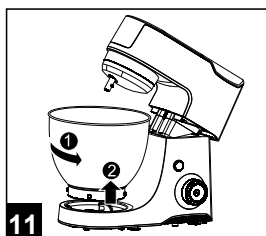

11 Αφαιρέστε το εξάρτημα γυρνώντας το εξάρτημα αριστερόστροφα και τραβήξτε για να το αφαιρέσετε.

Σημειώσεις σχετικά με τη χρήση των προσαρτημάτων του μπολ:

- Βεβαιωθείτε ότι ο διακόπτης βρίσκεται στη θέση 0 πριν από την τοποθέτηση του χειριού, του χτυπήματος ή του γάντζου ζύμης.
- Μέχρι και 500 g αλεύρι συν άλλα συστατικά μπορούν να υποστούν επεξεργασία στο μπολ.
- Είναι φυσιολογικό ο σύνδεσμος εργαλείου μπολ να περιστρέφεται κατά τη χρήση άλλων εξαρτημάτων (μπλέντερ, κοπτήρας, μηχανή κοπής).
- Όταν χρησιμοποιείτε το εργαλείο του μπολ, βεβαιωθείτε ότι τα καλύμματα των

συνδετήρων φέτας και του μπλέντερ είναι κλειστά. Αν δεν είναι κλειστά, η συσκευή δεν θα λειτουργήσει. Ωστόσο, όταν χρησιμοποιείτε το εργαλείο τοποθέτησης εργαλείων και το κάλυμμα του συνδετήρα δεν είναι στη θέση του, η συσκευή θα λειτουργήσει και η έξοδος του μηχανήματος θα περιστραφεί - είναι φυσιολογικό φαινόμενο.

- Για να αποφύγετε το πιτσίλισμα, αυξάνετε σταδιακά την ταχύτητα.
- Πριν να χτυπήσετε ασπράδι ή κρέμα, βεβαιωθείτε ότι το μπολ και το χτυπητήρι είναι στεγνά και χωρίς λίπη.
- Προτεινόμενη ταχύτητα επεξεργασίας:
 - Γάντζος: 1-2
 - Χτύπημα: 1-4
 - Γρήγορο χτύπημα: 7
- Λάβετε υπόψη ότι οι λειτουργίες ταχύτητας 5 και 6 δεν μπορούν να χρησιμοποιηθούν για το γάντζο και το χτύπημα!

ΜΠΛΕΝΤΕΡ

1. Εισάγετε τα τρόφιμα στο μπλέντερ.
2. Τοποθετήστε το κάλυμμα του μπλέντερ για να αποφύγετε την εκτόξευση. Τοποθετήστε το κυάθιο μέτρησης και περιστρέψτε το για να ασφαλίσετε το κύπελλο.

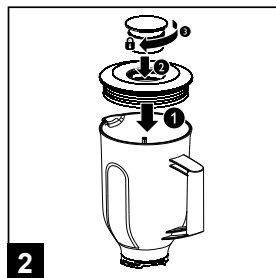
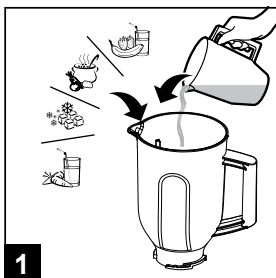

3. Αφαιρέστε το κάλυμμα του συνδετήρα του μπλέντερ από την κύρια μονάδα.
4. Τοποθετήστε το μπλέντερ στην κύρια μονάδα (τοποθετήστε και περιστρέψτε το μπλέντερ όπως υποδεικνύεται στις ενδείξεις στην κύρια μονάδα κάτω από το κάλυμμα του συνδετήρα του μπλέντερ).
 - Όταν έχει αφαιρεθεί το κάλυμμα του συνδετήρα του μπλέντερ της συσκευής, αλλά δεν έχει τοποθετηθεί κανάτα αναμίκτη, η συσκευή δεν θα αρχίσει να λειτουργεί.

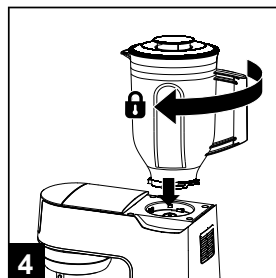

5. Περιστρέψτε το μπλέντερ προς την αντίθετη κατεύθυνση μετά την ολοκλήρωση της ανάμειξης για να αποσυναρμολογήσετε το εξάρτημα.

Σημειώσεις σχετικά με τη χρήση του μπλέντερ:

- Ποτέ μην βάζετε το χέρι ή οποιοδήποτε αντικείμενο στο μπλέντερ κατά τη διάρκεια της λειτουργίας του.
- Για να προσθέσετε υγρά συστατικά κατά τη διάρκεια της ανάμειξης, χύστε τα μέσα στο δοχείο του μπλέντερ μέσα από την οπή αφαιρώντας το δοχείο μέτρησης.
- Συνιστάται η προετοιμασία των συστατικών σε μικρά κομμάτια πριν από την επεξεργασία τους.
- Μη γεμίζετε το δοχείο! Τοποθετήστε τα συστατικά στο βάζο του μπλέντερ μέσα στην ένδειξη μέγιστου επιπέδου.
- Για να επιτύχετε το καλύτερο αποτέλεσμα κατά την ανάμιξη παχύρευστων προϊόντων, γεμίστε το βάζο του μπλέντερ μόνο στο μισό.

ΚΡΕΑΤΟΜΗΧΑΝΗ

1. Τοποθετήστε τον άξονα σκουληκιού στο περίβλημα του κοπτήρα. Τοποθετήστε τη λεπίδα κοπής στον άξονα με τις άκρες κοπής έξω. Τοποθετήστε τον επιλεγμένο δίσκο πάνω από τις λεπίδες, εξασφαλίζοντας ότι ο πείρος τοποθετείται στην εγκοπή. Στερεώστε το δακτύλιο βιδώματος στο περίβλημα του κοπτήρα. Ελέγξτε τη συναρμολόγηση, ο άξονας δεν πρέπει να παίζει ούτε να μπορεί να ανάψει.
2. Αφαιρέστε το κάλυμμα του συνδετήρα.
3. Εισάγετε το εξάρτημα κοπής με τον τίτλο προς τα δεξιά στην πρίζα και συνδέστε το πλήρως. Επανατοποθετήστε το σωλήνα τροφοδοσίας σε κάθετη θέση στρέφοντας προς τα αριστερά μέχρι να σταματήσει.

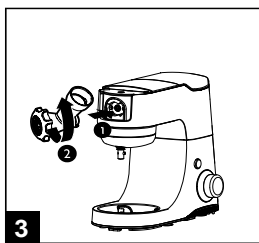
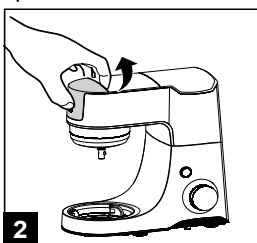
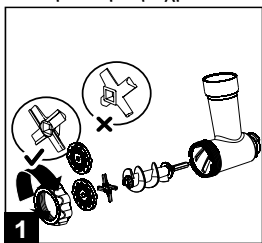

GR

4. Τοποθετήστε τον αφαιρούμενο δίσκο στο σωλήνα τροφοδοσίας.
5. **ΠΡΟΣΟΧΗ:** Εισάγετε τα τεμάχια κρέατος στο κομμάτι του σωλήνα τροφοδοσίας με το κομμάτι χρησιμοποιώντας το ωστήριο. Ποτέ μην σπρώχνετε το κρέας με ένα δάχτυλο ή άλλο σκεύος κουζίνας.

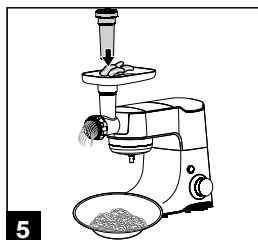
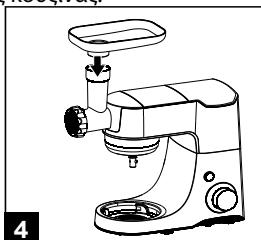

6. Για να αποσυναρμολογήσετε το εξάρτημα της κρεατομηχανής, περιστρέψτε το προς τα δεξιά και αφαιρέστε το από την έξοδο.

ΚΟΦΤΗΣ ΣΕ ΦΕΤΕΣ

1. Τοποθετήστε τη ράβδο της μονάδας λεπίδων στον άξονα του μπολ κοπής.
2. Συναρμολογήστε τις λεπίδες στη ράβδο της μονάδας λεπίδων. Προσέξτε, η λεπίδα είναι πολύ αιχμηρή!
3. Εισάγετε τροφή στο μπολ.

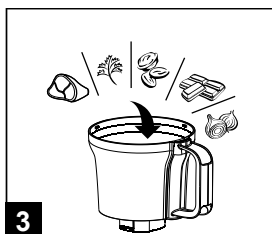
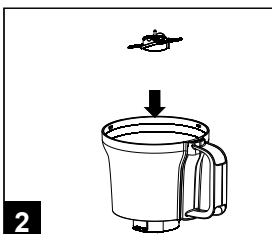
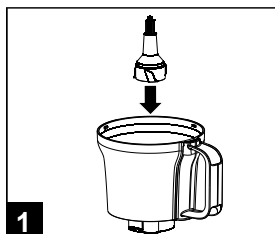

4. Τοποθετήστε το καπάκι στη λεκάνη του κόπτη και περιστρέψτε για να ασφαλίσει στη θέση του.
5. Αφαιρέστε το κάλυμμα του συνδετήρα του κόπτη από την κύρια μονάδα.
6. Τοποθετήστε τον κόπτη στην κύρια μονάδα και περιστρέψτε για να ασφαλίσει στη θέση του (όπως υποδεικνύεται στην εικόνα).

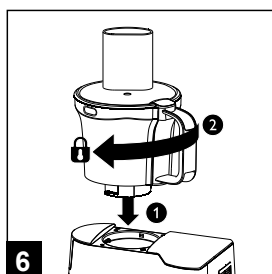
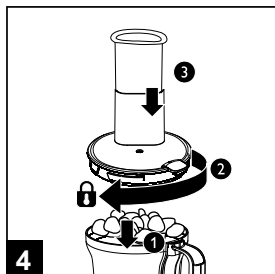

7. Για τον τεμαχισμό, επιλέξτε τον επιθυμητό δίσκο και τοποθετήστε τον στο δίσκο τεμαχισμού.
8. Τοποθετήστε το δίσκο στη ράβδο της μονάδας λεπίδων (βεβαιωθείτε ότι τα πτερύγια δεν είναι συναρμολογημένα στη ράβδο της μονάδας λεπίδων όταν πρόκειται να χρησιμοποιήσετε τον δίσκο κοπής).
9. Τοποθετήστε το καπάκι στο μπολ του κόπτη και περιστρέψτε για να ασφαλίσει στη θέση του.

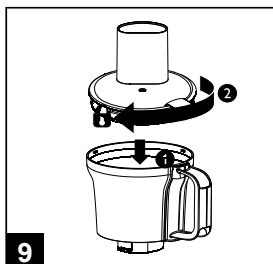
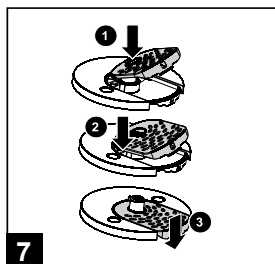

10. Αφαιρέστε το κάλυμμα του συνδετήρα του κόφτη από την κύρια μονάδα.
11. Τοποθετήστε τον κόφτη στην κύρια μονάδα και περιστρέψτε για να ασφαλίσει στη θέση του (όπως υποδεικνύεται στην εικόνα).
12. ΠΡΟΣΟΧΗ: Εισάγετε τροφή στο κομμάτι του σωλήνα τροφοδοσίας με το κομμάτι χρησιμοποιώντας το ωστήριο. Ποτέ μην το σπρώχνετε με ένα δάχτυλο ή άλλο σκεύος κουζίνας.

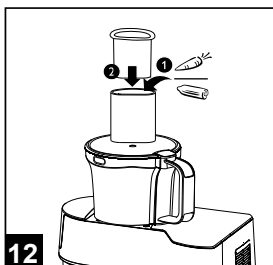
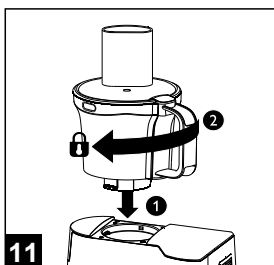
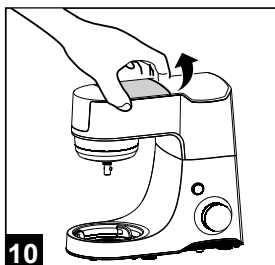

Σημειώσεις για τη χρήση του κόφτη σε φέτες:

- Για να αφαιρέσετε το φαγητό που κολλάει στα τοιχώματα της λεπίδας ή του μπολ, σβήστε και αποσυνδέστε πρώτα τη συσκευή από το ρεύμα και στη συνέχεια χρησιμοποιήστε μια σπάτουλα.
- Αν χρησιμοποιηθεί, τοποθετήστε πάντα τη μονάδα λεπίδων στο μπολ πριν ξεκινήσετε να προσθέτετε τα συστατικά.
- Μην χρησιμοποιείτε τον τεμαχιστή για να κόψετε πολύ σκληρά συστατικά (π.χ. κόκκους καφέ, κουρκούμη, μοσχοκάρυδο, κύβους πάγου), καθώς αυτό μπορεί να προκαλέσει αμβλύνσεις στις λεπίδες.
- Μην αφήνετε τη συσκευή να τρέχει πολύ καιρό όταν κόβετε υλικά όπως το τυρί ή σοκολάτα, διαφορετικά αυτά τα συστατικά γίνονται πολύ ζεστά, αρχίζουν να λιώνουν και στροβιλίζονται.
- Η συσκευή δεν ενεργοποιείται όταν το καπάκι δεν έχει τοποθετηθεί στον κόφτη ή έχει συναρμολογηθεί εσφαλμένα.
- Συνιστάται η προετοιμασία των συστατικών σε μικρά κομμάτια πριν από την επεξεργασία τους.
- Προτεινόμενη ταχύτητα επεξεργασίας:
 - Λεπτός δίσκος για τεμαχισμό: 4
 - Χοντρός δίσκος για τεμαχισμό: 4
 - Δίσκος για κοπή σε φέτες: 3
 - Δίσκος εισόδου για ρινίσματα: 4







ΟΔΗΓΟΣ ΠΡΟΕΤΟΙΜΑΣΙΑΣ

Αξεσουάρ	Προϊόν	Μεγ. ποσότητα	Χρόνος λειτουργίας (περίπου)	Προτεινόμενη ταχύτητα	
Σύρμα	Κρέμα (38%)	1 l	3 λεπτά	7	
	Ασπράδι	x12	3 λεπτά	7	
Μπλέντερ	Φρούτα / Λαχανικά + υγρό	1,25 l	1 λεπτά	7	
	Παγάκια	x9	20x 1 δευτ.	P	
	Καρότο + υγρό	400 g + 600 ml	2 λεπτά	7	
Κρεατομηχανή	Κρέας	2000 g	3 λεπτά	7	
Κόφτης σε φέτες	Λεπίδες	Κρεμμύδι	500 g	5x 1 δευτ.	P
		Κρέας	500 g	5x 1 δευτ.	P
		Βότανα	50 g	30 δευτ.	P
		Ξηροί καρποί	250 g	60 δευτ.	7
		Σοκολάτα	250 g	45 δευτ.	7
	Χοντρός δίσκος για τεμαχισμό	Καρότο	500 g	30 δευτ.	4
	Λεπτός δίσκος για τεμαχισμό	Αγγούρι	2 τμχ	30 δευτ.	4
	Δίσκος για κοπή σε φέτες	Πατάτες	500 g	30 δευτ.	4
	Δίσκος εισόδου για ριζίσματα	Τυρί	200 g	30 δευτ.	4
		Πατάτες	500 g	30 δευτ.	4

ΚΑΘΑΡΙΣΜΟΣ

1. Απενεργοποιήστε και αποσυνδέστε τη συσκευή από το ρεύμα πριν αποσυναρμολογήσετε ή καθαρίσετε!
2. Ποτέ μην βυθίζετε τη μονάδα κινητήρα στο νερό ή την βάζετε κάτω από τρεχούμενο νερό. Σκουπίστε το με ένα μαλακό, ελαφρώς υγρό πανί.
3. Καθαρίστε τη συσκευή μετά τη χρήση.
4. Προσέχετε τις λεπίδες και τους δίσκους τεμαχισμού, καθώς έχουν αιχμηρές ακμές κοπής - κίνδυνος ζημιάς ή τραυματισμού.
5. Ο δίσκος λείανσης και η λεπίδα του μηχανήματος κοπής πρέπει να λιπαίνονται. Σκουπίστε τα με λάδι μαγειρέματος μετά από κάθε χρήση.
6. Εάν τα αξεσουάρ έχουν αποχρωματιστεί από τρόφιμα (καρότα, πορτοκάλια κ.λπ.), τρίβετε τα απαλά μαζί με το κουτάλι και βουρτσίζετε το μαγειρικό λάδι και στη συνέχεια καθαρίστε με τον συνηθισμένο τρόπο.

7. Μπλέντερ: ρίξτε ζεστό νερό με λίγες σταγόνες υγρού πιάτων στο δοχείο του μπλέντερ. Κλείστε το κάλυμμα. Τοποθετήστε το στη συσκευή και δώστε μερικούς παλμούς. Αφαιρέστε το μπλέντερ, ξεπλύνετε την κανάτα κάτω από τρεχούμενο νερό και αφήστε την ανάποδα για να στεγνώσει.
8. Καθαρισμός πλυντηρίου πιάτων: ορισμένα μέρη της συσκευής είναι ασφαλή στο πλυντήριο πιάτων. Κάτω από το γράφημα παρουσιάζονται τα τμήματα που μπορούν να καθαριστούν σε πλυντήριο πιάτων, υπό τρεχούμενο νερό ή μόνο με ελαφρώς υγρό πανί:

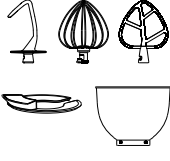
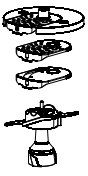
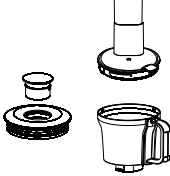
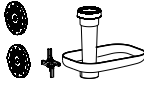
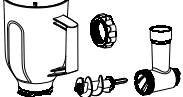
							
	✗	✗	✓		✓	✓	✓
	✓	✓	✗		✓	✓	✓
	✓	✓	✓		✓	✗	✓

ΑΝΤΙΜΕΤΩΠΙΣΗ ΠΡΟΒΛΗΜΑΤΩΝ

Εάν η συσκευή σας δεν λειτουργεί, ελέγξτε παρακάτω τις πιθανές αιτίες πριν επικοινωνήσετε με το σημείο εξυπηρέτησης. Σιγουρευτείτε ότι:

- η συσκευή και τα εξαρτήματα έχουν συναρμολογηθεί σωστά
- τα επάνω καλύμματα των υποδοχών είναι κλειστά
- η κεφαλή πολλαπλών λειτουργιών είναι κλειδωμένη σε οριζόντια θέση
- η συσκευή δεν είναι υπερφορτωμένη. Στην περίπτωση αυτή, θα σταματήσει αυτόματα. Για να επανεκκινήσετε τη συσκευή σας, γυρίστε το κουμπί ταχύτητας στη θέση "0" και αφαιρέστε μερικά από τα συστατικά. Αφήστε τη συσκευή να κρυώσει για λίγα λεπτά πριν τη χρησιμοποιήσετε ξανά

Εάν η επίλυση των παραπάνω προβλημάτων δεν οδήγησε σε σωστή λειτουργία της συσκευής, επικοινωνήστε με ένα εξουσιοδοτημένο σημείο εξυπηρέτησης για έλεγχο / επισκευή. Μην επιχειρήσετε να επισκευάσετε μόνοι σας αυτή τη συσκευή.

ΠΡΟΔΙΑΓΡΑΦΕΣ

Κύρια χαρακτηριστικά

- 7 λειτουργίες ταχύτητας
- Λειτουργία παλμού
- Αδιάβροχο καπάκι με άνοιγμα
- Αποσπώμενο μπολ από ανοξείδωτο ασάλι
- Αυτόματη κεκλιμένη κεφαλή για εύκολη λειτουργία
- Αντιολισθητικά πόδια αναρρόφησης καουτσούκ
- Εξαρτήματα ασφαλή για το πλυντήριο πιάτων

Τεχνικά δεδομένα

- Ισχύς: μέγ. 1000 W
- Μπολ επεξεργασίας: 4,5 l
- Κανάτα μπλέντερ: 1,25 l
- Μπολ κοπής: 1,25 l
- Τροφοδοσία: 220-240 V; 50/60 Hz
- Διαστάσεις (κύρια μονάδα): 365x220x340 mm
- Βάρος (κύρια μονάδα): 5,8 kg
- Μήκος καλωδίου: 1,45 m

Το σετ περιλαμβάνει

- Επεξεργαστής τροφίμων
- Μπλέντερ
- Μπολ επεξεργασίας
- Μύλος (2 δίσκοι λειάνσης: μέτριος, χονδρός)
- Κόφτης (4 συνημμένα: 2 δίσκοι για τεμαχισμό - λεπτές και χονδροειδείς, δίσκος για φέτες, δίσκος εισχώρησης)
- Άγκιστρο ζύμης
- Χτυπητήρι
- Σύρμα
- Συνημμένο για κατασκευή λουκάνικων



Ελληνικά

Σωστή απόρριψη αυτού του προϊόντος

(Απορρίμματα Ηλεκτρικού & Ηλεκτρονικού Εξοπλισμού)



GR

(Ισχύει στην Ευρωπαϊκή Ένωση και σε άλλες ευρωπαϊκές χώρες με συστήματα χωριστής συλλογής) Αυτή η σήμανση που αναγράφεται στο προϊόν ή στη βιβλιογραφία του, υποδηλώνει ότι δεν θα πρέπει να διατίθεται μαζί με άλλα οικιακά απόβλητα στο τέλος της ζωής του. Για να αποφευχθεί πιθανή βλάβη στο περιβάλλον ή την ανθρώπινη υγεία από την ανεξέλεγκτη απόρριψη των αποβλήτων, διαχωρίστε τα από άλλα είδη αποβλήτων και ανακυκλώστε με υπευθυνότητα για την προώθηση της βιώσιμης επαναχρησιμοποίησης των υλικών πόρων. Οι οικιακοί χρήστες θα πρέπει να επικοινωνήσουν είτε με τον έμπορο λιανικής πώλησης από τον οποίο αγόρασαν αυτό το προϊόν είτε με το γραφείο της τοπικής κυβέρνησης για λεπτομέρειες σχετικά με το πού και πώς μπορούν να πάρουν αυτό το στοιχείο για περιβαλλοντικά ασφαλή ανακύκλωση. Οι επιχειρηματικοί χρήστες πρέπει να επικοινωνούν με τον προμηθευτή τους και να ελέγχουν τους όρους και τις προϋποθέσεις της σύμβασης αγοράς. Το προϊόν αυτό δεν πρέπει να αναμειχθεί με άλλα εμπορικά απόβλητα για απόρριψη.

Dziękujemy za zakup urządzenia TEESA. Przed użyciem należy dokładnie zapoznać się z treścią instrukcji obsługi, oraz zachować ją w celu późniejszego wykorzystania. Producent nie ponosi odpowiedzialności za nieprawidłowe użycie produktu.

KWESTIE BEZPIECZEŃSTWA

Aby uniknąć uszkodzeń lub obrażeń, należy przestrzegać podstawowych środków bezpieczeństwa stosowanych przy obsłudze urządzeń elektrycznych, włączając te wyszczególnione poniżej:

- Przed użyciem należy dokładnie zapoznać się z treścią instrukcji obsługi, nawet w przypadku wcześniejszego używania podobnego sprzętu. Instrukcję należy zachować w celu późniejszego wykorzystania.
- Przed podłączeniem urządzenia, należy sprawdzić zgodność napięcia prądu gniazda sieciowego i urządzenia.
- Urządzenie należy podłączyć do uziemionego gniazda zasilania sieciowego. W przypadku użycia przedłużacza, należy upewnić się, że gniazdo również jest uziemione.
- Urządzenie należy umieścić na płaskiej, stabilnej powierzchni.
- Urządzenie należy czyścić zgodnie ze wskazówkami zawartymi w sekcji „Czyszczenie”.
- Należy zawsze wyłączać urządzenie i odłączyć je od źródła zasilania:
 - gdy urządzenie nie działa poprawnie,
 - jeśli odgłosy pracy urządzenia nie są standardowe lub świadczą o anomalii,
 - przed demontażem,
 - przed czyszczeniem,
 - jeśli nie jest używane.
- Odłączając urządzenie od źródła zasilania, należy chwycić i pociągnąć za wtyczkę, nigdy za kabel/sznur.
- Urządzenie należy przechowywać w miejscu niedostępnym dla dzieci. Zabrania się używania urządzenia przez dzieci bez nadzoru osób dorosłych.
- Niniejszy sprzęt może być użytkowany przez dzieci w wieku co najmniej 8 lat i przez osoby o obniżonych możliwościach fizycznych, czuciowych lub umysłowych, a także te, które nie posiadają doświadczenia i nie są zaznajomione ze sprzętem, jeżeli zapewniony zostanie nadzór lub instruktaż odnośnie użytkowania sprzętu w bezpieczny sposób tak, aby związane z tym zagrożenia były zrozumiałe. Należy poinstruować dzieci, aby nie traktowały urządzenia jako zabawki. Dzieci nie powinny wykonywać czyszczenia i konserwacji sprzętu bez nadzoru.
- Przewód zasilający nieodłączalny może być wymieniany wyłącznie w autoryzowanym punkcie serwisowym.
- Urządzenie i kabel zasilający należy przechowywać z dala od źródeł ciepła, wody, wilgoci, ostrych krawędzi oraz innych czynników, które mogłyby spowodować uszkodzenie tego urządzenia lub kabla.
- Nie należy zanurzać urządzenia w wodzie ani obsługiwać go mokrymi dłońmi.
- Nie należy używać urządzenia w innym celu niż opisanym w poniższej instrukcji.
- Nie należy pozostawiać urządzenia w czasie pracy bez nadzoru.
- Zabrania się używać urządzenia, jeśli kabel zasilający, urządzenie lub jego akcesorium zostało uszkodzone.
- Nie należy używać nieoryginalnych akcesoriów.

- W tym samym czasie można używać tylko jednego akcesorium.
- Urządzenie wyłącznie do użytku wewnątrz pomieszczeń.
- Urządzenie przeznaczone jest do użytku domowego i przetwarzania odpowiednich dla tych warunków ilościom produktów. Nie jest przeznaczone do użytku profesjonalnego.
- Należy zwrócić szczególną uwagę, aby kabel zasilający nie dotykał gorących / ostrych krawędzi.
- Nie należy przemieszczać urządzenia podczas pracy.
- Urządzenie przeznaczone jest wyłącznie do przygotowania jedzenia. Nie należy umieszczać w urządzeniu niczego poza żywnością.
- Nie należy umieszczać w urządzeniu produktów o bardzo wysokiej temperaturze. Przed przetworzeniem gorących produktów, należy je najpierw nieco ostudzić. (Maksymalna temperatura produktów nie powinna przekraczać 60°C). Należy zachować szczególną ostrożność w przypadku wlewania do misy, szatkownicy czy blendera gorących płynów, gdyż wydobywająca się para wodna może doprowadzić do poparzenia.
- Nie należy używać urządzenia dłużej niż przez 7 minut ciągłej pracy. Po upływie 7 minut, należy odczekać około 30 minut przed ponownym użytkowaniem sprzętu.
- Po każdym użyciu, należy odczekać, aż urządzenie powróci do temperatury początkowej.
- Nie należy przekraczać maksymalnej pojemności dla każdego akcesorium, według wytycznych zawartych w tej instrukcji obsługi. Należy przestrzegać maksymalnych ilości, czasu przetwarzania i prędkości podczas używania akcesoriów.
- Przed montażem/demontażem akcesoriów, należy wyłączyć urządzenie.
- Nie należy umieszczać metalowych akcesoriów w mikrofalówce.
- Zabrania się dotykania ruchomych części urządzenia podczas pracy.
- Zabrania się dotykania trzepaczki, ostrza czy haku podczas pracy urządzenia.
- Należy zachować szczególną ostrożność podczas obsługi ostrza czy dysków szatkownicy - są bardzo ostre i mogą powodować obrażenia! Zabrania się dotykania ostrza, dysków szatkownicy czy jakichkolwiek innych ruchomych części, jeśli urządzenie jest podłączone do zasilania. Nie należy wkładać palców lub jakichkolwiek przedmiotów do urządzenia podczas jego pracy.
- Jeśli ostrza, dyski lub inne akcesorium się zatnie, należy wyłączyć urządzenie i odłączyć je od zasilania sieciowego przed usunięciem blokujących elementów.
- Jeśli przetwarzana żywność przyklei się do ścianek blendera, misy, lub szatkownicy, należy wyłączyć urządzenie i odłączyć od zasilania sieciowego, a następnie usunąć ją za pomocą szpatułki przed kolejnym użyciem.
- Zabrania się wkładania palców lub jakichkolwiek przedmiotów (np. sztućców) aby popychać żywność do maszyny do mięsa lub szatkownicy podczas pracy urządzenia. Należy używać jedynie załączonych do zestawu popychaczy.
- Po wyłączeniu, należy zawsze odczekać aż ruchome części się zatrzymają a następnie odłączyć urządzenie od zasilania sieciowego. Nie należy podnosić głowicy urządzenia, demontować/montować akcesoriów jeśli urządzenie jest włączone lub podłączone do zasilania sieciowego.
- Nie należy podnosić głowicy jeśli jest na niej zamontowane akcesorium.
- Urządzenie się nie uruchomi jeśli głowica jest podłączona.
- Urządzenie NIE MOŻE być podłączone do urządzenia zewnętrznego (np. programatora czasowego), gdyż może to doprowadzić do uszkodzenia urządzenia.
- Przed pierwszym użyciem, należy umyć/wyczyścić wszystkie elementy urządzenia, które będą miały kontakt z żywnością!

- Zabrania się własnoręcznej naprawy sprzętu. Jedynie osoby do tego upoważnione i wykwalifikowane mogą naprawiać urządzenie. Urządzenie nie posiada części, które mogłyby być naprawione własnoręcznie przez użytkownika. W wypadku uszkodzenia, należy oddać urządzenie do autoryzowanego punktu serwisowego w celu sprawdzenia/naprawy.

OBSŁUGA

Ogólne

- Przed pierwszym użyciem urządzenia i akcesoriów, należy umyć części urządzenia, które będą miały kontakt z żywnością.
- Urządzenie należy podłączyć do zasilania sieciowego i włączyć PO zamontowaniu potrzebnych akcesoriów.
- Przed montażem, należy się upewnić, że urządzenie jest wyłączone i odłączone od zasilania sieciowego.
- Urządzenie wyłączy się automatycznie po 15 minutach ciągłej pracy w celu ochrony przed uszkodzeniem.
- Regulacja prędkości: należy przekręcić pokrętło (od 0 do 7, im wyższy numer tym wyższa prędkość).
 - 0: wył.
 - P: praca pulsacyjna

WYRABIANIE CIASTA/MIESZANIE/UBIJANIE PIANY



1 Nacisnąć przycisk odchylenia głowicy.

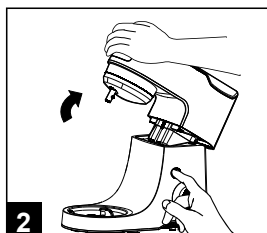

2 Odchylić głowicę.

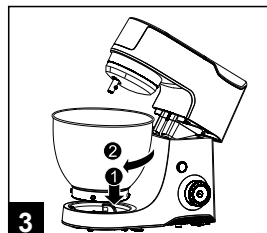

3 Umieścić misę w podstawie i przekręcić zgodnie z ruchem wskazówek zegara, aż misa znajdzie się we właściwym miejscu.

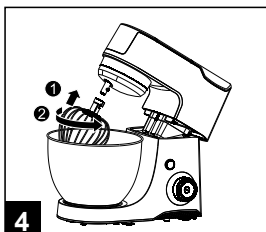

4 Założyć wybrane akcesorium (wsunąć i wcisnąć do góry). Przekręcić akcesorium przeciwnie do ruchu wskazówek zegara umieszczając wypustkę w zagłębieniu akcesorium.

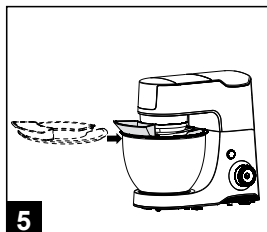

5 Wsunąć pokrywę zabezpieczającą przed chlapaniem.

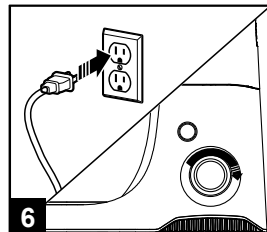

6 Podłączyć urządzenie do zasilania sieciowego. Ustawić odpowiedni tryb prędkości.

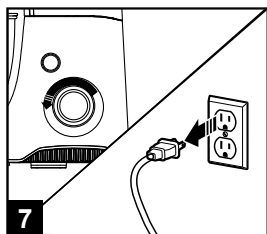

7 Po zakończeniu pracy, należy ustawić pokrętko ponownie w pozycji „0”. Odłączyć urządzenie od zasilania sieciowego.

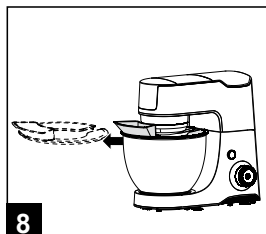

8 Wysunąć pokrywę zabezpieczającą przed chlapaniem.

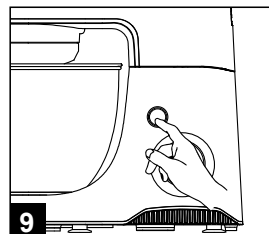

9 Nacisnąć przycisk odchylenia głowicy. Odchylić głowicę.

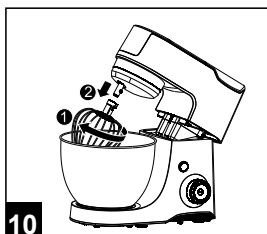

10 Aby zdemontować akcesorium, należy je wcisnąć ku górze. Przekręcić zgodnie z ruchem wskazówek zegara i pociągnąć w dół.

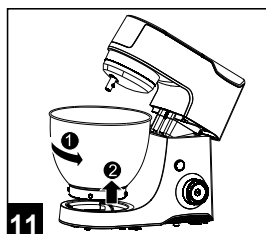

11 Aby wyjąć misę, należy przekręcić ją odwrotnie do ruchu wskazówek zegara i wyciągnąć.

Uwagi dotyczące używania haka, mieszadła i trzepaczki:

- Przed montażem haka, mieszadła czy trzepaczki należy się upewnić, że pokrętko regulacji prędkości jest ustawione w pozycji „0”.
- W misie można przetwarzać do 500 g mąki, dodatkowo z innymi produktami.
- Złącze akcesoriów misy urządzenia będzie się obracać podczas pracy innych akcesoriów (blendera, szatkownicy, maszynki do mięsa).
- Przed użyciem haka, mieszadła czy trzepaczki należy się upewnić, że osłony złącza szatkownicy oraz blendera są zamknięte. W przeciwnym wypadku, urządzenie nie będzie działać. Nie dotyczy to osłony złącza maszynki do mięsa - jej zdjęcie nie wpływa na działanie urządzenia, a złącze maszynki będzie również się poruszało po włączeniu urządzenia.
- Zaleca się stopniowe zwiększanie prędkości w celu uniknięcia chlapania.
- Przed ubijaniem białek jaj lub bitej śmietany, należy się upewnić, że misa i trzepaczka są suche i nie są natłuszczone.
- Sugerowane prędkości przetwarzania:
 - Hak do ciasta: 1-2
 - Mieszadło: 1-4
 - Trzepaczka: 7

BLENDER

1. Należy umieścić produkty w blenderze.
2. Założyć pokrywę blendera, aby uniknąć zachlapania. Założyć i przekręcić kubek pomiarowy.

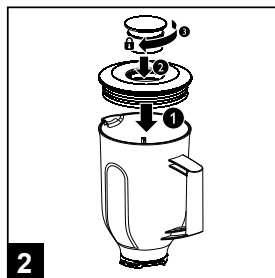
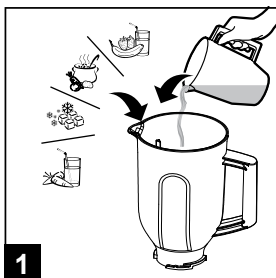

3. Zdjąć osłonę złącza blendera z głowicy jednostki głównej.
4. Zamontować blender na jednostce głównej (założyć i przekręcić zgodnie z symbolami na jednostce głównej znajdującymi się pod osłoną złącza blendera).
 - Jeśli osłona złącza blendera została zdjęta, ale dzban blendera nie został zamontowany, urządzenie nie rozpocznie pracy.

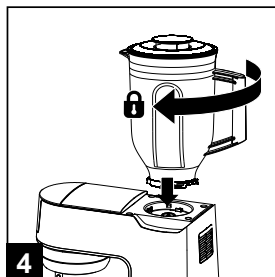

5. Aby zdjąć blender, należy przekręcić dzban w odwrotnym kierunku.

Uwagi dotyczące używania blendera:

- Nie należy wkładać palcy ani jakichkolwiek innych przedmiotów do blendera podczas pracy.
- Aby dołąć płyny podczas pracy blendera, należy wlać je do dzbanu przez otwór w pokrywie zdejmując wcześniej kubek pomiarowy.
- Zaleca się pokroić składniki przed umieszczeniem ich w szatkownicy.
- Nie należy przepelniać dzbanu! Ilość składników w dzbanie blendera nie może przekraczać poziomu maksymalnego (zaznaczonego na dzbanie).
- W celu uzyskania optymalnego efektu podczas blendowania gęstych produktów, należy napełnić dzban tylko do połowy.

1. Należy umieścić ślimak w komorze mielenia. Założyć ostrze na trzpieniu ślimaka (powierzchnią tnącą na zewnątrz). Umieścić wybrane sito tak, aby wcięcie znajdowało się przy wypustce u wylotu komory mielącej. Nałożyć i zakręcić nakrętkę. Należy upewnić się, że części zostały zamontowane poprawnie.
2. Zdjąć osłonę złącza maszynki do mięsa.

3. Umieścić maszynkę w złączu (komora mielenia powinna być pochylona w prawo). Przekręcić maszynkę w lewo, tak aby komora mielenia znajdowała się w pozycji pionowej.

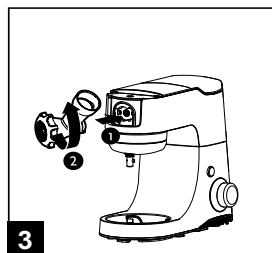
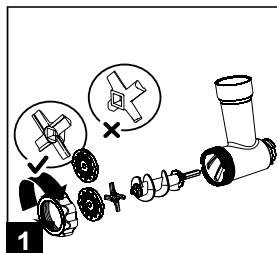

4. Na otworze na produkty umieścić tacę na produkty.
 5. **UWAGA:** Mięso należy popychać do otworu za pomocą popychacza. Zabrania się używać w tym celu palców lub przyrządów kuchennych.

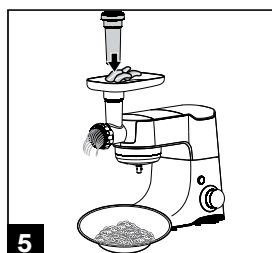
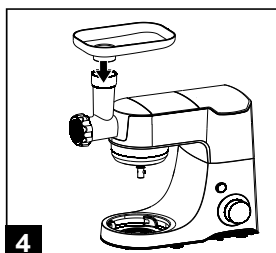

6. Aby zdemontować maszynkę, należy przekręcić ją w prawo i wyjąć ze złącza.

SZATKOWNICA

1. Należy umieścić głowicę ostrza na trzpieniu miski szatkownicy.
 2. Umieścić ostrza na głowicy ostrza. Należy zachować należyłą ostrożność - ostrza są bardzo ostre!
 3. Umieścić składniki w misie rozdrabniacza.

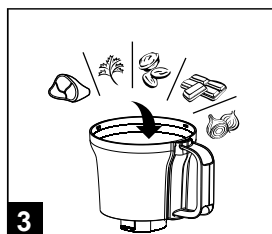
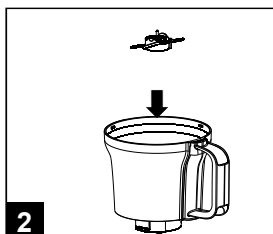
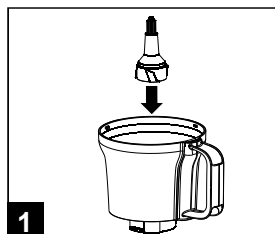

4. Założyć pokrywę na szatkownicy i przekręcić, aby zapewnić prawidłowe zamocowanie.
 5. Zdjąć osłonę złącza szatkownicy z głowicy jednostki głównej.
 6. Umieścić szatkownicę na jednostce głównej i przekręcić, aby zapewnić prawidłowe zamocowanie (jak pokazano na ilustracji).

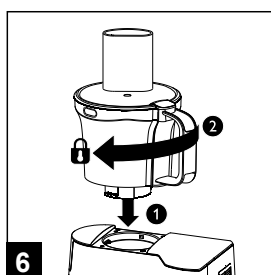
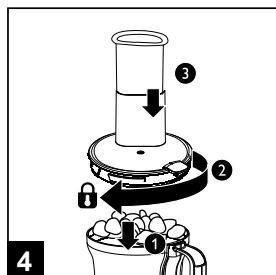

7. Urządzenie pozwala również na cięcie żywności za pomocą dysków. W tym celu, należy wybrać odpowiedni dysk i zamontować go w tarczy.
8. Należy umieścić tarczę na trzpieniu głowicy ostrza (należy się upewnić, że ostrza nie są zamontowane jeśli szatkownica będzie używana z dyskami).
9. Założyć pokrywę na szatkownicy i przekręcić, aby zapewnić prawidłowe zamocowanie.

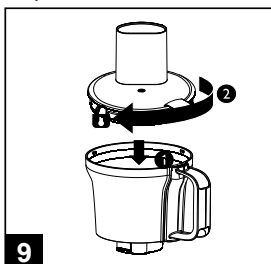
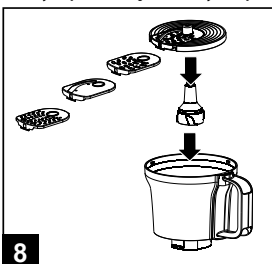
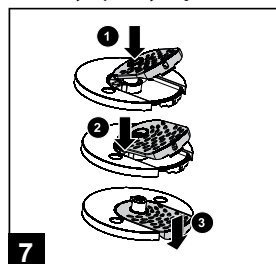

10. Zdjąć osłonę złącza szatkownicy z głowicy jednostki głównej.
11. Umieścić szatkownicę na jednostce głównej i przekręcić, aby zapewnić prawidłowe zamocowanie (jak pokazano na ilustracji).
12. **OSTRZEŻENIE:** Żywność należy popychać do otworu za pomocą popychacza. Zabrania się używać w tym celu palców lub przyrządów kuchennych.

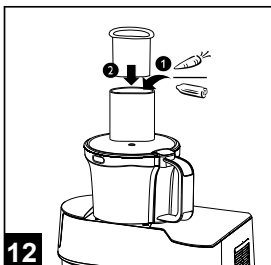
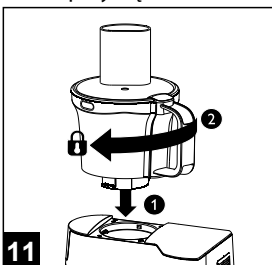
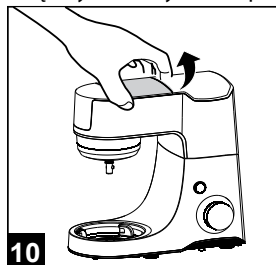

Uwagi dotyczące używania szatkownicy:

- Aby usunąć żywność która przywarła do ostrzy lub misy, należy najpierw wyłączyć urządzenie i odłączyć je od zasilania sieciowego, a następnie usunąć produkty za pomocą szpatułki.
- Jeśli szatkownica używana jest z ostrzami, należy najpierw zamontować ostrza a dopiero później umieścić w misie produkty, które mają być przetworzone.
- Nie należy używać szatkownicy do przetwarzania bardzo twardych produktów (np. ziarna kawy, kurkuma, gałka muszkatołowa, kostki lodu), gdyż może to stępić ostrza.

- Nie zaleca się używać szatkownicy za długo podczas przetwarzania takich produktów jak ser czy czekolada, gdyż doprowadzi to do zwiększenia temperatury/rozpuszczenia produktów.
- Urządzenie się nie włączy jeśli na szatkownicy nie została założona pokrywa, lub została założona niepoprawnie.
- Zaleca się pokroić składniki przed umieszczeniem ich w szatkownicy.
- Sugerowane prędkości przetwarzania:
 - Drobny dysk do szatkowania: 4
 - Gruby dysk do szatkowania: 4
 - Dysk do cięcia na plasterki: 3
 - Dysk do przecierania: 4

PRZYGOTOWANIE PRODUKTÓW







Akcesoria	Produkt	Maks. ilość	Czas przygotowania (szacowany)	Sugerowana prędkość	
Trzepaczka	Śmietana (38%)	1 l	3 min	7	
	Białka jajek	x12	3 min	7	
Blender	Owoce/warzywa + płyn	1,25 l	1 min	7	
	Kostki lodu	x9	20x 1 sek.	P	
	Marchewka + płyn	400 g + 600 ml	2 min	7	
Maszynka do mięsa	Mięso	2000 g	3 min	7	
Szatkownica	Ostrza	Cebula	500 g	5x 1 sek.	P
		Mięso	500 g	5x 1 sek.	P
		Zioła	50 g	30 sek.	P
		Orzechy	250 g	60 sek.	7
		Czekolada	250 g	45 sek.	7
	Gruby dysk do szatkowania	Marchew	500 g	30 sek.	4
	Drobny dysk do szatkowania	Ogórek	2 szt.	30 sek.	4
	Dysk do cięcia na plasterki	Ziemniaki	500 g	30 sek.	4
	Dysk do przecierania	Ser	200 g	30 sek.	4
Ziemniaki		500 g	30 sek.	4	

CZYSZCZENIE

1. Należy wyłączyć urządzenie i odłączyć je od zasilania sieciowego przed demontażem lub czyszczeniem!
2. Zabrania się zanurzać/optukiwać część silnikową w wodzie! Obudowę urządzenia należy

przetrzeć za pomocą miękkiej, lekko wilgotnej ściereczki.

- Po każdym użyciu, należy wyczyścić urządzenie.
- Ostrza urządzenia oraz dyski szatkownicy są bardzo ostre, należy zachować szczególną ostrożność podczas ich czyszczenia - ryzyko obrażeń.
- Sita i ostrze maszynki do mięsa powinny być zawsze nasmarowane. Należy natłuszczać je olejem do smażenia po każdym użyciu.
- W przypadku zabarwienia obudowy któregoś z akcesoriów (przez np. marchewkę lub pomarańczę), zaleca się przetrzeć to miejsce ściereczką zamoczoną w oleju roślinnym, a następnie umyć ten element.
- Czyszczenie blendera: należy nalać ciepłej wody z dodatkiem kilku kropel płynu do mycia naczyń do dzbana. Zamknąć pokrywę. Umieścić na urządzeniu, a następnie przekręcić pokrętło regulacji prędkości na P, aby uaktywnić funkcję pulsowania na kilka sekund. Zdjąć dzban z urządzenia, przepłukać go pod bieżącą wodą i pozostawić na równej powierzchni do góry dnem do wyschnięcia.
- Mycie w zmywarce: niektóre części urządzenia mogą być myte w zmywarce. Poniższa tabela przedstawia, które części mogą być w zmywarce, pod bieżącą wodą lub tylko za pomocą lekko wilgotnej ściereczki:

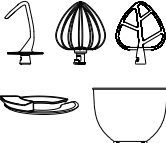
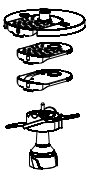
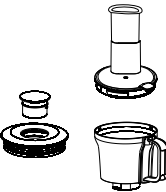
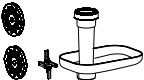
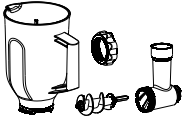
							
	✗	✗	✓		✓	✓	✓
	✓	✓	✗		✓	✓	✓
	✓	✓	✓		✓	✗	✓

ROZWIĄZYWANIE PROBLEMÓW

Jeśli urządzenie nie działa, należy sprawdzić możliwe przyczyny wypisane poniżej, przed skontaktowaniem się z autoryzowanym punktem serwisowym. Należy upewnić się, że:

- urządzenie i akcesoria zostały poprawnie zamontowane.

- osłony złącz są założone.
 - głowica urządzenia znajduje się w pozycji poziomej.
 - urządzenie nie jest przeciążone. W przypadku przeciążenia, urządzenie zatrzyma się automatycznie. Aby zrestartować urządzenie, należy przekręcić pokrętkę regulacji prędkości w pozycję „0”, a następnie zmniejszyć ilość przetwarzanych produktów. Po upływie tego czasu, należy wyłączyć urządzenie i odczekać kilka minut, aż ostygnie przed ponownym użyciem.
- Jeśli problem nie ustąpił, należy skontaktować się z autoryzowanym punktem serwisowym w celu sprawdzenia/naprawy. Zabrania się własnoręcznej naprawy sprzętu.

SPECYFIKACJA

Główne funkcje

- 7 trybów prędkości
- Funkcja pracy pulsacyjnej
- Pokrywa z otworem na misę zabezpieczająca przed chlapaniem
- Zdejmowana misa ze szcztokowanej stali nierdzewnej
- Automatyczny mechanizm odchylania
- Podkładki anty-poślizgowe
- Niektóre elementy można myć w zmywarce

Parametry techniczne

- Moc: maks. 1000 W
- Misa robota: 4,5 l
- Dzban blendera: 1,25 l
- Misa szatkownicy: 1,25 l
- Zasilanie: 220-240 V; 50/60 Hz
- Wymiary (jednostki głównej): 365x220x340 mm
- Waga (jednostki głównej): 5,8 kg
- Długość przewodu: 1,45 m

W zestawie

- Robot kuchenny
- Blender
- Misa robota
- Maszynka do mięsa (2 sitka: średnie, grube)
- Szatkownica (4 dyski: 2 do szatkowania – drobny i gruby, do cięcia na plasterki, do przecierania)
- Hak do ciasta
- Mieszadło
- Trzepaczka
- Przystawka do kielbas



Poland
Prawidłowe usuwanie produktu
(zużyty sprzęt elektryczny i elektroniczny)



Oznaczenie umieszczone na produkcie lub w odnoszących się do niego tekstach wskazuje, że po upływie okresu użytkowania nie należy usuwać z innymi odpadami pochodzącymi z gospodarstw domowych. Aby uniknąć szkodliwego wpływu na środowisko naturalne i zdrowie ludzi wskutek niekontrolowanego usuwania odpadów, prosimy o oddzielenie produktu od innego typu odpadów oraz odpowiedzialny recykling w celu promowania ponownego użycia zasobów materialnych jako stałej praktyki. W celu uzyskania informacji na temat miejsca i sposobu bezpiecznego dla środowiska recyklingu tego produktu użytkownicy w gospodarstwach domowych powinni skontaktować się z punktem sprzedaży detalicznej, w którym dokonali zakupu produktu, lub z organem władz lokalnych. Użytkownicy w firmach powinni skontaktować się ze swoim dostawcą i sprawdzić warunki umowy zakupu. Produktu nie należy usuwać razem z innymi odpadami komercyjnymi.

Vă mulțumim pentru achiziționarea aparatului TEESA. Vă rugăm să citiți cu atenție manualul înainte de a utiliza aparatul și păstrați manualul pentru consultări ulterioare. Distribuitorul nu își asumă nici o responsabilitate pentru posibilele daune cauzate de manipularea și utilizare necorespunzătoare a aparatului.

INSTRUCȚIUNI PRIVIND SIGURANȚA

Pentru a reduce riscul accidentărilor și a daunelor, respectați următoarele măsuri de siguranță atunci când folosiți un aparat electric:

- Citiți cu atenție acest manual de instrucțiuni, chiar dacă sunteți familiarizat cu produsul. Păstrați manualul pentru consultări ulterioare.
- Înainte de a conecta aparatul la sursa de alimentare, asigurați-vă că tensiunea indicată pe aparat corespunde cu tensiunea indicată pe priză.
- Aparatul trebuie conectat la o priză cu împământare. Dacă trebuie să utilizați un prelungitor, acesta trebuie să fie legat la împământare.
- Puneți dispozitivul pe o suprafață plană și stabilă.
- Curățați dispozitivul conform instrucțiunilor incluse în capitolul "Curățare".
- Oprți întotdeauna aparatul și deconectați-l de la priză:
 - dacă nu funcționează corect
 - dacă se aude un sunet neobișnuit în timp ce funcționează
 - înainte de a dezambla produsul
 - înainte de curățare
 - dacă nu este utilizat
- Când deconectați aparatul de la priză, prindeți și trageți de ștecher, nu de cablu.
- Țineți produsul departe de a ajunge copiii la acesta. Nu lăsați copiii nesupravegheați în apropierea aparatului.
- Acest aparat poate fi utilizat de copii peste 8 ani și de persoane cu capacități fizice, senzoriale și mentale reduse sau cu lipsă de experiență sau cunoștință, doar dacă sunt supravegheați și li se acordă instruire cu privire la folosirea aparatului în siguranță și dacă înțeleg pericolele pe care le implică utilizarea aparatului. Nu lăsați copiii să se joace cu produsul. Menținerea uzuală și curățarea aparatului nu se va face de către copii fără supraveghere.
- Cablul de alimentare poate fi înlocuit doar într-un service autorizat.
- Țineți aparatul și cablul acestuia departe de căldură, apă, umezeală, margini ascuțite și orice alt factor care ar putea deteriora aparatul sau cablul acestuia.
- Nu puneți aparatul în apă sau în alt lichid; și nici nu utilizați/manipulați aparatul cu mâinile ude.
- Nu utilizați aparatul în alte scopuri în afară de cele afișate în manualul de utilizare.
- Nu lăsați aparatul nesupravegheat atunci când acesta funcționează.
- NU utilizați aparatul dacă ștecherul sau cablul acestuia sunt deteriorate, sau dacă aparatul sau unul din accesorii sunt deteriorate.
- Nu utilizați accesorii neautorizate.
- Utilizați doar un accesoriu o dată.
- Aparatul este doar pentru uz intern.
- Aparatul este destinat să proceseze cantități normale de uz casnic. Nu este pentru uz comercial.
- Asigurați-vă că cablul de alimentare nu atinge suprafețe calde sau ascuțite.
- Nu mișcați aparatul când funcționează.

- Aparatul este portativ exclusiv pentru prepararea alimentelor. Nu puneți alteva în afară de alimente în aparat.
- Nu puneți ingrediente calde în aparat. Acestea trebuie răcite înainte de a fi procesate în aparat. (temperatura maximă a ingredientelor este 60°C). Aveți grijă dacă este trunat lichid cald în bol, feliator sau belnder deoarece ar putea să iasă aburi fierbinți.
- Nu utilizați aparatul mai mult de 7 minute o dată. Opriti aparatul pentru 30 de minute înainte de următoarea utilizare.
- Lăsați întotdeauna aparatul să se răcească la temperatura camerei înainte de fiecare utilizare.
- Nu depășiți cantitatea maximă indicată pentru fiecare accesoriu. Respectați cantitățile, timpul de procesare și viteza când utilizați aparatul.
- Opriti aparatul înainte de a atașa sau a scoate un accesoriu.
- Nu puneți niciun accesoriu care conține metal în cuptorul cu microunde.
- Țineți degetele departe de piesele care se mișcă și de deschiderea accesoriilor.
- Nu atingeți telul, cuțitul pentru mixare sau cârligul pentru amestecarea aluatului în timp ce aparatul funcționează.
- Fiți atenți atunci când manipulați lamele sau discurile de tăiere – aceste sunt extrem de ascuțite și pot cauza accidente. Nu atingeți niciodată lamele, discurile de tăiere sau orice altă componentă când aparatul este conectat la priză. Nu puneți niciodată degetele sau orice alt obiect (de exemplu o spatulă) în aparat în timp ce acesta funcționează.
- Dacă lamele, discul sau orice alt accesoriu se blochează, opriti aparatul și deconectați-l de la priză înainte de a sciaate alimentele blocate.
- Dacă alimentele se lipesc pe peretele vasului pentru blender sau a bolului, opriti aparatul și deconectați-l de la priză. Apoi utilizați o spatulă pentru a îndepărta mâncarea de pe perete.
- Nu utilizați niciodată degetele sau alte obiecte (de exemplu o spatulă) pentru a împinge ingredientele în tubul de alimentare al mașinii de feliat sau de tocat în timp ce aparatul funcționează. Utilizați doar dispozitivele de împins furnizate.
- Așteptați întotdeauna ca părțile care se mișcă să se oprească după ce ați oprit aparatul, apoi deconectați-l de la priză înainte de a dezasambla componentele.
- Nu ridicați niciodată capul multifuncțional când sunt asamblate accesoriile.
- Aparatul nu va porni dacă capul multifuncțional este ridicat.
- Aparatul NU TREBUIE alimentat de la un dispozitiv extern cum ar fi un temporizator, sau conenctat la un circuit care pornește și se oprește în mod regulat, deoarece poate deteriora produsul.
- Curățați componentele și accesoriile care intră în contact cu alimentele înainte de prima utilizare!
- Nu încercați să reparați singur aparatul. Doar personalul calificat și autorizat poate repara dispozitivul. Nu sunt componente care pot fi reparate de utilizator, nu dezasamblați niciodată produsul. În caz de avarie, contactați un service autorizat pentru verificare/reparație.

FUNCȚIONARE

General

- Înainte de a utiliza aparatul pentru prima dată, curățați părțile care intră în contact cu alimentele.
- Conectați și porniți aparatul doar după ce ați asamblat corect accesoriile.

- Asigurați-vă că dispozitivul este deconectat de la priză și că butonul pentru controlul vitezei este setat în poziți OFF (0) înainte de a asambla dispozitivul.
- Dispozitivul se va opri automat după 15 minute de utilizare continuă pentru a evita eventualele probleme de siguranță datorate utilizării prelungite.
- Control viteză: Ajustați viteza rotind butonul pentru control al vitezei (de la 0 la 7, cu cât este mai mare numărul, cu atât este mai mare viteza).
 - 0: oprit
 - P: impulsuri

FRĂMĂNTARE/AGITARE/AMESTECARE

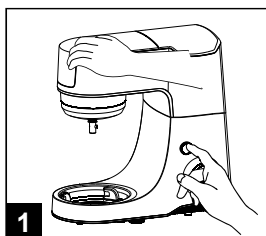

1 Apăsați butonul de eliberare.

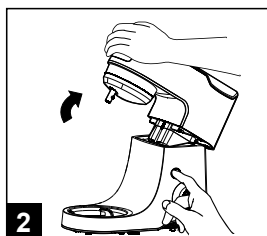

2 Ridicați capul multifuncțional.

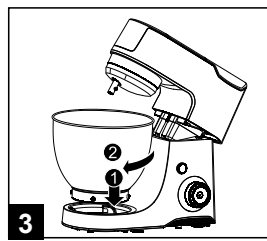

3 Puneți bolul pe baza pentru bol și rotiți în sensul acelor de ceasornic până se blochează la locul lui.

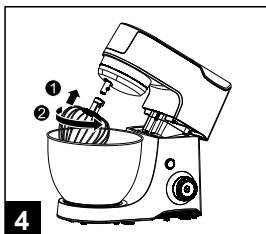

4 Introduceți atașamentul bolului pe ax și apăsați în sus cât mai mult posibil. Rotiți accesoriul în sens invers acelor de ceasornic, agățând accesoriul peste pinul axului.

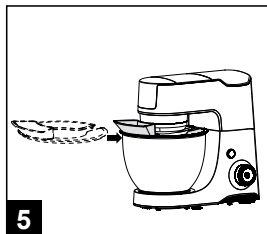

5 Glisați capacul bolului.

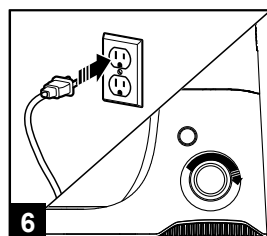

6 Conectați dispozitivul la priză. Selectați viteza dorită.

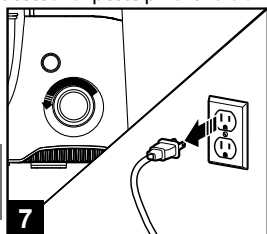

7 Când ați terminat, rotiți butonul pentru control al vitezei în poziția Off (0). Deconectați aparatul de la priză.

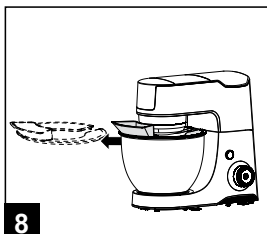

8 Scoateți capacul bolului.

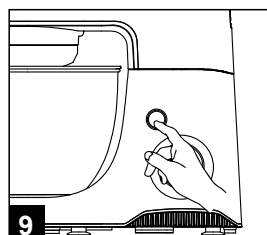

9 Apăsați butonul de eliberare. Ridicați capul mixerului.

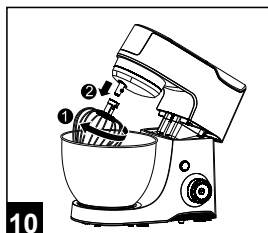

Scoateți accesoriul pentru bol apăsându-l în sus cât de mult posibil. Rotiți-l în sensul acelor de ceasornic și trageți-l pentru a-l scoate.

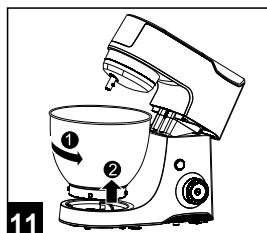

Scoateți bolul rotindu-l în sens invers acelor de ceasornic și trageți pentru a-l scoate.

Note privind utilizarea accesoriilor pentru bol:

- Asigurați-vă că butonul este în poziția 0 înainte de a atașa telul, agitatorul sau cârligele pentru amestecarea aluatului.
- Pot fi porcesate până la 500 g de făină plus alte ingrediente.
- Este normal ca conectorul pentru utilizarea bolului să se rotească în timp ce utilizați alte accesorii (blender, feliator, mașină de tocat).
- Când utilizat bolul, asigurați-vă că capacele conectoare ale feliatorului și blenderului sunt închise. Dacă nu sunt închise, dispozitivul nu va porni. Totuși, când utilizați bolul, și capacul conector al mașinii de tocat nu este pus, dispozitivul va porni iar ieșirea mașinii de tocat se va roti de asemenea - este un proces normal.
- Pentru a evita stropirea, creșteți întotdeauna viteza treptat.
- Înainte de a bate albușuri de ou sau frișcă, asigurați-vă că bolul și telul sunt uscate și fără grăsime.
- Viteza de procesare recomandată:
 - Cârlige pentru amestecarea aluatului: 1-2
 - Agitator: 1-4
 - Tel: 7
- Vă rugăm să rețineți că vitezele 5 și 6 NU pot fi utilizate pentru cârlige și nici pentru agitator!

BLENDER

1. Introduceți alimentele în blender.
2. Puneți capacul blenderului pentru a evita stropirea. Puneți și cupa de măsurat și rotiți pentru a fixa cupa.

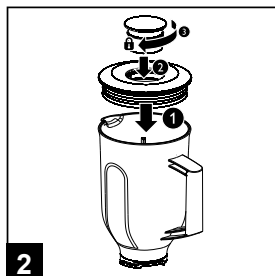
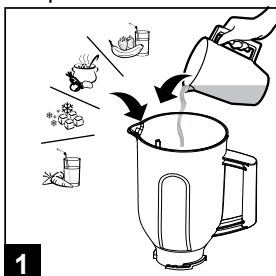

3. Scoateți capacul conector al blenderului de pe unitatea principală.
4. Instalați blenderul pe unitatea principală (puneți și rotiți blenderul confirm marcajelor de pe unitatea principală de sub capacul conector al blenderului).
 - Când capacul conector al blenderului este scos, dar vasul blenderului nu a fost montat, dispozitivul nu va porni.

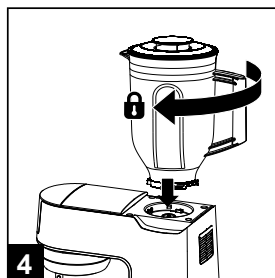

5. Rotiți blenderul în sens invers după ce ați terminat de utilizat pentru a dezasambla atașamentul.

Note privind utilizarea blenderului:

- Nu vă băgați mâna sau orice alt obiect în blender în timp ce acesta funcționează.
- Pentru a adăuga ingrediente lichide în timpul mixării, scoateți cupa de măsurare și puneți-le prin gaură.
- Este recomandat să tăiați alimentele în bucăți mai mici înainte de a le procesa.
- Nu umpleți prea tare vasul! Puneți ingrediente până la nivelul maxim indicat.
- Pentru a avea cele mai bune rezultate, umpleți vasul doar pe jumătate.

MAȘINĂ DE TOCAT

1. Introduceți axul melcat în carcasă. Montați cuțitul pe ax cu marginile ascuțite în exterior. Puneți discul dorit peste cuțit și asigurați-vă că pinii se potrivesc. Verificați ansamblul, axul nu trebuie să se miște și nici să pornească singur.
2. Sciatați capacul conector al mașinii de tocat.
3. Introduceți atașamentul tocătorului, înclinat în dreapta, în orificiu destinat și fixați-l bine. Întoarceți tubul de alimentare în poziție verticală rotindu-l spre stânga până se oprește.

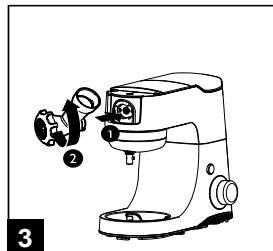
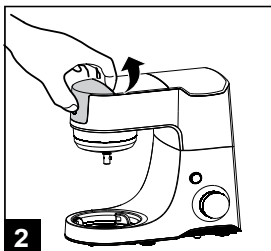
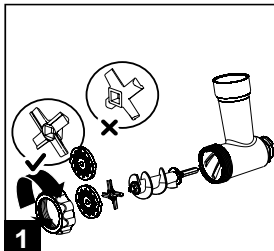

4. Puneți tava detașabilă pe tubul de alimentare.
5. **ATENȚIE:** Introduceți bucățile de carne în tubă cu bucată folosind dispozitivul de împingere. Nu împingeți niciodată carnea cu degetul sau cu alte ustensile de bucătărie.

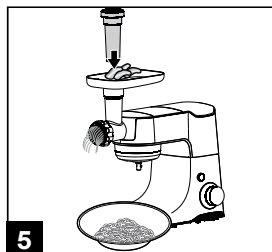
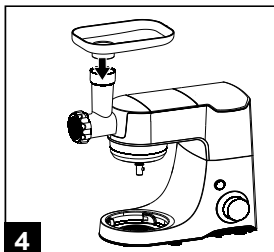

6. Pentru a dezasambla accesoriul pentru mașina de tocat, rotiți-l spre dreapta și scoateți-l.

FELIATOR

1. Puneți tija unității cu lame pe axul bolului de feliat.
2. Asamblați lamele. Aveți grijă, lamele sunt foarte ascuțite!
3. Introduceți alimentele în bol.

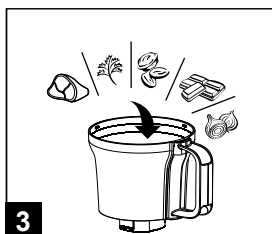
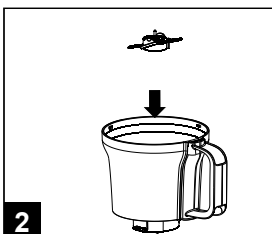
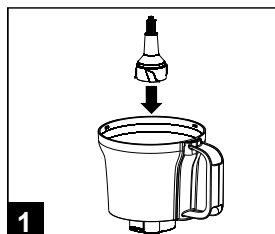

4. Puneți capacul pe bol și rotiți-l pentru a-l fixa.
5. Scoateți capul conector al feliatorului de pe unitatea principală.
6. Puneți feliatorul pe unitatea principală și rotiți-l pentru a-l fixa (așa cum este indicat în imagine).

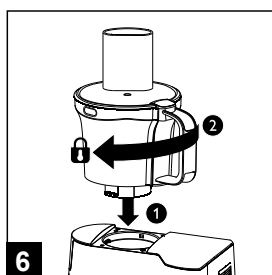
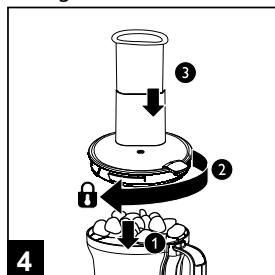

7. Pentru feliere, selectați discul dorit și puneți-l în discul de feliere.
8. Puneți discul pe tija unității de lame (asigurați-vă că lamele nu sunt asamblate pe unitatea de lame când discul de feliere va fi utilizat).

9. Puneți capacul pe bol și rotiți-l pentru a-l fixa.

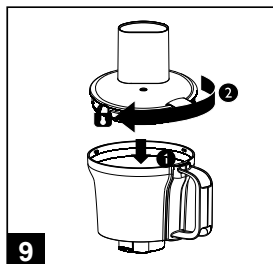
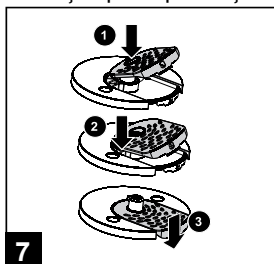

10. Scoateți capacul conector al feliatorului de pe unitatea principală.

11. Puneți feliatorul pe unitatea principală și rotiți-l pentru a-l fixa (asa cum este indicat în imagine).

12. ATENȚIE: Introduceți mâncarea în tubul de alimentare bucată cu bucată utilizând dispozitivul de împingere. Nu împingeți niciodată cu degetul sau cu alte ustensile de bucătărie.

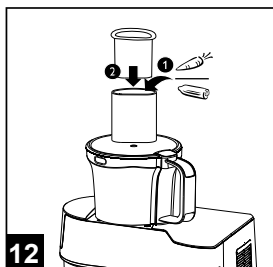
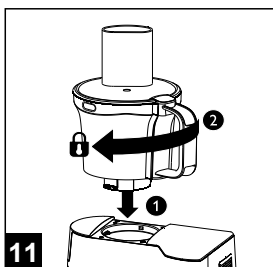

Note privind utilizarea feliatorului:

- Pentru a îndepărta alimentele care s-au blocat pe lamă sau pe peretele bolului, opriți și deconectați aparatul de la priză, apoi utilizați o spatulă.
- Dacă este utilizat, puneți întotdeauna unitatea de lame în bol înainte de a adăuga ingrediente.
- Nu utilizați feliatorul pentru a mărunți ingrediente dure (ex. boabe de cafea, termeric, nușoară, cuburi de gheață) deoarece acest lucru ar putea face ca lamele să se îndoie.
- Nu lăsați aparatul să funcționeze prea mult când tăiați alimente cum ar fi brânză sau ciocolată, în caz contrar aceste ingrediente ar putea să devină prea calde și vor începe să se topească.
- Dispozitivul nu va porni dacă capacul nu a fost pus corect sau dacă nu a fost asamblat corect.
- Este recomandat să tăiați ingredientele în bucăți mici înainte de a le procesa.
- Viteza de procesare recomandată:
 - Disc pentru mărunțire fină: 4
 - Disc pentru tocare grosieră : 4
 - Disc pentru feliere: 3
 - Disc pentru răzuire: 4









GHID DE PREGĂTIRE

Accesoriu	Produs	Cantitate maximă	TimP de funcționare (aprox.)	Viteza recomandată	
Tel	Frișcă (38%)	1 litru	3 min	7	
	Albuș de ou	x12	3 min	7	
Blender	Fructe/legume + lichid	1,25 litri	1 min	7	
	Cuburi de gheață	x9	20x 1 sec	P	
	Morcov+ lichid	400 g + 600 ml	2 min.	7	
Mașină de tocat	Carne	2000 g	3 min.	7	
Feliator	Lame	Ceapă	500 g	5x 1 sec.	P
		Carme	500 g	5x 1 sec.	P
		Ierburi	50 g	30 sec.	P
		Nuci	250 g	60 sec.	7
		Ciocolată	250 g	45 sec.	7
	Disc pentru tocare grosieră	Morcov	500 g	30 sec.	4
	Disc pentru mărunțire fină:	Castravete	2 pcs.	30 sec.	4
	Disc pentru feliere	Cartofi	500 g	30 sec.	4
	Disc pentru răzuire	Brânză	200 g	30 sec.	4
		Cartofi	500 g	30 sec.	4

CURĂȚARE

1. Opriți aparatul și deconectați-l de la priză înainte de a-l dezambla sau curăța!
2. Nu introduceți niciodată unitatea motorului în apă și nici sub jetul de apă. Ștergeți-o cu un material textil moale, ușor umed.
3. Curățați aparatul după utilizare.
4. Manipulați lamele și discurile de feliere cu grijă, deoarece au margini ascuțite – risc de accidentare.
5. Discul de măcinat și lama mașinii de tocat trebuie păstrate lubrifiate. Puneți ulei de gătit peste acestea după fiecare utilizare.
6. Dacă accesoriile s-au decolorat de la alimente (morcovi, portocale, etc.) frecați-le ușor cu un prosop de bucătărie înmuiat în ulei de gătit și apoi curățați-le ca de obicei.
7. Blender: puneți apă caldă și câțiva stropi de detergent de vase în vasul blenderului. Închideți capacul. Montați-l pe aparat și dați-i câteva impulsuri. Scoateți blenderul, clătiți-l sub jetul de apă și lăsați-l să se usuce.
8. Curățarea în mașina de spălat vase: unele componente ale dispozitivului pot fi spălate în mașina de spălat vase. Următorul tabel arată care componente pot fi spălate în mașina de

spălat vase, sub jetul de apă sau doar cu un material textil moale, ușor umed:

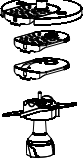
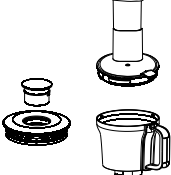
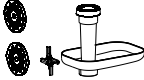
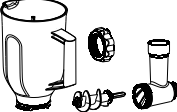
							
	✗	✗	✓		✓	✓	✓
	✓	✓	✗		✓	✓	✓
	✓	✓	✓		✓	✗	✓

DEPANARE

Dacă dispozitivul nu funcționează, verificați următoarele cauze posibile înainte de a contacta un service. Asigurați-vă că:

- dispozitivul și accesoriile au fost asamblate corect
- capacele conectoare sunt închise
- capul multifuncțional este blocat în poziție orizontală
- dispozitivul nu este supraîncărcat. În acest caz, se va opri automat. Pentru a restarta aparatul, rotiți butonul de control al vitezei în poziția "0" și scoateți o parte a ingredientelor. Lăsați aparatul să se răcească câteva minute înainte de a-l utiliza din nou.

Dacă rezolvarea acestor probleme nu a dus la funcționarea corectă a aparatului, contactați un service autorizat pentru verificate/reparație. Nu încercați să reparați singur produsul.

SPECIFICAȚII

Caracteristici principale

- 7 viteze
- Funcție impuls

- Capac anti-stropire care se deschide
- Bol detașabil din oțel inoxidabil
- Mecanism automat de înclinare pentru o funcționare ușoară
- Ventuze anti-alunecare
- Componentele pot fi spălate în mașina de spălat vase

Date tehnice

- Putere: max. 1000 W
- Bol: 4,5 l
- Recipient blender: 1,25 l
- Recipient mărunțire: 1,25 l
- Alimentare: 220-240 V; 50/60 Hz
- Dimensiuni: (unitatea principală): 365x220x340 mm
- Greutate (unitatea principală): 5,8 kg
- Lungime cablu: 1,45 m

Inclus în colet

- Robot pentru alimente
- Blender
- Bol
- Dispozitiv pentru măcinare: (2 discuri de măcinare: mediu, gros)
- Feliator (4 accesorii: 2 discuri pentru mărunțire – fină și groasă, disc pentru feliere, disc pentru răzuit)
- Cârlig pentru aluat
- Bătător
- Tel
- Dispozitiv pentru făcut cârnați



Romania

Reciclarea corecta a acestui produs

(reziduuri provenind din aparatura electrica si electronica)



Marcajale de pe acest produs sau mentionate in instructiunile sale de folosire indica faptul ca produsul nu trebuie aruncat impreuna cu alte reziduuri din gospod arie atunci cand nu mai este in stare de functionare. Pentru a preveni posibile efecte daunatoare asupra mediului inconjurator sau a san atii oamenilor datorate evacuarii necontrolate a reziduurilor, vă rugăm să separați acest produs de alte tipuri de reziduuri si să-l reciclați in mod responsabil pentru a promova refolosirea resurselor materiale. Utilizatorii casnici sunt rugati să ia legatura fie cu distribuitorul de la care au achizitionat acest produs, fie cu autoritatile locale, pentru a primi informatii cu privire la locul si modul in care pot depozita acest produs in vederea reciclării sale ecologice. Utilizatorii instititionali sunt rugati să ia legatura cu furnizorul și să verifice condițiile stipulate in contractul de vanzare. Acest produs nu trebuie amestecat cu alte reziduuri de natura comerciala.

Ďakujeme Vám za nákup zariadenia značky TEESA. Pred použitím si pozorne prečítajte návod na použitie a uschovajte ho pre neskoršie použitie. Výrobca nezodpovedá za škody spôsobené nesprávnym používaním výrobku.

BEZPEČNOSTNÉ POKYNY

Aby nedošlo k poškodeniu alebo zraneniu, dodržujte pri manipulácii s elektrickými spotrebičmi základné bezpečnostné opatrenia, vrátane tých, ktoré sú uvedené nižšie:

- Pred použitím si pozorne prečítajte návod na použitie a to aj v prípade predchádzajúceho použitia podobných zariadení. Uschovajte si tento návod pre neskoršie použitie.
- Pred pripojením zariadenia skontrolujte, či sa napätie uvedené na štítku spotrebiča zhoduje s napätím vašej elektrickej siete.
- Spotrebič pripojte k uzemnenej sieťovej zásuvke. V prípade použitia predlžovacieho kábla sa uistite, že je zásuvka tiež uzemnená.
- Umiestnite zariadenie na rovný a stabilný povrch.
- Zariadenie je potrebné čistiť v súlade s pokynmi uvedenými v kapitole „Čistenie“.
- Vždy vypnite prístroj a odpojte ho od napájania:
 - ak prístroj nepracuje správne,
 - v prípade, že zariadenie vydáva neprirodzený zvuk,
 - pred demontážou,
 - pred čistením,
 - ak sa nepoužíva.
- Pri odpájaní zariadenia od napájania uchopte a potiahnite za konektor, nikdy nie za kábel.
- Zariadenie by malo byť umiestnené mimo dosahu detí. Je zakázané používať prístroj deťom bez dozoru dospeléj osoby.
- Spotrebič nesmú obsluhovať deti vo veku do 8 rokov a osoby so zníženými fyzickými, zmyslovými alebo duševnými schopnosťami, rovnako ako osoby, ktoré nemajú vedomosti a skúsenosti potrebné na prevádzku zariadenia; s výnimkou ak bude zabezpečený dohľad a poučenie týkajúce sa používania spotrebiča bezpečným spôsobom a oboznámenie sa s možnými rizikami. Je potrebné poučiť deti, že spotrebič nie je hračka. Deti by nemali vykonávať čistenie a údržbu bez dozoru.
- Neodpáratelný napájací kábel môže byť vymenený výlučne autorizovaným servisným strediskom.
- Zariadenie a napájací kábel udržiavajte ďaleko od zdrojov tepla, vody, vlhkosti, ostrých hrán a ďalších faktorov, ktoré by mohli spôsobiť ich poškodenie.
- Neponárajte spotrebič do vody, ani ho neobsluhujte mokrymi rukami.
- Nepoužívajte spotrebič na iný účel než je uvedený v tomto návode.
- Nenechávajte spotrebič počas prevádzky bez dozoru.
- Je zakázané používať zariadenie, ak je napájací kábel, spotrebič, alebo jeho príslušenstvo poškodené.
- Nepoužívajte neoriginálne príslušenstvo.
- V rovnakom čase môžete použiť len jedno príslušenstvo.
- Spotrebič používajte iba v interiéri.
- Spotrebič je určený len na domáce použitie a na spracovanie určitého množstva potravín za určených podmienok. Nie je určený pre profesionálne použitie.
- Zvláštnu pozornosť venujte napájacím káblom, aby sa nedotýkali horúcich a ostrých hrán.
- Nepremiestňujte spotrebič počas prevádzky.

- Spotrebič je určený len na prípravu jedla. Nevkladajte do spotrebiča nič okrem potravín.
- Neumiestňujte do spotrebiča potraviny s veľmi vysokou teplotou. Pred spracovaním horúcich pokrmov by mali byť najskôr ochladené. (Maximálna teplota pokrmu nesmie prekročiť 60°C). Zvýšenú pozornosť venujte pri nalievaní do misy, strúhadla či mixéra horúcich tekutín, pretože unikajúca para môže spôsobiť popáleniny.
- Nepoužívajte spotrebič dlhšie ako 7 minút nepretržitej prevádzky. Po 7 minútach počkajte asi 30 minút pred opätovným použitím.
- Po každom použití počkajte, kým sa zariadenie ochladí na pôvodnú teplotu.
- Neprekračujte maximálnu kapacitu náplne pre každé príslušenstvo podľa pokynov uvedených v tomto návode. Pri používaní príslušenstva dodržujte maximálne množstvo, čas prípravy a rýchlosť.
- Pred montážou a demontážou príslušenstva spotrebič vypnite.
- Kovové príslušenstvo neumiestňujte do mikrovlnnej rúry.
- Nedotýkajte sa pohyblivých častí počas prevádzky.
- Nedotýkajte sa sľahacej metly, nožov a hnetacieho háku počas prevádzky.
- Buďte zvlášť opatrní pri obsluhu čepeľí a kotúčov strúhadla – sú veľmi ostré a môžu spôsobiť poranenie! Nedotýkajte sa čepeľí, kotúčov strúhadla a iných pohyblivých častí, ak je spotrebič pripojený k napájaniu. Počas prevádzky nestrkajte do spotrebiča prsty ani iné predmety.
- Ak sú nože, kotúče, alebo iné príslušenstvo zaseknuté, pred uvoľnením zablokovaných častí spotrebič vypnite a odpojte ho od zdroja napájania.
- Ak sa spracovávané potraviny prilepia po stenách nádoby mixéra, misy či strúhadla, spotrebič vypnite a odpojte ho od zdroja napájania. Pred opätovným použitím ich odstráňte pomocou stierky.
- Nestrkajte prsty a iné predmety (napr. varešky) za účelom posúvania potravín do mäsomlynčeka, alebo strúhadla počas prevádzky spotrebiča. Používajte len zatláčadlo na to určené, ktoré je súčasťou balenia.
- Po vypnutí vždy počkajte kým sa pohyblivé časti nezastavia a následne odpojte spotrebič od napájania. Nezdvíhajte rameno hlavice, neodpájajte/nepripájajte príslušenstvo, ak je spotrebič zapnutý, alebo pripojený k napájaniu.
- Nezdvíhajte rameno hlavice, ak je na ňom namontované príslušenstvo.
- Spotrebič sa nespustí, ak je hlavica pripojená.
- Spotrebič NEMÔŽE byť pripojený k externému zariadeniu (napr. časovaču), pretože to môže samotný spotrebič poškodiť.
- Pred prvým použitím umyte/vyčistite všetky komponenty spotrebiča, ktoré prichádzajú do kontaktu s jedlom!
- Je zakázané vlastnoručne prevádzať opravy zariadenia. Iba oprávnené osoby a kvalifikovaný personál môže zariadenie opraviť. Zariadenie neobsahuje súčiastky, ktoré by mohli byť opravené samotným užívateľom. V prípade poškodenia sa obráťte na autorizovaný servis, kde vám spotrebič opraví/skontrolujú.

POUŽITIE

Všeobecné

- Pred prvým použitím spotrebiča a príslušenstva umyte všetky komponenty, ktoré

prichádzajú do kontaktu s jedlom.

- Spotrebič pripojte do siete k napájaniu a zapnite ho až PO namontovaní potrebného príslušenstva.
- Pred montážou sa uistite, že je spotrebič vypnutý a odpojený od napájania.
- Po 15 minútach nepretržitej prevádzky sa spotrebič automaticky vypne z dôvodu ochrany pred poškodením.
- Regulácia rýchlosti: otáčajte gombíkom (od 0 do 7, čím vyššie číslo, tým vyššia je rýchlosť).
 - 0: vypnuté
 - P: pulzný režim

HNETENIE CESTA/MIEŠANIE/ŠLAHANIE



1 Stlačte tlačidlo náklonu ramena hlavice.

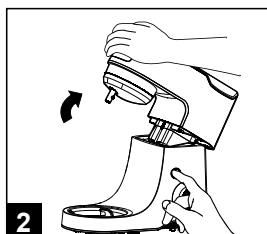

2 Nakloňte rameno.

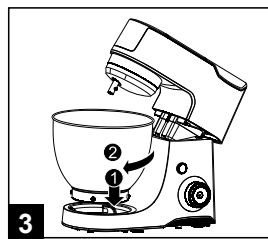

3 Vložte misu na podstavec a pretočte ňou v smere hodinových ručičiek, až misa zapadne na svoje miesto.

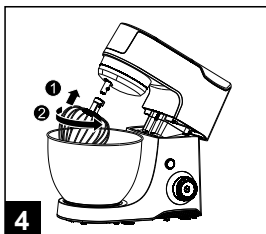

4 Nasadte vybrané príslušenstvo (zasuňte a zatlačte nahor). Pretočte príslušenstvom proti smeru hodinových ručičiek, umiestnením výčnelku do výrezu príslušenstva.

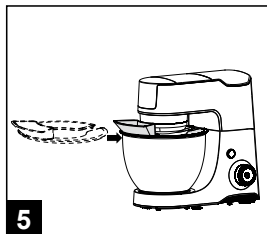

5 Nasadte kryt misy, aby ste zabránili špliechaniu.

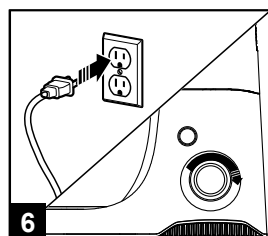

6 Pripojte spotrebič k elektrickej sieti. Nastavte príslušný režim rýchlosti.

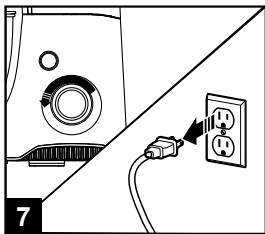

7 Po dokončení práce otočte gombík späť do polohy „0“. Odpojte spotrebič od elektrickej siete.

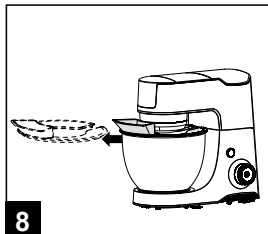

8 Odstráňte ochranný kryt misy.

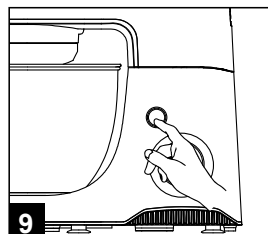

9 Stlačte tlačidlo náklonu ramena hlavice. Nakloňte rameno.

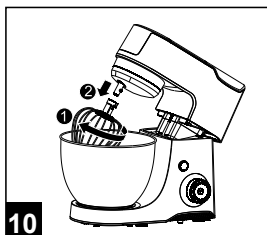

10

Ak chcete príslušenstvo zdemontovať, zatlačte ním smerom nahor, následne pretočte v smere hodinových ručičiek a potiahnite nadol.

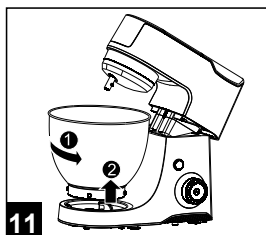

11

Misu vyberiete otočením proti smeru hodinových ručičiek a vytiahnutím nahor.

Poznámky k použitiu hnetacieho háku, miešacej a šľahacej metly:

- Pred montážou háku, miešacej a šľahacej metly sa uistite, že otočný regulátor rýchlosti je v polohe „0“.
- V mise môžete spracovať až 500 g múky, okrem iných surovín.
- Konektor pohonu príslušenstva misy sa bude počas prevádzky iného príslušenstva otáčať (mixér, strúhadlo, mäsošľanica).
- Pred použitím háku, miešacej a šľahacej metly sa uistite, že otvory konektorov pohonov strúhadiel a mixéru sú zakryté. V opačnom prípade spotrebič nebude fungovať. Netýka sa to krytu otvoru pre mäsošľanica – odstránenie krytu neovplyvňuje prevádzku spotrebiča a konektor pohonu mlynčeka sa bude po zapnutí spotrebiča otáčať.
- Odporúča sa postupne zvyšovať rýchlosť, aby sa zabránilo špliechaniu.
- Pred šľahaním bielka z vajíčok a šľahačky sa uistite, že misa a metly sú suché, odmastené.
 - Odporúčaná rýchlosť spracovania:
 - Hnetací hák: 1-2
 - Miešacia metla: 1-4
 - Šľahacia metla: 7

MIXÉR

1. Vložte potraviny do nádoby mixéru.
2. Nasadte veko, aby ste zabránili špliechaniu. Do otvoru veka vložte a zaistite odmerku.

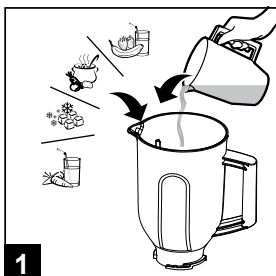

1

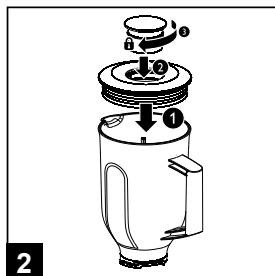

2

3. Odstráňte kryt konektora mixéru z hlavnej jednotky.

4. Pripojte mixér k hlavnej jednotke (priložte a pretočte podľa symbolov označených pod krytom konektora mixéra na hlavnej jednotke).
 - Ak bol kryt konektora odpojený, ale nádoba na mixér nebola nainštalovaná, spotrebič sa nespustí.

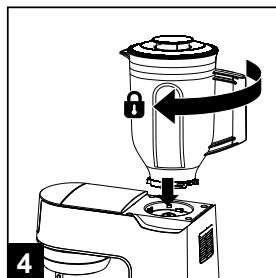

5. Pre odpojenie mixéra pretočte nádobou opačným smerom.

Poznámky k použitiu mixéra:

- Nestrkajte počas prevádzky do mixéra prsty a iné predmety.
- Na doplnenie tekutín počas chodu mixéra použite otvor vo veku, predtým vyberte odmerku.
- Odporúča sa pred umiestnením potravín do nádoby ich najprv nakrájať.
- Nádobu nepreplňujte! Množstvo surovín v nádobe mixéra nesmie presiahnuť maximálnu úroveň (označenú na nádobe).
- Aby ste dosiahli optimálny účinok pri mixovaní hustých pokrmov, naplňte nádobu len do polovice.

MLYNČEK NA MÄSO

1. Vložte šnek do mlecej komory. Nasadte nôž na driek šneku (reznou plochou k vonkajšej strane). Umiestnite vybrané sito tak, aby výrez v site zapadol do výstupku na mlecej komore. Nasadte a utiahnite maticu. Uistite sa, že komponenty boli správne zmontované.
2. Odstráňte kryt konektora mäsošmyčeka.
3. Umiestnite mlynček do konektora pohonu (mlecia komora by mala byť naklonená doprava). Pretočte mlynčekom vľavo, tak aby sa plniaci otvor nachádzal vo zvislej polohe.

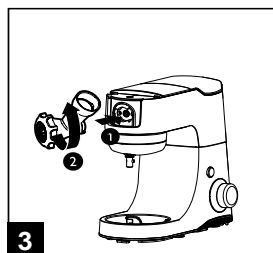
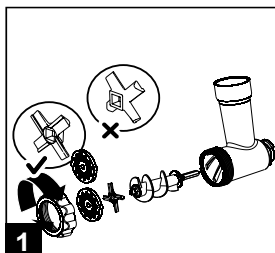

4. Na plniaci otvor umiestnite táčku.

- 5. POZOR!** Mäso zatláčajte do otvoru pomocou priloženého ztláčadla. Je zakázané používať na tento účel prsty a iné kuchynské náradie.

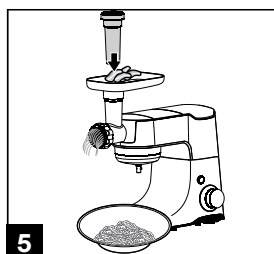
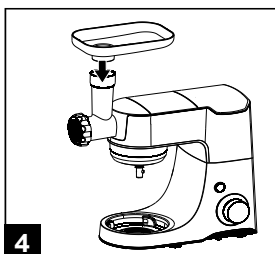

6. Pre odpojenie mlynčeka ním najprv pretočte doprava a vyberte z konektora pohonu.

STRÚHADLO

1. Vložte hlavicu čepele na driek nádoby strúhadla.
2. Umiestnite nože na hlavicu čepele. Buďte opatrní – nože sú veľmi ostré!
3. Vložte prísady do misky.

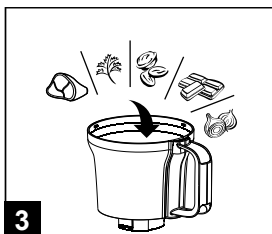
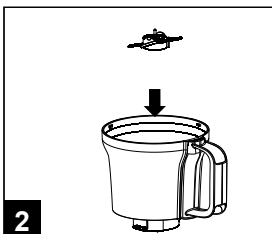
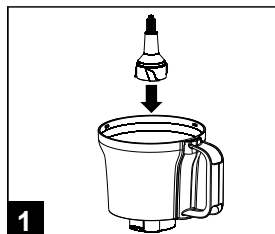

4. Nasadte veko strúhadla a pretočte ním pre správne zaistenie.
5. Odstráňte kryt konektora pre strúhadlo z hlavnej jednotky.
6. Umiestnite strúhadlo na hlavnú jednotku a pretočte ním, aby ste ho správne uchytili (ako je znázornené na obrázku).

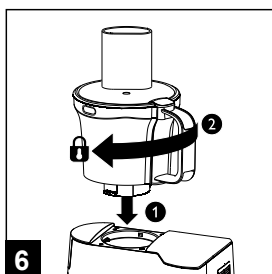
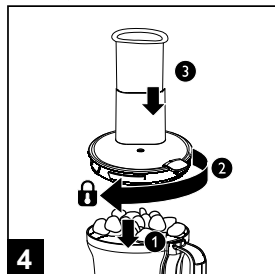

7. Spotrebič tiež umožňuje krájať potraviny pomocou kotúčov. Ak to chcete urobiť, vyberte príslušný kotúč a nasadte ho.
8. Umiestnite kotúč na hlavicu čepele (uistite sa, že nože nie sú namontované, ak strúhadlo budete používať s kotúčmi).

9. Nasadte veko strúhadla a pretočte ním pre správne zaistenie.

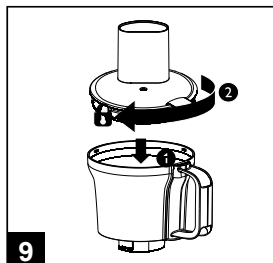
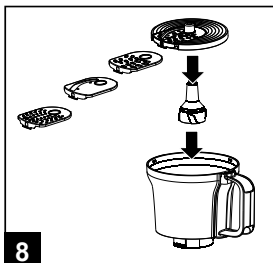
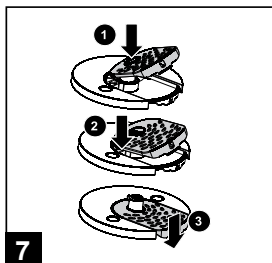

10. Odstráňte kryt konektora pre strúhadlo z hlavnej jednotky.

11. Umiestnite strúhadlo na hlavnú jednotku a pretočte ním, aby ste ho správne uchytili (ako je znázornené na obrázku).

12. **UPOZORNENIE:** Potraviny zatláčajte do otvoru pomocou priloženého ztláčadla. Je zakázané používať na tento účel prsty a iné kuchynské náradie.

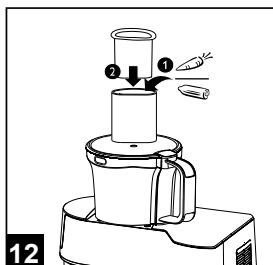
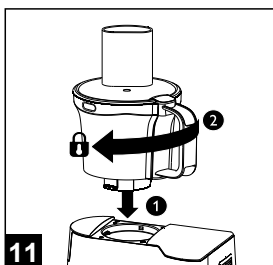
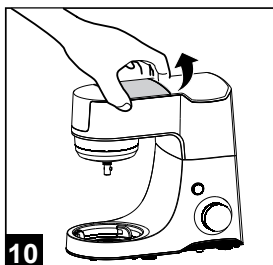

Poznámky k použitiu strúhadla:

- Ak chcete odstrániť potraviny, ktoré sa prilepili na nože alebo misy, najprv spotrebič vypnite, odpojte ho od napájania a následne ich odstráňte pomocou stierky.
- Ak strúhadlo používate s nožmi, namontujte najprv nože a potom vložte do nádoby potraviny pre spracovanie.
- Nepoužívajte strúhadlo na spracovanie veľmi tvrdých potravín (napr. zrnková káva, kurkuma, muškátový orach, kocky ľadu), pretože to môže otupiť nože.
- Pri spracovaní výrobkov, ako je syr a čokoláda sa nedoporučuje používať strúhadlo príliš dlho, pretože to zvýši teplotu / roztopenie výrobkov.
- Spotrebič sa nezapne ak na strúhadle nie je nasadené veko, alebo bolo nasadené nesprávne.
- Odporúča sa pred umiestnením potravín v strúhadle ich najprv nakrájať.
- Odporúčaná rýchlosť spracovania:
 - Jemný kotúč na strúhanie: 4
 - Hrubý kotúč na strúhanie: 4
 - Krájací kotúč na plátky: 3
 - Trhací kotúč: 4

PRÍPRAVA SUROVÍN









Príslušenstvo	Suroviny	Max. množstvo	Čas prípravy (informatívny)	Odporúčaná rýchlosť	
Šlahacia metla	Smotana (38%)	1 l	3 min	7	
	Bielka	x12	3 min	7	
Mixér	Ovocie/zelenina +tekutina	1,25 l	1 min	7	
	Kocky ľadu	x9	20x 1 sek.	P	
	Mrkva + tekutina	400 g + 600 ml	2 min.	7	
Mäsomlynček	Mäso	2000 g	3 min.	7	
Strúhadlo	Nože	Cibuľa	500 g	5x 1 sek.	P
		Mäso	500 g	5x 1 sek.	P
		Bylinky	50 g	30 sek.	P
		Orechy	250 g	60 sek.	7
		Čokoláda	250 g	45 sek.	7
	Hrubý kotúč na strúhanie	Mrkva	500 g	30 sek.	4
	Jemný kotúč na strúhanie	Uhorka	2 ks	30 sek.	4
	Krájací kotúč na plátky	Zemiaky	500 g	30 sek.	4
	Trhací kotúč	Syr	200 g	30 sek.	4
		Zemiaky	500 g	30 sek.	4

ČISTENIE

1. Pred čistením a demontážou spotrebič vypnite a odpojte ho od napájania!
2. Je zakázané ponárať do vody alebo oplachovať vodou motorovú časť. Vonkajšie časti prístroja utrite mäkkou, jemne navlhčenou handričkou.
3. Po každom použití spotrebič vyčistite.
4. Nože a kotúče spotrebiča sú veľmi ostré, pri ich čistení buďte opatrní – hrozí nebezpečenstvo poranenia.
5. Sito a nôž mlynčeka na mäso by mali byť vždy namazané. Po každom použití ich namažte olejom na vyprážanie.
6. V prípade sfarbenia krytu niektorého z príslušenstva (napr. od mrkvy alebo pomaranča), odporúča sa sfarbené miesto utrieť handričkou namočenou v rastlinnom oleji a následne umyť.
7. Čistenie mixéra: Nalejte do nádoby mixéra teplú vodu s niekoľkými kvapkami čistiacoho prostriedku na riad. Nasadte kryt. Umiestnite na prístroj a pretočte regulátor otáčok do po-lohy P, čím aktivujete pulznú funkciu na niekoľko sekúnd. Vyberte nádobu z prístroja,

opláchnite ju pod tečúcou vodou a nechajte na rovnom povrchu hore dnom uschnúť.

8. Umývanie v umývačke: niektoré komponenty spotrebiča sa môžu umývať v umývačke riadu. Nasledujúca tabuľka uvádza, ktoré časti môžu byť umyté v umývačke, pod tečúcou vodou, alebo len pomocou vlhkej handričky:

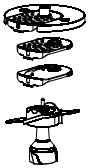
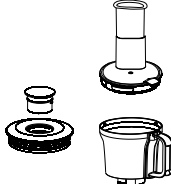
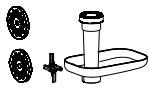
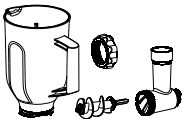
							
	✗	✗	✓		✓	✓	✓
	✓	✓	✗		✓	✓	✓
	✓	✓	✓		✓	✗	✓

RIEŠENIE PROBLÉMOV

Ak spotrebič nefunguje, skôr než kontaktujete servisné stredisko skontrolujte možné príčiny uvedené nižšie. Uistite sa, že:

- spotrebič a príslušenstvo boli správne zmontované.
- kryty konektorov pohonov.
- hlavica ramena spotrebiča sa nachádza v horizontálnej polohe.
- spotrebič nie je preťažený. V prípade preťaženia sa spotrebič zastaví automaticky. Ak chcete spotrebič reštartovať, otočte regulátor rýchlosti do polohy „0“ a následne znížte množstvo spracovávaných surovín. Pred opätovným spustením spotrebič vypnite a počkajte niekoľko minút, kým stroj vychladne.

Ak problém pretrváva, obráťte sa na autorizované servisné stredisko, kde vám spotrebič opraví / skontrolujú. Zakazuje sa vlastnoručne spotrebič opravovať.

ŠPECIFIKÁCIA

Hlavné funkcie

- 7 stupňov rýchlostí
- Pulzný režim
- Kryt misy s otvorom a ochranou proti špliechaniu
- Odnímateľná misa z nehrdzavejúcej ocele
- Automatický mechanizmus vyklápania
- Protišmykové nožičky
- Niektoré komponenty je možné umývať v umývačke riadu

Technické parametre

- Príkion: max. 1000 W
- Nerezová misa: 4,5 l
- Nádob mixéra: 1,25 l
- Nádob krájača: 1,25 l
- Napájanie: 220-240 V; 50/60 Hz
- Rozmery (hlavnej jednotky): 365x220x340 mm
- Hmotnosť (hlavnej jednotky): 5,8 kg
- Dĺžka prírodného kábla: 1,45 m

Obsah balenia

- Kuchynský robot
- Mixér
- Nerezová misa
- Mäsošmyčiek (2 sitá: stredné a hrubé mletie)
- Krájač (4 nástavce: 2 ks na strúhanie – jemný a hrubý, na krájanie plátkov, na trhanie)
- Hnetací hák
- Miešacia metla
- Šľahacia metla
- Nádstavec na výrobu klobás



Slovensko

Správna likvidácia tohto produktu

(O odpade z elektronických zariadení a ich príslušenstva)



(Platí v Európskej únii a v ostatných európskych krajinách so systémom triedeného odpadu) Toto označenie na výrobku alebo v dokumentácii znamená, že by nemal byť likvidovaný s inými domácimi zariadeniami po skončení svojho funkčného obdobia. Aby sa zabránilo možnému znečisteniu životného prostredia alebo poškodeniu ľudského zdravia nekontrolovanou likvidáciou odpadu, oddelte ich prosíme od ďalších typov odpadov a recyklujte ich zodpovedne a podprite opätovné využitie materiálnych zdrojov. Domáci spotrebitelia by sa mali informovať u predajcu kde tento výrobok zakúpili ako ho správne recyklovať alebo kde by ho mohli odovzdať k recyklácii. Priemyselní používatelia by mali kontaktovať svojho dodávateľa a preveriť podmienky kúpnej zmluvy. Tento výrobok by sa nemal miešať s inými komerčnými produktmi, určenými na likvidáciu.

A series of horizontal dotted lines for writing notes.

A series of horizontal dotted lines for writing notes, spanning the width of the page.

A series of horizontal dotted lines for writing notes.

teesa®

www.teesa.pl