

Technical Support

If you need any technical help, please visit our official support site and contact our support team before returning the products <https://support.reolink.com>

Technische Unterstützung

Wenn Sie Hilfe brauchen, kontaktieren Sie bitte Reolink Support Team zuerst, bevor Sie Ihre Bestellung zurücksenden. Meiste Fragen oder Probleme können von unserem Online Support Center beantwortet und gelöst werden <https://support.reolink.com>

Support technique

Si vous avez besoin d'aide, veuillez contacter Reolink avant de retourner votre produit. La plupart des questions peuvent être répondues via notre centre de support en ligne à l'adresse <https://support.reolink.com>

Supporto Tecnico

Se avete bisogno di aiuto, le chiediamo gentilmente di contattare Reolink prima di restituire il prodotto. La maggior parte delle domande può essere risolta tramite il nostro centro di assistenza online all'indirizzo <https://support.reolink.com>

Soporte Técnico

Si necesita ayuda, comuníquese con Reolink antes de devolver su producto. La mayoría de las preguntas se pueden responder a través de nuestro centro de soporte en línea en <https://support.reolink.com>

REOLINK INNOVATION LIMITED

FLAT/RM 705 7/F FA YUEN COMMERCIAL BUILDING 75-77 FA YUEN STREET MONG KOK KL
HONG KONG

 Product Ident GmbH

Hoferstasse 9B, 71636 Ludwigsburg, Germany
prodsg@libelleconsulting.com

 APEX CE SPECIALISTS LIMITED

89 Princess Street, Manchester, M1 4HT, UK
info@apex-ce.com

Aug 2021
QSG1_B
58.03.005.0020



EN/DE/FR/IT/ES

Operational Instruction

Apply to: Reolink Go PT, Reolink Go PT Plus

  @ReolinkTech <https://reolink.com>

Content

What's in the Box	2
Camera Introduction	3
Set up the Camera	4
Charge the Camera	10
Install the Camera	11
Safety Instructions of Battery Usage	15
Troubleshooting	16
Specifications	17
Notification of Compliance	17

What's in the Box



Camera



Camera Bracket



Micro USB Cable



Antenna



Reset Needle



Quick Start Guide



Surveillance Sign

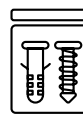

Pack of Screws

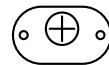

Mounting Hole Template

Camera Introduction

Status LED

Lens

Built-in PIR Sensor

Daylight Sensor

Built-in Mic

Nano SIM Card Slot

* Rotate the camera's lens to find the reset hole, SIM card slot and SD card slot.

Reset Hole

* Press the reset button with a pin to restore camera to factory settings.

Micro SD Card Slot

Speaker

Micro USB Port

Battery Status LED

Antenna

Power Switch

* Please always cover the USB charging port with rubber plug after charging the battery.

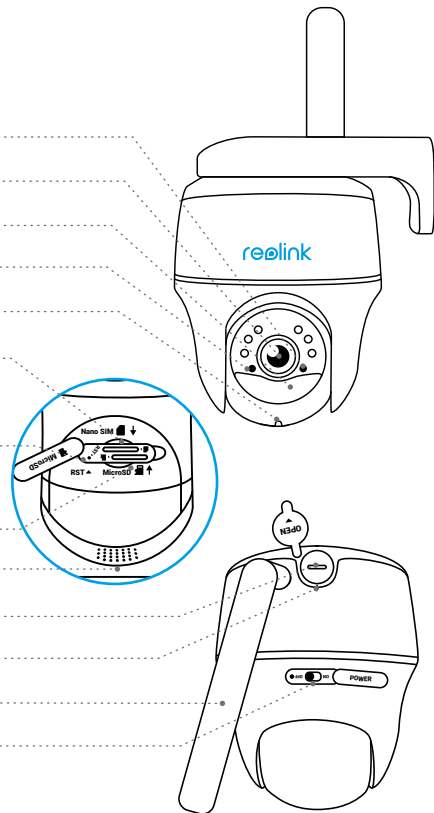

Set up the Camera

Activate SIM Card for the Camera

- Choose a Nano SIM card that supports WCDMA and FDD LTE.
- Some SIM cards have a PIN code. You may use your smartphone to disable the PIN first.

NOTE: Do not insert the IoT or M2M SIM into your smartphone.

Insert the SIM Card



Rotate the camera lens, and remove the rubber cover.



Insert the SIM card.

* The SIM card slot is above the SD card slot. When inserting the SIM card in, remember that the gold contacts shall face down and you need to push the trimmed corner inside the camera.

* The SD card slot is below the SIM card slot. When inserting the SD card in, remember that gold contacts shall face up.



With these done, press the rubber cover firmly for better waterproof performance.

Register the SIM Card



With the SIM card inserted, you can turn on the camera.



Wait a few seconds and a red light will be on and solid for a couple of seconds. Then, it will go out.

A blue LED will flash for a few seconds and then go solid before going out. You will hear a voice prompt “Network connection succeeded”, which means the camera has been successfully connected to the network.

Set up the Camera on the Phone

Step 1 Scan to download the Reolink App from the App Store or Google Play store.



Step 2 Turn on the power switch to power on the camera.

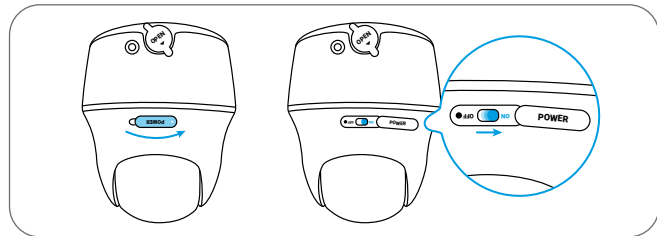

Step 3 Launch the Reolink App, click the “+” button in the top right corner to add the camera. Scan the QR code on the device and follow the onscreen instructions to finish initial setup.

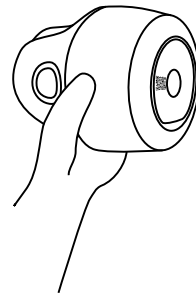
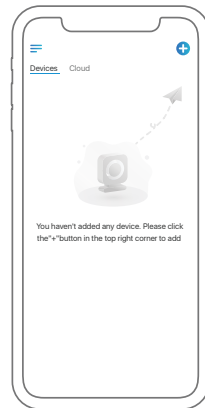

Set up the Camera on PC (Optional)

Step 1 Download and install the Reolink Client: Go to <https://reolink.com> > Support > App&Client.

Step 2 Launch the Reolink Client, click the “+” button, input the UID code of the camera to add it and follow the onscreen instructions to finish initial setup.

NOTE: You may also run into the following situations:

	Voice Prompt	Camera Status	Solutions
1	"SIM card cannot be recognized"	Camera cannot recognize this SIM card.	<ol style="list-style-type: none">1. Check if the SIM card is facing the reverse direction.2. Check if the SIM card is not fully inserted and insert it again
2	"The SIM card is locked with a PIN. Please disable it"	Your SIM card has a PIN.	Put the SIM card into your mobile phone and disable the PIN.
3	"Not registered on network. Please activate your SIM card and check the signal strength"	Camera fails to register to the operator network.	<ol style="list-style-type: none">1. Check whether your card is activated or not. If not, please call your operator to activate the SIM card.2. The signal is weak at the current position. Please move the camera to a location with better signal.3. Check if you are using the correct version of the camera.
4	"Network connection failed"	Camera fails to connect to the server.	The camera will be in Standby mode and reconnect later.
5	"Data call failed. Please confirm your cellular data plan is available or import the APN settings"	The SIM card has run out of data or APN settings are not correct.	<ol style="list-style-type: none">1. Please check whether the data plan for the SIM card is still available.2. Import the correct APN settings to the camera.

Charge the Camera

It's recommended to fully charge the battery before mounting the camera outdoors.



Charge the battery with a power adapter. (not included)



Charge the battery with the Reolink Solar Panel (not included if you only purchase the camera).

Charging Indicator:

- Orange LED: charging
- Green LED: Fully charged



For better weatherproof performance, please always cover the USB charging port with the rubber plug after charging the battery.

Install the Camera

- For outdoor use, the camera MUST be installed upside down for better waterproof performance and better PIR motion sensor's efficiency.

- Install the camera 2-3 meters (7-10 ft) above the ground. This height maximizes the detection range of the PIR motion sensor.

- For better motion detection performance, please install the camera angularly.

NOTE: If a moving object approaches the PIR sensor vertically, the camera may fail to detect motion.

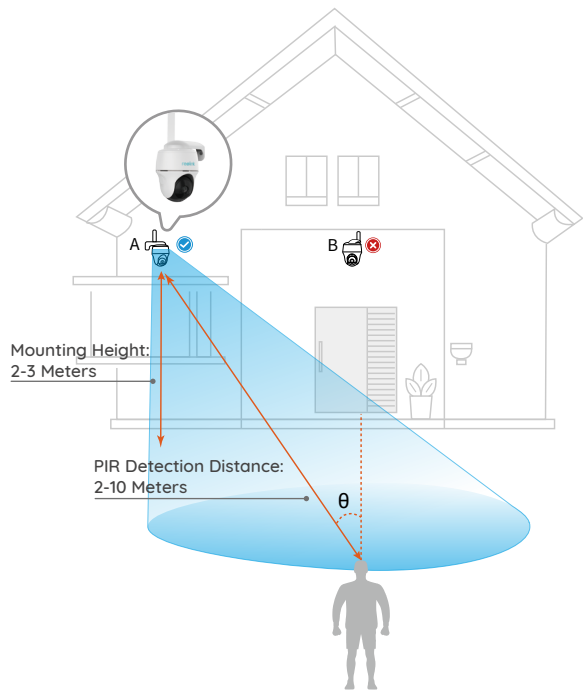

Mount the Camera to Wall

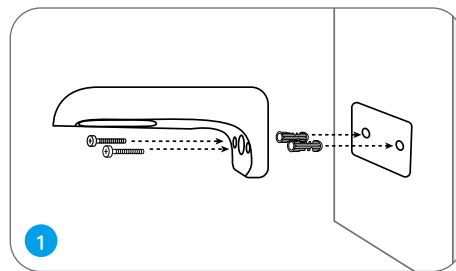

Drill holes in accordance with the mounting hole template and screw the security mount to the wall.

NOTE: Use the drywall anchors included in the package if needed.

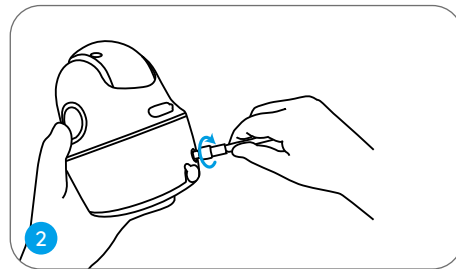

Install the antenna to the camera.

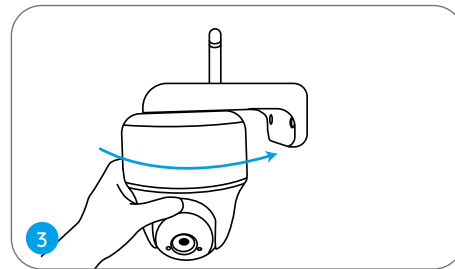

Screw the camera to the security mount and adjust to the proper direction.

NOTE: For better 4G connection, it is recommended to install the antenna upward or horizontally.

Mount the Camera to Ceiling

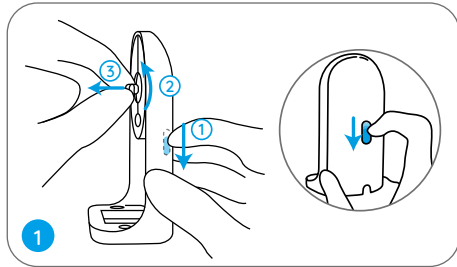

Pull the button of the security mount and unscrew the bracket to separate the two parts.

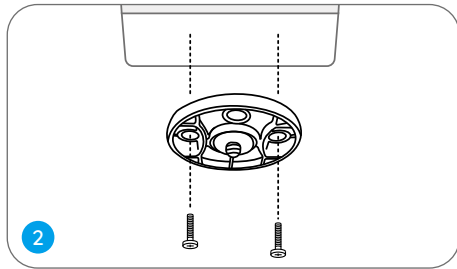

Install the bracket to the ceiling. Align the camera with the bracket and turn the camera unit clockwise to lock it in position.

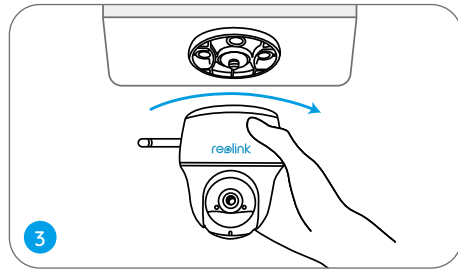

Install the Camera with Loop Strap

You are allowed to strap the camera to a tree with both the security mount and ceiling bracket. Thread the provided strap to the plate and fasten it to a tree. Next, attach the camera to the plate and you are good to go.

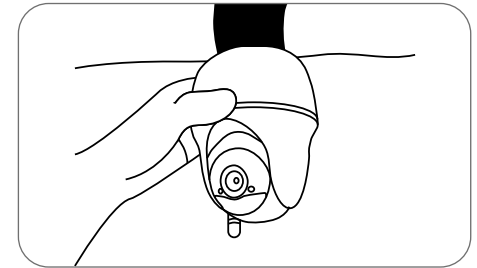
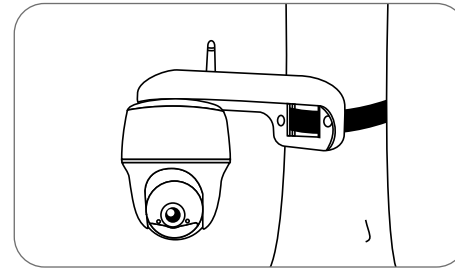

Safety Instructions of Battery Usage

The camera is not designed for running 24/7 at full capacity or around-the-clock live streaming. It's designed to record motion events and to live view remotely only when you need it. Learn useful tips on how to extend the battery life in this post <https://support.reolink.com/hc/en-us/articles/360006991893>

1. The battery is built-in, so do not remove it from the camera.
2. Charge the rechargeable battery with a standard and high-quality DC 5V/9V battery charger or Reolink solar panel. Do not charge the battery with solar panels from any other brands.
3. Charge the battery when temperatures are between 0°C and 45°C and always use the battery when temperatures are between -20°C and 60°C.
4. Keep the USB charging port dry, clean and free of any debris and cover the USB charging port with the rubber plug when the battery is fully charged.
5. Do not charge, use or store the battery near any ignition sources, such as fire or heaters.
6. Do not use the battery if it gives off an odor, generates heat, becomes discolored or deformed, or appears abnormal in any ways. If the battery is being used or charged, turn off the power switch or remove the charger immediately, and stop using it.
7. Always follow the local waste and recycle laws when you get rid of the used battery.

Troubleshooting

Camera is not Powering On

If your camera is not turning on, please apply the following solutions:

- Make sure you've turned the power button on.
- Charge the battery with a DC 5V/2A power adapter. When the green light is on, the battery is fully charged.

If these won't work, please contact Reolink Support.

PIR Sensor Fails to Trigger Alarm

If the PIR sensor fails to trigger any kind of alarm within the covered area, try the following solutions:

- Make sure that the PIR sensor or the camera is installed in the right direction.
- Make sure the PIR sensor is enabled or the schedule is set up properly and running.
- Check the sensitivity settings and make sure it's set up properly.

- Make sure the battery is working.
- Reset the camera and try again.

If these won't work, please contact Reolink Support.

Unable to Receive Push Notifications

If you fail to receive any push notifications when motion is detected, try the following solutions:

- Make sure the push notification has been enabled.
- Make sure the PIR schedule is set up properly.
- Check the network connection on your phone and try again.
- Make sure the camera is connected to the Internet. If the LED indicator under the camera lens is solid red or flickering red, it means that your device disconnects from the Internet.
- Make sure you've enabled Allow Notifications on your phone. Go to the System Settings on your phone and allow Reolink App to send push notifications.

If these won't work, please contact Reolink Support.

Specifications

PIR Detection & Alerts

PIR Detection Distance:

Adjustable/up to 10m (33ft)

PIR Detecting Angle: 90° horizontal

Audio Alert:

Customized voice-recordable alerts

Other Alerts:

Instant email alerts and push notifications

General

Operating Temperature:

-10°C to 55°C (14°F to 131°F)

Weather Resistance:

IP64 certified weatherproof

Size: 98 x 112 mm

Weight (Battery included): 485g (17.1 oz)

Notification of Compliance

FCC Compliance Statement

This device complies with Part 15 of the FCC Rules. Operation is subject to the following two conditions: (1) this device may not cause harmful interference, and (2) this device must accept any interference received, including interference that may cause undesired operation. Changes or modifications not expressly approved by the party responsible for compliance could void the user's authority to operate the equipment.

NOTE: This equipment has been tested and found to comply with the limits for a Class B digital device, pursuant to Part 15 of the FCC Rules. These limits are designed to provide reasonable protection against harmful interference in a residential installation. This equipment generates, uses and can radiate radio frequency energy and, if not installed and used in accordance with the instructions, may cause harmful interference to radio communications. However, there is no guarantee that interference will not occur in a particular installation. If this equipment does cause harmful interference to radio or television reception, which can be determined by turning the equipment off and on, the

user is encouraged to try to correct the interference by one or more of the following measures:

- Reorient or relocate the receiving antenna.
- Increase the separation between the equipment and receiver.
- Connect the equipment into an outlet on a circuit different from that to which the receiver is connected.
- Consult the dealer or an experienced radio/TV technician for help.

FCC RF warning statement:

The device has been evaluated to meet general RF exposure requirement. The device can be used in portable exposure condition without restriction.

Simplified EU Declaration of Conformity

Reolink declares that this device is in compliance with the essential requirements and other relevant provisions of Directive 2014/53/EU.



Correct Disposal of This Product

This marking indicates that this product should not be disposed with other household wastes throughout the EU. To prevent possible harm to the environment or human health from uncontrolled waste disposal, recycle it responsibly to promote the sustainable reuse of material resources. To return your used device, please use the return and collection systems or contact the retailer where the product was purchased. They can take this product for environment safe recycling.

Limited Warranty

This product comes with a 2-year limited warranty that is valid only if purchased from Reolink Official Store or a Reolink authorized reseller. Learn more: <https://reolink.com/warranty-and-return/>.

NOTE: We hope that you enjoy the new purchase. But if you are not satisfied with the product and plan to return, we strongly suggest that you reset the camera to factory default settings and take out the inserted SD card before returning.

Überblick

Lieferumfang	21
Allgemeine Einführung	22
Kamera-Einrichtung	23
Aufladen der Batterie	29
Installation der Kamera	30
Wichtige Hinweise zur Verwendung der Batterie	34
Fehlerbehebung	35
Spezifikationen	36
Konformitätserklärung	36

Terms and Privacy

Use of the product is subject to your agreement to the Terms of Service and Privacy Policy at reolink.com.
Keep out of reach of children.

End User License Agreement

By using the Product Software that is embedded on the Reolink product, you agree to the terms of this End User License Agreement (“EULA”) between you and Reolink. Learn more: <https://reolink.com/eula/>.

ISED Radiation Exposure Statement

This equipment complies with RSS-102 radiation exposure limits set forth for an uncontrolled environment. This equipment should be installed and operated with minimum distance 20cm between the radiator & your body.

Lieferumfang



Kamera



Kamerahalterung



Micro USB-Kabel



Antenne



Nadel zum
Zurücksetzen



Kurzanleitung



Schild Video
Überwachung

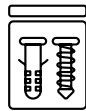

Packchen
mit Schrauben

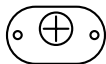

Lochschablöbe
zur Montage

Allgemeine Einführung

Status-LED

Objektiv

Eingebauter PIR-Sensor

Tageslichtsensor

Eingebautes Mikrofon

Nano SIM-Kartenslot

* Drehen Sie das Objektiv der Kamera, um das Reset-Loch und den SD-Kartensteckplatz zu finden.

Reset-Loch

* Drücken Sie die Reset-Taste mit einem Stift und halten Sie für 10 Sekunden zur Wiederherstellung der Werkeinstellungen.

Micro SD-Kartenslot

Lautsprecher

Micro USB-Port

Batteriestatus-LED

Antenne

Ein- / Ausschalter

* Bitte decken Sie den USB-Ladeanschluss nach dem Laden des Akkus immer mit dem Gummistopfen ab.

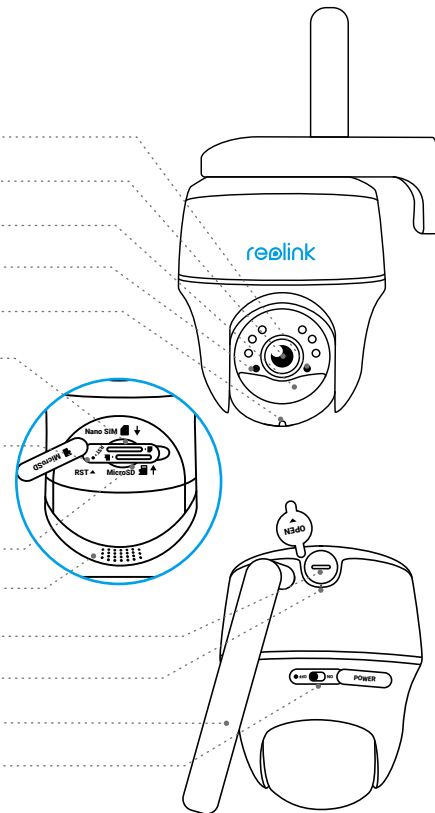

Kamera-Einrichtung

SIM-Karte aktivieren

- Wählen Sie eine Nano-SIM-Karte aus, die WCDMA und FDD LTE unterstützt.
- Einige SIM-Karten haben einen PIN-Code. Sie können den PIN-Code über Smartphone deaktivieren.

HINWEIS: Legen Sie die IoT- oder M2M-SIM-Karte nicht in Ihr Smartphone ein.

SIM-Karte einlegen



Drehen Sie das Objektiv der Kamera und entfernen Sie die Gummiabdeckung.



Legen Sie die SIM-Karte ein.



Drücken Sie fest auf die Gummiabdeckung, um eine bessere wasserfeste Leistung zu haben.

* Der SIM-Kartenslot befindet sich über dem SD-Kartenslot. Bei der Einlegung der SIM-Karte achten Sie darauf, dass die Goldkontakte nach unten zeigen müssen und Sie die beschnittene Ecke in die Kamera schieben müssen.

* Der SD-Kartenslot befindet sich unter dem SIM-Kartenslot. Bei der Einlegung der SIM-Karte achten Sie darauf, dass die Goldkontakte nach unten zeigen müssen.

SIM-Karte registrieren



Legen Sie die SIM-Karte ein und dann können Sie die Kamera einschalten.



Das rote Licht wird nach einigen Sekunden für ein Paar Sekunden stabil leuchten und anschließend erlöschen.



Ein blaue LED wird für einige Sekunden blinken, stabil beleuchten und anschließend erlöschen. Danach können Sie eine Sprachansage „Netzwerkverbindung erfolgreich“ hören, was bedeutet, dass die Kamera erfolgreich mit dem Netzwerk verbunden ist.

Kamera-Einrichtung mit Smartphone

Schritt 1 Herunterladen Sie Reolink App vom App Store oder Google Play Store.



Schritt 2 Schalten Sie die Kamera ein, um sie mit Strom zu versorgen.

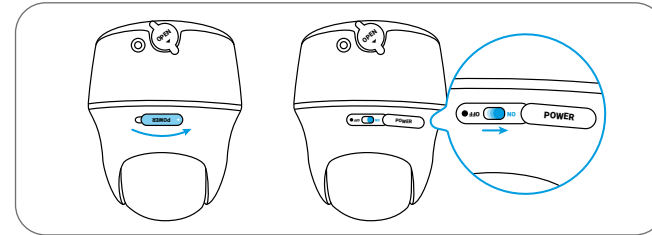

Schritt 3 Öffnen Sie Reolink App, klicken Sie auf den „+“ Button, scannen Sie den QR-Code auf der Kamera zum Verknüpfen mit der Kamera und befolgen Sie die Anweisungen auf dem Bildschirm, um die Ersteinrichtung abzuschließen.

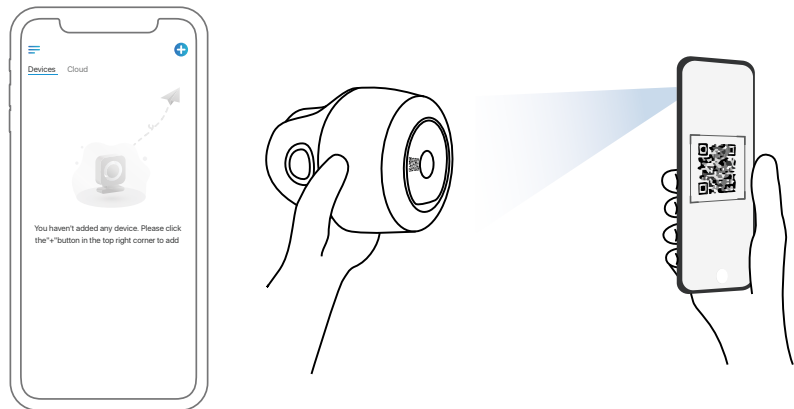

Kamera-Einrichtung am PC (optional)

Schritt 1 Reolink Client herunterladen und installieren: Gehen Sie auf [https://reolink.com/de/>Support > App & Client](https://reolink.com/de/>Support>App%20&%20Client).

Schritt 2 Starten Sie Reolink Client, klicken Sie auf den „+“ Button, geben Sie den UID-Code der Kamera ein zum Verknüpfen mit der Kamera und befolgen Sie die Anweisungen auf dem Bildschirm, um die Ersteinrichtung abzuschließen.

HINWEIS: Sie können auch in die folgenden Situationen geraten:

	Sprachansage	Kamera-Status	Lösungen
1	„Die SIM-Karte kann nicht erkannt werden“	Die Kamera kann diese SIM-Karte nicht erkennen.	<ol style="list-style-type: none"> Überprüfen Sie, ob die SIM-Karte nach unten zeigt. Überprüfen Sie, ob die SIM-Karte nicht vollständig eingelegt ist, und legen Sie sie erneut ein.
2	„Die SIM-Karte wird mit einer PIN gesperrt. Bitte deaktivieren Sie die PIN.“	Ihre SIM-Karte hat eine PIN.	Legen Sie die SIM-Karte in Ihr Mobilphone ein und deaktivieren Sie die PIN.
3	„Nicht im Netzwerk registriert. Bitte aktivieren Sie Ihre SIM-Karte und überprüfen Sie die Signalstärke“	Die Kamera kann sich nicht im Betreiber Netzwerk registrieren.	<ol style="list-style-type: none"> Überprüfen Sie, ob Ihre Karte aktiviert wird. Wenn nicht, bitte rufen Sie Ihren Netzbetreiber an, um die SIM-Karte zu aktivieren. Das Signal ist schwach an der gegenwärtigen Position. Bitte bewegen Sie die Kamera an einen anderen Ort mit stärkerem Signal. Überprüfen Sie, ob die Version Ihrer Kamera die richtige ist.
4	„Netzwerkverbindung fehlgeschlagen“	Die Kamera kann nicht mit dem Server verbinden.	Die Kamera befindet sich im Standby-Modus und stellt später die Verbindung wieder her.
5	„Datenanruf fehlgeschlagen. Bitte bestätigen Sie, dass Ihr Mobilfunk-Datentarif verfügbar ist, oder importieren Sie die APN-Einstellungen.“	Der SIM-Karte sind die Daten ausgegangen oder die APN-Einstellungen sind nicht korrekt.	<ol style="list-style-type: none"> Überprüfen Sie, ob der Datentarif für die SIM-Karte noch verfügbar ist. Importieren Sie die richtige APN-Einstellungen in die Kamera.

Aufladen der Batterie

Es wird empfohlen, den Akku vollständig aufzuladen, bevor Sie die Kamera im Ferien anbringen.



Laden Sie den Akku mit einem Netzteil auf (nicht im Lieferumfang).



Laden Sie den Akku mit Reolink Solarpanel auf (nicht im Lieferumfang enthalten, wenn Sie nur die Kamera kaufen).

Ladeanzeige:

● Orange LED: Wird aufgeladen

● Grüne LED: Voll aufgeladen



Für eine bessere Wetterbeständigkeit sollte der USB-Ladeanschluss nach dem Laden des Akkus immer mit dem Gummistopfen bedeckt sein.

Installation der Kamera

• Wenn Sie die Kamera im Außenbereich einsetzen, MUSS sie verkehrt herum installiert werden, um eine bessere wasserfeste Leistung und eine bessere Effizienz des PIR-Bewegungssensors zu haben.

• Installieren Sie die Kamera 2-3 Meter über dem Boden. Diese Höhe ermöglicht den größten Erkennungsbereich des PIR-Bewegungssensors.

• Bitte platzieren Sie die Kamera bei der Installation schräg, um eine bessere Leistung bei Bewegungserkennung zu gewährleisten.

HINWEIS: Falls sich das bewegende Objekt dem PIR-Sensor vertikal nähert, kann der Sensor die Bewegungsereignisse möglicherweise nicht erkennen.

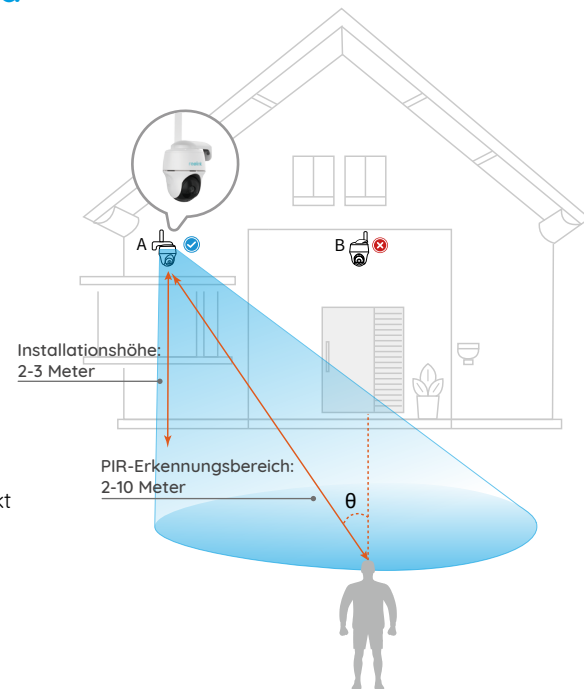

Installation an der Wand

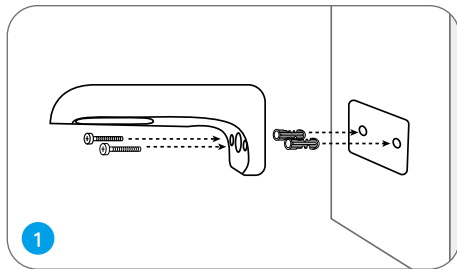

Bohren Sie Löcher gemäß der Schablone und schrauben Sie die Halterung an die Wand.

HINWEIS: Verwenden Sie bei Bedarf die im Lieferumfang enthaltenen Trockenbauanker.

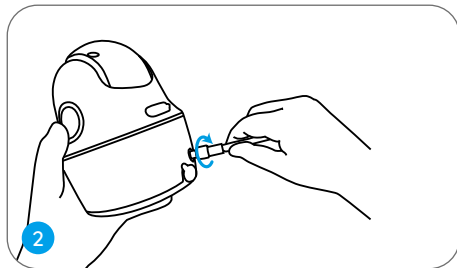

Schrauben Sie die Antenne an die Kamera.

HINWEIS: Für eine bessere 4G Verbindung wird empfohlen, die Antenne nach oben oder horizontal zu schrauben.

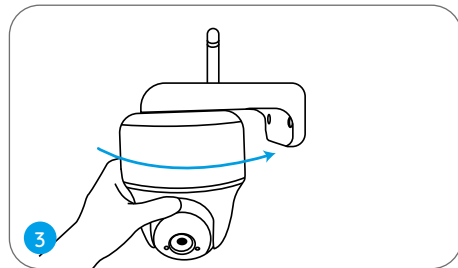

Schrauben Sie die Kamera an die Halterung und stellen Sie die Kamera in eine richtige Richtung.

Installation an der Decke

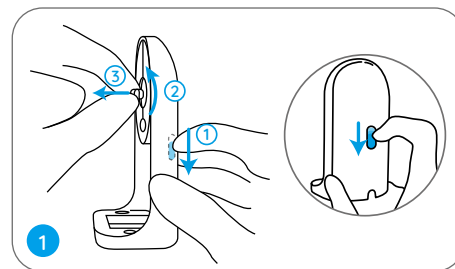

Ziehen Sie den Knopf der Sicherheitshalterung und lockern Sie die Montageplatte, um die beiden Teile zu trennen.

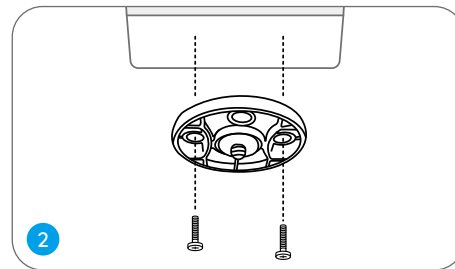

Installieren Sie die Halterung an der Decke. Richten Sie die Kamera an der Halterung aus und drehen Sie die Kamera im Uhrzeigersinn, um sie in Position zu befestigen.

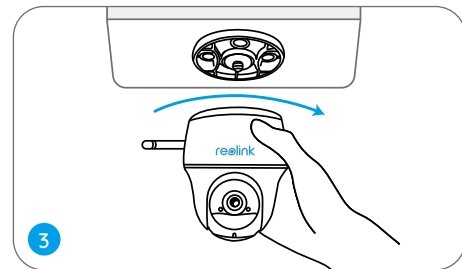

Die Kamera an einem Baum befestigen

Sie können die Kamera sowohl mit der Sicherheitshalterung als auch mit der Deckenhalterung an einem Baum befestigen. Ziehen Sie das mitgelieferte Klettband durch das Eisenblech durch und befestigen Sie es dann an einem Baum. Danach befestigen Sie die Kamera an dem Eisenblech, so ist es fertig.

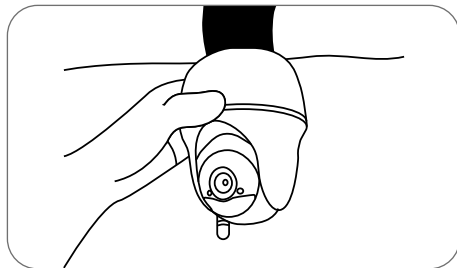
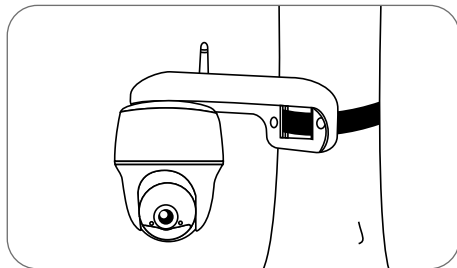

Wichtige Hinweise zur Verwendung der Batterie

Die Kamera wird nicht FÜR einen 24/7 Vollbetrieb oder einen Rund-um-die-Uhr-Livestream konzipiert. Sie wird zum Aufzeichnen von Bewegungsereignissen und FÜR Live-Fernansicht bei Akkulaufzeit: <https://support.reolink.com/hc/en-us/articles/360006991893>

1. Bitte laden Sie den Akku mit einem standardmäßigen und hochwertigen DC 5V oder 9V Ladegerät oder Reolink Solarpanel auf und laden Sie den Akku nicht mit einem Solarpanel von anderen Marken auf.
2. Bitte laden Sie den Akku bei Temperaturen zwischen 0°C und 45°C auf. Verwenden Sie den Akku immer bei Temperaturen zwischen -20°C und 60°C.
3. Bitte halten Sie den USB-Ladeanschluss trocken, sauber und frei von Schmutz und bedecken Sie den USB-Ladeanschluss mit Gummistopfen, nachdem der Akku vollständig aufgeladen wurde.
4. Laden, verwenden oder lagern Sie den Akku nicht in der Nähe von Zündquellen wie Feuer oder Heizkörper.
5. Zerlegen, schneiden, durchstechen, kurzschließen Sie die Batterie nicht und entsorgen Sie die Batterie nicht in Wasser, Feuer, Mikrowellenherden und Druckbehältern.
6. Verwenden Sie den Akku NICHT, wenn er einen Geruch abgibt, Hitze erzeugt, sich verfärbt oder deformiert oder in irgendeiner Weise abnormal erscheint. Wenn der Akku bei der Verwendung oder Aufladung abnormal arbeitet, entfernen Sie sofort den Akku aus dem Gerät oder dem Ladegerät und hören Sie mit der Verwendung auf.
7. Befolgen Sie immer die örtlichen Abfall- und Recyclinggesetze, wenn Sie die gebrauchte Batterie entfernen.

Fehlerbehebung

Die Kamera ist nicht einzuschalten

Wenn sich Ihre Kamera nicht einschalten lässt, versuchen Sie bitte die folgenden Lösungen:

- Stellen Sie sicher, dass der Netzschalter eingeschaltet ist.
- Laden Sie den Akku mit einem DC 5V/2A-Stromadapter auf. Wenn das grüne Licht leuchtet, ist der Akku voll aufgeladen.

Falls dies nicht funktioniert, wenden Sie sich bitte an das Reolink Supportteam.

PIR-Sensor kann keinen Alarm auslösen

Wenn der PIR-Sensor innerhalb des abgedeckten Bereichs keinen Alarm auslöst, bitte versuchen Sie Folgendes:

- Stellen Sie sicher, dass der PIR-Sensor oder die Kamera in der richtigen Richtung installiert sind.
- Stellen Sie sicher, dass der PIR-Sensor aktiviert ist oder der Zeitplan richtig

eingrichtet ist und ausgeführt wird.

- Überprüfen Sie die Einstellungen der Empfindlichkeit und stellen Sie sicher, dass sie richtig eingerichtet sind.
- Stellen Sie sicher, dass der Akku funktioniert.
- Setzen Sie die Kamera zurück und versuchen Sie es erneut.

Falls dies nicht funktioniert, wenden Sie sich bitte an das Reolink Supportteam.

Keine Push-Benachrichtigungen erhalten

Wenn Sie bei Bewegungserkennung keine Push-Benachrichtigungen erhalten, bitte versuchen Sie Folgendes:

- Stellen Sie sicher, dass die Push-Benachrichtigung aktiviert wird.
- Stellen Sie sicher, dass der PIR-Zeitplan richtig eingerichtet ist
- Überprüfen Sie die Netzwerkverbindung Ihres Smartphones und versuchen Sie es erneut.
- Stellen Sie sicher, dass die Kamera mit dem Internet verbunden ist. Wenn die LED-Anzeige unter dem Kameraobjektiv dauerhaft rot leuchtet oder rot blinkt, bedeutet dies, dass Ihr Gerät die Verbindung zum Internet trennt.

- Stellen Sie sicher, dass Sie „Benachrichtigungen erlauben“ auf Ihrem Smartphone aktiviert haben. Gehen Sie zu den Systemeinstellungen Ihres Smartphones und erlauben Sie Reolink App, Push-Benachrichtigungen zu senden.

Falls dies nicht funktioniert, wenden Sie sich bitte an das Reolink Supportteam.

Spezifikationen

PIR-Erkennung & -Alarmer

PIR-Erkennungsreichweite:

Bis zu 10m einstellbar (33 Fuß)

PIR-Erkennungswinkel: 90° horizontal

Audioalarm: Benutzerdefinierte

Warnmeldungen mit Sprachaufzeichnung

Weitere Alarmer:

Sofortige E-Mail-Benachrichtigungen und

Push-Benachrichtigungen

Allgemeines

Betriebstemperatur:

-10°C bis 55°C (14°F bis 131°F)

Witterungsbeständigkeit:

IP64-zertifiziert wetterfest

Größe: 98 x 112 mm

Gewicht (inkl. Akku): 485g (17.1 oz)

Konformitätserklärung

FCC-Konformitätserklärung

empfangenen Interferenzen akzeptieren, einschließlich Interferenzen, die zu einem unerwünschten Betrieb führen können. Änderungen oder Modifikationen, die nicht ausdrücklich von der für die Einhaltung verantwortlichen Partei genehmigt wurden, können zum Erlöschen der Berechtigung des Benutzers zum Betrieb des Geräts führen.

HINWEIS: Dieses Gerät wurde getestet und entspricht den Grenzwerten für ein digitales Gerät der Klasse B, entsprechend Teil 15 der FCC-Bestimmungen. Diese Grenzwerte sollen einen angemessenen Schutz gegen schädliche Störungen bei einer häuslichen Installation bieten. Dieses Gerät erzeugt, verwendet und kann Hochfrequenzenergie ausstrahlen. Wird es nicht gemäß den Anweisungen installiert und verwendet, kann dies zu schädlichen Störungen im Funkverkehr führen. Es gibt jedoch keine Garantie, dass die Störungen bei

einer bestimmten Installation nicht auftreten. Sollte das Gerät Störungen im Rundfunk- und Fernsehempfang verursachen, was durch Aus- und Einschalten des Gerätes festgestellt werden kann, empfehlen wir, die Störung durch eine oder mehrere der folgenden Maßnahmen zu beheben:

- Richten Sie die Empfangsantenne neu aus oder stellen Sie sie an einen anderen Ort.
 - Vergrößern Sie den Abstand zwischen Gerät und Empfänger.
 - Schließen Sie das Gerät und den Funkempfänger an getrennte Stromkreise an.
 - Lassen Sie sich durch den Händler oder durch einen erfahrenen Radio-/Fernsehtechniker beraten.
- FCC-Warnhinweis für Radiofrequenz:
Das Gerät wurde schon bewertet und erfüllt die allgemeinen Anforderungen an die HF-Exposition. Das Gerät kann ohne Einschränkung unter tragbaren Belichtungsbedingungen verwendet werden.

Simplified EU Declaration of Conformity

Reolink erklärt, dass dieses Gerät den grundlegenden Anforderungen und anderen relevanten Bestimmungen der Richtlinie 2014/53/EU entspricht.

Korrekte Entsorgung dieses Produkts

Diese Kennzeichnung weist darauf hin, dass dieses Produkt in der gesamten EU nicht über den Hausmüll entsorgt werden darf. Um mögliche Umwelt- oder menschliche Gesundheitsschäden durch unkontrollierte Entsorgung von Abfällen zu vermeiden und die nachhaltige Wiederverwendung von Rohstoffen zu fördern, bitte recyceln Sie die Produkte verantwortungsbewusst. Für die Rückgabe Ihres Altgerätes nutzen Sie bitte die Rückgabe und Sammelsysteme oder kontaktieren Sie den Händler, bei welchem Sie das Produkt gekauft haben. Ihr Händler kann das Produkt dem umweltverträglichen Recycling zuführen.

Garantiebestimmung

2-Jahre eingeschränkte Garantie ist für dieses Produkt verfügbar. Mehr Infos: <https://reolink.com/warranty-and-return/>.

HINWEIS: Wir hoffen, dass Ihnen der Neukauf gefällt. Wenn Sie mit dem Produkt nicht zufrieden sind und es zurückgeben möchten, dann empfehlen wir Ihnen, die Kamera vor der Zurückgabe auf die werkseitigen Standardeinstellungen zurückzusetzen und die eingelegte SD-Karte herauszunehmen.

AGB & Datenschutz

Die Nutzung des Produkts unterliegt Ihrer Zustimmung zu AGB und Datenschutzrichtlinien auf: <https://reolink.com/de/>.

Endbenutzer-Lizenzvertrag

Durch die Verwendung der in das Reolink-Produkt integrierten Produktsoftware stimmen Sie den Bestimmungen dieses Endbenutzer-Lizenzvertrags („EULA“) zwischen Ihnen und Reolink zu. Weitere Informationen: <https://reolink.com/eula/>.

Erklärung zur Strahlenexposition nach ISED

Dieses Gerät entspricht den Strahlenbelastungsgrenzen nach RSS-102, die für eine unkontrollierte Umgebung festgelegt wurden. Bei der Installation und Verwendung dieses Gerätes sollte ein Abstand von mindestens 20cm zwischen der Strahlungsquelle und Ihrem Körper eingehalten werden.

Contenu

Contenu de la boîte	40
Camera Introduction	41
Configurer la caméra	42
Recharger la batterie	48
Guides d'installation	49
Instructions de sécurité sur l'utilisation de batterie	53
Dépannage	54
Caractéristiques techniques	55
Avis de Conformité	55

Contenu de la boîte



Caméra



Support
de caméra

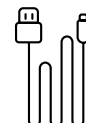

Câble Micro USB



Antenne



Aiguille de
réinitialisation



Guide de
démarrage rapide



Signe de
surveillance

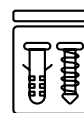

Paquet de vis

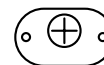

Gabarit de perçage
des trous de fixation

Camera Introduction

LED d'état

Objectif

Capteur de PIR intégré

Capteur de lumière du jour

Micro intégré

Fente pour carte SIM Nano

* Tournez de l'objectif de la caméra pour trouver le trou de réinitialisation, la fente pour la carte SIM et la fente pour la carte SD.

Trou de réinitialisation

* Appuyez et maintenez le bouton de réinitialisation avec une épingle pendant 10 secondes pour restaurer l'appareil aux paramètres d'usine.

Fente pour carte Micro SD

Haut-parleur

Port pour Micro USB LED

d'état de batterie

Antenna

Interrupteur d'alimentation

* Veuillez toujours couvrir le port de chargement USB avec un bouchon en caoutchouc après avoir chargé la batterie.

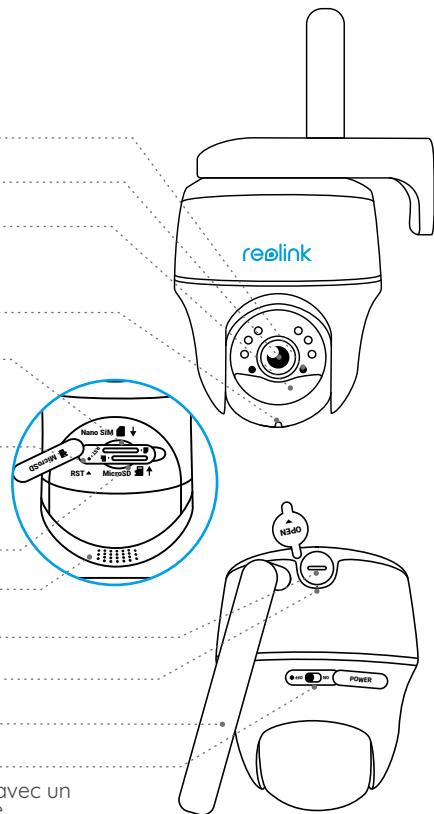

Configurer la caméra

Activer la carte SIM pour la caméra

- Choisir une carte Nano SIM qui prend en charge WCDMA et FDD LTE.
- Certaines cartes SIM ont un code PIN. Vous pouvez d'abord utiliser votre smartphone pour désactiver le code PIN.

REMARQUE: N'insérez pas la carte SIM IoT ou M2M dans votre smartphone.

Insérer la carte SIM



Tournez l'objectif de la caméra et retirez le couvercle en caoutchouc.



Insérer la carte SIM.

* La fente pour la carte SIM se trouve au-dessus de la fente pour la carte SD. Lorsque vous insérez la carte SIM, n'oubliez pas que le contacts doré doit être orienté vers le bas et que vous devez pousser le coin coupé à l'intérieur de la caméra.

* La fente pour la carte SD se trouve sous la fente pour la carte SIM. Lorsque vous insérez la carte SD, n'oubliez pas que le contact doré doit être orienté vers le haut.



Appuyez fermement sur le couvercle en caoutchouc pour une meilleure performance d'étanchéité.

Enregistrer la carte SIM



Avec la carte SIM insérée, vous pouvez allumer la caméra.



Attendez quelques secondes. Une lumière rouge s'allumera et restera allumée pendant quelques secondes. Ensuite, elle s'éteindra.

Une LED bleue clignote pendant quelques secondes, puis reste fixe avant de s'éteindre. Vous entendrez une invite vocale «Connexion réseau réussie», ce qui signifie que la caméra a été correctement connectée au réseau.

Configurer la caméra à l'aide d'un smartphone

Étape 1 Scanner pour télécharger l'application Reolink de l'App Store ou de la boutique Google Play.



Étape 2 Allumez l'interrupteur pour mettre la caméra en marche.

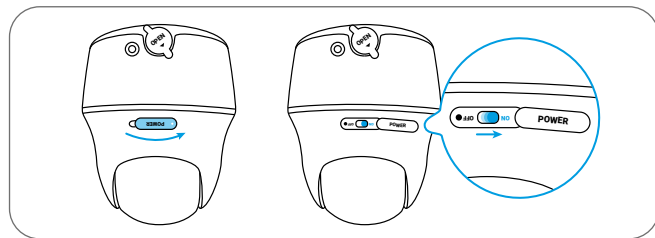

Étape 3 Lancez l'application Reolink, puis cliquez sur le bouton n° “+”, scannez le code QR de la caméra pour l'ajouter et suivez les instructions à l'écran pour terminer la configuration initiale.

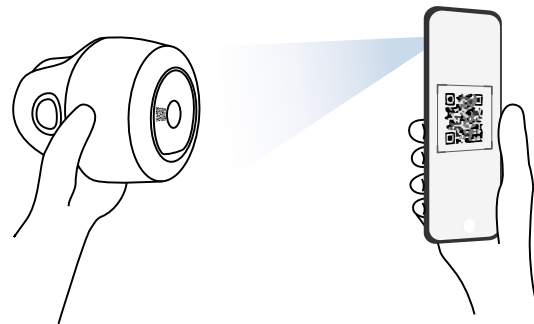

Installer la caméra sur un PC (facultatif)

Étape 1 Téléchargez et installez le Client Reolink : Allez sur <https://reolink.com/fr/> > Centre d'assistance > Appli & Client.

Étape 2 Lancez le Client Reolink, cliquez sur le bouton n° “+”, saisissez le code UID de la caméra pour l'ajouter et suivez les instructions à l'écran pour terminer la configuration initiale.

REMARQUE: Vous pouvez également rencontrer les situations suivantes:

	Invite vocale	État de la caméra	Solutions
1	« La carte SIM ne peut pas être détectée »	La caméra ne peut pas détecter cette carte SIM.	<ol style="list-style-type: none"> 1. Vérifiez si vous avez trompé le sens de la carte SIM. 2. Vérifiez si la carte SIM n'est pas entièrement insérée. Puis la réinsérez.
2	« La carte SIM est verrouillée par un code PIN. Veuillez le désactiver »	Votre carte SIM a un code PIN.	Insérez la carte SIM dans votre téléphone portable et désactivez le code PIN.
3	« Non enregistré sur le réseau. Veuillez activer votre carte SIM et vérifier la puissance du signal »	La caméra ne peut pas être enregistrée sur le réseau de l'opérateur.	<ol style="list-style-type: none"> 1. Assurez-vous que votre carte est activée, sinon veuillez appeler votre opérateur pour l'activer. 2. Le signal est faible à la localisation actuelle. Veuillez déplacer la caméra vers un endroit avec un meilleur signal. 3. Vérifiez si vous utilisez la bonne version de la caméra.
4	« Échec de la connexion au réseau »	La caméra ne parvient pas à se connecter au serveur.	La caméra sera en mode veille et se reconnectera plus tard.
5	« Échec de la transmission de données. Veuillez confirmer que votre plan de données cellulaire est disponible ou importez les paramètres de l'APN »	La carte SIM n'a plus de données ou les paramètres de l'APN ne sont pas corrects.	<ol style="list-style-type: none"> 1. Veuillez vérifier si le plan de données de la carte SIM est toujours disponible. 2. Importez les paramètres APN corrects sur la caméra.

Recharger la batterie

Il est recommandé de charger complètement la batterie avant de monter la caméra à l'extérieur.



Chargez la batterie à l'aide d'un adaptateur secteur (non inclus).



Chargez la batterie avec le panneau solaire Reolink (nécessite un achat séparé).

Indicateur de charge:

- LED orange: en cours de chargement
- LED verte: entièrement chargée



Pour une meilleure résistance aux intempéries, gardez toujours le port de chargement USB couvert par le bouchon en caoutchouc après s'être chargé la batterie.

Guides d'installation

- Pour une utilisation en extérieur, la caméra DOIT être installée à l'envers pour une meilleure étanchéité et une meilleure efficacité du capteur de mouvement PIR.

- Veuillez installer la caméra à 2-3 mètres (7-10 pieds) au-dessus du sol. Cette hauteur maximise la portée de détection du détecteur de mouvement.

- Pour une détection des mouvements efficace, veuillez installer la caméra de manière angulaire.

REMARQUE: Si un objet en mouvement s'approche verticalement du capteur PIR, la caméra ne pourrait pas détecter le mouvement.

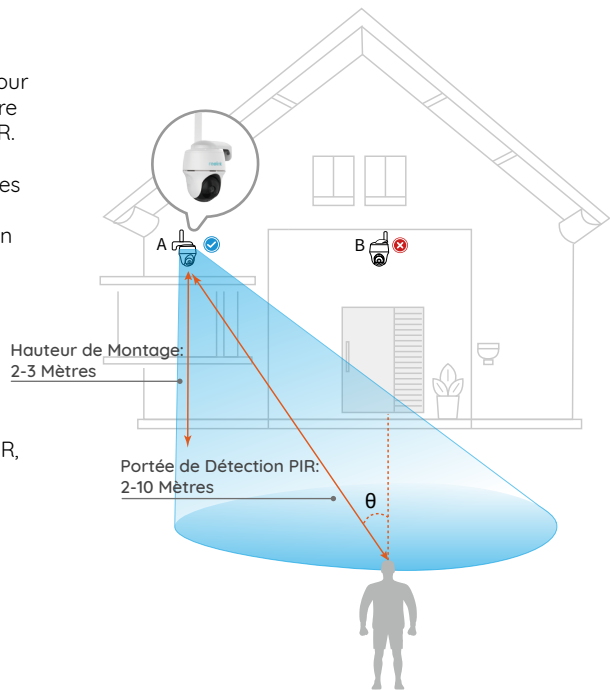

Monter la caméra sur le mur

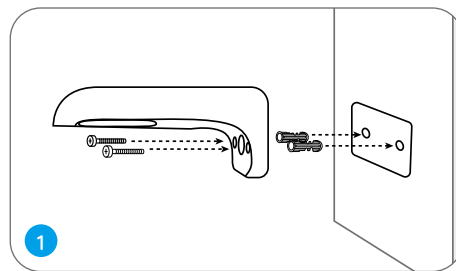

Percez des trous selon le gabarit de perçage des trous, puis vissez le support de sécurité au mur.

REMARQUE: Utilisez les ancrages pour cloisons sèches inclus dans le paquet si nécessaire.

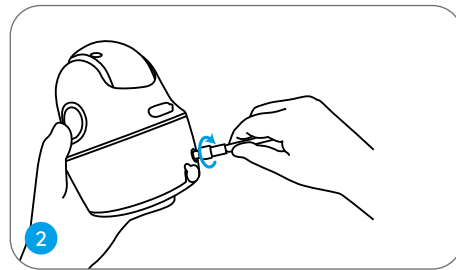

Installez l'antenne sur la caméra.

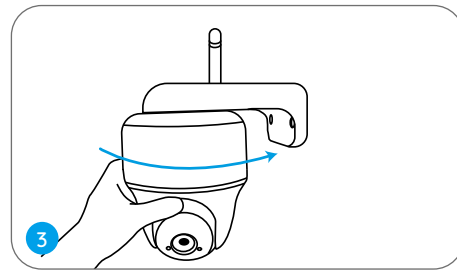

Vissez la caméra sur le support de sécurité et ajustez-la dans la bonne direction.

REMARQUE: Pour un meilleur signal 4G, il est recommandé d'installer l'antenne vers le haut ou horizontalement.

Monter la camera au plafond

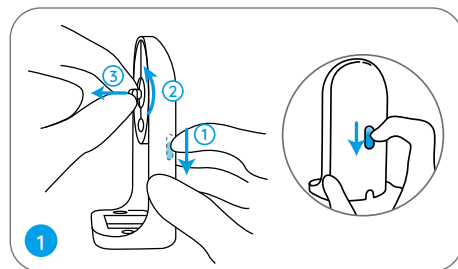

Tirez sur le bouton du sommier de sécurité et dévissez le support pour séparer les deux parties.

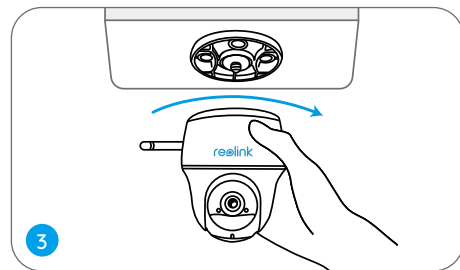
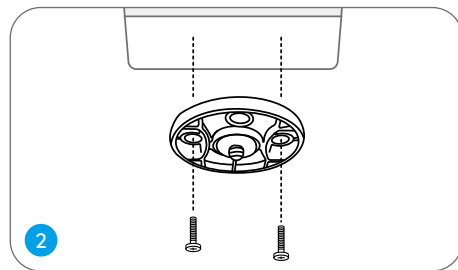

Install the bracket to the ceiling. Align the camera with the bracket and turn the camera unit clockwise to lock it in position.

Fixez la caméra à un arbre

Vous êtes autorisé à attacher la caméra à un arbre avec le support de sécurité et le support de plafond. Enfilez la sangle fournie sur la plaque et fixez-la à un arbre. Ensuite, fixez la caméra à la plaque et c'est parti !

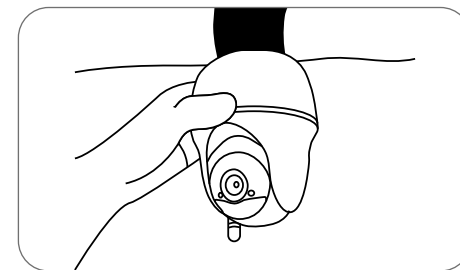
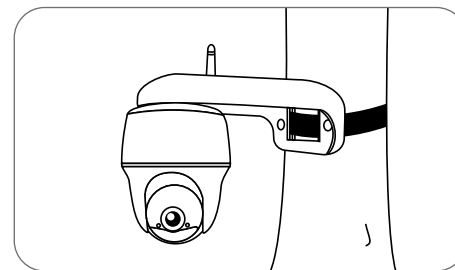

Instructions de sécurité sur l'utilisation de batterie

La caméra n'est pas conçue pour le streaming en direct 24 heures sur 24, 7 jours sur 7. Elle est conçue pour enregistrer des événements de mouvement et visualiser à distance la diffusion en direct uniquement lorsque vous en avez besoin. Veuillez apprendre quelques façons utiles pour maximiser la durée de vie de la batterie dans ce post: <https://support.reolink.com/hc/en-us/articles/360006991893>

1. Chargez la batterie rechargeable avec un chargeur de batterie standard et de haute qualité 5V/9V en courant continu ou avec un panneau solaire Reolink. Ne chargez pas la batterie avec des panneaux solaires d'autres marques.
2. Chargez la batterie lorsque les températures sont entre 0°C et 45°C et utilisez toujours la batterie lorsque les températures sont entre -20°C et 60°C.
3. Gardez le port de chargement USB sec, propre et sans débris et couvrez le port de chargement USB lorsque la batterie est complètement chargée.
4. Ne pas charger, utiliser ou stocker la batterie à proximité d'une source d'inflammation, telle que le feu ou des appareils de chauffage.
5. Ne pas démonter, couper, percer, court-circuiter la batterie, ni jeter la batterie dans l'eau, au feu, dans les fours à micro-ondes et les récipients sous pression.
6. N'utilisez pas la batterie si elle dégage une odeur, génère de la chaleur, se décolore ou se déforme, ou semble anormal de quelque façon que ce soit. Si la batterie est en cours d'utilisation ou de charge, retirez la batterie de l'appareil ou le chargeur immédiatement, et arrêtez de l'utiliser.
7. Respectez toujours les lois locales en matière de déchets et de recyclage lorsque vous jetez la batterie usagée.

Dépannage

La caméra ne s'allume pas

Si vous constatez que votre caméra est hors service, essayez les solutions suivantes:

- Assurez-vous que vous avez activé le bouton d'alimentation.
- Chargez la batterie avec un adaptateur d'alimentation 5V/2A en courant continu. Lorsque la LED verte est allumée, la batterie est complètement chargée.

Si cela ne fonctionne pas, veuillez contacter le support Reolink.

Le capteur PIR ne déclenche pas l'alarme

Si le capteur PIR ne déclenche pas d'alarme dans la zone couverte, essayez les solutions suivantes:

- Assurez-vous que le capteur PIR ou la caméra est installé dans la bonne direction.
- Assurez-vous que le capteur PIR est activé ou que l'horaire est correctement configuré.

- Veuillez vérifier la sensibilité et vous assurer qu'elle est réglée correctement.
- Assurez-vous que la batterie fonctionne.
- Réinitialisez la caméra et réessayez.

Si cela ne fonctionne pas, veuillez contacter le support Reolink.

Impossible de recevoir la notification push

Si vous ne recevez pas de notification push lorsque le mouvement est détecté, essayez les solutions suivantes:

- Assurez-vous que la notification push a été activée.
- Assurez-vous que l'horaire de PIR est réglé correctement.
- Vérifiez la connexion Internet de votre téléphone et réessayez.
- Assurez-vous que la caméra est connectée à Internet. Si l'indicateur LED sous l'objectif de la caméra est rouge fixe ou rouge clignotant, cela signifie que votre appareil s'est déconnecté d'Internet.
- Vérifiez que vous avez activé les notifications sur votre téléphone. Allez dans les Paramètres système de votre téléphone et autorisez-le à

envoyer des notifications.

Si cela ne fonctionne pas, veuillez contacter le support Reolink.

Caractéristiques techniques

Détection PIR & Alertes

Distance de détection PIR:

Réglable jusqu'à 10m (33 pieds)

Angle de détection PIR: 90° horizontal

Alerte audio:

Alertes vocales enregistrables personnalisées

Autres alertes: Alertes e-mail instantanées et notifications push

Général

Température de fonctionnement:

-10°C à 55°C (14°F à 131°F)

Résistance aux intempéries:

Étanchéité IP64 certifiée

Taille: 98 x 112 mm

Poids (batterie incluse): 485g (17.1 oz)

Avis de Conformité

Déclaration de conformité FCC

Cet appareil est conforme à l'article 15 de la réglementation FCC. L'utilisation est soumise aux deux conditions suivantes: (1) cet appareil ne doit pas causer d'interférences nuisibles, et (2) cet appareil doit accepter toute interférence reçue, y compris les interférences qui peuvent causer un fonctionnement non désiré. Les changements ou modifications non expressément approuvés par la partie responsable de la conformité peuvent annuler le droit de l'utilisateur à utiliser l'équipement.

REMARQUE: Cet équipement a été testé et jugé conforme aux limites applicables aux appareils numériques de classe B, conformément à la partie 15 des règles de la FCC. Ces limites sont conçues pour fournir une protection raisonnable contre les interférences nuisibles dans une installation résidentielle. Cet équipement génère, utilise et peut émettre de l'énergie de radiofréquence et, s'il n'est pas installé et utilisé conformément aux instructions, il peut causer des interférences nuisibles aux communications radio.

Cependant, il n'y a aucune garantie que des interférences ne se produiront pas dans une installation particulière. Si cet équipement cause des interférences nuisibles à la réception de la radio ou de la télévision, ce qui peut être déterminé en allumant et en éteignant l'équipement, l'utilisateur est encouragé à essayer de corriger l'interférence par une ou plusieurs des mesures suivantes:

- Augmentez la séparation entre l'équipement et le récepteur.
- Branchez l'équipement sur une prise de courant d'un circuit différent de celui auquel le récepteur est connecté.
- Consultez le revendeur ou un technicien radio/TV expérimenté pour obtenir de l'aide.

Déclaration d'avertissement FCC RF : L'appareil a été évalué pour répondre aux exigences générales d'exposition aux radiofréquences. L'appareil peut être utilisé sans restriction dans des conditions d'exposition portables.

CE Déclaration de conformité UE simplifiée

Reolink déclare que cet appareil est conforme aux exigences essentielles et autres dispositions pertinentes de la Directive 2014/53/EU.



Élimination correcte de ce produit

Ce marquage indique que ce produit ne doit pas être éliminé avec d'autres déchets ménagers dans l'UE. Afin d'éviter que l'élimination incontrôlée des déchets ne nuise à l'environnement ou à la santé humaine, recyclez-les de manière responsable afin de promouvoir la réutilisation durable des ressources matérielles. Pour retourner votre appareil usagé, veuillez utiliser les systèmes de retour et de collecte ou contacter le détaillant où le produit a été acheté. Ils peuvent prendre ce produit pour un recyclage sans danger pour l'environnement.

Garantie limitée

Ce produit est livré avec une garantie limitée de 2 ans. En savoir plus: <https://reolink.com/warranty-and-return/>.

REMARQUE: Nous espérons que vous apprécierez ce nouvel achat. Mais si vous n'êtes pas satisfait du produit et si vous voulez le retourner, nous vous conseillons vivement de réinitialiser l'appareil aux réglages d'usine par défaut et de retirer la carte SD insérée avant de le retourner.

Conditions et Confidentialité

L'utilisation du produit est soumise à votre acceptation des Conditions d'utilisation et de la Politique de confidentialité de <https://reolink.com>. Tenez-le hors de la portée des enfants.

Contrat de licence d'utilisateur final

En utilisant le logiciel produit intégré au produit Reolink, vous acceptez les termes du présent contrat de licence utilisateur final ("CLUF") entre vous et Reolink. Pour en savoir plus: <https://reolink.com/eula/>.

Déclaration d'exposition aux radiations ISDE

Cet équipement est conforme aux limites d'exposition au rayonnement RSS-102 établies pour un environnement non contrôlé. Cet équipement doit être installé et utilisé à une distance minimale de 20cm entre le radiateur et votre corps.

Contenuti

Cosa c'è nella Scatola	59
Presentazione della Telecamera	60
Configurare la Telecamera	61
Caricare la Batteria	67
Installare la Telecamera	68
Uso della Batteria in Maniera Sicura	72
Risoluzioni dei Problemi	73
Specifiche	74
Notifica di Conformità	74

Cosa c'è nella Scatola



Telecamera



Braccio di Telecamera



Cavo di Micro USB

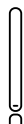

Antenna



Spillo di Ripristino



Guida Rapida



Cartello di Avviso di Sorveglianza

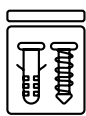

Confezione di Viti

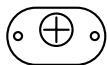

Dima per Fori di Montaggio

Presentazione della Telecamera

LED di Stato

Obiettivo

Sensore PIR Incorporato

Sensore di Luce Diurna

Mic Incorporato

Slot per Scheda Nano SIM

* Ruotare l'obiettivo della telecamera per trovare il foro di ripristino e lo slot per la scheda SD.

Foro di Ripristino

* Premere e tenere il pulsante di ripristino con un spillo per 10 secondi per ripristinare la telecamera alle impostazioni di fabbrica.

Slot per Scheda Micro SD

Altoparlante

Porta di Micro USB

LED di Stato per Batteria

Antenna

Interruttore di Alimentazione

* Coprire sempre la porta di ricarica USB con un tappo di gomma dopo aver caricato la batteria.

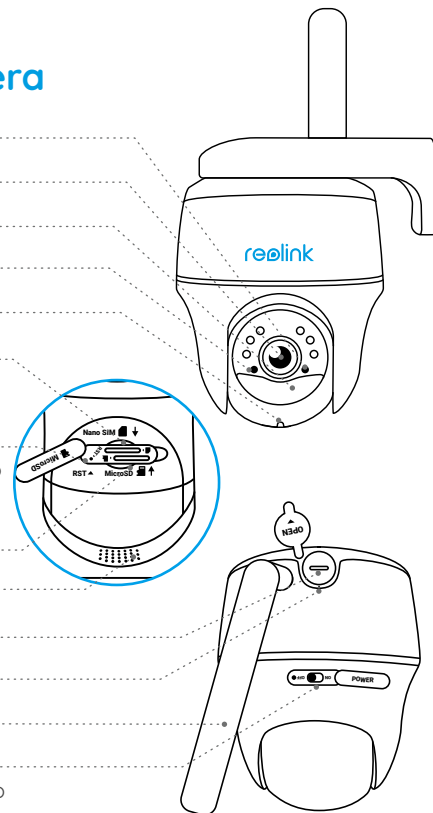

Configurare la Telecamera

Attivare la Scheda SIM per la Telecamera

- Scegli una scheda Nano Sim che supporta WCDMA e FDD LTE.
- Alcune schede SIM hanno un codice PIN, usare prima lo smartphone per disattivare il PIN.

AVVISO: Non inserire IoT or M2M SIM nel tuo telefono.

Insérer la carte SIM



Ruotare l'obiettivo della fotocamera e rimuovere il coperchio di gomma.



Inserite la scheda SIM.



Fatto ciò, premere saldamente la copertura in gomma per una migliore impermeabilità.

* Lo slot della scheda SIM si trova sopra lo slot della scheda SD. Quando inserire la scheda SIM, ricordare che i contatti dorati devono essere rivolti verso il basso e devi spingere l'angolo tagliato all'interno della fotocamera.

* Lo slot della scheda SD si trova sotto lo slot della scheda SIM. Quando si inserisce la scheda SD, ricordare che i contatti dorati devono essere rivolti verso l'alto.

Registrare Scheda SIM



Con la Scheda SIM inserita, si può accendere la telecamera.



Attendi alcuni secondi e una luce rossa sarà accesa e fissa per un paio di secondi. Dopo si spegnerà.



Un LED blu lampeggerà per alcuni secondi e poi si accenderà fisso prima di spegnersi. Si sentirà un messaggio vocale "Connessione di rete riuscita", il che significa che la telecamera è stata collegata con successo alla rete.

Configurare la Telecamera con Smartphone

Passaggio 1: Scansionare per scaricare l'App Reolink dall'App Store o Google Play store.



Passaggio 2: Accendere l'interruttore di alimentazione per alimentare la telecamera.

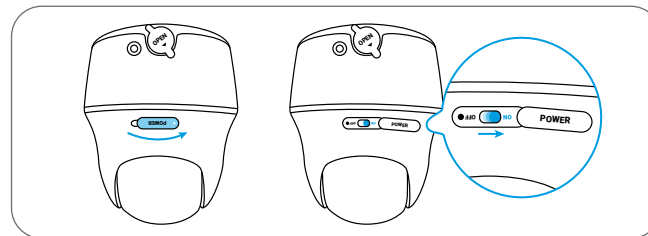

Passaggio 3 Avviare l' App Reolink, cliccare il pulsante “+” nell'angolo in alto a destra per aggiungere la telecamera. Scansionare il codice QR sul dispositivo e seguire le istruzioni per finire la configurazione iniziale.

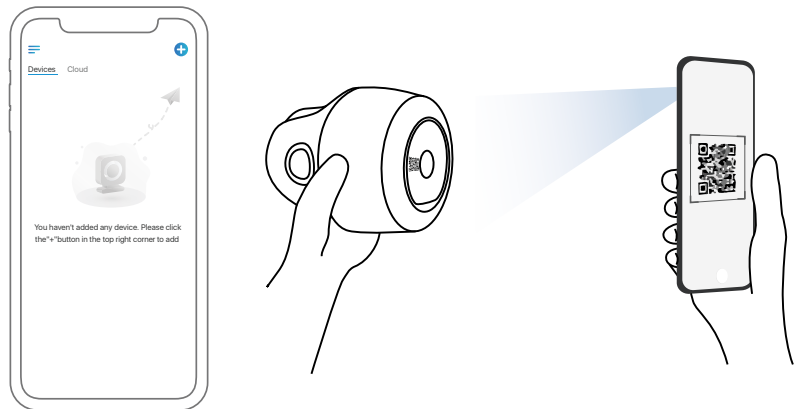

Configurare la Telecamera su PC (Opzionale)

Passaggio 1 : Scaricare e installare Client Reolink: andare su <https://reolink.com/it> > Assistenza > App & Client.

Passaggio 2 Avvia Client Reolink, fai clic sul pulsante “+”, inserisci il codice UID della telecamera per aggiungere la telecamera e poi segui le istruzioni per finire la configurazione iniziale.

AVVISO: Si può anche imbattersi nelle seguenti situazioni:

	Indicazione Vocale	Stato della Telecamera	Solutions
1	“Impossibile riconoscere la scheda SIM!”	La telecamera non è riuscita a riconoscere questa scheda SIM.	1. Controllare se la direzione della scheda SIM è riversa. Controllare se la scheda SIM è inserita completamente. Se no, bisogna inserirla un'altra volta.
2	“La scheda SIM è bloccata con un PIN. Bisogna disattivarla!”	La tua scheda SIM ha un PIN.	Mettere la scheda SIM nel cellulare e disattivare il PIN.
3	“Not registered on network. Please activate your SIM card and check the signal strength”	La telecamera non può essere registrata alla rete di operatore.	1. Controllare se la scheda è attivata. Se no, chiamare l'operatore per attivarla. Il segnale è debole nella posizione attuale, posizionare la telecamera in un posto con migliore segnale. 3. Verificare di utilizzare la versione corretta della telecamera.
4	“La connessione delle rete fallita”	La telecamera non può essere connessa al sever.	La telecamera sarà in modalità standby e poi riconnette.
5	“Chiamata dati non riuscita. Conferma che il tuo piano dati cellulare è disponibile o importa le impostazioni APN “	La scheda SIM ha esaurito i dati o le impostazioni APN non sono corrette.	1. Si prega di verificare se il piano dati per la scheda SIM è ancora disponibile. 2. Importare le impostazioni APN corrette nella telecamera.

Caricare la Batteria

Si consiglia di caricare completamente la telecamera prima di installarla all'esterno.



Caricare la batteria con l'adattatore di alimentazione (non inclusa).



Caricare la batteria con il Pannello Solare Reolink (Non è inclusa se si compra solo la telecamera).

Indicatore di carica:

● **LED Arancio:** Sta Caricando

● **LED Verde:** Carica Completa



Per fare la telecamera meglio resistere alle intemperie, coprire la porta di carica USB con il tappo di gomma ogni volta dopo la carica della batteria.

Installare la Telecamera

• Per l'uso esterno, la telecamera DEVE per forza essere installata sottosopra per farla meglio resistente alle intemperie e per un'efficienza piena del sensore PIR.

• Si prega di installare la telecamera a 2-3 metri (7-10 ft) di altezza dal suolo. Questa altezza massimizza il campo di rilevamento del sensore di movimento.

• Per un rilevamento di movimento efficiente, installare la telecamera angolarmente.

AVVISO: Se un'oggetto in movimento si avvicina al sensore PIR verticalmente, è possibile che la telecamera non riesca a rilevarlo.

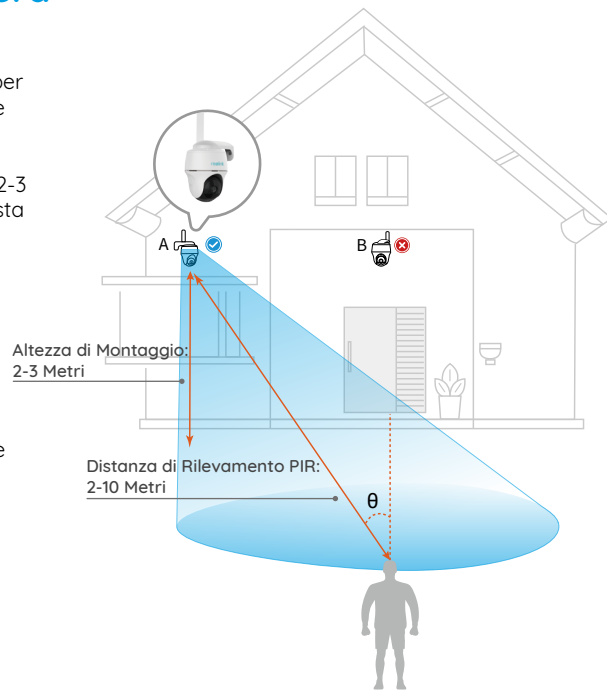

Montare la Telecamera a Parete

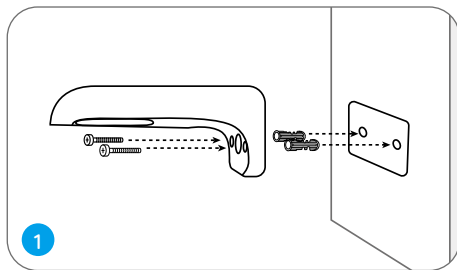

Perforare a seconda della dima per fori di montaggio, serrare il braccio di montaggio a parete.

AVVISO: Utilizzare il cartongesso anchor nella confezione quando c'è bisogno.

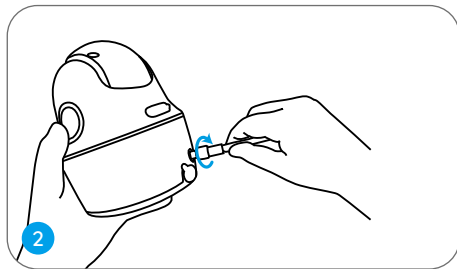

Installare l'antenna alla telecamera.

AVVISO: Per un migliore segnale 4G, si consiglia di installare l'antenna verso alto o orizzontalmente.

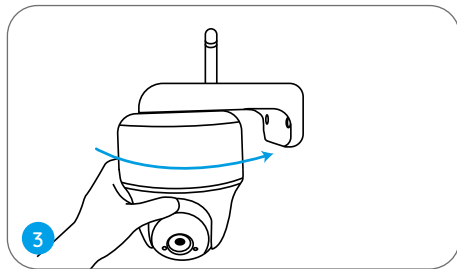

Allacciare la telecamera al braccio e regolarla in una direzione adatta.

Montare la Telecamera al Soffitto

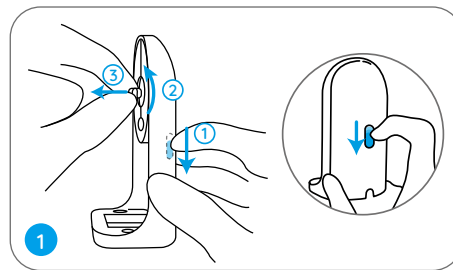

Tirez sur le bouton du sommier de sécurité et dévissez le support pour séparer les deux parties.

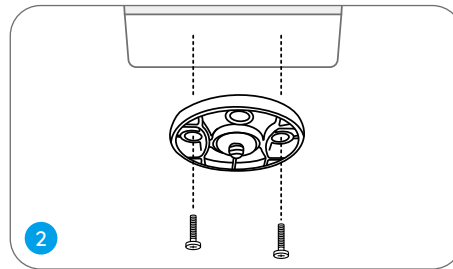

Install the bracket to the ceiling. Align the camera with the bracket and turn the camera unit clockwise to lock it in position.

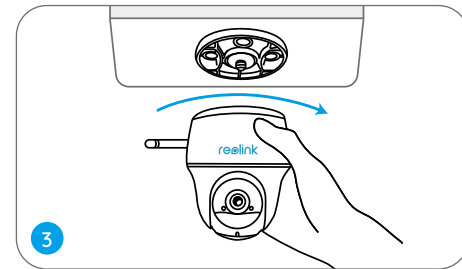

Attaccare la Telecamera a un Albero

Si può installare la telecamera a un albero con sia il braccio di montaggio che la base. Infilare la piastra con la cinghia a strappo nella confezione e fissarla all'albero. Attaccare di seguito la telecamera alla piastra e il gioco è fatto.

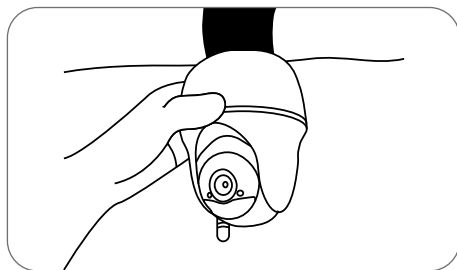
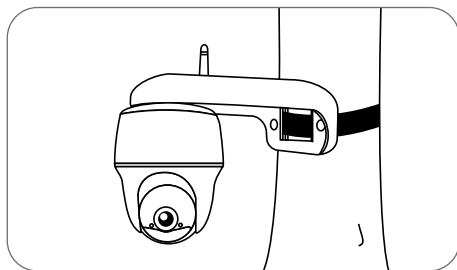

Uso della Batteria in Maniera Sicura

La Telecamera non è progettata per funzionare 24/7 a piena capacità o per lo streaming dal vivo tutta la giornata. È progettata per registrare i movimenti e visualizzare da remoto lo streaming solo quando necessario. Scopri consigli utili su come massimizzare la vita della batteria in questo post: <https://support.reolink.com/hc/en-us/articles/360006991893>

1. Caricare la batteria ricaricabile con un caricatore DC 5V/9V standard e di alta qualità o con il pannello solare Reolink. Non caricare la batteria con il pannello solare di altre marche.
2. Caricare la batteria quando la temperatura è tra lo 0°C e i 45°C e farla funzionare sempre quando la temperatura è tra i -20°C e 60°C.
3. Mantenere asciutta e pulita la porta di ricarica USB senza qualsiasi detrito, coprire la porta di ricarica USB con il tappo di gomma dopo la carica completa della batteria.
4. Non caricare, utilizzare o conservare la batteria vicino a qualsiasi fonte di ignizione, come il fuoco o riscaldatori.
5. Non smontare, tagliare, forare, cortocircuitare la batteria, o gettarla in acqua, fuoco, forni a microonde e recipienti a pressione.
6. Non usare la batteria se emette odori, genera calore, diventa scolorita o deformata, o sembra in qualche modo anormale. Se la batteria viene usata o caricata, rimuovere la batteria dal dispositivo dal caricatore immediatamente, e interrompere l'utilizzo.
7. Seguire sempre le leggi locali su rifiuti e riciclaggio quando si smaltisce la batteria usata.

Risoluzioni dei Problemi

La telecamera non si accende

Se la tua telecamera non è accesa, si prega di applicare le soluzioni seguenti:

- Assicurarsi che l'interruttore di alimentazione sia acceso.
- Caricare la batteria con l'adattatore di alimentazione DC 5V/2A. Quando si vede la luce verde, significa che la carica della batteria è completa.

Se non funziona ancora, bisogna contattare il gruppo di assistenza Reolink.

Il sensore PIR non riesce ad attivare l'allarme

Se il sensore PIR non riesce ad attivare qualsiasi allarme entro l'area coperta, provare le soluzioni seguenti:

- Assicurarsi che il sensore PIR o la telecamera sia installato nella direzione corretta.
- Assicurarsi che il sensore PIR sia attivato o che l'orario sia configurato in modo corretto e

in esecuzione.

- Controllare le impostazioni della sensibilità e assicurarsi che sia impostata correttamente.
- Assicurarsi che la batteria sia installata.
- Resetare la telecamera e riprovare.

Se non funziona ancora, bisogna contattare il gruppo di assistenza Reolink.

Impossibile ricevere notifiche push

Se non si riesce a ricevere qualsiasi notifica push quando si rivelano i movimenti, provare le soluzioni seguenti:

- Assicurarsi che la notifica push sia attivata.
- Assicurarsi che l'orario PIR sia impostato in modo corretto.
- Controllare la connessione della rete sul cellulare e riprovare.
- Assicurarsi che la telecamera sia connessa alla rete. Se l'indicatore LED sotto lenti della telecamera è di rosso in modo stabile o rosso lampeggiante, significa che la telecamera si è disconnessa dalla rete.
- Assicurarsi che Consentire Notifiche sia attivata nel cellulare. Andare su Impostazioni del Sistema sul cellulare e consentire all'app Reolink di inviare notifiche push.

Se non funziona ancora, bisogna contattare il gruppo di assistenza Reolink.

Specifiche

Rilevamento PIR & Allarmi

Distanza del Rilevamento PIR:
regolabile fino a 10m (33ft)

Angolo di rilevamento PIR: 90° orizzontale

Allarme audio:

allarme audio registrabile personalizzabile

Altri allarmi: email istantanee e notifiche push

Generale

Temperatura in operatività:

-10°C to 55°C (14°F to 131°F)

Resistenza alle intemperie:

IP64 impermeabilità certificata

Dimensione: 98 x 112 mm

Peso (batteria inclusa): 485g (17.1 oz)

Notifica di Conformità

Dichiarazione di Conformità FCC

Il dispositivo è conforme alla Parte 15 delle regole FCC. L'operazione è soggetta alle seguenti due condizioni: (1) questo dispositivo non può causare interferenze nocive, e (2) questo dispositivo deve accettare qualsiasi interferenza ricevuta, incluse interferenze che possono causare operazioni indesiderate. Cambiamenti o modifi che non espressamente approvati dalla parte responsabile della conformità potrebbero invalidare l'autorità dell'utente a utilizzare l'apparecchiatura.

AVVISO: Questa apparecchiatura è stata testata ed è risultata conforme ai limiti per un dispositivo digitale di Classe B, ai sensi della Parte 15 delle norme FCC. Questi limiti sono progettati per fornire una protezione ragionevole contro interferenze dannose in un'installazione residenziale. Questa apparecchiatura genera, utilizza e può **AVVISO:** Questa apparecchiatura è stata testata ed è risultata conforme ai limiti per un dispositivo digitale di Classe B, ai sensi della Parte 15 delle norme FCC. Questi limiti sono progettati per fornire una protezione ragionevole contro interferenze dannose in un'installazione residenziale. Questa apparecchiatura genera, utilizza e può

irradiare energia a radiofrequenza e, se non installata e utilizzata secondo le istruzioni, può causare interferenze dannose alle comunicazioni radio. Tuttavia, non vi è alcuna garanzia che non si verificheranno interferenze in una particolare installazione. Se questa apparecchiatura causa interferenze dannose alla ricezione radiofonica o televisiva, cosa che può essere determinata spegnendo e accendendo l'apparecchiatura, l'utente è incoraggiato a cercare di correggere l'interferenza adottando una o più delle seguenti misure:

- Riorientare o riposizionare l'antenna ricevente.
- Aumentare la distanza tra l'apparecchiatura e il ricevitore.
- Collegare l'apparecchiatura a una presa su un circuito diverso da quello a cui è collegato il ricevitore.
- Consultare il rivenditore o un tecnico radio / TV esperto per assistenza.

Dichiarazione di avvertenza RF FCC:
Il dispositivo è stato valutato per soddisfare i requisiti generali di esposizione alle radiofrequenze. Il dispositivo può essere utilizzato in condizioni di esposizione portatile senza limitazioni.

Dichiarazione Semplificata di Conformità UE

Reolink dichiara che questo dispositivo è in conformità con i requisiti essenziali e altre rilevanti disposizioni della Direttiva 2014/53/EU.

Corretta rottamazione di questo prodotto

Questo marchio indica che questo prodotto non deve essere rottamato insieme ad altri rifiuti domestici attraverso l'UE. Per prevenire possibili danni all'ambiente o alla salute umana da un incontrollato scarico di rifiuti, riciclatelo responsabilmente per promuovere il riutilizzo sostenibile delle materie prime. Per restituire il dispositivo usato, per favore usa il sistema di resi e raccolta o contatta il punto vendita dove il prodotto è stato acquistato. Possono rilevare questo prodotto per un riciclo sicuro per l'ambiente.

Garantie limitée

Questo prodotto viene fornito con una garanzia limitata di 2 anni, la quale si applica solo ai prodotti acquistati sul negozio ufficiale

AVVISO: Speriamo che sia una buona esperienza aver acquistato il nostro prodotto. Nel caso non fossi soddisfatto del prodotto acquistato e avessi intenzione di restituirlo, ti suggeriamo gentilmente di ripristinare la telecamera alle impostazioni di fabbrica predefinite ed estrarre la scheda SD inserita prima della restituzione.

Termini e Privacy

L'utilizzo del prodotto è soggetto all'accettazione dei Termini di servizio e dell'Informativa sulla privacy su <https://reolink.com>. Tenere fuori dalla portata dei bambini.

Contratto di Licenza per l'Utente Finale

Utilizzando il software prodotto incorporato al prodotto Reolink, voi accettate i termini di questo accordo di licenza per l'utente finale ("EULA") fra voi e Reolink. Scopri di più: <https://reolink.com/eula/>.

Dichiarazione sulla Esposizione alle Radiazioni ISED

Questa attrezzatura è conforme ai limiti di esposizione alle radiazioni RSS-102 impostati per un ambiente non controllato. Questa attrezzatura deve essere installata e operata con una distanza minima di 20cm fra l'oggetto radiante e il vostro corpo.

Índices

Contenido de la Caja	78
Introducción de Cámara	79
Configure la Cámara	80
Carga de Batería	86
Instale la Cámara	87
Instrucciones de Seguridad para el Uso de Batería	91
Solución de Problemas	92
Especificaciones	93
Notificación de Cumplimiento	93

Contenido de la Caja



Cámara

Soporte
de Cámara

Cable Micro USB

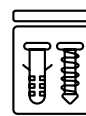

Antena

Aguja
de ReinicioGuía de Inicio
RápidoPaquete de
TornillosSeñal de
VigilanciaPlantilla de Montaje
para Fijar Agujeros

Introducción de Cámara

LED de Estado

Objetivo

Sensor Incorporado PIR

Sensor de Luz Solar

Micrófono Incorporado

Ranura para Tarjeta Nano SIM

* Gire el objetivo de la cámara para encontrar el orificio de reinicio, la ranura para tarjeta SIM y la ranura para tarjeta SD.

Orificio de Reinicio

* Mantenga presionado el botón de reinicio con un pin durante 10 segundos para restaurar el dispositivo a la configuración de fábrica.

Ranura para Tarjeta Micro SD

Altavoz

Puerto Micro USB

LED de Estado de Batería

Antena

Interruptor de Alimentación

* Cubra siempre el puerto de carga USB con un tapón de caucho después de cargar la batería.

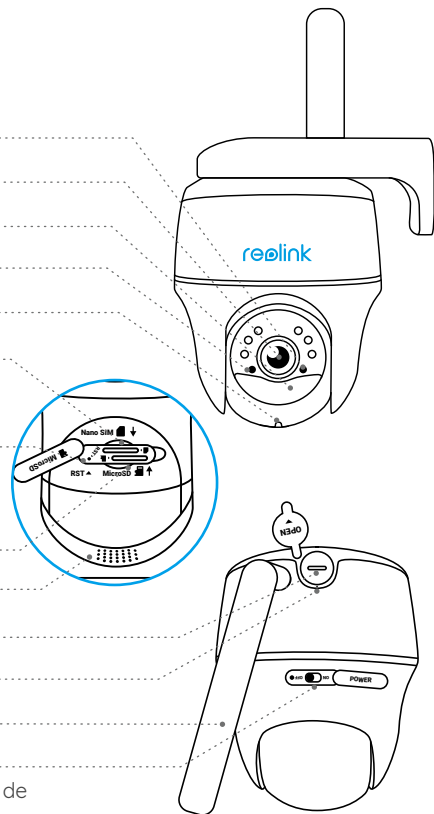

Configure la Cámara

Active la Tarjeta SIM para la Cámara

- Seleccione una tarjeta nano SIM que es compatible con WCDMA y FDD LTE.
- Algunas tarjetas SIM tienen un código PIN. Puede usar su teléfono inteligente para desactivar el PIN primero.

NOTA: No inserte la SIM de IoT o M2M en su teléfono inteligente.

Inserte la Tarjeta SIM



Gire el objetivo de la cámara y retire la cubierta de goma.



Inserte la tarjeta SIM.

* La ranura de la tarjeta SIM está encima de la ranura de la tarjeta SD. Al insertar la tarjeta SIM, recuerde que los contactos dorados deben mirar hacia abajo y debe empujar la esquina recortada dentro de la cámara.

* La ranura para tarjeta SD está debajo de la ranura para tarjeta SIM. Al insertar la tarjeta SD, recuerde que los contactos dorados deben mirar hacia arriba.



Una vez hecho esto, presione la cubierta de caucho con firmeza para un mejor rendimiento a prueba de agua.

Registre Tarjeta SIM



Con la tarjeta SIM insertada, puede encender la cámara.



Espera unos segundos y se encenderá una luz roja y deja de parpadear durante unos segundos. Entonces, se apagará.

Un LED azul parpadeará durante unos segundos y luego se quedará fijo antes de apagarse. Escuchará un mensaje de voz "Conexión de red se realizó con éxito", lo que significa que la cámara se ha conectado correctamente a la red.

Configuración de Cámara en un Móvil

Paso 1 Escanee para descargar la App Reolink en App Store o Google Play Store.



Paso 2 Encienda el interruptor de encendido/apagado para activar la cámara.

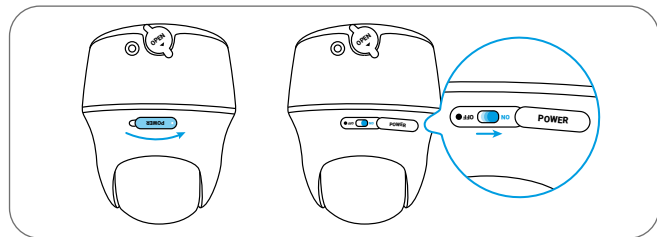

Paso 3 Inicie la App Reolink, y dé un clic en el botón “+”; luego, ingrese el código UID de la cámara para agregarla y siga las instrucciones en pantalla para terminar la configuración inicial.

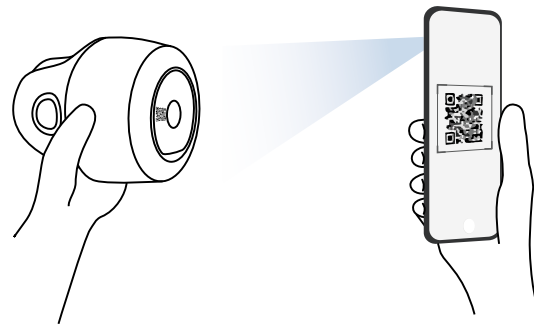

Configuración de Cámara en Ordenador (Opcional)

Paso 1 Descargue e instale el Client Reolink: Vaya a <https://reolink.com/es> > Soporte > App & Client.

Paso 2 Inicie el Client Reolink, y cliquee el botón “+”; luego, ingrese el código UID de la cámara para agregarla y siga las instrucciones en pantalla para terminar la configuración inicial.

NOTA: También podría encontrar estas situaciones a continuación:

	Indicación de voz	Estado de cámara	Soluciones
1	“No se puede reconocer la tarjeta SIM”	La cámara no puede reconocer esta tarjeta SIM.	<ol style="list-style-type: none"> 1. Verifique si la tarjeta está mirando hacia la dirección inversa. 2. Verifique si la tarjeta SIM no está completamente insertada, por favor insértela de nuevo.
2	“La tarjeta SIM está bloqueada con un PIN. Por favor desactívelo ”	Su tarjeta SIM tiene un pin.	Inserte la tarjeta SIM en su teléfono móvil y desactive el PIN.
3	“No registrada en la red. Active su tarjeta SIM y verifique la intensidad de la señal “	La cámara no puede registrarse en la red del operador.	<ol style="list-style-type: none"> 1. Verifique si su tarjeta está activada. Si no, llame a su operador para activar la tarjeta SIM. 2. La señal puede ser débil en su ubicación actual. Mueva la cámara a un lugar con una señal más fuerte. 3. Verifique si está utilizando la versión correcta de la cámara.
4	“La conexión de red falló”	La cámara no puede conectarse al servidor.	La cámara estará en modo de espera y se volverá a conectar más tarde.
5	“Llamadas por datos han fallado. Confirme que su plan de datos celulares esté disponible o importe la configuración de APN.”	La tarjeta SIM se ha quedado sin datos o la configuración APN no es correcta.	<ol style="list-style-type: none"> 1. Verifique si el plan de datos para la tarjeta SIM todavía está disponible. 2. Importe la configuración APN correcta a la cámara.

Carga de Batería

Se recomienda cargar totalmente la batería antes de montar la cámara en exteriores.



Cargar la batería con un adaptador de alimentación (no se incluye).



Cargar la batería con el Panel Solar Reolink (No se incluye si sólo compra la cámara).

Indicador de Carga:

- LED naranja: Cargando
- LED verde: Totalmente cargada



Por un mejor rendimiento impermeable, siempre mantenga el puerto de carga USB cubierto por la tapa de goma después de haber cargado la batería.

Instale la Cámara

- Para uso en exteriores, la cámara DEBE instalarse boca abajo para un rendimiento a prueba de agua y una mejor eficiencia del sensor de movimiento PIR.

- Instale la cámara a 2-3 metros (7-10 pies) sobre el suelo. El rango de detección del sensor PIR se maximizará a tal altura.

- Para una detección de movimiento efectiva, instale la cámara angularmente.

NOTA: Si un objeto en movimiento se acerca al sensor PIR verticalmente, es posible que la cámara no pueda detectar el movimiento.

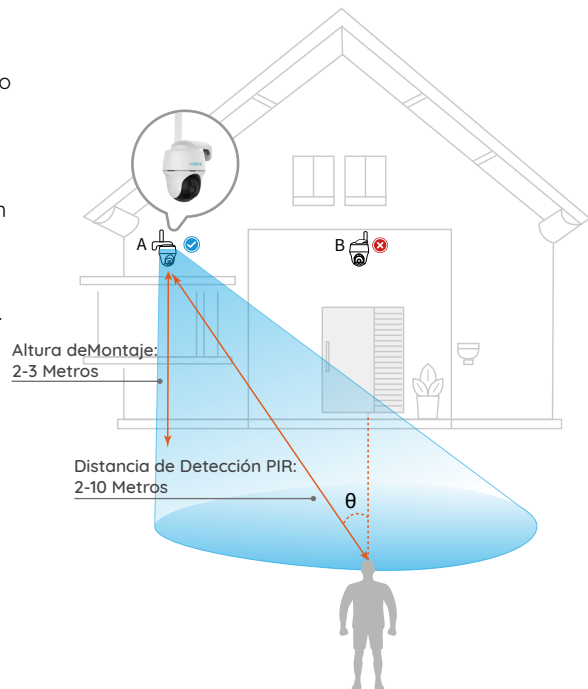

Monte la Cámara en la Pared

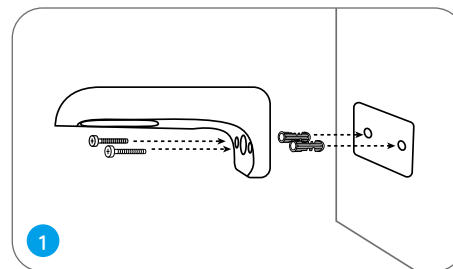

Taladre los orificios de acuerdo con la plantilla de montaje y atornille el soporte de seguridad a la pared.

NOTA: Utilice los pernos de anclaje para pared de mampostería incluidos en el paquete si es necesario.

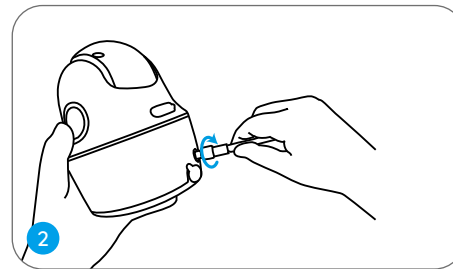

Instale la antena a la cámara.

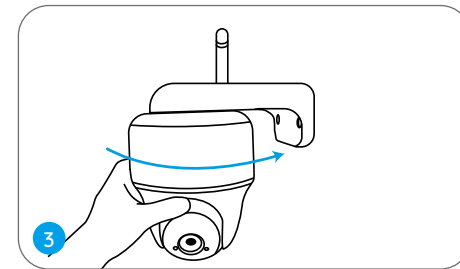

Atornille la cámara al soporte de seguridad y ajústela en la dirección correcta.

NOTA: Para obtener una mejor señal de 4G, se recomienda instalar la antena hacia arriba u horizontalmente.

Monte la Cámara al Techo

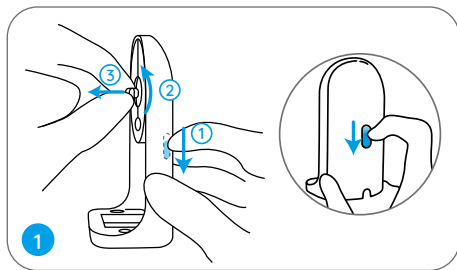

Tirare il pulsante della staffa e svitare il braccio per separare le due parti.

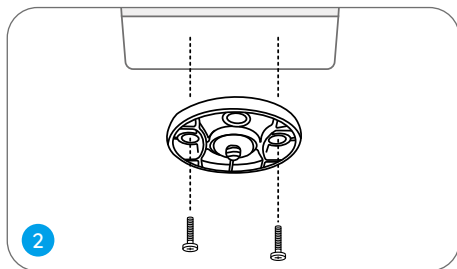

Instale el soporte al techo. Alinee la cámara con el soporte y gírela en sentido horario para bloquearla en posición.

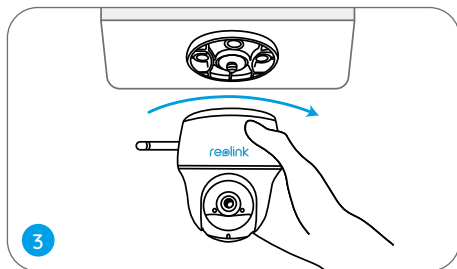

Adjunte la Cámara a un Árbol

Puede atar la cámara a un árbol con el soporte de seguridad y el soporte de techo. Pase la correa proporcionada a la placa y fíjela a un árbol. A continuación, coloque la cámara en la placa y estará listo.

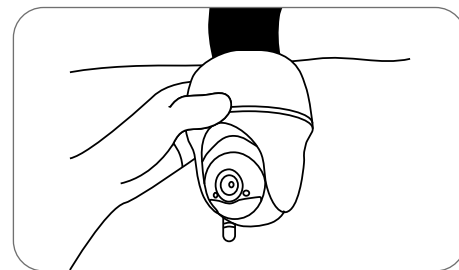
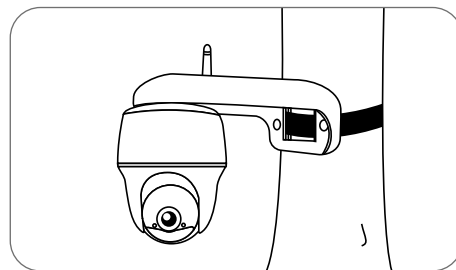

Instrucciones de Seguridad para el Uso de Batería

La cámara no está diseñada para funcionamiento de capacidad total 24/7 o vista en vivo durante todo el día. Está diseñada para grabar eventos de movimiento y ver vista en vivo de forma remota sólo cuando la necesita. Descubra consejos útiles sobre cómo extender la duración de la batería en esta publicación: <https://support.reolink.com/hc/en-us/articles/36000699189>

1. Cargue la batería recargable con un cargador estándar y de alta calidad de DC 5V/9V o Panel Solar de Reolink. No cargue la batería con paneles solares de otras marcas.
2. Cargue la batería cuando las temperaturas estén entre 0°C y 45°C y utilice siempre la batería cuando las temperaturas estén entre -20°C y 60°C.
3. Mantenga el puerto de carga USB seco, limpio y sin residuos. Cubra el puerto de carga USB con el tapón de caucho después de la carga completa de la batería.
4. Nunca cargue, use o almacene la batería cerca de fuentes de ignición, como fuegos o calentadores.
5. No desarme, corte, perforo, cortocircuite la batería ni la deseche en agua, fuego, hornos microondas y recipientes a presión.
6. No use la batería si emite olor, genera calor, se decolora o se deforma, o parece anormal en cualquier forma. Si la batería se está utilizando o cargando, quite la batería del dispositivo o del cargador inmediatamente y deje de usarla.
7. Siempre siga las leyes locales de desechos y reciclaje la batería usada.

Solución de Problemas

La cámara no se enciende

Si su cámara no se enciende, aplique las siguientes soluciones:

- Asegúrese de haber encendido el botón de alimentación.
- Cague la batería con un adaptador de corriente de DC 5V/2A. Cuando la luz verde está encendida, la batería está completamente cargada.

Si no funcionan, comuníquese con Soporte de Reolink.

El sensor PIR no activa la alarma

Si el sensor PIR no activa ningún tipo de alarma dentro del área cubierta, intente lo siguiente:

- Asegúrese de que el sensor PIR o la cámara estén instalados en la dirección correcta.
- Asegúrese de que el sensor PIR esté activado o que el programa esté configurado correctamente y funcionando.

- Verifique la configuración de sensibilidad y asegúrese de que esté configurada correctamente.
- Asegúrese de que la batería esté funcionando.
- Reinicie la cámara y vuelva a intentarlo.

Si no funcionan, comuníquese con Soporte de Reolink.

No Se Puede Recibir Notificaciones Push

Si no recibe ninguna notificación push cuando se detecta movimiento, intente lo siguiente:

- Asegúrese de que la notificación push esté activada.
- Asegúrese de que el programa PIR esté configurado propiamente.
- Verifique la conexión de red en su teléfono e inténtelo de nuevo.
- Asegúrese de que la cámara esté conectada a Internet. Si el indicador LED debajo del objetivo de la cámara está en rojo fijo o parpadea en rojo, significa que su dispositivo se desconecta de Internet.
- Asegúrese de haber activado Permitir Notificaciones en su teléfono. Vaya a

Configuración del Sistema en su teléfono y permita que la aplicación Reolink envíe notificaciones automáticas.

Si no funcionan, comuníquese con Soporte de Reolink.

Especificaciones

Detección de PIR y Alertas

Distancia de Detección de PIR:

Ajustable hasta 10m (33 pies)

ángulo de Detección de PIR: 90° horizontal

Alerta de Audio: Alertas personalizables de grabación de voz

Otras Alertas: alertas instantáneas de correo electrónico y notificaciones push

General

Temperatura de Funcionamiento:

-10°C to 55°C (14°F to 131°F)

Resistencia a la Intemperie:

Resistencia a la intemperie certificada IP64

Tamaño: 98 x 112 mm

Peso(Batería Incluida): 485g (17.1 oz)

Notificación de Cumplimiento

Declaración de Cumplimiento de la FCC

Este dispositivo cumple con la Parte 15 de las Reglas de la FCC. El funcionamiento está sujeto a las siguientes dos condiciones: (1) este dispositivo no debe causar interferencias nocivas, y (2) este dispositivo debe aceptar cualquier interferencias recibidas incluso las que podrían provocar el funcionamiento no deseado. Cambios o modificaciones que no aprueben expresivamente el responsable del cumplimiento puede invalidar la autoridad de operar el dispositivo del usuario.

NOTA: Este equipo se ha sometido a prueba y se ha concluido que cumple con los límites de un dispositivo digital de Clase B, de conformidad con Parte 15 de normas FCC. Estos límites se diseñan para proporcionar una protección razonable contra interferencias dañosas en una instalación residencial. Este equipo genera, usa y puede irradiar energía de radiofrecuencia y, si no lo instala o utiliza de acuerdo con las instrucciones, puede ocasionar interferencias

dañosas a radiocomunicaciones. Sin embargo, no hay garantía de que la interferencia no ocurra en una instalación particular. Si este equipo ocasiona interferencias perjudiciales en la recepción de radio o televisión, que puede comprobarse encendiendo y apagando el equipo, se recomienda que el usuario intente a corregir la interferencia a través de una o más de las siguientes medidas:

- Cambie la orientación o la posición de la antena receptora.
- Separe más el equipo y la unidad receptora.
- Conecte el equipo a la toma de corriente en un circuito distinto de aquel al que esté conectada la unidad receptora.
- Acuda al distribuidor o a un técnico de radio/TV con experiencia por ayuda.

Declaración de Advertencia FCC RF:

Este dispositivo se ha evaluado para cumplir con los requisitos generales de exposición RF. Este dispositivo se puede usar en condición de exposición portátil sin restricciones.

CE Declaración de Conformidad de la UE Simplificada

Reolink declara que este dispositivo cumple con los requisitos esenciales y otras disposiciones relevantes de la Directiva 2014/53/UE.



Deshecho Correcto de este Producto

Esta marca indica que este producto no debe desecharse con otros desechos domésticos en toda la UE. Para evitar posibles daños al medio ambiente o la salud humana derivados de la eliminación no controlada de residuos, recíclelo de manera responsable para promover la reutilización sostenible de los recursos materiales. Para devolver su dispositivo usado, utilice los sistemas de devolución y recolección o comuníquese con el vendedor donde compró el producto. Pueden aceptar este producto para un reciclaje de manera segura para el medio ambiente.

Garantía Limitada

Este producto viene con una garantía limitada de 2 años. Descubra más: <https://reolink.com/warranty-and-return/>.

NOTA: Esperamos que disfrute de la nueva compra. Pero si no está satisfecho/a con el producto y planea devolverlo, le recomendamos encarecidamente que restaure la cámara a las configuraciones predeterminadas de fábrica y saque la tarjeta SD insertada antes de devolverlo.

Términos y privacidad

El uso del producto está sujeto a su aceptación de los Términos de Servicio y la Política de Privacidad en <https://reolink.com>. Mantenga fuera del alcance de los niños.

Contrato de Licencia de Usuario Final

Al utilizar el Software del producto que está integrado en el producto Reolink, usted acepte los términos de este Contrato de Licencia de Usuario Final ("EULA") entre usted y Reolink. Obtenga más información: <https://reolink.com/eula/>.

Declaración de Exposición a la Radiación ISED

Este equipo cumple con los límites de exposición a la radiación RSS-102 establecidos para un entorno no controlado. Este equipo debe instalarse y operarse con una distancia mínima de 20cm entre el radiador y su cuerpo.