

# Panasonic

## Operating Instructions AC/Rechargeable Professional Hair Clipper

Model No. ER1421/ER1411

<b>English</b>	<b>2</b>	<b>Dansk</b>	<b>32</b>	<b>Česky</b>	<b>62</b>
<b>Deutsch</b>	<b>7</b>	<b>Português</b>	<b>37</b>	<b>Slovensky</b>	<b>67</b>
<b>Français</b>	<b>12</b>	<b>Norsk</b>	<b>42</b>	<b>Magyar</b>	<b>72</b>
<b>Italiano</b>	<b>17</b>	<b>Svenska</b>	<b>47</b>	<b>Română</b>	<b>77</b>
<b>Nederlands</b>	<b>22</b>	<b>Suomi</b>	<b>52</b>	<b>Türkçe</b>	<b>82</b>
<b>Español</b>	<b>27</b>	<b>Polski</b>	<b>57</b>		



Before operating this unit, please read these instructions completely.

## Important

### ► Before use

This clipper is designed for professional use to trim hair and beards. Charge it for 8 hours before use for the first time in order to activate the built-in rechargeable batteries. It can be operated on either an AC adaptor or rechargeable batteries. Read all instructions carefully before use.

### ► Charging the clipper

- Use the ER1421/ER1411 hair clipper with the RE9-41 adaptor only.
- Avoid charging the batteries at temperatures below 5 °C or above 35 °C.
- Avoid charging the batteries in direct sunlight or near a radiating heat source.
- The charge status (  ) lamp may blink at an early stage when it is used for the first time or if it has not been used for 6 or more months even if it is fully charged. This is not a malfunction.
- Even though the clipper may not be used for an extended period, charge every 6 months to preserve battery life.
- The power cord cannot be replaced. If it is damaged, the AC adaptor should be discarded.

### ► Using the clipper

- Warning - Keep the appliance dry.
- The clipper may become warm during operation and/or charging. This is normal.
- Check that the blades and the attachments are not damaged before use. Replace them if they are damaged.
- You should not allow permanent wave lotion, hair restorer or hair spray to come into contact with the main body or the blades. Doing so may result in cracking, discoloring or corrosion.
- You should not drop the clipper on the floor.
- You should not knock the blades and the attachments against hard objects.
- You should not trim the hair of a pet.

### ► Cleaning the clipper

- Clean the housing using only a cloth slightly dampened with water or a mild soap solution.
- Never use a caustic solution.
- Never submerge the clipper in water.

### ► Storing the clipper

- This appliance is not intended for use by persons (including children) with reduced physical, sensory or mental capabilities, or lack of experience and knowledge, unless they have been given supervision or instruction concerning use of the appliance by a person responsible for their safety. Children should be supervised to ensure that they do not play with the appliance.
- Never tamper with moving parts.
- Avoid grabbing the clipper by the power cord, as it may become detached, causing damage or injury.
- If the clipper is not working properly, have it inspected at an authorized service center.

### Specifications

Power source: See the name plate on the product.  
(Automatic voltage conversion)

Motor voltage: 2.4 V DC

Charging time: 1 hour

Airborne Acoustical Noise: 64 (dB (A) re 1 pW) **ER1411**  
71 (dB (A) re 1 pW) **ER1421**

**READ ALL INSTRUCTIONS BEFORE USE.**

## Parts identification

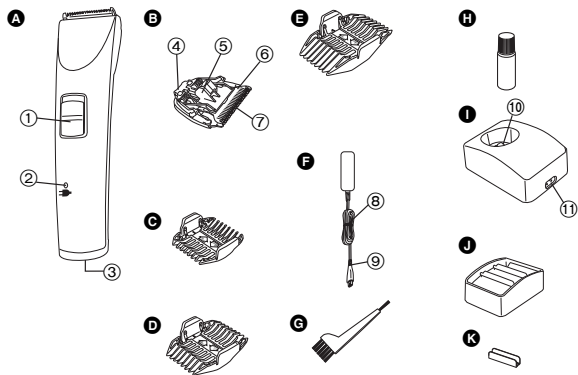

- A** Main body  
 ① 0-CHARGE/1 switch  
 ② Charge status ( ➡ ) lamp  
 ③ Appliance socket
- B** Blade  
 ④ Mounting hook  
 ⑤ Cleaning lever  
 ⑥ Moving blade  
 ⑦ Stationary blade
- C** 3 mm/6 mm comb attachment  
**D** 9 mm/12 mm comb attachment  
**E** 15 mm/18 mm comb attachment  
**F** AC adaptor (RE9-41)  
 ⑧ Power cord  
 ⑨ Appliance plug
- G** Cleaning brush  
**H** Oil  
**I** Charging stand **ER1421**  
 ⑩ Charging plug  
 ⑪ Socket
- J** Comb attachment shelf  
**ER1421**  
**K** Connector **ER1421**

## Charge

## Charging the hair clipper

### ► Charging with the charging stand **ER1421**

- 1** Connect the power cord to the charging stand.
- 2** Slide the 0-CHARGE/1 switch to "0-CHARGE".
- 3** Place the clipper on the charging stand and plug in the adaptor into a household outlet.

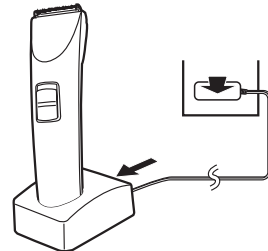

- Charge status ( ➡ ) lamp glows in red and charging starts.
- Charging is completed when Charge status ( ➡ ) lamp blinks in red once every second. (Max. 1 hour later)
- 10 minutes after charging is completed, the charge status ( ➡ ) lamp blinks in red once every 2 seconds.
- 1 full charge will provide approximately 80 minutes of continuous operation.

### Connecting the comb attachment shelf to the charging stand **ER1421**

Determine the connection position for the charging stand and comb attachment shelf. Firmly insert the connector into the slot at the bottom of the charging stand.

- If the unit wobbles, then further push in the connector since it has not been firmly inserted.

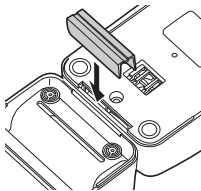

#### ► Charging without the charging stand

1. Slide the 0-CHARGE/1 switch to "0-CHARGE", and insert the appliance plug into the clipper.



2. Plug in the adaptor into a household outlet.

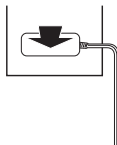

#### ► AC operation

If you connect the AC adaptor to the clipper in the same way as for charging, and turn on the power, you can use it even if the battery capacity is low.

- If the clipper does not operate, charge the clipper for approximately 1 minute.

- Be careful not to discharge the battery completely with the power left turned on. It results in shortening the battery life.

Cut

## Using the hair clipper

#### ► Using the comb attachments

- 1 Select the trimming heights indicated on the insides and sides of the attachments.
- 2 Mount the attachment to the clipper as illustrated.

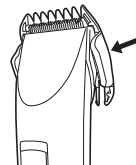

#### Removing the attachment from the clipper

Slide one side of the attachment off the mounting in direction indicated with the arrow.



### Removing and mounting the blade

#### ► Removing the blade

1. Hold the clipper with the switch facing upward and push the blade with your thumb while catching the blade in your other hand.

- Be sure to turn off the power before you remove the blade.

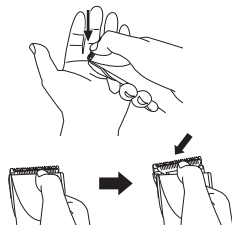

#### ► Mounting the blade

1. Fit the mounting hook into the blade mounting on the clipper and push in until it clicks.

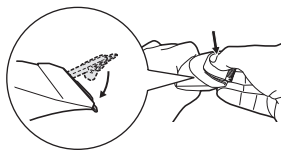

### Cleaning the blade

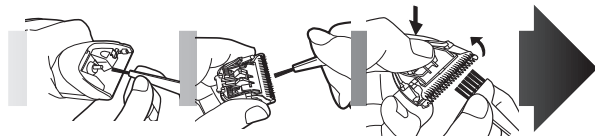

1. Brush off any hairs from the clipper and from around the blade.
2. Remove the blade and brush off the hairs from the blade edge.
3. Brush the hairs out from between the stationary blade and the moving blade while pressing down on the cleaning lever to raise the moving blade.

### Lubrication

1. Apply a few drops of the oil to the space between the stationary blade and moving blade.
  - Apply the oil to the clipper before and after each use.
2. Remount the blade on the clipper.

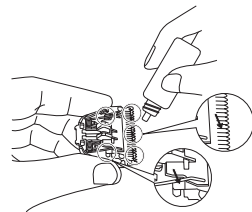

## Removing the built-in rechargeable batteries

Remove the batteries as illustrated.

- Disconnect the clipper from a household outlet.
- Fully discharge the batteries.
- Be careful not to short-circuit the batteries.

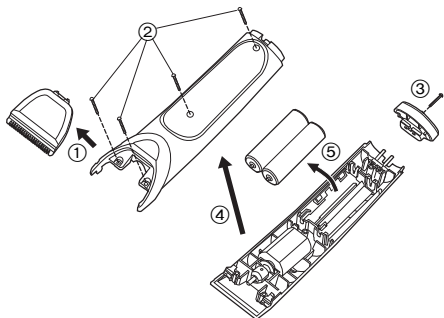

**WARNING** - Do not attempt to replace the batteries for the purpose of reusing the clipper. This could result in the risk of fire or electric shock.

### **Important notice regarding environmental protection**

The built-in rechargeable Nickel-Metal Hydride batteries contain substances that may be environmentally harmful. Please remove the batteries before discarding your clipper.

### **For environmental protection and recycling materials**

This clipper contains Nickel-Metal Hydride batteries. Please make sure that the batteries are disposed of at an officially assigned location, if there is one in your country.

Please read "Information for Users on Collection and Disposal of Old Equipment and used Batteries" on page 87.

## Wichtig

### ► Vor der Inbetriebnahme

Diese Haarschneidemaschine ist für das professionelle Schneiden von Haaren und Bärten entwickelt worden. Laden Sie die Maschine 8 Stunden auf, bevor Sie sie zum ersten Mal benutzen, um die integrierten Akkus zu aktivieren. Sie kann mit einem Netzadapter oder den Akkus betrieben werden. Lesen Sie vor der Inbetriebnahme alle Anweisungen sorgfältig.

### ► Aufladen des Haarschneidegeräts

- Verwenden Sie das ER1421/ER1411 Haarschneidegerät nur zusammen mit dem RE9-41 Adapter.
- Vermeiden Sie ein Aufladen der Akkus bei Temperaturen von unter 5 °C oder über 35 °C.
- Vermeiden Sie ein Aufladen der Akkus in direktem Sonnenlicht oder in der Nähe einer abstrahlenden Wärmequelle.
- Die Ladekontrollanzeige ( ➡ ) blinkt möglicherweise sehr früh, wenn das Gerät zum ersten Mal benutzt wird oder wenn es mehr als 6 Monate nicht benutzt wurde, auch wenn es voll aufgeladen ist. Dies ist keine Fehlfunktion.
- Auch wenn das Haarschneidegerät über einen längeren Zeitraum hinweg nicht benutzt wird, sollten Sie es alle 6 Monate aufladen, um die Akkufunktionen aufrechtzuerhalten.
- Das Netzkabel kann nicht ausgetauscht werden. Falls es beschädigt ist, sollte der Netzadapter entsorgt werden.

### ► Benutzen der Haarschneidemaschine

- Warnung - Halten Sie den Apparat stets trocken.
- Die Haarschneidemaschine kann sich während des Betriebs und/oder während des Ladevorgangs erwärmen. Dies ist normal.
- Überprüfen Sie vor dem Gebrauch, dass die Klingen und Aufsätze unbeschädigt sind. Tauschen Sie die Teile im Falle einer Beschädigung aus.
- Dauerwellenlotion, Haarwuchsmittel oder Haarspray dürfen nicht auf die Haarschneidemaschine oder die Klingen gelangen. Dies kann zu Rissen, Verfärbungen oder Korrosion führen.

- Lassen Sie das Haarschneidegerät nicht auf den Boden fallen.
- Schlagen Sie die Klingen und Aufsätze nicht gegen harte Gegenstände.
- Schneiden Sie damit nicht das Haar von Haustieren.

### ► Reinigen der Haarschneidemaschine

- Reinigen Sie das Gehäuse nur mit einem Tuch, das leicht mit Wasser oder einer milden Seifenlösung angefeuchtet ist.
- Verwenden Sie niemals Laugen.
- Tauchen Sie das Haarschneidegerät niemals in Wasser ein.

### ► Aufbewahren des Haarschneidegeräts

- Dieser Apparat ist nicht für die Verwendung durch Personen (einschließlich Kindern) mit verminderten, sensorischen oder mentalen Fähigkeiten oder durch nicht ausgebildetes Personal gedacht, solange sie nicht von für die Sicherheit verantwortlichen Personen beaufsichtigt oder in die Benutzung des Gerätes eingewiesen wurden. Kinder müssen beaufsichtigt werden, um sicherzustellen, dass sie nicht mit dem Gerät spielen.
- Verändern Sie keine beweglichen Teile.
- Fassen Sie das Haarschneidegerät nicht am Netzkabel an, da es dadurch abgetrennt werden kann, was zu Beschädigungen oder Verletzungen führen könnte.
- Wenn das Haarschneidegerät nicht einwandfrei arbeitet, lassen Sie es in einer autorisierten Kundendienststelle überprüfen.

### Technische Daten

Stromquelle: Siehe Namensschild auf dem Produkt.  
(automatische Spannungskonvertierung)  
Motorspannung: 2,4 V Gleichstrom  
Ladedauer: 1 Stunde

Durch die Luft übertragener akustischer Lärm:

64 (dB (A) bei 1 pW) **ER1411**  
71 (dB (A) bei 1 pW) **ER1421**

**LESEN SIE VOR DER INBETRIEBNAHME ALLE ANWEISUNGEN.**

## Bezeichnung der Bauteile

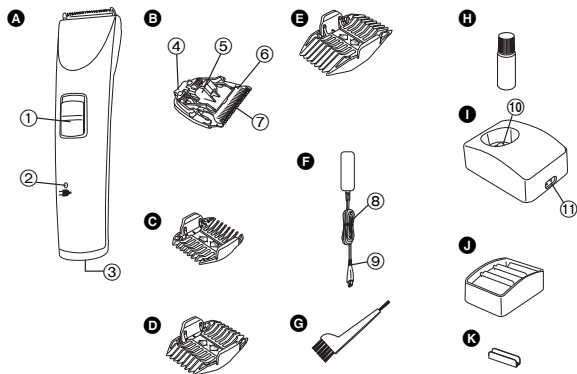

- A** Haarschneidemaschine  
 ① Schalter 0-CHARGE/1  
 ② Ladekontrollanzeige ( ➡ )  
 ③ Steckeranschluss
- B** Klingen  
 ④ Befestigungshaken  
 ⑤ Reinigungshebel  
 ⑥ Bewegliche Klinge  
 ⑦ Feststehende Klinge
- C** Kammaufsatz 3 mm/6 mm  
**D** Kammaufsatz 9 mm/12 mm  
**E** Kammaufsatz 15 mm/18 mm  
**F** Netzadapter (RE9-41)  
 ⑧ Netzkabel  
 ⑨ Anschlussstecker
- G** Reinigungsbürste  
**H** Öl  
**I** Ladestation **ER1421**  
 ⑩ Ladekontakt  
 ⑪ Steckeranschluss
- J** Kammaufsatzfach **ER1421**  
**K** Anschlussstück **ER1421**

## Aufladung

## Aufladen der Haarschneidemaschine

► Aufladen mit Ladestation **ER1421**

- 1** Schließen Sie das Netzkabel an der Ladestation an.
- 2** Schieben Sie den Schalter 0-CHARGE/1 auf "0-CHARGE".
- 3** Platzieren Sie das Haarschneidegerät auf die Ladestation und schließen Sie den Netzadapter an eine Wandsteckdose an.

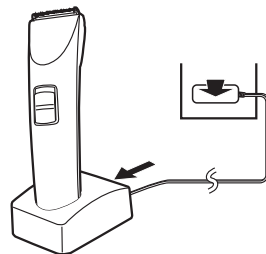

- Ladestatus-Lampe ( ➡ ) leuchtet rot und die Aufladung beginnt.
- Die Aufladung ist beendet, wenn die Ladekontrollanzeige ( ➡ ) jede Sekunde einmal rot blinkt. (Max. 1 Stunde später)
- 10 Minuten, nachdem die Aufladung beendet wurde, blinkt die Ladekontrollanzeige ( ➡ ) einmal alle 2 Sekunden rot.
- 1 volle Aufladung ermöglicht einen kontinuierlichen Betrieb von ca. 80 Minuten.



## Anschluss des Kammaufsatzfachs an die Ladestation

### ER1421

Richten Sie Kammaufsatzfach und Ladestation aneinander aus. Schieben Sie das Anschlussstück fest in den Spalt an der Unterseite der Ladestation ein.

- Wenn das Gerät wackelt, schieben Sie das Anschlussstück tiefer ein, da es nicht fest genug eingeführt wurde.

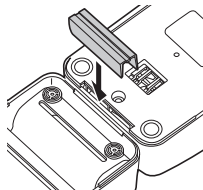

- Wenn das Haarschneidegerät nicht funktioniert, laden Sie es für ca. 1 Minute auf.
- Achten Sie darauf, dass der Akku im Gerätebetrieb nicht komplett entladen wird. Dieses kann die Akku-Lebensdauer verkürzen.

Schneiden

## Benutzen der Haarschneidemaschine

Deutsch

### ► Aufladen ohne Ladestation

1. Schieben Sie den Schalter 0-CHARGE/1 auf "0-CHARGE" und stecken Sie den Anschlussstecker in die Haarschneidemaschine.



2. Schließen Sie den Adapter an einer Wandsteckdose an.

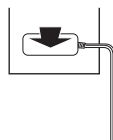

### ► Benutzen der Kammaufsätze

- 1 Wählen Sie die Schnittlängen aus, die auf den Innenseiten und den Seiten des Aufsatzes angegeben sind.
- 2 Befestigen Sie den Aufsatz wie dargestellt auf dem Haarschneidegerät.

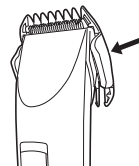

### Entfernen des Aufsatzes vom Haarschneidegerät

Schieben Sie die eine Seite des Aufsatzes entgegen der durch den Pfeil angegebenen Richtung.

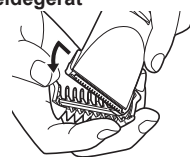

### ► Netzbetrieb

Wenn Sie den Netzadapter an die Haarschneidemaschine anschließen, so wie Sie dies auch im Falle der Aufladung tun, und das Gerät einschalten, können Sie es auch bei geringer Akkuleistung benutzen.

## Wartung der Klinge

### Entfernen und Befestigen der Klinge

#### ► Entfernen der Klinge

- Halten Sie die Haarschneidemaschine mit dem Schalter nach obenweisend und schieben Sie die Klinge mit Ihrem Daumen heraus, während Sie die Klinge mit Ihrer anderen Hand auffangen.

- Schalten Sie das Gerät unbedingt aus, bevor Sie die Klinge entfernen.

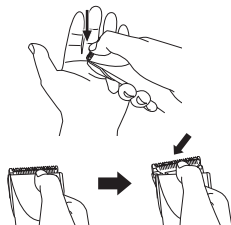

#### ► Befestigen der Klinge

- Setzen Sie den Befestigungshaken in die Klingebefestigung am Haarschneidegerät ein und schieben Sie, bis ein Klicken zu hören ist.

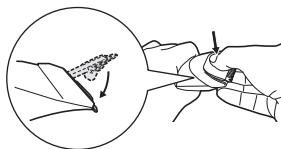

### Reinigung der Klinge

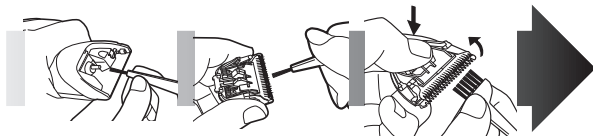

- Bürsten Sie alle Haare vom Haarschneidegerät und von der Umgebung der Klinge.
- Entfernen Sie die Klinge und bürsten Sie die Haare von der Klingenkante.
- Bürsten Sie die Haare zwischen der festen Klinge und der beweglichen Klinge weg, indem Sie den Reinigungshebel für die Reinigung nach unten drücken, um die bewegliche Klinge anzuheben.

### Einölen

- Tragen Sie ein paar Tropfen Öl zwischen der festen Klinge und der beweglichen Klinge auf.
  - Tragen Sie das Öl vor und nach jedem Gebrauch auf das Haarschneidegerät auf.
- Befestigen Sie die Klinge wieder am Haarschneidegerät.

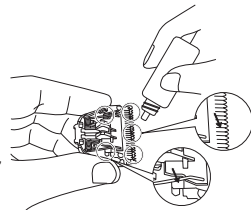

## Entnehmen der integrierten wiederaufladbaren Akkus

Entfernen Sie die Akkus wie dargestellt.

- Trennen Sie das Haarschneidegerät von der Wandsteckdose.
- Entladen Sie die Akkus vollständig.
- Schließen Sie die Akkus keinesfalls kurz.

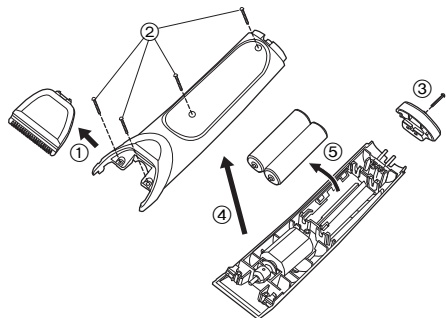

**WARNUNG** - Versuchen Sie nicht, die Akkus für andere Zwecke als für die Wiederverwendung des Haarschneidegeräts zu verwenden. Ansonsten kann dies zu einem Brand oder einem elektrischen Schlag führen.

### Wichtiger Hinweis zum Umweltschutz

Die integrierten wiederaufladbaren Nickel-Metallhydrid-Akkus enthalten Substanzen, die für die Umwelt schädlich sein können. Bitte entnehmen Sie die Akkus, bevor Sie Ihr Haarschneidegerät entsorgen.

### Umweltschutz und stoffliche Verwertung

Dieses Haarschneidegerät enthält Nickel-Metallhydrid-Akkus. Bitte stellen Sie sicher, dass die Akkus an einer offiziellen Sammelstelle entsorgt werden, wenn es eine solche in Ihrem Land gibt.

Bitte lesen Sie sich die "Benutzerinformation zur Sammlung und Entsorgung von veralteten Geräten und benutzten Batterien" auf Seite 87 sorgfältig durch.

## Important

### ► Avant la première utilisation du produit

Cette tondeuse a été conçue pour le rasage des cheveux et des poils de barbe par des professionnels. Rechargez les piles rechargeables incorporées pendant 8 heures avant la première utilisation. Cette tondeuse peut fonctionner soit avec un adaptateur CA, soit avec des piles rechargeables. Veuillez lire le mode d'emploi en entier.

### ► Recharge de la tondeuse

- La tondeuse ER1421/ER1411 ne devra être rechargée qu'avec l'adaptateur RE9-41 fourni.
- Evitez de recharger les piles à des températures inférieures à 5 °C ou supérieures à 35 °C.
- Evitez de recharger les piles lorsque la tondeuse est exposée à la lumière directe du soleil ou qu'elle se trouve à proximité d'une source de chaleur.
- Le témoin d'état de charge (  ) peut se mettre à clignoter peu de temps après la première utilisation de la tondeuse, ou si celle-ci n'a pas été utilisée pendant 6 mois ou plus, même lorsqu'elle a été complètement rechargée. Il ne s'agit pas d'un dysfonctionnement.
- Même lorsque vous n'utilisez pas la tondeuse pendant de longues périodes, veuillez la recharger tous les 6 mois afin de prolonger la durée de vie de la batterie.
- Ne jamais tenter de réparer ou de remplacer le cordon d'alimentation. En cas d'endommagement, l'adaptateur CA devrait être mis au rebut.

### ► Utilisation de la tondeuse

- Attention – Ne pas mouiller l'appareil.
- Il est possible que la tondeuse se réchauffe pendant l'utilisation et/ou sa recharge. Ceci est tout à fait normal.
- Contrôlez visuellement l'état des lames et des accessoires avant toute utilisation. Remplacez immédiatement toute pièce défectueuse.
- Il est recommandé d'éviter tout contact du boîtier de la tondeuse ou de ses lames avec des lotions pour permanente, contre la perte de cheveux ou autres sprays capillaires. Ceci risquerait en effet d'entraîner des craquelures, des décolorations

ou la corrosion du boîtier.

- Faites attention à ne jamais faire tomber la tondeuse par terre.
- Evitez tout choc violent des lames et des accessoires avec des objets compacts.
- Il est fortement déconseillé de tondre vos animaux domestiques avec cet appareil.

### ► Nettoyage de la tondeuse

- La tondeuse ne devrait être nettoyée qu'avec un linge propre, légèrement humide ou imbibé d'une solution détergente neutre.
- N'utilisez jamais de décapant.
- Ne plongez jamais la tondeuse dans l'eau.

### ► Rangement de la tondeuse

- Cet appareil n'a pas été conçu pour être utilisé par des personnes (enfants y compris) souffrant d'un handicap physique, sensoriel ou mental, ou ne disposant pas de l'expérience et des connaissances nécessaires à une utilisation sûre, à moins qu'elles aient reçu toutes les consignes requises par la personne responsable de leur sécurité quant à l'utilisation de l'appareil. Surveillez les enfants, afin de vous assurer qu'ils ne jouent pas avec la tondeuse.
- N'altérez pas les pièces amovibles.
- Evitez d'attraper la tondeuse par son cordon d'alimentation, car ceci risquerait de le détacher, et donc de causer des dommages ou des blessures.
- Faites contrôler la tondeuse par un centre de réparation agréé en cas de dysfonctionnements.

### Caractéristiques

Alimentation : Voir la plaque signalétique sur le produit.

(Conversion de tension automatique)

Tension du moteur : 2,4 V CC

Durée de la recharge : 1 heure

Bruit produit ; 64 (dB (A) re 1 pW) **ER1411**

71 (dB (A) re 1 pW) **ER1421**

**LIRE LE MODE D'EMPLOI EN ENTIER AVANT LA PREMIERE UTILISATION**

## Identification des composants

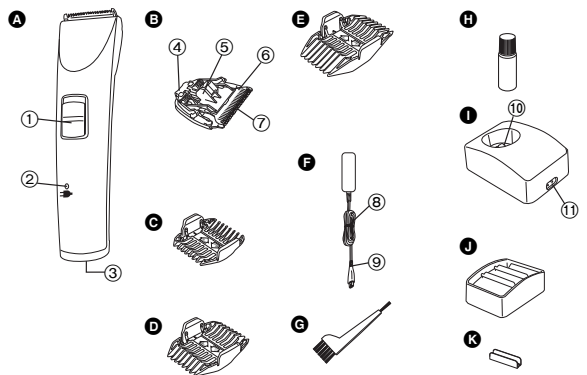

### A Boîtier

- ① Interrupteur 0-CHARGE/1
- ② Témoin d'état de charge ( ➡ )
- ③ Prise

### B lame

- ④ Crochet d'installation
- ⑤ Levier de nettoyage
- ⑥ lame amovible
- ⑦ lame statique

### C Accessoire peigne 3 mm/6 mm

- D Accessoire peigne 9 mm/12 mm
- E Accessoire peigne 15 mm/18 mm

### F Adaptateur CA (RE9-41)

- ⑧ Cordon d'alimentation
- ⑨ Fiche du cordon d'alimentation

### G Brosse de nettoyage

### H Huile

### I Socle de recharge ER1421

- ⑩ Prise de recharge
- ⑪ Prise

### J Socle de rangement des accessoires ER1421

### K Connecteur ER1421

## Recharge

## Recharge de la tondeuse

### ► Recharge avec socle de recharge ER1421

- 1 Brancher le cordon d'alimentation au socle de recharge.
- 2 Faites glisser l'interrupteur 0-CHARGE/1 en position "0-CHARGE".
- 3 Placez la tondeuse sur le socle de recharge,

puis branchez l'adaptateur sur une prise du secteur.

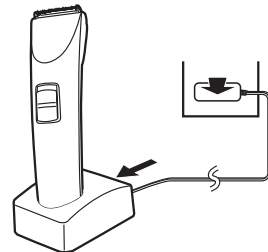

- Le témoin d'état de recharge ( ➡ ) s'allume en rouge, puis la recharge démarre.
- La recharge est terminée dès que le témoin d'état de recharge ( ➡ ) clignote en rouge toutes les secondes. (Max. 1 heure après)
- 10 minutes après la fin de la recharge, le témoin d'état de recharge ( ➡ ) clignote en rouge toutes les 2 secondes.
- 1 charge complète permet d'obtenir une durée d'utilisation en continu de 80 minutes environ.

### Branchement du socle de rangement des accessoires au socle de recharge ER1421

Déterminer la position de connexion du socle de rangement et du socle de recharge. Introduire fermement le connecteur dans la prise au bas du socle de recharge.

- Si l'unité vacille, introduire le connecteur plus fermement dans le socle.

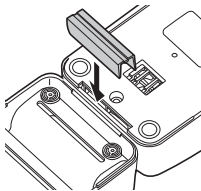

#### ► Recharge sans utilisation du socle de recharge

1. Faites glisser l'interrupteur 0-CHARGE/1 en position "0-CHARGE", puis branchez la fiche sur la tondeuse.



2. Branchez l'adaptateur sur une prise du secteur.

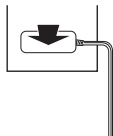

#### ► Fonctionnement sur courant CA du secteur

Il est possible d'utiliser la tondeuse même lorsque le niveau de charge des piles est bas, en branchant l'adaptateur CA comme pour une recharge classique.

- Si la tondeuse semble ne pas fonctionner, rechargez-la pendant environ 1 minute.

- Evitez de décharger complètement les piles en laissant l'appareil allumé. Ceci risquerait en effet de réduire la durée de vie des piles.

Coupe

## Utilisation de la tondeuse

### ► Utilisation des accessoires

- 1 Sélectionnez chaque hauteur de découpe en fonction des valeurs indiquées de chaque côté de l'accessoire.
- 2 Installez l'accessoire sur la tondeuse comme indiqué sur la figure.

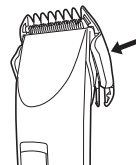

### Démontage d'un accessoire de la tondeuse

Faites glisser l'accessoire en l'inclinant sur le côté, dans le sens indiqué par la flèche.

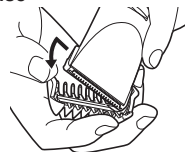

## Démontage et mise en place de la lame

## ► Démontage de la lame

1. Tenez la tondeuse en plaçant l'interrupteur vers le haut, puis poussez la lame avec le pouce tout en récupérant la lame de l'autre main.

- Toujours éteindre la tondeuse avant de retirer la lame.

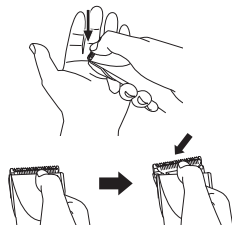

## ► Installation de la lame

1. Placez le crochet d'installation dans la rainure de la lame de la tondeuse, puis appuyez dessus jusqu'à ce qu'un déclic se fasse entendre.

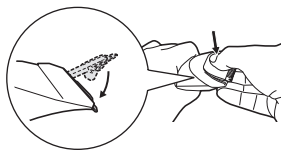

## Nettoyage de la lame

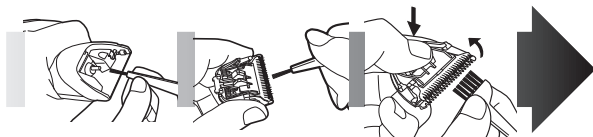

1. Nettoyez à l'aide de la brosse, toute trace de cheveux de la tondeuse et autour de la lame.
2. Démontez la lame puis nettoyez tous les cheveux qui se trouvent sur son fil.
3. Brossez toute trace de cheveux de la lame statique et de la lame amovible, tout en appuyant sur le levier de nettoyage pour soulever celle-ci.

## Lubrification

1. Appliquez quelques gouttes d'huile dans l'espace situé entre la lame statique et la lame amovible.
  - Appliquez quelques gouttes d'huile sur la tondeuse avant et après chaque utilisation.
2. Réinstallez la lame sur la tondeuse.

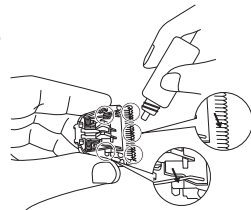

## Démontage des piles rechargeables incorporées

Démontez les piles de la façon indiquée.

- Débranchez la tondeuse de la prise du secteur.
- Déchargez complètement les piles.
- Faites attention à ne jamais court-circuiter les piles.

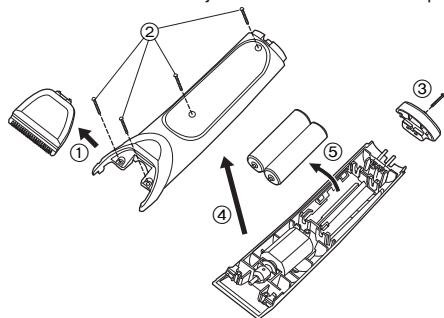

**ATTENTION** – N'essayez jamais de remplacer les piles afin de pouvoir réutiliser la tondeuse. Ceci pourrait causer des chocs électriques ou un incendie.

### Remarque importante concernant la protection de l'environnement

Les piles rechargeables au Nickel-Métal Hydride de cet appareil contiennent des produits chimiques qui présentent un grave danger pour l'environnement. Veuillez donc retirer les piles de l'appareil avant de mettre la tondeuse au rebut.

### Concernant la protection de l'environnement et le recyclage

Cette tondeuse contient des piles rechargeables au Nickel-Métal Hydride

Veuillez vous assurer de jeter les piles usagées dans un endroit spécialement conçu à cet effet, si votre pays en dispose.

Veillez lire les "Avis aux utilisateurs concernant la collecte et l'élimination des piles et des appareils électriques et électroniques usagés" à la page 88.



## Importante

### ► Prima dell'uso

Questo tagliacapelli professionale è ideato per la regolazione di capelli e barba. Prima di utilizzarlo per la prima volta, lasciare il tagliacapelli in carica 8 ore per attivarne le batterie ricaricabili incorporate. È possibile utilizzare il tagliacapelli con un adattatore CA o con batterie ricaricabili. Leggere attentamente le istruzioni prima dell'uso.

### ► Caricamento del tagliacapelli

- Utilizzare il tagliacapelli ER1421/ER1411 esclusivamente con l'adattatore RE9-41.
- Evitare di ricaricare le batterie a temperature al di sotto di 5 °C o al di sopra di 35 °C.
- Evitare di esporre le batterie in carica alla luce diretta del sole o ad una fonte di calore.
- Se il tagliacapelli è utilizzato per la prima volta, o se non è stato utilizzato per almeno 6 mesi, la spia dello stato di carica ( ➡ ) potrebbe inizialmente lampeggiare, anche col tagliacapelli completamente carico. Non si tratta di un malfunzionamento.
- Per preservare la durata della batteria effettuare la ricarica ogni 6 mesi anche se il tagliacapelli potrebbe non essere utilizzato per un periodo prolungato.
- Non è possibile sostituire il cavo di alimentazione. Se danneggiato, l'adattatore CA deve essere eliminato.

### ► Uso del tagliacapelli

- Attenzione – Mantenere l'apparecchio asciutto.
- Il tagliacapelli potrebbe surriscaldarsi durante il funzionamento e/ o la carica. Non si tratta di un malfunzionamento.
- Controllare che le lame e gli accessori non siano danneggiati prima dell'utilizzo. Sostituirli se danneggiati.
- Evitare il contatto del corpo principale e delle lame con lozioni permanenti, balsami o spray per capelli. Potrebbero verificarsi crepe, scolorimenti o corrosioni.
- Evitare urti con oggetti duri o cadute al suolo del tagliacapelli.

- Non urtare le lame e gli accessori contro oggetti duri.
- Evitare di regolare il pelo di animali domestici.

### ► Pulizia del tagliacapelli

- Pulire l'alloggiamento usando esclusivamente un panno leggermente inumidito con acqua o una soluzione a base di sapone delicato.
- Evitare soluzioni corrosive.
- Evitare di immergere il tagliacapelli in acqua.

### ► Come conservare il tagliacapelli

- Questo apparecchio non è ideato per essere utilizzato da persone (compresi bambini) con capacità fisiche, sensoriali o mentali ridotte o con scarsa esperienza o conoscenza, se non con la supervisione di una persona responsabile della loro sicurezza. I bambini devono essere sempre sotto la supervisione di un adulto affinché non facciano un utilizzo errato dell'apparecchio.
- Evitare di manomettere le parti mobili.
- Evitare di afferrare il tagliacapelli dal cavo di alimentazione. Potrebbe staccarsi causando danni o lesioni.
- Se il tagliacapelli non funziona correttamente, è possibile farlo ispezionare presso un centro di assistenza autorizzato.

### Caratteristiche

Alimentazione elettrica: Vedere l'etichetta del prodotto.  
(Conversione tensione automatica)

Tensione motore: 2,4 V DC

Tempo di carica: 1 ora

Rumore acustico nell'aria: 64 (dB (A) re 1 pW) **ER1411**  
71 (dB (A) re 1 pW) **ER1421**

**LEGGERE LE ISTRUZIONI PRIMA DELL'USO.**

## Identificazione dei componenti

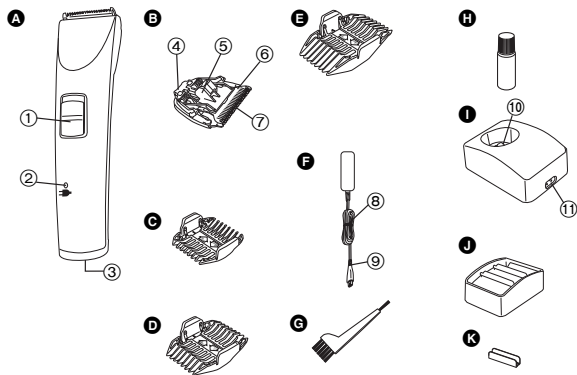

### A Corpo principale

- ① Interruttore 0-CHARGE/1
- ② Spia dello stato di carica ( ➡ )
- ③ Ingresso della spina

### B Lama

- ④ Gancio di montaggio
- ⑤ Leva di pulizia
- ⑥ Lama mobile
- ⑦ Lama fissa

### C Accessorio 3 mm/6 mm

- D Accessorio 9 mm/12 mm
- E Accessorio 15 mm/18 mm
- F Adattatore CA (RE9-41)
- ⑧ Cavo di alimentazione
- ⑨ Spina dell'apparecchio

### G Spazzola per la pulizia

### H Olio

### I Supporto di ricarica **ER1421**

### ⑩ Spina di ricarica

### ⑪ Ingresso della spina

### J Mensola accessorio pettine **ER1421**

### K Connettore **ER1421**

## Carica

## Carica del tagliacapelli

### ► Caricamento con il supporto di ricarica **ER1421**

**1** Collegare il cavo di alimentazione al supporto di ricarica.

**2** Far scorrere l'interruttore 0-CHARGE/1 su "0-CHARGE".

**3** Riporre il tagliacapelli sul supporto di ricarica e collegare l'adattatore alla presa di corrente domestica.

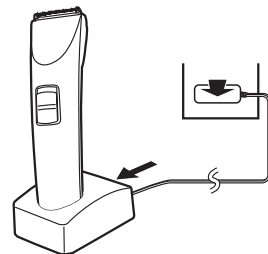

- La spia dello stato di ricarica ( ➡ ) emette una luce rossa intermittente. Inizia la ricarica.
- La ricarica è completata quando la spia dello stato di carica ( ➡ ) emette una luce rossa intermittente ogni secondo. (Massimo 1 ora dopo)
- 10 minuti dopo che la ricarica è completata, la spia di stato della carica ( ➡ ) emette una luce rossa intermittente ogni 2 secondi.
- 1 ora di carica piena fornisce circa 80 minuti di funzionamento continuato.

### Collegamento della mensola accessorio pettine al supporto di ricarica **ER1421**

Determinare la posizione di collegamento per il supporto di ricarica e la mensola accessorio pettine. Inserire saldamente il connettore nell'alloggiamento nella parte inferiore del supporto di ricarica.

- Se l'unità oscilla, inserire ulteriormente il connettore poiché non è stato inserito completamente.

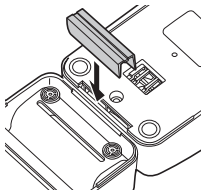

#### ► Caricamento senza il supporto di ricarica

1. Fare scorrere l'interruttore 0-CHARGE/1 su "0-CHARGE", quindi inserire la spina dell'apparecchio nel tagliacapelli.



2. Collegare l'adattatore in una presa di corrente domestica.

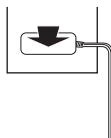

#### ► Funzionamento CA

Se l'adattatore CA è collegato al tagliacapelli nello stesso modo in cui è eseguita la ricarica e attivata l'alimentazione, è possibile usarlo anche se la capacità della batteria è bassa.

- Se il tagliacapelli non funziona caricarlo per circa 1 minuto.

- Non scaricare completamente la batteria con alimentazione attivata. La durata della batteria potrebbe ridursi.

**Taglio**

## Uso del tagliacapelli

#### ► Uso degli accessori del pettine

- 1 Selezionare le altezze di taglio indicate all'interno e ai lati degli accessori.
- 2 Montare l'accessorio al tagliacapelli come illustrato.

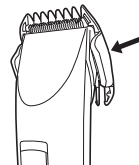

#### Rimozione dell'accessorio dal tagliacapelli

Fare scorrere un lato dell'accessorio via dal montaggio nella direzione indicata con la freccia.

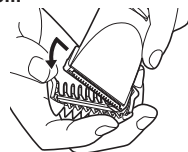

## Manutenzione della lama

### Rimozione e montaggio della lama

#### ► Rimozione della lama

1. Tenere il tagliacapelli con l'interruttore rivolto verso l'alto e spingere la lama con il pollice. Afferrare la lama con l'altra mano.

- Assicurarsi di aver disattivato l'alimentazione prima di rimuovere la lama.

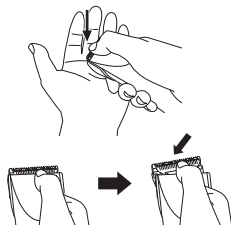

#### ► Montaggio della lama

1. Sistemare il gancio di montaggio nel montaggio della lama sul tagliacapelli e spingerlo finché non si fissa in posizione con un clic.

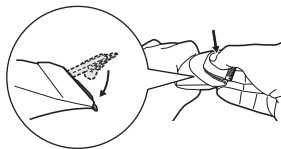

### Pulizia della lama

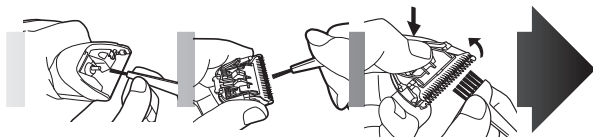

1. Togliere i capelli dai tagliacapelli e dalla lama.
2. Togliere i capelli dall'estremità della lama dopo averla rimossa.
3. Togliete i capelli presenti fra la lama fissa e la lama mobile e fare pressione verso il basso sulla leva di pulizia per sollevare la lama mobile.

### Lubrificazione

1. Applicare alcune gocce di olio nello spazio tra la lama fissa e la lama mobile.
  - Applicare l'olio ai tagliacapelli prima e dopo ogni uso.
2. Rimontare la lama sui tagliacapelli.

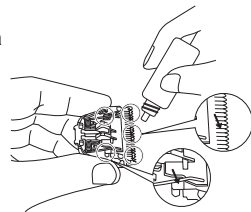

## Rimozione delle batterie ricaricabili incorporate

Rimuovere le batterie come illustrato.

- Scollegare il tagliacapelli dalla presa di corrente domestica.
- Scaricare completamente le batterie.
- Fate attenzione a non mandare le batterie in corto circuito.

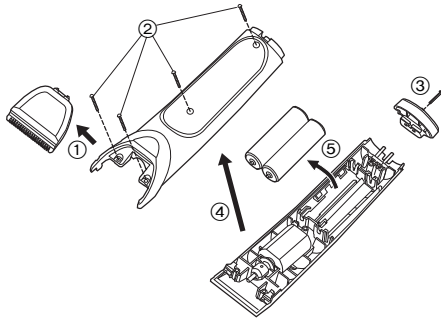

**ATTENZIONE** – Non tentate di sostituire le batterie al fine di riutilizzare il tagliacapelli. Rischio di incendio o di scosse elettriche.

### Avviso importante - Protezione ambientale

Le batterie ricaricabili incorporate al nichel metal idrato contengono sostanze che possono essere dannose per l'ambiente. Rimuovere le batterie prima di eliminare il tagliacapelli.

### Protezione ambientale e materiali da riciclare

Questo tagliacapelli contiene batterie al nichel metal idrato. Assicurarsi che le batterie vengano smaltite in un centro ufficialmente predisposto.

Consultare le "Informazioni per gli utenti sulla raccolta e l'eliminazione di vecchie apparecchiature e batterie usate" a

## Belangrijk

### ► Voor gebruik

Deze trimmer is ontworpen voor professioneel gebruik om hoofd- en baardhaar te trimmen. Laad het toestel gedurende 8 uur op voor het eerste gebruik om de ingebouwde herlaadbare batterijen te activeren. Het toestel kan worden bediend met de wisselstroomadapter of herlaadbare batterijen. Lees voor gebruik aandachtig alle aanwijzingen.

### ► De trimmer opladen

- Gebruik de haartrimmer ER1421/ER1411 enkel met de adapter RE9-41.
- Laad de batterijen niet op bij temperaturen lager dan 5 °C of hoger dan 35 °C.
- Laad de batterijen niet op in direct zonlicht of in de buurt van een warmtebron.
- Wanneer het toestel voor de eerste keer wordt gebruikt of wanneer het gedurende 6 maanden of langer niet werd gebruikt, kan het laadstatuslampje (  ) al vroeg beginnen te knipperen, zelfs wanneer de batterij volledig is opgeladen. Dit is geen storing.
- Zelfs wanneer de trimmer gedurende lange tijd niet wordt gebruikt, doet u er goed aan om elke 6 maanden de batterij te herladen om de levensduur van de batterijen niet te verkorten.
- Het netsnoer kan niet worden vervangen. Gooi de wisselstroomadapter weg wanneer het netsnoer is beschadigd.

### ► De trimmer gebruiken

- Waarschuwing - Houd het toestel droog.
- De trimmer kan warm worden tijdens het gebruik en/of het opladen. Dit is normaal.
- Controleer de mesjes en de hulpstukken op schade voor het gebruik. Vervang ze wanneer ze beschadigd zijn.
- Zorg ervoor dat er geen wave lotions, haargroeimiddelen of haarsprays in contact komen met de hoofdbehuizing of de mesjes.

Dat zou namelijk kunnen leiden tot scheuren, verkleuringen of corrosie.

- Zorg ervoor dat u de trimmer niet laat vallen.
  - Sla de mesjes en opzetstukken niet tegen harde voorwerpen.
  - Dit toestel is niet geschikt voor het trimmen van huisdieren.
- ### ► De trimmer reinigen
- Reinig de behuizing met een zachte doek die lichtjes met water of een milde zeepoplossing is bevochtigd.
  - Gebruik nooit een bijtende oplossing.
  - Dompel de trimmer nooit onder in water.
- ### ► De trimmer bewaren
- Dit apparaat is niet bestemd voor gebruik door personen (inclusief kinderen) met beperkte fysieke, sensorische of mentale capaciteiten, of een gebrek aan ervaring en kennis, tenzij ze supervisie of aanwijzingen hebben gekregen betreffende het gebruik van het toestel door een persoon die instaat voor hun veiligheid. Kinderen moeten onder toezicht worden gehouden om er zeker van te zijn dat ze niet met het toestel spelen.
  - Wijzig niets aan de bewegende onderdelen.
  - Neem de trimmer niet vast aan het netsnoer, aangezien het los kan raken met schade of persoonlijke letsels tot gevolg.
  - Wanneer de trimmer niet goed werkt, laat hem dan nakijken bij een erkende onderhoudsdienst.

### Specificaties

Stroomvoorziening: Zie het naamplaatje op het product.  
(automatische spanningsomzetting)

Motorspanning: 2,4 V DC

Laadtijd: 1 uur

Door de lucht verspreid akoestisch geluid:

64 (dB (A) re 1 pW) **ER1411**

71 (dB (A) re 1 pW) **ER1421**

**LEES VOOR GEBRUIK ALLE AANWIJZINGEN.**

## Benaming van de onderdelen

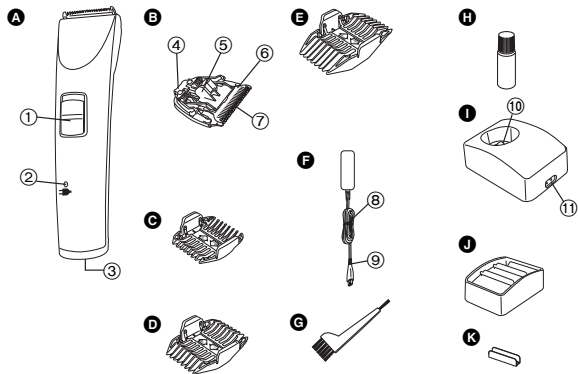

### A Hoofdbehuizing

- ① 0-CHARGE/1-schakelaar
- ② Laadstatuslampje (→)
- ③ Stroomaansluiting

### B Mesje

- ④ Bevestigingshaak
- ⑤ Reinigingshendel
- ⑥ Bewegend mesje
- ⑦ Stationair mesje

### C Kamopzetstuk 3 mm/6 mm

- D Kamopzetstuk 9 mm/12 mm
- E Kamopzetstuk 15 mm/18 mm
- F Wisselstroomadapter (RE9-41)
- ⑧ Netsnoer
- ⑨ Apparaatstekker

### G Reinigingsborstel

### H Olie

### I Laadhouder **ER1421**

#### ⑩ Laadaansluiting

#### ⑪ Stroomaansluiting

### J Kamhouder **ER1421**

### K Aansluiting **ER1421**

## Opladen

## De haartrimmer opladen

### ► Laden met laadhouder **ER1421**

**1** Bevestig het netsnoer aan de laadhouder.

**2** Verschuif de 0-CHARGE/1-schakelaar naar "0-CHARGE".

**3** Plaats de trimmer in de laadhouder en steek de adapter in een stopcontact.

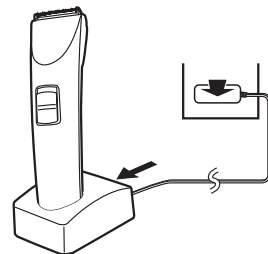

- Het laadstatuslampje (→) brandt rood en het laden start.
- Het opladen is voltooid wanneer het laadstatuslampje (→) elke seconde rood knippert. (Max. 1 uur later.)
- 10 minuten nadat het opladen is voltooid, knippert het laadstatuslampje (→) elke 2 seconden rood.
- Wanneer het toestel volledig is opgeladen, kunt u het ongeveer 80 minuten gebruiken.

**De kamhouder bevestigen aan de laadhouder ER1421**

Bepaal de verbindingspositie voor de laadhouder en kamhouder. Plaats de aansluiting stevig in de sleuf onderaan de laadhouder.

- Wanneer het toestel nog heen en weer beweegt, duwt u het verder naar beneden aangezien de aansluiting nog niet stevig genoeg is.

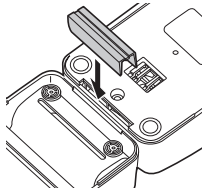
**► Laden zonder laadhouder**

1. Schuif de 0-CHARGE/1-schakelaar naar "0-CHARGE" en sluit de apparaatstekker aan op de trimmer.

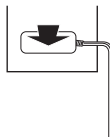

2. Sluit de adapter aan op een stopcontact.

**► Gebruik op wisselstroom**

Wanneer u de wisselstroomadapter aansluit op de trimmer zoals bij het opladen en u schakelt de stroom in, dan kunt u het toestel gebruiken zelfs wanneer de batterij bijna leeg is.

- Wanneer de trimmer niet werkt, laad het apparaat dan op gedurende ongeveer 1 minuut.

- Zorg ervoor dat u de batterij niet volledig ontladst terwijl de stroom is ingeschakeld. Dat zal leiden tot een kortere levensduur van de batterij.

**Knippen****De haartrimmer gebruiken****► De opzetstukken gebruiken**

- 1 Selecteer de trimhoogte die wordt aangegeven aan de binnenkanten en zijkanten van de opzetstukken.
- 2 Plaats het opzetstuk op de trimmer zoals wordt afgebeeld.

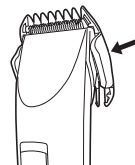
**Het opzetstuk verwijderen van de trimmer**

Schuif een kant van het opzetstuk van het apparaat in de richting die wordt aangegeven door de pijl.





## Onderhoud van het mesje

### Het mesje verwijderen en monteren

#### ► Het mesje verwijderen

1. Houd de trimmer vast met de schakelaar naar boven gericht en duw met de duim op het mesje terwijl u het met de andere hand opvangt.

- Zorg ervoor dat u de stroom uitschakelt voor u het mesje verwijdert.

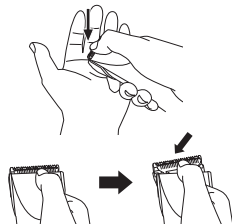

#### ► Het mesje monteren

1. Plaats de bevestigingshaak in de meshouder van de trimmer en duw tot u een klik hoort.

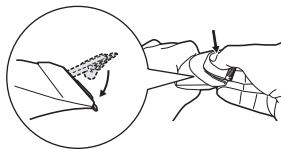

### Het mes reinigen

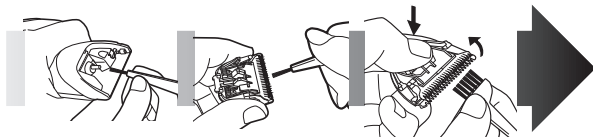

1. Veeg het haar op de trimmer en rond het mesje weg.
2. Verwijder het mesje en veeg de haren weg op de rand van het mesje.
3. Veeg de haren weg tussen het stationaire mesje en het bewegende mesje terwijl u de reinigingshendel naar beneden drukt om het bewegende mesje op te heffen.

### Smering

1. Breng enkele druppeltjes olie aan op de ruimte tussen het stationaire mes en het bewegende mes.
  - Breng de olie voor en na elk gebruik aan op de trimmer.
2. Plaats het mes opnieuw op de trimmer.

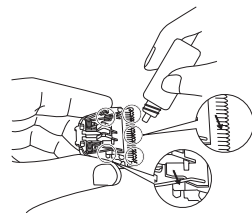

## De ingebouwde herlaadbare batterijen verwijderen

Verwijder de batterijen zoals wordt afgebeeld.

- Koppel de trimmer los van het stopcontact.
- Ontlaad de batterijen tot ze volledig leeg zijn.
- Zorg ervoor dat u de batterijen niet kortsluit.

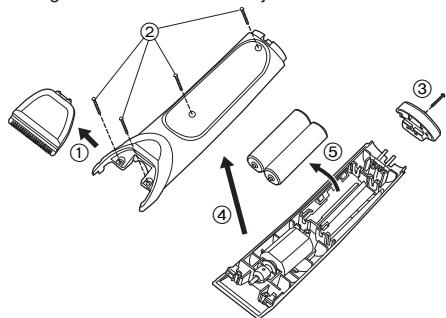

**WAARSCHUWING** – Probeer de batterijen niet te vervangen om de trimmer opnieuw te gebruiken. Dat kan brand of een elektrische schok tot gevolg hebben.

### **Belangrijke opmerking in verband met de bescherming van het milieu**

De ingebouwde herlaadbare NiMh-batterijen bevatten stoffen die schadelijk kunnen zijn voor het milieu. Gelieve de batterijen te verwijderen alvorens de trimmer weg te gooien.

### **Voor de bescherming van het milieu en het hergebruiken van materialen**

Deze trimmer bevat NiMh-batterijen.

Gelieve ervoor te zorgen dat de batterijen naar een officieel verzamelpunt worden gebracht wanneer dat in uw land bestaat.

Bij dit produkt zijn batterijen geleverd. Wanneer deze leeg zijn, moet u ze niet weggooien maar inleveren als KCA.



Gelieve "Informatie voor gebruikers betreffende het verzamelen en verwijderen van oude uitrustingen en lege batterijen" te lezen op pagina 89.

## Importante

### ► Antes de utilizar

Este recortador está diseñado para uso profesional para recortar el pelo y la barba. Cárquelo por 8 horas antes de utilizarlo por primera vez para poder activar las baterías recargables incorporadas. Puede funcionar ya sea con un adaptador de CA o con baterías recargables. Lea todas las instrucciones cuidadosamente antes de utilizarlo.

### ► Carga del recortador

- Utilice el recortador de pelo ER1421/ER1411 solamente con el adaptador RE9-41.
- Evite cargar las baterías a temperaturas por debajo de los 5 °C o por arriba de los 35 °C.
- Evite cargar las baterías en la luz solar directa o cerca de una fuente de calor.
- El piloto de estado de carga (  ) podría parpadear antes de lo establecido al utilizarse por primera vez o si no se ha utilizado por 6 o más meses incluso si se carga completamente. Esto no es un mal funcionamiento.
- Aún cuando no se utilice el recortador por un periodo de tiempo prolongado, cargue cada 6 meses para preservar la duración de la batería.
- El cable de alimentación no se puede reemplazar. Si se encuentra averiado, debe desechar el adaptador de CA.

### ► Uso del recortador

- Advertencia - Mantenga el aparato seco.
- El recortador podría calentarse durante el funcionamiento y/o la carga. Esto es normal.
- Verifique que las cuchillas y los aditamentos no se encuentren dañados antes del uso. Reemplácelos si se encuentran dañados.
- No permita que la loción de ondulación permanente, el restaurador de cabello o el atomizador para el cabello entre en contacto con el cuerpo principal o con las cuchillas.

De lo contrario, podrían producirse grietas, decoloración o corrosión.

- No deje caer al suelo del recortador.
- No golpee las cuchillas y los aditamentos con objetos duros.
- No recorte el pelo de mascotas.

### ► Limpieza del recortador

- Limpie la carcasa utilizando solamente un paño ligeramente mojado con agua y solución jabonosa suave.
- Nunca utilice una solución cáustica.
- Nunca sumerja el recortador en el agua.

### ► Almacenamiento del recortador

- Este aparato no debe utilizarse por personas (incluyendo niños) con capacidades físicas, sensoriales o mentales reducidas, o con falta de conocimiento y experiencia, a menos que se encuentren bajo supervisión o bajo instrucciones sobre el uso del aparato de una persona responsable de la seguridad. Se debe supervisar que los niños no jueguen con el aparato.
- Nunca manipule las piezas móviles.
- Evite agarrar el recortador por el cable de alimentación, ya que podría desprenderse, ocasionando averías o lesiones.
- Si el recortador no funciona correctamente, inspecciónelo en un centro de servicio autorizado.

### Especificaciones

Fuente de alimentación: Ver placa identificatoria sobre el producto.

(Conversión de voltaje automática)

Voltaje del motor: 2,4 V CC

Tiempo de carga: 1 hora

Ruido Acústico Aéreo; 64 (dB (A) re 1 pW) **ER1411**  
71 (dB (A) re 1 pW) **ER1421**

**LEA TODAS LAS INSTRUCCIONES ANTES DE UTILIZAR.**

## Identificación de las piezas

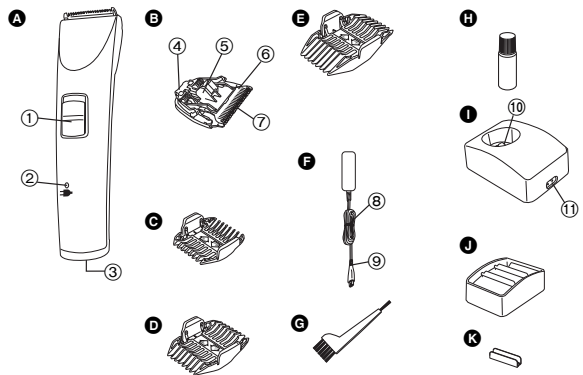

- A** Cuerpo principal  
 ① Interruptor 0-CHARGE/1  
 ② Piloto de estado de carga ( ➡ )  
 ③ Receptáculo de clavija
- B** Cuchilla  
 ④ Gancho de montaje  
 ⑤ Palanca de limpieza  
 ⑥ Cuchilla de movimiento  
 ⑦ Cuchilla estacionaria
- C** Aditamento de peine 3 mm/6 mm  
**D** Aditamento de peine 9 mm/12 mm  
**E** Aditamento de peine 15 mm/18 mm
- F** Adaptador de CA (RE9-41)  
 ⑧ Cable de alimentación  
 ⑨ Clavija del aparato
- G** Cepillo de limpieza  
**H** Aceite  
**I** Base para cargar **ER1421**  
 ⑩ Clavija de carga  
 ⑪ Receptáculo de clavija
- J** Repisa para los aditamentos de peine **ER1421**  
**K** Conector **ER1421**

## Carga

### Carga del recortador de pelo

- Carga con la base para cargar **ER1421**

- 1 Conecte el cable de alimentación en la base para cargar.
- 2 Deslice el interruptor 0-CHARGE/1 en "0-CHARGE".
- 3 Coloque el recortador sobre la base para cargar y conecte el adaptador en la toma de corriente.

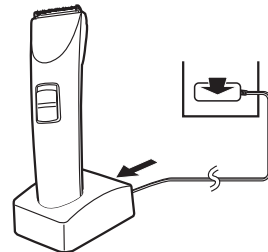

- El piloto de estado de carga ( ➡ ) se ilumina en rojo y da inicio la carga.
- La carga finaliza cuando el piloto de estado de carga ( ➡ ) parpadea en rojo una vez cada segundo. (Máx. 1 hora después)
- 10 minutos después de haber finalizado la carga, el piloto de estado de carga ( ➡ ) parpadea en rojo una vez cada 2 segundos.
- 1 carga completa proporcionará aproximadamente 80 minutos de funcionamiento continuo.

### Conexión de la repisa para el aditamento de peine a la base de carga **ER1421**

Determine la posición de conexión para la base de carga y para la repisa para el aditamento de peine. Inserte firmemente el conector en la ranura en la parte inferior de la base de carga.

- Si la unidad se tambalea, entonces presione más el conector ya que no ha sido insertado firmemente,

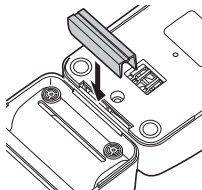

#### ► Carga sin la base para cargar

1. Deslice el interruptor 0-CHARGE/1 en "0-CHARGE", e inserte la clavija del aparato en el recortador.



2. Conecte el adaptador en la toma de corriente.

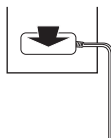

#### ► Funcionamiento con CA

Si conecta el adaptador de CA en el recortador del mismo modo que para cargar, y enciende la alimentación, puede utilizarlo incluso si la capacidad de la batería es baja.

- Si el recortador no funciona, cargue el recortador por aproximadamente 1 minuto.

- Tenga cuidado de no descargar la batería completamente con la alimentación encendida. La duración de la batería se acorta.

**Corte**

## Uso del recortador de pelo

#### ► Utilización de los aditamentos de peine

- 1 Seleccione la altura de recorte indicada en el interior y a los lados de los aditamentos.
- 2 Monte el aditamento en el recortador como se muestra.

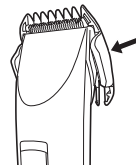

#### Remoción del aditamento del recortador

Deslice un lado del aditamento fuera del lugar de montaje en la dirección indicada con la flecha.

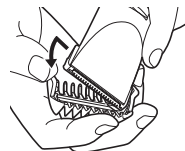

## Mantenimiento de la cuchilla

### Remoción y montaje de la cuchilla

#### ► Remoción de la cuchilla

1. Sostenga el recortador con el interruptor viendo hacia arriba y empuje la cuchilla con su dedo para dejarlo caer en su otra mano.

- Asegúrese de apagar la alimentación antes de quitar la cuchilla.

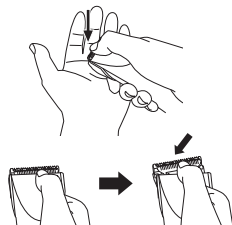

#### ► Montaje de la cuchilla

1. Coloque el gancho de montaje en la montura de la cuchilla en el recortador y empujela hasta que haga clic.

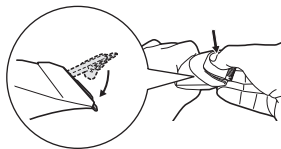

### Limpeza de la cuchilla

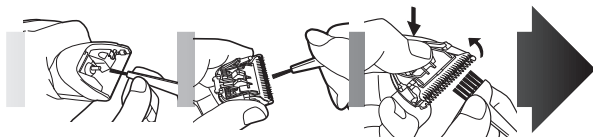

1. Cepille todos los pelos del recortador y alrededor de la cuchilla.
2. Quite la cuchilla y cepille los pelos de los bordes de la cuchilla.
3. Cepille los pelos que se encuentran entre la cuchilla estacionaria y la cuchilla de movimiento mientras presione hacia abajo la palanca de limpieza para elevar la cuchilla de movimiento.

### Lubricación

1. Aplique unas cuantas gotas de aceite en el espacio que se encuentra entre la cuchilla estacionaria y la cuchilla de movimiento.
  - Aplique el aceite en el recortador antes y después de cada uso.
2. Vuelva a montar la cuchilla en el recortador.

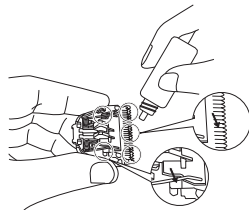

## Remoción de las baterías recargables incorporadas

90.

Quite las baterías como se muestra.

- Desconecte el recortador de la toma de corriente.
- Descargue completamente las baterías.
- Tenga cuidado de no cuentear las baterías.

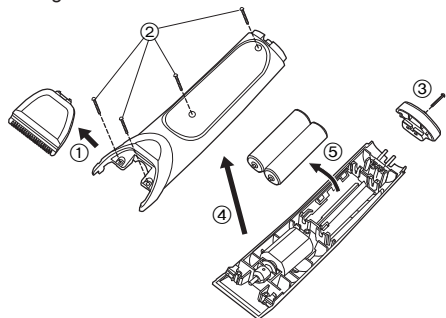

**ADVERTENCIA** – No intente sustituir las baterías con el propósito de reutilizar el recortador. Esto podría resultar en riesgos de incendios o descargas eléctricas.

### **Aviso importante concerniente a la protección ambiental**

Las baterías de Hidruro Metal-Níquel recargables incorporadas contienen sustancias que podrían ser peligrosas para el medio ambiente. Retire las baterías antes de desechar su recortador.

### **Para la protección ambiental y materiales de reciclaje**

Este recortador contiene baterías de Hidruro Metal-Níquel.

Asegúrese de que las baterías sean desechadas en una ubicación asignada oficialmente, si es que existe alguno en su país.

Lea por favor la "Información para Usuarios sobre la Recolección y Eliminación de aparatos viejos y baterías usadas" en la página

## Vigtigt

### ► Før brug

Denne klipper er designet til professionel brug til trimning af hår og skæg. Oplad den i 8 timer før første anvendelse for at aktivere de indbyggede genopladelige batterier. Klipperen kan anvendes enten med en AC-adapter eller med genopladelige batterier. Læs alle instruktioner grundigt før brug.

### ► Opladning af klipperen

- Anvend kun ER1421/ER1411-hårklipperen med RE9-41-adapteren.
- Undgå at oplade batterierne ved temperaturer på under 5 °C eller over 35 °C.
- Undgå at oplade batterierne i direkte sollys eller tæt på andre varmekilder.
- Opladningsstatuslampen (  ) kan blinke tidligt i forløbet, når klipperen bruges for første gang, eller hvis den ikke er blevet brugt i 6 måneder eller mere - selv hvis den er fuldt opladt. Dette er ikke en fejlfunktion.
- Selv hvis klipperen ikke anvendes i længere tid, bør den oplades hver 6. måned for at bevare batteriets levetid.
- Strømkablet kan ikke udskiftes. Hvis det beskadiges, skal AC-adapteren kasseres.

### ► Brug af klipperen

- Advarsel - hold apparatet tørt.
- Klipperen kan blive varm under brug og/eller opladning. Dette er normalt.
- Kontroller at bladene og tilbehøret ikke beskadiges før brug. Udskift dem, hvis de beskadiges.
- Du må ikke lade lotion til permanentet hår, hårkur eller hårspray komme i direkte kontakt med hoveddelen eller bladene. Gør du det, kan det forårsage revner, affarvning eller rust.
- Tab aldrig klipperen på gulvet.
- Slå ikke bladene og tilbehøret mod hårde objekter.
- Anvend ikke klipperen til husdyrs pels.

### ► Rengøring af klipperen

- Rengør kun indkapslingen med en klud let fugtet med vand eller en mild sæbeopløsning.
- Anvend aldrig en kaustisk opløsning.
- Sænk aldrig klipperen ned i vand.

### ► Opbevaring af klipperen

- Dette apparat er ikke beregnet til brug af personer (inklusive børn) med reducerede fysiske, sansemæssige eller mentale evner eller manglende erfaring eller viden, medmindre de er blevet overvåget eller har modtaget instruktion vedrørende brugen af apparatet af en person, som er ansvarlig for deres sikkerhed. Børn bør overvåges, så man sørger for, at de ikke leger med apparatet.
- Ændr aldrig på bevægelige dele.
- Undgå at tage fat i klipperens strømkabel, da det så kan løsne sig og forårsage skader på mennesker eller ejendom.
- Hvis klipperen ikke virker ordentligt, så få den undersøgt af et autoriseret servicecenter.

### Specifikationer

Strømkilde: Se mærkepladen på produktet.  
(Automatisk spændingskonvertering)  
Motorspænding: 2,4 V DC  
Opladningstid: 1 time

Luftbåren akustisk støj; 64 (dB (A) re 1 pW) **ER1411**  
71 (dB (A) re 1 pW) **ER1421**

**LÆS ALLE INSTRUKTIONER FØR BRUG.**



## Identifikation af dele

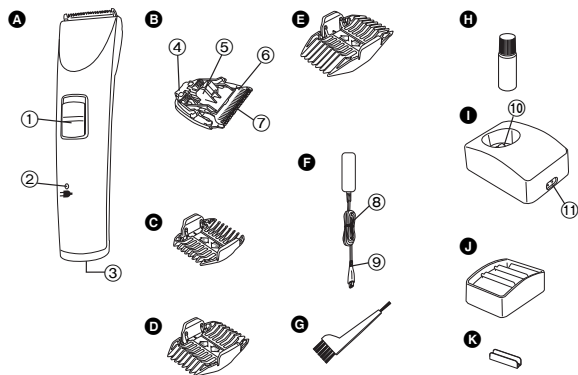

### A Hoveddel

- ① 0-CHARGE/1 kontakt
- ② Opladningsstatuslampe ( → )
- ③ Udskiftning af stik

### B Blad

- ④ Monteringskrog
- ⑤ Rensepind
- ⑥ Bevægeligt blad
- ⑦ Det fastsiddende blad

### C 3 mm/6 mm kamtilbehør

- D 9 mm/12 mm kamtilbehør
- E 15 mm/18 mm kamtilbehør

### F AC-adapter (RE9-41)

- ⑧ Strømkabel
- ⑨ Stik til apparat

### G Rensebørste

### H Olie

### I Opladerstativ **ER1421**

- ⑩ Opladerstik
- ⑪ Udskiftning af stik

### J Plads til tilbehør **ER1421**

### K Forbindelsesklemme **ER1421**

## Opladning

## Opladning af hårklipperen

### ► Opladning med opladningsstativet **ER1421**

- 1 Forbind strømkablet med opladerstativet.
- 2 Glid 0-CHARGE/1 kontakten til "0-CHARGE".
- 3 Placer klipperen i opladerstativet og sæt adapteren i en stikkontakt.

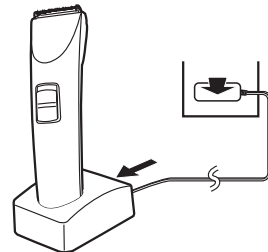

- Opladningsstatuslampen ( → ) lyser rødt og opladningen begynder.
- Opladningen er fuldført når opladningsstatuslampen ( → ) blinker rødt en gang i sekundet (max. 1 time senere).
- 10 minutter efter at opladningen er fuldført, begynder opladningsstatuslampen ( → ) at blinke rødt en gang hvert 2. sekund.
- 1 fuld opladning giver cirka 80 minutters vedvarende funktion.

## Sådan forbindes pladsen til tilbehøret med opladerstanden

### ER1421

Bestem forbindelsespositionen for opladerstanden og pladsen til tilbehøret. Sæt forbindelsesklemmen godt ned i rillerne i bunden af opladerstanden.

- Hvis enheden rasler, så skub forbindelsesklemmen længere ned, da den så ikke er skubbet helt ind.

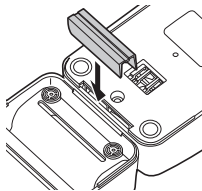

### ► Opladning uden opladningsstativ

1. Skub 0-CHARGE/1 kontakten til "0-CHARGE", og sæt stikket til opladeren i klipperen.



2. Sæt adapteren i en stikkontakt.

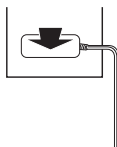

### ► AC-funktion

Hvis du slutter AC-adapteren til klipperen på samme måde som ved opladning og tænder for strømmen, kan du bruge den, selv om batterikapaciteten er lav.

- Hvis klipperen ikke virker, så lad den op i cirka 1 minut.

- Vær forsigtig med ikke at aflade batteriet fuldstændigt, mens der er tændt for strømmen. Det vil forkorte batteriets levetid.

## Klipning

## Anvendelse af hårklipperen

### ► Brug af kamtilbehøret

- 1 Vælg de trimmehøjder, som er indikeret på indersiden og siden af tilbehøret.
- 2 Monter tilbehøret på klipperen som vist.

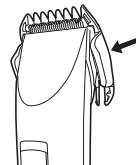

### Sådan fjernes tilbehøret fra klipperen

Træk forsigtigt tilbehøret af i pilens retning.

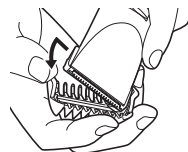

## Vedligeholdelse af bladet

### Sådan monteres og fjernes bladet

#### ► Sådan fjernes bladet

1. Hold klipperen med kontakten opad og skub bladet med tommelfingeren, mens du griber bladet med den anden hånd.

- Sørg for at slukke for strømmen, før du fjerner bladet.

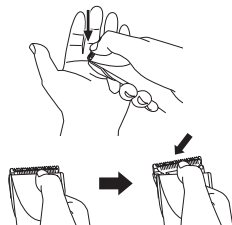

#### ► Montering af bladet

1. Sæt monteringskroge på plads på klipperens bladholder og skub, indtil den klikker på plads.

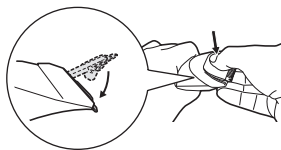

## Rengøring af bladet

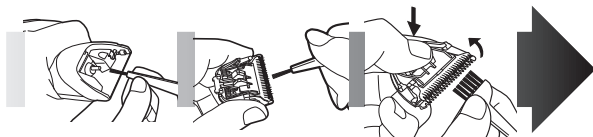

1. Børst eventuelle hår af klipperen og rundt om bladet.
2. Fjern bladet og børst hårene væk fra bladets kant.
3. Børst hårene væk fra mellemrummet mellem det fastsiddende blad og det bevægelige blad, mens du trykker ned på rensepinden for at hæve det bevægelige blad.

## Smøring

1. Påfør et par dråber olie i mellemrummet mellem det fastsiddende blad og det bevægelige blad.
  - Påfør olie, både før og efter hvert brug af klipperen.
2. Sæt bladet fast på klipperen igen.

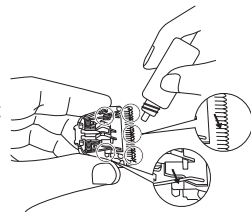

## Sådan fjernes det indbyggede genopladelige batteri

Fjern batterierne som illustreret.

- Tag klipperen ud af stikkontakten.
- Aflad batterierne helt.
- Pas på, at du ikke kortslutter batterierne.

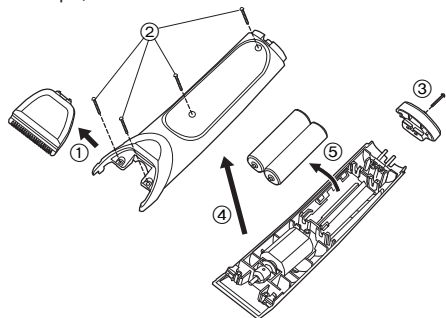

**ADVARSEL** - forsøg ikke at udskifte batterierne med det formål at genanvende klipperen. Dette kan resultere i en risiko for brand eller elektrisk stød.

### Vigtig meddelelse vedrørende miljøbeskyttelse

De indbyggede genopladelige nikkel-metalhybridbatterier indeholder stoffer, som kan beskadige miljøet. Fjern venligst batterierne, før du skaffer dig af med klipperen.

### Vedrørende miljøbeskyttelse og genanvendelse af materialer

Denne klipper indeholder nikkel-metalhybridbatterier. Sørg for, at batterierne kasseres på et officielt indsamlingsted - hvis et sådant forefindes i dit land.

Læs venligst "Brugerinformation om indsamling og bortskaffelse af elektronikskrot og brugte batterier" på side 91.

## Importante

### ► Antes de usar

Este aparador foi concebido para uso por profissionais para aparar cabelo e barba. Carregue-o durante 8 horas antes de usar pela primeira vez a fim de activar as baterias recarregáveis incorporadas. Pode funcionar com um transformador CA ou com pilhas recarregáveis. Leia cuidadosamente todas as instruções antes de usar.

### ► Carregar o aparador

- Use o aparador de cabelo ER1421/ER1411 apenas com o transformador RE9-41.
- Evite carregar as baterias a temperaturas abaixo de 5 °C ou acima de 35 °C.
- Evite carregar as baterias em exposição directa ao Sol ou próximo de uma fonte de calor.
- A luz de estado de carga (  ) poderá piscar inicialmente quando é usado pela primeira vez ou quando não tiver sido usado durante 6 ou mais meses mesmo que esteja completamente carregado. Isto não é uma avaria.
- Ainda que o aparador possa não ser usado durante um longo período, carregue-o todos os 6 meses para conservar a duração das baterias.
- O cabo de alimentação não pode ser substituído. Se for danificado, o transformador CA deve ser excluído.

### ► Utilização do aparador

- Aviso – Mantenha o aparelho seco.
  - O aparador poderá aquecer durante a utilização e/ou carregamento. Isto é normal.
  - Antes de usar verifique se as lâminas e acessórios não estão danificados. Substitua-os se estiverem danificados.
  - Não deve deixar que loção para permanentes, restaurador de cabelo ou laca de cabelo entrem em contacto com o corpo ou com as lâminas do aparelho.
- Se o fizer, tal poderá resultar na avaria, descoloração ou

corrosão do aparelho.

- Não deve deixar cair o aparador no chão.
- Não deve bater com as lâminas e acessórios contra objectos duros.
- Não deve aparar o pêlo de um animal.

### ► Limpeza do aparador

- Limpe o invólucro usando apenas um pano ligeiramente humedecido com água ou uma solução de sabão suave.
- Nunca use uma solução cáustica.
- Nunca submerja o aparador em água.

### ► Armazenar o aparador

- O aparelho não foi concebido para ser usado por pessoas (incluindo crianças) com reduzidas capacidades físicas, sensitivas ou mentais, ou com falta de experiência e conhecimento, a não ser que tenham recebido supervisão ou instrução relativa ao uso do aparelho por uma pessoa responsável pela sua segurança. As crianças deverão ser vigiadas para assegurar que não brincam com o aparelho.
- Nunca altere as partes móveis.
- Evite segurar o aparador pelo cabo de alimentação, pois este poderá soltar-se, provocando danos e lesões.
- Se o aparador não estiver a funcionar correctamente, dirija-se a um centro de serviço autorizado para a inspecção do aparelho.

### Especificações

Alimentação: Ver a placa identificatoria sobre o produto.

(Conversão automática de voltagem)

Voltagem do motor: 2,4 V DC

Tempo de carga: 1 hora

Ruído acústico aéreo; 64 (dB (A) re 1 pW) **ER1411**

71 (dB (A) re 1 pW) **ER1421**

**LEIA TODAS AS INSTRUÇÕES ANTES DE USAR.**

## Identificação das peças

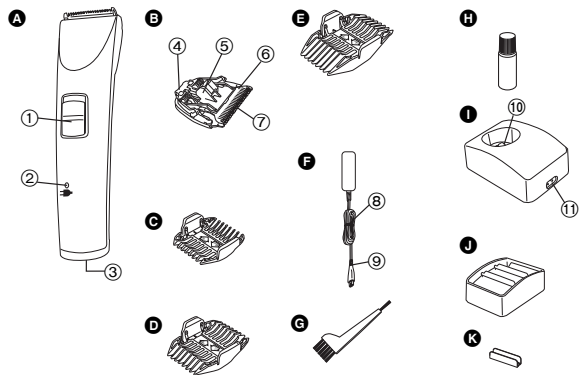

### A Corpo principal

- 1 Interruptor 0-CHARGE/1
- 2 Luz de estado de carga ( ➡ )
- 3 Receptáculo da ficha

### B Lâmina

- 4 Gancho de montagem
- 5 Alavanca de limpeza
- 6 Lâmina móvel
- 7 Lâmina estacionária

### C Pente acessório de 3 mm/6 mm

- D Pente acessório de 9 mm/12 mm
- E Pente acessório de 15 mm/18 mm

### F Transformador CA (RE9-41)

- 8 Cabo de alimentação
- 9 Ficha do aparelho

### G Escova de limpeza

### H Óleo

### I Suporte para carregamento

**ER1421**

### 10 Ficha de carregamento

### 11 Receptáculo da ficha

### J Recesso para encaixe dos pentes

**ER1421**

### K Conector

**ER1421**

## Carga

## Carregamento do aparador de cabelo

### ► Carregamento com o suporte de carregamento **ER1421**

- 1 Ligue o cabo de alimentação ao suporte de carregamento.
- 2 Desloque o interruptor 0-CHARGE/1 para "0-CHARGE".
- 3 Coloque o aparador no suporte de carregamento e ligue a ficha a uma tomada com corrente.

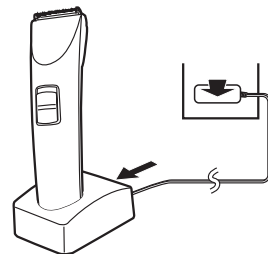

- A luz de estado de carga ( ➡ ) acende em vermelho e é iniciada a recarga.
- O carregamento está completo quando a luz de estado de carga ( ➡ ) pisca em vermelho uma vez por segundo. (Max. 1 hora mais tarde)
- 10 minutos depois do carregamento estar completo, a luz de estado de carga ( ➡ ) pisca em vermelho uma vez em cada 2 segundos.
- Uma carga completa dará para aproximadamente 80 minutos de utilização contínua.

### Conectar o ressalto para encaixe dos pentes ao suporte para carregamento **ER1421**

Determine a posição de conexão do suporte para carregamento e do ressalto para encaixe dos pentes. Introduza firmemente o conector na ranhura no fundo do suporte para carregamento.

- Se o aparelho estremecer, empurre o conector ainda mais pois este não foi introduzido firmemente.

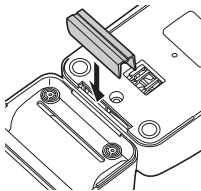

#### ► Carregar sem o suporte de carregamento

1. Desloque o interruptor 0-CHARGE/1 para "0-CHARGE" e introduza a ficha do aparelho no aparador.



2. Ligue o transformador a uma tomada com corrente.

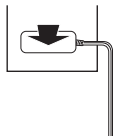

#### ► Utilização com CA

Se conectar o transformador CA ao aparador da mesma forma que quando efectua o carregamento, e ligar a alimentação, pode usá-lo mesmo se a carga da bateria for reduzida.

- Se o aparador não funcionar, carregue o aparador durante aproximadamente 1 minuto.

- Tenha cuidado para não descarregar a bateria completamente deixando a alimentação ligada. Tal resultará na diminuição da duração da bateria.

**Corte**

### Usar o aparador de cabelo

#### ► Usar pentes acessórios

1. Seleccione o comprimento de corte indicado no interior e laterais dos acessórios.

2. Monte o acessório no aparador conforme ilustrado.

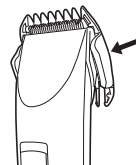

#### Remoção do acessório do aparador

Desloque gradualmente um lado do acessório para fora do encaixe na direcção indicada com a seta.

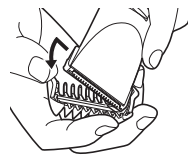

## Manutenção das lâminas

### Remoção e montagem da lâmina

#### ► Remoção da lâmina

1. Segure o aparador com o interruptor virado para cima e empurre a lâmina com o polegar enquanto segura na lâmina com a outra mão.

- Assegure-se de que desliga a alimentação antes de remover a lâmina.

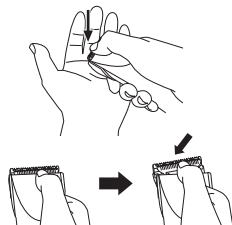

#### ► Montagem da lâmina

1. Insira o gancho de montagem no suporte da lâmina do aparador e empurre até este fazer um clique.

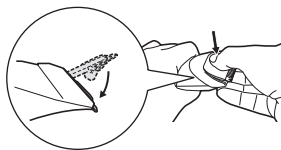

### Limpeza da lâmina

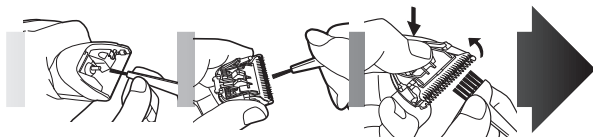

1. Remova quaisquer pêlos que se encontrem no aparador ou próximo da lâmina.
2. Retire a lâmina e remova os pêlos do gume da lâmina.
3. Remova os pêlos entre a lâmina estacionária e a lâmina móvel enquanto comprime a alavanca de limpeza para levantar a lâmina móvel.

### Lubrificação

1. Aplique algumas gotas de óleo no espaço entre a lâmina estacionária e a lâmina móvel.
  - Aplique o óleo no aparador antes e depois de cada utilização.
2. Torne a montar a lâmina no aparador.

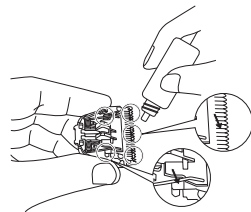



## Remoção das baterias recarregáveis incorporadas

Remova as baterias conforme ilustrado.

- Desligue o aparador da tomada de corrente.
- Descarregue totalmente as baterias.
- Tenha cuidado para não as baterias não fazerem curto-circuito.

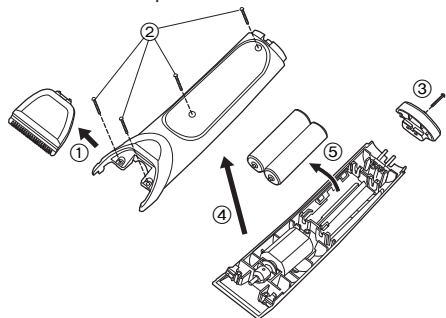

**AVISO** – Não tente substituir as baterias com o objectivo de tornar a usar o aparador. Isso poderá resultar em risco de fogo ou choque eléctrico.

### **Observação importante relativa a protecção ambiental**

As baterias recarregáveis de hidreto metálico de níquel contêm substâncias que podem ser prejudiciais ao ambiente. Por favor remova as baterias antes de se desfazer do aparador.

### **Para protecção ambiental e reciclagem de materiais**

Este aparador contém baterias recarregáveis de hidreto metálico de níquel.

Assegure-se de que as baterias são eliminadas num local apropriado para o efeito, caso tal exista no seu país.

Leia “Informações para Utilizadores referentes à Recolha e Eliminação de Equipamentos Velhos e Baterias.” na página 91.

## Viktig

### ► Før bruk

Denne klipperen er designet for profesjonell bruk til å justere hår og skjegg. Lad den opp i 8 timer før første gangs bruk for å aktivere de innebygde oppladbare batteriene. Den kan enten brukes med en vekselstrømsadapter eller med oppladbare batterier. Les nøye gjennom hele brukerveiledningen før bruk.

### ► Lade opp klipperen

- Bruk hårklipperen ER1421/ER1411 kun sammen med adapteren RE9-41.
- Unngå å lade batteriene ved temperaturer under 5 °C eller over 35 °C.
- Unngå å lade opp batteriene i direkte sollys eller i nærheten av en strålende varmekilde.
- Ladestatus (  ) lampen kan blinke tidlig i ladingen ved første gangs lading eller dersom den ikke har vært i bruk på 6 eller flere måneder, selv om den er fulladet. Dette er ikke en feil.
- Selv om klipperen ikke brukes i en lengre periode, bør den lades opp hver 6. måned for å bevare batterienes levetid.
- Strømkabelen kan ikke byttes ut. Er den skadet må vekselstrømsadapteren kasseres.

### ► Bruke klipperen

- Advarsel – hold apparatet tørt.
- Klipperen kan bli varm under bruk og/eller lading. Dette er normalt.
- Kontroller at bladene og festene ikke er skadet før bruk. Bytt dem ut hvis de er skadet.
- Du bør unngå at hovedhuset eller bladene kommer i direkte kontakt med permanent bølge krem, hårgjenopprett eller hårspray. Skjer dette kan det oppstå sprekker, misfarging eller rust.
- Du bør ikke miste klipperen ned på gulvet.
- Du bør ikke slå bladene eller festet mot harde gjenstander.
- Du bør ikke bruke klipperen til å klippe håret til et kjæledyr.

### ► Rense klipperen

- Rens kun huset med en klut som er litt fuktet med vann eller med en mild såpeopløsning.
- Bruk aldri kaustisk soda.
- Senk aldri klipperen ned i vann.

### ► Lagre klipperen

- Dette apparatet er ikke beregnet for bruk av personer (inklusive barn) med reduserte fysiske, følelsesmessige eller mentale anlegg, eller med manglende erfaring og kunnskap, dersom de ikke får tilsyn eller veiledning angående bruk av apparatet av en person som er ansvarlig for deres sikkerhet. Barn bør ha tilsyn for å sikre at de ikke leker med apparatet.
- Bevegelige deler må ikke endres.
- Unngå å ta klipperen etter strømkabelen, da denne kan løsne og medføre skader på utstyr eller personer.
- Fungerer ikke klipperen tilfredsstillende må den kontrolleres av et godkjent serviceverksted.

### Spesifikasjoner

Strømkilde: Se navneplaten på produktet.  
(Automatisk spenningsomformer)

Motorspenning: 2,4 V likestrøm

Ladetid: 1 time

Luftbåren akustisk støy: 64 (dB (A) re 1 pW) **ER1411**  
71 (dB (A) re 1 pW) **ER1421**

### LES ALLE INSTRUKSJONER FØR BRUK

## Identifisere deler

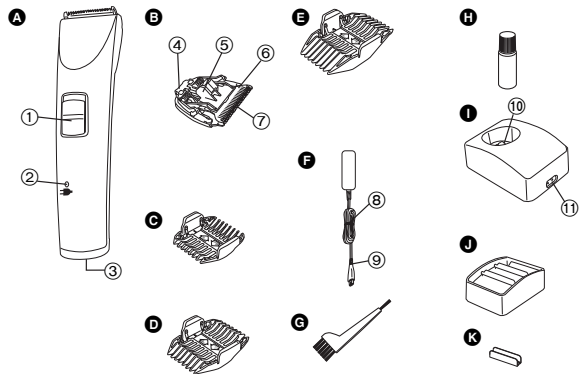

### A Hovedhus

- ① 0-CHARGE/1 bryter
- ② Ladestatus ( ➡ ) lampe
- ③ Pluggmottak

### B Blad

- ④ Festekrok
- ⑤ Rensespake
- ⑥ Bevegelig blad
- ⑦ Fast blad

### C 3 mm/6 mm kamfeste

### D 9 mm/12 mm kamfeste

### E 15 mm/18 mm kamfeste

### F Vekselstrømsadapter (RE9-41)

### G Rensebørste

### H Olje

### I Ladestativ **ER1421**

### J Kamfeste hylle **ER1421**

### K Stikkontakt **ER1421**

### ⑧ Strømkabel

### ⑨ Utstyringsplugg

### ⑩ Ladeplugg

### ⑪ Pluggmottak

## Lade

## Lade hårklyperen

### ► Lade med ladestativet **ER1421**

- 1** Kople strømkabelen til ladestativet.
- 2** Skyv bryteren 0-CHARGE/1 til "0-CHARGE".
- 3** Sett klyperen i ladestativet og plugg adapteren i strømnettets uttak.

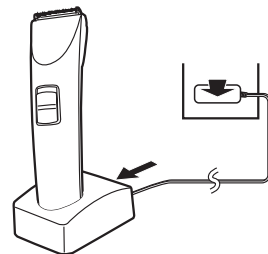

- Ladestatus ( ➡ ) lampen lyser rødt og ladingen starter.
- Ladingen er ferdig når ladestatus ( ➡ ) lampen blinker i rødt en gang i sekundet (maksimalt 1 time senere).
- 10 minutter etter at ladingen er ferdig vil ladestatus ( ➡ ) lampen blinke i rødt hvert 2 sekund.
- 1 full lading vil gi cirka 80 minutters kontinuerlig drift.

### Kople kamfeste hyllen til ladestativet **ER1421**

Bestemt tilkoplingsstillingen for ladestativet og kamfeste hyllen. Sett stikkontakten fast inn i sporet på undersiden av ladestativet.

- Hvis enheten slingrer, skyver du stikkontakten bedre inn, da den ikke er godt nok festet.

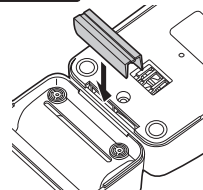

► **Lading uten ladestativ**

1. Skyv bryteren 0-CHARGE/1 til "0-CHARGE", og sett utstyrspluggen i klipperen.



2. Plugg adapteren i strømnettets uttak.

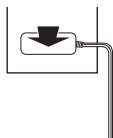

► **Vekselstrømsdrift**

Kopler du vekselstrømsadapteren til klipperen som ved lading, og slår på strømmen, kan du bruke klipperen selv om batterikapasiteten er lav.

- Fungere ikke klipperen kan du lade den opp i cirka 1 minutt.
- Pass på å ikke lad batteriet helt ut med strømmen slått på. Dette reduserer batteriets levetid.

**Klippe**

**Bruke hårklyperen**

► **Bruke kamutstyr**

- 1** Velg justeringslengder indikert på innsidene og sidene av utstyret.
- 2** Monter festene til klipperen som vist i illustrasjonen.

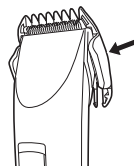

**Fjern utstyret fra klipperen**

Skyv en side av utstyret fra festet i pilens retning.

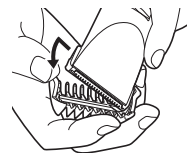

## Bladvedlikehold

## Fjerne og montere bladet

## ► Fjerne bladet

1. Hold klipperen med bryteren vendt opp og skyv bladet ut med tommelen mens du fanger det opp med den andre hånden.

- Pass på å slå av strømmen før du fjerner bladet.

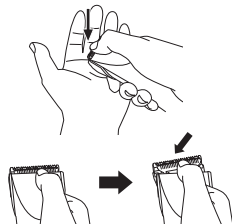

## ► Montere bladet

1. Sett festekroken inn i bladfestet på klipperen og skyv det inn til det klikker på plass.

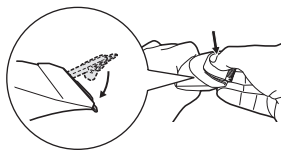

## Rense bladet

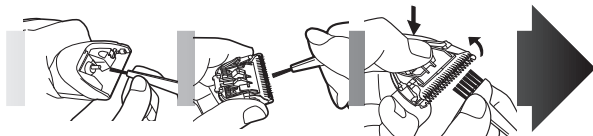

1. Børst av hår fra klipperen og rundt selve bladet.
2. Fjern bladet og børst vekk hår fra bladkanten.
3. Børst hårene vekk fra området mellom det faste og det bevegelige bladet mens du trykker ned rensespaken for å heve det bevegelige bladet.

## Smøring

1. Legg på noen få dråper olje mellom det faste og det bevegelige bladet.
  - Smør med olje klipperen før og etter hver gangs bruk.
2. Monter bladet i klipperen.

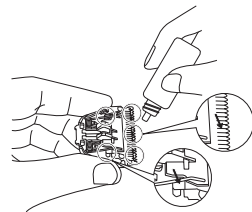

## Fjerne de innebygde oppladbare batteriene

Fjern batteriene slik som vist i figuren.

- Kople klipperen fra strømuttaket.
- Lad batteriene helt ut.
- Pass på at batteriene ikke kortsluttes.

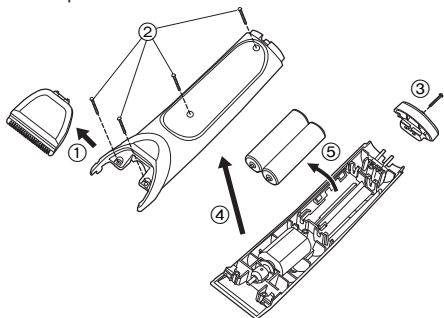

**ADVARSEL** - Prøv ikke å bytte ut batteriene for å kunne gjenbruke klipperen. Dette kan føre til brannfare eller elektriske støt.

### Viktig merknad angående miljøvern

De innebygde oppladbare nikkellmetallhybridbatteriene inneholder stoff som kan være miljøfarlige. Vennligst fjern batteriene før klipperen kasseres.

### For miljøvern og resirkulering

Denne klipperen inneholder nikkellmetallhybridbatterier. Vennligst sørg for at batteriene deponeres på et offentlig godkjent avfallsmottak, dersom dette finnes i ditt land.

Les vennligst "Brukerinformasjon om innsamling og håndtering av gammelt utstyr og brukte batterier" på side 92.

## Viktigt

### ► Innan användning

Denna hårklippningsmaskin är konstruerad för professionell användning för ansning av hår och skägg. Ladda den i 8 timmar innan första användningen så att de inbyggda laddningsbara batterierna aktiveras. Den kan användas med en nätadapter eller laddningsbara batterier. Läs alla instruktioner noga innan användning.

### ► Ladda hårklippningsmaskinen

- Använd endast hårklippningsmaskinen ER1421/ER1411 med adaptern RE9-41.
- Undvik att ladda batterierna vid temperaturer under 5 °C eller över 35 °C.
- Undvik att ladda batterierna i direkt solljus eller nära en utstrålade värmekälla.
- Laddningsstatuslampan ( ➔ ) kan blinka i början när den används för första gången eller om den inte har använts på 6 eller fler månader, även om den är fullt laddad. Detta är inte ett tekniskt fel.
- Även om hårklippningsmaskinen inte används på ett tag, ladda den var 6:e månad för att spara batteriets livslängd.
- Nätkabeln kan ej bytas ut. Om den skulle skadas, så ska nätadaptern slängas.

### ► Använda hårklippningsmaskinen

- Varning – Håll apparaten torr.
- Hårklippningsmaskinen kan bli varm under användning och/eller laddning. Detta är normalt.
- Kontrollera att bladen och tillbehören ej är skadade innan användning. Byt ut dem om de är skadade.
- Låt inte permanentvätska, hårsättning eller hårspray komma i kontakt med huvuddelen eller bladen. Detta kan leda till sprickor, missfärgning eller korrosion.
- Undvik att tappa rakapparaten i golvet.
- Undvik att bladen och tillbehören slås mot hårda föremål.

- Klipp inte håret på husdjur.

### ► Rengöring av hårklippningsmaskinen

- Rengör endast höljet med en något fuktig trasa eller mild tvällösning.
- Använd aldrig kaustiksoda.
- Doppa aldrig hårklippningsmaskinen i vatten.

### ► Förvaring av rakapparaten

- Denna apparat från inte att användas av personer (eller barn) med reducerade fysiska, sensoriska eller psykiska färdigheter, eller utan erfarenhet och kunskap, utan övervakning eller instruktioner om användningen av apparaten av en person som är ansvarig för deras säkerhet. Barn ska övervakas för att försäkra att de inte leker med apparaten.
- Rör aldrig delar som är i rörelse.
- Undvik att hålla hårklippningsmaskinen i nätkabeln, eftersom detta kan leda till skada.
- Om hårklippningsmaskinen inte fungerar ordentligt, låt en auktoriserad serviceverkstad undersöka den.

### Specifikationer

Drivning: Se namnbrickan på produkten.  
(automatisk spänningskonvertering)  
Nätspänning: 2,4 V DC  
Laddningstid: 1 timme

Luftburet akustiskt buller: 64 (dB (A) re 1 pW) **ER1411**  
71 (dB (A) re 1 pW) **ER1421**

### LÄS ALLA INSTRUKTIONER INNAN ANVÄNDNING

## Delidentifikation

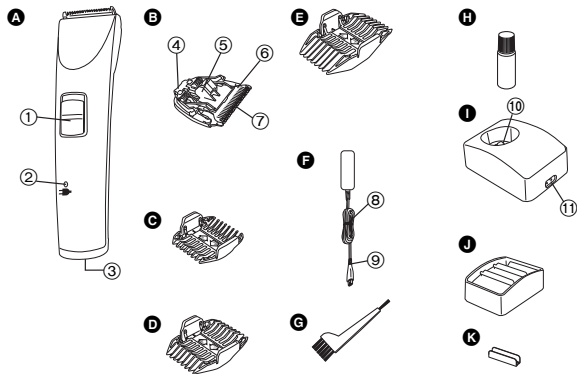

- A** Huvuddel  
 ① 0-CHARGE/1-knapp  
 ② Laddningsstatuslampa ( ➔ )  
 ③ Kontakt
- B** Skärblad  
 ④ Monteringskrok  
 ⑤ Rengöringsspak  
 ⑥ Rörligt skärblad  
 ⑦ Fast skärblad
- C** 3 mm/6 mm distanskam  
**D** 9 mm/12 mm distanskam  
**E** 15 mm/18 mm distanskam  
**F** Nätadapter (RE9-41)  
 ⑧ Nätkabel  
 ⑨ Stickpropp
- G** Rengöringsborste  
**H** Olja  
**I** Bordsladdare **ER1421**  
 ⑩ Laddningskontakt  
 ⑪ Kontakt
- J** Distanskamhylla **ER1421**  
**K** Koppling **ER1421**

## Laddning

## Ladda hårklipningsmaskinen

- Ladda med bordsladdaren **ER1421**

- 1** Anslut nätkabeln till bordsladdaren.
- 2** Skjut 0-CHARGE/1-knappen till "0-CHARGE"-läget.
- 3** Placera hårklipningsmaskinen i bordsladdaren och anslut adaptern till nätet.

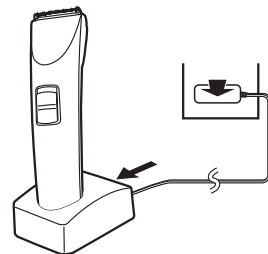

- Laddningsstatuslampan ( ➔ ) lyser rött och laddningen börjar.
- Laddningen är klar när laddningsstatuslampan ( ➔ ) blinkar rött en gång i sekunden. (Max 1 timme senare).
- 10 minuter efter det att laddningen är klar så blinkar laddningsstatuslampan ( ➔ ) rött varannan sekund.
- 1 full laddning ger ungefär 80 minuters oavbruten användning.



### Ansluta distanskamhyllan till laddaren **ER1421**

Bestäm lämplig plats för laddaren och distanskamhyllan. Tryck fast kopplingen i laddarens botten.

- Om apparaten står ostadigt, ska du trycka kopplingen mer fast, eftersom kopplingen inte tryckts in helt.

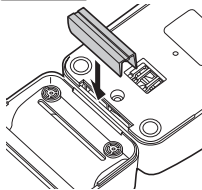

#### ► Ladda utan bordsladdaren

1. Skjut 0-CHARGE/1-knappen till "0-CHARGE" läget, och sätt stickproppen i hårklyppningsmaskinen.



2. Anslut adaptern till nätet.

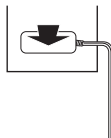

#### ► Nätdrift

Om man kopplar nätadaptern till hårklyppningsmaskinen på samma sätt som vid laddning, och sätter på strömmen, så kan man använda den även om batteriets kapacitet är svag.

- Om hårklyppningsmaskinen inte fungerar, ladda den i ungefär 1 minut.

- Se till att batteriet inte laddas ur helt medan strömmen fortfarande är på. Detta förkortar batteriets livslängd.

Klippning

## Använda hårklyppningsmaskinen

#### ► Använda distanskammarna

- 1 Välj trimhöjden som markeras på insidorna och sidorna av tillbehören.
- 2 Sätt fast distanskammen på hårklyppningsmaskinen som visas.

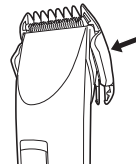

#### Ta av distanskammen från hårklyppningsmaskinen

Skjut distanskammens ena sida av fästet i pilens riktning.

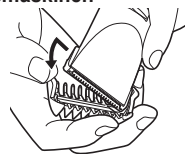

## Underhåll av skärblad

### Ta av och sätta på skärbladet

#### ► Ta av skärbladet

- Håll hårklippningsmaskinen så att knappen pekar uppåt och tryck på skärbladet med tummen och fånga skärbladet med den andra handen.

- Se till att hårklippningsmaskinen är avstängd innan bladet tas av.

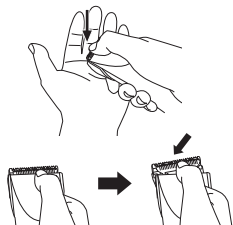

#### ► Att sätta på bladet

- Sätt in monteringskroken i skärbladfästet på hårklippningsmaskinen och skjut in tills den klickar på plats.

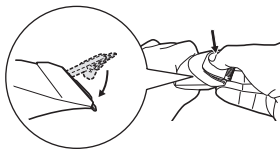

### Göra rent skärbladet

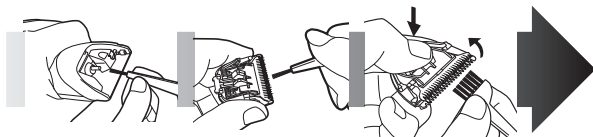

- Borsta bort allt hår från hårklippningsmaskinen och runt skärbladet.
- Ta av skärbladet och borsta bort håren från skärbladets kant.
- Borsta bort håren mellan det fasta skärbladet och det rörliga skärbladet genom att samtidigt hålla nere rengöringsspaken som höjer det rörliga skärbladet.

### Smörjning

- Applicera några droppar olja i mellanrummet mellan det fasta skärbladet och det rörliga skärbladet.
  - Applicera olja före och efter varje användning.
- Sätt tillbaka bladet på hårklippningsmaskinen.

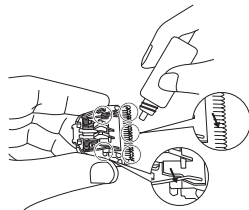

## Avlägsna de inbyggda laddningsbara batterierna

Avlägsna batterierna som visas.

- Koppla loss hårklippningsmaskinen från nätet.
- Ladda ur batterierna helt och hållet.
- Se till att inte kortsluta batterierna.

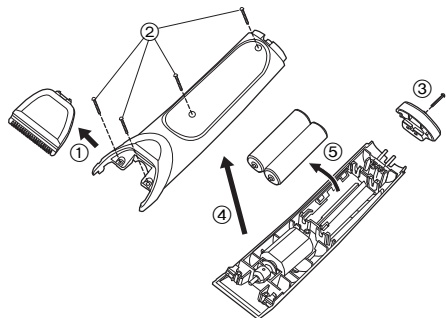

**VARNING** – Försök inte att sätta tillbaka batterierna för att åter använda hårklippningsmaskinen. Detta kan orsaka brandfara eller elektrisk stöt.

### Viktig information angående miljövård

De inbyggda laddningsbara nickelmetall hydridbatterierna innehåller ämnen som kan skada miljön. Ta ur batterierna innan hårklippningsmaskinen kasseras.

### Miljövård och återvinning av material

Denna hårklippningsmaskin innehåller nickelmetall hydridbatterier.

Se till att batterierna tas till en anvisad återvinningsstation eller batteriholk, om det finns en sådan där du bor.

Var god läs "Information för användare om hopsamling och avfallshantering av gammalt material och använda batterier" på

## Tärkeää

### ► Ennen käyttöä

Hiustenleikkauskone on tarkoitettu ammattimaiseen hiusten ja parran ajamiseen. Lataa laitetta 8 tunnin ajan ennen ensimmäistä käyttökertaa, jotta laitteen sisäiset, ladattavat paristot aktivoituvat. Laitetta voidaan käyttää sekä verkkovirtalaitteen että ladattavien paristojen avulla. Lue kaikki käyttöohjeet huolellisesti ennen käyttöä.

### ► Hiustenleikkauskoneen lataaminen

- Käytä ER1421/ER1411-hiustenleikkauskonetta vain RE9-41 -adapterin kanssa.
- Älä lataa paristoja alle 5 °C tai yli 35 °C lämpötilassa.
- Älä lataa paristoja suorassa auringonvalossa tai säteilevän lämmönlähteen lähellä.
- Lataustilan merkkivalo (  ) saattaa vilkkua melko aikaisin laitteen ensimmäisellä käyttökerralla tai jos laitteen edellisestä käyttökerrasta on kulunut yli 6 kuukautta, vaikka paristot olisi ladattu täyteen. Kyseessä ei ole toimintahäiriö.
- Vaikka hiustenleikkauskonetta ei käytettäisi pitkään aikaan, lataa laite 6 kuukauden välein, jotta paristojen käyttöikä ei lyhenisi.
- Virtajohtoa ei voi vaihtaa. Jos johto vahingoittuu, verkkovirtalaite pitää hävittää.

### ► Hiustenleikkauskoneen käyttäminen

- Varoitus - pidä laite kuivana.
- Hiustenleikkauskone saattaa kuumentua käytön ja/tai latauksen aikana. Tämä on normaalia.
- Tarkista ennen käyttöä, että terät ja lisäosat ovat ehjiä. Vaihda osat, jos ne ovat vahingoittuneet.
- Älä anna rungon tai terien koskettaa permanenttiainetta, hiustenuudistusainetta tai hiuslakkaa. Kyseiset aineet voivat aiheuttaa laitteeseen murtumia, värjäytymisiä tai syöpymiä.
- Älä pudota hiustenleikkauskonetta lattialle.
- Älä anna terien ja lisälaitteiden osua koviin esineisiin.

- Älä käytä laitetta eläinten karvojen ajamiseen.

### ► Hiustenleikkauskoneen puhdistaminen

- Puhdista kotelo kevyesti vedellä tai miedolla saippualliuoksella kostutetulla kankaalla.
- Älä koskaan käytä emäksistä liuosta.
- Älä koskaan upota hiustenleikkauskonetta veteen.

### ► Hiustenleikkauskoneen säilyttäminen

- Laitetta ei ole tarkoitettu sellaisten henkilöiden (lapset mukaan lukien) käyttöön, joiden fyysiset, aistikyvyt tai henkiset kyvyt ovat heikentyneet, tai jotka eivät osaa käyttää laitetta, ellei kyseisille henkilöille ole opetettu laitteen käyttöä tai ellei heitä valvota henkilöiden turvallisuudesta vastaavan henkilön toimesta. Lapsia pitää valvoa, jotta voidaan varmistaa, että he eivät leiki laitteella.
- Älä koske liikkuviin osiin.
- Älä tartu hiustenleikkauskoneeseen virtajohdosta, sillä johto saattaa irrota ja aiheuttaa vaurioita tai henkilövahinkoja.
- Jos hiustenleikkauskone ei toimi oikein, vie se tarkistettavaksi valtuutettuun huoltokeskukseen.

#### Tekniset tiedot

Virtalähde: Katso tuotteen nimikyltti.

(automaattinen jänniteenvалinta)

Moottorin jännite: 2,4 V DC

Latausaika: 1 tunti

Ilmassa kantautuva melu: 64 (dB (A) re 1 pW) **ER1411**

71 (dB (A) re 1 pW) **ER1421**

**LUE KAIKKI OHJEET ENNEN KÄYTTÖÄ.**

## Osat

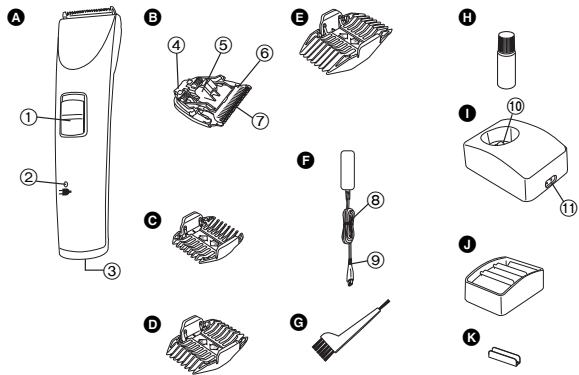

### A Runko

- ① 0-CHARGE/1 -kytkin
- ② Lataustilan merkkivalo ( ➡ )
- ③ Pistokkeen liitin

### B Terä

- ④ Kiinnityskoukku
- ⑤ Puhdistusvipu
- ⑥ Liikkuva terä
- ⑦ Kiinteä terä

### C 3 mm/6 mm:n kampa

- D 9 mm/12 mm:n kampa
- E 15 mm/18 mm:n kampa
- F Verkkovirtaliitin (RE9-41)
- G Puhdistusharja
- H Öljy
- I Latausteline **ER1421**
- J Kamman kiinnityseline **ER1421**
- K Liitin **ER1421**

### G Puhdistusharja

### H Öljy

### I Latausteline **ER1421**

### J Kamman kiinnityseline **ER1421**

### K Liitin **ER1421**

## Lataaminen

## Hiustenleikkauskoneen lataaminen

### ► Lataaminen lataustelineen avulla **ER1421**

- 1** Liitä virtajohto lataustelineeseen.
- 2** Liu'uta 0-CHARGE/1 – kytkin kohtaan "0-CHARGE".
- 3** Aseta hiustenleikkauskone lataustelineeseen ja liitä verkkovirtaliitin pistorasiaan.

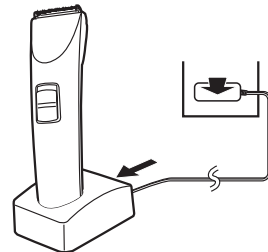

- Lataustilan merkkivalo ( ➡ ) palaa punaisena ja lataaminen alkaa.
- Lataus on valmis, kun lataustilan merkkivalo ( ➡ ) vilkkuu punaisena sekunnin välien (enintään 1 tunnin kuluttua).
- 10 minuutin kuluttua latauksen valmistumisesta lataustilan merkkivalo ( ➡ ) alkaa vilkkua punaisena 2 sekunnin välein.
- Kun akku on ladattu täyteen, laitetta voidaan käyttää yhtäjaksoisesti noin 80 minuutin ajan.

**Kamman kiinnitystelineen liittäminen lataustelineeseen****ER1421**

Aseta kamman kiinnitystelinee lataustelineeseen liittäköhtaan. Työnnä liitin tukevasti lataustelineen pohjassa olevaan loveen.

- Jos teline heiluu, työnnä liitintä pidemmälle, sillä se ei ole tällöin pohjassa asti.

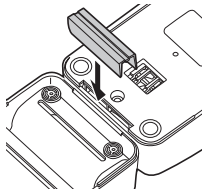
**► Lataaminen ilman lataustelinetä**

1. Liu'uta 0-CHARGE/1 -kytkin kohtaan "0-CHARGE" ja työnnä pistoke hiustenleikkaukoneeseen.

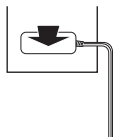

2. Liitä verkkovirtaliitin pistorasiaan.

**► Verkkovirtakäyttö**

Jos liität verkkovirtaliittimen hiustenleikkaukoneeseen samalla tavalla kuin latausta varten, ja kytket laitteeseen virran, voit käyttää laitetta, vaikka paristojen teho olisi vähäinen.

- Jos hiustenleikkaukone ei toimi, lataa laitetta noin 1 minuutin ajan.

- Älä anna paristojen tyhjentyä kokonaan, kun laitteen virta on kytkettyä päälle. Tämä lyhentää paristojen käyttöikää.

**Leikkaaminen****Hiustenleikkaukoneen käyttäminen****► Kampojen käyttäminen**

- 1 Valitse leikkaukorkeus lisävarusteiden sisäpuolelle ja sivuille tehtyjen merkintöjen mukaisesti.

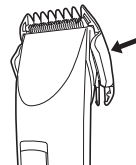

- 2 Kiinnitä kampa hiustenleikkaukoneeseen kuvan osoittamalla tavalla.

**Kamman irrottaminen hiustenleikkaukoneesta**

Liu'uta kamman toinen puoli pois laitteesta nuolella merkityn suunnan mukaisesti.

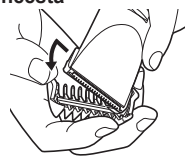

## Terän huoltaminen

## Terän irrottaminen ja asentaminen

## ► Terän irrottaminen

1. Pidä hiustenleikkauskonetta niin, että kytkin osoittaa ylöspäin, ja työnnä terää peukalollasi samalla kun otat terät toiseen käteesi.

- Muista katkaista laitteen virta ennen kuin irrotat terän.

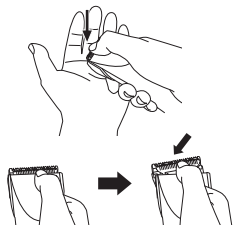

## ► Terän asentaminen

1. Aseta kiinnityskoukku hiustenleikkauskoneen terän kiinnityskohtaan ja paina terää, kunnes se napsahtaa.

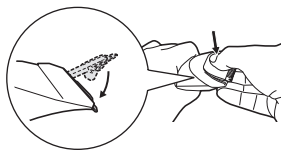

## Terän puhdistaminen

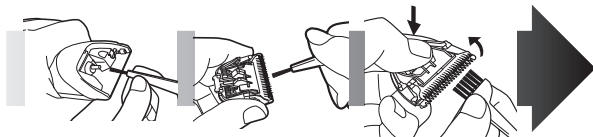

1. Harjaa pois kaikki hiukset hiustenleikkauskoneesta ja terän ympäriltä.
2. Irrota terä ja harjaa pois kaikki hiukset terän reunasta.
3. Harjaa pois kaikki hiukset kiinteän terän ja liikkuvan terän välistä samalla kun painat puhdistusvipua alas ja nostat liikkuvaa terää.

## Voiteleminen

1. Lisää muutama öljytippa kiinteän ja liikkuvan terän väliin.
  - Lisää öljyä ennen jokaista käyttökertaa sekä jokaisen käyttökerran jälkeen.
2. Kiinnitä terä hiustenleikkauskoneeseen.

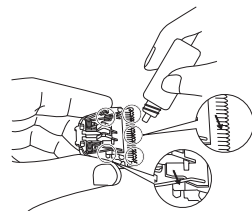

## Sisäänrakennuttujen, ladattavien paristojen poistaminen

Poista paristot kuvan mukaisella tavalla.

- Irrota hiustenleikkauskoneen virtajohto pistorasiasta.
- Tyhjennä paristot kokonaan.
- Älä aiheuta paristoihin oikosulkua.

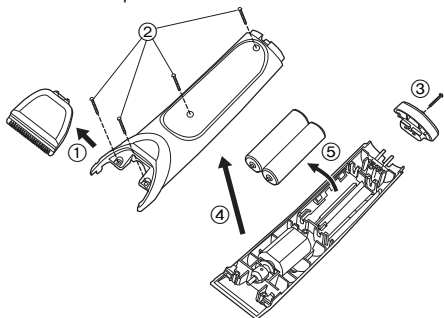

**VAROITUS** - Älä yritä vaihtaa paristoja käyttääksesi hiustenleikkauskonetta uudelleen. Tämä saattaa aiheuttaa tulipalon tai sähköiskun vaaran.

### Tärkeä ympäristönsuojelua koskeva ilmoitus

Sisäänrakennetut nikkeli-metallihydridiparistot sisältävät aineita, jotka voivat olla haitallisia ympäristölle. Poista paristot ennen kuin hävität hiustenleikkauskoneen.

### Tietoja ympäristönsuojelusta ja materiaalien kierrätyksestä

Tässä hiustenleikkauskoneessa käytetään nikkeli-metallihydridiparistoja. Varmista, että paristot hävitetään virallisesti määrättyssä paikassa, mikäli käyttömaassa on sellainen.

Ole hyvä ja lue "Tietoja vanhojen laitteiden ja käytettyjen paristojen keräyksestä ja hävittämisestä" sivulla 93.



**► Przed rozpoczęciem użytkowania**

Maszynka jest przeznaczona do użytku profesjonalnego i służy do przycinania włosów i zarostu. Przed pierwszym użyciem, maszynkę należy ładować przez 8 godzin, w celu prawidłowego sformatowania wbudowanych akumulatorów. Maszynka może być zasilana przez zasilacz lub akumulatory. Przed rozpoczęciem użytkowania proszę dokładnie przeczytać wszystkie instrukcje.

**► Ładowanie maszynki**

- Używaj maszynki ER1421/ER1411 tylko w połączeniu z zasilaczem RE9-41.
- Unikaj ładowania akumulatorów w temperaturze poniżej 5 °C lub powyżej 35 °C.
- Unikaj ładowania akumulatorów w miejscu narażonym na bezpośrednie działanie promieni słonecznych lub w pobliżu źródła ciepła.
- Kontrolka stanu ładowania (  ) może migać na początku, jeśli urządzenie to jest używane po raz pierwszy, lub jeśli nie było używane przez 6 miesięcy lub dłużej, nawet jeśli jest całkowicie naładowane. Nie jest to usterka.
- Nawet jeśli maszynka nie jest używana przez dłuższy czas, ładuj akumulator co 6 miesięcy, w celu zwiększenia trwałości akumulatora.
- Kabla zasilania nie można wymieniać. W przypadku uszkodzenia kabla, należy zaniechać używania zasilacza.

**► Używanie maszynki**

- Ostrzeżenie – Maszynka musi być sucha.
- Maszynka może się nagrzewać podczas pracy i/lub ładowania. To normalne zjawisko.
- Przed użyciem sprawdź czy ostrza i nasadki nie są uszkodzone. Jeśli są uszkodzone, wymień je.
- Nie wolno pozwalać na kontakt środka do trwałej ondulacji, środka na porost włosów lub lakiery do włosów z korpusem maszynki lub ostrzami.

- Może to spowodować pęknięcie, odbarwienie lub korozję.
- Nie wolno upuszczać maszynki na podłogę.
- Nie uderzać ostrzami i nasadkami o twarde przedmioty.
- Nie przycinać włosów zwierząt domowych.

**► Czyszczenie maszynki**

- Czyść obudowę tylko ściereczką lekko zwilżoną lub delikatnym roztworem mydła.
- Nigdy nie stosuj roztworu żrącego.
- Nigdy nie zanurzaj maszynki w wodzie.

**► Przechowywanie maszynki**

- To urządzenie nie jest przeznaczone do użytku przez osoby (w tym dzieci) o ograniczonej sprawności fizycznej, czuciowej lub umysłowej lub nie posiadające wystarczającej wiedzy lub doświadczenia, chyba że zostały one odpowiednio poinstruowane o sposobie użytkowania urządzenia przez osobę odpowiadającą za ich bezpieczeństwo lub pozostają pod odpowiednią opieką. Dzieci muszą pozostawać pod opieką, tak aby dopilnować by nie bawiły się urządzeniem.
- Nigdy nie manipuluj przy ruchomych częściach.
- Nie chwytać maszynki za kabel zasilania, ponieważ może dojść do jego obluźowania lub oderwania, co może spowodować uszkodzenie lub obrażenia ciała.
- Jeśli maszynka nie działa poprawnie, oddaj ją do naprawy w autoryzowanym serwisie.

**Dane techniczne**

Źródło zasilania: Patrz tabliczka znamionowa produktu.  
(automatyczna zmiana napięcia zasilania)

Napięcie silnika: 2,4 V DC

Czas ładowania: 1 godzina

Poziom hałas: 64 (dB (A) re 1 pW)

**ER1411**

71 (dB (A) re 1 pW)

**ER1421**

**PRZED UŻYCIEM NALEŻY ZAPOZNAĆ SIĘ Z INSTRUKCJĄ**

## Opis części

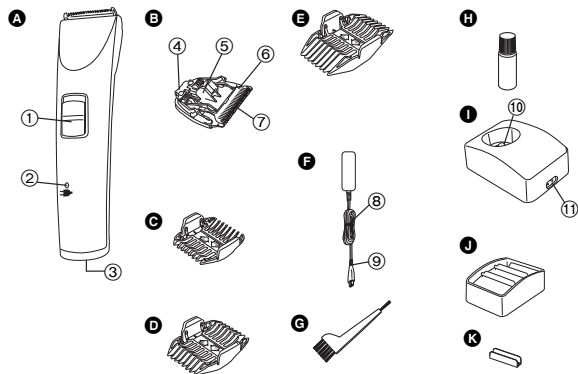
**A** Korpus

- ① Przełącznik 0-CHARGE/1
- ② Kontrolka stanu ładowania ( ➡ )
- ③ Gniazdko

**B** Ostrze

- ④ Hak mocujący
- ⑤ Dźwignia czyszczenia
- ⑥ Ruchome ostrze
- ⑦ Ostrze nieruchome

**C** Nasadka 3 mm/6 mm

- D** Nasadka 9 mm/12 mm
- E** Nasadka 15 mm/18 mm

**F** Zasilacz (RE9-41)

- ⑧ Kabel zasilania
- ⑨ Wtyczka

**G** Szczoteczka do czyszczenia**H** Olej**I** Podstawa do ładowania**ER1421****10** Wtyczka ładowania**11** Gniazdko**J** Stelaż do mocowania nasadki**ER1421****K** Złącze **ER1421**

## Ładowanie

## Ładowanie maszynki

▶ Ładowanie z użyciem podstawki do ładowania **ER1421**

**1** Podłącz przewód zasilania do podstawki do ładowania.

**2** Przesuń przełącznik 0-CHARGE/1 w położenie "0-CHARGE".

**3** Ustaw maszynkę na podstawie do ładowania i podłącz zasilacz do gniazdka ściennego.

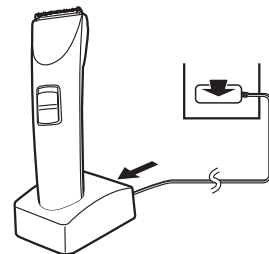

- Kontrolka stanu ładowania ( ➡ ) miga na czerwono i rozpoczyna się ładowanie.
- Ładowanie jest zakończone, kiedy kontrolka stanu ładowania ( ➡ ) miga na czerwono raz na sekundę. (Maks. 1 godzinę później)
- 10 minut po zakończeniu ładowania, kontrolka stanu ładowania ( ➡ ) miga na czerwono raz na 2 sekundy.
- Jedno całkowite naładowanie starcza na około 80 minut nieprzerwanej pracy.

## Łączenie stelaża do mocowania nasadki z podstawką do ładowania **ER1421**

Ustaw odpowiednie położenie do podłączenia stelaża do mocowania nasadki do podstawki do ładowania. Włóż złącze do gniazda na dole podstawki do ładowania do końca.

- Jeśli urządzenie chybocze się, wciśnij złącze mocniej, ponieważ nie zostało włożone do końca.

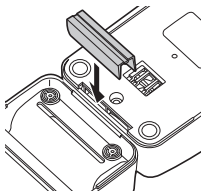

### ► Ładowanie bez podstawki do ładowania

1. Przesuń przełącznik 0-CHARGE/1 w położenie "0-CHARGE" i włóż wtyczkę urządzenia do maszyny.



2. Podłącz zasilacz do gniazdka ściennego.

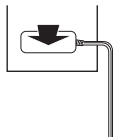

### ► Praca zasilacza

Po podłączeniu zasilacza do maszyny tak samo jak do ładowania i po włączeniu zasilania, można używać maszyny, nawet gdy poziom naładowania akumulatora jest niski.

- Jeśli maszyna nie działa, najpierw ładuj ją przez co najmniej 1 minutę.

- Uważaj by całkowicie nie rozładować akumulatora przy włączonym zasilaniu. Prowadzi to do zmniejszenia trwałości akumulatora.

Przycinanie

## Użytkowanie maszyny

### ► Użytkowanie nasadek

- 1 Wybierz wysokość przycinania zgodnie z informacjami podanymi po bokach i wewnątrz nasadek.
- 2 Zamontuj nasadkę do maszyny postępując zgodnie z ilustracją.

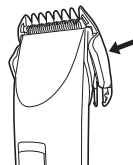

### Zdejmowanie nasadki z maszyny

Zsuń jeden bok nasadki z mocowania w kierunku wskazywanym strzałką.

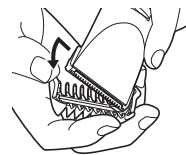

## Konserwacja ostrza

### Zdejmowanie i mocowanie ostrza

#### ► Zdejmowanie ostrza

1. Przytrzymaj maszynkę włącznikiem skierowaną do góry, pchnij ostrze kciukiem i złap je drugą ręką.

- Pamiętaj o wyłączeniu zasilania przed zdjęciem ostrza.

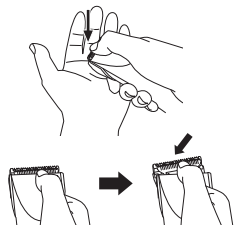

#### ► Mocowanie ostrza

1. Zamocuj hak mocujący na zaczepie w maszynce i pchnij je aż do zatrzaśnięcia.

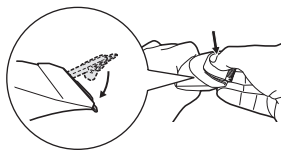

## Czyszczenie ostrza

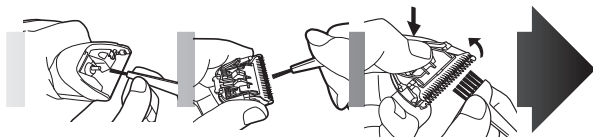

1. Usuń wszelkie włosy z maszynki i wokół ostrza.
2. Zdejmij ostrze i usuń szczoteczką włosy z krawędzi ostrza.
3. Wciśnij dźwignię czyszczenia w celu podniesienia ostrza ruchomego i usuń szczoteczką włosy pomiędzy ostrza ruchomego i nieruchomego.

## Smarowanie

1. Wpuść kilka kropli oleju pomiędzy ostrza nieruchome i ruchome.
  - Smaruj maszynkę olejem przed i po każdym użyciu.
2. Zamontuj ostrze na maszynce.

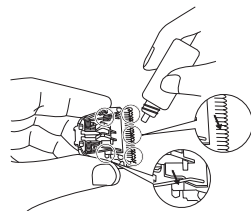

## Wymowanie wbudowanych akumulatorów

Wymij akumulatory postępując zgodnie z ilustracją.

- Odłącz maszynkę z gniazdka zasilania.
- Całkowicie rozładuj akumulatory.
- Uważaj, by nie zewrzeć akumulatorów.

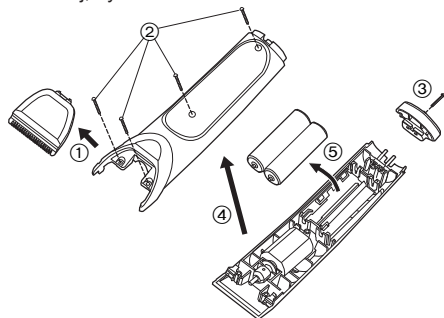

**OSTRZEŻENIE** – Nie próbuj wymieniać akumulatorów w celu ponownego użycia maszynki. Może to spowodować ryzyko pożaru lub porażenia prądem.

### Ważne informacje dotyczące ochrony środowiska

Wbudowane akumulatory niklowo-wodorkowe zawierają substancje, które mogą być szkodliwe dla środowiska. Przed oddaniem maszynki do utylizacji należy usunąć akumulatory.

### Ochrona środowiska i recykling materiałów

Ta maszynka zawiera akumulatory niklowo-wodorkowe. Proszę zapewnić, aby akumulatory zostały oddane do odpowiedniego punktu zbiórki, jeśli takie miejsce wyznaczono w kraju użytkowania.

Proszę przeczytać "Informacja dla użytkowników o gromadzeniu i pozbywaniu się zużytych urządzeń i baterii" na stronie 94.

## Důležité

### ► Před použitím

Tento stříhací strojek je určen pro profesionální zastříhávání vlasů a vousů. Předtím, než strojek použijete poprvé, nechte jej nabíjet 8 hodin, abyste aktivovali vestavěné dobíjecí baterie. Strojek je možné používat buď pomocí síťového adaptéru nebo dobíjecích baterií. Před použitím si pečlivě přečtěte pokyny.

### ► Nabíjení strojku

- Stříhací stroj ER1421/ER1411 použijte pouze s adaptérem RE9-41.
- Baterie nenabíjejte při teplotách pod 5 °C nebo nad 35 °C.
- Baterie nenabíjejte na přímém slunci nebo poblíž sálajícího tepelného zdroje.
- Když strojek používáte poprvé nebo pokud jste jej nepoužívali 6 a více měsíců, může indikátor stavu nabíjení ( ➔ ) zpočátku blikat, i když je strojek plně nabitý. Nejedná se o závadu.
- I když snad strojek delší dobu nepoužíváte, každých 6 měsíců jej dobijte, abyste zachovali životnost baterie.
- Napájecí šňůru není možné vyměnit. Pokud je poškozená, je nutné síťový adaptér zlikvidovat.

### ► Používání stříhacího strojku

- Varování – spotřebič udržujte suchý.
- Strojek se může při provozu nebo nabíjení ohřát. To je normální.
- Před tím, než strojek začnete používat, zkontrolujte, zda čepele a nástavce nejsou poškozené. Pokud jsou poškozené, vyměňte je.
- Neměli byste dovolit, aby hlavní část strojku nebo čepele přišly do kontaktu s tužidlem, vodičkou na vlasy nebo lakem na vlasy. Pokud tak učiníte, může dojít k prasknutí, změně barvy nebo korozi.
- Strojek byste neměli upustit na zem.
- Neměli byste čepelemi a nástavci tlouci do tvrdých předmětů.
- Neměli byste strojkem stříhat srst domácího zvířete.

### ► Čištění strojku

- Pouzdro čistěte pouze hadříkem mírně navlhčeným ve vodě nebo mírném mýdlovém roztoku.
- Nikdy nepoužívejte žíravinu.
- Nikdy strojek nedávejte do vody.

### ► Uchovávání stříhacího strojku

- Tento spotřebič není určen pro to, aby jej používaly osoby (včetně dětí) s omezenými fyzickými, smyslovými nebo mentálními schopnostmi nebo osoby, které nemají zkušenosti a znalosti, pokud nemají dohled nebo nedostaly poučení o používání spotřebiče od osoby, která je zodpovědná za jejich bezpečnost. Na děti je třeba dohlížet, aby si se spotřebičem nehrály.
- Nikdy si nehrajte s pohyblivými částmi.
- Neberte strojek za napájecí šňůru, protože by se šňůra mohla uvolnit, což by mohlo způsobit škodu či zranění.
- Pokud strojek nefunguje řádně, nechte jej přezkoumat v autorizovaném servisním středisku.

### Specifikace

Napájení: Viz název štítku na produktu.  
(Automatický převod napětí)

Napětí motoru: 2,4 V DC  
Doba dobíjení: 1 hodina

Akustický hluk ve vzduchu; 64 (dB (A) re 1 pW) **ER1411**  
71 (dB (A) re 1 pW) **ER1421**

**PŘED POUŽITÍM SI PŘEČTĚTE VŠECHNY POKYNY.**

## Identifikace dílů

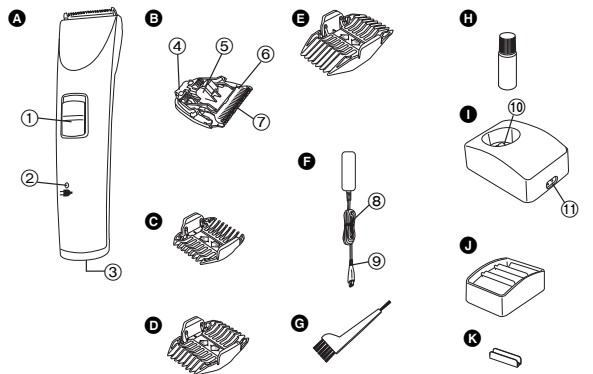

### A Hlavní část

- 1 Přepínač 0-CHARGE/1
- 2 Indikátor stavu nabíjení ( → )
- 3 Zdíčka

### B Čepel

- 4 Připevňovací háček
- 5 Čisticí páčka
- 6 Pohyblivá čepel
- 7 Statická čepel

### C 3 mm/6 mm hřebenový nástavec

### D 9 mm/12 mm hřebenový nástavec

### E 15 mm/18 mm hřebenový nástavec

### F Síťový adaptér (RE9-41)

### G Napájecí šňůra

### H Přípojka spotřebiče

### I Čisticí kartáček

### J Olej

### K Nabíjecí stojánek ER1421

### L Nabíjecí přípojka

### M Zdíčka

### N Místo pro hřebenové nástavce ER1421

### O Konektor ER1421

## Nabíjení

## Nabíjení stříhacího strojeku

### ► Nabíjení s nabíjecím stojánkem ER1421

**1** Zapojte napájecí šňůru do nabíjecího stojáčku.

**2** Posuňte přepínač 0-CHARGE/1 na "0-CHARGE".

**3** Dejte strojek do nabíjecího stojáčku a zapojte adaptér do zásuvky.

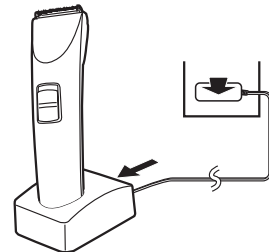

- Indikátor stavu nabíjení ( → ) svítí červeně a nabíjení začne.
- Nabíjení je hotové, když indikátor stavu nabíjení ( → ) bliká červeně jednou za sekundu. (Max. po 1 hodině)
- 10 minut po dokončení nabíjení bliká indikátor stavu nabíjení ( → ) červeně jednou za 2 sekundy.
- 1 plně nabití zajistí přibližně 80 minut nepřetržitého chodu.

### Připojení místa pro hřebenový nástavec k nabíjecímu stojánu **ER1421**

Určete polohu připojení místa pro hřebenový nástavec a nabíjecího stojánu. Pevně vložte konektor do slotu ve spodní části nabíjecího stojánu.

- Pokud se přístroj kýve, zatlačte konektor dále, protože nebyl vložen úplně.

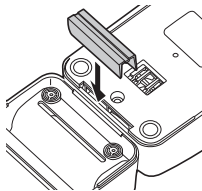

### ► Nabíjení bez nabíjecího stojánu

1. Posuňte přepínač 0-CHARGE/1 na "0-CHARGE" a vložte přípojku spotřebiče do strojku.



2. Zapojte adaptér do zásuvky.

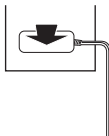

### ► Provoz ze sítě

Pokud zapojíte síťový adaptér do strojku stejně jako pro nabíjení a strojek zapnete, můžete jej používat, i když je kapacita baterie velmi nízká.

- Pokud strojek nefunguje, nechte jej nabít po dobu asi 1 minuty.
- Nenechávejte baterii úplně vybit tak, že byste nechali strojek zapnutý. Vede to ke snížení životnosti baterie.

## Stříhání

### Jak stříhací strojek používat

#### ► Používání hřebenových nástavců

- 1 Vyberte výšku zastříhování označenou na vnitřní a boční straně nástavců.

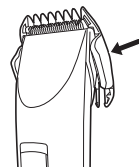

- 2 Připevněte nástavec ke strojku, jak je to ukázáno na obrázku.

#### Sejmutí nástavce ze strojku

Odsuňte jednu stranu nástavce z úchytky ve směru označeném šipkou.

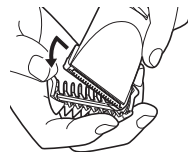



## Sejmutí a připevnění čepelí

## ► Sejmutí čepelí

1. Uchopte strojek tak, aby byl přepínač nahoře a zatlačte na čepel palcem. Čepel zachyťte druhou rukou.

- Před sejmutím čepelí nezapomeňte strojek vypnout.

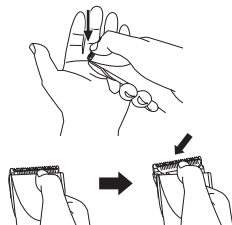

## ► Připevnění čepelí

1. Připevněte připevňovací háček k úchytce čepelí na strojek a zatlačte, dokud nezacvakne.

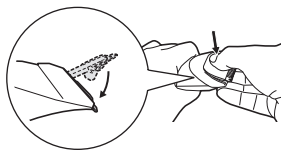

## Čištění čepelí

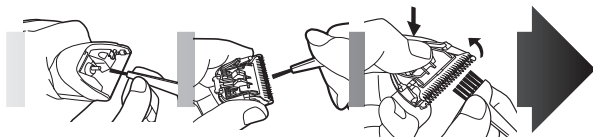

1. Pomocí kartáčku ze strojku a z okolí čepelí odstraňte zbytky vlasů.
2. Sejměte čepel a pomocí kartáčku odstraňte zbytky vlasů z hrany čepelí.
3. Stiskněte čistící páčku, aby se pohyblivá čepel zvedla, a pomocí kartáčku odstraňte zbytky vlasů z prostoru mezi statickou čepelí a pohyblivou čepelí.

## Mazání

1. Aplikujte několik kapek oleje do prostoru mezi statickou čepelí a pohyblivou čepelí.
  - Aplikujte olej na strojek před a po každém použití.
2. Opět čepel připevněte na strojek.

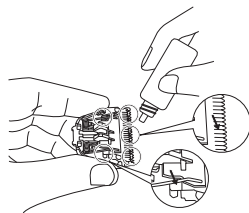

## Vyjmutí vestavěných dobíjecích baterií

Vyjměte baterie podle obrázku.

- Odpojte strojek ze zásuvky.
- Baterie zcela vybijte.
- Dbejte na to, abyste baterie nezkratovali.

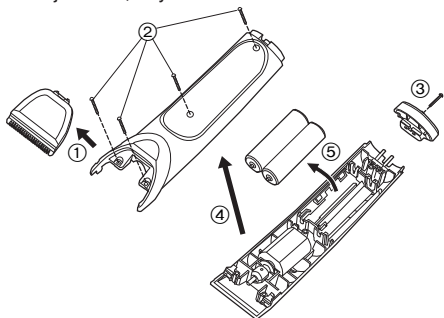

**VAROVÁNÍ** – Nepokoušejte se vyměnit baterie za účelem opětovného použití strojku. Mohlo by to vést k nebezpečí požáru nebo úrazu elektrickým proudem.

### **Důležité upozornění ohledně ochrany životního prostředí**

Vestavěné dobíjecí baterie v provedení NiMH (nikl-metal-hybrid) obsahují látky, které mohou být nebezpečné pro životní prostředí. Před likvidací strojku prosím baterie vyjměte.

### **Pro ochranu životního prostředí a recyklaci materiálů**

Tento strojek obsahuje baterie v provedení NiMH.

Prosím dbejte na to, aby baterie byly zlikvidovány na úředně povoleném místě, pokud takové místo je ve vaší zemi.

Přečtěte si, prosím, "Informace pro spotřebitele o sběru a likvidaci odpadu z elektrických a elektronických zařízení a použitých baterií z domácností." na straně 94.

## Dôležité

### ► Pred použitím

Tento strihač je určený na profesionálne použitie, a to na strihanie vlasov a brád. Pred prvým použitím je potrebné ho nabíjať 8 hodín, aby sa zabudované nabíjateľné batérie uviedli do činnosti. Strihač je možné používať buď s adaptérom na striedavý prúd alebo s nabíjateľnými batériami. Pred použitím strihača si pozorne prečítajte celý návod na obsluhu.

### ► Nabíjanie strihača

- Strihač vlasov ER1421/ER1411 používajte len s adaptérom RE9-41.
- Batérie nenabíjajte pri teplotách nižších ako 5 °C alebo vyšších ako 35 °C.
- Batérie nenabíjajte na priamom slnečnom svetle alebo v blízkosti zdroja tepelného vyžarovania.
- Kontrolka (  ) stavu nabíjania môže na začiatku blikať, keď sa strihač používa po prvý krát alebo ak sa nepoužíval 6 alebo viac mesiacov, hoci je plne nabitý. Nejedná sa o poruchu.
- Aj keď sa strihač dlhšiu dobu nepoužíva, nabíjajte ho každých 6 mesiacov, aby sa zachovala životnosť batérií.
- Napájací prívod sa nedá vymeniť. Ak sa poškodí, adaptér na striedavý prúd by sa mal vyradiť z prevádzky.

### ► Používanie strihača

- Výstraha - prístroj udržiavajte v suchu.
- Počas používania a/alebo nabíjania sa strihač môže zahriať. Je to normálny jav.
- Pred použitím strihača skontrolujte, či nie sú poškodené čepele a nástavce. Ak sú poškodené, vymeňte ich.
- Mali by ste zabrániť stálemu kontaktu roztoku na vlasovú onduláciu, prípravku na obnovu vlasov alebo spreju na vlasy s hlavnou časťou strihača alebo čepeľami. Pri kontakte môže dôjsť k prasknutiu, strate farby alebo korózii jednotlivých častí strihača.
- Strihač by vám nemal spadnúť na zem.

- S čepeľami a nástavcami by ste nemali narážať do tvrdých predmetov.
- Strihač nie je určený na strihanie srsti zvierat.

### ► Čistenie strihača

- Vonkajší kryt strihača čistite len pomocou handričky mierne navlhčenej vodou alebo jemným mydlovým roztokom.
- Nikdy nepoužívajte žieravý roztok.
- Strihač nikdy neponárajte do vody.

### ► Skladovanie strihača

- Prístroj nie je určený na to, aby ho používali osoby (vrátane detí) so zníženými fyzickými, zmyslovými alebo duševnými schopnosťami, pokiaľ nie je pre ne zabezpečený dozor alebo zaškolenie čo sa týka používania prístroja osobou zodpovednou za ich bezpečnosť. Je potrebné zaistiť, aby sa deti s prístrojom nehrali.
- Nikdy sa nedotýkajte pohyblivých častí.
- Nikdy neťahajte strihač za napájací prívod, keďže by mohlo dôjsť k jeho odpojeniu a spôsobeniu škody alebo zranenia.
- Ak strihač nefunguje správnym spôsobom, dajte ho skontrolovať v autorizovanom servisnom stredisku.

### Technické údaje

Napájanie: Pozrite si štítok s označením na výrobku.

(Automatický prevod napätia)

Napätie motora: 2,4 V DC

Doba nabíjania: 1 hodina

Akustický hluk vo vzduchu: 64 (dB (A) na 1 pW) **ER1411**  
71 (dB (A) na 1 pW) **ER1421**

**PRED POUŽITÍM STRIHAČA SI POZORNE PREČÍTAJTE CELÝ NÁVOD NA OBSLUHU.**

## Popis jednotlivých částí

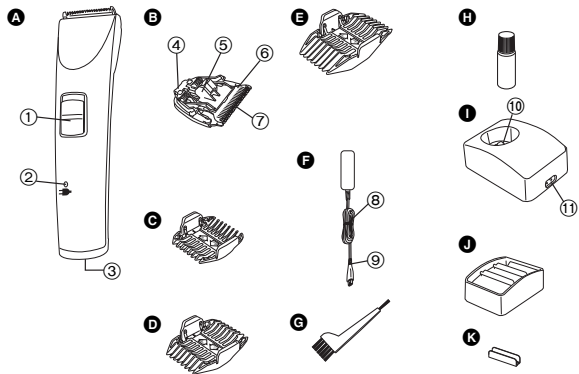

### A Hlavná časť strihača

- 1 Prepínač 0-CHARGE/1
- 2 Kontrolka ( ➡ ) stavu nabíjania
- 3 Vstup pre zástrčku

### B Čepeľ

- 4 Západka čepele
- 5 Čistiaca páčka
- 6 Pohyblivá čepeľ
- 7 Nepohyblivá čepeľ

### C 3 mm/6 mm hrebeňový nástavec

- D 9 mm/12 mm hrebeňový nástavec
- E 15 mm/18 mm hrebeňový nástavec

### F Adaptér na striedavý prúd (RE9-41)

- 8 Napájací prívod
- 9 Zástrčka prístroja

### G Čistiaca kefka

### H Olej

### I Nabíjací stojan **ER1421**

- 10 Nabíjacia zástrčka
- 11 Vstup pre zástrčku

### J Priehradka na odkladanie hrebeňových nástavcov **ER1421**

### K Spojka **ER1421**

## Nabíjanie

## Nabíjanie strihača vlasov

### ► Nabíjanie s nabíjacím stojanom **ER1421**

**1** Napájací prívod pripojte k nabíjaciemu stojanu.

**2** Prepínač 0-CHARGE/1 posuňte do polohy "0-CHARGE (0-NABÍJANIE)".

**3** Strihač umiestnite na nabíjací stojan a adaptér zapojte do sieťovej zásuvky.

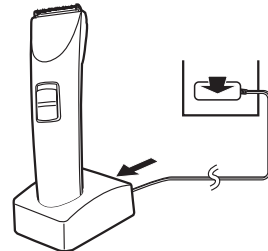

- Kontrolka ( ➡ ) stavu nabíjania svieti na červeno a spúšťa sa nabíjanie.
- Nabíjanie je ukončené, keď kontrolka ( ➡ ) stavu nabíjania bliká na červeno raz za sekundu. (Najneskôr o 1 hodinu)
- 10 minút po ukončení nabíjania kontrolka ( ➡ ) stavu nabíjania bliká na červeno raz za 2 sekundy.
- 1 plné nabitie zabezpečí približne 80 minút nepretržitej prevádzky prístroja.

### Pripojenie priehradky na odkladanie hrebeňových nástavcov na nabíjací stojan **ER1421**

Určite si pozíciu pripojenia nabíjacieho stojanu a priehradky na odkladanie hrebeňových nástavcov. Jemne vsuňte spojku do západky na spodnej časti nabíjacieho stojanu.

- Ak sa spojka pohybuje, vtlačajte ju dnu, kým nie je pevne uchytená.

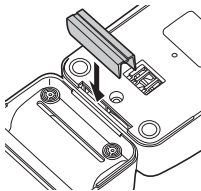

### ► Nabíjanie bez nabíjacieho stojana

1. Prepínač 0-CHARGE/1 posuňte do polohy "0-CHARGE (0-NABÍJANIE)" a zástrčku prístroja zasuňte do strihača.



2. Adaptér zapojte do sieťovej zásuvky.

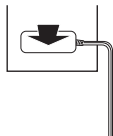

### ► Prevádzka na striedavý prúd

Ak pripojíte adaptér na striedavý prúd ku strihaču rovnakým spôsobom ako pri nabíjaní a zapnete napájanie, môžete strihač používať aj v prípade, že je kapacita batérií nízka.

- Ak strihač nefunguje, nabíjajte ho približne 1 minútu.

- Dbajte na to, aby ste batérie nevybili úplne pri zapnutom napájaní. Viedlo by to ku skráteniu životnosti batérií.

**Strihanie**

## Používanie strihača vlasov

### ► Používanie hrebeňových nástavcov

- 1 Zvoľte výšku strihu vyznačenú na vnútornej a bočnej časti nástavcov.
- 2 Nástavec nasadíte na strihač tak ako je to zobrazené.

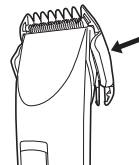

### Odoberanie nástavca zo strihača

Vysuňte jednu stranu nástavca zo strihača v smere naznačenom šípkou.

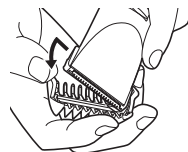

## Údržba čepeľí

### Vyberanie a nasadzovanie čepele

#### ► Vyberanie čepele

1. Strihač držte tak, aby prepínač smeroval nahor a palcom vysuňte čepeľ, pričom druhou rukou ju zachytíte.

- Pred vyberaním čepele nezabudnite vypnúť napájanie.

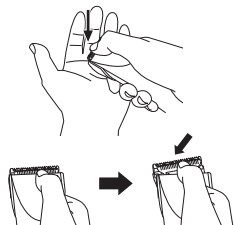

#### ► Nasadzovanie čepele

1. Vložte západku čepele do priestoru čepele na strihači a čepeľ zatlačte tak, aby zapadla.

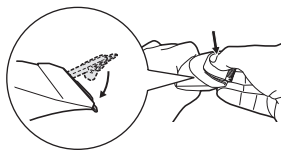

### Čistenie čepele

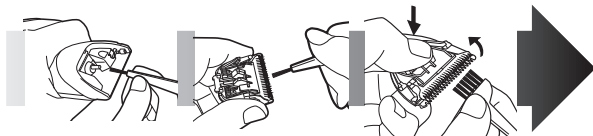

1. Kefkou odstráňte akékoľvek vlasy zo strihača a z okolia čepele.
2. Odoberte čepeľ a kefkou odstráňte vlasy z okraja čepele.
3. Kefkou odstráňte vlasy z priestoru medzi nepohyblivou a pohyblivou čepeľou pri stisnutej čistiacej páčke, pomocou ktorej sa nadvihne pohyblivá čepeľ.

### Mazanie

1. Do priestoru medzi nepohyblivou a pohyblivou čepeľou naneste niekoľko kvapiek oleja.
  - Olej naneste pred a po každom použití strihača.
2. Čepeľ znovu nasadte na strihač.

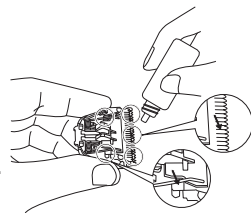

## Vyberanie zabudovaných nabíjateľných batérií

Batérie vyberte tak, ako je to zobrazené.

- Strihač odpojte zo sieťovej zásuvky.
- Batérie nechajte úplne vybiť.
- Dbajte na to, aby ste batérie neskratovali.

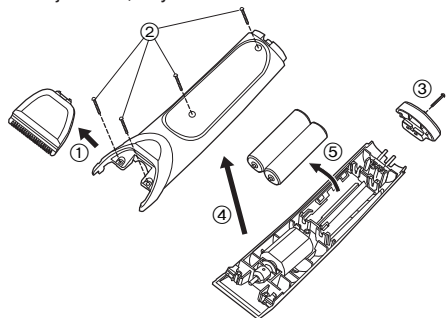

**VÝSTRAHA** - Nepokúšajte sa o výmenu batérií za účelom opätovného použitia strihača. Mohlo by to viesť ku riziku požiaru alebo úrazu elektrickým prúdom.

### Dôležitá poznámka týkajúca sa ochrany životného prostredia

Zabudované nabíjateľné nikel-kovovo hydridové batérie obsahujú látky, ktoré môžu byť pre životné prostredie škodlivé. Pred likvidáciou strihača batérie vyberte.

### Na ochranu životného prostredia a recykláciu materiálov

Tento strihač obsahuje nikel-kovovo hydridové batérie. Zabezpečte, aby boli batérie zlikvidované na oficiálne určenom mieste, ak sa také miesto vo vašej krajine nachádza.

Prečítajte si „Informácie pre užívateľov o likvidácii použitého elektrického

a elektronického zariadenia (súkromné domácnosti)\* na strane 95.

## Fontos

### ▶ Használat előtt

A jelen hajnyíró profizzionális használatra, haj és szakáll nyírására tervezték. A beépített feltölthető akkumulátorok aktiválásához az első használat előtt 8 órán keresztül töltsa a készüléket! A készülék hálózati adatterről és feltölthető akkumulátorokról egyaránt működtethető. Használat előtt alaposan olvassa át az összes útmutatást!

### ▶ A hajnyíró feltöltése

- Az ER1421/ER1411 hajnyíróhoz kizárólag az RE9-41 adaptert használja!
- Kerülje az akkumulátorok feltöltését 5 °C alatti és 35 °C feletti hőmérsékleten!
- Kerülje az akkumulátorok feltöltését közvetlen napfénynek kített helyen, illetve sugárzó hőforrás közelében!
- Az első használat során, illetve ha a készüléket 6 hónapnál hosszabb ideig nem használta, előfordulhat, hogy a töltési állapot ( ➡ ) jelzőfénye a feltöltés elején villog, még akkor is, ha az akkumulátorok teljesen fel vannak töltve. Ez nem a meghibásodás jele.
- Ha a hajnyíró hosszabb időn át nem használja, 6 havonta töltsa fel, hogy az akkumulátorok élettartama ne csökkenjen!
- A tápkábelt nem lehet kicserélni. Ha a tápkábel megsérül, akkor a hálózati adaptert ki kell dobní.

### ▶ A hajnyíró használata

- Vigyázat – Tartsa a készüléket szárazon!
- Használat és feltöltés közben a hajnyíró felforrósodhat. Ez normális jelenség.
- Használat előtt ellenőrizze, hogy a pengék és a toldalékok nem sérültek! Ha sérültek, cserélje ki őket!
- Ne hagyja, hogy hajgöndörítő szer, hajnövesztő szer vagy hajlakk érje a készülék törzsét vagy a pengéket! Ellenkező esetben repedés, elszíneződés és korrózió jelentkezhét.

- Ügyeljen rá, hogy ne ejtsa le a hajnyíróat a padlóra!
- Ügyeljen rá, hogy ne üsse neki a pengéket és a toldalékokat kemény tárgyakkal!
- Ne használja a készüléket állatok szőrének nyírására!

### ▶ A hajnyíró tisztítása

- A készülék házát kizárólag csapvízzel vagy híg szappanos vízzel enyhén megnedvesített puha ruhával tisztítsa!
- Sose használjon maró hatású oldatot!
- Sose merítse vízbe a hajnyíróat!

### ▶ A hajnyíró tárolása

- A készüléket nem csökkent fizikai, érzékelési és szellemi képességekkel rendelkező személyek (köztük gyerekek), illetve az efféle gépek használatában teljességgel járatlan személyek általi használatra tervezték – kivéve, ha a készülék fenti személyek általi használatát egy biztonságukért felelős személy felügyeli vagy irányítja. A gyermekek is felügyeletet igényelnek, mert biztosítani kell, hogy ne játszhassanak a készülékkel.
- Semmilyen körülmények között ne manipulálja a mozgórészeket!
- Ügyeljen rá, hogy ne rántsa meg a készüléket a tápkábelnél fogva! Ellenkező esetben a tápkábel leválhat, és kárt vagy sérülést okozhat.
- Ha a hajnyíró működése nem megfelelő, akkor vizsgáltassa meg valamelyik márkaszervizben!

### Műszaki adatok

Tápfeszültség: Tekintse meg a termék névtábláját.  
(Automatikus feszültségátalakítás)  
Motorfeszültség: 2,4 V DC  
Töltési idő: 1 óra

Levegőben terjedő akusztikai zaj:

64 (dB (A) 1 pW teljesítménynél)

**ER1411**

71 (dB (A) 1 pW teljesítménynél)

**ER1421**

**HASZNÁLAT ELŐTT OLVASSA EL AZ ÖSSZES ÚTUTATÁST!**



## Az alkatrészek azonosítása

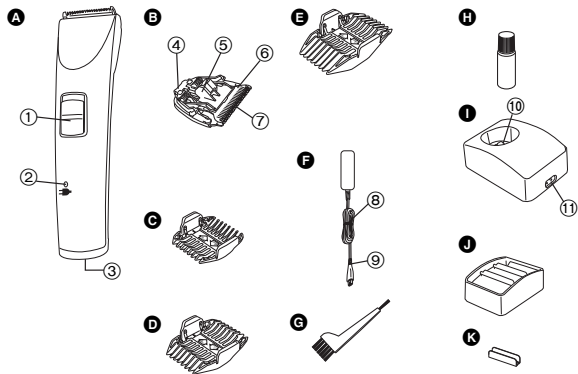

### A Törzs

- ① 0-CHARGE/1 kapcsoló
- ② Töltési állapot ( ➡ ) jelzőfénye
- ③ Dugasz aljzata

### B Penge

- ④ Rögzítőhurok
- ⑤ Tisztítási kioldókar
- ⑥ Mozgópenge
- ⑦ Rögzített penge

- C 3 mm/6 mm-es fésűtoldalék
- D 9 mm/12 mm-es fésűtoldalék
- E 15 mm/18 mm-es fésűtoldalék
- F Hálózati adapter (RE9-41)
- ⑧ Tápkábel
- ⑨ A készülék csatlakozója
- G Tisztítókefe
- H Olaj
- I Töltőállvány **ER1421**
- ⑩ Töltődugasz
- ⑪ Dugasz aljzata
- J Fésűtoldalék-rekesz **ER1421**
- K Csatlakozó **ER1421**

## Töltés

### A hajnyíró feltöltése

► Töltés a töltőállvánnyal **ER1421**

- 1** Csatlakoztassa a tápkábelt a töltőállványhoz!
- 2** Csúsztassa a 0-CHARGE/1 kapcsolót "0-CHARGE" állásba!
- 3** Helyezze a hajnyíró a töltőállványra, és dugja az adapter dugaszát egy hálózati csatlakozóaljzatba!

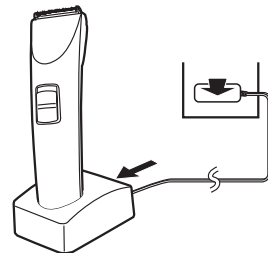

- A töltési állapot ( ➡ ) vörös jelzőfénye kigyullad, és a töltés megkezdődik.
- A töltés akkor fejeződik be, amikor a töltési állapot ( ➡ ) vörös jelzőfénye másodpercenként egyszer villog. (Legfeljebb 1 óra elteltével)
- A töltés befejezése után 10 perccel a töltési állapot ( ➡ ) vörös jelzőfénye minden 2 másodpercben egyszer villog.
- 1 teljes töltés kb. 80 percnyi folyamatos működéshez elegendő.

## A fésűtoldalék-rekesz csatlakoztatása a töltőállványhoz

### ER1421

Jelölje ki a töltőállvány és a fésűtoldalék-rekesz csatlakoztatási helyzetét!

Határozottan illessze a csatlakozót a töltőállvány alján található nyílásba!

- Ha az egység imbolyog, az annak a jele, hogy a csatlakozó nem lett megfelelően behelyezve; ilyenkor nyomja még beljebb a csatlakozót!

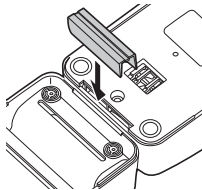

### ► Töltés a töltőállvány nélkül

1. Csúsztassa a 0-CHARGE/1 kapcsolót "0-CHARGE" állásba, majd dugja a készülék csatlakozóját a hajnyíróra!



2. Csatlakoztassa az adaptert a hálózati aljzatba!

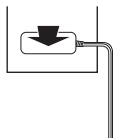

### ► Hálózatról történő működtetés

Ha a hálózati adaptert a töltés kapcsán ismertetett módon csatlakoztatja a hajnyíróhoz, majd bekapcsolja az áramellátást, akkor a készüléket még az akkumulátorok lemerült állapotában is használhatja.

- Ha a hajnyíró nem működik, töltsé kb. 1 percen át!

- Ügyeljen rá, hogy ne merítse teljesen le az akkumulátort azáltal, hogy bekapcsolva hagyja a készüléket! Ellenkező esetben az akkumulátor élettartama megrövidülhet.

## Vágás

## A hajnyíró használata

### ► A fésűtoldalék használata

- 1 Válassza ki toldalékok belső részén és oldalán feltüntetett megfelelő vágási hosszt!

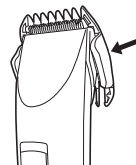

- 2 Az ábrán látható módon szerelje fel a toldalékot a hajnyíróra!

**A toldalék eltávolítása a hajnyíróról**  
Csúsztassa le a toldalék egyik oldalát a rögzítésről a nyíljal jelzett irányba!

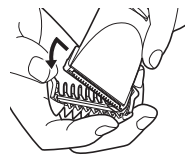

## A penge karbantartása

### A penge eltávolítása és beszerelése

#### ► A penge eltávolítása

1. Tartsa úgy a hajnyíró, hogy a kapcsoló felfelé álljon, és egyik hüvelykujjával nyomja meg, másik kezével pedig kapja el a pengét!

- A penge eltávolítása előtt mindenképpen kapcsolja ki az áramellátást!

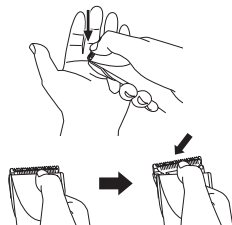

#### ► A penge beszerelése

1. Illessze a rögzítőhurkot a hajnyíron található pengerrögzítőbe, majd nyomja kattanásig!

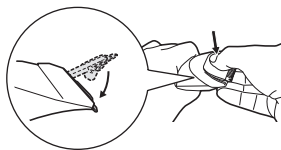

### A penge tisztítása

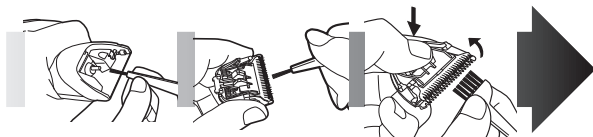

1. A kefével seperje le a hajszalakat a hajnyíróról és a penge környékéről!
2. Távolítsa el a pengét, és seperje le kefével a hajszalakat a penge éléről!
3. Seperje ki kefével a hajszalakat a rögzített penge és a mozgópenge közül! Eközben nyomja le a mozgópenge tisztítási kioldókarját!

### Kenés

1. Cseppentsen néhány csepp olajat a rögzített penge és a mozgópenge közti térrészbe!
  - Minden használat előtt és után olajozza meg a hajnyíró!
2. Szerelje vissza a pengét a hajnyíróra!

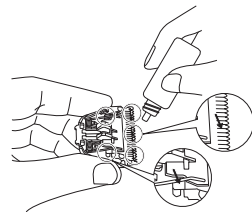

## A beépített feltölthető akkumulátorok eltávolítása

Az akkumulátorokat az ábrán látható módon távolítsa el!

- Csatlakoztassa le a hajnyírórt a hálózati csatlakozóaljzatról!
- Merítse teljesen le az akkumulátorokat!
- Ügyeljen rá, hogy ne zárja rövidre az akkumulátorokat!

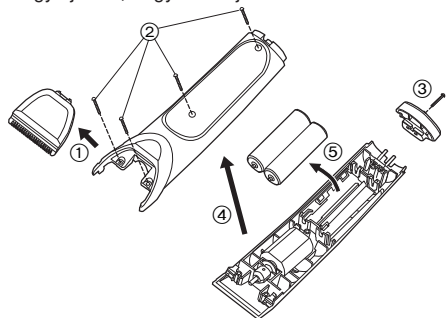

**VIGYÁZAT** – Ne próbálja kicserélni az akkumulátorokat a hajnyíró ismételt használatához! Ellenkező esetben tűz keletkezhet vagy áramütés következhet be.

### A környezetvédelemre vonatkozó megjegyzés

A beépített feltölthető nikkel–fém-hidrid akkumulátorok környezetre káros anyagokat tartalmaznak. A hajnyíró leselejtezése előtt vegye ki az akkumulátorokat!

### Környezetvédelem és anyag-újrafelhasználás

A jelen hajnyíróban nikkel–fém-hidrid akkumulátorok találhatók. Az akkumulátorokat feltétlenül valamelyik hivatalosan kijelölt helyen ártalmatlanítsa, ha van ilyen az országban!

Műszaki adatok:

Minőségtanúsítás

„A 2/1984. (III.10.) BkM-IpM sz. együttes rendelet alapján - mint forgalmazó -tanúsítjuk, hogy a Panasonic ER1421/ER1411 típusú haj és szakállvágó megfelel a következő műszaki jellemzőknek:”

Áramellátás: 100 - 240 V AC, 50 - 60 Hz

(Automatikus feszültségátalakítás)

Motorfeszültség: 2,4 V DC

Töltési idő: 1 óra

A jelen készüléket kizárólag háztartási használatra tervezték.

Tápellátás: beépített akkumulátor

Tápfeszültség: 2,4 V egyenfeszültség

Töltési idő: 1 óra

Méretek (szélességxmagasságxmélység):

4,5 cm x 16,8 cm x 4,4 cm

Tömeg: 150 g

Hálózati tápegység és akkumulátor töltő adatai:

Típus: RE9-41

Hálózati feszültség: 100 - 240 V AC, 50 - 60 Hz

Áramfelvétel: 180 mA

Kimenő feszültség: 5,4V egyenfeszültség

Terhelhetőség: 1200 mA

Érintésvédelmi osztály: II.

Méretek (szélességxmagasságxmélység):

6,7 cm x 2,5 cm x 9,2 cm

Tömeg: 170 g

Megjegyzés: A műszaki adatok változtatásának jogát fenntartjuk.

A tömeg és méret adatok megközelítő értékek.

Olvassa el a „Tájékoztató felhasználók számára az elhasználandó készülékek, szárazelemek és akkumulátorok begyűjtéséről és ártalmatlanításáról” c. részt (96. oldal).

## Important

### ► Înainte de utilizare

Această mașină de tuns este concepută pentru utilizare profesională la tunderea părului și a bărbii. Încărcați-o timp de 8 ore înainte de prima utilizare pentru a activa acumulatorii încastați. Aceasta se poate face fie cu un transformator de c.a., fie cu acumulatori reîncărcabili. Citiți cu atenție toate instrucțiunile înainte de utilizare.

### ► Încărcarea mașinii de tuns

- Folosiți mașina de tuns ER1421/ER1411 numai cu transformatorul RE9-41.
- Evitați încărcarea acumulatorilor la temperaturi sub 5 °C sau peste 35 °C.
- Evitați încărcarea acumulatorilor sub lumina directă a soarelui sau în apropierea unei surse care radiază căldură.
- Indicatorul de stare a încărcării ( ➡ ) poate clipi într-un stadiu timpuriu când este utilizat pentru prima dată sau dacă nu a fost utilizat mai mult de 6 luni, chiar dacă este complet încărcat. Aceasta nu este o defecțiune.
- Chiar dacă nu utilizați mașina de tuns o perioadă lungă de timp, încărcați-o o dată la 6 luni pentru a prelungi durata de viață a acumulatorului.
- Cablul de alimentare nu poate fi înlocuit. Dacă se deteriorează, transformatorul de c.a. trebuie să fie înlocuit.

### ► Utilizarea mașinii de tuns

- Avertisment – Mențineți aparatul uscat.
- Mașina de tuns se poate încălzi în timpul funcționării și/sau încărcării. Acest lucru este normal.
- Înainte de utilizare, verificați dacă lamele și accesoriile nu sunt deteriorate. Înlocuiți-le dacă sunt deteriorate.
- Nu trebuie să lăsați soluția de ondulare permanentă, tratamentele pentru păr sau fixativul pentru păr să intre în contact cu corpul sau lamele mașinii. Acest lucru poate duce la defectare, decolorare sau oxidare.

- Nu trebuie să scăpați mașina de tuns pe podea.
- Nu trebuie să loviți lamele și accesoriile de obiecte tari.
- Nu trebuie să tundeți părul unui animal.

### ► Curățarea mașinii de tuns

- Curățați carcasa utilizând doar o cârpă ușor înmuiată cu apă sau o soluție slabă de săpun.
- A nu se folosi o soluție caustică.
- A nu se cufunda mașina de tuns în apă.

### ► Păstrarea mașinii de tuns

- Acest aparat nu este conceput pentru utilizare de către persoane (inclusiv copii) cu capacități fizice, senzoriale sau mentale reduce, în absența supravegherii sau instruirii privind utilizarea acestui aparat de către o persoană responsabilă de siguranța lor. Copiii trebuie să fie supravegheați pentru a asigura faptul că nu se joacă cu aparatul.
- Nu loviți niciodată cu piese mobile.
- Evitați să luați mașina de tuns de cablul de alimentare deoarece acesta se poate detașa, provocând deteriorarea aparatului sau vătămarea persoanei.
- Dacă mașina de tuns nu funcționează corect, solicitați inspectarea sa la un centru de service autorizat.

### Specificații

Sursa de alimentare: Consultați plăcuța de identificare a produsului.  
(conversie automată a tensiunii)

Tensiunea motorului: 2,4 V c.c.

Timp de încărcare: 1 oră

Poluare sonoră în aer: 64 (dB (A) re 1 pW) **ER1411**  
71 (dB (A) re 1 pW) **ER1421**

**ÎNAINTE DE UTILIZARE, CITIȚI TOATE INSTRUCȚIUNILE.**

## Identificarea componentelor

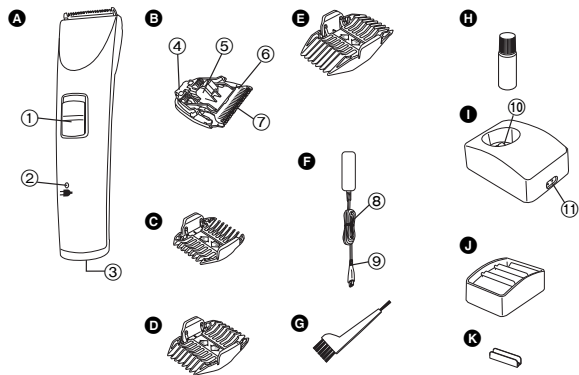

### A Corpul principal

- ① Comutator 0-CHARGE/1
- ② Indicator de stare a încărcării ( ➡ )
- ③ Mufă conectare

### B Lamă

- ④ Cârlig de montare
- ⑤ Manetă de curățare
- ⑥ Lamă mobilă
- ⑦ Lamă fixă

### C Accesoriu pieptene de 3 mm/6 mm

- D Accesoriu pieptene de 9 mm/12 mm
- E Accesoriu pieptene de 15 mm/18 mm

### F Transformator de c.a. (RE9-41)

- ⑧ Cablu de alimentare
- ⑨ Ștecher aparat

### G Perie de curățare

### H Ulei

- I Banc de încărcare **ER1421**
- ⑩ Conector de încărcare
- ⑪ Mufă conectare

### J Suport pentru accesorii pieptene **ER1421**

### K Conector **ER1421**

## Încărcare

## Încărcarea mașinii de tuns

### ► Încărcarea la un banc de încărcare **ER1421**

- 1** Conectați cablul de alimentare la un banc de încărcare.
- 2** Împingeți comutatorul 0-CHARGE/1 în poziția "0-CHARGE".
- 3** Puneți mașina de tuns în bancul de încărcare și conectați transformatorul la priza casnică.

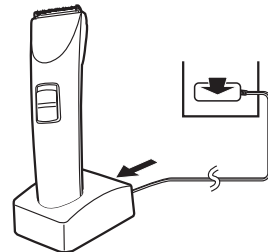

- Indicatorul de stare a încărcării ( ➡ ) se aprinde roșu și încărcarea începe.
- Încărcarea este încheiată când indicatorul de stare a încărcării ( ➡ ) clipește roșu o dată pe secundă. (max. până la 1 oră)
- La 10 minute după ce încărcarea este încheiată, indicatorul de stare a încărcării ( ➡ ) clipește roșu o dată la 2 secunde.
- 1 încărcare completă asigură aproximativ 80 de minute de funcționare continuă.

## Conectarea suportului pentru accesoriile pieptene la bancul de încărcare **ER1421**

Stabiliți poziția de conectare pentru bancul de încărcare și suportul pentru accesoriile pieptene. Introduceți cu putere conectorul în slotul din partea de jos a bancului de încărcare.

- Dacă aparatul se mișcă, împingeți mai mult conectorul deoarece nu a fost introdus bine.

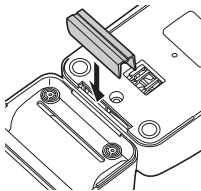

### ► Încărcarea fără banc de încărcare

1. Împingeți comutatorul **0-CHARGE/1** în poziția "**0-CHARGE**" și introduceți ștecherul aparatului în mașina de tuns.



2. Conectați transformatorul la priza casnică.

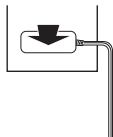

### ► Funcționarea la c.a.

În cazul în care conectați transformatorul de c.a. la mașina de tuns în același mod ca pentru încărcare și porniți alimentarea, puteți folosi mașina chiar dacă acumulatorul este la un nivel de capacitate scăzută.

- Dacă mașina de tuns nu funcționează, încărcăți-o timp de aproximativ 1 minut.

- Atenție să nu descărcați acumulatorul complet cu alimentarea pornită. Acest lucru reduce durata de viață a acumulatorului.

**Tunsul**

## Folosirea mașinii de tuns

### ► Folosirea accesoriilor pieptene

- 1 Alegeți înălțimile de tuns indicate pe părțile interioare și cele laterale ale accesoriilor.
- 2 Montați accesoriul la mașina de tuns conform imaginii.

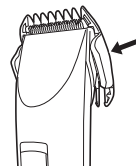

### Demontarea accesoriului de la mașina de tuns

Glisați o parte a accesoriului afară din montaj în direcția indicată cu săgeata.

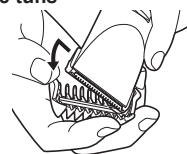

## Întreținerea lamelor

## Demontarea și montarea lamei

## ► Demontarea lamei

1. Țineți mașina de tuns cu comutatorul îndreptat în sus și împingeți lama cu degetul în timp ce prindeți lama cu cealaltă mână.

- Asigurați-vă că opriți alimentarea înainte de a scoate lama.

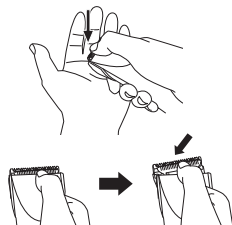

## ► Montarea lamei

1. Fixați cârligul de montare în montajul lamei de pe mașina de tuns și împingeți până când face un clic.

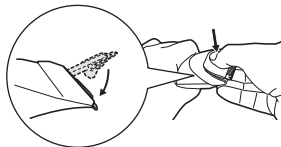

## Curățarea lamei

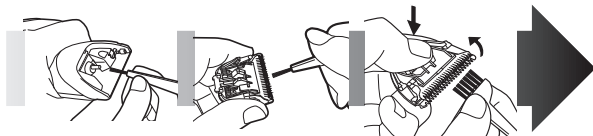

1. Îndepărtați cu peria părul de pe mașina de tuns și din jurul lamei.
2. Demontați lama și îndepărtați cu peria părul de pe marginea lamei.
3. Îndepărtați cu peria părul dintre lama fixă și lama mobilă, apăsând în jos pe maneta de curățare pentru a ridica lama mobilă.

## Lubrifiere

1. Aplicați câteva picături de ulei în spațiul dintre lama fixă și lama mobilă.
  - Aplicați ulei pe mașina de tuns înainte și după fiecare utilizare.
2. Montați din nou lama pe mașina de tuns.

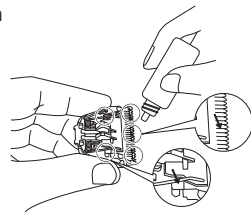



## Scoaterea acumulatorilor încadrați

Scoateți toți acumulatorii conform imaginii.

- Deconectați mașina de tuns de la priza casnică.
- Descărcați complet bateriile.
- Atenție să nu scurtcircuitați acumulatorii.

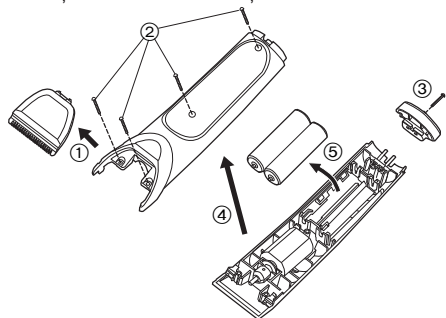

**AVERTISMENT** – Nu încercați să înlocuiți acumulatorii pentru a reutiliza mașina de tuns. Acest lucru poate prezenta riscul de incendiu sau electrocutare.

### **Notă importantă privind protecția mediului**

Acumulatorii încadrați nichel-metal hidrid conțin substanțe care pot fi periculoase pentru mediu. Scoateți acumulatorii înainte de a elimina mașina de tuns.

### **Pentru protecția mediului și reciclarea materialelor**

Această mașină de tuns conține acumulatori nichel-metal hidrid. Asigurați-vă că acumulatorii sunt eliminați la un centru desemnat oficial, dacă există unul în țară.

Citiți "Informații pentru utilizatori privind colectarea și debarasarea echipamentelor vechi și a bateriilor uzate" la pagina 96.

## Önemli

### ► Kullanmadan önce

Bu tıraş makinesi, saç ve sakalları kısaltmak için profesyonel kullanıma göre tasarlanmıştır. Tümleşik pilleri etkinleştirmek için, ilk kullanımdan önce 8 saat şarj edin. Bir AC adaptörüyle veya şarjlı pillerle çalıştırılabilir. Kullanmadan önce tüm talimatları dikkatli bir biçimde okuyun.

### ► Tıraş makinesini şarj etme

- ER1421/ER1411 saç tıraşı makinesini sadece RE9-41 adaptörüyle kullanın.
- Pilleri 5 °C'nin altındaki veya 35 °C'nin üstündeki sıcaklıklarda şarj etmekten kaçının.
- Pilleri doğrudan güneş ışığı altında veya ısı kaynaklarının yakınında şarj etmekten kaçının.
- Ürün ilk kez kullanıldığında veya tam şarj olmuş olsa dahi, 6 ay veya daha uzun bir süre kullanılmadıysa, şarj durumu ( ➡ ) lambası erken bir aşamada yanıp sönebilir. Bu bir arıza değildir.
- Tıraş makinesi uzun bir süre boyunca kullanılmıyacaksa bile, pil ömrünü korumak için her 6 ayda bir şarj edin.
- Elektrik kablosu değiştirilemez. Hasar görmüşse, AC adaptörünün atılması gerekir.

### ► Tıraş makinesini kullanma

- Uyarı – Cihazın kuru kalmasını sağlayın.
- Tıraş makinesi, çalışma ve/veya şarj sırasında ısınabilir. Bu normaldir.
- Kullanmadan önce, bıçakların ve ek parçaların hasarlı olmadığını emin olun. Hasar görmüşlerse, bunları değiştirin.
- Kalıcı dalga (perma) losyonunun, saç canlandırıcının veya saç spreyinin ana gövdeye veya bıçaklara temas etmesine izin vermemeniz gerekir. Aksi takdirde ürünün çatlamasına, solmasına veya paslanmasına neden olabilirsiniz.
- Tıraş makinesini yere düşürmemeniz gerekir.
- Bıçak veya ek parçalarını sert nesnelere çarpmamanız gerekir.

- Evcil hayvanların tüylerini kesmek için kullanmayın.

### ► Tıraş makinesini temizleme

- Gövdesini sadece su veya hafif sabunlu suyla biraz nemlendirilmiş bir bez kullanarak temizleyin.
- Asla kostik bir çözelti kullanmayın.
- Tıraş makinesini asla suya batırmayın.

### ► Tıraş makinesini saklama

- Bu cihaz, güvenliklerinden sorumlu bir kişi tarafından cihazın kullanımıyla ilgili denetim veya talimatlar sunulmadığı sürece, (çocuklar da dahil) fiziksel, duyuşsal veya zihinsel yetenekleri sınırlı olan ya da deneyim ve bilgileri bulunmayan kişiler tarafından kullanılmaya uygun değildir. Cihazla oynamadıklarından emin olmak için, çocukların denetim altında bulundurulması gerekir.
- Asla hareketli parçaları kurcalamayın.
- Tıraş makinesini elektrik kablosundan tutup çekmekten kaçının, aksi takdirde çıkarak hasar veya yaralanmaya neden olur.
- Tıraş makinesi düzgün bir biçimde çalışmıyorsa, onu yetkili bir servis merkezinde inceletin.

### Teknik özellikler

Güç kaynağı: Ürünün üzerindeki plakaya bakın.

(Otomatik voltaj dönüştürme)

Motor voltajı: 2,4 V DC

Şarj süresi: 1 saat

Havadaki Akustik Gürültü: 64 (dB (A) re 1 pW)

**ER1411**

71 (dB (A) re 1 pW)

**ER1421**

**KULLANMADAN ÖNCE TÜM TALİMATLARI OKUYUN.**

## Parçaların tanımı

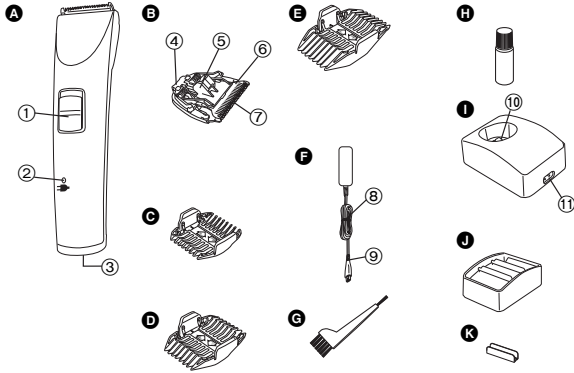

- A** Ana gövde  
① 0-CHARGE/1 düğmesi  
② Şarj durumu ( ➡ ) lambası  
③ Fiş yuvası
- B** Bıçak  
④ Takma çengeli  
⑤ Temizleme kolu  
⑥ Hareketli bıçak  
⑦ Sabit bıçak
- C** 3 mm/6 mm tarak eki  
**D** 9 mm/12 mm tarak eki  
**E** 15 mm/18 mm tarak eki  
**F** AC adaptörü (RE9-41)  
⑧ Elektrik kablosu  
⑨ Cihazın fişi
- G** Temizleme fırçası  
**H** Yağ  
**I** Şarj yuvası **ER1421**  
⑩ Şarj etme fişi  
⑪ Fiş yuvası
- J** Tarak eki rafı **ER1421**  
**K** Konektör **ER1421**

## Şarj etme

## Saç tıraş makinesini şarj etme

► Şarj yuvasıyla şarj etme **ER1421**

- 1** Elektrik kablosunu şarj yuvasına takın.
- 2** 0-CHARGE/1 düğmesini "0-CHARGE" ayarına kaydırın.
- 3** Tıraş makinesini şarj yuvasına yerleştirin ve adaptörü evdeki prizlerden birine takın.

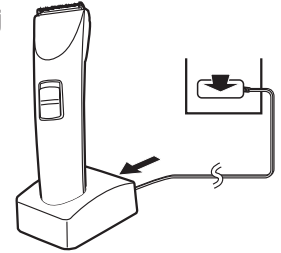

- Şarj durumu ( ➡ ) lambası kırmızı renkte yanar ve şarj işlemi başlar.
- Şarj durumu ( ➡ ) lambası her saniyede bir defa kırmızı renkte yanıp söndüğünde, şarj tamamlanmış olur. (Maks. 1 saat sonra)
- Şarj etme tamamlandıktan 10 dakika sonra, şarj durumu ( ➡ ) lambası her 2 saniyede bir defa kırmızı renkte yanıp söner.
- Dolu 1 şarj, yaklaşık 80 dakika aralıksız çalışma sağlar.

### Tarak eki rafını şarj yuvasına takma **ER1421**

Şarj yuvası ile tarak eki rafının bağlantı konumunu belirleyin. Konektörü, şarj yuvasının alt kısmındaki yuvaya tam yerleştirin.

- Ünitesi titrediği takdirde, yerine yerleşmemiştir; konektörün içine iyice sokun.

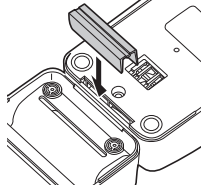

### ► Şarj yuvası olmadan şarj etme

1. 0-CHARGE/1 düğmesini "0-CHARGE" ayarına getirin ve cihazın fişini prize takın.



2. Adaptörü evdeki bir prize takın.

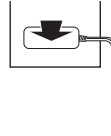

### ► AC ile çalışma

AC adaptörünü tıraş makinesine aynı şarj ederken taktığınız zamanki gibi takıp, açtığınızda, makineyi pili zayıfken bile kullanabilirsiniz.

- Tıraş makinesi çalışmıyorsa, tıraş makinesini yaklaşık 1 dakika şarj edin.

- Gücün açık bırakılmasına bağlı olarak pilin tamamen boşalmamasına dikkat edin. Aksi takdirde pilin ömrü kısalmır.

Kes

## Saç tıraş makinesini kullanma

### ► Tarak eklerini kullanma

- 1 Eklerin içinde ve yanlarında belirtilen kısaltma yüksekliklerini seçin.
- 2 Eki şekilde gösterildiği şekilde tıraş makinesine takın.

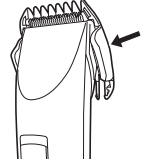

### Eki tıraş makinesinden çıkartma

Ekin bir tarafını okla gösterilen yönde, takma yerinden kaydırarak çıkartın.

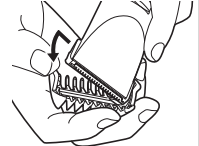

## Bıçağı çıkartma ve takma

## ► Bıçağı çıkarma

1. Tıraş makinesini düğme yukarıya bakacak şekilde tutun ve bıçağını başparmağınızla iterek, diğer elinizle yakalayın.

- Bıçağı çıkartmadan önce gücünü kapattığınızdan emin olun.

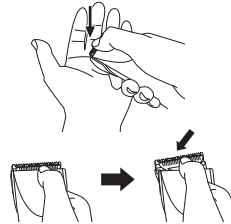

## ► Bıçağı takma

1. Takma çengelini tıraş makinesindeki bıçak yuvasına takın ve yerine oturma sesi duyulana kadar itin.

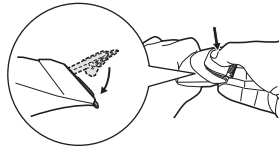

## Bıçağı temizleme

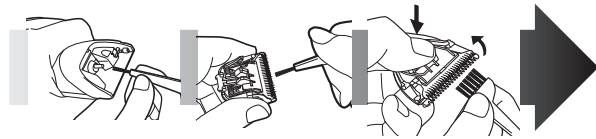

1. Tıraş makinesindeki ve bıçağın kenarındaki kılları fırçayla temizleyin.
2. Bıçağı çıkartın ve bıçağın kenarındaki kılları fırçayla temizleyin.
3. Hareketli bıçağı kaldırmak için temizleme kolunu aşağıya doğru bastırın ve sabit bıçakla hareketli bıçağın arasındaki kılları fırçayla temizleyin.

## Yağlama

1. Sabit bıçakla hareketli bıçak arasındaki alana birkaç damla yağ damlatın.
  - Her kullanımdan önce ve sonra tıraş makinesine yağdan dökün.
2. Bıçağı tekrar tıraş makinesine takın.

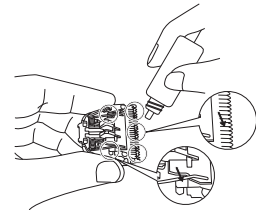

## Tümleşik şarjlı pilleri çıkartma

Pilleri şekilde gösterildiği gibi çıkartın

- Tıraş makinesini evdeki prizden çıkartırken bağlantısını kesin.
- Pilleri tamamen boşaltın.
- Pillere kısa devre yaptırmadığınızda emin olun.

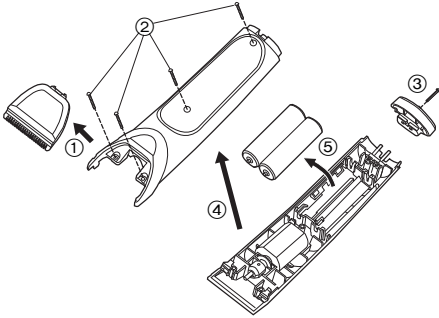

**UYARI** - Tıraş makinesini yeniden kullanma amacıyla pilleri değiştirmeyi denemeyin. Bu, yangın veya elektrik çarpması riskine neden olabilir.

### Çevre korumayla ilgili önemli bilgi

Tümleşik şarjlı nikel metal hidrit piller, çevreye zarar verebilecek maddeler içerir. Lütfen tıraş makinenizi atmadan önce pillerini çıkartın.

### Çevre koruması ve materyallerin geri dönüştürülmesi için

Bu tıraş makinesi, nikel metal hidrat pil içerir.

Lütfen pillerin (ülkenizde varsa) resmi olarak belirlenmiş bir yerde atılmasını sağlayın.

Lütfen 97. sayfadaki "Eski Ekipman ve Pillerin Toplanması ve Elden Çıkarılması konusunda Kullanıcılar için Bilgiler" bölümünü okuyun.

## English

### Information for Users on Collection and Disposal of Old Equipment and used Batteries



These symbols on the products, packaging, and/or accompanying documents mean that used electrical and electronic products and batteries should not be mixed with general household waste.

For proper treatment, recovery and recycling of old products and used batteries, please take them to applicable collection points, in accordance with your national legislation and the Directives 2002/96/EC and 2006/66/EC.

By disposing of these products and batteries correctly, you will help to save valuable resources and prevent any potential negative effects on human health and the environment which could otherwise arise from inappropriate waste handling.

For more information about collection and recycling of old products and batteries, please contact your local municipality, your waste disposal service or the point of sale where you purchased the items.

Penalties may be applicable for incorrect disposal of this waste, in accordance with national legislation.



#### **For business users in the European Union**

If you wish to discard electrical and electronic equipment, please contact your dealer or supplier for further information.

#### **[Information on Disposal in other Countries outside the European Union]**

These symbols are only valid in the European Union. If you wish to discard these items, please contact your local authorities or dealer and ask for the correct method of disposal.



#### **Note for the battery symbol (bottom two symbol examples):**

This symbol might be used in combination with a chemical symbol. In this case it complies with the requirement set by the Directive for the chemical involved.

## Deutsch

### Benutzerinformation zur Sammlung und Entsorgung von veralteten Geräten und benutzten Batterien



Diese Symbole auf den Produkten, Verpackungen und/oder Begleitdokumenten bedeuten, dass benutzte elektrische und elektronische Produkte und Batterien nicht in den allgemeinen Hausmüll gegeben werden sollen.

Bitte bringen Sie diese alten Produkte und Batterien zur Behandlung, Aufarbeitung bzw. zum Recycling gemäß Ihrer Landesgesetzgebung und den Richtlinien 2002/96/EG und 2006/66/EG zu Ihren zuständigen Sammelpunkten.

Indem Sie diese Produkte und Batterien ordnungsgemäß entsorgen, helfen Sie dabei, wertvolle Ressourcen zu schützen und eventuelle negative Auswirkungen auf die menschliche Gesundheit und die Umwelt zu vermeiden, die anderenfalls durch eine unsachgemäße Abfallbehandlung auftreten können.

Wenn Sie ausführlichere Informationen zur Sammlung und zum Recycling alter Produkte und Batterien wünschen, wenden Sie sich bitte an Ihre örtlichen Verwaltungsbehörden, Ihren

Abfallentsorgungsdienstleister oder an die Verkaufseinrichtung, in der Sie die Gegenstände gekauft haben.

Gemäß Landesvorschriften können wegen nicht ordnungsgemäßer Entsorgung dieses Abfalls

Strafgelder verhängt werden.



### **Für geschäftliche Nutzer in der Europäischen Union**

Wenn Sie elektrische oder elektronische Geräte entsorgen möchten, wenden Sie sich wegen genauerer Informationen bitte an Ihren Händler oder Lieferanten.

### **[Informationen zur Entsorgung in Ländern außerhalb der Europäischen Union]**

Diese Symbole gelten nur innerhalb der Europäischen Union. Wenn Sie solche Gegenstände entsorgen möchten, erfragen Sie bitte bei den örtlichen Behörden oder Ihrem Händler, welches die ordnungsgemäße Entsorgungsmethode ist.



### **Hinweis zum Batteriesymbol (unten zwei Symbolbeispiele):**

Dieses Symbol kann in Kombination mit einem chemischen Symbol verwendet werden. In diesem Fall erfüllt es die Anforderungen derjenigen Richtlinie, die für die betreffende Chemikalie erlassen wurde.

Cd

## **Français**

### **Avis aux utilisateurs concernant la collecte et l'élimination des piles et des appareils électriques et électroniques usagés**



Apposé sur le produit lui-même, sur son emballage, ou figurant dans la documentation qui l'accompagne, ce pictogramme indique que les piles et appareils électriques et électroniques usagés doivent être séparés des ordures ménagères.

Afin de permettre le traitement, la valorisation et le recyclage adéquats des piles et des appareils usagés, veuillez les porter à l'un des points de collecte prévus, conformément à la législation nationale en vigueur ainsi qu'aux directives 2002/96/CE et 2006/66/CE.

En éliminant piles et appareils usagés conformément à la réglementation en vigueur, vous contribuez à

prévenir le gaspillage de ressources précieuses ainsi qu'à protéger la santé humaine et l'environnement contre les effets potentiellement nocifs d'une manipulation inappropriée des déchets.

Pour de plus amples renseignements sur la collecte et le recyclage des piles et appareils usagés, veuillez vous renseigner auprès de votre mairie, du service municipal d'enlèvement des déchets ou du point de vente où vous avez acheté les articles concernés.

Le non-respect de la réglementation relative à l'élimination des déchets est passible d'une peine d'amende.



### **Pour les utilisateurs professionnels au sein de l'Union européenne**

Si vous souhaitez vous défaire de pièces d'équipement électrique ou électronique, veuillez vous renseigner directement auprès de votre détaillant ou de votre fournisseur.

### **[Information relative à l'élimination des déchets dans les pays extérieurs à l'Union européenne]**

Ce pictogramme n'est valide qu'à l'intérieur de l'Union européenne. Pour connaître la procédure applicable dans les pays hors Union Européenne, veuillez vous renseigner auprès des autorités locales compétentes ou de votre distributeur.



Cd

### **Note relative au pictogramme à apposer sur les piles (voir les 2 exemples ci-contre)**

Le pictogramme représentant une poubelle sur roues barrée d'une croix est conforme à la réglementation. Si ce pictogramme est combiné avec un symbole chimique, il remplit également les exigences posées par la Directive relative au produit chimique concerné.



## Italiano

### Informazioni per gli utenti sulla raccolta e l'eliminazione di vecchie apparecchiature e batterie usate



Questi simboli sui prodotti, sull'imballaggio, e/o sulle documentazioni o manuali accompagnanti i prodotti indicano che i prodotti elettrici, elettronici e le batterie usate non devono essere buttati nei rifiuti domestici generici.

Per un trattamento adeguato, recupero e riciclaggio di vecchi prodotti e batterie usate, vi preghiamo di portarli negli appositi punti di raccolta, secondo la legislazione vigente nel vostro Paese e le Direttive 2002/96/EC e 2006/66/EC.

Smaltendo correttamente questi prodotti e le batterie, contribuirete a salvare importanti risorse e ad evitare i potenziali effetti negativi sulla salute umana e sull'ambiente che altrimenti potrebbero verificarsi in seguito ad un trattamento inappropriato dei rifiuti.

Per ulteriori informazioni sulla raccolta e sul riciclaggio di vecchi prodotti e batterie, vi preghiamo di contattare il vostro comune, i vostri operatori per lo smaltimento dei rifiuti o il punto vendita dove avete acquistato gli articoli. Sono previste e potrebbero essere applicate sanzioni qualora questi rifiuti non siano stati smaltiti in modo corretto ed in accordo con la legislazione nazionale.



#### Per utenti commerciali nell'Unione Europea

Se desiderate eliminare apparecchiature elettriche ed elettroniche, vi preghiamo di contattare il vostro commerciante od il fornitore per maggiori informazioni.

#### [Informazioni sullo smaltimento rifiuti in altri Paesi fuori dall'Unione Europea]

Questi simboli sono validi solo all'interno dell'Unione Europea. Se desiderate smaltire questi articoli, vi preghiamo di contattare le autorità locali od il rivenditore ed informarvi sulle modalità per un corretto

smaltimento.



#### Nota per il simbolo delle batterie (esempio con simbolo chimico riportato sotto il simbolo principale):

Questo simbolo può essere usato in combinazione con un simbolo chimico; in questo caso è conforme ai requisiti indicati dalla Direttiva per il prodotto chimico in questione.

## Nederlands

### Informatie voor gebruikers betreffende het verzamelen en verwijderen van oude uitrustingen en lege batterijen



Deze symbolen op de producten, verpakkingen, en/of begeleidende documenten betekenen dat gebruikte elektrische en elektronische producten en batterijen niet met het algemene huishoudelijke afval gemengd mogen worden.

Voor een correcte behandeling, recuperatie en recyclage van oude producten en lege batterijen moeten zij naar de bevoegde verzamelpunten gebracht worden in overeenstemming met uw nationale wetgeving en de Richtlijnen 2002/96/EC en 2006/66/EC.

Door deze producten en batterijen correct te verwijderen draagt u uw steentje bij tot het beschermen van waardevolle middelen en tot de preventie van potentiële negatieve effecten op de gezondheid van de mens en op het milieu die anders door een onvakkundige afvalverwerking zouden kunnen ontstaan.

Voor meer informatie over het verzamelen en recyclen van oude producten en batterijen, gelieve contact op te nemen met uw plaatselijke gemeente, uw afvalverwijderingsdiensten of de winkel waar u de goederen gekocht hebt.

Voor een niet-correcte verwijdering van dit afval kunnen boetes opgelegd worden in overeenstemming met de nationale wetgeving.



#### **Voor zakengebruikers in de Europese Unie**

Indien u elektrische en elektronische uitrusting wilt verwijderen, neem dan contact op met uw dealer voor meer informatie.

#### **[Informatie over de verwijdering in andere landen buiten de Europese Unie]**

Deze symbolen zijn enkel geldig in de Europese Unie. Indien u wenst deze producten te verwijderen, neem dan contact op met uw plaatselijke autoriteiten of dealer, en vraag informatie over de correcte wijze om deze producten te verwijderen.



#### **Opmerking over het batterijsymbool (beneden twee voorbeelden):**

Dit symbool kan gebruikt worden in verbinding met een chemisch symbool. In dat geval wordt de eis, vastgelegd door de Richtlijn voor de betrokken chemische producten vervuld.

Usted estará ayudando a preservar recursos valiosos y a prevenir cualquier potencial efecto negativo sobre la salud de la humanidad y el medio ambiente que, de lo contrario, podría surgir de un manejo inapropiado de los residuos.

Para mayor información sobre la recolección y el reciclado de aparatos y baterías viejos, por favor, contacte a su comunidad local, su servicio de eliminación de residuos o al comercio donde adquirió estos aparatos.

Podrán aplicarse penas por la eliminación incorrecta de estos residuos, de acuerdo a la legislación nacional.



#### **Para usuarios empresariales en la Unión Europea**

Si usted desea descartar aparatos eléctricos y electrónicos, por favor contacte a su distribuidor o proveedor a fin de obtener mayor información.

#### **[Información sobre la Eliminación en otros Países fuera de la Unión Europea]**

Estos símbolos sólo son válidos dentro de la Unión Europea. Si desea desechar estos objetos, por favor contacte con sus autoridades locales o distribuidor y consulte por el método correcto de eliminación.



#### **Nota sobre el símbolo de la batería (abajo, dos ejemplos de símbolos):**

Este símbolo puede ser usado en combinación con un símbolo químico. En este caso, el mismo cumple con los requerimientos establecidos por la Directiva para los químicos involucrados.

## **Español**

### **Información para Usuarios sobre la Recolección y Eliminación de aparatos viejos y baterías usadas**



Estos símbolos en los productos, embalajes y/o documentos adjuntos, significan que los aparatos eléctricos y electrónicos y las baterías no deberían ser mezclados con los desechos domésticos.

Para el tratamiento apropiado, la recuperación y el reciclado de aparatos viejos y baterías usadas, por favor, observe las normas de recolección aplicables, de acuerdo a su legislación nacional y a las Directivas 2002/96/CE y 2006/66/CE.

Al desechar estos aparatos y baterías correctamente,

## Dansk

### Brugerinformation om indsamling og bortskaffelse af elektronskrot og brugte batterier



Disse symboler på produkter, emballage og/eller ledsagedokumenter betyder, at brugte elektriske og elektroniske produkter og batterier ikke må smides ud som almindeligt husholdningsaffald.

Sådanne gamle produkter og batterier skal indleveres til behandling, genvinding resp. recycling i henhold til gældende nationale bestemmelser samt direktiverne 2002/96/EF og 2006/66/EF.

Ved at bortskaffe sådanne produkter og batterier på korrekt vis hjælper du med til at beskytte værdifulde ressourcer og imødegå de negative påvirkninger af det menneskelige helbred og miljøet, som vil kunne være følgen af usagkyndig affaldsbehandling.

Ønsker du mere udførlig information om indsamling og recycling af gamle produkter og batterier, kan du henvende dig til din kommune, deponeringsselskabet eller stedet, hvor du har købt produkterne.

Usagkyndig bortskaffelse af elektronskrot og batterier kan eventuelt udløse bødeforlæg.



### For kommercielle brugere i Den Europæiske Union

Når du ønsker at kassere elektriske eller elektroniske apparater, bedes du henvende dig til din forhandler eller leverandør for nærmere information.

### [Information om bortskaffelse i lande uden for Den Europæiske Union]

Disse symboler gælder kun inden for Den Europæiske Union. Ønsker du at kassere sådanne produkter, bedes du forhøre dig hos din forhandler eller kommune med henblik på en hensigtsmæssig bortskaffelse.



### Information om batterisymbol (to eksempler nedenfor):

Dette symbol kan optræde sammen med et kemisk symbol. I så fald opfylder det kravene for det direktiv, som er blevet fastlagt for det pågældende kemikalie.

## Português

### Informações para Utilizadores referentes à Recolha e Eliminação de Equipamentos Velhos e Baterias.



Estes símbolos nos produtos, embalagens e documentos significam que os produtos eléctricos e electrónicos usados não podem ser misturados com os resíduos urbanos.

Para o tratamento apropriado, recuperação e reciclagem de produtos velhos e baterias usadas, solicitamos que os coloque em pontos de recolha próprios, de acordo com a Legislação Nacional e com as Directivas Europeias 2002/96/EC e 2006/66/EC. A eliminação correcta deste produto ajudará a poupar recursos valiosos e evitar quaisquer potenciais efeitos negativos na saúde humana e no ambiente, os quais poderiam resultar de um tratamento incorrecto de Resíduos.

Para mais informações sobre a recolha e reciclagem de produtos velhos e baterias, por favor, contacte as autoridades locais responsáveis pela recolha de resíduos ou o ponto de venda onde o produto foi adquirido.

De acordo com a legislação nacional, podem ser aplicadas multas caso seja feita a eliminação incorrecta destes resíduos.



### Para Utilizadores Não Particulares da União Europeia

Se pretender eliminar equipamentos eléctricos e electrónicos, por favor, contacte o seu Distribuidor ou

Produtor para obter mais informações.

### [Informação sobre a eliminação noutros países fora da União Europeia]

Estes símbolos são válidos, apenas, na União Europeia. Se pretender eliminar este produto contacte, por favor, as autoridades locais responsáveis pela recolha de resíduos ou o ponto de venda onde o produto foi adquirido e solicite informação sobre o método de eliminação correcto.



Cd

### Nota para os símbolos de baterias (dois exemplos de símbolos):

Este símbolo pode ser utilizado em conjugação com um símbolo químico. Neste caso, terá de proceder em conformidade com o estabelecido na Directiva referente aos produtos químicos utilizados.

## Norsk

### Brukerinformasjon om innsamling og håndtering av gammelt utstyr og brukte batterier



Slike symboler på produkter, emballasje, og/eller på medfølgende dokumenter betyr at brukte elektriske/elektroniske produkter og batterier ikke må blandes med vanlig husholdningsavfall.

For riktig håndtering og gjenvinning av gamle produkter og brukte batterier, vennligst lever dem til anvendelige innsamlingssteder, i samsvar med nasjonal lovgivning og direktivene 2002/96/EC og 2006/66/EC.

Ved riktig håndtering av disse produktene og batteriene, hjelper du til med å spare verdifulle ressurser og forhindre potensielle negative effekter på menneskers helse og miljøet, som ellers kan oppstå ved uriktig avfallshåndtering.

For mer informasjon om innsamling og gjenvinning av gamle produkter og batterier, vennligst ta kontakt med kommunen, ditt renovasjonsselskap eller stedet der du

kjøpte gjenstandene.

Ukorrekt håndtering av dette avfallet kan medføre straffansvar, i overensstemmelse med nasjonal lovgivning.



### For forretningsdrivende brukere i EU

Dersom du ønsker å kaste elektrisk og elektronisk utstyr, vennligst ta kontakt med din forhandler eller leverandør for videre informasjon.

### [Informasjon om håndtering i land utenfor EU]

Disse symbolene gjelder bare innenfor EU. Ønsker du å kaste slike gjenstander, vennligst kontakt dine lokale myndigheter eller forhandler og spør etter riktig fremgangsmåte for håndtering.



Cd

### Merknader for batterisymbol (to nederste symbol-eksempler):

Dette symbolet kan bli brukt i kombinasjon med et kjemisk symbol. I dette tilfellet etterkommer det kravet satt av direktivet for det kjemikallet det gjelder.

## Svenska

### Information för användare om hopsamling och avfallshantering av gammalt material och använda batterier



Dessa symboler på produkter, förpackningar och/eller medföljande dokument betyder att man inte ska blanda elektriska och elektroniska produkter eller batterier med vanliga hushållsoppor.

För att gamla produkter och använda batterier ska hanteras och återvinnas på rätt sätt ska man ta dem till passande uppsamlingsställe i enlighet med nationella bestämmelser och direktiven 2002/96/EC och 2006/66/EC.

När du kasserar dessa produkter och batterier på rätt sätt hjälper du till att spara på värdefulla resurser och förebygga en potentiell negativ inverkan på människors

hälsa och på miljön som annars skulle kunna uppstå p.g.a. otillbörlig avfallshantering.  
För mer information om uppsamling och återvinning av gamla produkter och batterier, var god kontakta din kommun, din avfallshanterare eller det försäljningsställe där du köpte din artikel.  
Olämplig avfallshantering kan beläggas med straff i enlighet med nationella bestämmelser.



#### **För affärsanvändare inom den Europeiska Unionen**

Om du vill kassera elektrisk eller elektronisk utrustning, var god kontakta din återförsäljare eller leverantör för ytterligare information.

#### **[Information om avfallshantering i länder utanför den Europeiska unionen]**

Dessa symboler är endast giltiga inom den Europeiska Unionen. Om du vill kassera dessa föremål, var god kontakta dina lokala myndigheter eller din lokala återförsäljare och fråga efter rätt metod för avfallshantering.



#### **Notering till batterisymbolen (nedtill, två symboler exempel):**

Denna symbol kan användas i kombination med en kemisk symbol. I detta fall iakttar den de krav som ställs upp i direktivet för den aktuella kemikalien.

## **Suomi**

### **Tietoja vanhojen laitteiden ja käytettyjen paristojen keräyksestä ja hävittämisestä**



Nämä merkinnät tuotteissa, pakkauksissa ja/tai niihin liitetyissä dokumenteissa tarkoittavat, että käytettyjä sähkö- ja elektroniikkalaitteita sekä paristoja ei tule sekoittaa tavalliseen kotitalousjätteeseen.

Vanhojen tuotteiden ja käytettyjen paristojen asianmukainen käsittely, talteen ottaminen ja kierrätys

edellyttävät niiden viemistä tarjolla oleviin keräyspisteisiin kansallisten määräysten sekä direktiivin 2002/96/EC ja 2006/66/EC mukaisesti. Kun hävität tuotteet ja paristot asianmukaisesti, autat säilyttämään arvokkaita luonnonvaroja sekä ehkäisemään ihmisen terveydelle ja ympäristölle haitallisia vaikutuksia, joita vääränlainen jätteenkäsittely voi aiheuttaa.

Ota yhteys asuinkuntasi viranomaisiin, jätteenkäsittelystä vastaavaan tahoon tai tuotteiden ostopaikkaan saadaksesi lisätietoja vanhojen tuotteiden ja paristojen keräyksestä ja kierrätyksestä. Tuotteiden epäasianmukaisesta hävittämisestä saattaa seurata kansallisessa lainsäädännössä määrätty rangaistus.



#### **Yrityksille Euroopan unionissa**

Lisätietoja sähkö- ja elektroniikkalaitteiden hävittämisestä saat jälleenmyyjältä tai tavarantoimittajalta.

#### **[Tietoja hävittämisestä Euroopan unionin ulkopuolella]**

Nämä merkinnät ovat voimassa ainoastaan Euroopan unionin alueella. Ota yhteys paikallisiin viranomaisiin tai jälleenmyyjään saadaksesi tietoja oikeasta jätteenkäsittelymenetelmästä.



#### **Paristomerkintää koskeva huomautus (alla kaksi esimerkkiä merkinnöistä):**

Tämä merkki voi olla käytössä yhdessä kemiallisen merkinnän kanssa. Siinä tapauksessa merkki noudattaa kyseistä kemikaalia koskevan direktiivin vaatimuksia.

### Informacja dla użytkowników o gromadzeniu i pozbywaniu się zużytych urządzeń i baterii



Niniejsze symbole umieszczane na produktach, opakowaniach i/lub w dokumentacji towarzyszącej oznaczają, że nie wolno mieszać zużytych urządzeń elektrycznych i elektronicznych oraz baterii z innymi odpadami domowymi.

W celu zapewnienia właściwego przetworzenia, utylizacji oraz recyklingu zużytych produktów i baterii, należy oddawać je do wyznaczonych punktów gromadzenia odpadów zgodnie z przepisami prawa krajowego oraz postanowieniami Dyrektyw 2002/96/WE i 2006/66/WE.

Prawidłowe pozbywanie się w/w produktów i baterii pomaga oszczędzać cenne zasoby naturalne i zapobiegać potencjalnemu negatywnemu wpływowi na zdrowie człowieka oraz stan środowiska naturalnego, który towarzyszy niewłaściwej gospodarce odpadami. Więcej informacji o zbiórce oraz recyklingu zużytych produktów i baterii można otrzymać od władz lokalnych, miejscowego przedsiębiorstwa oczyszczania lub w punkcie sprzedaży, w którym użytkownik nabył przedmiotowe towary.

Za niewłaściwe pozbywanie się powyższych odpadów mogą grozić kary przewidziane przepisami prawa krajowego.



### Dotyczy użytkowników firmowych działających na terenie Unii Europejskiej

Chcąc w odpowiedni sposób pozbyć się urządzeń elektrycznych lub elektronicznych, należy skontaktować się ze sprzedawcą lub dostawcą, który udzieli dalszych informacji.

### [Informacje o pozbywaniu się w/w urządzeń w państwach trzecich]

Niniejsze symbole obowiązują wyłącznie na terenie Unii Europejskiej. Chcąc pozbyć się w/w urządzeń elektrycznych lub elektronicznych, należy skontaktować się z władzami lokalnymi lub sprzedawcą w sprawie właściwego sposobu pozbywania się tego rodzaju przedmiotów.



Cd

### Dotyczy symbolu baterii (symbole przykładowe):

Ten symbol może występować wraz z symbolem pierwiastka chemicznego. W takim przypadku spełnia on wymagania Dyrektywy w sprawie określonego środka chemicznego.

## Česky

### Informace pro spotřebitele o sběru a likvidaci odpadu z elektrických a elektronických zařízení a použitých baterií z domácností.



Tyto symboly na výrobcích, obalech nebo v průvodní dokumentaci znamenají, že použitá elektrická a elektronická zařízení a baterie nepatří do běžného domácího odpadu.

Správná likvidace, recyklace a opětovné použití jsou možné jen pokud odevzdáte tato zařízení a použité baterie na místech k tomu určených, za což neplatíte žádné poplatky, v souladu s platnými národnímu předpisy a se Směrnicemi 2002/96/EU a 2006/66/EU. Správnou likvidací přístrojů a baterií pomůžete šetřit cenné suroviny a předcházet možným negativním účinkům na lidské zdraví a na přírodní prostředí, které jinak mohou vzniknout při nesprávném zacházení s odpady.

Další informace o sběru, likvidaci a recyklaci starých přístrojů a použitých baterií Vám poskytnou místní úřady, provozovny sběrných dvorů nebo prodejna, ve

keré jste toto zboží zakoupili.  
Při nesprávné likvidaci odpadu vám hrozí pokuta v souladu s národní legislativou a místními předpisy.



### **Informace pro právnické osoby se sídlem v zemích Evropské Unie (EU)**

Pokud chcete likvidovat elektrická nebo elektronická zařízení, obraťte se na prodejce nebo dodavatele s žádostí o další informace.

### **[Informace o likvidaci v zemích mimo Evropskou Unii (EU)]**

Tyto symboly platí jen v zemích Evropské unie. Pokud chcete likvidovat tento produkt, obraťte se na místní úřady nebo prodejce a informujte se o správném způsobu likvidace.



### **Poznámka k symbolu baterie (symboly uprostřed a dole)**

Tento symbol může být použit v kombinaci s chemickým symbolem. V tomto případě splňuje tento symbol legislativní požadavky, které jsou předepsány pro chemickou látku obsaženou v baterii.

## **Slovensky**

### **Informácie pre užívateľov o likvidácii použitého elektrického a elektronického zariadenia (súkromné domácnosti)**



Tieto symboly na prístrojoch, batériách a baleniach alebo v priložených návodoch na použitie znamenajú, že použité elektrické a elektronické zariadenia a batérie sa nesmú miešať so všeobecným domácim odpadom. Pre správne zaobchádzanie, obnovu a recykláciu, odovzdajte prosím tieto produkty na určené zberné miesta, kde budú prijaté bez poplatku v súlade so Smernicami 2002/96/ES a 2006/66/ES. V niektorých krajinách je možné tieto produkty vrátiť priamo miestnemu maloobchodu v prípade, ak si objednáte

podobný nový výrobok.  
Správna likvidácia týchto produktov pomôže ušetriť hodnotné zdroje a zabrániť možným negatívnym vplyvom na ľudské zdravie a prostredie, ktoré môžu vzniknúť z nesprávneho zaobchádzania s odpadom. Pre bližšie informácie o vašom najbližšom zbernom mieste kontaktujte, prosím, vaše miestne úrady. V prípade nesprávnej likvidácie odpadu môžu byť uplatnené pokuty v súlade so štátnou legislatívou.



### **Pre právnické osoby v Európskej únii**

Ak potrebujete zlikvidovať opotrebované elektrické a elektronické produkty, pre bližšie informácie kontaktujte, prosím, svojho miestneho predajcu alebo dodávateľa.

### **[Informácie o likvidácii elektrického a elektronického odpadu v krajinách mimo Európskej únie]**

Tieto symboly platia iba v Európskej únii. Ak si prajete zlikvidovať tento produkt alebo batériu, pre bližšie informácie kontaktujte, prosím, vaše miestne úrady alebo predajcu a informujte sa o správnej metóde likvidácie.



Cd

### **Poznámka k symbolu batérie (symbol v strede a dole)**

Tento symbol môže byť použitý v kombinácii s chemickým symbolom. Chemický symbol určuje obsiahnutú chemickú látku v súlade s príslušnými Smernicami ES.

## Magyar

### Tájékoztítás felhasználók számára az elhasználtott készülékek, szárazelemek és akkumulátorok begyűjtéséről és ártalmatlanításáról



A termékeken, a csomagoláson és/vagy a kísérő dokumentumokon szereplő szimbólumok azt jelentik, hogy az elhasználtott elektromos és elektronikus termékeket, szárazelemeket és akkumulátorokat az általános háztartási hulladéktól külön kell kezelni. Az elhasználtott készülékek, szárazelemek és akkumulátorok megfelelő kezelése, hasznosítása és újrafelhasználása céljából, kérjük, hogy az ország törvényeinek, valamint a 2002/96/EK és a 2006/66/EK irányelveknek megfelelően juttassa el azokat a kijelölt gyűjtőhelyekre.

E termékek, szárazelemek és akkumulátorok előírászerű ártalmatlanításával Ön hozzájárul az értékes erőforrások megóvásához, és megakadályozza az emberi egészség és a környezet károsodását, amit egyébként a hulladékok nem megfelelő kezelése okozhat.

Az elhasználtott termékek, szárazelemek és akkumulátorok begyűjtésével és újrafelhasználásával kapcsolatban, kérjük, érdeklődjön a helyi közösségénél, a területi hulladékártalmatlanító szolgálatnál vagy abban az üzletben, ahol a termékeket vásárolta. E hulladékok szabálytalan elhelyezését a nemzeti jogszabályok büntethetik.



#### Az Európai Unió üzleti felhasználói számára

Ha az elektromos vagy elektronikus berendezésétől meg kíván szabadulni, kérjük, további tájékoztatásért forduljon a forgalmazójához vagy a szállítójához.

#### [Hulladékkezelési tájékoztató az Európai Unión kívüli egyéb országokban]

Ezek a szimbólumok csak az Európai Unióban

érvényesek. Ha meg kíván szabadulni a termékektől, kérjük, lépjen kapcsolatba a helyi hatóságokkal vagy a kereskedővel, és kérdezze meg őket a hulladékéltelhelyezés megfelelő módjáról.



Cd

#### Megjegyzés a szárazelem- és akkumulátor-szimbólummal kapcsolatban (a két alsó szimbólumpélda):

Ezek a szimbólumok kémiai szimbólummal együtt alkalmazhatók. Ebben az esetben teljesíti az EU irányelvnek vegyi anyagra vonatkozó követelményét.

## Română

### Informații pentru utilizatori privind colectarea și debarasarea echipamentelor vechi și a bateriilor uzate



Aceste simboluri, de pe produse, ambalajele acestora și/sau documentele însoțitoare, au semnificația că produsele electrice și electronice uzate și bateriile nu trebuie amestecate cu deșeurile menajere generale. În scopul aplicării unui tratament corespunzător, recuperării și reciclării produselor și bateriilor uzate, vă rugăm să le predați la punctele de colectare destinate, în concordanță cu legislația națională și directivele 2002/96/CEE și 2006/66/CEE.

Prin eliminarea corectă a acestor produse și a bateriilor uzate veți contribui la salvarea unor resurse valoroase și la prevenirea oricărui efecte potențial negative asupra sănătății umane și a mediului înconjurător, care, în caz contrar ar putea fi cauzate prin manipularea necorespunzătoare a deșeurilor.

Pentru informații suplimentare privind colectarea și reciclarea aparatelor vechi și a bateriilor, vă rugăm să contactați autoritățile locale, firmele de salubritate sau unitatea de la care ați achiziționat produsele.

Pentru eliminarea incorectă a acestui tip de deșeuri se pot aplica amenzi, în conformitate cu legislația



națională.



**Pentru utilizatorii comerciali din Uniunea Europeană**  
Dacă doriți să vă debarasați de echipamente electrice și electronice, vă rugăm să contactați distribuitorul sau furnizorul dumneavoastră pentru mai multe informații.

**[Informații privind eliminarea deșeurilor în țări din afara Uniunii Europene]**

Aceste simboluri sunt valabile numai în Uniunea Europeană. Dacă doriți să eliminați acest tip de produse uzate, vă rugăm să contactați autoritățile locale sau distribuitorul și să aflați metoda corectă de eliminare.



Cd

**Notă privitoare la simbolul pentru baterii (mai jos, două exemple de simboluri):**  
Acest simbol se poate folosi în combinație cu un simbol chimic. În acest caz, sunt îndeplinite prevederile directivei privind substanța chimică respectivă.

## Türkçe

### Eski Ekipman ve Pillerin Toplanması ve Elden Çıkarılması konusunda Kullanıcılar için Bilgiler



Ürünler, ambalaj ve/veya ekli belgeler üzerindeki bu semboller kullanılmış elektrik ve elektronik ürünlerin ve pillerin genel ev atığı ile karıştırılmaması gerektiğini ifade eder.

Eski ürünlerin ve kullanılmış pillerin uygun kullanımı, düzeltimi ve geri dönüşümü için, lütfen onları ulusal yasalarınıza ve 2002/96/EC ve 2006/66/EC yönergelerine uygun toplama noktalarına götürün. Bu ürünleri ve pilleri doğru bir şekilde elden çıkarmak suretiyle, değerli kaynakların korunmasına ve uygunsuz atık işlemleri nedeni ile insan sağlığı üzerinde oluşabilecek her türlü muhtemel olumsuz etkinin önlenmesine yardım edeceksiniz.

Eski ürünlerin ve pillerin toplanması ve geri kazanılması

hakkında daha fazla bilgi için, lütfen ilgili yerel yetkililer, atık işleme merkezleri veya ürünleri satın aldığınız satış noktası ile temas kurun.

Bu atıkların hatalı olarak elden çıkarılması durumunda ulusal yasalara göre cezalar uygulanabilir.



**Avrupa Birliğindeki ticari kullanıcılar için**

Eğer elektrik ve elektronik ekipmanı ıskartaya çıkarmayı arzu ediyorsanız, daha fazla bilgi için lütfen yetkili servis veya satıcınız ile temas kurun.

**[Avrupa Birliği dışındaki diğer ülkelerde elden çıkarma konusundaki bilgiler]**

Bu semboller sadece Avrupa Birliğinde geçerlidir. Eğer bu malları ıskartaya çıkarmayı arzu ediyorsanız, lütfen yerel yetkilileriniz veya bayileriniz ile temas kurun ve doğru elden çıkarma metodunu sorun.



Cd

**Pil sembolü için not (alttaki sembol örnekleri):**

Bu sembol, kimyasal bir sembol ile bağlantılı olarak kullanılabilir. Bu durumda ilgili kimyasal Yönerge ile düzenlenen gereksinimlere uyum sağlanır.





Panasonic Electric Works Wanbao (Guangzhou) Co., Ltd.

<http://panasonic.net>