

PETER **BAUSCH**

Professional
Manicure & Pedicure



Art. 0300

Gebrauchsanweisung – Instructions for use – Mode d'emploi
Istruzioni per l'uso – Instrucciones para el uso – Gebruiksaanwijzing

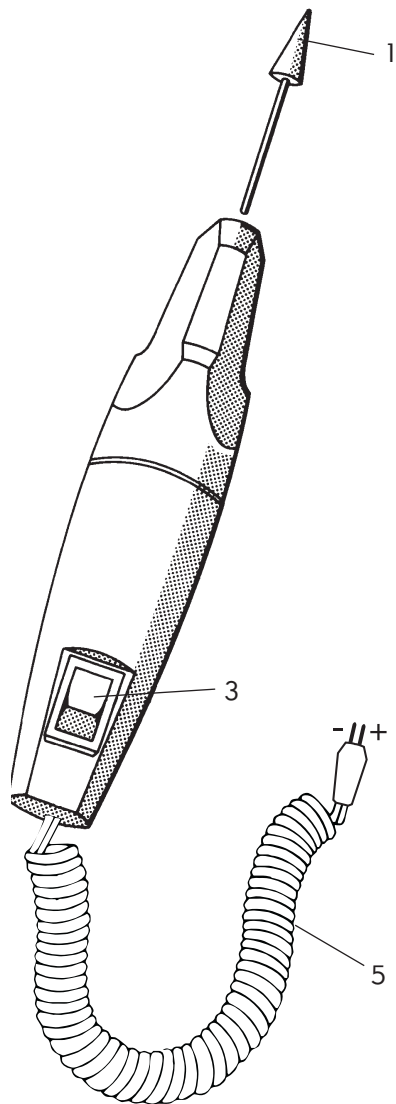

1. Aufsatz
2. Drehgeschwindigkeitsregler
3. Ein/Aus
4. Netztrafo
5. Spiralkabel

1. Interchangeable tip
2. Speed regulator
3. On/Off
4. Adaptor
5. Spiral cable

1. Accessoire
2. Régulateur de vitesse
3. Interrupteur
4. Transformateur
5. Câble en spirale

1. Accessorio
2. Regolatore di velocità
3. Interruttore
4. Trasformatore
5. Cavo estensibile

1. Elemento sobrepuesto
2. Regulador de velocidad
3. Interruptor
4. Transformador
5. Cable en espiral

1. Opzetstuk
2. Snelheidsregelaar
3. Aan/Uit
4. Transformator
5. Spiraalsnoer

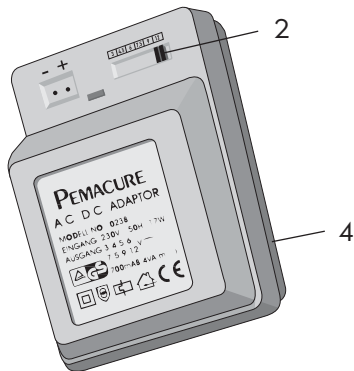

Inbetriebnahme

- a** Den entsprechenden Aufsatz in die Öffnung an der Spitze des Gerätes fest eindrücken.
- b** Drehgeschwindigkeit einstellen:
Stufe 1 (3V) und 2 (4,5V) = langsame Geschwindigkeit
Stufe 3 (6V) und 4 (7,5V) = mittlere Geschwindigkeit
Stufe 5 (9V) und 6 (12V) = hohe Geschwindigkeit
Welche Geschwindigkeit Sie bei den vielfältigen Anwendungsmöglichkeiten wählen, sollten Sie zuvor ausprobieren, da jede Person unterschiedlich empfindlich reagiert.
Anmerkung: Die Drehgeschwindigkeit wird über einen Drehregler eingestellt. Beim Einstecken des Steckers in die Trafobuchse ist auf die richtige Polung zu achten. **Die Pole +/- müssen am Netzstecker und am Gerätekabel deckungsgleich sein.**
- c** Gerät am Handgriff einschalten.

Starting up

- a** Press the chosen tip firmly into the hole at the point of the appliance.
- b** Select the speed of rotation (on the adapter), low for sensitive skin:
speed 1 (3V) and 2 (4.5V) = slow
speed 3 (6V) and 4 (7.5V) = middle
speed 5 (9V) and 6 (12V) = fast
Note: Select the speed of rotation on the regulator. When connecting the set to the adaptor make sure the poles correspond, i.e. **the + pole of the plug must go into the + socket.**
- c** Turn on at the switch on the handle.

Mise en marche

- a** Emboîter l'élément à l'ouverture de la pointe de l'appareil.
- b** Régler la vitesse de rotation :
Niveau 1 (3V), 2 (4,5V) = petite vitesse
Niveau 3 (6V), 4 (7,5V) = vitesse moyenne
Niveau 5 (9V), 6 (12V) = grande vitesse
La vitesse que vous avez choisie parmi les différentes possibilités d'utilisation doit être essayée au préalable, chaque personne réagissant de manière différente.
Remarque : Choisir la vitesse sur le régulateur à rotation. **Faire toujours correspondre les pôles (+) et (-) de la fiche et de la prise.**
- c** Brancher l'appareil à la poignée.

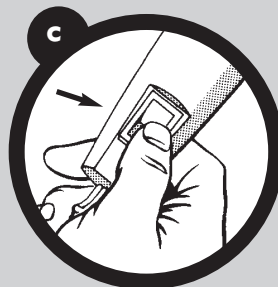
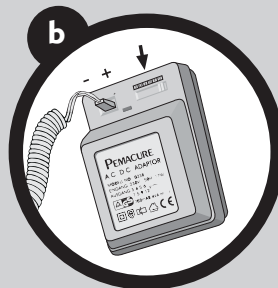
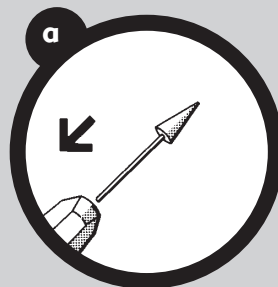

Messa in funzione

- a** Scegliere l'accessorio e fissarlo nell'apposita sede alla punta dell'apparecchio.
- b** Regolare la velocità di rotazione:
Pos. 1 (3V), 2 (4,5V) = velocità bassa
Pos. 3 (6V), 4 (7,5V) = velocità media
Pos. 5 (9V), 6 (12V) = velocità alta
La velocità ideale per ogni accessorio va stabilita individualmente, in base alla propria sensibilità (reazione all'attrito).
Nota: Scegliere la velocità sul regolatore. **Stare attenti a far corrispondere i poli (+) e (-) della spina e della presa.**
- c** Avviare l'apparecchio con l'interruttore posto sul corpo porta-accessori.

Puesta en servicio

- a** El elemento de trabajo deseado se introduce apretando firmemente en la abertura que se encuentra en la punta del aparato.
- b** Se ajusta la velocidad de revolución:
Nivel 1 (3V), 2 (4,5V) = baja velocidad
Nivel 3 (6V), 4 (7,5V) = mediana velocidad
Nivel 5 (9V), 6 (12V) = elevada velocidad
Vd. deberá elegir de antemano la velocidad a emplear en las diferentes posibilidades de aplicación, ya que todos reaccionamos con una sensibilidad diferente.
Nota: Elegir la velocidad de trabajo con el regulador. **Conectando la máquina los polos deben concordar.**
- c** Conectar el aparato en la empuñadura.

Ingebruikstelling

- a** Het gewenste opzetstuk in de opening aan de punt van het apparaat vast drukken.
- b** Draai snelheid instellen:
Trap 1 (3V) en 2 (4,5V) = langzaam
Trap 3 (6V) en 4 (7,5V) = middelmatig
Trap 5 (9V) en 6 (12V) = hoge snelheid
Welke snelheid u moet kiezen bij de vele gebruiksmogelijkheden dient u eerst uit te proberen, daar ieder persoon verschillend gevoelig zal reageren.
Opmerking: De draaisnelheid stelt men met een draaiknop in. Bij insteken van de stekker in het trafo contact moet men op de juiste polen letten.
De polen +/- moeten aan de netstekker en aan de kabel van het toestel gelijk gericht zijn.
- c** Schakel het apparaat in aan de handgreep.



Anwendung

Hinweis: Nach einem Bad in warmem Wasser (evtl. mit Zusätzen) lassen sich Hände und Füße leichter pflegen. Die Nägel werden elastischer, Hornhaut wird geschmeidiger.

Aufsätze

a Spitzer Schleifstift: Zum Schleifen und Kürzen der Finger- und Zehennägel.

b Zylindrischer Schleifstift: Zum Entfernen der Hornhaut an Fingerkuppen, Zehen, Fersen und Ballen.

c Reinigungs- und Polierbürste: Mit dieser Bürste werden die gelösten Häutchen weggebürstet. Auch unter den Nägeln reinigen diese Borsten. Die Nageloberfläche kann damit poliert werden.

d Polierfilz: Mit dem Polierfilz werden die Nägel vor dem Lackieren poliert, damit keine unebenen Stellen zurückbleiben. Durch regelmäßiges Anwenden des Polierfilzes wird das Brechen der Nageloberfläche verhindert.

e Diamantfräser: Zum Entfernen der Hornhaut an Fingerkuppen, Zehen, Fersen und Ballen.

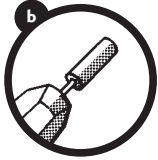

Using

Hands and feet can be treated a lot easier after a warm bath (with or without additives). Nails are then more flexible, and hard skin is easier to remove.

Interchangeable tips

a Pointed abrasive tip: for shortening and shaping finger and toe-nails.

b Cylindrical abrasive tip: to remove hard skin from fingertips, toes, heels and sole.

c Cleaning and polishing brush: use this to remove skin and nail dust, or to polish the nail top. Will also clean underneath nail-ends.

d Felt polishing tip: to polish the nails prior to application of lacquer. Using regularly this polisher will prevent nails to split or break.

e Diamond cutter: to remove hard skin from fingertips, toes, heels and sole.



Mode d'emploi

Remarque : Après un bain dans de l'eau chaude (éventuellement avec additif) il est plus facile de soigner ses mains et ses pieds. Les ongles sont plus élastiques, la corne plus souple.

Accessoires

a Mèche à limer pointue : pour limer et raccourcir les ongles des mains et des orteils.

b Mèche à limer cylindrique : pour éliminer la corne à la courbure de l'ongle, aux orteils, talons et oignons.

c Brosse de nettoyage et de polissage : avec cette brosse on peut balayer les petites peaux détachées. Cette brosse nettoie aussi sous les ongles, et polit la surface de l'ongle.

d Feutre de polissage : les ongles sont polis et nettoyés à l'aide du feutre de polissage avant d'être laqués. L'emploi régulier du feutre de polissage rend les ongles moins cassants.

e Fraise diamantée : pour éliminer la corne à la courbe de l'ongle, aux orteils, talons et oignons.

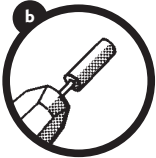

Uso

Consiglio: dopo un bagno con acqua calda è più facile curare mani e piedi: le unghie e le callosità sono più morbide.

Accessori

- a **Punta abrasiva:** per molare, levigare, accorciare le unghie.
- b **Cilindretto abrasivo:** per eliminare le callosità alla punta delle dita e ai polpastrelli di mani e piedi, al tallone.
- c **Spazzola:** per portar via le pellicine, pulisce anche sotto le unghie, le lucida.
- d **Cono di feltro:** accessorio per levigare bene le unghie prima di mettere lo smalto, onde eliminare possibili asperità. L'uso regolare del cono di feltro impedisce la formazione di crepe sulle unghie.
- e **Fresa diamantata:** per eliminare le callosità alla punta delle dita e ai polpastrelli di mani e piedi, al tallone.

Aplicación

Nota: Después de un baño en agua caliente (eventualmente con aditivos), es más fácil cuidar las manos y los pies. Las uñas serán más elásticas y las callosidades más blandas.

Elementos sobrepuestos

- a **Lápiz esmerilador puntiforme:** para limar y cortar las uñas de las manos y de los pies.
- b **Lápiz esmerilador cilíndrico:** para eliminar la callosidad en las yemas de los dedos y en los talones.
- c **Cepillo limpiador y pulidor:** con este cepillo se eliminan las partículas de piel quitadas. El cepillo también limpia debajo de las uñas, sirviendo asimismo para pulir la superficie de las uñas.
- d **Pulidor de fieltro:** con dicho elemento de fieltro se pulen las uñas antes de aplicar el esmalte, a fin de eliminar todos los desniveles. El empleo periódico del pulidor de fieltro evita el quebrantamiento de la superficie ungueal.
- e **Fresa diamantada:** para eliminar la callosidad en las yemas de los dedos de man y pie, en los talones.

Gebruik

Tip: na een bad met warm water (event. met toevoegingen) zijn Uw handen en voeten makkelijker te verzorgen. Uw nagels worden soepeler, selt wordt zachter en is makkelijk te verwijderen.

Opzetstukken

- a **Spitse polijststift:** Om de nagels van Uw vingers en tenen te polijsten en korter te maken.
- b **Ronde polijststift:** Om eolt ean vingertoppen, tenen, hakken en ballen van Uw voeten te verwijderen.
- c **Reinigings- en polijstborstel:** Met deze borstel worden de losgelaten huidpartikeltjes weggeborsteld. Dit borsteltje komt ook onder de nagels. Het oppervlak van de nagel kan worden gepolijst met dit borsteltje.
- d **Polijstviltje:** Hiermee worden de nagels gepolijst voordat ze gelakt worden, zodat er geen ongelijke plekken ontstaan. Door het viltje regelmatig te gebruiken voorkomt U dat de nagels afbreken of dat er scheurtjes in het oppervlak komen.
- e **Diamanten frees:** Om eolt ean vingertoppen, tenen, hakken en ballen van Uw voeten te verwijderen.

Wichtige Hinweise

- Gerät nur an Wechselstrom 220 – 240 Volt anschließen.
- Das Gerät darf niemals in der Badewanne, der Dusche oder über mit Wasser gefülltem Waschbecken benutzt werden.
- Das Gerät darf auch beim Reinigen nicht mit Wasser in Berührung kommen.
- Nach Gebrauch Netzstecker ziehen!
- Kinder erkennen nicht die Gefahren, die beim Umgang mit Elektrogeräten entstehen können. Deshalb Kinder niemals unbeaufsichtigt mit Elektrogeräten arbeiten lassen.

Über die Verwendung des Gerätes

Das elektrisch angetriebene Gerät ermöglicht perfekte Manicure-Pedicure.

Important

- Connect the adaptor exclusively to AC mains of 220 – 240 Volts.
- Never use the appliance in the bath, or near a water-filled hand-basin.
- Do not let the appliance get wet when cleaning.
- Disconnect from mains when not in use.
- Do not let children use the equipment without supervision.

Its function

Electric set permitting to have always hands and feet in perfect shape.

Très important

- Ne brancher l'appareil que sur du courant alternatif 220 – 240 Volt.
- Ne jamais utiliser l'appareil dans une baignoire, sous la douche, ou au-dessus d'un lavabo rempli d'eau.
- Au cours du nettoyage ne pas mettre l'appareil en contact avec de l'eau.
- Débrancher l'appareil après utilisation.
- Les enfants ne connaissant pas les dangers, il ne faut jamais laisser un appareil électrique à leur portée.

Sa fonction

L'appareil électrique idéal pour avoir toujours mains et pieds soignés.

Importante

- Allacciamento: solo a corrente alternata 220 – 240 Volt.
- Non usate mai l'apparecchio nella vasca, sotto la doccia o sopra il lavandino con acqua.
- Non pulite l'apparecchio con acqua o altro liquido.
- Dopo l'uso staccate la spina.
- Poiché i bambini non si rendono conto dei pericoli, non lasciateli mai usare apparecchi elettrici se non in Vostra presenza e sotto il Vostro controllo.

A che serve

L'apparecchio elettrico ideale per avere sempre mani e piedi curati e sani.

Advertencias importantes

- Conectar el aparato sólo con corriente alterna 220 – 240 voltio.
- El aparato nunca debe ser empleado en la bañera, en la ducha o encima de un lavabo lleno de agua.
- Al ser limpiado, el aparato tampoco debe entrar en contacto con el agua.
- ¡Después de su empleo, debe quitarse el enchufe!
- Los niños no perciben los peligros que pueden surgir al manejar aparatos eléctricos. Por lo tanto, los niños nunca deben trabajar con aparatos eléctricos sin ser vigilados.

Su función

Aparato eléctrico para tener manos y pies siempre arreglados y sanos.

Zeer belangrijk

- Sluit het toestel enkel aan op wisselstroom 220 – 240 Volt.
- Gebruik het toestel nooit in bad, onder een douche of boven een wasbak met water gevuld.
- Tijdens het schoonmaken het toestel niet in aanraking laten komen met water.
- Schakel het toestel volledig uit na elk gebruik.
- Kinderen kennen het gevaar niet van elektrische toestellen. Laat deze buiten hun bereik.

Gebruik van het toestel

Het apparaat met elektrische motor maakt het mogelijk op een aangename en veilige wijze de eeltplekken te verwijderen op alle plaatsen.

Reinigung und Pflege: Nach Gebrauch stets den Netzstecker ziehen! Gerät nie in Wasser tauchen! Das Gerät nur mit einem feuchten Tuch abwischen und mit einem weichen Tuch nachtrocknen!

Cleaning and maintenance: After use, unplug the mains-adaptor. Never immerse the appliance in water. Wipe with a damp cloth, and dry thoroughly with a soft duster.

Nettoyage et entretien : Débrancher après chaque emploi! Ne jamais mettre l'appareil dans l'eau. Ne nettoyer l'appareil qu'avec un chiffon humide et l'essuyer ensuite avec un linge doux.

Pulizia e manutenzione: Dopo l'uso staccare la spina dalla presa di corrente! Mai immergere l'apparecchio nell'acqua. Basta passare sull'apparecchio con una spugnetta umida, indi asciugare bene con un panno morbido.

Limpieza y manutención: ¡Quitar el enchufe después de cada empleo! Nunca sumergir el aparato en agua! Limpiar el aparato sólo con un paño húmedo, seándolo luego con un paño blando.

Onderhoud en reiniging: Na elk gebruik de stekker uit het stopcontact halen. Het toestel nooit in water dompelen! Het toestel alleen schoonmaken met een licht vochtige doek en daarna met een zachte doek afdrogen.

Reparaturhinweis: Achtung! Elektrogeräte dürfen nur durch Elektro-Fachkräfte repariert werden, da durch unsachgemäße Reparaturen erhebliche Folgeschäden entstehen können.

Repairs: Caution! Electrical appliances should only be repaired by qualified technicians, as otherwise serious damage may be caused.

Réparations : Attention! Pour éviter tout dommage, les appareils électriques doivent être réparés uniquement par du personnel qualifié.

Assistenza: Attenzione: gli apparecchi elettrici vanno riparati solo da elettricisti di mestiere, poiché interventi e manipolazioni inadeguate possono provocare danni.

Asistencia: ¡Cuidado! Los aparatos eléctricos sólo deben ser reparados por electricistas especializados ya que las reparaciones inadecuadas pueden provocar daños secundarios considerables.

Reparatie Advies: Opgelet! Zoals alle elektrische toestellen mag dit toestel enkel worden toevertrouwd aan een daartoe bevoegde persoon om alle verdere onaangenameheden te vermijden.



Peter Bausch Nederland

Hoekerweg 6

8042PH Zwolle

www.peterbausch.nl