

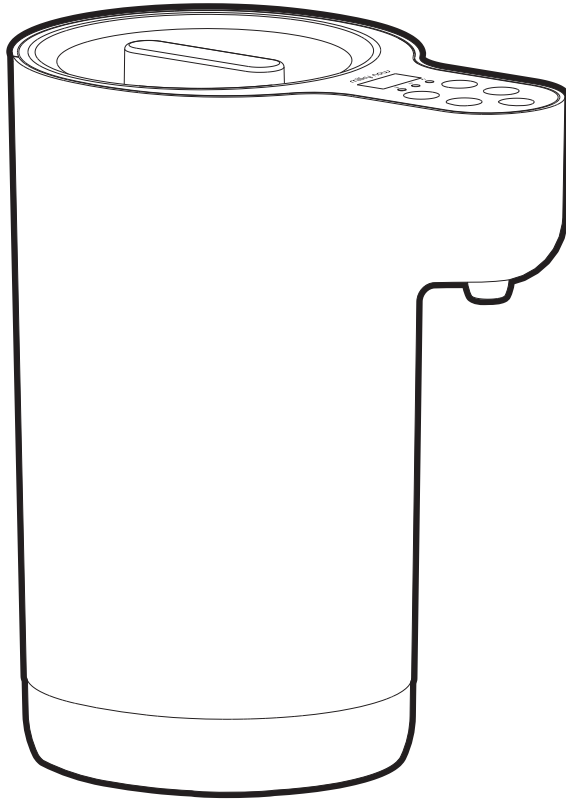

babymoov[®]

Garantie
À VIE*

LIFETIME
Warranty*



milky now

Réf. : A002301

Notice d'utilisation • Instructions for use • Benutzungsanleitung
Gebruikshandleiding • Instrucciones de uso • Příručka pokynů
Használati utasítás • Manual de instructiuni • Інструкція із застосування • تعليمات للاستخدام

Babymoov
Parc Industriel des Gravanches
16, rue Jacqueline Auriol
63051 Clermont-Ferrand 2 - France

Babymoov UK Ltd
3rd Floor, East Reach House
East Reach
Taunton - TA1 3EN - ENGLAND

Designed and engineered
by Babymoov in France

www.babymoov.com



AVERTISSEMENTS

NE PAS SUIVRE CES INSTRUCTIONS PEUT FAIRE ÉCHAUFFER OU ENDOMMAGER VOTRE PRODUIT.

Destiné à être utilisé par des adultes seulement.

LIRE TOUTES LES INSTRUCTIONS ATTENTIVEMENT AVANT D'UTILISER VOTRE PRÉPARATEUR DE BIBERON.

- **AVERTISSEMENT** : si le câble d'alimentation est endommagé, il doit être remplacé par le fabricant, son service après-vente ou des personnes de qualification similaire afin d'éviter un danger.
- Toujours débrancher l'appareil de la source d'alimentation s'il est laissé sans surveillance et avant l'assemblage, le démontage ou le nettoyage.
- La surface de l'élément chauffant peut dégager une chaleur résiduelle après utilisation.
- Cet appareil peut être utilisé par des enfants âgés d'au moins 8 ans, à condition qu'ils bénéficient d'une surveillance ou qu'ils aient reçu des instructions quant à l'utilisation de l'appareil en toute sécurité et qu'ils comprennent bien les dangers encourus. Le nettoyage et l'entretien par l'utilisateur ne doivent pas être effectués par des enfants, à moins qu'ils ne soient âgés de plus de 8 ans et qu'ils soient sous la surveillance d'un adulte. Conserver l'appareil et son câble hors de portée des enfants âgés de moins de 8 ans.
- Cet appareil peut être utilisé par des personnes dont les capacités physiques, sensorielles ou mentales sont réduites ou dont l'expérience ou les connaissances ne sont pas suffisantes, à condition qu'ils bénéficient d'une surveillance ou qu'ils aient reçu des instructions quant à l'utilisation de l'appareil en toute sécurité et en comprennent bien les dangers potentiels.
- Les enfants ne doivent pas utiliser l'appareil comme un jouet.
- Risque potentiel de blessure en cas de mauvaise utilisation de l'appareil.
- Si la bouilloire est trop remplie, de l'eau bouillante peut être éjectée.
- **MISE EN GARDE** : ne pas enlever le couvercle lorsque l'eau bout.
- Éviter tout débordement sur le connecteur.
- Cet appareil est destiné à être utilisé dans des applications domestiques et analogues telles que :
 - des coins cuisines réservés au personnel dans les magasins, bureaux et autres environnements professionnels,
 - des fermes,
 - l'utilisation par les clients des hôtels, motels et autres environnements à caractère résidentiel,
 - des environnements du type de chambres d'hôtes.
- Nettoyer l'appareil uniquement avec un chiffon humide.
- Le nettoyage et l'entretien par l'utilisateur ne doivent pas être effectués par des enfants sans surveillance.
- Ne faites pas fonctionner un appareil avec un cordon ou une prise endommagés ou après un mauvais fonctionnement de l'appareil ou s'il a été endommagé de quelque manière que ce soit. Renvoyer l'appareil à l'établissement de service autorisé le plus proche pour qu'il soit examiné, réparé ou réglé.

- Si le cordon d'alimentation est endommagé, il doit être remplacé par le fabricant, son service après vente ou des personnes de qualification similaire afin d'éviter un danger.
- Les équipements électriques et électroniques font l'objet d'une collecte sélective. Ne pas se débarrasser des déchets d'équipements électriques et électroniques avec les déchets municipaux non triés, mais procéder à leur collecte sélective.



Ce symbole indique à travers l'Union Européenne que ce produit ne doit pas être jeté à la poubelle ou mélangé aux ordures ménagères, mais faire l'objet d'une collecte sélective.

PRÉCAUTIONS D'EMPLOI

LIRE ATTENTIVEMENT TOUTES LES INSTRUCTIONS CI-JOINTES AVANT D'UTILISER LE PRÉPARATEUR DE BIBERONS.

- Pour se protéger des décharges électriques, n'immergez pas l'appareil, le cordon dans l'eau ni dans aucun autre liquide.
- N'utilisez pas l'appareil pour un autre usage que pour chauffer et distribuer de l'eau, Tout autre utilisation peut-être dangereuse.
- L'appareil ne contient aucune pièce utile à l'utilisateur pour une réparation. Ne pas démontez l'appareil.
- Surveillez l'appareil quand vous l'employez avec des enfants à proximité. Laissez l'appareil hors de portée des enfants.
- Cet appareil s'utilise en intérieur, ne l'utilisez pas dehors.
- Evitez de laisser le cordon dépasser de la table ou du compteur ou de le laisser à proximité de surfaces chaudes.
- Utilisez l'appareil sur une surface plane, stable et sèche.
- Ne mettez pas l'appareil sur une surface chaude ou à proximité d'un four ou d'une plaque de gaz ou tout ce qui s'apparente à une source de chaleur.
- Ne touchez pas les surfaces chaudes de l'appareil (chambre de chauffage).
- Ne déplacez pas l'appareil en service, une fois branché, ou s'il contient de l'eau chaude.
- N'utilisez pas l'appareil dans des conditions humides et ne le placez pas directement sous l'eau.
- N'immergez jamais l'appareil dans l'eau ou tout autre liquide.

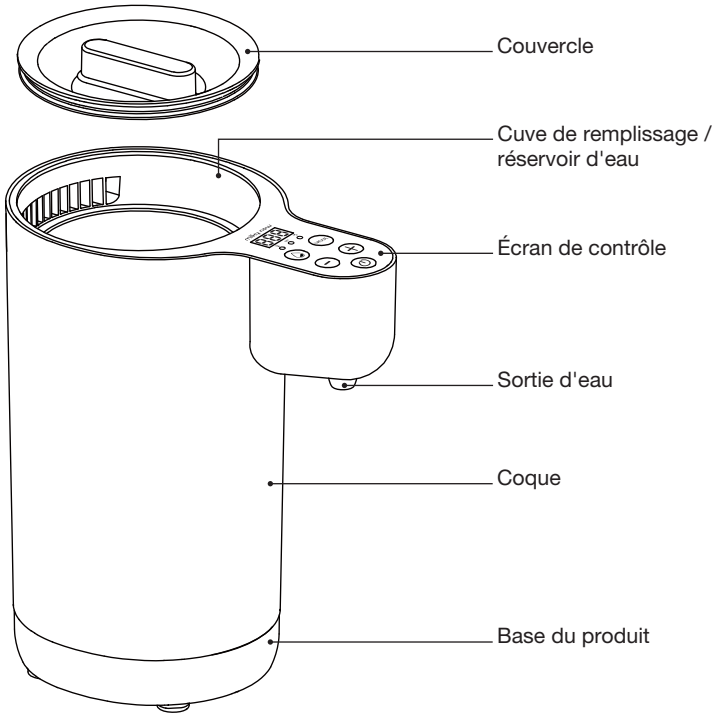

ÉCRAN DE CONTRÔLE DU MILKY NOW

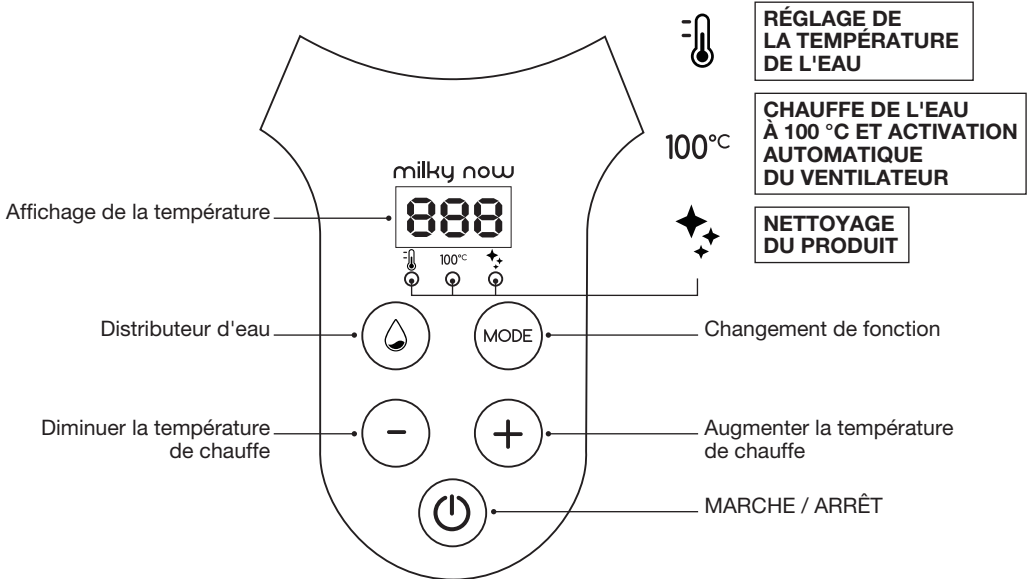

MERCI D'AVOIR CHOISI LE PRÉPARATEUR DE BIBERON MILKY NOW

Le compagnon qui facilite la vie des parents : en un tour de main préparez vos biberons au degré près !

Pour votre sécurité nous vous recommandons de toujours lire la notice avant d'utiliser le préparateur de biberon pour la première fois.

DONNÉES TECHNIQUES

- **Input** : 220 V – 50 Hz.
- **Puissance de chauffe** : 800 W.
- **Capacité maximale** : 1,1 L
- **Temps de chauffe** : 36 secondes**



MISE EN ROUTE

Milky Now est utilisable pour chauffer l'eau de vos biberons ou pour vos boissons chaudes (thés, infusions...).

AVANT PREMIÈRE UTILISATION

- Essuyez le produit avec un linge humide (excepté la prise électrique).
 - Mettez de l'eau dans la cuve et lancez la fonction nettoyage ✨ avant la première utilisation.
- ⚠ **Attention** : ne plongez jamais la base électrique dans l'eau.

3 FONCTIONS

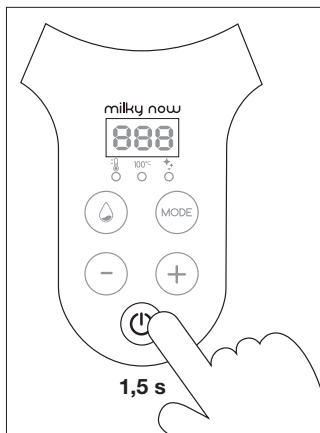

1		• pour chauffer votre eau à la température souhaitée.
2	100°C	• pour permettre de purifier votre eau en la faisant bouillir. • pour refroidir rapidement l'eau grâce à la ventilation automatique.
3		• pour nettoyer votre Milky Now.

MISE EN ROUTE POUR LES 3 FONCTIONS





1. Branchez l'appareil.
2. Mettez un biberon ou un contenant sous la sortie d'eau.
3. Versez de l'eau dans la cuve du préparateur de biberon (1,1 L maximum).
4. Pour allumer l'appareil : restez appuyé 1,5 secondes sur le bouton ON/OFF . L'appareil et l'écran de contrôle s'allument.

Niveau d'eau insuffisant

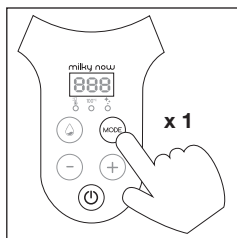

Au moment d'appuyer sur le bouton , si le niveau d'eau est insuffisant, aucun liquide ne sortira de la sortie d'eau. Si vous avez sélectionné l'une des 3 fonctions : , 100°C, , votre appareil affichera « E2 » ou « E3 ». Remettez de l'eau dans la cuve de remplissage et relancez à nouveau le cycle choisi. Les messages « E2 » ou « E3 » disparaîtront au bout de quelques secondes.

FONCTION 1 • • CHOISIR LA TEMPÉRATURE DE CHAUFFE ET MAINTENIR L'EAU AU CHAUD

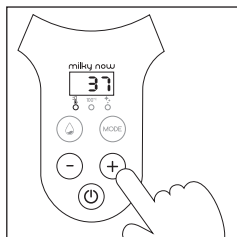

1. Appuyez une fois sur le bouton MODE  pour choisir la fonction .





2. Choisissez la température souhaitée en appuyant sur les boutons  / . La température souhaitée doit être comprise entre 22 °C et 85 °C.

Pour régler votre température, appuyez sur les boutons  / .

Lorsque vous avez choisi votre température, vous entendrez un "BIP" sonore.

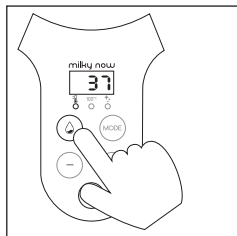
Lorsque l'eau atteint la température souhaitée, il y a un nouveau "BIP" sonore.



3. Votre eau est chaude. Appuyez sur le bouton  pour distribuer de l'eau :

- 1 pression = 60 ml d'eau distribuée.

- 1 pression continue = eau distribuée en continu.

⚠ Attention : l'eau sortant du préparateur de biberon peut être chaude, faites attention à ne pas vous brûler.

FONCTION MAINTENIR L'EAU AU CHAUD

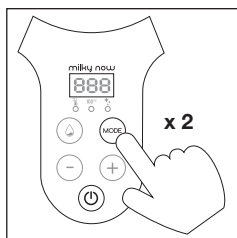

Cette fonction démarre automatiquement une fois que la température souhaitée est atteinte. Elle restera active pendant 6 heures si aucun autre bouton n'est activé. Après 6 heures, le produit s'éteint et la température de l'eau redescend à température ambiante.

FONCTION 2 • 100°C • FAIRE BOUILLIR VOTRE EAU À 100°C

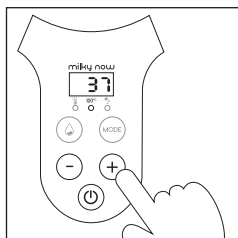

1. Appuyez deux fois sur le bouton MODE  pour choisir la fonction 100°C.



2. Dès que la fonction a été choisie et pendant que l'affichage clignote, choisissez la température que vous souhaitez retrouver après ébullition (entre 22 °C et 85 °C) en appuyant sur les boutons  / .

Lorsque vous avez choisi votre température, vous entendrez un "BIP" sonore.

L'eau continue de chauffer jusqu'à ébullition, puis s'arrêtera. Vous entendrez un second "BIP" sonore pour vous informer que l'eau a atteint les 100 °C.

L'eau refroidira ensuite avec le ventilateur jusqu'à la température préréglée. Il y aura un dernier "BIP" sonore pour vous avertir.

FONCTION 3 • ✨ • NETTOYER FACILEMENT VOTRE PRÉPARATEUR DE BIBERON

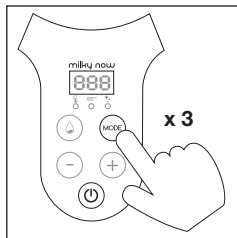

1. Appuyez trois fois sur le bouton MODE pour choisir la fonction ✨. Lorsque vous choisissez cette fonction, l'eau va bouillir.
2. L'eau continue de bouillir pendant 3 minutes, puis s'arrêtera. Vous entendrez un "BIP" sonore pour vous informer que l'appareil a terminé son cycle.

Quand l'eau est bouillante, vous pouvez ajouter quelques gouttes de citron dans la cuve afin de favoriser le nettoyage.

Lorsque l'eau est à 100 °C, appuyez sur le bouton afin de distribuer par les canaux de l'appareil, de l'eau bouillante avec du citron.

3. L'eau refroidira ensuite naturellement. À noter que, plus votre eau sera chaude, plus le temps de redescendre en température sera élevé.
4. Après que la température soit redescendue, jetez dans un évier l'eau qui a servi pour le nettoyage de votre préparateur de biberon.
5. Utilisez un chiffon en coton pour retirer l'excédent d'eau.

REMARQUE. Vous pouvez aussi vous servir de cette fonction à la place de la fonction 2 100°C si le bruit du ventilateur vous dérange. **À NOTER :** l'eau prendra plus de temps à refroidir naturellement.

GUIDE D'ENTRETIEN

Pour garantir une efficacité du préparateur de biberon Milky Now à 100 % , réduire l'accumulation de tartre et garantir la propreté des canaux intérieurs au produit, procédez au nettoyage de votre appareil une fois par semaine (en fonction de la fréquence d'utilisation) et dès que vous n'utilisez pas votre appareil deux jours consécutifs.

- Pour un nettoyage optimal du produit, suivez les recommandations de la fonction 3 ✨.
- Pour un nettoyage régulier de l'appareil, procédez au mode 3 ✨.

Pour le nettoyage de la partie extérieure du Milky Now :

- débranchez toujours l'appareil et assurez vous que la coque est froide.
- nettoyez la coque extérieure avec un chiffon doux et humide. Laissez sécher naturellement.

FAQ ET DÉPANNAGE

PROBLÈMES	CAUSES POSSIBLES	SOLUTION
L'appareil ne chauffe pas	· Déconnexion du thermostat.	· Attendez que le produit refroidisse et rallumez-le.
	· La température de réglage est inférieure à la température réelle de l'eau.	· Suivez les instructions pour régler la température.
"E2" ou "E3" apparaissent sur l'écran de contrôle	· Le niveau d'eau est trop bas.	· Rajoutez de l'eau.

** pour chauffer 0,3 L d'eau de 20 °C à 37 °C

WARNINGS

FAILURE TO FOLLOW THESE INSTRUCTIONS MAY RESULT IN YOUR PRODUCT OVERHEATING OR BECOMING DAMAGED.

Intended for use by adults only.

READ ALL THE INSTRUCTIONS CAREFULLY BEFORE USING YOUR BABY BOTTLE WATER HEATER.

- **WARNING:** To avoid danger, if the electrical cable is damaged, it must be replaced by the manufacturer, its after-sales service department or a qualified electrician.
 - Always disconnect the appliance from the supply if it is left unattended and before assembling, disassembling or cleaning.
 - The surface of the heating element may emit residual heat after use.
 - This appliance can be used by children aged from 8 years and above if they have been given supervision or instruction concerning use of the appliance in a safe way and if they understand the hazards involved. Cleaning and user maintenance shall not be made by children unless they are older than 8 and supervised. Keep the appliance and its cord out of reach of children aged less than 8 years.
 - Appliances can be used by persons with reduced physical, sensory or mental capabilities or lack of experience and knowledge if they have been given supervision or instruction concerning use of the appliance in a safe way and understand the hazards involved.
 - Children shall not play with the appliance.
 - If the water is overfilled, boiling water may be ejected.
 - **CAUTION:** do not remove the lid whilst the water is boiling.
 - Ensure water does not spill out onto the connector.
 - This appliance is designed to be used for domestic and suchlike applications such as:
 - kitchen areas reserved for personnel in stores, offices and other professional environments,
 - farms,
 - use by hotel, motel customers and other accommodation environments,
 - bed and breakfast environments.
 - Clean the appliance using a damp cloth only.
 - This appliance must not be cleaned and maintained by unsupervised children.
 - Do not switch on the appliance if the power cord or plug is damaged or after the appliance has malfunctioned or if it has been damaged in any way. Return the appliance to your closest authorised service centre to be inspected, repaired or adjusted.
 - If the power cable is damaged, it must be replaced by the manufacturer, its after-sales service or similarly qualified persons in order to prevent a hazard.
 - Electrical and electronic equipment must be collected separately from household waste. Do not discard electrical and electronic appliances with non-separated municipal waste. Make sure they are disposed of via a separated waste collection.
-  This symbol indicates that, throughout the European Union, this product must not be thrown away or mixed with household waste but must be collected separately.

PRECAUTIONS

READ ALL THE ATTACHED INSTRUCTIONS CAREFULLY BEFORE USING THE BABY BOTTLE WATER HEATER.

- To prevent the risk of electric shock, do not immerse the apparatus or its electrical cord in water or any other liquid.
- Do not use the appliance for any purpose other than heating and dispensing water. Using it for any other purpose may be dangerous.
- The apparatus contains no parts useful to the user for repairs. Do not disassemble the apparatus.
- Monitor the apparatus when in use with children nearby. Keep the apparatus out of reach of children.
- This apparatus is for indoor use only. Do not use outdoors.
- Do not allow electrical cord to hang over the edge of the table or counter. Do not place near hot surfaces.
- Use the apparatus on a flat, stable and dry surface.
- Do not place the apparatus on a hot surface or near an oven or gas burner, or any other heat source.
- Do not touch the hot surfaces on the apparatus (heating chamber).
- Do not move the apparatus during use, once it has been plugged in, or if it contains hot water.
- Do not use the appliance under wet conditions and do not place it directly in water.
- The appliance must not be immersed.

COMPONENTS OF THE MILKY NOW BABY BOTTLE WATER HEATER

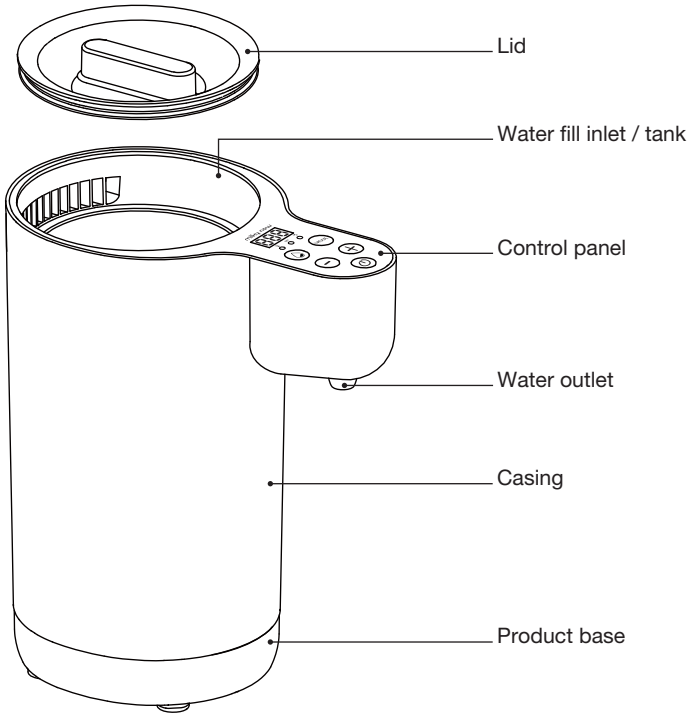

MILKY NOW CONTROL PANEL

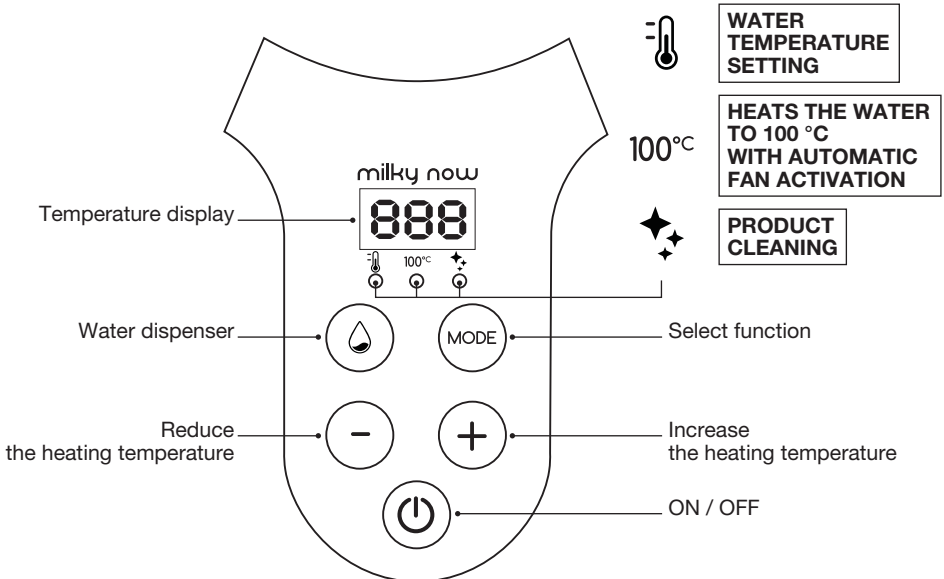

THANK YOU FOR CHOOSING THE MILKY NOW BABY BOTTLE WATER WARMER

An appliance that makes life easier for parents: make up all your baby bottles to exactly the right temperature in one simple step!

For your safety, we recommend that you always read the instructions in their entirety before using the baby bottle water heater for the first time.

TECHNICAL SPECIFICATIONS

- **Input:** 220 V – 50 Hz.
- **Heating power:** 800 W.
- **Maximum capacity:** 1.1L
- **Heating time:** 36 seconds**



STARTING THE APPLIANCE

Milky Now can be used for warm water for your baby bottles or hot drinks (tea, herbal tea, etc.).

BEFORE USING FOR THE FIRST TIME

- Wipe the product with a damp cloth (except the electric plug).
 - Add water to the tank and run the cleaning function ✨ before using the appliance for the first time.
- ⚠ **Caution:** never immerse the electric base in water.

3 FUNCTIONS

1		• for heating your water to the required temperature.
2	100°C	• for purifying your water by boiling it. • for rapidly cooling water using the automatic fan.
3		• for cleaning your Milky Now.

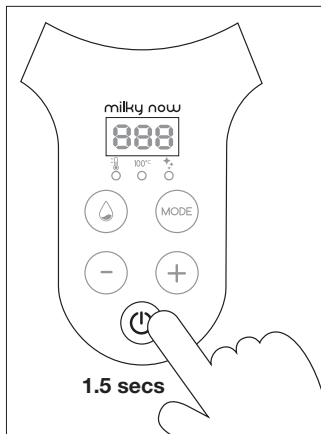

STARTING THE 3 FUNCTIONS



1. Plug in the appliance.
2. Place a baby bottle or container underneath the water outlet.
3. Pour water into the baby bottle water heater (1.1L maximum).
4. Switch on the appliance: press the ON/OFF button for 1.5 seconds (⏻). The appliance and control panel light up.



Low water level



When you press the  button, no liquid will come out of the water outlet if the water level is too low. If you have selected one of the 3 functions: , 100°C, , your appliance will display "E2" or "E3". Add water to the fill tank and restart the selected cycle. The "E2" or "E3" messages will disappear after a few seconds.

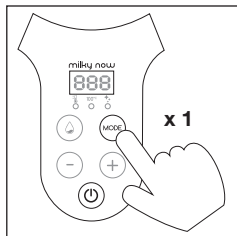

FUNCTION 1 • • CHOOSING THE HEATING TEMPERATURE AND KEEPING THE WATER HOT

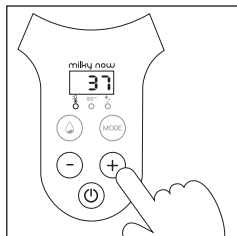

1. Press the MODE  button once to choose the  function.



2. Choose the required temperature by pressing the  /  buttons. The required temperature must be between 22 °C and 85 °C.

To set your temperature, press the  /  buttons.

Once you have selected your temperature, you will hear a beep. Once the water reaches the required temperature, there is another beep.

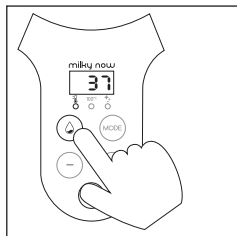

3. Your water is now hot. Press the  button to dispense the water:

- Press once: 60ml of water is dispensed.

- Press and hold = water dispenses continuously.

⚠ Caution: the water pouring out of the baby bottle water heater may be hot, take care not to scald yourself.

KEEPING WATER HOT FUNCTION

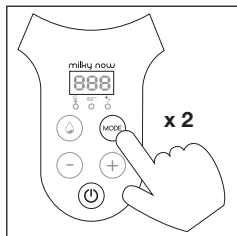

This function starts automatically once the required temperature is reached. It will remain active for 6 hours unless any other button is pressed. After 6 hours, the appliance turns itself off and the water drops down to room temperature.

FUNCTION 2 • 100°C • BOILING YOUR WATER TO 100 °C

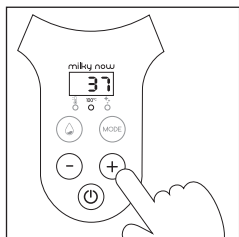

1. Press the MODE  button twice to choose the 100°C function.



2. When you have selected the function and the display is flashing, choose the temperature you wish to reach after boiling (between 22 °C and 85 °C) by pressing the  /  buttons.

Once you have selected your temperature, you will hear a beep. The water continues to heat up until it reaches boiling point, then stops. You will hear a second beep to let you know that the water has reached 100 °C.

The water will then cool down via the fan until it reaches the pre-set temperature. There will be a final beep to alert you.

FUNCTION 3 • ✨ • EASILY CLEANING YOUR BABY BOTTLE WATER HEATER

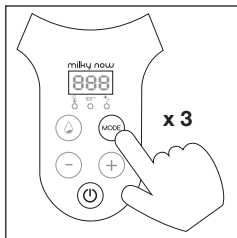

1. Press the MODE button three times to choose the ✨ function. On selecting this function, the water will boil.
2. The water continues to boil for 3 minutes, then stops. You will hear a beep to let you know that the appliance has finished its cycle.

Once the water is boiling, you can add a few drops of lemon to the tank to make it easier to clean.

Once the water reaches 100 °C, press the button to distribute the boiling water and lemon round the various channels in the appliance.

3. The water will then cool down naturally. Note that, the hotter your water, the more time it will take to cool down to the right temperature.
4. Once the temperature has come down, pour the water used to clean your baby bottle water heater down the sink.
5. Use a cotton cloth to wipe away any remaining water.

TIP. You can also use this function instead of function 2 100 °C if you don't like the noise produced by the fan. **NOTE:** the water will take longer to cool down naturally.

CARE GUIDE

To ensure your Milky Now baby bottle water heater works effectively, reduce the build-up of scale and ensure the channels are clean inside the appliance, make sure you clean your appliance once a week (depending on how often you use it) and also if you do not use your appliance for two consecutive days.

- To thoroughly clean your appliance, follow the recommendations for function 3 ✨.
- To regularly clean the appliance, use function 3 ✨.

To clean the outside of the Milky Now:

- always unplug the appliance and ensure the tank is cold.
- clean the outer casing with a soft damp cloth. Leave to dry naturally.

FAQ AND TROUBLESHOOTING

PROBLEMS	POSSIBLE CAUSES	SOLUTION
Appliance does not heat	· Thermostat is not connected.	· Wait for the appliance to cool down then switch it back on.
	· The temperature set is below that of the actual water temperature.	· Follow the instructions to set the temperature.
"E2" or "E3" appears on the control panel	· The water level is too low.	· Add water.

** for heating 0.3L of water from 20°C to 37°C

WARNHINWEISE

NICHTBEACHTUNG DER ANWEISUNGEN KANN ZU ÜBERHITZUNG ODER BESCHÄDIGUNG IHRES PRODUKTES FÜHREN.

Darf nur von Erwachsenen verwendet werden.

VOR GEBRAUCH DES FLÄSCHCHENZUBEREITERS ALLE ANWEISUNGEN AUFMERKSAM DURCHLESEN.

- **HINWEIS:** Wenn das Stromkabel beschädigt ist, muss es zur Vermeidung von Gefahren vom Hersteller, dessen Kundendienst oder Personen mit ähnlicher Qualifikation ersetzt werden.
- Trennen Sie immer das Gerät von der Lieferung, wenn es unbeaufsichtigt (unbegleitet) und vor Zusammenbauen, Auseinanderbauen oder Reinigung gelassen (verlassen) wird.
- Die Oberfläche des Heizelements kann nach dem Betrieb Restwärme abgeben.
- Dieses Gerät kann von Kindern ab 8 Jahren und darüber benutzt werden, wenn sie von einer Person, die für ihre Sicherheit verantwortlich ist, beaufsichtigt oder von ihr bezüglich des sicheren Gebrauchs des Gerätes unterwiesen wurden und sie didaraus resultierenden Gefahren verstanden haben. Reinigung und Benutzer-Wartung dürfen nicht durch Kinder durchgeführt werden, es sei denn, die ab 8 Jahren und darüber und mit Aussicht sind.
- Dieses Gerät kann von Personen mit reduzierten physischen, sensorischen oder mentalen Fähigkeiten oder Mangel an Erfahrung oder Wissen benutzt werden, wenn sie von einer Person, die für ihre Sicherheit verantwortlich ist, beaufsichtigt oder von ihr bezüglich des sicheren Gebrauchs des Gerätes unterwiesen wurden und sie didaraus resultierenden Gefahren verstanden haben.
- Kinder dürfen nicht mit dem Gerät spielen.
- **WARNUNG:** Es besteht die Gefahr von Verletzungen bei Missbrauch, und wenn Sie das Gerät nicht korrekt verwenden.
- Wenn zu viel Wasser in den Wasserehitzer gefüllt wurde, kann kochendes Wasser herausspritzen.
- **ACHTUNG:** Nicht den Deckel abnehmen, wenn das Wasser kocht.
- Keine Flüssigkeiten auf die Steckbuchse und den Anschlussstecker verschütten.
- Das Gerät ist für häusliche oder ähnliche Anwendungen vorgesehen, zum Beispiel:
 - Küchenecken für das Personal in Geschäften, Büros und ähnlichen beruflichen Umfeldern,
 - Bauernhöfe,
 - den Gebrauch durch Gäste von Hotels, Motels und sonstigen Beherbergungsstätten,
 - Gästezimmer und ähnliche.
- Das Gerät nur mit einem feuchten Lappen reinigen.
- Elektrogeräte nicht mit beschädigtem Kabel verwenden oder defektem Stecker anschließen. Nicht nach einem fehlerhaften Gerätebetrieb oder sonstigem Gerätedefekt benutzen. Das Gerät zum nächstliegenden zugelassenen Kundendienst bringen, um es untersuchen, reparieren oder einstellen zu lassen.
- Ein beschädigtes Kabel ist vom Hersteller, seinem Kundendienst oder gleichwertig qualifizierten Personen zu ersetzen, um jegliche Gefahr auszuschließen.

- Elektrische und elektronische Altgeräte müssen getrennt entsorgt werden. Elektrische und elektronische Altgeräte nicht in den allgemeinen Hausmüll werfen, sondern über die Mülltrennung entsorgen.



Dieses Symbol weist in der ganzen Europäischen Union darauf hin, dass dieses Produkt nicht in den Mülleimer geworfen oder mit Hausmüll vermischt werden darf, sondern über die Mülltrennung entsorgt werden muss.

SICHERHEITSHINWEISE

VOR GEBRAUCH DES FLÄSCHCHENZUBEREITERS SIND ALLE ANWEISUNGEN DER BEILIEGENDEN BETRIEBSANLEITUNG AUFMERKSAM DURCHZULESEN.

- Damit es nicht zu Stromschlägen kommt, weder Gerät, noch Stromkabel in Wasser oder eine andere Flüssigkeit tauchen.
- Verwenden Sie das Gerät nur zum Erhitzen und zur Abgabe von Wasser. Jegliche andere Verwendung ist möglicherweise gefährlich.
- Das Gerät enthält keine Teile, die dem Benutzer für eine Reparatur nützlich sein könnten. Bauen Sie das Gerät nicht auseinander.
- Überwachen Sie das Gerät, wenn während des Betriebs Kinder in der Nähe sind. Bewahren Sie das Gerät außerhalb der Reichweite von Kindern auf.
- Dieses Gerät ist nur für den Einsatz in Räumen geeignet. Benutzen Sie es nicht im Freien.
- Vermeiden Sie, dass das Stromkabel vom Tisch oder einem Tresen herab hängt. Lassen Sie es auch nicht in der Nähe heißer Flächen.
- Benutzen Sie das Gerät auf einer ebenen, stabilen und trockenen Fläche.
- Stellen Sie das Gerät nicht auf eine heiße Fläche, in die Nähe eines Ofens oder eines Gasbrenners oder eine sonstige Wärmequelle.
- Berühren Sie die heißen Flächen des Geräts (Erhitzungskammer) nicht.
- Bewegen Sie das Gerät nicht, wenn es angeschlossen und in Betrieb ist oder heißes Wasser enthält.
- Das Gerät nicht in feuchten Umgebungen benutzen, nicht direkt unter Wasser halten.
- Das Gerät nicht in Wasser oder sonstige Flüssigkeiten eintauchen.

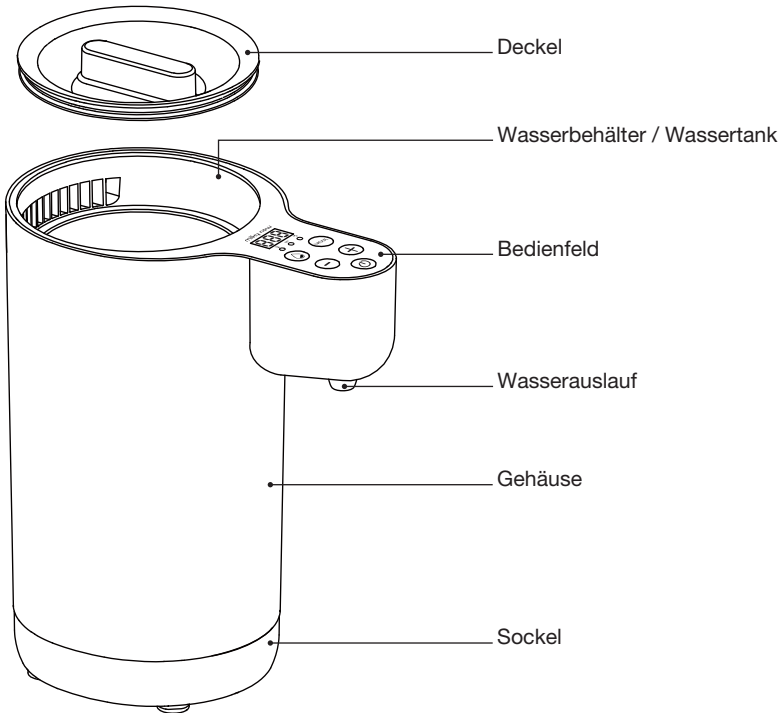

BEDIENFELD DES MILKY NOW

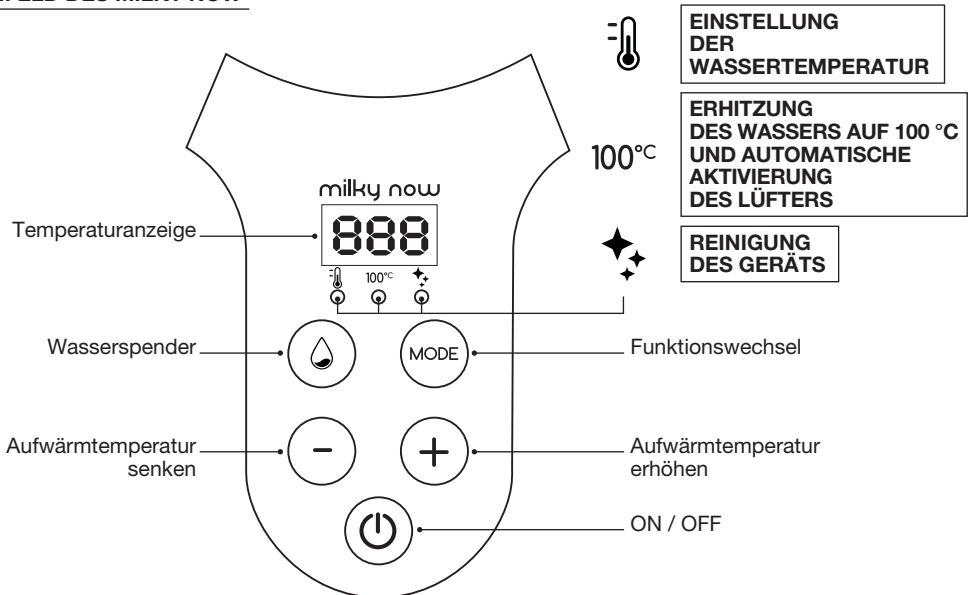

VIELEN DANK, DASS SIE SICH FÜR DEN FLÄSCHCHENZUBEREITER MILKY NOW ENTSCHEIDEN HABEN.

Ein hilfreicher Begleiter, der Eltern das Leben erleichtert: Mit diesem Gerät können Sie Ihre Babyfläschchen im Handumdrehen mit der idealen Trinktemperatur zubereiten!

Aus Sicherheitsgründen empfehlen wir Ihnen, die Bedienungsanleitung vor der ersten Inbetriebnahme des Fläschchenzubereiters aufmerksam durchzulesen.

TECHNISCHE DATEN

- **Eingangsleistung:** 220 V – 50 Hz.
- **Max. Fassungsvermögen:** 1,1 l
- **Heizleistung:** 800 W.
- **Aufwärmzeit:** 36 Sekunden**



INBETRIEBNAHME

Milky Now kann zum Aufwärmen von Wasser für Ihre Babyfläschchen oder für Ihre Heißgetränke (Tee, Kräuter- und Früchtetee ...) verwendet werden.

VOR DEM ERSTEN GEBRAUCH

- Wischen Sie das Gerät mit einem feuchten Lappen ab (außer Netzteil).
 - Geben Sie vor dem ersten Gebrauch Wasser in den Wassertank und starten Sie die Reinigungsfunktion ✨.
- ⚠ **Achtung:** Den Elektro-Sockel niemals in Wasser tauchen.

3 FUNKTIONEN

1		• Wasser bis zur gewünschten Temperatur erwärmen.
2	100°C	• Wasser reinigen durch Abkochen. • Wasser schnell abkühlen durch eine automatische Lüftung.
3		• Milky Now reinigen.

INBETRIEBNAHME DER 3 FUNKTIONEN

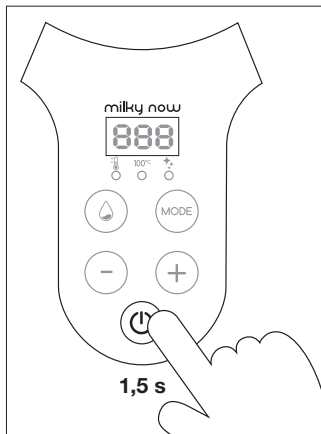



1. Das Gerät an das Stromnetz anschließen.
2. Ein Babyfläschchen oder einen anderen Behälter unter den Wasserauslauf stellen.
3. Wassertank des Fläschchenzubereiters mit Wasser befüllen (max. 1,1 l).
4. Gerät einschalten: ON/OFF-Taste 1,5 Sekunden lang gedrückt halten (⏻). Das Gerät und das Bedienfeld schalten sich ein.

Niedriger Wasserstand



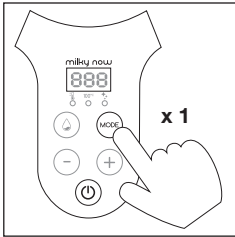

Wenn beim Drücken der Taste (⏻) nicht genügend Wasser im Wassertank vorhanden ist, kann aus dem Wasserauslauf kein Wasser herausfließen. Wenn Sie einer der folgenden 3 Funktionen ausgewählt haben: , 100°C, ✨, zeigt Ihr Gerät den Fehlercode „E2“ oder „E3“ an. Füllen Sie etwas mehr Wasser in den Wassertank und starten Sie den ausgewählten Zyklus erneut. Die Fehlermeldungen „E2“ oder „E3“ verschwinden nach einigen Sekunden wieder.

FUNKTION 1 • • AUFWÄRMTEMPERATUR AUSWÄHLEN UND WASSER WARMHALTEN

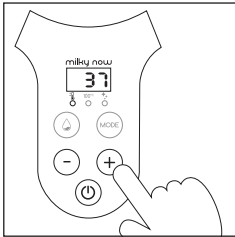



1. Drücken Sie einmal auf die Taste „MODE“ , um die Funktion  auszuwählen.

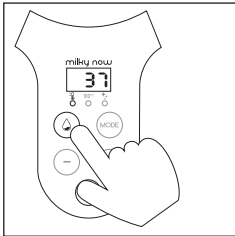

2. Wählen Sie durch Drücken der Tasten  /  die gewünschte Temperatur aus. Die gewünschte Temperatur muss zwischen 22 °C und 85 °C liegen. Zum Einstellen der Temperatur, drücken Sie die Tasten  / .

Nach der Temperatúrauswahl ertönt ein Piepton. Sobald das Wasser die gewünschte Temperatur erreicht, ertönt erneut ein Piepton.





3. Ihr Wasser ist warm. Drücken Sie auf die Taste , damit das Wasser herausfließt:
 - 1 x Drücken = Abgabe von 60 ml Wasser.
 - Taste gedrückt halten = Wasser fließt kontinuierlich.**⚠ Achtung:** Das Wasser, das aus dem Fläschchenzubereiter herausfließt, kann heiß sein. Passen Sie auf, dass Sie sich nicht verbrennen.

WARMHALTEFUNKTION

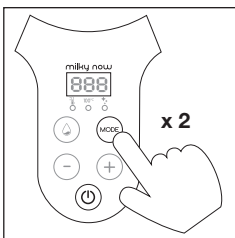

Diese Funktion startet automatisch, wenn das Wasser die gewünschte Temperatur erreicht hat. Sie bleibt 6 Stunden lang aktiviert, solange keine andere Taste gedrückt wird. Nach 6 Stunden schaltet das Gerät automatisch ab und die Wassertemperatur sinkt wieder auf Raumtemperatur.

FUNKTION 2 • 100°C • WASSER BEI 100 °C ABKOCHEN

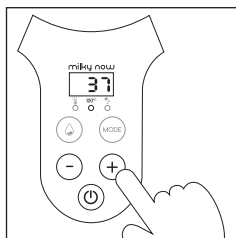

1. Drücken Sie zweimal auf die Taste „MODE“ , um die Funktion 100°C auszuwählen.



2. Sobald die Funktion ausgewählt wurde und solange die Anzeige blinkt, können Sie die Temperatur auswählen, auf die das Wasser nach dem Abkochen abgekühlt werden soll (zwischen 22 °C und 85 °C), indem Sie auf die Tasten  /  drücken.

Nach der Temperatúrauswahl ertönt ein Piepton. Das Wasser wird zum Kochen gebracht. Danach schaltet die Heizfunktion ab. Es ertönt ein zweiter Piepton, der Ihnen mitteilt, dass das Wasser eine Temperatur von 100 °C erreicht hat. Anschließend wird das Wasser mit dem Lüfter auf die voreingestellte Temperatur abgekühlt. Ein letzter Piepton teilt Ihnen mit, dass die gewünschte Temperatur erreicht wurde.

FUNKTION 3 • ✨ • EINFACHE REINIGUNG IHRES FLÄSCHCHENZUBEREITERS

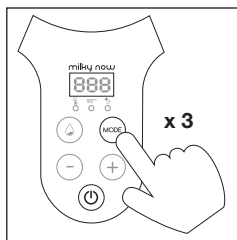

1. Drücken Sie zweimal auf die Taste „MODE“ (MODE), um die Funktion ✨ auszuwählen. Wenn Sie diese Funktion ausgewählt haben, wird das Wasser zum Kochen gebracht.
2. Das Wasser wird 3 Minuten lang gekocht. Danach schaltet die Heizfunktion ab. Es ertönt ein Piepton, der Ihnen mitteilt, dass das Gerät den Reinigungszyklus beendet hat.

Wenn das Wasser kocht, können Sie ein paar Tropfen Zitrone in den Wassertank geben, um die Reinigungswirkung zu verbessern.

Wenn das Wasser eine Temperatur von 100 °C erreicht hat, drücken Sie auf die Taste (🌡️), um das kochend heiße Wasser mit der Zitrone durch die Wasserleitungen des Geräts herausfließen zu lassen.

3. Das Wasser kühlt auf natürliche Weise wieder ab. Hinweis: Je heißer das Wasser ist, desto länger dauert es, bis es wieder abkühlt.
4. Nachdem das Wasser, das Sie für die Reinigung Ihres Fläschchenzubereiters verwendet haben, wieder abgekühlt ist, schütten Sie es in ein Spülbecken aus.
5. Verwenden Sie ein Baumwolltuch, um das restliche Wasser zu entfernen.

HINWEIS: Sie können diese Funktion auch anstatt der Funktion 2 100°C verwenden, wenn Sie das Lüftergeräusch stört.
BEACHTEN SIE: Es dauert länger, bis das Wasser auf natürliche Weise abkühlt.

PFLEGEANWEISUNG

Um sicherzustellen, dass der Fläschchenzubereiter Milky Now 100 % funktionsfähig ist, um Kalkablagerungen zu vermeiden und die Sauberkeit der Wasserleitungen im Gerät zu garantieren, sollten Sie Ihr Gerät einmal pro Woche (je nach Häufigkeit der Verwendung) reinigen und wenn Sie Ihr Gerät an zwei aufeinander folgenden Tagen nicht benutzen.

- Für eine optimale Reinigung des Geräts befolgen Sie die unter Funktion 3 ✨ aufgeführten Empfehlungen.
- Die regelmäßige Reinigung des Geräts ist im Abschnitt über die Funktion 3 ✨ beschrieben.

Außenreinigung des Milky Now:

- Vor dem Reinigen des Geräts immer den Netzstecker ziehen und prüfen, ob das Gehäuse kalt ist.
- Außenseite des Gehäuses mit einem weichen und feuchten Tuch reinigen. An der Luft trocknen lassen.

FAQ UND FEHLERBEHEBUNG

PROBLEME	MÖGLICHE URSACHEN	LÖSUNG
Das Gerät heizt nicht.	· Thermostat nicht angeschlossen.	· Warten Sie, bis das Gerät abgekühlt ist, und schalten Sie es erneut ein.
	· Die eingestellte Temperatur ist niedriger als die tatsächliche Wassertemperatur.	· Befolgen Sie die Anweisungen zur Einstellung der Wassertemperatur.
Auf dem Bedienfeld wird „E2“ oder „E3“ angezeigt.	· Der Wasserstand ist zu niedrig.	· Fügen Sie Wasser hinzu.

** zum Erhitzen von 0,3 l Wasser auf 20 °C bis 37 °C

WAARSCHUWINGEN

WANNEER DEZE INSTRUCTIES NIET OPGEVOLGD WORDEN, KAN DIT TOT VERHITTING OF BESCHADIGING VAN UW PRODUCT LEIDEN.

Uitsluitend bestemd voor een gebruik door volwassenen.

ALLE INSTRUCTIES AANDACHTIG LEZEN ALVORENS UW FLESSENBEREIDER TE GEBRUIKEN.

- **WAARSCHUWING:** Wanneer het snoer beschadigd is moet deze vervangen worden door de fabrikant, zijn klantenservice of een ander bevoegd persoon om gevaarlijke situaties te voorkomen.
- Altijd de stekker van het apparaat uit het stopcontact halen als dit zonder toezicht gelaten wordt en vóór assemblage, demontage of reiniging.
- Het oppervlak van het verwarmingselement kan na gebruik nog enige tijd warm blijven.
- Dit apparaat kan gebruikt worden door kinderen vanaf 8 jaar als deze ingelicht zijn over de werking van het apparaat, en de gevaren hiervan door de persoon verantwoordelijk voor hun veiligheid. De reiniging en onderhoud van dit apparaat kan door kinderen vanaf 8 jaar onder toezicht uitgevoerd worden. Het apparaat en het koord buiten bereik van kinderen onder de 8 jaar houden.
- Dit apparaat is niet bestemd voor een gebruik door personen (kinderen inbegrepen) met beperkte lichamelijke, sensorische of mentale capaciteiten, zonder specifieke ervaring of kennis, behalve wanneer een persoon toezicht houdt, of de werking van het apparaat uitlegt. Pas op dat kinderen niet met het apparaat spelen.
- Kinderen mogen niet met het apparaat spelen.
- Potentieel risico op letsel in geval van een verkeerd gebruik van het apparaat.
- Als er te veel water in de waterkoker zit, kan het kokende water eruit geworpen worden.
- **WAARSCHUWING:** til het deksel niet op wanneer het water kookt.
- Vermijd dat er water op de stekker gemorst wordt.
- Dit apparaat is bestemd vooreen huishoudelijk of gelijkwaardig gebruik, zoals:
 - in kleinschalige personeelskeukens in winkels, kantoren en andere arbeidsomgevingen,
 - in boerderijen,
 - door gasten van hotels, motels en andere verblijfsvormen,
 - in Bed & Breakfast-locaties.
- Reinig het apparaat uitsluitend met een vochtige doek.
- De reiniging en het onderhoud door de gebruiker mogen niet door kinderen zonder toezicht uitgevoerd worden.
- Laat een apparaat niet werken indien het snoer of de stekker beschadigd zijn of na een slechte werking van het apparaat of indien dit op wat voor wijze dan ook beschadigd is. Stuur het apparaat naar het dichtstbijzijnde erkende servicecentrum om dit te laten nakijken, repareren of afstellen.
- Indien het netsnoer beschadigd is, moet het vervangen worden door de fabrikant, diens servicedienst of een persoon met een gelijkwaardige kwalificatie, om gevaarlijke situaties te voorkomen.

- Elektrische en elektronische apparatuur moeten gescheiden ingezameld worden voor afvalverwerking. Werp elektrisch en elektronisch afval niet weg met ongesorteerd gemeentefval, maar doe aan gescheiden inzameling.



Dit symbool geeft in de Europese Unie aan dat dit product niet mag worden weggeworpen in een vuilnisbak of gemengd mag worden met huisvuil, maar gescheiden ingezameld moet worden.

VOORZORGEN BIJ GEBRUIK

ALLE BIJGAANDE INSTRUCTIES AANDACHTIG LEZEN ALVORENS DE FLESSENBEREIDER TE GEBRUIKEN.

- Het apparaat of de stekker nooit in water of ander vloeistof dompelen, om elektrische schokken te voorkomen.
- Gebruik het apparaat uitsluitend voor het verwarmen en verdelen van water. Ieder ander gebruik kan gevaarlijk zijn.
- Geen enkel onderdeel van het apparaat kan door de gebruiker zelf gerepareerd worden. Het apparaat niet demonteren.
- Pas goed op wanneer u het apparaat in bijzijn van kinderen gebruikt. Het apparaat buiten bereik van kinderen bewaren.
- Dit apparaat alléén binnenshuis, et niet buitenshuis gebruiken.
- De stekker niet over de tafel of werkvlak laten hangen, of in de buurt van warme oppervlakten leggen.
- Het apparaat op een vlak, stevig en droog oppervlak gebruiken.
- Plaats het apparaat niet op een warm oppervlak; bij een oven of gasplaat, of een andere warmtebron.
- De warme onderdelen van het apparaat niet aanraken (verwarmingsysteem).
- De stekker uit het stopcontact halen als u het apparaat niet gebruikt, of wilt schoonmaken en opbergen.
- Gebruik het apparaat niet in een vochtige omgeving en plaats het niet rechtstreeks onder water.
- Dompel nooit het apparaat in water of een andere vloeistof.

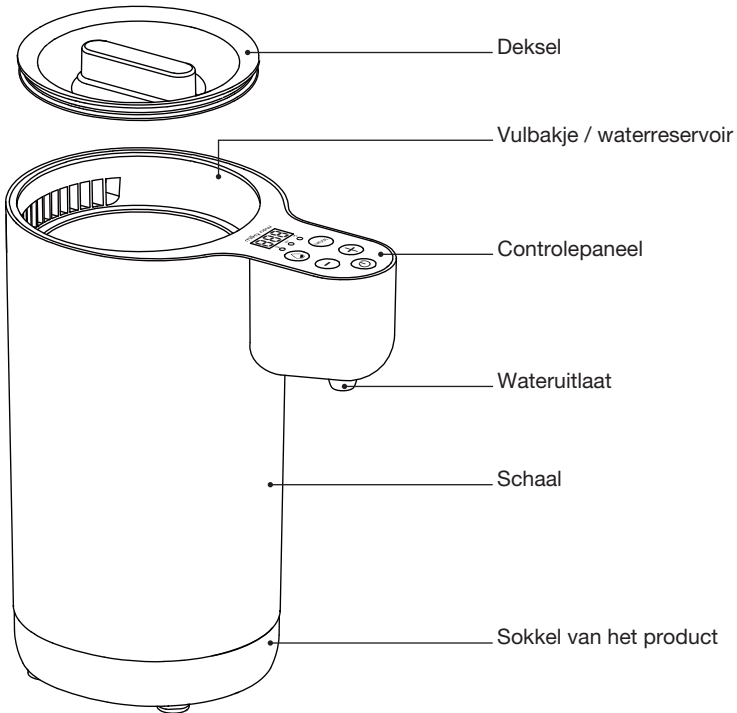

CONTROLEPANEEL VAN DE MILKY NOW

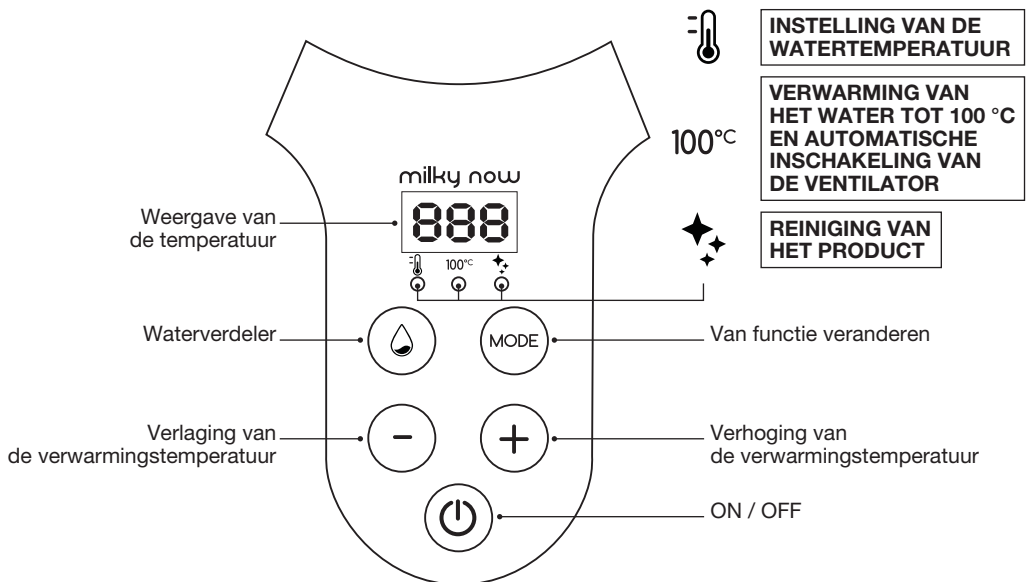

BEDANKT DAT U DE FLESSENBEREIDER MILKY NOW GEKOZEN HEEFT

De metgezel die het leven van de ouders een stuk gemakkelijker maakt: in een handomdraai bereidt u uw zuigflessen tot op de graad nauwkeurig!

Voor uw veiligheid raden wij u aan om altijd de handleiding te lezen alvorens de flessenbereider voor de eerste keer te gebruiken.

TECHNISCHE GEGEVENS

- Ingangsspanning: 220 V – 50 Hz.
- Verwarmingsvermogen: 800 W.
- Max. inhoud: 1,1 L
- Verwarmingstijd: 36 seconden**



INGEBRUIKNAME

Milky Now kan gebruikt worden voor het verwarmen van het water van uw zuigflessen of voor uw warme dranken (thee, kruidenthee...).

VOOR HET EERSTE GEBRUIK

- Neem het product af met een vochtige doek (met uitzondering van de stekker).
 - Doe water in het waterbakje en start de reinigingsfunctie ✨ vóór het eerste gebruik.
- ⚠ **Let op:** dompel de elektrische sokkel nooit onder in water.

3 FUNCTIES

1		• om uw water op de gewenste temperatuur te verwarmen.
2	100°C	• om uw water te kunnen zuiveren door dit te laten koken. • om het water snel te laten afkoelen met behulp van de automatische ventilatie.
3		• om uw Milky Now te reinigen.

INGEBRUIKNAME VOOR DE 3 FUNCTIES

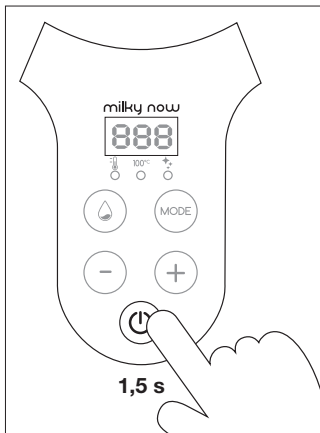

1. Steek de stekker in het stopcontact.
2. Plaats een zuigfles of een houder onder de wateruitlaat.
3. Giet water in het waterbakje van de flessenbereider (max. 1,1 L).
4. Voor het inschakelen van het apparaat: houd de knop ON/OFF 1,5 seconden ingedrukt (⏻). Het apparaat en het controlepaneel gaan aan.



Te laag waterniveau

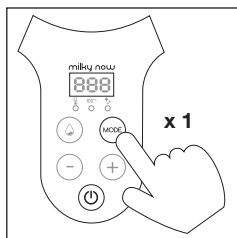

Op het moment dat u op de knop (⏻), drukt, zal er geen water uit het apparaat komen als het waterniveau te laag is. Als u een van de 3 functies geselecteerd heeft: 🌡, 100°C, ✨, uw apparaat geeft "E2" of "E3" weer. Vul water bij in het vulbakje en start opnieuw de gekozen cyclus. De melding "E2" of "E3" verdwijnt na enkele seconden.

FUNCTIE 1 • • DE VERWARMINGSTEMPERATUUR KIEZEN EN HET WATER WARM HOUDEN



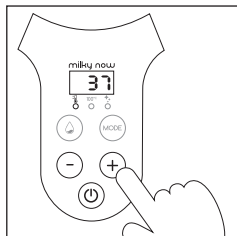

1. Druk een keer op de knop MODE  om de functie  te kiezen.

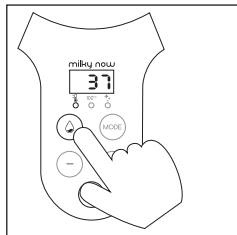

2. Kies de gewenste temperatuur door een druk op de knoppen  / . De gewenste temperatuur moet tussen 22 °C en 85 °C liggen. Druk voor het instellen van uw temperatuur op de knoppen  / .

Wanneer u uw temperatuur gekozen heeft, hoort u een pieptoon. Wanneer het water de gewenste temperatuur bereikt heeft, hoort u opnieuw een pieptoon.





3. Uw water is warm. Druk op de knop  om het water te verdelen:
 - 1 keer drukken = 60 ml water verdeeld.
 - ingedrukt houden = het water wordt doorlopend verdeeld.**⚠ Let op:** het water dat uit de flessenbereider komt, kan heet zijn, kijk uit voor brandwonden.

FUNCTIE WATER WARM HOUDEN

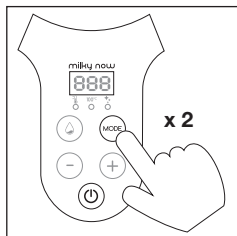

Deze functie start automatisch wanneer het water de gewenste temperatuur bereikt heeft. Deze blijft 6 uur lang actief, zolang er niet op een andere knop gedrukt wordt. Na 6 uur schakelt het product uit en zakt de watertemperatuur tot de omgevingstemperatuur.

FUNCTIE 2 • 100°C • UW WATER OP 100 °C LATEN KOKEN

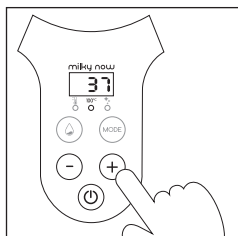

1. Druk twee keer op de knop MODE  om de functie 100°C te kiezen.



2. Zodra de functie gekozen is en terwijl de weergave knippert, kiest u de temperatuur die u na het koken wilt hebben (tussen 22 °C en 85 °C) door een druk op de knoppen  / .

Wanneer u uw temperatuur gekozen heeft, hoort u een pieptoon.

Het verwarmen van het water gaat door totdat dit kookt en stopt daarna. U hoort een tweede pieptoon, die aangeeft dat het water 100 °C is.

Het water koelt vervolgens met behulp van de ventilator af tot de vooraf ingestelde temperatuur. U hoort een laatste pieptoon om u te waarschuwen.

FUNCTIE 3. ✨ • GEMAKKELIJK UW FLESSENBEREIDER REINIGEN

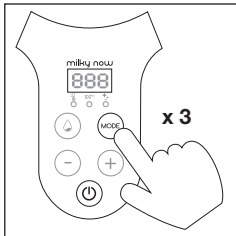

1. Druk drie keer op de knop MODE (☼) om de functie ✨ te kiezen. Wanneer u deze functie kiest, zal het water gaan koken.

2. Het koken van het water gaat 3 minuten door en stopt daarna. U hoort een pieptoon, die aangeeft dat het apparaat zijn cyclus voltooid heeft.

Wanneer het water kokend heet is, kunt u enkele druppels citroensap toevoegen in het waterbakje, om het reinigen te vergemakkelijken.

Wanneer het water 100 °C is, druk dan op de knop (⌚) om via de leidingen van het apparaat kokend water met citroensap te verdelen.

3. Het water zal vervolgens op natuurlijke wijze afkoelen. Vergeet niet dat hoe warmer uw water is, hoe langer het dalen van de temperatuur zal duren.

4. Nadat de temperatuur gedaald is, gooit u het water dat gediend heeft voor het reinigen van uw flessenbereider weg in de gootsteen.

5. Gebruik een katoenen doek om het achtergebleven water te verwijderen.

OPMERKING. U kunt deze functie ook gebruiken in plaats van de functie 2 100°C als het geluid van de ventilator u stoort.
LET OP: het op natuurlijke wijze afkoelen van het water zal langer duren.

ONDERHOUDSGIDS

Om de doelmatigheid van de flessenbereider Milky Now voor 100 % te garanderen, kalkaanslag te verminderen en te zorgen dat de leidingen in het product schoon blijven, moet u het apparaat een keer per week reinigen (afhankelijk van de gebruiksfrequentie) en zodra u het apparaat langer dan twee dagen achter elkaar niet gebruikt.

- Voor een optimale reiniging van het product, volgt u de instructies van functie 3 ✨.
- Volg voor een regelmatige reiniging van het apparaat de mode 3 ✨.

Voor het reinigen van de buitenkant van de Milky Now:

- haal altijd de stekker uit het stopcontact en controleer of de schaal koud is.
- reinig de buitenschalen met een zachte, vochtige doek. Laten opdrogen.

FAQ EN PROBLEEM OPLOSSEN

PROBLEEM	MOGELIJKE OORZAKEN	OPLOSSING
Het apparaat verwarmt niet	· De thermostaat is niet aangesloten.	· Wacht tot het product afgekoeld is en zet het opnieuw aan.
	· De instellingstemperatuur is lager dan de werkelijke temperatuur van het water.	· Volg de instructies voor het instellen van de temperatuur.
“E2” of “E3” verschijnt op het controlepaneel	· Het waterniveau is te laag.	· Vul water bij.

** voor het verwarmen van 0,3 L water tussen 20 °C en 37 °C

ADVERTENCIAS

SI NO SE SIGUEN ESTAS INSTRUCCIONES EL PRODUCTO PUEDE RECALENTARSE O SUFRIR DAÑOS.

Producto destinado a ser utilizado solo por adultos.

LEA ATENTAMENTE TODAS LAS INSTRUCCIONES ANTES DE UTILIZAR EL PREPARADOR DE BIBERONES.

- **ADVERTENCIA:** si el cable de alimentación estuviese estropeado, deberá reemplazarlo el fabricante, su servicio postventa o personas de calificación similar con el fin de evitar cualquier tipo de peligro.
- Siempre desenchufar el aparato de la fuente de alimentación si se deja sin vigilancia y antes de ensamblar, desmontar o limpiar.
- La superficie de la parte calefactora puede desprender un calor residual después de utilizar el aparato.
- Este aparato puede ser utilizado por niños de 8 años de edad o mayores si se les somete a supervisión o reciben instrucción adecuada concerniente al uso del aparato de forma segura, y si entienden los peligros que podría conllevar su uso. La limpieza y el mantenimiento del usuario no serán realizados por niños a menos que tenga 8 años de edad o más y estén supervisados en todo momento. Mantener el aparato y su cable de conexión fuera del alcance de los niños menores de 8 años.
- Este aparato no debe ser usado por niños.
- Dejar el aparato y el cable de alimentación fuera del alcance de los niños. Los aparatos pueden ser usados por personas con capacidades físicas, sensoriales o mentales reducidas o con falta de experiencia y de conocimiento si están supervisadas o si tienen las instrucciones de utilización del aparato y si son advertidas de los posibles riesgos. Los niños no deben jugar con el aparato.
- Los niños no deben jugar con el aparato.
- Riesgo potencial de daño en el caso de mala utilización del aparato
- Si el hervidor está demasiado lleno puede expulsar agua hirviendo.
- **ADVERTENCIA:** no retire la tapadera cuando el agua hierva.
- Evite cualquier desbordamiento sobre el conector.
- Este aparato está destinado a utilizarse en aplicaciones domésticas y similares como:
 - rincones de cocina reservados para el personal de tiendas, oficinas y demás entornos profesionales,
 - granjas,
 - utilización por los clientes de hoteles, moteles y demás entornos de carácter residencial,
 - entornos de tipo habitaciones de huéspedes.
- Limpia el aparato solo con un paño húmedo.
- La limpieza y el mantenimiento a cargo del usuario no deben ser realizados por niños sin supervisión.
- No pongas a funcionar un aparato con un cable o un enchufe dañados, tras haber funcionado de manera incorrecta o si ha sufrido cualquier tipo de daño. Lleva el aparato al centro de servicio autorizado más cercano para que lo examinen, reparen o ajusten.
- Si el cable de alimentación está dañado, deberá ser cambiado por el fabricante, por su servicio postventa o por personas con una calificación similar para evitar cualquier peligro.

- Los equipos eléctricos y electrónicos deben recogerse de forma selectiva. No tires los residuos de equipos eléctricos y electrónicos con los residuos municipales no clasificados; deposítalos en el contenedor correspondiente.



Este símbolo indica en toda la Unión Europea que el producto no debe tirarse a la basura ni mezclarse con residuos domésticos, sino recogerse de forma selectiva.

PRECAUCIONES DE USO

LEA ATENTAMENTE TODAS LAS INSTRUCCIONES QUE FIGURAN A CONTINUACIÓN ANTES DE UTILIZAR EL PREPARADOR DE BIBERONES.

- Para protegerse contra las descargas eléctricas, no sumerja el aparato ni el cordón en el agua ni en ningún otro líquido.
- No utilice el aparato para un uso diferente que no sea calentar y distribuir agua, cualquier otro uso podría resultar peligroso.
- El aparato no contiene ninguna pieza útil al usuario para una eventual reparación. No desmonte el aparato.
- Vigile el aparato cuando lo emplea con niños a proximidad. Deje el aparato fuera del alcance de los niños.
- Este aparato se utiliza en interior, no lo utilice nunca fuera.
- Evite dejar que el cordón sobrepase de la mesa o del contador y no lo deje tampoco cerca de superficies calientes.
- Utilice el aparato sobre una superficie plana, estable y seca.
- No ponga el aparato sobre una superficie caliente o cerca de un horno o una placa de gas ni todo lo que se asemeja a una fuente de calor.
- No toque las superficies calientes del aparato (cámara de caldeo).
- No desplace el aparato cuando está en servicio, una vez conectado, o si contiene agua caliente.
- No utilices el aparato en condiciones de humedad ni lo coloques directamente bajo el agua.
- No sumerjas nunca el aparato en el agua o en cualquier otro líquido.

COMPONENTES DEL PREPARADOR DE BIBERONES MILKY NOW

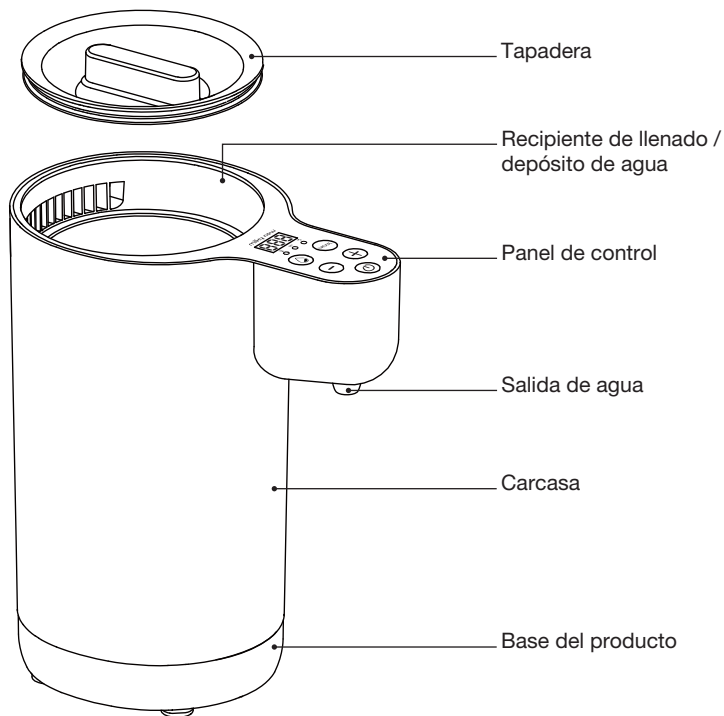

PANEL DE CONTROL DEL MILKY NOW

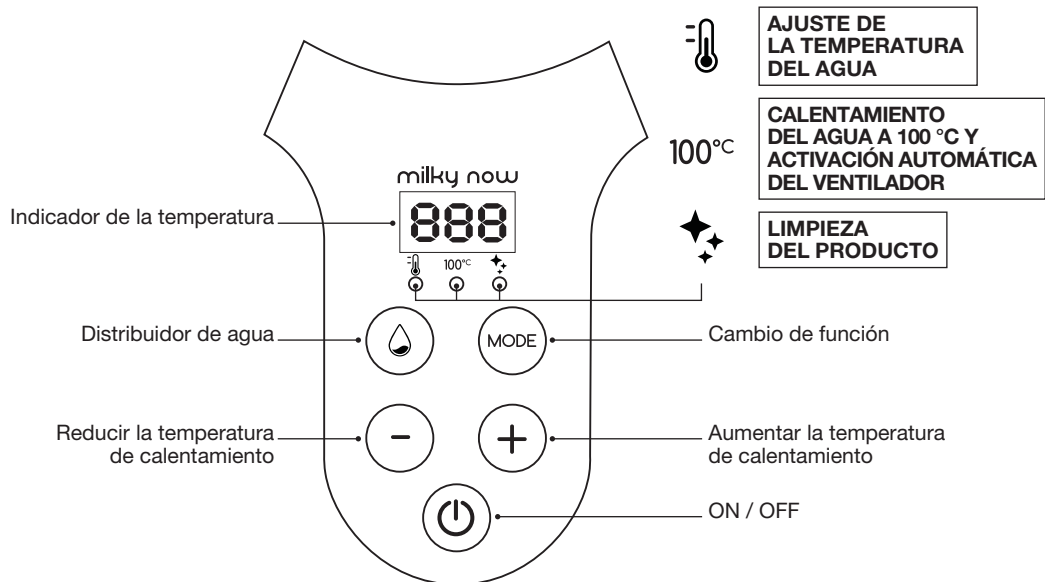

GRACIAS POR ELEGIR EL PREPARADOR DE BIBERONES MILKY NOW.

¡Con este aliado, que facilita la vida de los padres, preparará en un santiamén los biberones a una temperatura precisa!

Por su seguridad, le recomendamos que lea siempre el manual de instrucciones antes de utilizar el preparador de biberones por primera vez.

DATOS TÉCNICOS

- Alimentación: 220 V – 50 Hz.
- Capacidad máxima: 1,1 L
- Potencia de calentamiento: 800 W.
- Tiempo de calentamiento: 36 segundos**



PUESTA EN MARCHA

Milky Now puede usarse para calentar el agua de biberones o de bebidas calientes (tés, infusiones...).

ANTES DEL PRIMER USO

- Limpie el producto con un paño humedecido (salvo la ficha eléctrica).
 - Añada agua en el recipiente e inicie la función de limpieza ✨ antes de utilizar el aparato por primera vez.
- ⚠ **Atención:** no sumerja nunca la base eléctrica en el agua.

3 FUNCIONES

1		• para calentar el agua a la temperatura deseada.
2	100°C	• para purificar el agua llevándola a ebullición. • para enfriar rápidamente el agua gracias a la ventilación automática.
3		• para limpiar su Milky Now.

PUESTA EN MARCHA PARA LAS 3 FUNCIONES

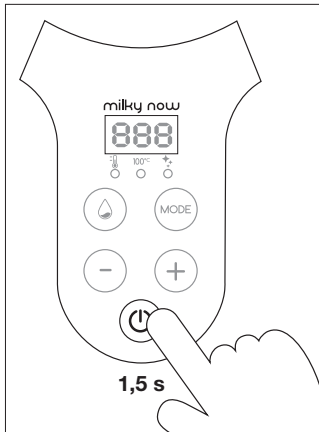

1. Enchufe el aparato.
2. Coloque un biberón o un recipiente bajo la salida de agua.
3. Añada agua en el recipiente del preparador de biberones (1,1 L máximo).
4. Para encender el aparato: mantenga pulsado durante 1,5 segundos el botón ON/OFF (⏻). El aparato y el panel de control se encienden.





Nivel de agua insuficiente

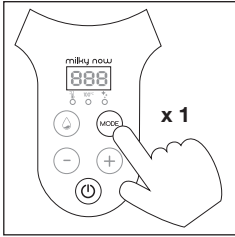

Al pulsar el botón (🚰), si el nivel de agua es insuficiente, no saldrá ningún líquido por la salida de agua. Si ha seleccionado una de las 3 funciones: 🌡, 100°C, ✨, su aparato indicará "E2" o "E3". Vuelva a añadir agua en el recipiente de llenado y reinicie el ciclo seleccionado. Los mensajes "E2" o "E3" desaparecerán al cabo de unos segundos.



FUNCIÓN 1. • SELECCIONAR LA TEMPERATURA DE CALENTAMIENTO Y MANTENER EL AGUA CALIENTE

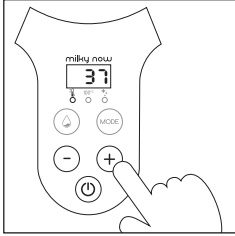

1. Pulse una vez el botón MODE  para seleccionar la función .





2. Seleccione la temperatura que desee pulsando los botones  / . La temperatura deseada deberá estar comprendida entre 22 °C y 85 °C.

Para ajustar la temperatura, pulse los botones  / .

Una vez que haya seleccionado la temperatura sonará un "BIP".

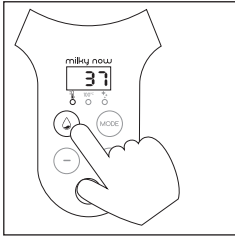
Cuando el agua haya alcanzado la temperatura deseada sonará de nuevo un "BIP".



3. El agua está caliente. Pulse el botón  para distribuir agua:
 - 1 pulsación = 60 ml de agua distribuida
 - 1 pulsación continua = agua distribuida de manera continuada.

⚠ Atención: el agua que sale del preparador de biberones puede estar caliente, procure no quemarse.

FUNCIÓN DE MANTENIMIENTO DEL AGUA CALIENTE

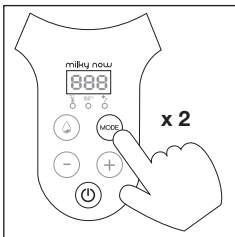

Esta función se inicia automáticamente una vez que se alcanza la temperatura deseada. Y permanecerá activada durante 6 horas si no se pulsa ningún otro botón. Transcurridas 6 horas, el aparato se apaga y la temperatura del agua vuelve a bajar hasta alcanzar la temperatura ambiente.

FUNCIÓN 2. 100°C • HERVIR EL AGUA A 100 °C

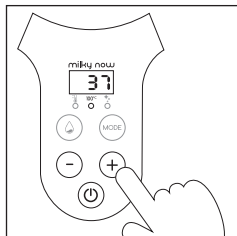

1. Pulse dos veces el botón MODE  para seleccionar la función 100°C.



2. Una vez que se haya seleccionado la función y mientras que el indicador parpadee, seleccione la temperatura que desee mantener tras la ebullición (entre 22 °C y 85 °C) pulsando los botones  / .

Una vez que haya seleccionado la temperatura sonará un "BIP".

El agua seguirá calentándose hasta la ebullición y luego se detendrá. Sonará un segundo "BIP" para indicarle que el agua ha alcanzado los 100 °C.

A continuación, el agua se enfriará con el ventilador hasta la temperatura preajustada. Sonará un último "BIP" para avisarle.

FUNCIÓN 3 • ✨ • LIMPIAR FÁCILMENTE SU PREPARADOR DE BIBERONES

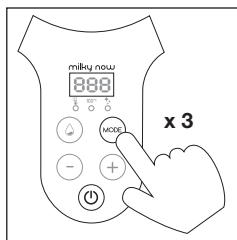

1. Pulse tres veces el botón MODE (☺) para seleccionar la función ✨.
Cuando seleccione esta función, el agua hervirá.

2. El agua seguirá hirviendo durante 3 minutos y luego se detendrá. Sonará un "BIP" para indicarle que el aparato ha finalizado su ciclo.

Cuando el agua esté hirviendo puede añadir unas gotas de limón en el recipiente para favorecer la limpieza.

Cuando el agua se encuentre a 100 °C, pulse el botón (☺) para distribuir agua hirviendo con limón por los canales del aparato.

3. Luego el agua se enfriará sola. Tenga en cuenta que, cuanto más caliente esté el agua, más tiempo tardará en volver a bajar la temperatura.

4. Una vez que la temperatura haya vuelto a bajar, tire al fregadero el agua que haya utilizado para limpiar el preparador de biberones.

5. Utilice un paño de algodón para eliminar los restos de agua.

NOTA. También puede utilizar esta función en lugar de la función 2 100°C en caso de que el ruido del ventilador le moleste. **TENGA EN CUENTA QUE** el agua tardará más en enfriarse sola.

GUÍA DE MANTENIMIENTO

Para garantizar una eficacia al 100 % del preparador de biberones Milky Now, reducir la acumulación de cal y garantizar la limpieza de los canales interiores del aparato, límpielo una vez por semana (en función de la frecuencia de uso) y siempre que no haya utilizado su aparato dos días seguidos.

- Para realizar una limpieza óptima del producto, siga las recomendaciones de la función 3 ✨.
- Para realizar una limpieza regular del aparato opte por el modo 3 ✨.

Para limpiar la parte exterior del Milky Now:

- desenchufe siempre el aparato y asegúrese de que la carcasa esté fría.
- limpie la carcasa exterior con un paño suave y húmedo. Deje que se seque sola.

PREGUNTAS FRECUENTES Y REPARACIÓN

PROBLEMAS	CAUSAS POSIBLES	SOLUCIÓN
El aparato no calienta	· Desconexión del termostato.	· Espere a que el producto se enfríe y vuelva a encenderlo.
	· La temperatura de ajuste es inferior a la temperatura real del agua.	· Siga las instrucciones para ajustar la temperatura.
"E2" o "E3" aparecen en el panel de control.	· El nivel de agua es demasiado bajo.	· Añada más agua.

** para calentar 0,3 L de agua de 20°C a 37°C

UPOZORNĚNÍ

NEDODRŽENÍ TĚCHTO POKYNŮ MŮŽE MÍT ZA NÁSLEDEK PŘEHŘÁTÍ NEBO POŠKOZENÍ VYROBKU.

**S tímto výrobkem smí manipulovat pouze dospělá osoba.
PŘED POUŽITÍM SI POZORNĚ PŘEČTĚTE VŠECHNY POKYNY.**

- **UPOZORNĚNÍ:** Abyste se vyvarovali případnému nebezpečí, tak v případě jakéhokoliv poškození kabelu jej ihned vyměňte – obraťte se na výrobce, poprodejní servis nebo kvalifikovaného elektrikáře.
- Vždy odpojte spotřebič od elektrické sítě, je-li ponechán bez dozoru, během montáže nebo při čištění.
- Povrch topné části může po použití vydávat zbytkové teplo.
- Tento spotřebič nesmí být obsluhován dětmi.
- Tento přístroj může být použit dětmi od 8 let, pokud jsou v dohledu jiné osoby anebo v případě, byla-li jim funkce přístroje vysvětlena tak, aby mohl být přístroj použit naprosto bezpečně a se znalostí všech rizik. Čištění a údržba přístroje nesmí být prováděna dětmi mladšími 8 let ani osobami, které musí být pod dohledem. Přístroj a jeho elektrickou šňůru nechávejte mimo dosah dětí mladších 8 let.
- Přístroj smí být používán osobami se sníženými fyzickými či mentálními schopnostmi či omezeným vnímáním anebo osobami bez dostatečných zkušeností nebo znalostí pouze za podmínky, že jsou pod dohledem anebo byly instruovány o bezpečném použití přístroje a správně chápou možná rizika spojená s jeho použitím.
- Spotřebič není hračka, udržujte jej mimo dosahu dětí.
- Není-li spotřebič používán v souladu s těmito pokyny, může hrozit nebezpečí poranění.
- Je-li v přístroji příliš mnoho vody, vroucí voda může unikat.
- **DŮLEŽITÉ:** neodstraňujte víko, dokud voda se vaří.
- Zajistěte, aby se voda nevyhlila na elektrickou zástrčku.
- Tento spotřebič je určen pouze pro domácí použití a prostory, jako jsou např.:
 - kuchyňské prostory vyhrazené pro personál obchodů, kanceláří a jiné profesionální prostředí,
 - zemědělské usedlosti,
 - používání klienty, kteří jsou ubytováni v hotelích, motelech a jiných ubytovacích zařízeních,
 - hotely, motely a jiná ubytovací zařízení.
- Přístroj čistěte pouze vlhkým hadříkem.
- Tento spotřebič nesmí být čistěn ani obsluhován dětmi.
- Nezapínejte spotřebič, je-li napájecí kabel nebo zástrčka poškozená nebo pokud spotřebič nefunguje správně nebo pokud byl jakýmkoli způsobem jinak poškozen. Obráťte se na autorizovaný servis, který přístroj zkontroluje, opraví nebo jinak upraví.
- Je-li napájecí kabel poškozen, musí být ihned vyměněn výrobcem, poprodejním servisem nebo podobně kvalifikovanou osobou, aby se předešlo nebezpečí úrazu.

- Elektrické a elektronické vybavení musí být skladováno odděleně od domácího odpadu. Nevyhazujte elektrické a elektronické spotřebiče do běžného odpadu. Ujistěte se, že jsou likvidovány odděleně.



Tento symbol znamená, že v celé Evropské unii nesmí být tento produkt vyhozen spolu s běžným domácím odpadem, ale musí být shromažďován odděleně.

BEZPEČNOSTNÍ UPOZORNĚNÍ

PŘED POUŽITÍM TOHOTO PŘÍSTROJE SI POZORNĚ PŘEČTĚTE TYTO POKYNY.

- Abyste předešli riziku úrazu elektrickým proudem, neponořujte přístroj ani jeho kabel do vody ani žádné jiné tekutiny.
- Nepoužívejte tento spotřebič k žádnému jinému účelu, než k ohřevu a dávkování vody. Použití pro jiné účely může být nebezpečné.
- Přístroj neobsahuje žádné součásti, které by si uživatel mohl sám opravit. Přístroj v žádném případě sami nerozebírejte.
- Buďte velmi obezřetní je-li přístroj v provozu a v okolí jsou děti. Přístroj udržujte mimo dosah dětí.
- Tento přístroj je určen pouze pro vnitřní použití. Nepoužívejte jej venku.
- Vždy dbejte na to, aby elektrický kabel nevisel přes okraj stolu nebo kuchyňské linky. Neumisťujte přístroj do blízkosti zdrojů tepla.
- Přístroj používejte vždy na rovném, stabilním a suchém povrchu.
- Nepokládejte přístroj na horká místa ani do jejich blízkosti – např. do blízkosti trouby, sporáku či jiných zdrojů tepla.
- Nedotýkejte se horkých povrchů přístroje (topná komora).
- Přístrojem nepohybujte, je-li v provozu nebo pokud obsahuje horkou vodu.
- Nepoužívejte spotřebič ve vlhkém prostředí ani jej neumísťujte přímo do vody.
- Nikdy neponořujte spotřebič do vody ani do žádné jiné kapaliny.

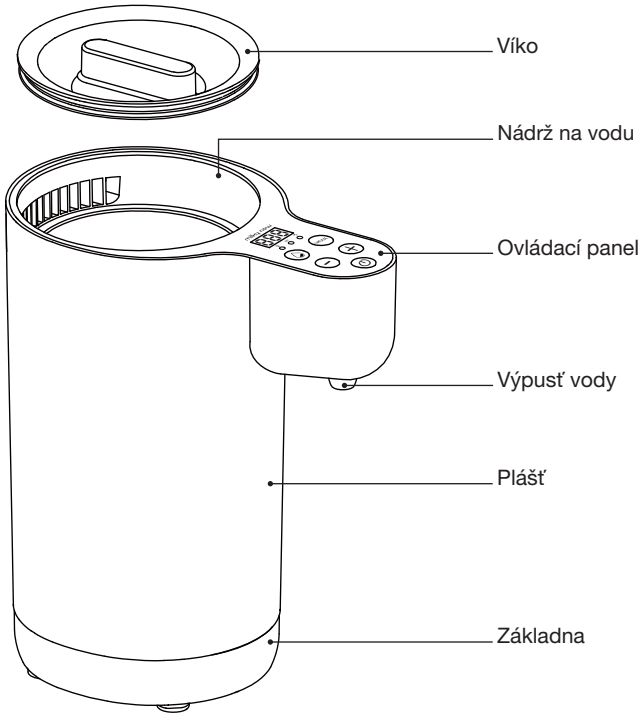

OVLÁDACÍ PANEL MILKY NOW

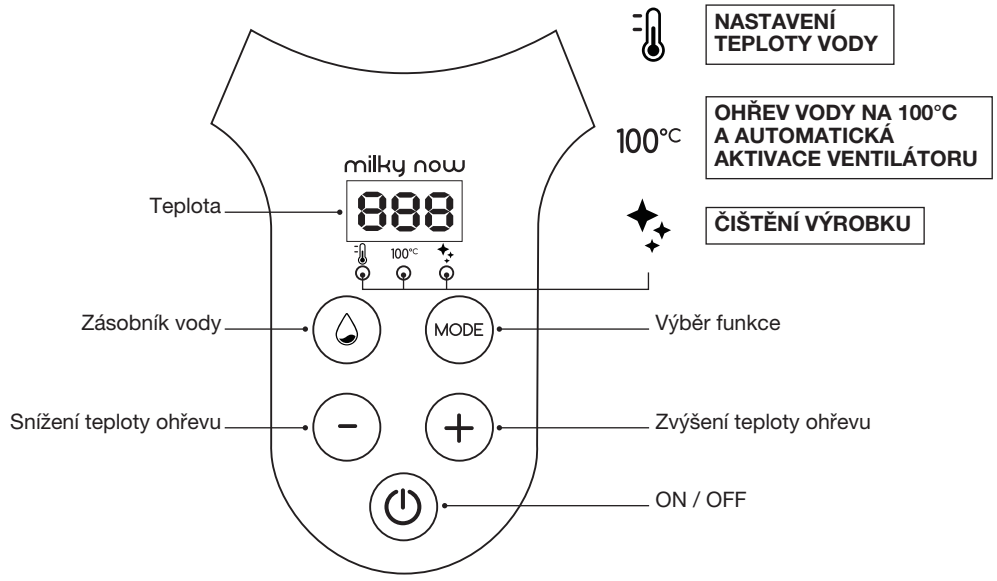

DĚKUJEME ZA ZAKOUPENÍ PŘÍSTROJE MILKY NOW

Výrobek, který rodičům usnadní život: pouhým jedním stisknutím naplní lahvičku vodou se správnou teplotou.

Pro vaši bezpečnost doporučujeme, abyste si ještě před použitím přístroje důkladně přečetli tento návod.

TECHNICKÉ ÚDAJE

- Vstup: 220 V – 50 Hz.
- Výkon: 800 W.

- Maximální kapacita: 1,1 L
- Doba ohřevu: 36 sekund**

SPUŠTĚNÍ PŘÍSTROJE

Milky Now lze použít pro ohřev vody do kojeneckých lahví nebo na přípravu horkých nápojů (čaj, bylinný čaj atd.).



PŘED PRVNÍM POUŽITÍM

- Otřete výrobek navlhčeným hadříkem (kromě elektrické zástrčky).

- Nalijte vodu do nádrže a spusťte funkci čištění ✨.

⚠️ **Upozornění:** elektrickou základnu nikdy neponořujte do vody.

3 FUNKCE

1		• ohřev vody na požadovanou teplotu.
2	100°C	• sterilizace vody vařením. • rychlé vychlazení vody pomocí automatického ventilátoru.
3		• čištění Milky Now.

SPUŠTĚNÍ 3 FUNKCÍ

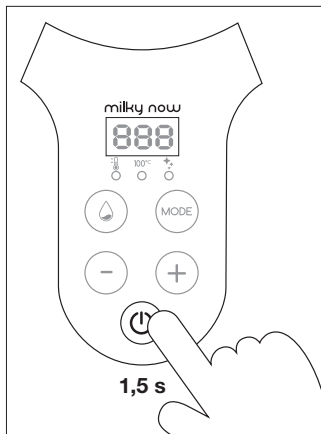

1. Zapojte přístroj do elektrické sítě.
2. Umístěte kojeneckou láhev nebo nádobu pod vývod vody.
3. Nalijte vodu do nádrže (maximálně 1,1 l).
4. Zapněte přístroj: stiskněte tlačítko ON/OFF na dobu 1,5 sekundy ⏻. Ovládací panel se rozsvítí.





Nízká hladina vody



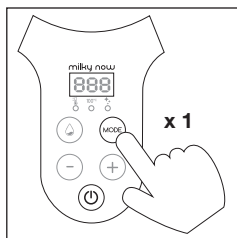

Je-li hladina vody příliš nízká, pak po stisknutí tlačítka ⏻, nevyteče z výstupu vody žádná tekutina. Zvolíte-li některou ze 3 funkcí: 🌡️, 100°C, ✨, na displeji se zobrazí „E2“ nebo „E3“. Do nádrže přidejte vodu a vybraný program restartujte. „E2“ nebo „E3“ po několika sekundách zmizí.

FUNKCE 1. • NASTAVENÍ TEPLoty OHŘEVU A UDRŽOVÁNÍ TEPLoty VODY

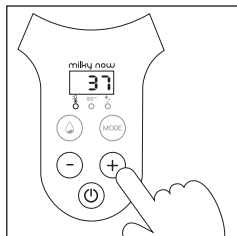



1. Jedním stisknutím tlačítka MODE  vyberete  funkci.

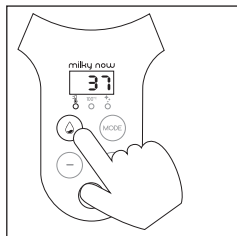

2. Zvolte požadovanou teplotu stisknutím tlačítek  / . Požadovaná teplota musí být mezi 22 °C a 85 °C. Pro nastavení teploty stiskněte tlačítka  / .

Jakmile zvolíte požadovanou teplotu, uslyšíte pípnutí. Jakmile voda dosáhne požadované teploty, ozve se další pípnutí.





3. Voda je nyní horká. Stisknutím tlačítka  nalejte vodu do připravené kojenecké láhve, hrnečku apod.
 - Jedním stisknutím: vyteče 60 ml vody.
 - Stisknutím a podržením: voda vytéká nepřetržitě.**⚠ Upozornění:** vytékající voda může být horká, buďte obezřetní, abyste se neopáčili.

FUNKCE UDRŽOVÁNÍ TEPLoty

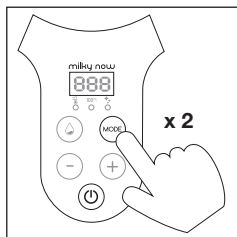

Tato funkce se spustí automaticky, jakmile je dosaženo požadované teploty. Zůstane aktivní po dobu 6 hodin, pokud nebude zvoleno nic jiného. Po 6 hodinách se přístroj vypne a teplota vody klesne na pokojovou teplotu.

FUNKCE 2. • OHŘEV VODY NA 100°C

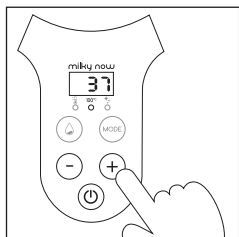

1. Stiskněte tlačítko MODE  dvakrát a zvolíte funkci 100°C.





2. Po zvolení funkce se displej rozblíká. Stisknutím tlačítek  /  zvolte teplotu, které chcete dosáhnout po dosažení varu (mezi 22 °C a 85 °C).

Jakmile nastavíte teplotu, uslyšíte pípnutí. Voda se zahřívá, dokud nedosáhne bodu varu, poté se ohřev zastaví. Uslyšíte druhé pípnutí, abyste věděli, že voda dosáhla 100 °C. Poté se voda díky ventilátoru začne ochlazovat, dokud nedosáhne přednastavené teploty. Ozve se poslední pípnutí.

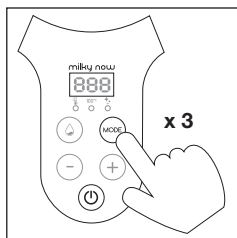
FUNKCE 3 • ✨ • JEDNODUCHÉ ČIŠTĚNÍ PŘÍSTROJE



1. Stiskněte tlačítko MODE  třikrát a zvolíte funkci .
2. Voda se bude ohřívat po dobu 3 minut, poté se ohřev zastaví. Uslyšíte pípnutí, které vás informuje, že přístroj dokončil svůj cyklus.

Do nádrže můžete přidat několik kapek citronu, abyste usnadnili čištění.

Jakmile voda dosáhne 100 °C, stiskněte tlačítko , abyste stříkli vodu s citronem do všech částí v přístroji.



3. Voda se začne přirozeně ochlazovat. Čím teplejší je voda, tím déle bude trvat, než se zchladí na pokojovou teplotu.
4. Jakmile voda vychladne, vylijte ji do dřezu.
5. Zbývající vodu setřete jemným bavlněným hadříkem.

TIP. Tuto funkci můžete použít také namísto funkce 2 100°C, pokud se vám nelíbí hluk způsobovaný ventilátorem.

POZNÁMKA: přirozené ochlazování vody bude však trvat déle.

ÚDRŽBA PŘÍSTROJE

Chcete-li si zajistit efektivní fungování přístroje Milky Now, omezte hromadění vodního kamene v nádrži a zajistíte, aby všechny kanálky uvnitř přístroje byly čisté. Pravidelně přístroj jednou týdně čistíte (v závislosti na tom, jak často jej používáte) a také pokud nepoužíváte přístroj dva po sobě následující dny.

- Pro důkladné vyčištění přístroje postupujte podle doporučení pro funkci 3 .
- Pro pravidelné čištění spotřebiče použijte funkci 3 .

Čištění vnější strany Milky Now:

- vždy odpojte přístroj z elektrické sítě a ujistěte se, že je nádrž studená.
- vnější plášť očistěte měkkým navlhčeným hadříkem. Nechte přirozeně uschnout.

FAQ A ŘEŠENÍ MOŽNÝCH PROBLÉMŮ

PROBLÉM	MOŽNÁ PŘÍČINA	ŘEŠENÍ
Přístroj neohřívá	· Termostat není připojený.	· Vyčkejte, až přístroj vychladne, a poté jej znovu zapněte.
	· Nastavená teplota je nižší než aktuální teplota vody.	· Nastavte teplotu podle pokynů.
Na ovládacím panelu se zobrazí "E2" nebo "E3"	· Úroveň hladiny vody je příliš nízká.	· Přidejte vodu.

** ohřát 0,3 l vody z 20 °C na 37 °C

FIGYELMEZTETÉSEK

AZ ÚTMUTATÁSOK NEM BETARTÁSA KÖVETKEZTÉBEN A KÉSZÜLÉK TULMELEGEDHET VAGY MEGSÉRÜLHET.

Kizárólag felelős felnőtt személy használhatja.

OLVASSA EL FIGYELMESEN AZ ITT TALÁLHATÓ ÖSSZES UTASÍTÁST MIELŐTT HASZNALATBA VENNÉ A KÉSZÜLEKET.

- **FIGYELMEZTETÉS:** ha a tápkábel megsérült, akkor a gyártó által kell kicseréltetni, vagy a vevőszolgálatnál vagy hasonló kompetenciájú személy által, hogy bármilyen veszélyt elkerülhessen.
- Mindig húzza ki a készüléket az áramforrásból, ha felügyelet nélkül hagyja, összeszerelés, szétszerelés vagy tisztítás előtt.
- A fűtőelem felülete felhasználás után maradék hőt bocsáthat ki.
- Ezt a készüléket gyermekek nem használhatják. Tartsa a készüléket és a tápkábelt gyermekektől elzárva.
- Ezt a készüléket 8 éves kornál idősebb gyerekek is használhatják felnőtt felügyelete mellett, vagy ha már elmagarázták nekik a készülék használati módját a biztonságos használat érdekében és a kockázatok ismeretében. A tisztítást és a karbantartást nem szabad 8 évesnél fiatalabb gyerekekre bízni, és csakis felnőtt felügyelete alatt. Tartsa a tápszinórt 8 évesnél fiatalabb gyermek elérhetőségétől távol.
- Ez a készülék nem olyan személyek számára készült, akik fizikai, érzékszervi vagy mentális fogyatékosak. Olyan személyek számára sem, akik tapasztalat vagy ismeretek hiányában szenvednek, hacsak nem más személyek felügyelete vagy felelőssége által nem juthattak a készülék birtokába és előzetes utasítások mellett használhatják azt, és ha tudatában vannak az esetlegesen fennálló veszélyeknek.
- A gyermekek nem játszhatnak a készülékkel.
- A készülék nem rendeltetésszerű használata miatt sérülés veszélye áll fenn.
- Ha a vízforralóba túl sok vizet öntöttek akkor, abból forrásban lévő víz szabadulhat ki.
- **VIGYAZAT:** Ne távolítsa el a fedelet, amikor a víz forr.
- Ne hagyja, hogy a konnektorra víz kerüljön.
- A készüléket kizárólag háztartásbeli használatra alkalmas. A garancia nem terjed ki a készülék alábbi használatára:
 - Boltok, irodák és egyéb munkahelyek alkalmazottak számára fenntartott konyháiban történő használatra,
 - Gazdaságokban történő használatra,
 - Hotelek, motelek és egyéb szálláshelyek ügyfelei általi használatra,
 - Vendégszobákban történő használatra.
- A készüléket csak nedves ruhával tisztítsa.
- Gyermekek nem végezhetik el a készülék tisztítását és karbantartását felelő felnőtt felügyelet nélkül.
- Ne működtesse a készüléket sérült kábellel vagy csatlakozóval, vagy a készülék hibás működése vagy bármilyen sérülése után. Jutassa vissza a készüléket a legközelebbi hivatalos szervizbe ellenőrzés, javítás vagy beállítás céljából.
- Ha a tápkábel megsérült, akkor a veszély elkerülése érdekében a gyártó, a vevőszolgálat vagy hasonlóan képzett személynek kell elvégeznie a cserét.

- Az elektromos és elektronikus berendezéseket szelektív gyűjtés tárgyát képezik. Ne dobja ezeket a készülékeket háztartási kollektív szeméttárolókba, hanem csak a kijelölt szelektív gyűjtőhelyekre.



Ez a szimbólum azt mutatja, hogy az Európai Unióban ezt a terméket nem szabad a kukába vagy háztartási hulladékok közé dobni, hanem csak szelektív hulladékgyűjtő helyre.

HASZNÁLATI ÓVINTÉZKEDÉSEK

OLVASSA EL FIGYELMESEN AZ ITT TALÁLHATÓ ÖSSZES UTASÍTÁST MIELŐTT HASZNÁLATBA VENNÉ A KÉSZÜLEKET.

- Az áramütés elkerülése érdekében ne merítse a készüléket, a kábelt vízbe vagy más folyadékba.
- A készüléket csak víz melegítésére vagy adagolására használja fel, mert minden más felhasználás veszélyes lehet.
- A készülék nem tartalmaz javításához hasznos alkatrészeket. Ne szedje szét a készüléket.
- Ellenőrizze a készüléket, ha a közelben lévő gyermekekkel használja. Tartsa a készüléket gyermekektől elzárva.
- Ez a készülék beltéri használatra készült, ne használja kültérben.
- Ne hagyja, hogy a kábel az asztal vagy a munkafelület szélén lógjon, és ne hagyja forró felület közelében.
- A készüléket sima, stabil és száraz felületen használja.
- Ne tegye a készüléket forró felületre, sütő vagy gáztűzhely közelébe, vagy hasonló más hőforráshoz. Nyílt lángtól tartsa távol.
- Ne érintse meg a készülék forró felületeit (fűtőrész).
- Ne mozgassa működés közben a készüléket, vagy ha forró víz van benne.
- Ne használja a készüléket nedves környezetben, és ne tegye közvetlenül víz alá.
- Soha ne merítse a készüléket vízbe vagy más folyadékba.

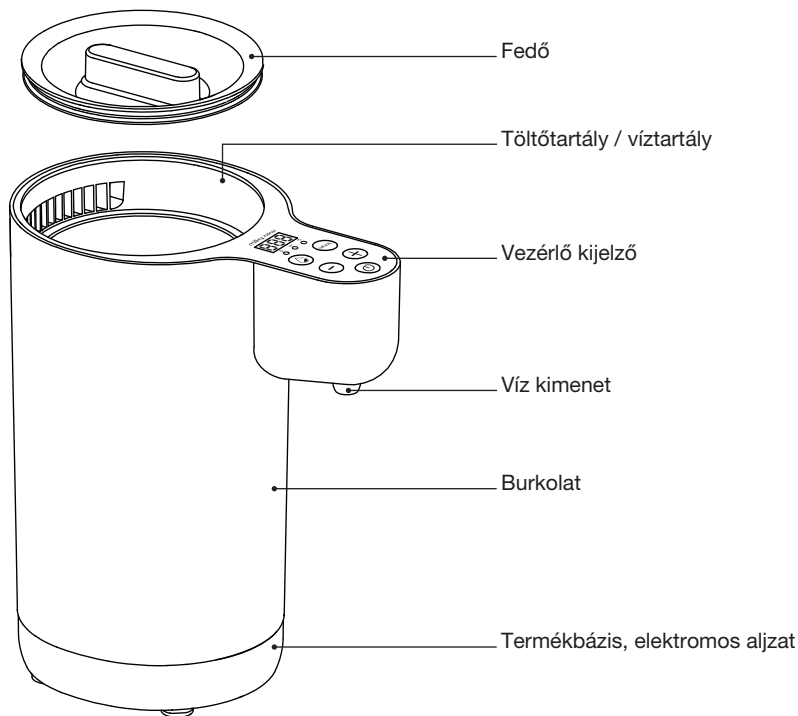

MILKY NOW VEZÉRLŐ KIJELZŐ

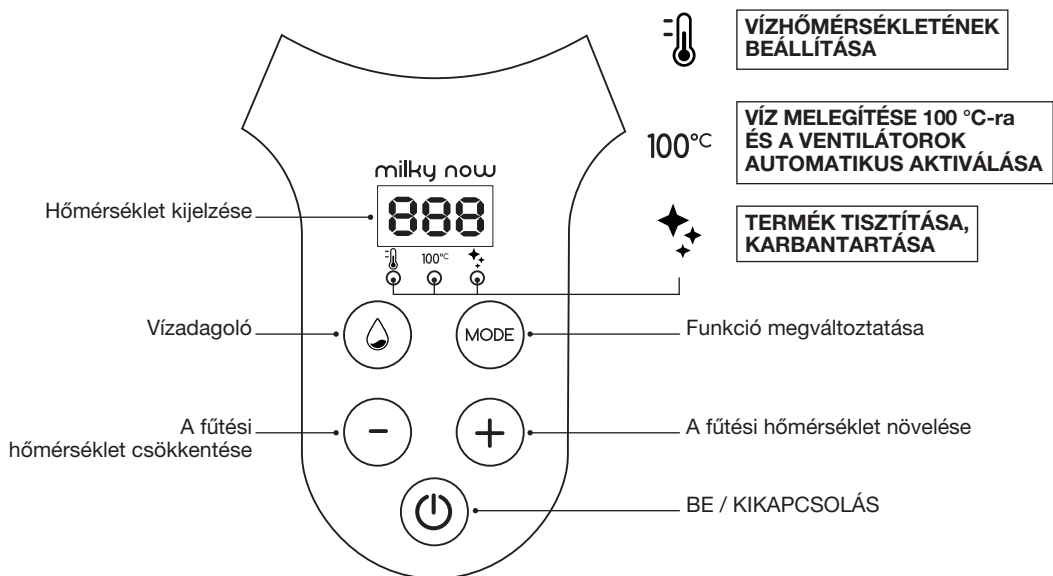

KÖSZÖNJÜK, HOGY A MILKY NOW CUMISÜVEG ELŐKÉSZÍTŐ KÉSZÜLÉKET VÁLASZTotta

A társ, amely megkönnyíti a szülők életét: egy pillanat alatt el készítheted vele a cumisüveget a kiválasztott pontos hőmérsékleten !

Az Ön biztonsága érdekében azt javasoljuk, hogy mindig olvassa el az utasításokat, mielőtt elkezdi használni ezt a készüléket.

TECHNIKAI PARAMÉTEREK

- Bemenet: 220 V – 50 Hz.
- Fűtőteljesítmény: 800 W.

- Maximális kapacitás: 1,1 L
- Felmelegítési idő: 36 másodperc**



ÜZEMBE HELYEZÉS

A Milky Now használható a cumisüvegekben lévő víz melegítésére vagy forró italok készítésére (teák, infúziók, instant kávék stb.).

ELSŐ HASZNÁLAT ELŐTT

- Nedves ruhával törölje át a terméket (az elektromos aljzat kivételével).
 - Töltsön vizet a tartályba, és az első használat előtt indítsa el a tisztítási funkciót ✨.
- ⚠ **Figyelem:** soha ne merítse az elektromos aljzatot vízbe.

3 FUNKCIÓ

1		• a víz kívánt hőmérsékletre történő melegítése.
2	100°C	• forralással elősegíti a víz megtisztítását. • a víz gyors lehűtése az automatikus ventilátornak köszönhetően.
3		• a Milky Now tisztítása.

A 3 FUNKCIÓ MŰKÖDÉSE

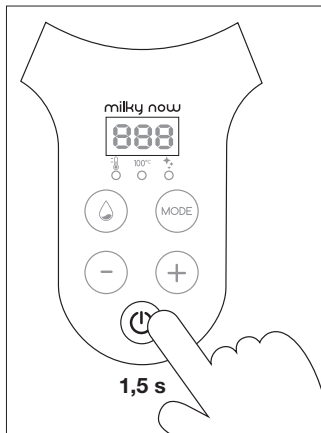



1. Csatlakoztassa a készüléket.
2. Helyezzen egy cumisüveget vagy tartályt a vízkivezetés alá.
3. Öntsön vizet a tartályba (legfeljebb 1,1 L).
4. A készülék bekapcsolásához: tartsa lenyomva az ON / OFF gombot (⏻) 1,5 másodpercig. A készülék és a vezérlő kijelző világít.

Vízszint nem megfelelő



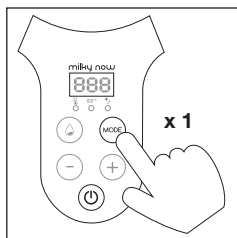

⚠ A gomb megnyomásakor (⏻), ha a vízszint nem elegendő, akkor nem fog kifolyni a víz a termékből. Ha a 3 funkció közül választott egyet: 🌡, 100°C, ✨, akkor a készüléken az "E2" vagy "E3" jelenik meg. Öntsön vizet a töltőtartályba, és futtassa újra a kiválasztott ciklust. Néhány másodperc múlva az „E2” vagy „E3” jelzés eltűnik.

1. FUNKCIÓ • A MELEGÍTÉSI HŐMÉRSÉKLET KIVÁLASZTÁSA ÉS A MELEGENTARTÁSA

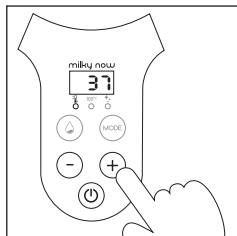

1. A funkció kiválasztásához nyomja meg egyszer a MODE gombot .



2. Válassza ki a kívánt hőmérsékletet a  /  gombok megnyomásával. A hőmérséklet 22 °C és 85 °C között legyen. A hőmérséklet beállításához nyomja meg a  /  gombokat.

Miután kiválasztotta a hőmérsékletet, egy „BIP” hangot fog hallani.

Amikor a víz eléri a kívánt hőmérsékletet, újra egy "BIP" hangot fog hallani.

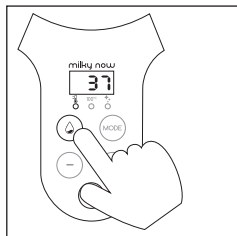

3. A víz meleg. A víz adagolásához nyomja meg a  gombot:

- 1 nyomás = 60 ml adag víz.

- 1 folyamatos nyomás = a víz folyamatosan folyik.

▲ Figyelem: a vízmelegítőből kifolyó víz forró lehet, ügyeljen arra, hogy ne égesse magát.

MELEGENTARTÓ FUNKCIÓ

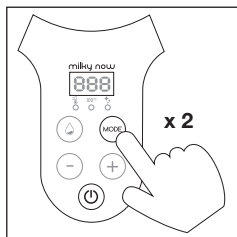

Ez a funkció automatikusan elindul, miután elérte a kívánt hőmérsékletet. 6 órán keresztül aktív marad, ha egyetlen más gombot sem aktiválnak. 6 óra elteltével a termék kikapcsol, és a víz hőmérséklete visszatér szobahőmérsékletűre.

2. FUNKCIÓ 100°C • A VÍZ 100 °C-ra FORRALÁS

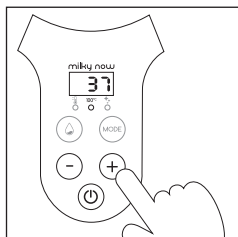

1. A funkció kiválasztásához nyomja meg kétszer a MODE gombot .



2. Amint a funkciót kiválasztotta, és amíg a kijelző villog, válassza ki azt a hőmérsékletet, amelyre vissza kíván állni a forralás után (22 °C és 85 °C között) a  /  gombok megnyomásával.

Miután kiválasztotta a hőmérsékletet, egy "BIP" hangot fog hallani. A víz addig melegszik, amíg felforr, majd megáll. Egy második "BIP" hangjelzést fog hallani, amely tudatja Önnel, hogy a víz elérte a 100 °C-ot.

A víz ezután a ventilátor segítségével lehűl az előre beállított hőmérsékletre. Lesz egy utolsó "BIP" hangjelzés, amely erre figyelmeztet.

3. FUNKCIÓ ✨ • KÖNYVEN TISZTÍTSA MEG A KÉSZÜLÉKET

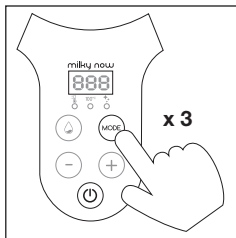

1. A ✨ funkció kiválasztásához nyomja meg háromszor a MODE gombot (☺).
Ha ezt a funkciót választja, a víz fel fog forni.

2. A víz 3 percig forni fog, majd megáll. Egy "BIP" hangjelzést fog hallani, amely tudatja Önnel, hogy az eszköz befejezte ciklusát.

Amikor a víz forrásban van a tisztítás elősegítése érdekében néhány csepp citromot adhat a tartályba.

Amikor a víz hőmérséklete 100 °C, nyomja meg a gombot , hogy a készülék belső csatornáin keresztül citromos forró vizet adagoljon ki.

3. A víz ezután természetesen lehül. Vegye figyelembe, hogy minél melegebb a víz, annál hosszabb időt vesz igénybe a lehülés.

4. Ha a víz hőmérséklete lehült, akkor öntse a mosogatóba a készülék tisztításához használt vizet.

5. Használjon pamut törölőruhát, hogy le tudja törölni a fölösleges vizet.

MEGJEGYZÉS. Választhatja ezt a 3. funkciót is, a 2. funkció 100°C helyett, ha a ventilátor hangja zavarja.

FIGYELEM: természetes módon történő vízűtés hosszabb ideig tart.

KARBANTARTÁS

A Milky Now vízmelegítő hatékonyságának 100% -os biztosítása érdekében csökkentse az ásványi anyagok lerakódását és biztosítsa a termékben lévő belső csövek tisztaságát, ezért hetente egyszer (használat gyakoriságától függően) tisztítsa meg a készüléket, és abban az esetben is, ha nem használta a készüléket két egymást követő napon.

• **A termék optimális tisztításához** kövesse a 3. funkció ✨ ajánlásait.

• **A készülék rendszeres tisztításához** folytassa a 3. üzemmóddal ✨.

A Milky Now külső részének tisztításához:

- mindig húzza ki a készüléket a hálózati aljzatból, és ellenőrizze, hogy a burkolata hideg-e.

- tisztítsa meg a külső burkolatot puha, nedves ruhával. Hagyja természetesen megszáradni.

GYIK ÉS HIBAELHÁRÍTÁS

PROBLÉMÁK	LEHETSÉGES OKOK	MEGOLDÁS
A készülék nem melegít	· A termosztát leválasztva.	· Várja meg, amíg a termék lehül, majd kapcsolja be újra.
	· A beállított hőmérséklet alacsonyabb, mint a tényleges víz hőmérséklet.	· A hőmérséklet beállításához kövesse az utasításokat.
Az "E2" vagy "E3" megjelenik a vezérlő képernyőn	· A vízszint túl alacsony.	· Adjon hozzá vizet.

** 0,3 liter víz melegítése 20 °C-ról 37 °C-ra

AVERTISMENTE

NERESPECTAREA ACESTOR INSTRUCȚIUNI POT CAUZA SUPRA- INCALZIREA SAU DETERIORAREA APARATULUI.

Produs destinat exclusiv pentru utilizarea de către adulți.

CITITI CU ATENȚIE TOATE INSTRUCȚIUNILE INCALZITORULUI DE APA PENTRU BIBEROANE ÎNAINTE DE UTILIZARE.

- **AVERTISMENT:** Pentru a evita orice risc, în cazul în care cablul de alimentare este deteriorat, va trebui înlocuit de către producător, un service autorizat sau un electrician autorizat.
- Deconectați întotdeauna produsul de la sursa de energie înainte de a-l lăsa nesupravegheat și înainte de a-l asambla / dezasambla / curata.
- Aparatul poate fi folosit de către copii care au mai puțin de 8 ani dacă sunt supravegheați sau dacă funcționarea aparatului le-a fost explicată în așa fel încât acesta să fie folosit în siguranță și unoscând riscurile care pot interveni. Curățarea și întreținerea aparatului nu trebuie să fie efectuate de către copii sub 8 ani și trebuie realizate sub supraveghere. Pastrati aparatul și cordonul sau de alimentare într-un loc care nu se află la îndemâna copiilor de mai puțin de 8 ani.
- Acest aparat nu este prevăzut pentru a fi folosit de către persoane (inclusiv copii) ale căror capacități fizice, senzoriale sau mentale sunt reduse, sau de către persoane fără experiență sau cunoscute, cu excepția cazului în care acestea au beneficiat de la partea unei persoane responsabile de securitatea lor, de o supraveghere sau de instrucțiuni prealabile cu privire la folosirea aparatului. Este necesară supravegherea copiilor pentru a se asigura că aceștia nu se joacă cu aparatul.
- Nu permiteți copiilor să se joace cu acest produs.
- Aparatul poate provoca răni dacă nu este utilizat corespunzător.
- Dacă rezervorul este prea plin, apa fierbinte poate ieși în afara.
- ATENȚIE: nu îndepărtați capacul în timp ce fierbe apa.
- Asigurați-vă că apa nu ajunge pe cablul de alimentare.
- Acest aparat a fost creat pentru a fi utilizat în următoarele cazuri:
 - zone de bucătărie rezervate pentru personal în magazine, birouri sau alte medii profesionale,
 - ferme,
 - folosirea de către clienții unui hotel, motel, pensiune sau alte unități de cazare,
 - în structuri de tipul camerelor de vacanță la particulari.
- Curățați aparatul folosind doar o cârpă umedă.
- Nu permiteți copiilor nesupravegheați să curețe sau să utilizeze acest produs.
- Nu puneți aparatul în cazul în care cablul de alimentare este deteriorat, după ce aparatul s-a defectat sau dacă aparatul a fost deteriorat în orice mod. Returnați aparatul la cel mai apropiat service autorizat pentru a fi inspectat, reparat sau ajustat.
- În cazul în care cablul de alimentare este deteriorat, acesta trebuie înlocuit de producător, de un service autorizat sau de o persoană calificată să facă acest lucru, pentru a evita orice pericol.

- Produsele electrice si electronice trebuie aruncate separat fata de gunoiul menajer. Nu aruncati produse electrice sau electronice impreuna cu gunoiul menajer la tomberoanele municipale. Asigurati-va ca le aruncati intr-un loc autorizat de colectare a deseurilor de acest tip.



Acest simbol indica faptul ca in Uniunea Europeana, acest produs nu trebuie aruncat sau amestecat cu gunoiul menajer si trebuie colectat separat.

MASURI DE PRECAUTIE

VA RUGAM SA CITITI INSTRUCTIUNILE DE MAI JOS CU ATENTIE INAINTE DE A UTILIZA INCALZITORUL DE APA PENTRU BIBEROANE.

- Pentru a evita orice risc de electrocutare, nu introduceti aparatul sau cablul de alimentare in apa sau in orice alt lichid.
- Nu folositi aparatul in alte scopuri decat cel de a incalzi si a distribui apa. Folosirea acestui aparat in orice alt scop poate fi periculos.
- Acest aparat nu contine parti care ar putea fi utile utilizatorului pentru reparare. Nu dezamblati aparatul.
- Monitorizati aparatul pe timpul functionarii daca sunt copii in apropiere. Nu lasati aparatul la indemana copiilor.
- Aparatul este destinat exclusiv pentru utilizarea in interior. Nu folositi aparatul in exterior.
- Nu permiteti cablului de alimentare sa atarne peste marginea mesei sau a blatului de bucatarie. Nu asezati aparatul langa suprafete fierbinti.
- Folositi aparatul pe o suprafata plana, stabila si uscata.
- Nu asezati aparatul pe o suprafata fierbinte sau langa un cuptor, aragaz sau orice alta sursa de caldura.
- Nu atingeti suprafetele fierbinti ale aparatului (rezervorul de incalzire a apei).
- Nu mutati aparatul in timpul folosirii, dupa conectarea la priza sau dupa ce contine apa fierbinte.
- Nu folositi aparatul pe suprafete ude si nu il introduceti direct in apa.
- Nu introduceti aparatul in apa sau in orice alt lichid.

LISTA COMPONENTELOR

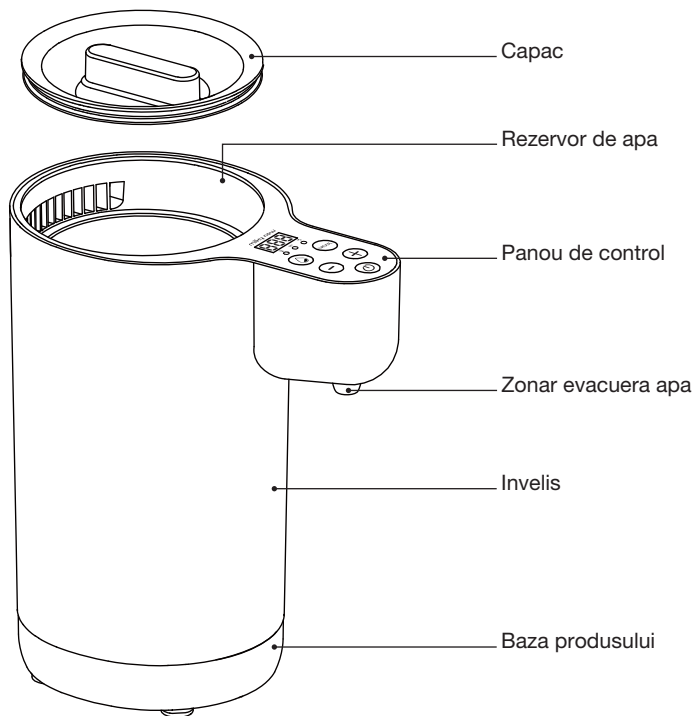

PANOUL DE CONTROL

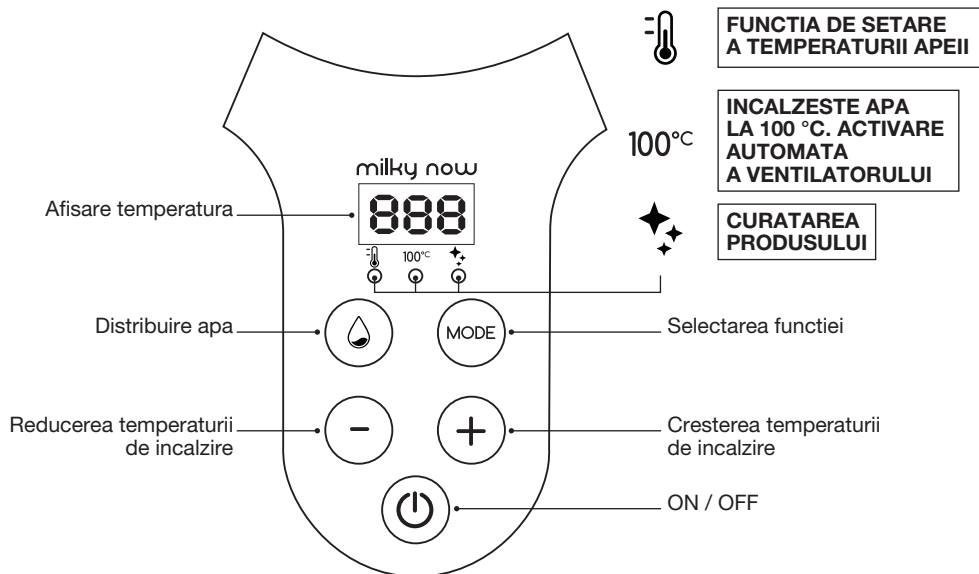

VA MULTUMIM CA ATI ALES INCALZITORUL DE APA PENTRU BIBEROANE MILKY NOW, UN PRODUS CARE FACE VIATA PARINTILOR MAI USOARA:

pregateste fiecare biberon exact la temperatura dorita intr-un singur pas!

Pentru siguranta dumneavoastra, va recomandam sa cititi cu atentie aceste instructiuni inainte de a folosi incalzitorul de apa pentru prima data.

SPECIFICATIILE TEHNICE

- Tensiune: 220 V – 50 Hz.
- Putere de incalzire: 800 W.
- Capacitate maxima: 1,1 L
- Timp de incalzire: 36 secunde**



PORNIREA INCALZITORULUI

Milky Now poate fi folosit pentru a incalzi apa pentru prepararea laptelui praf al bebelusului dumneavoastra sau pentru alte bauturi calde (ceai, infuzii etc).

INAINTE DE A FOLOSI PENTRU PRIMA OARA APARATUL

- Stergeti aparatul cu o carpa umeda (cu exceptia cablului de alimentare).
 - Aadaugati apa in rezervor si porniti functia de curatare ✨ inainte de a folosi aparatul pentru prima oara.
- ⚠ **Atentie:** nu introduceti niciodata baza electrica in apa.

3 FUNCTII

1		• pentru incalzirea apei la temperatura dorita.
2	100°C	• pentru purificarea apei prin fierbere. • pentru a raci repede apa folosind ventilatorul automat.
3		• pentru curatarea aparatului Milky Now.

FOLOSIREA CELOR 3 FUNCTII

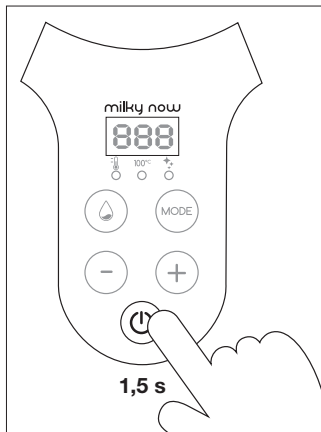

1. Conectati aparatul la priza.
2. Aadaugati biberonul sau recipientul sub zona de evacuare a apei.
3. Aadaugati apa in rezervorul aparatului (maxim 1,1L).
4. Porniti aparatul: apasati butonul de ON/OFF ⏻ timp de 1,5 secunde. Aparatul si panoul de control se vor aprinde.



Nivel scazut de apa



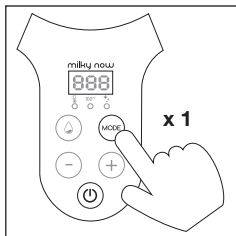

Cand apasati butonul ⏻, niciun lichid nu va iesi din zona de evacuare a apei daca nivelul apei este prea scazut. Daca ati selectat una din cele 3 functii 🌡, 100°C, ✨ ale aparatului, pe ecran se va afisa mesajul „E2” sau „E3”. Aadaugati apa in rezervor si reporniti functia selectata. Mesajul „E2” sau „E3” vor disparea dupa cateva secunde.

FUNCTIA 1 • • ALEGEREA TEMPERATURII DE INCALZIRE SI MENTINEREA APEI CALDE

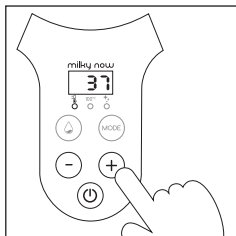



1. Apasati butonul MODE  o data pentru a alege functia .

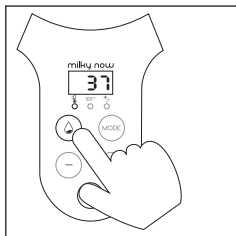

2. Alegeti temperatura dorita apasand butoanele  / . Puteti alege orice temperatura intre 22 °C si 85 °C. Pentru a regla temperatura, apasati butoanele  / .

Dupa ce ati ales temperatura, veti auzi un sunet scurt. De indata ce apa ajunge la temperatura selectata, veti auzi din nou un sunet scurt.
Lorsque l'eau atteint la température souhaitée, il y a un nouveau "BIP" sonore.



3. Apa este acum calda. Puteti apasa butonul  pentru a scoate apa calda.
 - Daca apasati o data: aparatul va scoate 60ml apa.
 - Daca apasati si mentineti = aparatul va scoate apa incontinuu.**⚠ Atentie:** apa care iese din aparat poate fi fierbinte, aveti grija sa nu va ardeti.

FUNCTIA DE MENTINERE A TEMPERATURII APEI

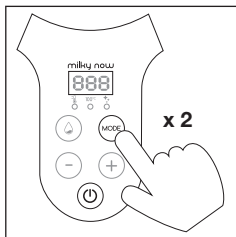

Funcția pornește automat de îndată ce apa ajunge la temperatura selectată. Funcția va rămâne activă timp de 6 ore, dacă nu veți apăsa un alt buton. După 6 ore, aparatul se oprește singur, iar apa din rezervor va reveni la temperatura camerei.

FUNCTIA 2 • 100°C • FIERBEREA APEI LA 100 °C

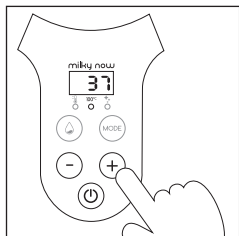

1. Apasati butonul MODE  de 2 ori pentru a alege functia 100°C.



2. Daca ati ales functia 2, iar ecranul palpaie, alegeti temperatura la care doriti sa ajunga apa dupa fierbere (intre 22°C - 85°C), apasand butoanele  / .

Dupa alegerea temperaturii, veti auzi un sunet scurt. Apa va continua sa se incalzeasca pana cand ajunge la punctul de fierbere, dupa care se opreste.
Veti auzi inca un sunet scurt cand apa ajunge la 100 °C.
Dupa asta, apa se va raci cu ajutorul ventilatorului integrat, pana cand ajunge la temperatura selectata. Atunci veti auzi un al treilea sunet scurt care va indica acest lucru.

FUNCȚIA 3 • ✨ • CURĂȚAREA USOARA A ÎNCĂLZITORULUI

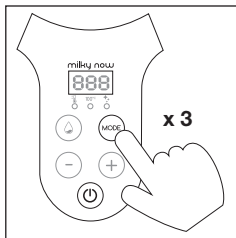

1. Apasați butonul MODE de 3 ori pentru a alege funcția ✨.
După selectarea acestei funcții, apa va fierbe.

2. Apa va continua să fiarbă timp de 3 minute, după care se va opri. Veți auzi un sunet scurt când aparatul își termină ciclul de curățare.

După ce apa începe să fiarbă, puteți adăuga câteva picături de suc de lamaie în rezervor, pentru a ușura curățarea.

De îndată ce apa ajunge la 100 °C apăsați butonul pentru a distribui apa fiartă și lamaie prin toate părțile aparatului.

3. După încheierea ciclului de curățare, apa se va raci natural. Cu cât este mai fierbinte apa, cu atât va avea nevoie de mai mult timp pentru a ajunge la temperatura corectă.

4. De îndată ce temperatura apei a scăzut, aruncați apa folosită pentru curățare în chiuvetă.

5. Folosiți o carpa din bumbac pentru a șterge orice apă rămasă în rezervor.

SFAT: puteți folosi această funcție și în locul funcției 2, dacă vă deranjează sunetul produs de ventilator.

ATENȚIE: va dura mai mult până când apa revine la temperatura camerei în mod natural.

INSTRUCȚIUNI DE ÎNGRIJIRE

Pentru a vă asigura că aparatul funcționează eficient, reduceți depunerile de minerale și asigurați-vă că toate canalele din interiorul aparatului sunt curate, curățați aparatul o dată pe săptămână (depinde și de cât de des folosiți aparatul). De asemenea, folosiți funcția de curățare și dacă nu ați folosit aparatul timp de 2 zile consecutive.

- Pentru curățarea în profunzime a aparatului, urmați instrucțiunile de la funcția 3 ✨.
- Pentru curățarea periodică a aparatului, folosiți funcția 3 ✨.

Pentru a curăța exteriorul aparatului Milky Now:

- Deconectați de fiecare dată aparatul de la priză și asigurați-vă că acesta este rece.
- Curățați învelișul exterior cu o carpa moale umedă. Lăsați să se usuce natural.

ÎNTREBĂRI FRECVENTE ȘI REZOLVAREA MICILOR PROBLEME

PROBLEMA	POSIBILE CAUZE	SOLUȚIA
Aparatul nu încălzește	· Termostatul nu este conectat.	· Așteptați ca aparatul să se răcească apoi porniți-l din nou.
	· Temperatura setată este mai mică decât temperatura actuală a apei.	· Urmăriți instrucțiunile de setare a temperaturii.
"Ecranul afișează „E2” sau „E3”	· Nivelul apei este prea mic.	· Adăugați apă.

** pentru a încălzi 0,3L apă de la 20 °C la 37 °C

ПОПЕРЕДЖЕННЯ

НЕДОТРИМАННЯ ЦИХ ІНСТРУКЦІЙ МОЖЕ СПРИЧИНИТИ ПЕРЕГРІВАННЯ АБО ПОШКОДЖЕННЯ ПРИСТРОЮ.

Тільки для використання дорослими.

УВАЖНО ПРОЧИТАЙТЕ ІНСТРУКЦІЮ ПЕРЕД ТИМ ЯК ВИКОРИСТОВУВАТИ ВАШУ НАГРІВАЧ ВОДИ ДЛЯ ДИТЯЧИХ ПЛЯШЕЧОК.

- **УВАГА:** Для запобігання небезпеки, якщо електричний кабель пошкоджений, його повинен замінити виробник, відділ технічного обслуговування або кваліфікований електрик.
- Завжди відключайте прилад від джерела живлення, якщо він залишається без нагляду, а також перед його складанням, розкладанням або очищенням.
- Поверхня нагрівального елемента може виділяти залишкове тепло після використання приладу.
- Цей виріб може використовуватись дітьми, яким є мінімум 8 років, при умові, якщо за ними наглядають і якщо вони одержали всі необхідні інструкції для безпечного використання приладом і розуміють всю небезпеку, якій можуть піддаватися. Діти не повинні ні доглядати, ні мити даний виріб, хіба що їм вже більше 8 років і вони знаходяться під наглядом дорослого. Тримати апарат та його шнур живлення поза досяжністю дітей менше 8 років.
- Даний апарат не передбачений для використання людьми з обмеженими фізичними, чуттєвими та розумовими можливостями, або людьми без досвіду чи знань, хіба що вони змогли одержати попередні інструкції для використання даного пристрою і розуміють, в чому може бути небезпека.
- Діти не повинні грати з приладом.
- Прилад може пошкодитися від неправильного використання.
- Якщо нагрівач води переповнений, кипляча вода може витекти.
- **ОБЕРЕЖНО:** не знімайте кришку, поки вода кипить.
- Переконайтесь, що воду не пролито на кабель.
- Цей прилад призначений для використання у домашніх та подібних умовах, наприклад:
 - кухонні зони, що відведені для персоналу в магазинах, офісах та інших робочих середовищах,
 - ферми,
 - використання клієнтами готелів, мотелів та інших середовищ розміщення,
 - використання під час сну та сніданку.
- Очищуйте прилад тільки вологою ганчіркою.
- Цей прилад забороняється очищати та налаштовувати дітям без нагляду за ними.
- Не вмикайте прилад, якщо кабель живлення або розетка пошкоджені, або після того, як прилад вийшов з ладу, або якщо він був пошкоджений будь-яким чином. Поверніть прилад до найближчого офіційного сервісного центру для перевірки, ремонту або налаштування.
- Якщо кабель живлення пошкоджений, для запобігання небезпеці, його повинен замінити виробник, відділ технічного обслуговування або подібно кваліфіковані особи.

- Електричне та електронне обладнання необхідно утилізувати окремо від побутових відходів. Не викидайте електричні та електронні прилади з невідсортованими побутовими відходами. Переконайтесь, що вони утилізуються шляхом окремої утилізації відходів.



Цей знак означає, що на території Європейського Союзу, цей товар не слід викидати або змішувати з побутовими відходами, він утилізується окремо.

ЗАПОБІЖНІ ЗАХОДИ

LIRE ATTENTIVEMENT TOUTES LES INSTRUCTIONS CI-JOINTES AVANT D'UTILISER LE PRÉPARATEUR DE BIBERONS.

- Для запобігання ризику ураження електричним струмом, не занурюйте апарат або його електричний кабель у воду або у будь-яку іншу рідину.
- Не використовуйте прилад для будь-яких інших цілей, крім нагрівання та подачі води. Використання його для будь-яких інших цілей може бути небезпечним.
- Апарат не містить деталей, призначених користувачам для ремонту. Не розбирайте апарат.
- Слідкуйте за апаратом під час використання поряд із дітьми. Зберігайте апарат у недоступному для дітей місці.
- Цей апарат призначений тільки для домашнього використання. Не використовуйте його на відкритому повітрі.
- Не допускайте, щоб електричний кабель висів над краєм столу або стільниці. Не ставте його поблизу гарячих поверхонь.
- Використовуйте апарат на рівній, стійкій та сухій поверхні.
- Не ставте прилад на гарячій поверхні або поряд з духовкою, газовим пальником або будь-яким іншим джерелом тепла.
- Не торкайтесь гарячих поверхонь апарату (камери нагрівання).
- Не рухайте прилад під час використання, якщо він підключений до розетки, або якщо в ньому є гаряча вода.
- Не використовуйте прилад в умовах підвищеної вологості, а також не ставте його безпосередньо у воду.
- Ніколи не занурюйте прилад у воду або будь-яку іншу рідину.



ПАНЕЛЬ УПРАВЛІННЯ "MILKY NOW"

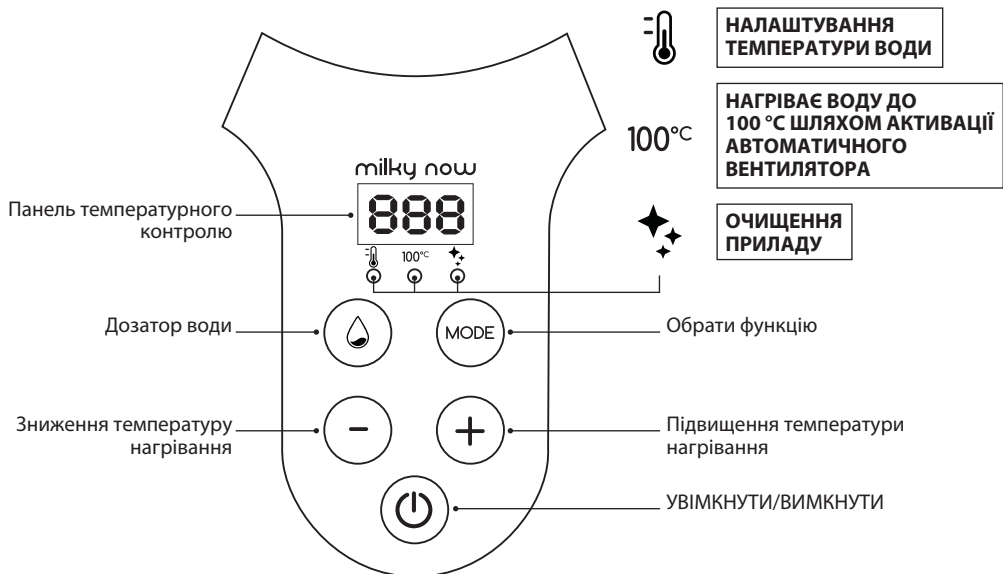

ДЯКУЄМО ВАМ, ЩО ОБРАЛИ НАГРІВАЧ ВОДИ ДЛЯ ДИТЯЧИХ ПЛЯШЕЧОК "MILKY NOW"

Прилад, що полегшує життя батькам: підготуйте всі дитячі пляшечки до потрібної температури за один простий прийом!

Для Вашої безпеки рекомендуємо повністю прочитати інструкції перед тим, як вперше використовувати дитячу пляшку-нагрівач води

ТЕХНІЧНІ ХАРАКТЕРИСТИКИ

- Вхід: 220 В – 50 Гц.
- Потужність нагрівання: 800 Вт.
- Максимальна місткість: 1.1 л
- Час нагрівання: 36 секунд**



ЗАПУСК ПРИЛАДУ

"MILKY NOW" можна використовувати для приготування теплої води або гарячих напоїв (чай, трав'яний чай тощо) для дитячих пляшечок.

ПЕРЕД ТИМ, ЯК ВИКОРИСТОВУВАТИ ПРИЛАД ВПЕРШЕ

- Протріть виріб вологою ганчіркою (крім електричної вилки).
 - Налийте воду в резервуар і запустіть функцію ✨ очищення перед тим, як використовувати прилад вперше.
- ⚠ **Обережно:** ніколи не занурюйте електричну основу у воду.

3(три) ФУНКЦІЇ

1		• для нагрівання води до необхідної температури.
2	100°C	• для очищення води шляхом її кип'ятіння. • для швидкого охолодження води за допомогою автоматичного вентилятора.
3		• для очищення "MILKY NOW".

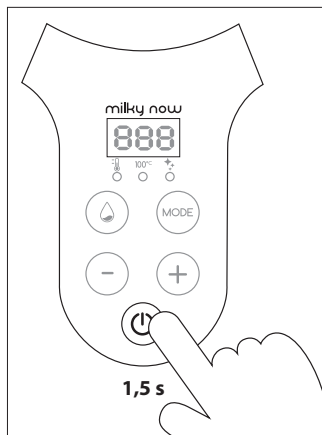

ЗАПУСК З ФУНКЦІЙ



1. Підключіть прилад.
2. Поставте дитячу пляшку або ємність під отвір водовідведення.
3. Налийте воду в дитячу пляшку-нагрівач води (максимум 1,1 л).
4. Увімкніть прилад: тисніть на кнопку  УВІМКНУТИ/ВИМКНУТИ протягом 1,5 секунд. Прилад та панель управління світяться.



Низький рівень води



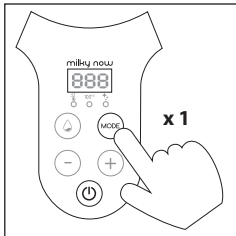

Якщо рівень води занадто низький, рідина не витече з отвору водовідведення навіть після натискання кнопки . Якщо Ви обрали одну з 3 функцій: , 100°C, ✨, Ваш прилад відобразить "E2" або "E3". Налийте воду в резервуар і перезапустіть обраний цикл. Повідомлення "E2" або "E3" зникнуть через кілька секунд.

ФУНКЦІЯ 1. ВИБІР TEMПЕРАТУРИ НАГРІВАННЯ ТА ЇЇ ЗБЕРЕЖЕННЯ

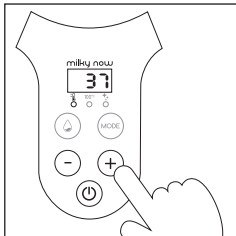



1. Натисніть кнопку РЕЖИМ - MODE  один раз, щоб обрати функцію.

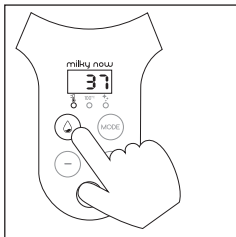

2. Оберіть необхідну температуру, натиснувши кнопки  / . Необхідна температура повинна бути між 22 °C і 85 °C. Щоб встановити температуру, натисніть кнопки  / .

Після обрання температури Ви почуєте звуковий сигнал. Як тільки вода досягне необхідної температури, з'явиться ще один звуковий сигнал.





3. Тепер вода гаряча. Натисніть кнопку  для подачі води:
 - Натисніть один раз: подається 60 мл води.
 - Натисніть і утримуйте = вода подається постійно.**⚠ Обережно:** вода, що виливається з нагрівача води для дитячої пляшки, може бути гарячою, тому стежте за тим, щоб не обпекти себе.

ФУНКЦІЯ ЗБЕРІГАННЯ TEMПЕРАТУРИ ВОДИ

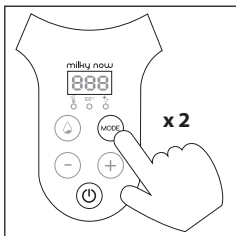

Ця функція запускається автоматично після досягнення необхідної температури. Вона залишається активною протягом 6 годин, якщо не натиснути будь-яку іншу кнопку. Через 6 годин прилад вимикається, а температура води опускається до кімнатної температури.

ФУНКЦІЯ 2. 100°C. РОЗІГРІВ ВОДИ ДО 100 °C

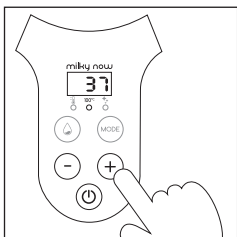

1. Натисніть кнопку РЕЖИМ - MODE  двічі, щоб обрати функцію.



2. Якщо Ви обрали функцію, а дисплей світиться, оберіть температуру, якої Ви бажаєте досягти після кипіння (між 22 °C і 85 °C), натискаючи кнопки  / .

Після обрання температури Ви почуєте звуковий сигнал. Вода продовжує нагріватися до досягнення температури кипіння, потім припиняє. Ви почуєте другий звуковий сигнал, що повідомляє, що вода досягла 100 °C. Потім вода буде охолоджуватися за допомогою вентилятора, поки не досягне заданої температури. З'явиться останній звуковий сигнал, який вас про це сповістить.

ФУНКЦІЯ 3. ✨. ПРОСТЕ ОЧИЩЕННЯ ВАШОЇ ДИТЯЧОЇ ПЛЯШКИ-НАГРІВАЧА ВОДИ

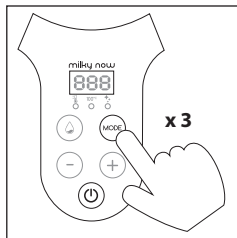

1. Натисніть кнопку РЕЖИМ - MODE (MODE) тричі, щоб обрати функцію ✨. Після обрання цієї функції вода закипає.

2. Вода продовжує кипіти протягом 3 хвилин, потім припиняє. Ви почуєте звуковий сигнал, що повідомляє, що прилад закінчив цикл.

Як тільки вода закипить, Ви можете додати кілька крапель лимонного соку, щоб полегшити її очищення.

Як тільки температура води досягне 100 °С, натисніть кнопку (MIST) для розподілу окропу та лимонного соку навколо різних каналів у приладі.

3. Потім вода буде охолоджуватися природним шляхом. Зауважте, що чим гарячішою є ваша вода, тим більше часу знадобиться для її охолодження до потрібної температури.

4. Після того як температура знизилася, вилийте у мийку воду, що використовувалася для очищення дитячої пляшки-нагрівача вод.

5. Використовуйте бавовняну тканину, щоб витерти залишки води.

ПОРАДА. Ви також можете використовувати цю функцію замість функції 2 100°С, якщо вам не подобається шум, який видає вентилятор.

ПРИМІТКА: Знадобиться більше часу, щоб вода охолонула природним шляхом.

ВКАЗІВКИ З ДОГЛЯДУ

Для справної роботи вашої нагрівача води для дитячої пляшечки "MILKY NOW" зменшіть накопичення накипу та забезпечте очищення каналів всередині приладу, обов'язково прочищайте прилад один раз на тиждень (залежно від того, як часто ви користуєтесь ним), а також якщо ви не користуєтесь приладом два дні поспіль.

• **Щоб ретельно очистити прилад,** дотримуйтесь рекомендацій для функції 3 ✨.

• **Для регулярного очищення приладу,** використовуйте функцію 3 ✨.

Для зовнішнього очищення "MILKY NOW":

- завжди від'єднуйте прилад від розетки та переконайтесь, що резервуар є охолодженим.

- протріть зовнішній корпус м'якою вологою ганчіркою. Дайте висохти природним шляхом.

ПОШИРЕНІ ЗАПИТАННЯ ТА УСУНЕННЯ НЕСПРАВНОСТЕЙ

ПРОБЛЕМИ	МОЖЛИВІ ПРИЧИНИ	ВИРІШЕННЯ
Прилад не нагрівається	· Термостат не підключений.	· Зачекайте, поки прилад охолоне, потім увімкніть його.
	· Встановлена температура нижча фактичної температури води.	· Дотримуйтесь інструкцій для встановлення температури.
На панелі управління з'являються повідомлення "E2" або "E3"	· Занадто низький рівень води.	· Налийте воду.

** для нагрівання 0,3 л води від 20 °С до 37 °С

تحذيرات

قد يؤدي عدم الالتزام بهذه التعليمات إلى زيادة سخونة المنتج أو تلفه، مخصص للاستخدام من قبل البالغين فقط. يرجى قراءة جميع التعليمات بعناية قبل استخدام سخان زجاج الماء الخاص بطفلك.

- **تحذير:** في حالة تلف الكابلات الكهربائي، يجب استبداله من قبل الشركة المصنعة أو قسم خدمة ما بعد البيع أو كهربائي مؤهل، لتجنب الخطر المحتمل.
- يفضل الجهاز دائمًا عن مصدر الإمداد إذا وُضع دون مراقبة وقبل التجميع أو التفكيك أو التنظيف.
- قد تبعث من سطح جزء التسخين من الجهاز حرارة متبقية بعد الاستخدام.
- يمكن استخدام هذا الجهاز من قبل الأطفال الذين تتراوح أعمارهم بين 8 سنوات وما فوق إذا تم منحهم الإشراف أو التعليمات ذات الصلة باستخدام الجهاز بطريقة آمنة وإذا فهموا المخاطر التي ترتبط بها. يجب ان لا يتم التنظيف وصيانة المستخدم من قبل الأطفال إلا إذا كانوا أكبر من 8 سنوات وتحت إشراف الكبار يجب حفظ الجهاز وسلوكه بعيدًا عن متناول الأطفال الذين تقل أعمارهم عن 8 سنوات.
- يمكن استخدام الأجهزة من قبل الأشخاص ذوي القدرات الجسدية أو الحسية أو العقلية المنخفضة أو الذين تنقصهم الخبرة والمعرفة إذا تم تزويدهم بالإشراف أو التوجيه بشأن استخدام الجهاز بطريقة آمنة وإذا فهموا المخاطر التي ينطوي عليها.
- لا يجوز للأطفال اللعب بالجهاز.
- يحتمل من سوء استخدام الجهاز إصابات بدنية.
- إذا كان سخان الماء ممتلئًا جدًا، فقد يتسرب الماء عند الغليان.
- تنبيه: لا تقم بإزالة الغطاء أثناء غليان الماء.
- تأكد من عدم انسكاب الماء على الموصل.
- تم تصميم هذا الجهاز لاستخدامه في التطبيقات المنزلية وما شابهها مثل: - مناطق المطبخ المخصصة للعاملين في المتاجر والمكاتب والبيئات المهنية الأخرى، - المزارع، - استخدامها من قبل عملاء الفندق والموتيلات وبيئات الإقامة الأخرى، - بيئات المبيت والإفطار.
- نظف الجهاز باستخدام قطعة قماش مبللة فقط.
- يجب عدم تنظيف وصيانة هذا الجهاز من قبل أطفال غير خاضعين للإشراف.
- لا تقم بتشغيل الجهاز في حالة تلف سلك الطاقة أو القابس أو بعد تعطل الجهاز أو في حالة تلفه بأي شكل من الأشكال. أعد الجهاز إلى أقرب مركز خدمة معتمد لفحصه أو إصلاحه أو تعديله.
- في حالة تلف كابل الطاقة، يجب استبداله من قبل الشركة المصنعة أو قسم خدمة ما بعد البيع أو الأشخاص المؤهلين بشكل مشابه من أجل منع حدوث خطر.
- يجب تجميع المعدات الكهربائية والإلكترونية بشكل منفصل عن النفايات المنزلية، لا تتخلص من الأجهزة الكهربائية والإلكترونية مع النفايات البلدية غير المفصلة، وتأكد من التخلص منها بطريق تجميع نفايات منفصل،
- يشير هذا الرمز إلى أنه، في جميع أنحاء الاتحاد الأوروبي، يجب عدم التخلص من هذا المنتج أو خلطه مع النفايات المنزلية ولكن يجب جمعه بشكل منفصل.



الاحتياطات

اقرأ جميع التعليمات المرفقة بعناية قبل استخدام سخان ماء زجاجة الطفل.

- لمنع خطر حدوث صدمة كهربائية، لا تغمر الجهاز أو سلكه الكهربائي في الماء أو في أي سائل آخر.
- لا تستخدم الجهاز لأي غرض غير تدفئة الماء وتوزيعه، وقد يكون استخدامه لأي غرض آخر خطيراً.
- لا تضع الجهاز على سطح ساخن أو بالقرب من فرن أو موقد غاز أو أي مصدر حرارة آخر.
- لا تلمس الأسطح الساخنة على الجهاز (تجويف التدفئة) لا يحتوي الجهاز على أجزاء تفيد المستخدم للقيام بالإصلاحات، لا تقم بفك الجهاز.
- لا تحرك الجهاز أثناء الاستخدام، بعد توصيل قابسه، أو إذا كان يحتوي على ماء ساخن.
- يرجى مراقبة الجهاز عند استخدامه مع تواجد الأطفال بالقرب منه. احفظ الجهاز بعيداً عن متناول الأطفال.
- لا تستخدم الجهاز في ظروف رطبة ولا تضعه في الماء مباشرة.
- هذا الجهاز معد للاستخدام الداخلي فقط، لا تستخدم في الهواء الطلق.
- لا تنقع الجهاز في الماء أو أي سائل آخر.
- لا تدع السلك الكهربائي يتدلى على حافة الطاولة أو النافذة، لا تضعه بالقرب من الأسطح الساخنة.

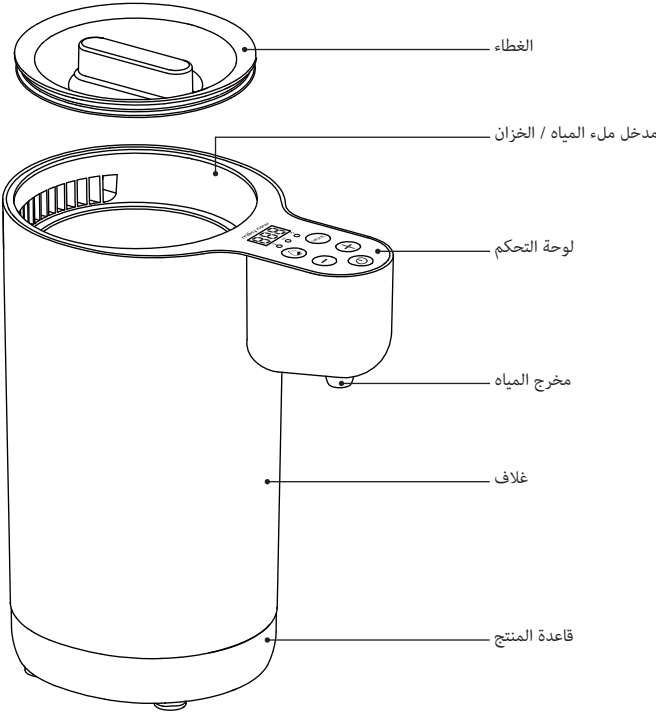

لوحة تحكم ملكي ناو

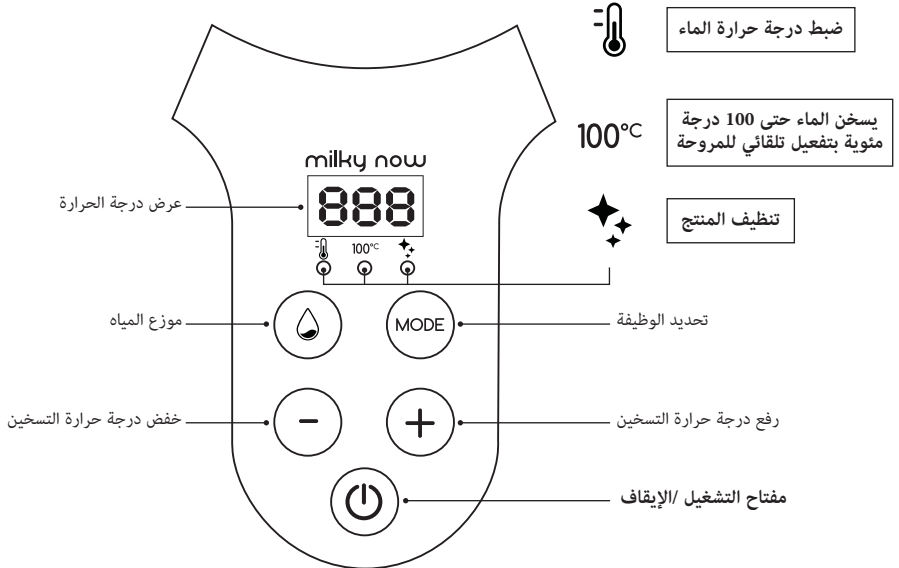

نشكرك على اختيارك سخان ماء زجاجات الأطفال من نوع ملكي ناو
جهاز يجعل الحياة أسهل على الوالدين: حضّر كل زجاجات طفلك إلى درجة الحرارة المناسبة تمامًا في خطوة واحدة بسيطة!

من أجل سلامتك، نوصيك دائمًا بقراءة التعليمات بالكامل قبل استخدام سخان ماء زجاجة الأطفال لأول مرة.

المواصفات الفنية

- الطاقة المزودة: 220 فولت - 50 هرتز.
- السعة القصوى: 1.1 لتر.
- وقت التسخين: 36 ثانية**.
- قوة التسخين: 800 وات.



بدء تشغيل الجهاز

يمكن استخدام جهاز ملكي ناو للحصول على الماء الدافئ لزجاجات طفلك أو المشروبات الساخنة (الشاي، شاي الأعشاب ، إلخ).

قبل الاستخدام للمرة الأولى

- امسح المنتج بقطعة قماش مبللة (باستثناء القابس الكهربائي).
- أضف الماء إلى الخزان وقم بتشغيل وظيفة التنظيف قبل استخدام الجهاز لأول مرة.
- ⚠ تحذير: لا تغمر القاعدة الكهربائية في الماء..

3 وظائف

1		• لتسخين المياه إلى درجة الحرارة المطلوبة.
2	100°C	• لتنقية الماء بغيابته. • لتبريد المياه بسرعة باستخدام المروحة الأوتوماتيكية.
3		• لتنظيف جهاز ملكي ناو الخاص بك.

بدء تشغيل 3 وظائف

1. قم بتوصيل الجهاز بالقابس.
2. ضع زجاجة أو وعاء للأطفال تحت مخرج الماء.
3. صب الماء في سخان مياه زجاجات الأطفال (1.1 لتر كحد أقصى).
4. قم بتشغيل الجهاز: اضغط على زر التشغيل / الإيقاف لمدة 1.5 ثانية، يضيء الجهاز ولوحة التحكم.

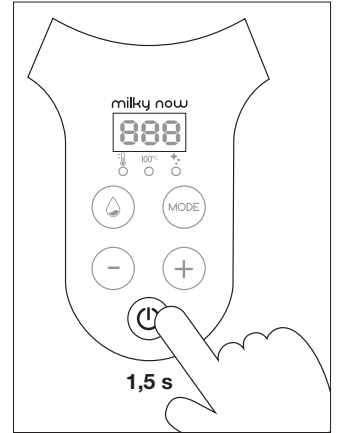

مستوى ماء منخفض

عندما تضغط على زر (⊕)، لن يخرج أي سائل من مخرج المياه إذا كان مستوى الماء منخفضًا جدًا، وإذا قمت بتحديد إحدى الوظائف الثلاث، فسيعرض جهازك "E2" أو "E3". أضف الماء لملاء الخزان، وأعد تشغيل الدورة المحددة، وستختفي رسائل "E2" أو "E3" بعد بضع ثوانٍ.



الوظيفة 1. اختيار درجة الحرارة والتسخين والاحتفاظ بالماء ساخناً

1. اضغط على الزر MODE (Ⓜ) مرة واحدة لاختيار الوظيفة.

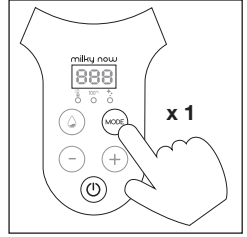

2. اختر درجة الحرارة المطلوبة بالضغط على الزرين (+) / (-). ويجب أن تتراوح درجة الحرارة المطلوبة بين 22 درجة مئوية و 85 درجة مئوية. وضبط درجة الحرارة التي تريدها، اضغط على الزرين (+) / (-).

بمجرد تحديد درجة الحرارة التي تريدها، سوف تسمع صفيراً، وبمجرد أن يصل الماء إلى درجة الحرارة المطلوبة، فستسمع صفيراً آخر.

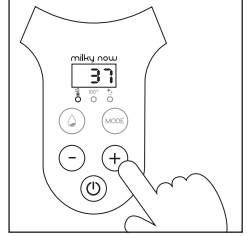

3. الماء ساخن الآن، اضغط على زر (⏻) لتوزيع المياه:

- اضغط مرة واحدة: يتم صرف 60 مل من الماء.

- اضغط مع الاستمرار = يوزع الماء بشكل مستمر.

⚠ تحذير: قد يكون الماء المتدفق من سخان مياه زجاجة الأطفال ساخناً، احرص على عدم حرق نفسك.

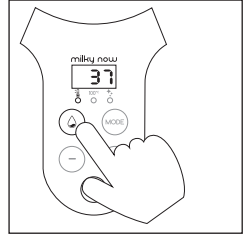

وظيفة حفظ الماء ساخناً

تبدأ هذه الوظيفة تلقائياً بمجرد الوصول إلى درجة الحرارة المطلوبة، وستبقى نشطة لمدة 6 ساعات ما لم يتم الضغط على أي زر آخر، وبعد 6 ساعات، يتوقف الجهاز عن العمل تلقائياً وينخفض الماء إلى درجة حرارة الغرفة.

الوظيفة 2. 100°C • غلي الماء حتى 100 درجة مئوية

1. اضغط على الزر MODE (Ⓜ) مرتين لاختيار الوظيفة.

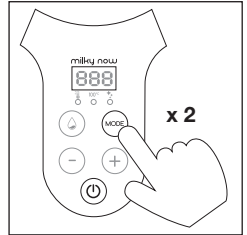

2. بعد تحديد الوظيفة التي تريدها وبدأت الشاشة تضيء، اختر درجة الحرارة التي ترغب في الوصول إليها بعد الغليان (فيما بين 22 درجة مئوية و 85 درجة مئوية) بالضغط على الزرين (+) / (-).

بمجرد تحديد درجة الحرارة الخاصة بك، سوف تسمع صفيراً، ويستمر تسخين الماء حتى يصل إلى نقطة الغليان ثم يتوقف. وستسمع صفيراً ثانياً لإعلامك بأن الماء قد وصل إلى 100 درجة مئوية، وسيبرد الماء بعد ذلك بواسطة المروحة حتى يصل إلى درجة الحرارة المحددة مسبقاً، وسيكون هناك صفير أخير لتنبيهك.

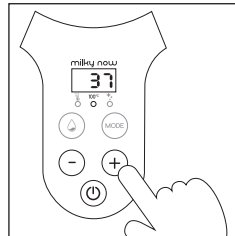

الوظيفة 3 • ✨ • تنظيف سخان ماء زجاجة طفلك بسهولة

1. اضغط على الزر (MODE) ثلاث مرات لاختيار وظيفة (✨).
وعند اختيار هذه الوظيفة سيبدأ الماء في الغليان.

2. يستمر الماء في الغليان لمدة 3 دقائق ثم يتوقف، سوف تسمع صفيرا لإعلامك بأن الجهاز قد انتهى من دورته. وبمجرد أن يغلي الماء، يمكنك إضافة بضعة قطرات من الليمون إلى الخزان لتسهيل تنظيفه، وبعد وصول الماء إلى 100 درجة مئوية، اضغط على الزر (⏻) لتوزيع الماء المغلي والليمون حول القنوات المختلفة في الجهاز.

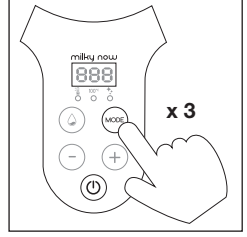

3. ثم يبرد الماء بشكل طبيعي، يرجى ملاحظة أنه كلما زادت سخونة المياه، زاد الوقت الذي تستغرقه لتبريد الماء إلى درجة الحرارة المناسبة.

4. وبعد أن تنخفض درجة الحرارة، اسكب الماء المستخدم في تنظيف سخان ماء زجاجة طفلك إلى حوض التنظيف. 5. Utilisez un chiffon en coton pour retirer.

5. استخدم قطعة قماش قطنية لمسح أي مياه متبقية.

نصيحة: يمكنك أيضًا استخدام هذه الوظيفة بدلاً من الوظيفة 2، 100 درجة مئوية، إذا كنت لا تحب الضوضاء الصادرة عن المروحة.
ملاحظة: سيستغرق الماء وقتًا أطول ليبرد بشكل طبيعي.

دليل العناية

لضمان عمل سخان مياه زجاجة الأطفال من نوع ملكي ناو بشكل فعال، قلل من تراكم الترسبات الكلسية وتأكد من نظافة القنوات داخل الجهاز، وتأكد من تنظيف جهازك مرة واحدة في الأسبوع (اعتمادًا على عدد مرات استخدامه) وأيضًا في حالة عدم استخدام جهازك لمدة يومين متتاليين.
• لتنظيف جهازك تمامًا، اتبع التوصيات الخاصة بالوظيفة 3.
• لتنظيف الجهاز بشكل منتظم، استخدم الوظيفة 3.

لتنظيف الجزء الخارجي من جهاز ملكي ناو:

- أفضل الجهاز دائمًا عن التيار الكهربائي وتأكد من أن الخزان بارد.
- نظف الغلاف الخارجي بقطعة قماش ناعمة مبللة، واترك الجهاز حتى يجف بشكل طبيعي.

الأسئلة المتكررة واستكشاف الأخطاء وإصلاحها

المشاكل	الأسباب المحتملة	الحلول
الجهاز لا يسخن	• الترموستات غير متصل.	• انتظر حتى يبرد الجهاز ثم أعد تشغيله.
	• درجة الحرارة التي تم تحديدها أقل من درجة حرارة الماء الفعلية.	• اتبع التعليمات لضبط درجة الحرارة.
يظهر "E2" أو "E3" في لوحة التحكم	• مستوى الماء منخفض للغاية.	• إضافة الماء.

** لتسخين 0.3 لتر من الماء من 20 درجة مئوية إلى 37 درجة مئوية

Garantie À VIE*

LIFETIME Warranty*



1 Les parents remplissent le formulaire d'enregistrement

sur le site
www.service-babymoov.com



2 Ils joignent leur preuve d'achat

(scan du ticket de caisse ou facture) et valident le formulaire dans un délai de 2 mois maximum après la date d'achat du produit.



3 Ils reçoivent un mail

accusant de la réception de la demande de garantie à vie, à conserver avec le justificatif d'achat.

FR.

* **Garantie à vie.** Cette garantie est soumise à conditions. Liste des pays concernés, délai d'activation et renseignements en ligne à l'adresse suivante : www.service-babymoov.com

DE.

* **Lebenslange Garantie.** Diese Garantie unterliegt bestimmten Konditionen. Liste der betroffenen Länder, Aktivierungsfristen und Auskünfte online unter der Adresse: www.service-babymoov.com

ES.

* **Garantía de por vida.** Esta garantía está sujeta a una serie de condiciones. Puede consultar el listado de países, plazos de activación e información en línea en la siguiente dirección: www.service-babymoov.com

HU.

* **Örökélet Garancia.** A garancia teljesülése bizonyos feltételekhez kötött. Az érintett országok listájával, aktiválási idők és online információk az alábbi címen: www.service-babymoov.com honlapon olvashat.

UA.

* **ДОВІЧНА гарантія.** Довічна гарантія. Гарантія відповідає умовам. Список країн, де поширюється цей товар, час активування та інша інформація доступні в Інтернеті за адресою: www.service-babymoov.com

EN.

* **Lifetime warranty.** Warranty subject to terms and conditions. List of countries involved, activation timescales and information available online at the following address: www.service-babymoov.com

NL.

* **Levenslange garantie.** Deze garantie is aan voorwaarden onderworpen. Lijst met betrokken landen, wachttijd voor online activering en inlichtingen op het volgende adres: www.service-babymoov.com

CZ.

* **Doživotní záruka.** Tato záruka podléhá určitým podmínkám. Seznam zainteresovaných zemí, uplatnění a další informace jsou k dispozici na www.service-baby-moov.com.

RO.

* **Garantie pe viata.** Garantia este supusa unor termeni si conditii. Lista tarilor in care este valabila, termenele de activare si alte informatii sunt disponibile online, la urmatoarea adresa: www.service-babymoov.com

AR.

* **ضمان مدى الحياة.** يخضع الضمان للشروط والأحكام. قائمة البلدان المشاركة والجداول الزمنية للتنشيط والمعلومات متاحة عبر الإنترنت على العنوان التالي:
www.service-babymoov.com