

# Lenco

## Model SBW-801BK



User manual - Bluetooth soundbar with wireless subwoofer

Gebruiksaanwijzing - Bluetooth-soundbar met draadloze subwoofer

Bedienungsanleitung - Bluetooth-Soundbar mit Drahtlos-Subwoofer

Mode d'emploi - Barre de son Bluetooth avec caisson de basse sans fil

Manual del usuario - Barra de sonido Bluetooth con subwoofer inalámbrico

# ***Index***

<b>English</b>	<b>2</b>
<b>Nederlands</b>	<b>20</b>
<b>Deutsch</b>	<b>41</b>
<b>Français</b>	<b>63</b>
<b>Español</b>	<b>84</b>

### **CAUTION:**

Usage of controls or adjustments or performance of procedures other than those specified herein may result in hazardous radiation exposure.

### **PRECAUTIONS BEFORE USE**

---

#### **KEEP THESE INSTRUCTIONS IN MIND:**

1. Do not cover or block any ventilation openings. When placing the device on a shelf, leave 5 cm (2") free space around the whole device.
2. Install in accordance with the supplied user manual.
3. Keep the device away from heat sources such as radiators, heaters, stoves, candles and other heat-generating products or naked flame. The device can only be used in moderate climates. Extremely cold or warm environments should be avoided. Working temperature between 0° and 35°C.
4. Avoid using the device near strong magnetic fields.
5. Electrostatic discharge can disturb normal usage of this device. If so, simply reset and restart the device following the instruction manual. During file transmission, please handle with care and operate in a static-free environment.
6. Warning! Never insert an object into the product through the vents or openings. High voltage flows

through the product and inserting an object can cause electric shock and/or short circuit internal parts. For the same reason, do not spill water or liquid on the product.

7. Do not use in wet or moist areas such as bathrooms, steamy kitchens or near swimming pools.
8. The device shall not be exposed to dripping or splashing and make sure that no objects filled with liquids, such as vases, are placed on or near the apparatus.
9. Do not use this device when condensation may occur. When the unit is used in a warm wet room with damp, water droplets or condensation may occur inside the unit and the unit may not function properly; let the unit stand in power OFF for 1 or 2 hours before turning on the power: the unit should be dry before getting any power.
10. Although this device is manufactured with the utmost care and checked several times before leaving the factory, it is still possible that problems may occur, as with all electrical appliances. If you notice smoke, an excessive build-up of heat or any other unexpected phenomena, you should disconnect the plug from the main power socket immediately.
11. This device must operate on a power source as specified on the specification label. If you are not sure of the type of power supply used in your

home, consult your dealer or local power company.

12. Keep away from animals. Some animals enjoy biting on power cords.
13. To clean the device, use a soft dry cloth. Do not use solvents or petrol based fluids.  
To remove severe stains, you may use a damp cloth with dilute detergent.
14. The supplier is not responsible for damage or lost data caused by malfunction, misuse, modification of the device or battery replacement.
15. Do not interrupt the connection when the device is formatting or transferring files. Otherwise, data may be corrupted or lost.
16. If the unit has USB playback function, the USB memory stick should be plugged into the unit directly. Don't use an USB extension cable because it can cause interference resulting in failing of data.
17. The rating label has been marked on the bottom or back panel of the device.
18. This device is not intended for use by people (including children) with physical, sensory or mental disabilities, or a lack of experience and knowledge, unless they're under supervision or have received instructions about the correct use of the device by the person who is responsible for their safety.
19. This product is intended for nonprofessional use only and not for commercial or industrial use.

20. Make sure the unit is adjusted to a stable position. Damage caused by using this product in an unstable position vibrations or shocks or by failure to follow any other warning or precaution contained within this user manual will not be covered by warranty.
21. Never remove the casing of this device.
22. Never place this device on other electrical equipment.
23. Do not allow children access to plastic bags.
24. Only use attachments/accessories specified by the manufacturer.
25. Refer all servicing to qualified service personnel. Servicing is required when the device has been damaged in any way, such as the power supply cord or the plug, when liquid has been spilled or objects have fallen into the device, when the device has been exposed to rain or moisture, does not operate normally, or has been dropped.
26. Long exposure to loud sounds from personal music players may lead to temporary or permanent hearing loss.
27. If the product is delivered with power cable or AC power adaptor:
  - If any trouble occur, disconnect the AC power cord and refer servicing to qualified personnel.
  - Don't step on or pinch the power adaptor. Be very careful, particularly near the plugs

and the cable's exit point. Do not place heavy items on the power adaptor, which may damage it. Keep the entire device out of children's reach! When playing with the power cable, they can seriously injure themselves.

- Unplug this device during lightning storms or when unused for a long period.
- The socket outlet must be installed near the equipment and must be easily accessible.
- Do not overload ac outlets or extension cords. Overloading can cause fire or electric shock.
- Devices with class 1 construction should be connected to a main socket outlet with a protective earthed connection.
- Devices with class 2 construction do not require an earthed connection.
- Always hold the plug when pulling it out of the main supply socket. Do not pull the power cord. This can cause a short circuit.
- Do not use a damaged power cord or plug or a loose outlet. Doing so may result in fire or electric shock.

28. If the product contains or is delivered with a remote control containing coin/cell batteries:

Warning:

- "Do not ingest battery, Chemical Burn Hazard" or equivalent working.

- [The remote control supplied with] This product contains a coin/button cell battery. If the battery is swallowed, it can cause severe internal burns in just 2 hours and can lead to death.
  - Keep new and used batteries away from children.
  - If the battery compartment does not close securely, stop using the product and keep it away from children.
  - If you think batteries might have been swallowed or placed inside any part of the body, seek immediate medical attention.
29. Caution about the use of Batteries:
- Danger of explosion if battery is incorrectly replaced. Replace only with the same or equivalent type.
  - Battery cannot be subjected to high or low extreme temperatures, low air pressure at high altitude during use, storage or transportation.
  - Replacement of a battery with an incorrect type that can result in an explosion or the leakage of flammable liquid or gas.
  - Disposal of a battery into fire or a hot oven, or mechanically crushing or cutting of a battery, that can result in an explosion.
  - Leaving a battery in an extremely high temperature surrounding environment that



can result in an explosion or that leakage of flammable liquid or gas.

- A battery subjected to extremely low air pressure that may result in an explosion or the leakage of flammable liquid or gas.
- Attention should be drawn to the environmental aspects of battery disposal.

## INSTALLATION

- Unpack all parts and remove protective material.
- Do not connect the unit to the mains before checking the mains voltage and before all other connections have been made.

## Overview

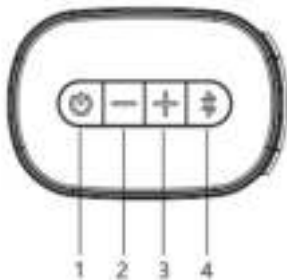

## Product

- 1: /SOURCE: Short press to power on when off, after power on short press for function change, long press to turn off;
- 2: VOL-: Short or long press for volume down;

- 3: VOL+: Short or long press for volume up;
- 4: PAIR: Short or long press Bluetooth pair;
- 5: HDMI (ARC) IN
- 6: OPTICAL IN
- 7: USB Playing
- 8: AUX IN (R)
- 9: DC IN





**LED Display: to show different mode.**

**What's in box:**

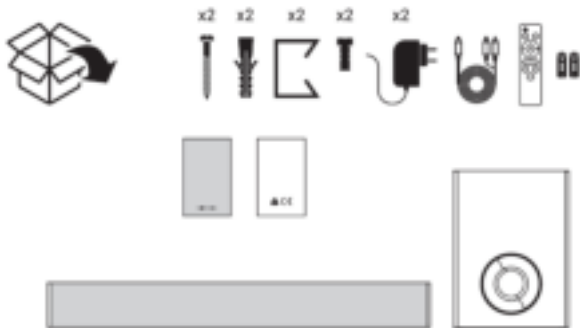
- 1\*Soundbar
- 1\*Subwoofer
- 2\*Adaptor
- 1\*User manual
- 1\*Remote control
- 1\*Wall mount brackets



## Remote

- 1: : Short press to switch the unit on or off (standby)
- 2: TREBLE - : Press to decrease the treble effect.
- 3: TREBLE+: Press to increase the treble effect.
- 4: VOL+: Short or long press to turn the volume up and Short press to switch mute off if mute function is on.
- 5: VOL-: Short or long press to turn the volume down and Short press to switch mute off, if mute function is on.
- 6: : Press to jump to previous song in Bluetooth/USB mode.
- 7: : Press to jump next song in Bluetooth/USB mode.
- 8: MUSIC: Press to select Music sound effect settings
- 9: MOVIE: Press to select cinema sound effect settings  
Note: In Movie mode, Bass and Treble adjustments are not working.
- 10: DIALOGUE: Press to select Speech sound effect setting
- 11: BASS - : Press to decrease the bass effect and Short press to switch mute off if mute function is on.
- 12: BASS+: Press to increase the bass effect and Short press to switch mute off, if mute function is on.
- 13: M: Press to switch mute function on or off/long press to change Input source

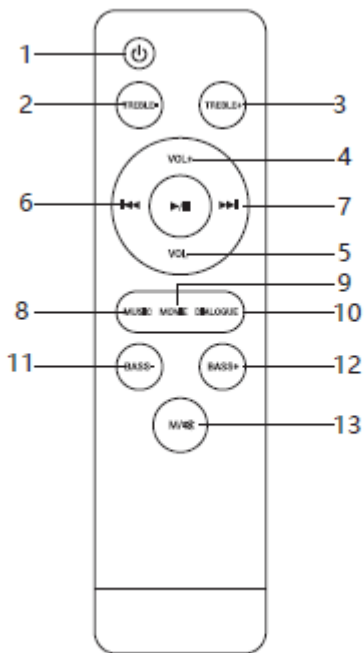



## Operation

### Install the Remote Control:

Insert AAA battery to the remote control to activate the Remote Control.

Note: The Remote Control works within a range of 6 meter.

## Get Started:

- 1: Make sure you have made all the necessary cable connections before connecting the Soundbar to a wall outlet, the soundbar will enter to standby mode, the indicator will light up in red.
- 2: Make sure the subwoofer is connected to the power, and turn the button to "ON"
- 3: Short press /SOURCE on unit or  on remote control to turn on the soundbar. The LED display will light up.
- 4: Press the source button on unit or Remote Control to choose various sources.

Note: The Soundbar will re-enter the Standby Mode again if there is no operation for 15 minutes.

## Bluetooth Pairing:

- 1: Short press the Source button on the Soundbar to choose the Bluetooth Source.
- 2: The LED display will light up
- 3: Press the Pair button on the side of the unit. The pairing indicator will flash quickly.
- 4: Turn on the Bluetooth function on your devices and the device will start to search for the Soundbar.
- 5: Select "SBW-801BK" from the list of found devices.
- 6: If asked, enter the password "0000" and press OK.
- 7: When successfully paired with your device, the indicator light will be lit steadily.

Note: The Bluetooth playback is controlled by your device and the buttons on the remote control.

Note: The operation range for the Bluetooth connection is 10 meters.

Note: If a mobile phone on which you are playing music receives a call, the music will be interrupted and not played. After call end, the devices are connected to each other again and playback continues.

- 8: Press and hold the Bluetooth button on the Remote Control for 3 seconds to disconnect the Bluetooth pairing.

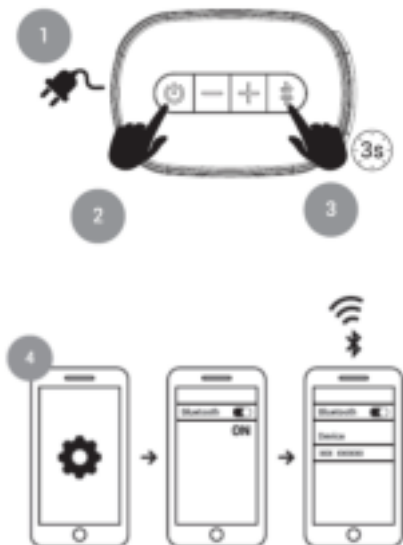

### **OPTICAL IN Source:**

1. Ensure that the soundbar is connected to the TV or other audio device via an Optical cable.
2. Press the Optical button on the remote control to enter the mode by pressing the "M" button on the remote control. Or you can also short press the source button on the soundbar to choose the Optical source.

Note: The playback is controlled by your device and by the button on the remote control.

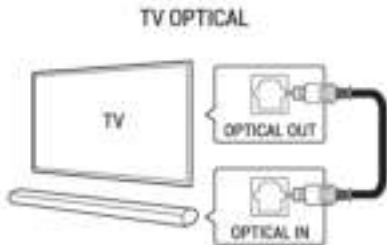

### **LINE IN Source:**

- 1: Ensure that the soundbar is connected to the TV or other audio device via an audio cable.
- 2: Press the LINE IN button on the remote control to enter the mode. You can also short press the source button on the soundbar to choose the LINE IN source.

Note: The playback is controlled by your device and by the buttons on the remote control.

### **HDMI Source**

Ensure that the soundbar is connected to the TV or other audio device via HDMI cables.



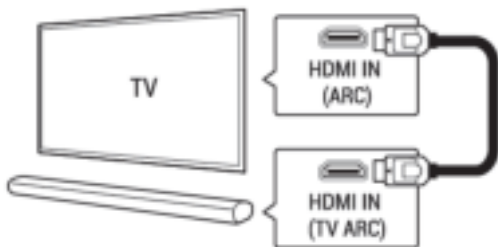

Press the HDMI button on the remote.

Note: The device can synchronize the volume with the TV, and also with the switch.

## TV HDMI (ARC)



### USB Playing

1. Short press the  Button to turn on the soundbar, insert the USB to the USB card slot, and the soundbar will play the music in the USB drive, short press  to play/pause the music. Short press  or  to play the previous/next music.

### Trouble shooting

Troubles	Solutions
Pairing connection via Bluetooth cannot be completed	Other mobile device has connected before use and the mobile device has not left as well as its Bluetooth is not off. When it connects, Bluetooth of this device will automatically find the Bluetooth device and connect. First, turn off Bluetooth of the connected Bluetooth devices, then the next Bluetooth device can be found and normally paired to connect.
Volume of playback via Bluetooth is small	After connections with mobile devices, volume of Bluetooth device is not up but at the default output level. Turn on the mobile device output. Output volume of Bluetooth device is low itself.



Connection distance via Bluetooth is short	Obstruction exists between mobile devices and Bluetooth device. Remove obstructions.
Connection via Bluetooth right, sometimes	Obstruction exists between mobile devices and Bluetooth device. Remove obstructions. Too far away from Bluetooth device to connected mobile devices, beyond the connection range. Shorten the distance between the Bluetooth device and mobile devices.
Silent play after connection via Bluetooth	After connections with mobile devices, Bluetooth device audio is off. Turn on the mobile's output volume.
Subwoofer not working	Turn on only the soundbar first and press the "Pair" button on the side of the soundbar for about 5 seconds. Then turn on the subwoofer. The subwoofer light will flash. Now turn off the soundbar & subwoofer. Restart the soundbar and subwoofer to complete the pairing procedure.

## Specifications

Product name	SBW-801BK
Output power	20W*2+30w
AC/DC adaptor	100-240V~50/60Hz
Speaker frequency	50Hz-15KHz
Bluetooth version	5.0, A2DP, AVRCP
Bluetooth range	Up to 10m
Included in the packaging	Soundbar, Remote control, AC/DC adapter, 3.5mm to RCA cable, User manual
Dimensions	810*60*60mm
Weight	1,32 kgs soundbar/ 2,01 kgs Subwoofer

Power supply adaptor (For EU only)

Manufacturer: Dongguan Yingna Electronic Technology Co., Ltd

Model number: YN-24WA180130EU

Use only the power supply listed in the user instructions.

Information	Value and precision
Manufacturers name or trade mark, commercial registration and address	Dongguan Yingna Electronic Technology Co., Ltd
Model Identifier	YN-24WA180130EU
Input voltage	100-240V
Input AC frequency	50/60Hz
Output voltage	18.0V
Output current	1.3A
Output power	23,4W
Average active efficiency	86,5%
Efficiency at low load (10%)	80%
No load Power consumption	0,09%

**This product specifications and design are subject to change without notice!**

### **Guarantee**

Lenco offers service and warranty in accordance to European law, which means that in case of repairs (both during and after the warranty period) you should contact your local dealer.

Important note: It is not possible to send products that need repairs to Lenco directly.

Important note: If this unit is opened or accessed by a non-official service center in any way, the warranty expires.

This device is not suitable for professional use. In case of professional use, all warranty obligations of the manufacturer will be voided.

### **Disclaimer**

Updates to Firmware and/or hardware components are made regularly. Therefore some of the instruction, specifications and pictures in this documentation may differ slightly from your particular situation. All items described in this guide for illustration purposes only and may not apply to particular situation. No legal right or entitlements may be obtained from the description made in this manual.

### **Disposal of the Old Device**

This symbol indicates that the relevant electrical product or battery



should not be disposed of as general household waste in Europe. To ensure the correct waste treatment of the product and battery, please dispose them in accordance to any applicable local laws of requirement for disposal of electrical equipment or batteries. In so doing, you will help to conserve natural resources and improve standards of environmental protection in treatment and disposal of electrical waste (Waste Electrical and Electronic Equipment Directive).

## **CE Marking**

Hereby, Lenco Benelux B.V., Thermiekstraat 1a, 6361 HB Nuth, The Netherlands, declares that this product is in compliance with the essential EU directive requirements.

The declaration of conformity may be consulted via [techdoc@commaxxgroup.com](mailto:techdoc@commaxxgroup.com)



## **Service**

For more information and helpdesk support, please visit [www.lenco.com](http://www.lenco.com)

Lenco Benelux BV, Thermiekstraat 1a, 6361 HB, The Netherlands.

### **LET OP:**

Gebruik van bedieningen of afstellingen of uitvoer van procedures anders dan gespecificeerd in deze documentatie kan leiden tot blootstelling aan schadelijke straling.

### **VOORZORGSMATREGELEN VOOR GEBRUIK**

---

#### **ONTHOUD DE VOLGENDE INSTRUCTIES:**

1. Bedek of blokkeer de ventilatieopeningen niet. Wanneer u het apparaat op een schap plaatst, dient u 5 cm (2") vrije ruimte rondom het gehele apparaat te behouden.
2. Installeer het product volgens de meegeleverde gebruikershandleiding.
3. Houd het apparaat uit de buurt van hittebronnen, zoals radiatoren, verwarmingen, kachels, kaarsen en andere hittegenererende producten of open vuur. Het apparaat kan alleen worden gebruikt in een gematigd klimaat. Extreem koude of warme omgevingen dienen te worden vermeden. Bedrijfstemperatuur tussen 0 °C en 35 °C.
4. Gebruik dit apparaat niet in de buurt van krachtige magnetische velden.
5. Elektrostatische ontlading kan normaal gebruik van dit apparaat verstoren. U hoeft het apparaat in dit geval slechts te resetten en opnieuw op te starten volgens de gebruikershandleiding. Wees

voorzichtig tijdens bestandsoverdracht en gebruik het product in een omgeving zonder statische interferentie.

6. Waarschuwing! Steek nooit een voorwerp via de ventilatie- of andere openingen in het product. Er is hoogspanning in het product aanwezig en als u er een object insteekt, kan dat een elektrische schok veroorzaken en/of kortsluiting in de interne onderdelen. Mors om dezelfde reden geen water of vloeistof op het product.
7. Gebruik het toestel niet in vochtige ruimtes, zoals badkamers, stomende keukens of in de buurt van zwembaden.
8. Het apparaat mag niet worden blootgesteld aan druppels en spetters en zorg ervoor dat er geen met vloeistof gevulde voorwerpen, zoals vazen, op of in de buurt van het apparaat worden geplaatst.
9. Gebruik dit apparaat niet wanneer condensatie kan optreden. Wanneer het apparaat in een warme en vochtige kamer wordt gebruikt, dan kunnen er waterdruppeltjes of condensatie binnenin het apparaat worden gevormd waardoor het apparaat mogelijk niet meer goed werkt; houd en apparaat 1 of 2 uur op UIT staan voordat u de voeding weer inschakelt: het apparaat dient droog te zijn voordat deze stroom ontvangt.
10. Alhoewel dit apparaat met grote zorg gefabriceerd en verschillende keren geïnspecteerd is voordat het de fabriek verlaat, is het nog steeds mogelijk

dat er problemen optreden, zoals met alle elektrische apparaten. Als u rook, een overmatige hitteontwikkeling of enig ander onverwacht verschijnsel, moet u onmiddellijk de stekker van het netsnoer uit het stopcontact halen.

11. Dit apparaat moet werken op een voedingsbron, zoals aangegeven op het specificatieplaatje. Als u twijfelt over het type voeding dat gebruikt wordt in uw huis, raadpleeg dan uw dealer of plaatselijk energiebedrijf.
12. Buiten bereik van dieren houden. Sommige dieren bijten graag op voedingskabels.
13. Gebruik een zacht, droog doekje om het apparaat te reinigen. Gebruik geen oplosmiddelen of op benzine gebaseerde vloeistoffen.  
U kunt een vochtig doekje met verdund schoonmaakmiddel gebruiken om hardnekkige vlekken te verwijderen.
14. De leverancier is niet verantwoordelijk voor schade of verloren gegevens veroorzaakt door storing, misbruik, modificatie van het apparaat of batterijvervanging.
15. Onderbreek nooit de verbinding wanneer het apparaat formatteert of bestanden overdraagt. De gegevens kunnen anders corrupt of verloren raken.
16. Indien het apparaat een USB-afspeelfunctie heeft, moet de USB-geheugenstick rechtstreeks op het apparaat worden aangesloten. Gebruik geen

USB-verlengkabel, omdat die kan leiden tot storingen met foutieve gegevens als gevolg.

17. Het nominale specificatielabel is te vinden op het paneel aan de onder- of achterkant van het apparaat.
18. Dit apparaat is niet bestemd voor gebruik door mensen (inclusief kinderen) met fysieke, zintuiglijke of geestelijke gebreken of gebrek aan kennis en ervaring, tenzij zij onder toezicht staan of instructies hebben over het juiste gebruik van het apparaat hebben gekregen van de persoon die verantwoordelijk is voor hun veiligheid.
19. Dit product is alleen voor niet-professioneel gebruik bedoeld en niet voor commercieel of industrieel gebruik.
20. Verzeker u ervan dat het apparaat in een stabiele positie staat opgesteld. Beschadigingen veroorzaakt door het gebruik van dit apparaat in een onstabiele positie, trillingen of schokken of door het niet opvolgen van andere waarschuwingen of voorzorgsmaatregelen beschreven in deze gebruikshandleiding worden niet gedekt door de garantie.
21. Verwijder nooit de behuizing van dit apparaat.
22. Plaats dit apparaat nooit op andere elektrische apparatuur.
23. Geef kinderen geen gelegenheid in aanraking met plastic zakken te komen.



24. Gebruik uitsluitend uitbreidingen/accessoires gespecificeerd door de fabrikant.
25. Laat alle reparaties over aan gekwalificeerd onderhoudspersoneel. Onderhoud is vereist als het toestel hoe dan ook is beschadigd, zoals bijvoorbeeld het netsnoer of de stekker, wanneer er vloeistof of een voorwerp in het apparaat is terechtgekomen, wanneer het apparaat is blootgesteld aan regen of vocht, als het niet normaal werkt of is gevallen.
26. Langdurige blootstelling aan harde geluiden van persoonlijke muzikspelers kan leiden tot tijdelijk of permanent gehoorverlies.
27. Als het product wordt geleverd met voedingskabel of AC-stroomadapter:
  - Als er problemen optreden, koppel de wisselstroomvoedingskaart dan los en laat reparaties over aan bevoegd personeel.
  - Nooit op de stroomadapter stappen of deze indrukken. Wees voornamelijk voorzichtig in de buurt van de stekkers en het punt waar de kabel uit het apparaat komt. Plaats geen zware voorwerpen op de stroomadapter, om beschadiging ervan te voorkomen. Houd het gehele apparaat buiten bereik van kinderen! Wanneer kinderen met de voedingskabel spelen, kunnen zij ernstig letsel oplopen.

- Haal de stekker uit het stopcontact tijdens onweer of wanneer u deze langere tijd niet gebruikt.
- Het stopcontact moet in de buurt van de apparatuur zijn geïnstalleerd en eenvoudig te bereiken zijn.
- Overbelast stopcontacten of verlengsnoeren niet. Overbelasting kan brand of een elektrische schok veroorzaken.
- Apparaten met een Klasse 1 structuur dienen te worden aangesloten op een stopcontact met een beschermende aardverbinding.
- \*Apparaten met een Klasse 2 structuur vereisen geen aardverbinding.
- Houd altijd de stekker vast wanneer u deze uit het stopcontact trekt. Trek nooit aan de voedingskabel. Dit kan tot een kortsluiting leiden.
- Gebruik nooit een beschadigde voedingskabel of stekker of een los stopcontact. Dit vormt namelijk een risico op brand of elektrische schokken.

28. Indien het product knoopcelbatterijen bevat of wordt geleverd met een afstandsbediening die knoopcelbatterijen bevat:

Waarschuwing:

- "Batterij niet inslikken, chemisch brandgevaar" of gelijkwaardige werking.

- [De afstandsbediening meegeleverd met] Dit product bevat een munt-/knoopcelbatterij. Als de batterij wordt ingeslikt, kan deze in slechts 2 uur ernstige interne brandwonden veroorzaken en tot de dood leiden.
  - Houd nieuwe en gebruikte batterijen buiten bereik van kinderen.
  - Als de batterijhouder niet goed kan worden gesloten, dient u het product niet meer te gebruiken en buiten bereik van kinderen te houden.
  - Als u denkt dat batterijen zijn ingeslikt of binnenin een willekeurig lichaamsdeel terecht zijn gekomen, dient u onmiddellijk medische hulp te zoeken.
29. Waarschuwing m.b.t. het gebruik van batterijen:
- Als de batterij onjuist wordt geplaatst, bestaat er explosiegevaar. Vervang de batterij alleen door een zelfde of vergelijkbare soort batterij.
  - Stel de batterij niet bloot aan extreem hoge of lage temperaturen of een lage luchtdruk op grote hoogte tijdens gebruik, opslag of transport.
  - Vervanging van een batterij door een incorrect type kan leiden tot een ontploffing of de lekkage van ontvlambare vloeistoffen of gas.

- Verwijdering van een batterij in vuur of een hete oven of het mechanisch verpletteren of snijden van een batterij kan leiden tot een ontploffing.
- Laat een batterij nooit achter in omgevingen met extreem hoge temperaturen, anders kan dit leiden tot een ontploffing of de lekkage van ontvlambare vloeistoffen of gas.
- Stel een batterij nooit bloot aan een extreem lage luchtdruk, anders kan dit leiden tot een ontploffing of de lekkage van ontvlambare vloeistoffen of gas.
- Aandacht voor het milieu is nodig bij het verwijderen van de batterijen.

## **INSTALLATIE**

- Pak alle onderdelen uit en verwijder de beschermende materialen.
- Sluit het apparaat niet aan op het stopcontact, voordat u de netspanning hebt gecontroleerd en voordat alle andere aansluitingen zijn gemaakt.

## Overzicht

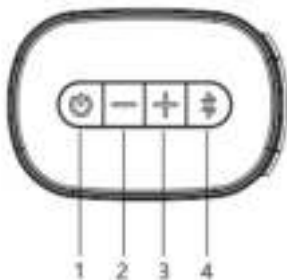

## Product

- 1: /BRON: Kort indrukken om in te schakelen wanneer uitgeschakeld, na inschakelen kort indrukken voor functiewijziging, lang indrukken om uit te schakelen;
- 2: VOL-: Kort of lang indrukken om het volume te verlagen;
- 3: VOL+: Kort of lang indrukken om het volume te verhogen;
- 4: KOPPELEN: Kort of lang indrukken om via Bluetooth te paren;
- 5: HDMI (ARC) IN
- 6: OPTISCH IN
- 7: USB afspelen
- 8: AUX IN (R)
- 9: DC IN

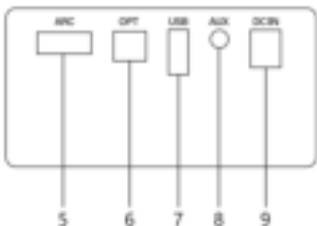



**Ledscherm:** om verschillende modus weer te geven.

**Wat zit er in de verpakking:**

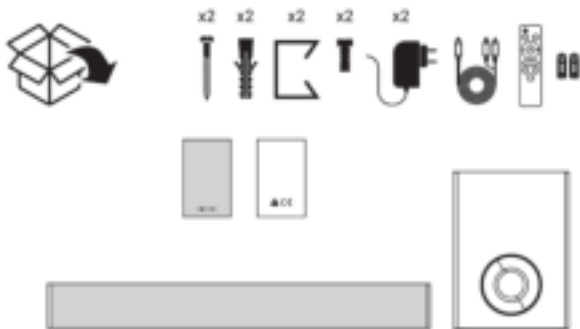
- 1\* soundbar
- 1\* subwoofer
- 2\* Adapter
- 1\* Gebruikshandleiding
- 1\* Afstandsbediening
- 1\* Beugels voor muurmontage



## Afstandsbediening

- 1: : Kort indrukken om het apparaat in of uit (op stand-by) te schakelen.
- 2: HOGE TONEN-: Indrukken om het effect van de hoge tonen te verlagen.
- 3: HOGE TONEN+: Indrukken om het effect van de hoge tonen te versterken.
- 4: VOL+: Kort of lang indrukken om het volume te verhogen, kort indrukken wanneer de dempfunctie is ingeschakeld om de dempfunctie te annuleren.
- 5: VOL-: Kort of lang indrukken om het volume te verlagen, kort indrukken wanneer de dempfunctie is ingeschakeld om de dempfunctie te annuleren.
- 6: : Indrukken om de vorige track te selecteren in de modus Bluetooth/USB.
- 7: : Indrukken om de volgende track te selecteren in de modus Bluetooth/USB.
- 8: MUZIEK: Indrukken om de instellingen te openen voor de geluidseffecten voor muziek.
- 9: FILM: Indrukken om de instellingen te openen voor de geluidseffecten voor films.  
Opmerking: De instellingen voor de hoge en lage tonen kunnen niet worden aangepast in Filmmodus.
- 10: DIALOOG: Indrukken om de instellingen te openen voor de geluidseffecten voor gesproken woord.
- 11: BAS-: Indrukken om het baseffect te verlagen en kort indrukken wanneer de dempfunctie is ingeschakeld om de dempfunctie te annuleren.
- 12: BAS+: Indrukken om het baseffect te verhogen en kort indrukken wanneer de dempfunctie is ingeschakeld om de dempfunctie te annuleren.
- 13: M: Indrukken om de dempfunctie in of uit te schakelen/lang indrukken om van ingangsbron te wisselen.

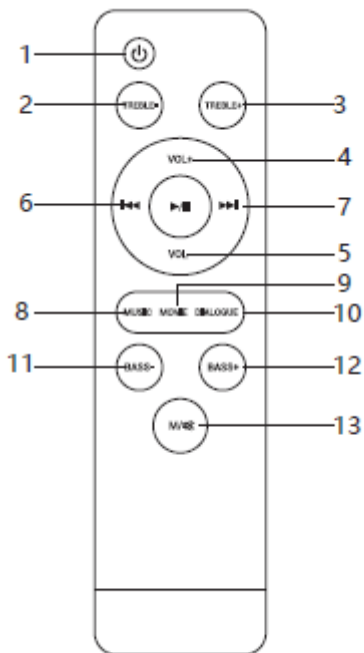

## Bediening



### De afstandsbediening installeren:

Plaats een type AAA batterij in te afstandsbediening om de afstandsbediening te activeren.

Opmerking: De afstandsbediening werkt binnen een bereik van 6 meter.



## Aan de slag:

- 1: Zorg ervoor dat alle vereiste kabelverbindingen tot stand zijn gebracht voordat u de soundbar aansluit op het stopcontact; de soundbar zal op stand-by schakelen terwijl de rode indicator oplicht.
- 2: Zorg ervoor dat de subwoofer is aangesloten op de voeding en draai de knop naar "ON".
- 3: Druk kort op /SOURCE op het apparaat of op  op de afstandsbediening om de soundbar in te schakelen. Het led-display gaat branden.
- 4: Druk op de toets SOURCE op het apparaat of op de afstandsbediening om van bron te wisselen.  
Opmerking: De soundbar zal weer op stand-by schakelen als er 15 minuten lang geen actie wordt uitgevoerd.

## Bluetooth Koppeling:

- 1: Druk kort op de knop Bron op de Soundbar om de Bluetooth-bron te kiezen.
- 2: Het led-display gaat branden
- 3: Druk op de Koppelingstoets aan de zijkant van het apparaat. De koppelingsindicator zal snel knipperen.
- 4: Schakel de Bluetooth-functie in op uw apparaat om deze te laten zoeken naar de soundbar.
- 5: Selecteer "SBW-801BK" in de lijst met gevonden apparatuur.
- 6: Voer het wachtwoord "0000" in als hier om wordt gevraagd en druk op OK.
- 7: Als de koppeling met het apparaat succesvol is, zal het lampje continu branden.  
Opmerking: De Bluetooth-weergave wordt bediend door uw apparaat en via de knoppen op de afstandsbediening.  
Opmerking: Het effectieve bereik van de Bluetooth-verbinding is 10 meter.  
Opmerking: Als u een inkomende oproep ontvangt op een mobiele telefoon waarmee u muziek afspeelt, dan zal de muziek worden onderbroken en niet worden afgespeeld. Nadat u het

gesprek beëindigd, worden de apparaten weer met elkaar verbonden en wordt het afspelen vervolgd.

- 8: Houd de Bluetooth-toets op de afstandsbediening 3 seconden ingedrukt om de Bluetooth-koppeling te verbreken.

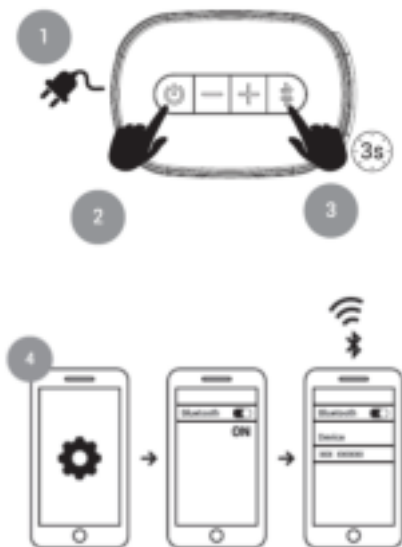

### **OPTISCHE IN-bron:**

1. Zorg ervoor dat de soundbar is aangesloten op een tv of ander audioapparaat via een Optische kabel.
2. Druk op de optische toets op de afstandsbediening om de modus te openen door te drukken op de toets "M" op de

afstandsbediening. Of u kunt ook kort op de brontoets op de soundbar drukken om de optische bron te kiezen.

Opmerking: Het afspelen wordt bediend door uw apparaat en door de toets op de afstandsbediening.

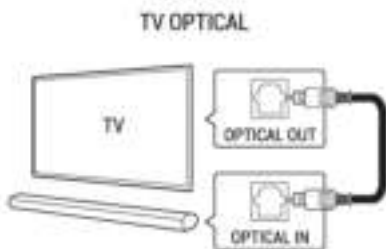

EN	NL
TV OPTICAL	TV OPTISCH
TV	Televisie
OPTICAL OUT	OPTISCH UIT
OPTICAL IN	OPTISCH IN

### **LIJNINGANG-bron:**

- 1: Zorg ervoor dat de soundbar via een audiokabel is aangesloten op een tv of andere audiobron.
- 2: Druk op de toets LINE IN op de afstandsbediening om de modus te openen. U kunt ook kort op de toets BRON op de soundbar drukken om de LIJNINGANG-bron te selecteren.

Opmerking: Het afspelen wordt bediend door uw apparaat en door de toetsen op de afstandsbediening.

## HDMI-bron

Zorg ervoor dat de soundbar via HDMI-kabels is aangesloten op een tv of andere audiobron.



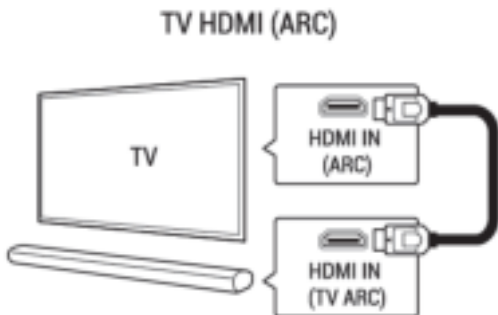

Druk op de HDMI-toets op de afstandsbediening.

Opmerking: Het apparaat kan het volume synchroniseren met de tv, en ook met de schakelaar.



EN	NL
TV HDMI (ARC)	TV HDMI (ARC)
TV	Televisie
HDMI IN (ARC)	HDMI IN (ARC)
HDMI IN (TV ARC)	HDMI IN (TV ARC)

## USB afspelen

1. Druk kort op de toets  om de soundbar aan te zetten, steek de USB in de USB-kaartsleuf, en de soundbar zal de muziek op de USB-stick afspelen, druk kort op  om de muziek af te spelen/te pauzeren. Druk kort op  of  om de vorige/volgende muziek af te spelen.

## Probleemoplossing

Problemen	Oplossingen
De paring via Bluetooth mislukt	Een ander mobiel apparaat was vóór gebruik verbonden en dit mobiele apparaat is nog binnen bereik en de Bluetooth-functie ervan is niet uitgeschakeld. Wanneer u verbinding probeert te maken, dan zal de Bluetooth-functie van dit apparaat automatisch het Bluetooth-apparaat herkennen en verbinding maken. Verbreek eerst de Bluetooth-verbinding met het verbonden Bluetooth-apparaat en u kunt vervolgens zoeken naar het andere Bluetooth-apparaat en de paring op de gebruikelijke wijze tot stand brengen.
Het afspeelvolumen via Bluetooth is laag	Na de verbinding met een mobiel apparaat staat het volume van het Bluetooth-apparaat op het standaard uitgangsniveau en niet op een hoger niveau. Schakel de uitgang in van het mobiele apparaat. Het uitgangsvolume van het Bluetooth-apparaat zelf is laag.
De verbindingsafstand via Bluetooth is kort	Obstructies aanwezig tussen het mobiele apparaat en Bluetooth-apparaat. Verwijder de obstructies.
Verbinding via Bluetooth correct, soms	Obstructies aanwezig tussen het mobiele apparaat en Bluetooth-apparaat. Verwijder de obstructies. Het Bluetooth-apparaat en het verbonden mobiele apparaat zijn te ver van elkaar verwijderd, buiten het verbindingsbereik. Verkort de afstand tussen het Bluetooth-apparaat en mobiele apparaat.
Geen geluid na de verbinding via Bluetooth	De audio van het Bluetooth-apparaat staat uit na de verbinding met het mobiele apparaat. Schakel het uitgangsvolume in van het mobiele apparaat.

De subwoofer werkt niet	Zet eerst alleen de soundbar aan en druk ongeveer 5 seconden op de toets "Koppelen" aan de zijkant van de soundbar. Zet vervolgens de subwoofer aan. Het lampje van de subwoofer gaat knipperen. Zet nu de soundbar en subwoofer uit. Start de soundbar en subwoofer opnieuw om de koppelingsprocedure te voltooien.
-------------------------	--

## Specificaties

Productnaam	SBW-801BK
Totaal vermogen	20 W*2+30 W
AC/DC-adapter	100-240 V AC, 50/60 Hz
Luidsprekerfrequentie	50 Hz-15 KHz
Bluetooth-versie	5.0, A2DP, AVRCP
Bereik Bluetooth	Tot 10 m
Leveringsomvang	Soundbar, afstandsbediening, AC/DC-adapter, 3,5 mm naar RCA-kabel, gebruikershandleiding
Afmetingen	810 x 60 x 60 mm
Gewicht	1,32 kg soundbar/2,01 kg subwoofer

Voedingsadapter (alleen voor EU)

Fabrikant: Dongguan Yingna Electronic Technology Co., Ltd

Modelnummer: YN-24WA180130EU

Gebruik uitsluitend het voedingsapparaat dat in de gebruiksaanwijzingen staat vermeld.

Informatie	Waarde en precisie
Naam of handelsmerk van de fabrikant, handelsregistratie en	Dongguan Yingna Electronic Technology Co., Ltd

adres	
Modelaanduiding	YN-24WA180130EU
Ingangsspanning	100-240 V
Ingangsfrequentie wisselstroom	50/60 Hz
Uitgangsspanning	18,0 V
Uitgangsstroom	1,3 A
Totaal vermogen	23,4 W
Gemiddelde actieve efficiëntie	86,5%
Efficiëntie bij lage belasting (10%)	80%
Verbruik onbelast vermogen	0,09%

**De specificaties en het ontwerp van dit product kunnen zonder voorafgaande kennisgeving worden veranderd!**

## Garantie

Lenco biedt service en garantie aan overeenkomstig met de Europese wetgeving. Dit houdt in dat u, in het geval van reparaties (zowel tijdens als na de garantieperiode), uw lokale handelaar moet contacteren.

Belangrijke opmerking: Het is niet mogelijk om producten die moeten worden gerepareerd rechtstreeks naar Lenco te sturen.

Belangrijke opmerking: de garantie verloopt als een onofficieel servicecenter het apparaat op wat voor manier dan ook heeft geopend, of er toegang toe heeft gekregen.

Het apparaat is niet geschikt voor professioneel gebruik. In het geval van professioneel gebruik worden alle garantieverplichtingen van de fabrikant nietig verklaard.

### **Disclaimer**

Er worden regelmatig updates in de firmware en/of hardwarecomponenten gemaakt. Daardoor kunnen gedeelten van de instructie, de specificaties en afbeeldingen in deze documentatie enigszins verschillen van uw eigen situatie. Alle onderwerpen die staan beschreven in deze handleiding zijn bedoeld als illustratie en zijn niet van toepassing op specifieke situaties. Aan de beschrijving in dit document kunnen geen rechten worden ontleend.

### **Afvoer van het oude apparaat**

Dit symbool geeft aan dat het betreffende elektrische product of de



accu/batterij niet mag worden verwijderd als algemeen huishoudelijk afval in Europa. Zorg voor een juiste afvalverwerking door het product en de accu/batterij in overeenstemming met alle van toepassing zijnde lokale wetten voor het verwijderen van elektrische apparatuur of accu's/batterijen te verwijderen. Als u dit doet, helpt u de natuurlijke bronnen te behouden en de standaard van milieubescherming te verbeteren bij de behandeling en verwijdering van elektrisch afval (Afgedankte Elektrische en

Elektronische Apparatuur).

### **CE-markering**

Lenco Benelux B.V., Thermiekstraat 1a, 6361 HB Nuth, Nederland, verklaart hierbij dat dit product voldoet aan de vereisten van de essentiële EU-richtlijnen.



De verklaring van conformiteit kan worden aangevraagd via  
[techdoc@commaxxgroup.com](mailto:techdoc@commaxxgroup.com)



### **Service**

Bezoek voor meer informatie en helpdeskondersteuning

[www.lenco.com](http://www.lenco.com)

Lenco Benelux BV, Thermiekstraat 1a, 6361 HB, Nederland

### **ACHTUNG:**

Eine andere als die hier beschriebene Benutzung der Bedienelemente oder Einstellung oder Durchführung von Abläufen kann zu einer gefährlicher Strahlung ausgesetzt werden führen.

### **VORSICHTSMASSNAHMEN VOR DER BENUTZUNG**

---

#### **BEFOLGEN SIE IMMER FOLGENDE ANWEISUNGEN:**

1. Blockieren oder bedecken Sie keine Lüftungsöffnungen. Wenn Sie das Gerät auf ein Regal stellen, lassen Sie um das gesamte Gerät 5 cm (2") freien Platz.
2. Stellen Sie das Gerät entsprechend den Anweisungen der mitgelieferten Bedienungsanleitung auf.
3. Halten Sie das Gerät von Hitzequellen wie Radiatoren, Heizern, Öfen, Kerzen oder anderen hitzeerzeugenden Produkten oder offenen Flammen fern. Das Gerät darf nur bei gemäßigtem Klima verwendet werden. Sehr kalte oder heiße Umgebungen sind zu vermeiden. Die Betriebstemperatur liegt zwischen 0 °C und 35 °C.
4. Meiden Sie bei der Benutzung des Produkts die Nähe starker Magnetfelder.
5. Elektrostatische Entladungen können die normale Benutzung dieses Geräts stören. Sollte dies geschehen, führen Sie einfach einen Reset aus und

starten Sie dann das Gerät entsprechend den Anweisungen dieser Bedienungsanleitung neu. Gehen Sie besonders bei Datenübertragungen mit dem Gerät vorsichtig um und führen Sie diese nur in einer antielektrostatischen Umgebung aus.

6. **Warnung!** Niemals Gegenstände durch die Lüftungsschlitze oder Öffnungen in das Gerät stecken. In diesem Gerät fließt Hochspannung und das Hineinstecken von Gegenständen kann zu elektrischem Schock und/oder Kurzschluss interner elektrischer Bauteile führen. Spritzen/Gießen Sie aus dem gleichen Grund kein Wasser oder Flüssigkeiten auf das Gerät.
7. Benutzen Sie das Gerät nicht in nasser oder feuchter Umgebung wie Bad, Dampfküche oder in der Nähe von Schwimmbecken.
8. Das Gerät darf weder Tropf- noch Spritzwasser ausgesetzt werden und es dürfen keine mit Flüssigkeit gefüllten Behälter wie z. B. Vasen auf das Gerät oder in der Nähe des Gerätes gestellt werden.
9. Benutzen Sie das Gerät nicht, wenn Kondensation entstehen kann. Wenn Sie das Gerät in einem warmen feuchten Raum mit Dampf benutzen, dann können Wassertropfen oder Kondensation in das Gerät eindringen und u. U. zu Fehlfunktionen des Geräts führen. Schalten Sie in diesem Fall das Gerät für 1 – 2 Stunden aus, bevor Sie es erneut einschalten, wobei Sie darauf achten sollten, dass

das Gerät vollständig getrocknet ist, bevor Sie es wieder einschalten.

10. Obwohl dieses Gerät unter größter Sorgfalt hergestellt und vor Auslieferung mehrmals überprüft wurde, können trotzdem wie bei jedem anderen elektrischen Gerät auch Probleme auftauchen. Trennen Sie das Gerät bei Rauchentwicklung, starker Hitzeentwicklung oder jeder anderen unnatürlichen Erscheinung sofort vom Stromnetz.
11. Dieses Gerät ist durch eine Stromquelle wie auf dem Typenschild angegeben zu betreiben. Halten Sie bei Unsicherheiten über die Art Ihrer Stromversorgung in Ihrer Wohnung Rücksprache mit Ihrem Händler oder Ihrer Stromzuliefererfirma.
12. Halten Sie das Gerät von Haustieren fern. Einige Nagetiere lieben es, an Netzkabeln zu nagen.
13. Benutzen Sie für die Reinigung ein weiches und trockenes Tuch. Benutzen Sie niemals Lösungsmittel oder Flüssigkeiten auf Ölbasis. Benutzen Sie zum Entfernen hartnäckiger Flecken ein feuchtes Tuch mit mildem Reinigungsmittel.
14. Der Hersteller haftet nicht für Beschädigungen oder Datenverluste durch Fehlfunktion, Zweckentfremdung oder Modifikation des Geräts oder durch das Wechseln der Batterie.
15. Unterbrechen Sie die Verbindung nicht während einer Formatierung oder einer Datenübertragung.

Bei Unterbrechung drohen Datenverlust und Datenbeschädigung.

16. Wenn das Gerät eine USB-Wiedergabefunktion besitzt, dann stecken Sie den USB-Stick direkt in das Gerät. Verwenden Sie kein USB-Verlängerungskabel, weil die erhöhte Störungsanfälligkeit zu Datenverlust führen kann.
17. Das Typenschild befindet sich an der Unter- oder Rückseite des Gerätes.
18. Dieses Gerät ist nicht zur Benutzung durch Personen (einschließlich Kinder) mit physischen, sensorischen oder mentalen Beeinträchtigungen oder ohne ausreichender Erfahrung vorgesehen, es sei denn, sie werden durch eine verantwortliche Person beaufsichtigt oder wurden in die ordnungsgemäße Bedienung des Gerätes durch eine für ihre Sicherheit verantwortlichen Person eingewiesen.
19. Dieses Produkt ist nur für den nicht-professionellen Gebrauch und nicht für gewerbliche oder industrielle Zwecke bestimmt.
20. Stellen Sie sicher, dass das Gerät in einer stabilen Position aufgestellt ist. Schäden, die durch Verwendung dieses Produkts in einer instabilen Position, durch Vibrationen, Stöße oder Nichtbeachtung der anderen in diesem Handbuch enthaltenen Warnungen und Sicherheitsmaßnahmen entstehen, werden nicht durch die Garantie abgedeckt.

21. Entfernen Sie niemals das Gehäuse dieses Geräts.
22. Stellen Sie dieses Gerät niemals auf andere elektrische Geräte.
23. Halten Sie Kinder von den Plastiktüten fern.
24. Benutzen Sie nur vom Hersteller spezifizierte Erweiterungen/Zubehörteile.
25. Lassen Sie alle Wartungs-/Reparaturarbeiten von qualifiziertem Servicepersonal ausführen. Reparatur/Wartung wird notwendig, wenn das Gerät in irgendeiner Weise wie beispielsweise am Netzkabel oder am Netzstecker beschädigt wurde oder wenn Flüssigkeit in das Gerät gelangt ist bzw. Gegenstände in das Gerät gefallen sind, das Gerät Regen oder Feuchtigkeit ausgesetzt war, es heruntergefallen ist oder nicht ordnungsgemäß funktioniert.
26. Langes Hören lauter Töne aus einem Musikgerät kann zum zeitweiligen oder permanenten Hörverlust führen.
27. Wenn zum Lieferumfang des Produkts ein Netzkabel oder ein Netzadapter gehört:
  - Wenn irgendwelche Probleme auftreten, dann trennen Sie das Gerät vom Stromnetz und setzen Sie sich anschließend mit einer qualifizierten Fachkraft in Verbindung.
  - Treten Sie nicht auf den Netzadapter und klemmen Sie ihn auch nicht ein. Seien Sie besonders im näheren Bereich des Netzsteckers und an der Stelle vorsichtig, an

der das Netzkabel aus dem Gerät herausgeführt wird. Stellen Sie keine schweren Gegenstände auf den Netzadapter, weil er dadurch beschädigt werden kann. Halten Sie das gesamte Gerät außerhalb der Reichweite von Kindern! Durch Spielen mit dem Netzkabel können sie sich ernsthafte Verletzungen zuziehen.

- Trennen Sie das Gerät während eines Gewitters oder bei längerer Nichtbenutzung vom Netz.
- Die Netzsteckdose muss sich in der Nähe des Geräts befinden und einfach zu erreichen sein.
- Überlasten Sie Steckdosen und Verlängerungsleitungen nicht. Eine Überlastung kann zu Brandgefahr bzw. Stromschlag führen.
- Geräte der Schutzklasse 1 müssen Sie an eine Netzsteckdose mit Schutzleiter anschließen.
- Geräte der Schutzklasse 2 benötigen keinen Schutzleiteranschluss.
- Halten Sie den Netzstecker in der Hand, wenn Sie ihn aus der Netzsteckdose ziehen. Ziehen Sie ihn nicht durch Zerren am Kabel heraus. Das kann zu einem Kurzschluss führen.
- Verwenden Sie weder ein beschädigtes Netzkabel noch einen beschädigten

Netzstecker oder eine lockere Steckdose.  
Missachtung kann zu Brand oder  
Stromschlag führen.

28. Wenn das Produkt mit einer Fernbedienung mit Batterien/Knopfzellen geliefert wird oder das Produkt eine derartige Fernbedienung umfasst:

Warnung:

- Die Batterie nicht einnehmen –  
Verätzungsgefahr!
  - Die mit diesem Produkt mitgelieferte Fernbedienung enthält eine Knopfzelle. Das Verschlucken der Batterie kann innerhalb von nur 2 Stunden zu schwersten inneren Verbrennungen mit Todesfolge führen.
  - Halten Sie neue und gebrauchte Batterien von Kindern fern.
  - Falls sich das Batteriefach nicht richtig schließen lässt, dann benutzen Sie das Gerät nicht mehr und halten Sie es von Kindern fern.
  - Wenn Sie vermuten, dass Batterien verschluckt oder in eine Körperöffnung eingeführt worden sind, dann suchen Sie umgehend eine/-n Ärztin/Arzt auf.
29. Warnhinweise bzgl. der Verwendung von Batterien:
- Es besteht Explosionsgefahr, wenn die Batterien nicht ordnungsgemäß ersetzt werden. Tauschen Sie die Batterie nur gegen eine Batterie des gleichen Typs aus.



- Die Batterie darf während der Benutzung, Aufbewahrung oder des Transports weder sehr hohen oder sehr niedrigen Temperaturen noch niedrigem Luftdruck in großen Höhenlagen ausgesetzt werden.
- Die Ersetzung der Batterie mit einem falschen Batterietyp kann zum Explodieren der Batterie oder zum Entweichen von entflammbarem Gas oder Auslaufen von entflammbarer Flüssigkeit aus der Batterie führen.
- Die Entsorgung der Batterie in Feuer oder einem heißen Ofen oder das mechanische Zerkleinern oder Zerteilen der Batterie kann zu Explosionen führen.
- Das Verbleiben der Batterie in einer Umgebung mit sehr hohen Temperaturen kann zum Explodieren der Batterie oder zum Entweichen von entflammbarem Gas oder Auslaufen von entflammbarer Flüssigkeit aus der Batterie führen.
- Eine in einem sehr niedrigen Luftdruck ausgesetzte Batterie kann explodieren oder es kann aus einer in einem sehr niedrigen Luftdruck ausgesetzten Batterie entflammbares Gas entweichen oder entflammbare Flüssigkeit auslaufen.
- Legen Sie besonderes Augenmerk auf den ökologischen Aspekt der Batterieentsorgung.

## AUFSTELLEN

- Packen Sie alle Teile aus und entfernen Sie danach die Schutzmaterialien.
- Schließen Sie das Gerät nicht eher an das Stromnetz an, bevor Sie die Netzspannung überprüft haben und alle anderen notwendigen Verbindungen hergestellt sind.

## Überblick

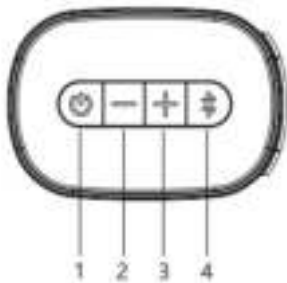

## Produkt

- 1: **☰/QUELLE**: Durch kurzes Drücken schalten Sie das ausgeschaltete Gerät ein; beim eingeschalteten Gerät kurz drücken, um die Funktion zu ändern; durch kurzes Drücken schalten Sie das eingeschaltete Gerät aus;
- 2: **VOL -**: Durch kurzes oder langes Drücken verringern Sie die Lautstärke;
- 3: **VOL +**: Durch kurzes oder langes Drücken erhöhen Sie die Lautstärke;

- 4: KOPPELN: Drücken Sie kurz oder lang, um über Bluetooth zu koppeln;
- 5: HDMI-(ARC)-EINGANG
- 6: OPTISCHER EINGANG
- 7: USB-Wiedergabe
- 8: AUX-EINGANG (R)
- 9: DC IN

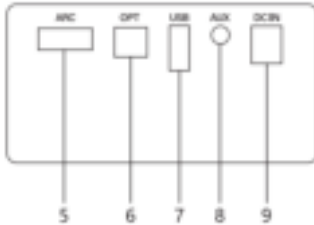



## **LED-Display: Für die Anzeige verschiedener Modi.**

### **Was sich in der Verpackung befindet:**

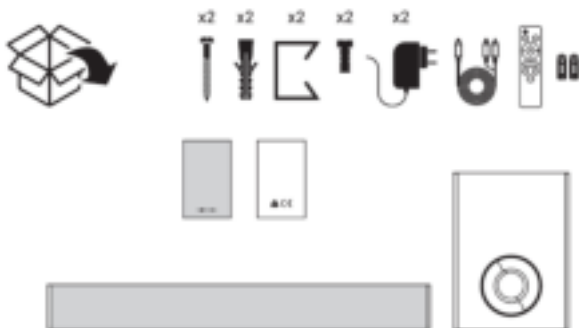
- 1 x Soundbar
- 1 x Subwoofer
- 2 x Netzadapter
- 1 x Bedienungsanleitung
- 1 x Fernbedienung
- 1 x Wandhalterung



## Fernbedienung

- 1: : Durch kurzes Drücken schalten Sie das Gerät ein oder aus (Standby)
- 2: HÖHEN - : Durch Drücken verringern Sie die Höhen der Klangwiedergabe.
- 3: HÖHEN +: Durch Drücken erhöhen Sie die Höhen der Klangwiedergabe.
- 4: VOL +: Durch kurzes oder langes Drücken erhöhen Sie die Lautstärke; durch kurzes Drücken heben Sie die Stummschaltung des Geräts auf, wenn es stummgeschaltet ist.
- 5: VOL -: Durch kurzes oder langes Drücken verringern Sie die Lautstärke; durch kurzes Drücken heben Sie die Stummschaltung des Geräts auf, wenn es stummgeschaltet ist.
- 6:  : Durch Drücken im Bluetooth-/USB-Modus springen Sie zum vorherigen Titel;
- 7:  : Durch Drücken im Bluetooth-/USB-Modus springen Sie zum nächsten Titel;
- 8: MUSIK: Durch Drücken wählen Sie die Einstellungen für den Klangeffekt für die Musik aus

- 9: **FILM:** Durch Drücken wählen Sie die Einstellungen für den Klangeffekt für das Video aus  
Hinweis: Im Filmmodus können Bässe und Höhen nicht eingestellt werden.
- 10: **GESPRÄCH:** Durch Drücken wählen Sie die Einstellungen für den Klangeffekt für die Sprache aus
- 11: **BÄSSE – :** Durch Drücken verringern Sie die Bässe des wiedergegebenen Klangs; durch kurzes Drücken heben Sie die Stummschaltung des Geräts auf, wenn es stummgeschaltet ist.
- 12: **BASS +:** Durch Drücken heben Sie die Bässe des wiedergegebenen Klangs an; durch kurzes Drücken heben Sie die Stummschaltung des Geräts auf, wenn es stummgeschaltet ist.
- 13: **M:** Durch Drücken schalten Sie die Stummschaltungsfunktion ein oder aus und durch langes Drücken ändern Sie die Eingangsquelle

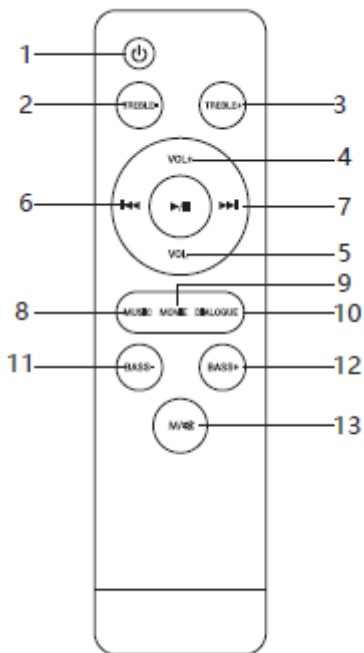



## Bedienung:

### Einlegen der Batterie in die Fernbedienung:

Legen Sie Batterien vom Typ AAA in der Fernbedienung ein, um die Fernbedienung zu aktivieren.

Hinweis: Die Fernbedienung besitzt eine Reichweite von 6 Metern.

## Erste Schritte:

- 1: Stellen Sie sicher, dass Sie alle notwendigen Kabel verbunden haben, bevor Sie die Soundbar an das Stromnetz anschließen; die Soundbar wechselt daraufhin in den Standby-Modus und die Anzeige-LED leuchtet Rot.
- 2: Vergewissern Sie sich, dass der Subwoofer am Stromnetz angeschlossen ist und schalten Sie dann den Netzschalter auf „ON“
- 3: Drücken Sie kurz am Gerät /SOURCE oder auf der Fernbedienung , um die Soundbar einzuschalten. Das LED-Display leuchtet auf.
- 4: Drücken Sie die Source-Taste am Gerät oder der Fernbedienung, um eine der verschiedenen Eingangsquellen auszuwählen. Hinweis: Erfolgt für 15 Minuten keine Bedienung oder kein Signaleingang, wechselt die Soundbar wieder in den Standby-Modus.

## Bluetooth-Kopplung:

- 1: Drücken Sie an der Soundbar kurz die Source-Taste, um die Signalquelle Bluetooth auszuwählen.
- 2: Das LED-Display leuchtet auf
- 3: Drücken Sie die PAIR-Taste an der Seite des Geräts. Die Koppeln-LED blinkt daraufhin schnell.
- 4: Aktivieren Sie nun die Bluetooth-Funktion Ihres Wiedergabegeräts, das daraufhin beginnt, nach der Soundbar zu suchen.
- 5: Wählen Sie „SBW-801BK“ aus der Liste gefundener Geräte aus.
- 6: Falls Sie nach einem Passwort gefragt werden, dann geben Sie „0000“ ein und drücken Sie dann OK.
- 7: Wurde die Verbindung erfolgreich aufgebaut, dann leuchtet die Anzeige konstant Blau.  
Hinweis: Die Bluetooth-Wiedergabe können Sie sowohl über Ihr Wiedergabegerät als auch über die Tasten der Fernbedienung steuern.  
Hinweis: Die Bluetooth-Verbindungsreichweite beträgt 10 Meter.

Hinweis: Wenn ein Mobiltelefon während der Wiedergabe einen Anruf erhält, dann wird die Musikwiedergabe unterbrochen und das Gespräch nicht wiedergegeben. Nach der Beendigung des Gesprächs verbinden sich beide Geräte erneut und die Wiedergabe wird fortgesetzt.

- 8: Halten Sie die Bluetooth-Taste auf der Fernbedienung 3 Sekunden lang gedrückt, um die Bluetooth-Kopplung zu trennen.

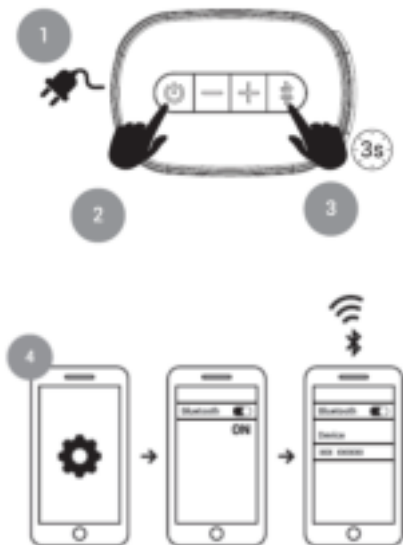

### Quelle Optischer Eingang:

1. Versichern Sie sich, dass die Soundbar über ein optisches Kabel an das Fernsehgerät oder ein anderes Audiogerät angeschlossen ist.



2. Drücken Sie die Optical-Taste auf der Fernbedienung, um durch Drücken der M-Taste auf der Fernbedienung in den Modus für die optische Signalquelle zu wechseln. Sie können aber auch kurz die Source-Taste der Soundbar drücken, um die optische Signalquelle auszuwählen.

Hinweis: Die Wiedergabe wird über Ihr Gerät und durch die Tasten der Fernbedienung gesteuert.

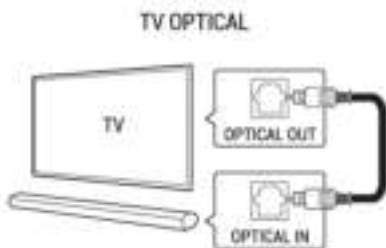

EN	DE
TV OPTICAL	OPTISCHER TV-ANSCHLUSS
TV	TV
OPTICAL OUT	OPTISCHER AUSGANG
OPTICAL IN	OPTISCHER EINGANG

### Quelle LINE IN:

- 1: Versichern Sie sich, dass die Soundbar über ein Audiokabel an den Fernseher oder ein anderes Audiogerät angeschlossen ist.
- 2: Drücken Sie auf der Fernbedienung die LINE IN-Taste, um in den LINE-Eingangsmodus zu wechseln. Sie können ebenfalls an der Soundbar die Source-Taste kurz drücken, um die Signalquelle LINE IN auszuwählen.

Hinweis: Die Wiedergabe wird über Ihr Gerät und durch die Tasten der Fernbedienung gesteuert.

## Quelle HDMI

Versichern Sie sich, dass die Soundbar über ein HDMI-Kabel an den Fernseher oder ein anderes Audiogerät angeschlossen ist. Drücken Sie die HDMI-Taste der Fernbedienung.

Hinweis: Das Gerät kann die Lautstärke sowohl über den Fernseher als auch die Schalter synchronisieren.

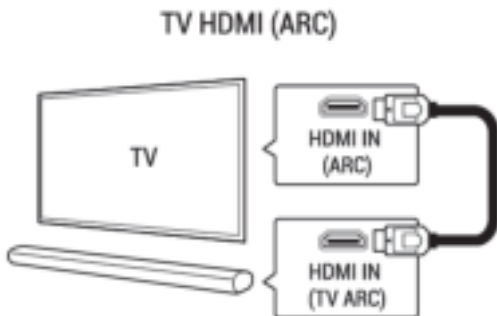

EN	DE
TV HDMI (ARC)	TV-HDMI (ARC)
TV	TV
HDMI IN (ARC)	HDMI-EINGANG (ARC)
HDMI IN (TV ARC)	HDMI-EINGANG (TV ARC)

## USB-Wiedergabe

1. Drücken Sie die -Taste kurz, um die Soundbar einzuschalten. Stecken Sie ein USB-Gerät in den USB-Kartenschacht, woraufhin die Soundbar die Musik auf dem USB-Laufwerk wiedergibt. Drücken Sie die -Taste kurz, um die Wiedergabe zu pausieren oder fortzusetzen.

Drücken Sie die  - oder  -Taste kurz, um den vorherigen/nächsten Titel wiedergeben zu lassen.

## Problembehebung

Problem	Lösung(en)
Gekoppeltes Gerät kann über Bluetooth nicht verbunden werden	Andere Mobilgeräte wurden zuvor verbunden und das Mobilgerät wurde nicht getrennt bzw. sein Bluetooth nicht deaktiviert. Bei der Verbindung wird das Bluetooth des Geräts Ihr Gerät automatisch finden und sich mit ihm verbinden. Schalten Sie zuerst das Bluetooth des verbundenen Bluetooth-Geräts aus. Danach können weitere Bluetooth-Geräte gefunden und für die Verbindung gekoppelt werden.
Die Lautstärke der Wiedergabe über Bluetooth ist gering	Nach der Verbindung mit Mobilgeräten wird die Lautstärke nicht angehoben, befindet sich jedoch auf einem Standardpegel. Schalten Sie die Wiedergabe des Mobilgeräts ein. Die Wiedergabelautstärke des Bluetooth-Geräts selbst ist gering.
Der mögliche Verbindungsabstand über Bluetooth ist gering	Zwischen Mobilgerät und Bluetooth-Gerät befinden sich Hindernisse. Beseitigen Sie die Hindernisse.
Die Verbindung über Bluetooth hat manchmal Aussetzer	Zwischen Mobilgerät und Bluetooth-Gerät befinden sich Hindernisse. Beseitigen Sie die Hindernisse. Bluetooth-Gerät und Mobilgerät sind voneinander zu weit entfernt. Verkürzen Sie den Abstand zwischen Bluetooth-Gerät und Mobilgerät.
Leise Wiedergabe nach der	Nach der Verbindung mit dem Mobilgerät ist das Audio des Bluetooth-Geräts heruntergeregelt.

Verbindung über Bluetooth	Erhöhen Sie die Wiedergabelautstärke des Mobilgeräts.
Der Subwoofer arbeitet nicht	Schalten Sie zuerst nur die Soundbar ein und drücken Sie ca. 5 s lang die Pair-Taste auf der Seite der Soundbar. Schalten Sie dann den Subwoofer ein. Die Subwoofer-LED blinkt. Schalten Sie jetzt die Soundbar und den Subwoofer aus. Starten Sie die Soundbar und den Subwoofer neu, um die Kopplungsprozedur abzuschließen.

## Spezifikationen

Produktname	SBW-801BK
Ausgangsleistung	2 x 20 W + 30 W
AC/DC-Netzteil	100 – 240 V~, 50/60 Hz
Lautsprecherfrequenz	50 Hz – 15 kHz
Bluetooth-Version	5.0, A2DP, AVRCP
Bluetooth-Reichweite	Bis zu 10 m
Inhalt der Verpackung	Soundbar, Fernbedienung, AC/DC-Netzteil, 3,5-mm-auf-Cinch-Kabel, Bedienungsanleitung
Abmessung	810 x 60 x 60 mm
Gewicht	Soundbar: 1,32 kg/Subwoofer: 2,01 kg

Netzadapter (nur für EU)

Hersteller: Dongguan Yingna Electronic Technology Co., Ltd

Modellnummer: YN-24WA180130EU

Benutzen Sie nur die in der Bedienungsanleitung angegebene Stromversorgung

Information	Wert und Genauigkeit
Name des Herstellers oder der Handelsmarke, kommerzielle Zulassung und Anschrift	Dongguan Yingna Electronic Technology Co., Ltd
Modellidentifikator	YN-24WA180130EU
Eingangsspannung	100 – 240 V
Wechselstromfrequenz des AC-Eingangs	50/60 Hz
Ausgangsspannung	18,0 V
Ausgangsstrom	1,3 A
Ausgangsleistung	23,4 W
Durchschnittliche Effizienz bei Normallast	86,5 %
Effizienz bei Niederlast (10 %)	80 %
Leistungsaufnahme bei Nulllast	0,09 %

## **Die Spezifikationen und das Design des Produkts können stillschweigend geändert werden!**

### **Garantie**

Lenco bietet Leistungen und Garantien im Einklang mit Europäischem Recht. Setzen Sie sich deshalb im Falle von Reparaturen (sowohl während als auch nach Ablauf der Garantiezeit) mit Ihrem Fachhändler in Verbindung.

**Wichtiger Hinweis:** Es ist nicht möglich, Produkte für Reparaturen direkt an Lenco zu schicken.

**Wichtiger Hinweis:** Wenn dieses Gerät für welchen Grund auch immer durch ein nicht offizielles Servicezentrum geöffnet wurde oder durch dieses Servicezentrum darauf zugegriffen wurde, erlischt die Garantie.

Dieses Gerät ist nicht für professionelle Zwecke geeignet. Falls das Gerät für professionelle Zwecke eingesetzt wird, erlöschen alle Garantieverpflichtungen seitens des Herstellers.

### **Haftungsausschluss**

Aktualisierungen der Firmware und/oder Hardware-Komponenten werden regelmäßig durchgeführt. Aus diesem Grund können einige der Anleitungen, Spezifikationen und Abbildungen in dieser Dokumentation zu dem Ihnen vorliegenden Gerät leicht abweichen. Alle in diesem Handbuch beschriebenen Elemente dienen nur zur Illustration und treffen auf Ihre individuelle Situation möglicherweise nicht zu. Aus der in diesem Handbuch getätigten Beschreibung können keine Rechtsansprüche oder Leistungsanforderungen geltend gemacht werden.

### **Entsorgung des Altgeräts**

Dieses Symbol zeigt an, dass das entsprechende Produkt oder dessen Akku/Batterie in Europa nicht mit dem normalen Hausmüll entsorgt werden darf. Um die ordnungsgemäße Abfallbehandlung des Produkts und dessen Akku/Batterie zu gewährleisten, müssen diese im Einklang mit allen anwendbaren örtlichen Vorschriften zur Entsorgung von Elektrogeräten und Akkus/Batterien entsorgt werden. Dabei helfen Sie, natürliche Ressourcen zu schonen und Umweltschutzstandards zur Verwertung und Entsorgung von Altgeräten aufrecht zu halten (Richtlinie über Entsorgung Elektrischer und Elektronischer Altgeräte).



## **CE-Kennzeichen**

Hiermit erklärt Lenco Benelux B.V., Thermiekstraat 1a, 6361 HB Nuth, The Netherlands, dass dieses Produkt den grundsätzlichen Anforderungen der EU-Richtlinie entspricht.

Die Konformitätserklärung kann unter folgendem Link abgerufen werden: [techdoc@commaxxgroup.com](mailto:techdoc@commaxxgroup.com)



## **Service**

Besuchen Sie bitte für weitere Informationen und unseren Kundendienst unsere Homepage [www.lenco.com](http://www.lenco.com)  
Lenco Benelux BV, Thermiekstraat 1a, 6361 HB, Die Niederlande.

### **ATTENTION :**

L'utilisation de commandes ou de réglages ou l'exécution de procédures autres que ceux spécifiés dans ce manuel peut entraîner une exposition à des rayonnements dangereux.

### **PRÉCAUTIONS AVANT UTILISATION**

---

#### **GARDEZ CES INSTRUCTIONS À L'ESPRIT :**

1. Ne couvrez pas et n'obturez pas les ouvertures de ventilation. Lorsque vous placez l'appareil sur une étagère, laissez 5 cm (2") d'espace libre tout autour de l'appareil.
2. Réalisez l'installation conformément au mode d'emploi fourni.
3. Gardez l'appareil à l'écart des sources de chaleur telles que radiateurs, appareils de chauffage, fours, bougies et autres produits générant de la chaleur ou une flamme nue. L'appareil ne peut être utilisé que dans des climats modérés. Les environnements extrêmement froids ou chauds doivent être évités. Température de fonctionnement entre 0 et 35 °C.
4. Évitez d'utiliser l'appareil à proximité de champs magnétiques puissants.
5. Des décharges électrostatiques peuvent perturber le fonctionnement normal de cet appareil. Dans ce cas, il suffit de réinitialiser et de redémarrer



l'appareil en suivant le mode d'emploi. Pendant le transfert de fichiers, manipulez l'appareil avec précaution et faites-le fonctionner dans un environnement privé d'électricité statique.

6. Avertissement ! N'introduisez jamais d'objets dans l'appareil par les ouvertures et les fentes de ventilation. Étant donné que des tensions élevées sont présentes à l'intérieur du produit, l'insertion d'objets peut entraîner une électrocution ou court-circuiter les composants internes. Pour les mêmes raisons, ne versez pas de l'eau ou un liquide sur le produit.
7. Ne l'utilisez pas dans des endroits humides tels qu'une salle de bain, une cuisine pleine de vapeur ou à proximité d'une piscine.
8. L'appareil ne doit pas être exposé à des écoulements ou des éclaboussures et aucun objet contenant un liquide, tel qu'un vase, ne doit être posé sur ou près de l'appareil.
9. N'utilisez pas cet appareil lorsque de la condensation est possible. Lorsque vous utilisez l'appareil dans une pièce chaude et humide, des gouttelettes d'eau ou de la condensation peuvent se former à l'intérieur de l'appareil. Dans ce cas, l'appareil peut ne pas fonctionner correctement. Pour éviter tout risque, laissez l'appareil hors tension pendant 1 ou 2 heures avant de le mettre en marche : l'appareil doit être totalement sec avant de le mettre en marche.

10. Bien que ce dispositif soit fabriqué avec le plus grand soin et contrôlé à plusieurs reprises avant de quitter l'usine, il est toujours possible que des problèmes se produisent, comme avec tous les appareils électriques. Si l'appareil émet de la fumée ou en cas d'accumulation excessive de la chaleur ou d'un phénomène inattendu, débranchez immédiatement la fiche d'alimentation du secteur.
11. Cet appareil doit fonctionner avec la source d'alimentation indiquée sur la plaque signalétique. Si vous n'êtes pas sûr du type d'alimentation utilisé chez vous, contactez votre revendeur ou le fournisseur local d'électricité.
12. Tenez l'appareil à l'abri des animaux. Certains animaux adorent mordre les cordons d'alimentation.
13. Pour nettoyer l'appareil, servez-vous d'un chiffon doux et sec. N'utilisez pas de solvant ni d'autre liquide à base de pétrole. Pour enlever les taches importantes, vous pouvez vous servir d'un chiffon humide imbibé d'une solution de détergent diluée.
14. Le fournisseur n'est pas responsable des dommages ou pertes de données causés par un dysfonctionnement, une utilisation abusive, une modification de l'appareil ou un remplacement de la batterie.

15. N'interrompez pas la connexion lorsque l'appareil formate ou transfère des fichiers. Dans le cas contraire, les données pourraient être endommagées ou perdues.
16. Si l'appareil dispose d'une fonction de lecture USB, il faut brancher la clé USB directement sur l'appareil. N'utilisez pas un câble d'extension USB, car cela peut causer des interférences entraînant des pertes de données.
17. La plaque signalétique se situe en dessous ou à l'arrière de l'appareil.
18. Cet appareil ne doit pas être utilisé par des personnes (enfants compris) souffrant de handicaps physiques, sensoriels ou mentaux, ou manquant d'expérience et de connaissances, sauf si elles sont sous surveillance ou ont reçu des instructions sur l'utilisation correcte de l'appareil par la personne qui est responsable de leur sécurité.
19. Ce produit est réservé à un usage non professionnel, et non pas à un usage commercial ni industriel.
20. Vérifiez que l'appareil est en position stable. La garantie ne couvre pas les dégâts occasionnés par l'utilisation de cet appareil en position instable, par les vibrations, les chocs ou par la non-observation de tout autre avertissement ou précaution contenus dans ce mode d'emploi.
21. N'ouvrez jamais cet appareil.

22. Ne placez jamais cet appareil sur un autre appareil électrique.
23. Ne laissez pas les sacs en plastique à la portée des enfants.
24. Utilisez uniquement les accessoires recommandés par le fabricant.
25. Confiez l'entretien et les réparations à un personnel qualifié. Une réparation est nécessaire lorsque l'appareil a été endommagé de quelque façon que ce soit, par exemple lorsque le cordon d'alimentation ou la prise sont endommagés, lorsqu'un liquide a été renversé ou des objets ont été introduits dans l'appareil, lorsque l'appareil a été exposé à la pluie ou à l'humidité, lorsqu'il ne fonctionne pas correctement ou lorsque l'appareil est tombé.
26. Une exposition prolongée à la musique avec un volume élevé peut entraîner une perte auditive temporaire ou permanente.
27. Si l'appareil est livré avec un câble d'alimentation ou un adaptateur secteur :
  - En cas de problème, débranchez le cordon d'alimentation secteur et confiez l'entretien à du personnel qualifié.
  - Ne marchez pas sur l'adaptateur secteur ni le coincez. Faites très attention, en particulier près des fiches et du point de sortie du câble. Ne placez pas d'objets lourds sur l'adaptateur secteur, car vous risquez de

l'endommager. Gardez l'appareil hors de portée des enfants ! Ils pourraient se blesser gravement s'ils jouent avec le câble d'alimentation.

- Débranchez cet appareil pendant les orages ou lorsqu'il n'est pas utilisé pendant une longue durée.
- La prise secteur doit être installée près de l'appareil et doit être facilement accessible.
- Ne surchargez pas les prises de courant ni les rallonges. Une surcharge peut entraîner un incendie ou une électrocution.
- Les appareils de classe 1 doivent être branchés à une prise de courant disposant d'une connexion protectrice à la terre.
- Les appareils de classe 2 ne nécessitent pas de connexion à la terre.
- Tirez toujours sur la fiche pour débrancher le cordon de la prise secteur. Ne tirez pas sur le cordon d'alimentation. Cela pourrait provoquer un court-circuit.
- N'utilisez pas un cordon ou une fiche d'alimentation endommagés ni une prise desserrée. Vous courez un risque d'incendie ou de décharge électrique.

28. Si le produit contient ou est livré avec une télécommande contenant des piles boutons :  
Avertissement :

- « N'ingérez pas la pile, car vous risquez une brûlure chimique » ou une formule équivalente.
  - [La télécommande fournie avec] Ce produit contient une pile bouton. Si la pile est avalée, elle peut causer de graves brûlures internes en seulement 2 heures et même entraîner la mort.
  - Tenez les piles neuves et usagées hors de portée des enfants.
  - Si le compartiment à piles ne se ferme pas correctement, cessez d'utiliser l'appareil et tenez-le hors de portée des enfants.
  - Si vous pensez que les piles ont été avalées ou placées à l'intérieur d'une partie du corps, consultez un médecin immédiatement.
29. Mise en garde relative à l'utilisation des piles :
- Risque d'explosion si la pile est mal remplacée. Remplacez les piles par des piles d'un type identique ou équivalent.
  - Pendant l'utilisation, le stockage ou le transport, la pile ne doit pas être soumise à des températures extrêmement élevées ou basses, à une faible pression d'air à haute altitude.
  - Le remplacement d'une pile par une autre de type incorrect peut entraîner une explosion ou une fuite de liquide ou de gaz inflammable.

- L'introduction d'une pile dans le feu ou dans un four chaud, l'écrasement ou le découpage mécanique peut entraîner une explosion.
- L'exposition d'une pile dans un environnement à température extrêmement élevée peut entraîner une explosion ou une fuite de liquide ou de gaz inflammable.
- L'exposition d'une pile à une pression d'air extrêmement basse peut entraîner une explosion ou une fuite de liquide ou de gaz inflammable.
- Veuillez considérer les questions environnementales lors de la mise au rebut des piles.

## **INSTALLATION**

- Déballez toutes les pièces et enlevez le matériau de protection.
- Ne connectez pas l'unité au secteur avant d'avoir vérifié la tension du secteur et avant que toutes les autres connexions n'aient été effectuées.

## Présentation

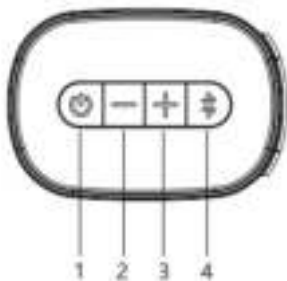

## Produit

- 1: **⏻/SOURCE** : Appuyez brièvement pour allumer l'appareil lorsqu'il est éteint, après l'avoir allumé, appuyez brièvement pour changer de fonction, appuyez longuement pour l'éteindre ;
- 2: **VOL-** : Appuyez brièvement ou longuement dessus pour baisser le volume ;
- 3: **VOL+** : Appuyez brièvement ou longuement dessus pour monter le volume ;
- 4: **APPARIEMENT** : Appuyez brièvement ou longuement dessus pour appairer par Bluetooth ;
- 5: **HDMI (ARC) IN**
- 6: **ENTRÉE OPTIQUE**
- 7: **Lecture USB**
- 8: **AUX IN (R)**
- 9: **DC IN**



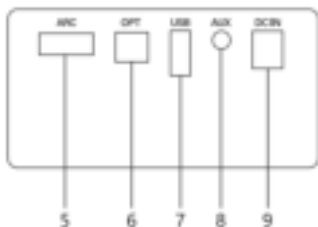



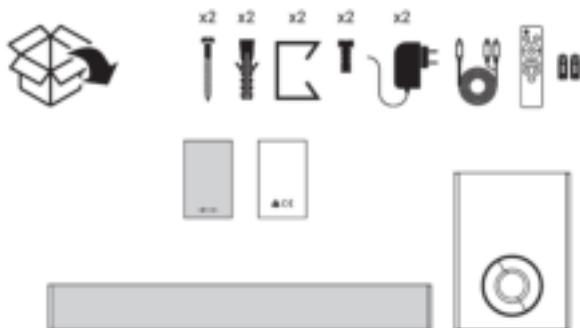

**Affichage LED : pour montrer les différents modes.**

**Contenu de l'emballage :**

- 1\*Barre de son
- 1\*Caissons des graves
- 2 \* adaptateur
- 1 \* mode d'emploi
- 1 \* télécommande
- 1 \* support de montage mural



## Télécommande

- 1:  : Appuyez brièvement sur cette touche pour allumer ou éteindre l'appareil (en mode veille).
- 2: AIGUS- : Appuyez sur cette touche pour diminuer l'effet des aigus.
- 3: AIGUS+ : Appuyez sur cette touche pour augmenter l'effet des aigus.
- 4: VOL+ : Appuyez brièvement ou longuement sur cette touche pour augmenter le volume et appuyez brièvement pour remettre le son si la fonction sourdine est activée.
- 5: VOL- : Appuyez brièvement ou longuement sur cette touche pour baisser le volume et appuyez brièvement pour remettre le son si la fonction sourdine est activée.
- 6:  : Appuyez sur cette touche pour passer au morceau précédent en mode Bluetooth/USB.
- 7:  : Appuyez sur cette touche pour passer au morceau suivant en mode Bluetooth/USB.
- 8: MUSIQUE : Appuyez sur cette touche pour sélectionner les réglages des effets sonores musicaux.
- 9: FILM : Appuyez sur cette touche pour sélectionner les réglages des effets sonores des films.  
Remarque : En mode film, les réglages des graves et des aigus ne fonctionnent pas.
- 10: DIALOGUE : Appuyez sur cette touche pour sélectionner les réglages des effets sonores de la parole.
- 11: BASSES - : Appuyez sur cette touche pour diminuer l'effet des graves et appuyez brièvement pour remettre le son si la fonction sourdine est activée.
- 12: BASSES+ : Appuyez sur cette touche pour augmenter l'effet des graves et appuyez brièvement pour remettre le son si la fonction sourdine est activée.
- 13: M : Appuyez sur cette touche pour activer ou désactiver la fonction de sourdine ou appuyez dessus longuement pour changer de source en entrée

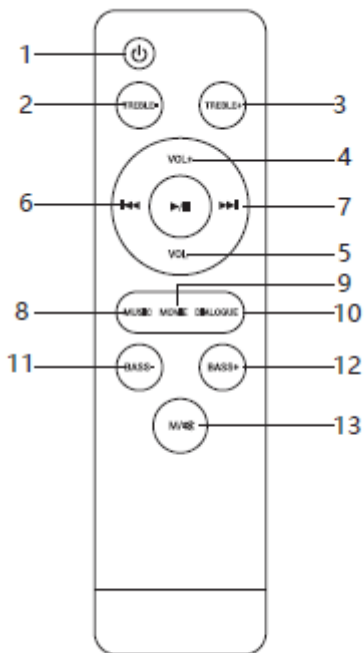

## Utilisation

### Installation de la télécommande :



Insérez une pile AAA dans la télécommande pour l'activer.

Remarque : La télécommande a une portée de 6 mètres.

### Pour commencer :

- 1: Vérifiez que vous avez fait toutes les connexions de câbles nécessaires avant de brancher la barre audio à une prise secteur,

la barre audio passera en mode veille, le voyant rouge s'allumera.

- 2: Assurez-vous que le caisson de graves est branché sur l'alimentation et tournez le bouton sur « ON »
- 3: Appuyez brièvement sur /SOURCE sur l'appareil ou sur  sur la télécommande pour mettre en marche la barre audio. L'affichage LED s'allume.
- 4: Appuyez sur le bouton source sur l'appareil ou la télécommande pour choisir une source différente.  
Remarque : La barre audio repassera en mode veille si vous n'appuyez sur aucun bouton pendant 15 minutes.

### **Appariement par Bluetooth :**

- 1: Appuyez brièvement sur le bouton Source de la barre de son pour choisir la source Bluetooth.
- 2: L'affichage LED s'allume
- 3: Appuyez sur le bouton d'appairage sur le côté de l'appareil. Le témoin d'appairage clignote rapidement.
- 4: Activez la fonction Bluetooth sur vos appareils et l'appareil commence à rechercher la barre audio.
- 5: Sélectionnez « SBW-801BK » dans la liste des dispositifs trouvés.
- 6: Si un mot de passe est demandé, saisissez « 0000 » et appuyez sur OK.
- 7: Une fois que l'appareil est apparié, le voyant s'allume en continu.  
Remarque : La lecture en Bluetooth est commandée par votre appareil et les boutons sur la télécommande.  
Remarque : La portée de fonctionnement pour la connexion Bluetooth est de 10 mètres.  
Remarque : Si un téléphone mobile sur lequel vous jouez de la musique reçoit un appel, la musique sera interrompue et ne sera pas lue. Une fois que l'appel est terminé, les appareils se reconnectent à nouveau et la lecture continue.
- 8: Appuyez sur le bouton Bluetooth de la télécommande et maintenez-le enfoncé pendant 3 secondes pour déconnecter l'appairage Bluetooth.

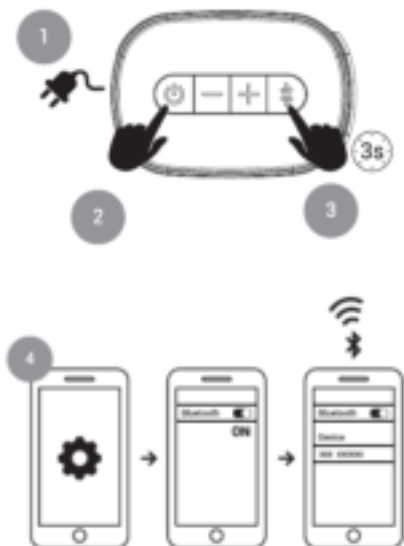

### Source entrée optique :

1. Vérifiez que la barre de son est connectée au téléviseur ou à un autre dispositif audio au moyen d'un câble optique.
2. Appuyez sur le bouton Optique de la télécommande pour accéder au mode, puis appuyez sur le bouton "M" de la télécommande. Vous pouvez également appuyer brièvement sur le bouton source de la barre de son pour choisir la source optique.

Remarque : La lecture est contrôlée par votre appareil et par le bouton de la télécommande.

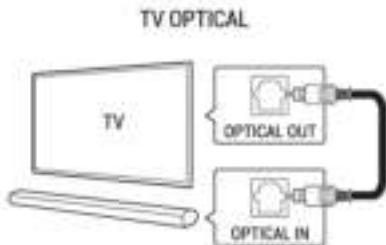

EN	FR
TV OPTICAL	OPTIQUE TV
TV	TV
OPTICAL OUT	OPTICAL OUT
OPTICAL IN	ENTRÉE OPTIQUE

### Source d'entrée de ligne :

- 1: Vérifiez que la barre audio est connectée au téléviseur ou à un autre appareil audio grâce à un câble audio.
- 2: Appuyez sur le bouton LINE IN de la télécommande pour passer en mode LINE IN. Vous pouvez également appuyer brièvement sur le bouton Source sur la barre audio pour choisir la source LINE IN.

Remarque : La lecture est contrôlée par votre appareil et par les boutons de la télécommande.

### Source HDMI

Vérifiez que la barre audio est connectée au téléviseur ou à un autre appareil audio grâce à des câbles HDMI.  
Appuyez sur le bouton HDMI de la télécommande.



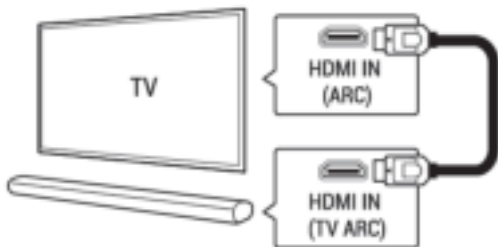

Remarque : L'appareil peut synchroniser le volume avec le téléviseur et également avec l'interrupteur.

## TV HDMI (ARC)



EN	FR
TV HDMI (ARC)	TV HDMI (ARC)
TV	TV
HDMI IN (ARC)	HDMI IN (ARC)
HDMI IN (TV ARC)	HDMI IN (TV ARC)

## Lecture USB

1. Appuyez brièvement sur le bouton  pour allumer la barre de son, insérez la clé USB dans la fente pour clé USB, et la barre de son jouera la musique contenue dans le lecteur USB, appuyez brièvement sur  pour lire/suspendre la musique. Appuyez brièvement sur  ou  pour lire la musique précédente/suivante.

## Dépannage

Problèmes	Solutions
Impossible de terminer la connexion	Un autre appareil mobile a été connecté avant utilisation et l'appareil mobile n'a pas quitté et son Bluetooth n'est pas désactivé. Lorsqu'il est connecté,

d'appariement par Bluetooth	le Bluetooth de cet appareil trouvera automatiquement l'appareil Bluetooth et s'y connectera. Tout d'abord, désactivez le Bluetooth des appareils Bluetooth connectés, puis le prochain appareil Bluetooth peut être trouvé et apparié normalement pour se connecter.
Volume de lecture Bluetooth faible	Après des connexions avec des appareils mobiles, le volume de l'appareil Bluetooth n'est pas fort, mais au niveau de sortie par défaut. Activez la sortie de l'appareil mobile. Le volume de sortie de l'appareil Bluetooth est faible.
La distance de connexion par Bluetooth est courte.	Il y a des obstacles entre les appareils mobiles et l'appareil Bluetooth. Enlevez les obstacles.
La connexion Bluetooth est bonne, parfois.	Il y a des obstacles entre les appareils mobiles et l'appareil Bluetooth. Enlevez les obstacles. Appareil Bluetooth trop éloigné des appareils mobiles connectés, au-delà de la portée de connexion. Rapprochez l'appareil Bluetooth des appareils mobiles.
Lecture silencieuse après une connexion par Bluetooth	Après des connexions avec des appareils mobiles, le son de l'appareil Bluetooth est désactivé. Activez le volume de sortie des appareils mobiles.
Le caisson de graves ne fonctionne pas	Allumez d'abord uniquement la barre de son et appuyez sur le bouton d'appairage sur le côté de la barre de son et maintenant-le enfoncé pendant environ 5 secondes. Puis mettez le caisson de basse en marche. Le voyant du caisson de basse clignote. Maintenant, éteignez la barre de son et le caisson de basse. Redémarrez la barre de son et le caisson de basse pour terminer la procédure de couplage.



## Caractéristiques

Nom du produit	SBW-801BK
Sortie d'alimentation	20 W * 2 + 30 W
Adaptateur CA/CC	100-240 V~50/60 Hz
Fréquence de l'enceinte	50 Hz-15 KHz
Version Bluetooth	5.0, A2DP, AVRCP
Portée Bluetooth	Jusqu'à 10 m
Inclus dans le produit	Barre de son, télécommande, adaptateur CA/CC, câble 3,5 mm vers RCA, manuel d'utilisation.
Dimensions	810*60*60 mm
Poids	Barre de son 1,32 kg, / caisson de basse 2,01 kg

Adaptateur d'alimentation (uniquement pour l'Europe)

Fabricant : Dongguan Yingna Electronic Technology Co., Ltd

Numéro du modèle : YN-24WA180130EU

Utilisez uniquement l'alimentation électrique indiquée dans le mode d'emploi.

Informations	Valeur et précision
Nom ou marque du fabricant, enregistrement commercial et adresse	Dongguan Yingna Electronic Technology Co., Ltd
Référence du modèle	YN-24WA180130EU
Tension d'entrée	100-240 V
Fréquence d'entrée CA	50/60 Hz

Tension de sortie	18,0 V
Courant de sortie	1,3 A
Sortie d'alimentation	23,4 W
Rendement moyen en mode actif	86,5 %
Rendement à faible charge (10 %)	80 %
Consommation électrique sans charge	0,09 %

## **Les caractéristiques et la conception de ce produit sont sujettes à modification sans préavis !**

### **Garantie**

Lenco propose un service et une garantie conformément à la législation européenne, ce qui signifie qu'en cas de besoin de réparation (aussi bien pendant et après la période de garantie), vous pouvez contacter votre revendeur le plus proche.

Remarque importante : il n'est pas possible de renvoyer l'appareil pour réparation directement à Lenco.

Remarque importante : si l'appareil est ouvert ou modifié de quelque manière que ce soit par un réparateur non agréé, la garantie sera caduque.

Cet appareil ne convient pas à une utilisation professionnelle. En cas d'utilisation professionnelle, les obligations de garantie du fabricant seront annulées.

### Clause de non-responsabilité

Des mises à jour du logiciel ou des composants informatiques sont régulièrement effectuées. Il se peut donc que certaines instructions, caractéristiques et images présentes dans ce document diffèrent légèrement de votre configuration spécifique. Tous les articles décrits dans ce guide sont fournis uniquement à des fins d'illustration et peuvent ne pas s'appliquer à une configuration spécifique. Aucun droit légal ne peut être obtenu depuis les informations contenues dans ce manuel.

### Mise au rebut de l'appareil usagé

Ce symbole indique que le produit électrique concerné ainsi que les piles ne doivent pas être jetés avec les autres déchets ménagers en Europe. Pour garantir un traitement correct des piles et de l'appareil usagés, veuillez les mettre au rebut conformément aux réglementations locales en vigueur relatives aux appareils électriques et autres piles. En agissant de la sorte, vous contribuerez à la préservation des ressources naturelles et à l'amélioration des niveaux de protection environnementale concernant le traitement et la destruction des déchets électriques (directive sur les déchets des équipements électriques et électroniques).



### Marquage CE

Par la présente, Lenco Benelux B.V., Thermiekstraat 1a, 6361 HB Nuth, Pays-Bas, déclare que ce produit est conforme aux exigences principales des directives européennes.

La déclaration de conformité peut être consultée à l'adresse [techdoc@commaxxgroup.com](mailto:techdoc@commaxxgroup.com)



## **Service après-vente**

Pour en savoir plus et obtenir de l'assistance, visitez [www.lenco.com](http://www.lenco.com)  
Lenco Benelux BV, Thermiekstraat 1a, 6361 HB, Pays-Bas

### **PRECAUCIÓN:**

el uso de controles o ajustes distintos, o llevar a cabo procedimientos distintos a aquéllos aquí especificados puede tener como consecuencia una exposición peligrosa a la radiación.

### **PRECAUCIONES PREVIAS AL USO**

---

#### **TENGA ESTAS INSTRUCCIONES EN MENTE:**

1. No cubra o bloquee ninguna apertura de ventilación. Cuando coloque el dispositivo en una estantería, deje 5 cm (2") de espacio libre alrededor de todo el dispositivo.
2. Instálelo conforme al manual de usuario que se adjunta.
3. Mantenga el aparato alejado de fuentes de calor, como radiadores, calentadores, estufas, velas u otros productos que generen calor o llama viva. El aparato solo puede usarse en climas moderados. Se deben evitar los ambientes extremadamente fríos o cálidos. Temperatura de funcionamiento entre 0 ° y 35 °C.
4. Evite usar el dispositivo cerca de campos magnéticos fuertes.
5. Una descarga electrostática puede entorpecer el uso normal de este dispositivo. En tal caso, simplemente reinícielo siguiendo el manual de instrucciones. Durante la transmisión de archivos,

por favor manéjelo con cuidado opérelo en un entorno libre de electricidad estática.

6. ¡Advertencia! Nunca inserte un objeto en el producto a través de las ventilaciones o aperturas. Alto voltaje fluye a través del producto e insertar un objeto puede provocar una descarga eléctrica y/o un cortocircuito de sus componentes internos. Por el mismo motivo, no derrame agua o líquidos en el producto.
7. No lo utilice en zonas húmedas, como cuartos de baño, cocinas en las que se forme vapor ni cerca de piscinas.
8. El aparato no debe exponerse a goteos o salpicaduras y asegúrese de que se colocan sobre o cerca del aparato objetos llenos de líquidos, como jarrones.
9. No use este dispositivo cuando se pueda producir condensación. Cuando utilice la unidad en una habitación húmeda y cálida con humedad, pueden generarse gotas de agua o condensación dentro de la unidad y es posible que no funcione correctamente; apague la unidad durante 1 o 2 horas antes de encenderla de nuevo: el aparato debe estar seco antes de conectarse a una fuente de alimentación.
10. Aunque este dispositivo está fabricado con el máximo cuidado y comprobado varias veces antes de salir de fábrica, todavía es posible que se puedan producir problemas, al igual que con todos

los aparatos eléctricos. Si observa la aparición de humo, una acumulación excesiva de calor o cualquier otro fenómeno inesperado, deberá desconectar inmediatamente el enchufe de la toma de corriente.

11. Este dispositivo debe funcionar con una fuente de alimentación que se especifica en la etiqueta de especificaciones. Si no está seguro del tipo de alimentación que se usa en su hogar, consulte con el distribuidor o una compañía eléctrica local.
12. Manténgalo alejado de los animales. A algunos animales les gusta morder los cables de alimentación.
13. Para limpiar el dispositivo use un paño seco y suave. No utilice líquidos disolventes ni con base de petróleo.  
Para eliminar manchas difíciles, puede usar un paño húmedo con detergente diluido.
14. El proveedor no asume ninguna responsabilidad por daños o datos perdidos provocados por un funcionamiento incorrecto, uso incorrecto, modificación del dispositivo o sustitución de la batería.
15. No interrumpa la conexión cuando el dispositivo esté formateando o transfiriendo archivos. En caso contrario, los datos se pueden estropear o perder.
16. Si la unidad dispone de función de reproducción USB, se debe conectar la memoria USB directamente en la unidad. No utilice cables de

extensión USB ya que pueden crear interferencias que causen una pérdida de datos.

17. La etiqueta de calificación aparece marcada en el panel inferior o posterior del dispositivo.
18. Este aparato no está diseñado para su uso por personas (incluyendo niños) con discapacidades físicas, sensoriales o mentales o con falta de experiencia o conocimientos, salvo que estén bajo la supervisión o hayan recibido formación sobre el uso correcto del dispositivo por parte de una persona responsable de su seguridad.
19. Este producto está diseñado para un uso no profesional únicamente y no para un uso comercial o industrial.
20. Asegúrese de que la unidad esté fijada en una posición estable. La garantía no cubrirá los daños derivados de usar este producto en una posición inestable, vibraciones o golpes o por no seguir otras advertencias o precauciones que aparecen en este manual de usuario.
21. Nunca retire la carcasa del dispositivo.
22. Nunca coloque este dispositivo sobre otro equipo eléctrico.
23. Mantenga las bolsas de plástico fuera del alcance de los niños.
24. Use únicamente los dispositivos/accesorios especificados por el fabricante.
25. Remita todas las reparaciones al personal cualificado. Es necesario el mantenimiento cuando



el dispositivo presenta daños en cualesquiera manera, como el cable de alimentación o el enchufe, cuando se haya vertido líquido o se hayan caído objetos en el dispositivo, cuando el dispositivo se haya expuesto a la lluvia o humedad, cuando no funcione normalmente o cuando se haya caído.

26. Una larga exposición a sonidos elevados de reproductores de música personales puede provocar una pérdida de audición temporal o permanente.
27. Si el producto viene con un cable de alimentación o un adaptador de corriente de CA:
  - Si se produce cualquier problema, desconecte el cable de alimentación CA y remítase al mantenimiento de personal cualificado.
  - No pise o pince el adaptador de alimentación. Tenga mucho cuidado, en especial cerca de las tomas y el punto de salida del cable. No coloque objetos pesados en el adaptador de alimentación, ya que pueden dañarlo. ¡Mantenga el dispositivo fuera del alcance de los niños! Si juegan con el cable de alimentación, puede sufrir lesiones graves.
  - Desconecte el dispositivo durante tormentas eléctricas o cuando no vaya a usarse durante periodos prolongados de tiempo.

- La salida de la toma debe instalarse cerca del equipo y debe ser fácilmente accesible.
- No sobrecargue las tomas CA o los cables de extensión. La sobrecarga puede provocar un incendio o una descarga eléctrica.
- Los dispositivos con construcción de Clase 1 deben estar conectados a una toma de corriente con una conexión a tierra protegida.
- Los dispositivos con construcción de Clase 2 no requieren una conexión a tierra.
- Sujete siempre el enchufe cuando los extraiga de la toma de corriente. No tire del cable de alimentación. Esto puede provocar un cortocircuito.
- No utilice un cable de alimentación o enchufe deteriorado o una toma suelta. Si lo hace, podría provocar un incendio o una descarga eléctrica.

28. Si el producto contiene o se entrega con un mando a distancia que contiene pilas de botón / celdas:

Advertencia:

- “Ni ingiera la pila, riesgo de quemadura química” o frase equivalente.
- [El mando a distancia que se suministra] Este producto contiene una pila de tipo botón/moneda. Si la pila se traga, puede provocar graves quemaduras internas en sólo 2 horas y podría ocasionar la muerte.

- Mantenga las pilas nuevas o usadas fuera del alcance de los niños.
  - Si el compartimiento de las pilas no se cierra correctamente, deje de usar el producto y no lo deje al alcance los niños.
  - Si tiene la sospecha de que una pila ha sido ingerida o se encuentra en algún lugar del cuerpo, busque inmediatamente atención médica.
29. Precaución sobre el uso de las pilas:
- Existe riesgo de explosión si la pila no se sustituye correctamente. Sustitúyala únicamente con otra del mismo tipo u otro equivalente.
  - No se pueden exponer las pilas a temperaturas extremadamente altas o bajas, baja presión de aire a gran altitud durante el uso, almacenamiento o transporte.
  - Si cambia las pilas por otras que no son las correctas, se puede producir una explosión o la fuga de líquidos o gases inflamables.
  - Si arroja las pilas al fuego o a un horno caliente, o aplasta o corta mecánicamente una pila, podría provocar una explosión.
  - Si deja las pilas en un lugar con temperaturas extremadamente altas, se puede producir una explosión o una fuga de líquido o gas inflamable.

- Si se exponen las pilas a una presión de aire extremadamente baja, se puede producir una explosión o la fuga de líquidos o gases inflamables.
- Se debe prestar atención a los aspectos medioambientales sobre la eliminación de baterías.

## INSTALACIÓN

- Desembale todas las piezas y retire el material protector.
- No conecte la unidad a la corriente eléctrica antes de comprobar la tensión de la corriente y antes de que se hayan hecho todas las demás conexiones.

## Descripción General

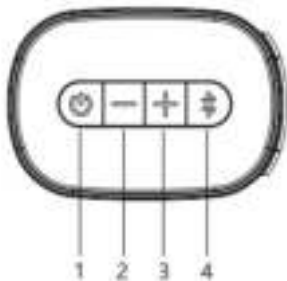

## Producto

- 1: /FUENTE: Púlselo brevemente para encenderlo cuando esté apagado; tras el encendido púlselo brevemente para realizar

cambios de función; púlselo durante un periodo prolongado de tiempo para apagarlo;

- 2: VOL-: Pulse brevemente o mantenga pulsado para bajar el volumen;
- 3: VOL+: Pulse brevemente o mantenga pulsado para subir el volumen;
- 4: EMPAREJAR: Púlselo brevemente o durante un periodo prolongado de tiempo para hacer el emparejamiento Bluetooth;
- 5: ENTRADA HDMI (ARC)
- 6: ENTRADA ÓPTICA
- 7: Reproducción USB
- 8: ENTRADA AUXILIAR (R)
- 9: DC IN

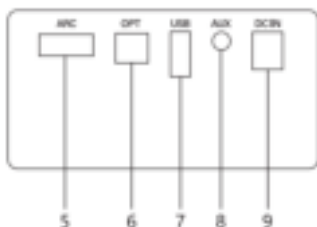



**Pantalla LED: para mostrar un modo diferente.**

### **Contenidos del envase:**

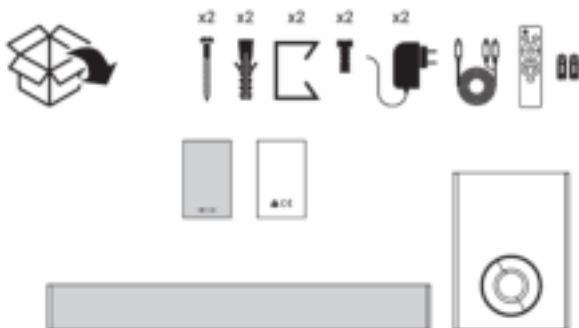
- 1\* barra de sonido
- 1\*Subwoofer
- 2\* Adaptador
- 1\* Manual de usuario
- 1\* Mando a distancia
- 1\* Soportes para montaje en pared



## Mando

- 1: : Pulse brevemente para encender o apagar la unidad (en espera).
  - 2: TREBLE - : Pulse para disminuir el efecto de los agudos.
  - 3: TREBLE+: Pulse para aumentar el efecto de los agudos.
  - 4: VOL+: Pulse brevemente o mantenga pulsado para subir el volumen y pulse brevemente para desactivar el silencio si la función de silencio está activada.
  - 5: VOL-: Pulse brevemente o mantenga pulsado para bajar el volumen y pulse brevemente para desactivar el silencio si la función de silencio está activada.
  - 6: : Pulse para saltar a la canción anterior en modo Bluetooth/USB.
  - 7: : Pulse para saltar a la canción siguiente en modo Bluetooth/USB.
  - 8: MÚSICA: Pulse para seleccionar la configuración de efectos de sonido de la música.
  - 9: PELÍCULA: Púlselo para seleccionar la configuración de efectos de sonido de cine
- Nota: En el modo de película, los ajustes de graves y agudos no funcionan.

- 10: DIALOG: Pulse para seleccionar la configuración de efectos de sonido del habla.
- 11: BASS-: Pulse para disminuir el efecto de graves y pulse brevemente para desactivar el silencio, si la función de silencio está activada.
- 12: BASS+: Pulse para aumentar el efecto de graves y pulse brevemente para desactivar el silencio, si la función de silencio está activada.
- 13: M: Pulse para activar o desactivar la función de silencio/mantenga pulsado para cambiar la fuente de entrada.

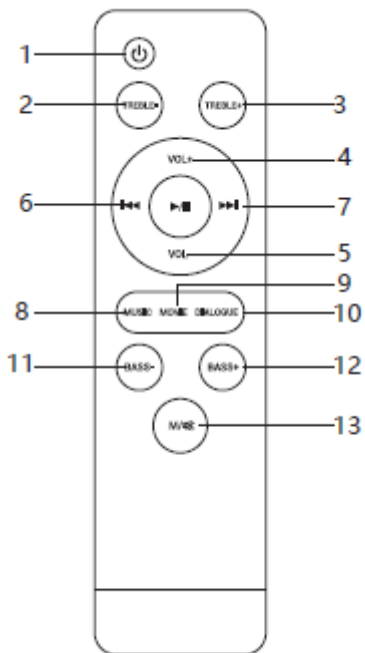

## Funcionamiento



### Instalación del mando a distancia:

Introduzca una pila tipo AAA en el mando a distancia para activar el mando a distancia.

Nota: El mando a distancia funciona en un alcance de 6 metros.



## Empezando:

- 1: Asegúrese de que ha realizado todas las conexiones necesarias de cables antes de conectar la barra de sonido a una toma de pared; la barra de sonido entrará en modo en espera; el indicador se iluminará de color rojo.
- 2: Verifique que el subwoofer esté conectado a la red eléctrica y ponga el botón en «ON»
- 3: Pulse brevemente /SOURCE en la unidad o  en el mando a distancia para encender la barra de sonido. Se iluminará la pantalla LED.
- 4: Pulse el botón source en la unidad o en el mando a distancia para elegir diversas fuentes.

Nota: La barra de sonido volverá a entrar en modo en espera si no hay funcionamiento durante 15 minutos.

## Emparejamiento de Bluetooth:

- 1: Pulse brevemente el botón Source en la barra de sonido para elegir la fuente Bluetooth.
- 2: Posteriormente, se iluminará la pantalla LED
- 3: Pulse el botón Pair situado en un lateral de la unidad. El indicador de emparejamiento parpadeará rápidamente.
- 4: Encienda la función Bluetooth en sus dispositivos y el dispositivo empezará a buscar la barra de sonido.
- 5: Seleccione «SBW-801BK» en la lista de dispositivos encontrados.
- 6: Si se le solicita, introduzca la contraseña "0000" y pulse OK.
- 7: Cuando se empareje con éxito con su dispositivo, la luz indicadora quedará iluminada.

Nota: La reproducción Bluetooth se controla mediante su dispositivo y los botones del mando a distancia.

Nota: (El alcance de funcionamiento de la conexión Bluetooth es de 10 metros.)

Nota: Si un dispositivo móvil con el que está escuchando música recibe una llamada, la música se interrumpirá y no se reproducirá. Tras finalizar la llamada, los dispositivos se vuelven a conectar entre sí y la reproducción continúa.

- 8: Mantenga pulsado el botón Bluetooth en el mando a distancia durante 3 segundos para desconectar el emparejamiento Bluetooth.

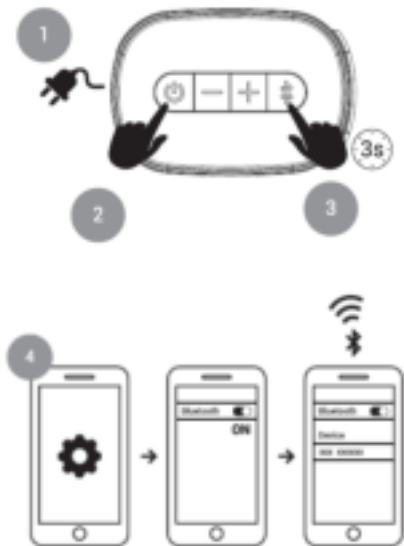

### Fuente OPTICAL IN:

1. Compruebe que la barra de sonido esté conectada al TV u otro dispositivo de audio con un cable óptico.
2. Pulse el botón óptico en el mando a distancia para entrar en el modo pulsando el botón "M" del mando a distancia. O también pulse pulsar brevemente el botón source de la barra de sonido para elegir la fuente Óptica.

Nota: La reproducción la controla el dispositivo y el botón del mando a distancia.

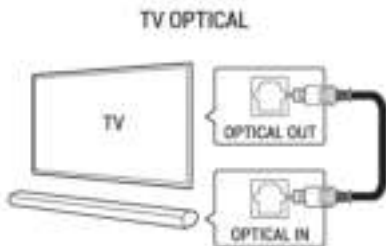

EN	ES
TV OPTICAL	TV ÓPTICA
TV	TV
OPTICAL OUT	SALIDA ÓPTICA
OPTICAL IN	ENTRADA ÓPTICA

### Fuente LINE IN:

- 1: Asegúrese de que la barra de sonido está conectada al TV u otro dispositivo de audio mediante un cable de audio.
- 2: Pulse el botón LINE IN en el mando a distancia para entrar en el modo. Asimismo puede pulsar brevemente el botón fuente en la barra de sonido para elegir la fuente LINE IN.

Nota: La reproducción la controla el dispositivo y los botones del mando a distancia.

### Fuente HDMI

Asegúrese de que la barra de sonido está conectada al TV u otro dispositivo de audio mediante un cable HDMI.  
Pulse el botón HDMI del mando a distancia.



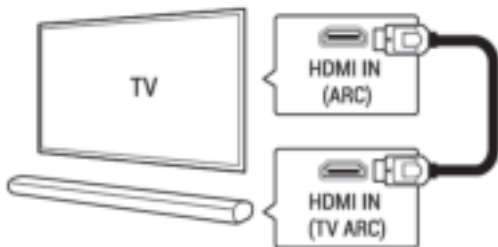

Nota: El dispositivo puede sincronizar el volumen con el TV, y también con el interruptor.

### TV HDMI (ARC)



EN	ES
TV HDMI (ARC)	TV HDMI (ARC)
TV	TV
HDMI IN (ARC)	ENTRADA HDMI (ARC)
HDMI IN (TV ARC)	ENTRADA HDMI (TV ARC)

### Reproducción USB

1. Pulse brevemente el botón  para encender la barra de sonido; inserte el USB en la ranura para tarjetas USB y la barra de sonido reproducirá la música de la unidad USWB; pulse brevemente  para reproducir / hacer una pausa en la música. Pulse brevemente  o  para reproducir la pista de música anterior / siguiente.

### Solución de problemas

Problemas	Solución
No se puede completar la conexión de	Otro dispositivo móvil se ha conectado antes de usarlo y no se ha abandonado el dispositivo móvil ya que su Bluetooth no está desconectado. Cuando se

<p>emparejamiento vía Bluetooth</p>	<p>conecta, el Bluetooth de este dispositivo automáticamente encontrará el dispositivo Bluetooth y se conectará. Primero, apague el Bluetooth de los dispositivos Bluetooth conectados; posteriormente se puede encontrar el siguiente dispositivo Bluetooth y normalmente emparejarse para conectarse.</p>
<p>El volumen de reproducción vía Bluetooth es bajo</p>	<p>Tras la conexión con dispositivos móviles, el volumen del dispositivo Bluetooth no sube, sino que está en el nivel de salida predeterminado. Encienda la salida del dispositivo móvil. El volumen de salida del dispositivo Bluetooth es bajo en sí mismo.</p>
<p>La distancia de conexión mediante Bluetooth es corta</p>	<p>Existe una obstrucción entre los dispositivos móviles y el dispositivo Bluetooth. Retire las obstrucciones.</p>
<p>Buena conexión vía Bluetooth, a veces</p>	<p>Existe una obstrucción entre los dispositivos móviles y el dispositivo Bluetooth. Retire las obstrucciones. Está demasiado alejado del dispositivo Bluetooth para conectar dispositivos móviles, más allá del alcance de conexión. Acorte la distancia entre el dispositivo Bluetooth y los dispositivos móviles.</p>
<p>Reproducción silenciosa tras la conexión vía Bluetooth</p>	<p>Tras la conexión con dispositivos móviles, el audio del dispositivo Bluetooth está desconectado. Conecte el volumen de salida del dispositivo móvil.</p>
<p>El subwoofer no funciona</p>	<p>Encienda primero solo la barra de sonido y pulse el botón "Pair" situado en un lateral de la barra de sonido durante unos 5 segundos. Posteriormente, encienda el subwoofer. Se iluminará la luz del subwoofer. Ahora apague la barra de sonido y el subwoofer. Reinicie la barra de sonido y el subwoofer para completar el procedimiento de emparejamiento.</p>

## Especificaciones

Nombre del producto	SBW-801BK
Potencia de salida	20 W*2+30 w
Adaptador CA/CC	100-240 V~50/60 Hz
Frecuencia del altavoz	50 Hz-15 KHz
Versión de Bluetooth	5.0, A2DP, AVRCP
Alcance del Bluetooth	Hasta 10m
Incluido en el envase	Barra de sonido, mando a distancia, adaptador CA/CC, cable de 3.5mm a RCA, manual de usuario
Dimensiones	810*60*60mm
Peso	Barra de sonido 1,32 kg / subwoofer 2,01 kg

Adaptador de corriente (Sólo para la UE)

Fabricante: Dongguan Yingna Electronic Technology Co., Ltd

Número de modelo: YN-24WA180130EU

Utilice únicamente la fuente de alimentación indicada en las instrucciones de uso.

Información	Valor y precisión
Nombre de los fabricantes o marcas registradas, registro comercial y dirección	Dongguan Yingna Electronic Technology Co., Ltd
Identificador del modelo	YN-24WA180130EU
Tensión de entrada	100-240V
Frecuencia CA de	50/60HZ

entrada	
Tensión de salida	18.0V
Corriente de salida	1.3A
Potencia de salida	23,4W
Eficiencia activa media	86,5%
Eficiencia a carga baja (10%)	80%
Consumo energético sin carga	0,09%

**¡Las especificaciones y diseño de este producto están sujetos a cambio sin previo aviso!**

### **Garantía**

Lenco ofrece servicio y garantía en cumplimiento con las leyes de la Unión Europea, lo cual implica que, en caso de que su producto precise ser reparado (tanto durante como después del periodo de garantía), deberá contactar directamente con su distribuidor.

Nota importante: No es posible enviar sus reparaciones directamente a Lenco.

Nota importante: Si la unidad es abierta por un centro de servicio no oficial, la garantía quedará anulada.

Este aparato no es adecuado para el uso profesional. En caso de darle un uso profesional, todas las obligaciones de garantía del fabricante quedarán anuladas.

### **Exención de responsabilidad**

Regularmente se llevan a cabo actualizaciones en el Firmware y en los componentes del hardware. Por esta razón, algunas de las instrucciones, especificaciones e imágenes incluidas en este documento pueden diferir ligeramente respecto a su situación particular. Todos los elementos descritos en esta guía tienen un objetivo de mera ilustración, y pueden no ser de aplicación en su situación particular. No se puede obtener ningún derecho ni derecho legal a partir de la descripción hecha en este manual.

### **Eliminación del antiguo dispositivo**

Este símbolo indica que no deberá deshacerse del producto eléctrico o



batería en cuestión junto con los residuos domésticos, en el ámbito de la UE. Para garantizar un tratamiento residual correcto del producto y su batería, por favor, elimínelos cumpliendo con las leyes locales aplicables sobre requisitos para el desechado de equipos eléctricos y baterías. De hacerlo, ayudará a conservar recursos naturales y mejorar los estándares de protección medioambiental en el tratamiento y eliminación de residuos eléctricos (Directiva sobre la Eliminación de Equipos Eléctricos y Electrónicos).

### **Marca CE**

Por la presente, Lenco Benelux B.V., Thermiekstraat 1a, 6361 HB Nuth, Países Bajos, declara que este producto cumple con las exigencias esenciales de las directivas de la UE.

Se puede consultar la declaración de conformidad a través de [techdoc@commaxxgroup.com](mailto:techdoc@commaxxgroup.com)





## **Servicio**

Para obtener más información y soporte del departamento técnico, por favor, visite la página web [www.lenco.com](http://www.lenco.com)

Lenco Benelux BV, Thermiekstraat 1a, 6361 HB, Países Bajos