

LASER BATTLE DRONES

INSTRUCTION MANUAL

DRB-220

Drone & Transmitter Overview:

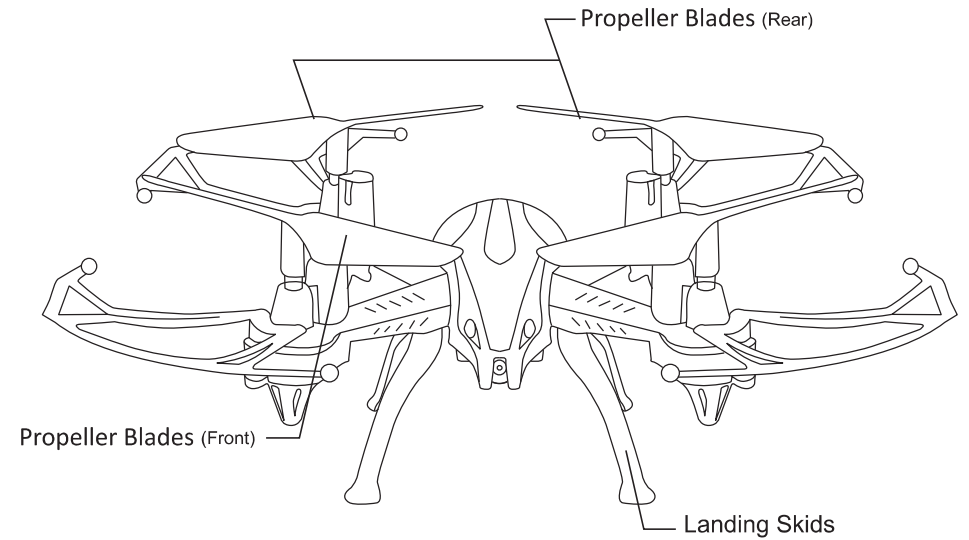

2. Transmitter

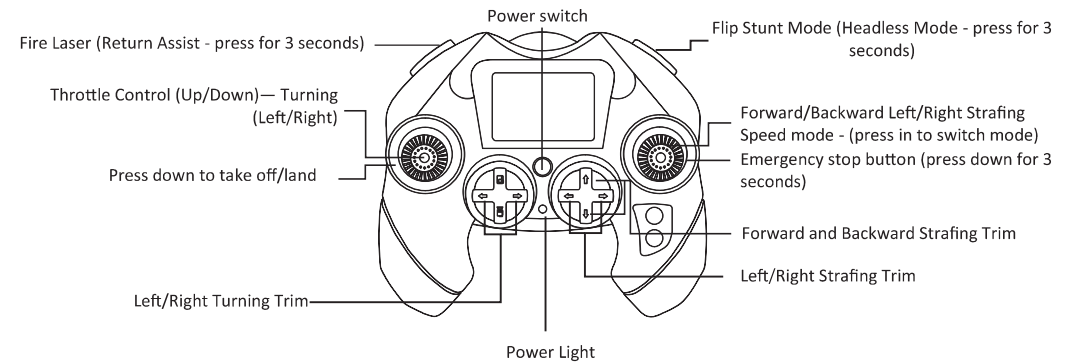

Installing Transmitter Batteries:

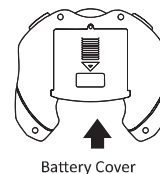

Remove the battery covers on the back of both transmitters and insert 4 x 1.5V AA batteries in each. Make sure that the polarity is correct. Do not install backwards or damage may occur.

1. Make sure the batteries are correctly installed. Do not reverse the polarity.
2. Do not mix old batteries with new batteries.
3. Please do not use different brands of batteries together.

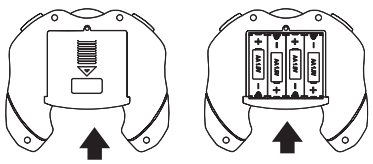

4 x 1.5V "AA" Batteries (NOT INCLUDED)

Attention:

1. Important Instructions

- (1) This product is not a toy. It is a precision piece of equipment with integrated mechanical, electronic, air dynamics, and radio frequency technologies. To avoid accidents, the operator must read these instructions carefully. Obey safety precautions when operating. If operated incorrectly, serious physical injury and/or property loss may occur.
- (2) This product is only suitable for operators with previous hobby flying experience, age 14 and up.
- (3) Only fly in a safe environment that is legal for remote control flying.
- (4) We do not take any responsibility for your operation and control of this device and your related safety responsibilities.

2. Safety Instructions

(1) Operate far away from obstacles and crowds.

This drone has uncertain flying speeds and creates conditions which present potential danger. Fly away from people and animals, high buildings, high voltage wiring, and so on. Avoid bad weather conditions, wind, rain, thunder, and other such conditions to ensure a safe and fun flying environment.

(2) Avoid high temperatures.

This drone is made of metal, carbon fiber, plastic, electronic components, and other materials. Keep away from any heat source and avoid use in high temperature environments such as hot sunny days to avoid deformation and broken parts resulting from heat.

3. Flight Environment

The inside of this drone contains precision electric and mechanical parts. Avoid water and wet environments. Water can enter the aircraft and result in component breakdowns, which may cause accidents.

4. Pre-flight precautions:

It is recommended that the flying area is at least an area of 25ft x 25ft x 15ft.

Be sure that the transmitter and drone batteries are fully charged.

Be sure that the throttle is at its lowest position to avoid premature takeoff.

Before flying, first turn on the drone, and then turn on the transmitter. Incorrect operation may result in failure, and may influence other devices in the area.

Ensure that all plugs and wires are secure and in place. Rocking during flight may loosen them over time.

Drone Starting Operations

1. Connect a battery pack to one drone first, then place it on a flat, level surface to ensure that gyro stabilization is complete. The LED lights should start flashing.
2. Turn on the first transmitter. The lights will flash to indicate syncing.
3. Push up on the left joystick, then quickly down all the way to pair the transmitter with the drone.
4. After successful pairing, the lights will stay on, and you may start operation and flight control.
5. Repeat steps 1-4 for the opponent drone if battling.

Recharging the Drone

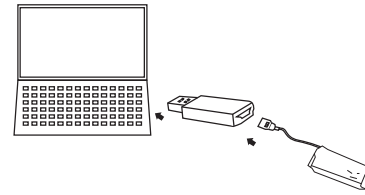

1. Open the drone's rear hatch to expose the battery pack's male connector; disconnect it from the drone, and connect the charging cable to a USB port.
2. Connect the male battery pack connector to the female connector on the charging cable. The red LED light will turn on.
3. Charging is complete when the red LED light turns off. Unplug after charging. Do not leave the battery pack charging overnight.

Special Actions

FLIP STUNT MODE

When in flight, the stunt button can be pressed to activate this mode. The transmitter will beep continuously while in this mode. In this mode, the right joystick will move the drone in any direction, and turn it around 360 degrees in the direction of the roll. After the stunt, normal operational control will automatically resume.

EASY MODE

Simplifies drone flight use by limiting command instructions based on your direction. Use Easy Mode when you are having difficulty telling which direction the drone is pointing due to distance. Press and hold the Flip Stunt Button for 3 seconds to activate Easy Mode. Press and hold for 3 seconds again to deactivate it.

SPEED MODES

This drone has 3 speed modes. Pressing in on the right control stick on the transmitter will shift speeds. The default speed is low and is suitable for beginners. Pressing in on the right control stick will switch to medium speed, indicated by two beeps. Pressing in on the right control stick again will switch to high speed mode, indicated by three beeps.

CAUTION: This speed is only for experienced operators. The speeds will cycle in this order every time the right control stick is pressed in, with a single beep indicating the drone is at low speed.

RETURN ASSIST

Return assist does not use GPS to fly back to the pilot. This function only remembers the general direction the drone took off from and attempts to fly back to the takeoff point.

When in flight, the drone needs to be in front of the takeoff point. Return Assist will not work if the button is pressed when the drone is to the side of or behind the original take off point. Press and hold the **FIRE LASER** button for 3 seconds while the drone is in flight, and the drone will start to fly in the general direction of the take off point. You will still need to guide the drone using the right joystick's left and right movement to avoid any obstacles and land the drone with the throttle stick.

The drone does not remember where to land. The pilot will need to use the throttle stick to land the drone when using Return Assist. The drone will continue to fly in the general direction of the take off point, and will fly past it if the pilot does not land the drone.

Flying Controls

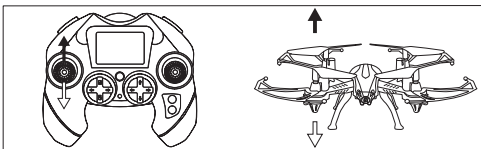

Moving the left directional stick up and down will move the drone up/down.

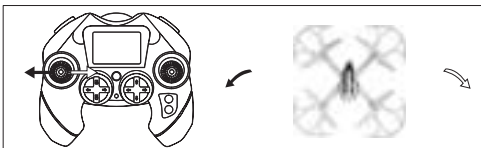

Moving the left direction stick left and right will turn the drone left/right.

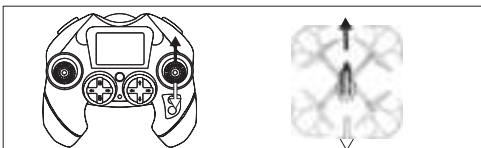

Moving the right directional stick up and down will move the drone forward/backward.

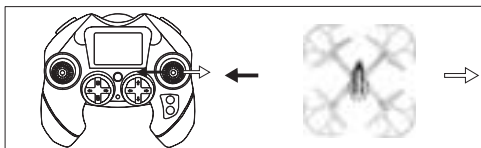

Moving the right directional stick to the left and right will move the drone left/right.

Drone Laser Battle

Laser Battle Drones are ready for aerial laser battles whenever you are! Both drones come equipped with IR laser emitters to fire at the other drone while flying. The IR receivers are located underneath the drones. This is where you want to aim to take down your opponent's drone. Each drone can receive 4 hits before they are forced to land to recover for the next battle. The lasers range is 10 feet and shoots in a 45 degree radius.

The drones fly using 2.4GHz radio control, and are suitable for indoor or outdoor flight. The laser uses infrared light and may be suitable only for indoor battles if sunlight that is too bright causes interference.

Use the fire button to hit your opponents drone while flying through the air, and dodge and clip to avoid having your drone hit by laser fire. Each time a drone is hit, it will perform an automated action to acknowledge the hit.

Adjusting the Trim

When drone moves with no transmitter input, adjust the trim controls until it reaches a stable hover.

On the Right Directional Pad:

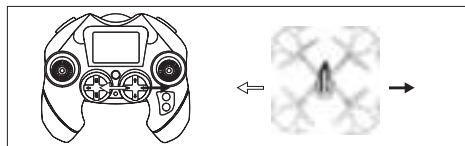

If drone drifts **left**, tap the **Right Directional Trim** button until drifting stops. If drone drifts **right**, tap the **Left Directional Trim** button until drifting stops.

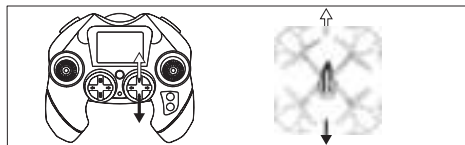

On the Left Directional Pad:

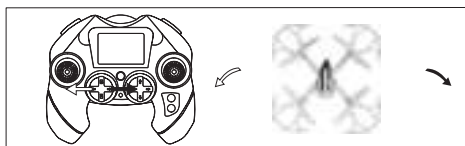

If drone spins **left**, tap the **Right Directional Trim** button until spinning stops. If drone spins **right**, tap the **Left Directional Trim** button until spinning stops.

The **first** time your drone is hit, the drone will turn right half a circle, then resume normal operation.



The **second** time it is hit, the drone will turn left half a circle, and then resume normal operation.



The **third** time your drone is hit, it will perform a single flip, and then resume normal operation.



The **fourth** time your drone is hit, the battle is over. The Losing drone will turn right half a circle, then descend and land.



Warning!

-Lithium battery inside!

Please notice - All products are subject to change without any notice. We take reservations for errors and omissions in the manual.

ALL RIGHTS RESERVED, COPYRIGHT DENVER ELECTRONICS A/S

 denver[®]

www.denver-electronics.com



Electric and electronic equipment and included batteries contains materials, components and substances that can be hazardous to your health and the environment, if the waste material (discarded electric and electronic equipment and batteries) is not handled correctly.

Electric and electronic equipment and batteries is marked with the crossed out trash can symbol, seen above.

This symbol signifies that electric and electronic equipment and batteries should not be disposed of with other household waste, but should be disposed of separately.

As the end user it is important that you submit your used batteries to the appropriate and designated facility. In this manner you make sure that the batteries are recycled in accordance with legislature and will not harm the environment.

All cities have established collection points, where electric and electronic equipment and batteries can either be submitted free of charge at recycling stations and other collection sites, or be collected from the households. Additional information is available at the technical department of your city.

Hereby, Inter Sales A/S declares that the radio equipment type DRB-220 is in compliance with Directive 2014/53/EU. The full text of the EU declaration of conformity is available at the following internet address: www.denver-electronics.com and then click the search ICON on topline of website. Write model number: DRB-220. Now enter product page, and RED directive is found under downloads/other downloads.
Operating Frequency Range:2402~2472MHz
Max Output Power:1.35W

DENVER ELECTRONICS A/S
Omega 5A, Soeften
DK-8382 Hinnerup
Denmark
www.facebook.com/denverelectronics

LASER-KAMPFDROHNEN

BEDIENUNGSANLEITUNG

DRB-220

Überblick Drohne und Sender:

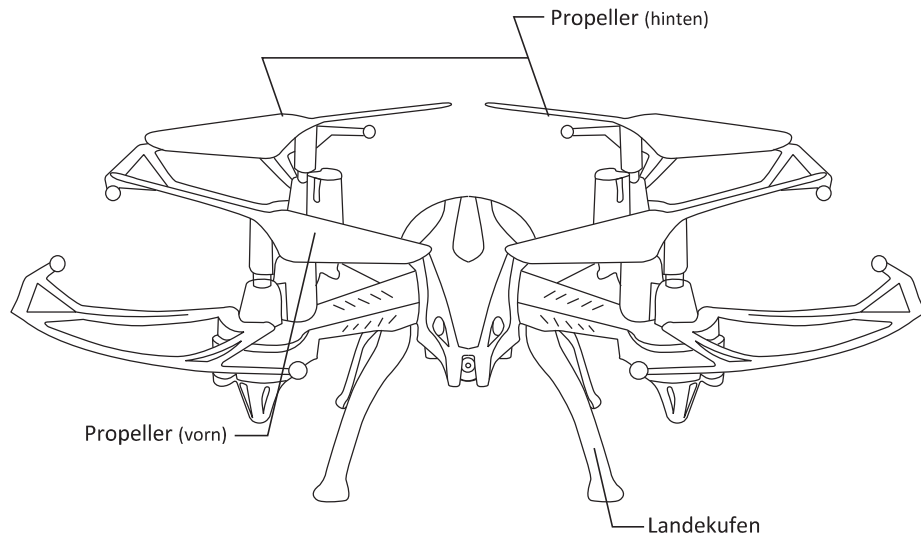

2. Sender

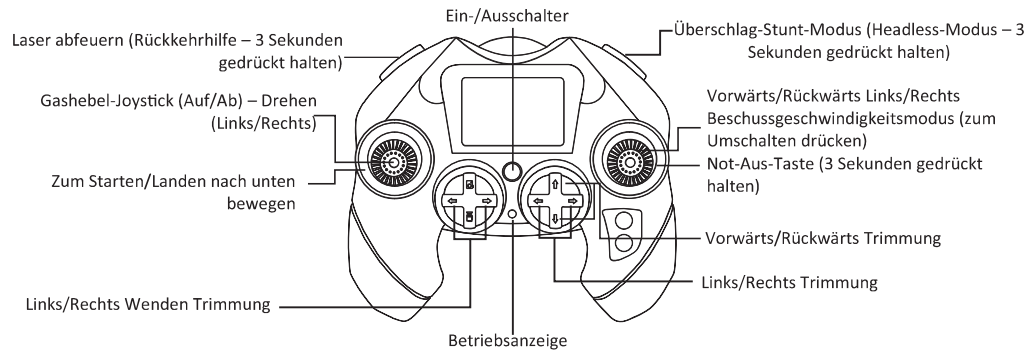

Batterien in Sendern einsetzen:

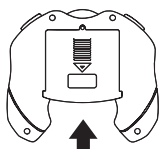

Batteriefach

Öffnen Sie das Batteriefach auf der Rückseite beider Sender und setzen Sie jeweils 4 x 1,5 V AA-Batterien ein. Achten Sie dabei auf die korrekte Polarität. Setzen Sie die Batterien nicht verkehrt herum ein, da dies zu Beschädigungen führen kann.

1. Achten Sie darauf, dass die Batterien korrekt eingesetzt sind. Verwechseln Sie nicht die Polarität.
2. Verwenden Sie keine alten Batterien zusammen mit neuen Batterien.
3. Verwenden Sie keine Batterien unterschiedlicher Marken zusammen.

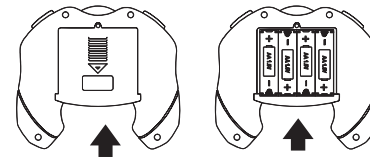

LIEFERUMFANG)

4 x 1,5 V AA-Batteries (GEHÖREN NICHT ZUM

Achtung:

1. Wichtige Sicherheitshinweise

- (1) Dieses Produkt ist kein Spielzeug. Es ist ein Präzisionsgerät mit integrierter Mechanik, Elektronik, Luftdynamik und Hochfrequenztechnik. Um Unfälle zu vermeiden, müssen Sie diese Hinweise aufmerksam lesen. Beachten Sie während des Betriebs die Sicherheitshinweise. Bei unsachgemäßer Bedienung kann es zu schweren Verletzungen bzw. Sachschäden kommen.
- (2) Dieses Produkt ist nur für Bediener mit Erfahrung in der Hobbyfliegerei geeignet, die mindestens 14 Jahre alt sind.
- (3) Fliegen Sie nur in einer sicheren Umgebung, die für das Fliegen mit Fernsteuerung zugelassen ist.
- (4) Wir übernehmen keine Verantwortung für den Betrieb und die Kontrolle dieses Geräts und Ihre damit verbundene Sicherheitsverantwortung.

2. Sicherheitshinweise

(1) Betreiben Sie das Gerät weit entfernt von Hindernissen und Menschenmengen.

Diese Drohne hat unsichere Fluggeschwindigkeiten und schafft Bedingungen, die eine potentielle Gefahr darstellen. Fliegen Sie fern von Menschen und Tieren, hohen Gebäuden, Hochspannungskabeln usw. Vermeiden Sie schlechtes Wetter, Wind, Regen, Gewitter und ähnliche Bedingungen, um ein sicheres und angenehmes Fliegen zu gewährleisten.

(2) Vermeiden Sie hohe Temperaturen.

Diese Drohne besteht aus Metall, Kohlefaser, Kunststoff, elektronischen Komponenten und anderen Materialien. Halten Sie sie von Wärmequellen fern und vermeiden Sie die Verwendung in Umgebungen mit hohen Temperaturen, wie beispielsweise an heißen Sonnentagen, um Verformungen und gebrochene Teile aufgrund von Hitze zu vermeiden.

3. Flugumgebung

Das Innere dieser Drohne enthält präzise elektronische und mechanische Teile. Vermeiden Sie Wasser und feuchte Umgebungen. Wasser kann in das Fluggerät eindringen und zum Ausfall von Komponenten führen, was Unfälle verursachen kann.

4. Vorsichtsmaßnahmen vor dem Flug:

Wir empfehlen, dass der Flugbereich mindestens einen Bereich von 7,5 x 7,5 x 4,5 m hat. Vergewissern Sie sich, dass die Batterien des Senders und der Drohne vollständig geladen sind. Vergewissern Sie sich, dass der Gashebel in der niedrigsten Position steht, um ein vorzeitiges Abheben zu vermeiden. Schalten Sie vor dem Flug zuerst die Drohne und dann den Sender ein. Falscher Betrieb kann zu Fehlfunktionen führen und andere Geräte in der Umgebung beeinflussen. Vergewissern Sie sich, dass alle Stecker und Kabel sicher und fest angebracht sind. Durch Rütteln während des Fluges können sie sich mit der Zeit lockern.

Drohne starten

1. Schließen Sie zuerst den Akku an einer Drohne an und stellen Sie sie dann auf eine ebene Fläche, um zu gewährleisten, dass die Gyroskop-Stabilisierung abgeschlossen ist. Die LEDs sollten nun blinken.
2. Schalten Sie den ersten Sender ein. Die Lichter blinken, um die Synchronisierung anzuzeigen.
3. Bewegen Sie den linken Joystick nach oben und dann schnell ganz nach unten, um den Sender mit der Drohne zu koppeln.
4. Nach erfolgreicher Kopplung bleiben die Lichter an und Sie können mit der Bedienung und Flugsteuerung beginnen.
5. Wiederholen Sie die Schritte 1 - 4 für die gegnerische Drohne, wenn Sie gegeneinander kämpfen.

Drohne aufladen

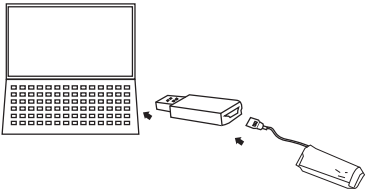

1. Öffnen Sie die Heckklappe der Drohne, um den Stecker des Akkus zugänglich zu machen; trennen Sie ihn von der Drohne ab und schließen Sie das Ladekabel an einem USB-Port an. Die rote LED leuchtet.
2. Schließen Sie den Stecker des Akkus an der Buchse des Ladekabels an. Die rote LED leuchtet.
3. Der Ladevorgang ist abgeschlossen, wenn die rote LED erlischt. Ziehen Sie nach dem Laden den Stecker ab. Laden Sie den Akku nicht über Nacht auf.

Besondere Aktionen

ÜBERSCHLAG-STUNT-MODUS

Während des Fluges drücken Sie die Stunt-Taste, um diesen Modus zu aktivieren. Der Sender gibt in diesem Modus kontinuierlich einen Signalton ab. In diesem Modus bewegt der rechte Joystick die Drohne in eine beliebige Richtung und dreht sie um 360° zur Rolle. Nach dem Stunt wird die normale Steuerung automatisch fortgesetzt.

EINFACHER MODUS

Vereinfacht die Bedienung der Drohne, indem die Befehle auf die Flugrichtung begrenzt werden. Verwenden Sie den Einfach-Modus, wenn Sie aufgrund der Entfernung Schwierigkeiten haben, die Richtung zu bestimmen, in die die Drohne zeigt. Halten Sie die Stunt-Taste für 3 Sekunden gedrückt, um den Einfach-Modus zu aktivieren. Halten Sie die Taste erneut für 3 Sekunden gedrückt, um den Modus zu deaktivieren.

GESCHWINDIGKEITSSTUFEN

Die Drohne verfügt über 3 Geschwindigkeitsstufen. Durch Drücken des rechten Joysticks am Sender können Sie die Geschwindigkeit ändern. Die Standardgeschwindigkeit ist niedrig und eignet sich für Anfänger. Durch Drücken des rechten Joysticks wird auf mittlere Geschwindigkeit umgeschaltet, was durch zwei Signaltöne bestätigt wird. Erneuter Druck auf den rechten Joystick schaltet zur hohen Geschwindigkeit um, die durch drei Signaltöne bestätigt wird. ACHTUNG: Diese Geschwindigkeit ist nur für erfahrene Bediener geeignet. Die Geschwindigkeiten werden in dieser Reihenfolge durchlaufen, wenn der rechte Joystick gedrückt wird, wobei ein einzelner Signalton anzeigt, dass sich die Drohne in der niedrigen Geschwindigkeitsstufe befindet.

RÜCKKEHRHILFE

Die Rückkehrhilfe verwendet kein GPS, um zum Piloten zurückzufliegen. Diese Funktion merkt sich nur die allgemeine Richtung, aus der die Drohne gestartet ist, und versucht, zum Startpunkt zurückzufliegen.

Während des Fluges muss sich die Drohne vor dem Startpunkt befinden. Die Rückkehrhilfe funktioniert nicht, wenn die Taste gedrückt wird, wenn sich die Drohne seitlich oder hinter dem ursprünglichen Startpunkt befindet. Halten Sie die Taste **LASER ABFEUERN** während des Fluges der Drohne für 3 Sekunden gedrückt; damit beginnt die Drohne, in die allgemeine Richtung des Startpunkts zu fliegen. Sie müssen die Drohne weiterhin mit den Links- und Rechtsbewegungen des rechten Joysticks lenken, um Hindernissen auszuweichen, und die Drohne mit dem Gashebel-Joystick landen.

Die Drohne merkt sich nicht, wo sie landen soll. Der Pilot muss den Gashebel-Joystick verwenden, um die Drohne zu landen, wenn er die Rückkehrhilfe verwendet. Die Drohne fliegt weiter in die allgemeine Richtung des Startpunkts und fliegt an diesem vorbei, wenn der Pilot die Drohne nicht landet.

Flugsteuerungen

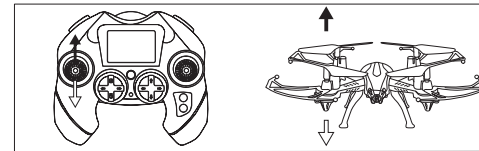

Durch Bewegen des linken Joysticks nach oben und unten fliegt die Drohne nach oben/unten.

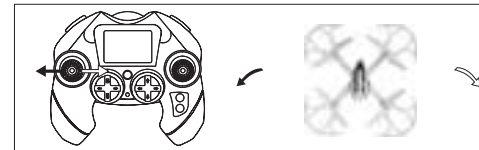

Durch Bewegen des linken Joysticks nach links und rechts fliegt die Drohne nach links/rechts.

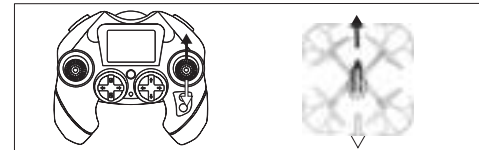

Durch Bewegen des rechten Joysticks nach oben und unten fliegt die Drohne vorwärts/rückwärts.

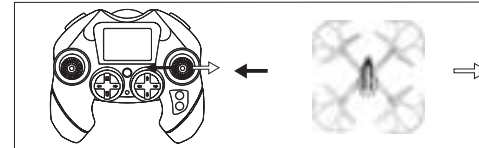

Durch Bewegen des rechten Joysticks nach links und rechts fliegt die Drohne nach links/rechts.

Trimming einstellen

Wenn sich die Drohne ohne Senderbefehl bewegt, passen Sie die Trimmung an, bis sie einen stabilen Schwebeflug erreicht.

Mit dem rechten Steuerkreuz:

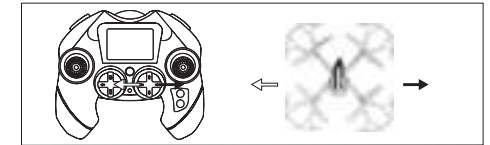

Wenn die Drohne nach **links** driftet, drücken Sie die Taste **Trimmung rechts**, bis das Driften aufhört. Wenn die Drohne nach **rechts** driftet, drücken Sie die Taste **Trimmung links**, bis das Driften aufhört.

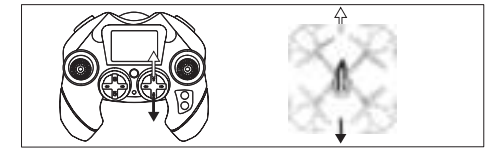

Mit dem linken Steuerkreuz:

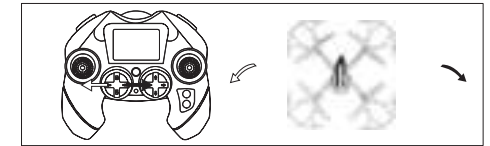

Wenn sich die Drohne nach **links** dreht, drücken Sie die Taste **Trimmung rechts**, bis das Drehen aufhört. Wenn sich die Drohne nach **rechts** dreht, drücken Sie die Taste **Trimmung links**, bis das Drehen aufhört.

Drohnen-Laserkampf

Die Laser-Kampfdrohnen sind jederzeit für Laserschlachten in der Luft bereit! Beide Drohnen sind mit IR-Laser-Emittern ausgestattet, um während des Fluges auf die andere Drohne zu feuern. Die IR-Empfänger befinden sich an der Unterseite der Drohnen. Dorthin müssen Sie zielen, um die Drohne Ihres Gegners auszuschalten. Jede Drohne kann 4 Treffer erhalten, bevor sie zur Landung gezwungen wird, um sich für den nächsten Kampf zu erholen. Die Reichweite des Lasers beträgt 3 m und geschossen wird in einem Radius von 45°.

Die Drohnen fliegen mit einer 2,4-GHz-Funkfernsteuerung und sind für den Innen- und Außeneinsatz geeignet. Der Laser verwendet Infrarotlicht und ist nur für Kämpfe in Innenräumen geeignet, da zu helles Sonnenlicht Störungen verursachen kann.

Verwenden Sie die Feuertaste, um die gegnerische Drohne während des Fluges zu treffen und weichen Sie aus, um nicht selbst vom Laserfeuer der gegnerischen Drohne getroffen zu werden. Jedes Mal, wenn eine Drohne getroffen wird, führt sie eine automatische Aktion aus, um den Treffer zu bestätigen.

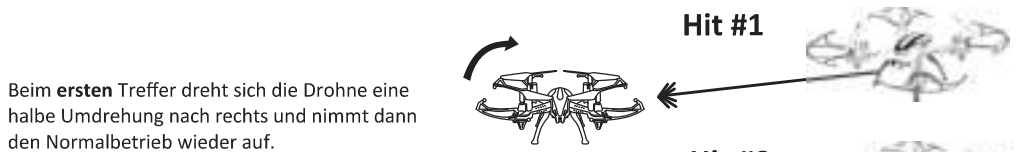

Beim **zweiten** Treffer dreht sich die Drohne eine halbe Umdrehung nach links und nimmt dann den Normalbetrieb wieder auf.



Beim **dritten** Treffer führt die Drohne einen Überschlag aus und nimmt dann den Normalbetrieb wieder auf.

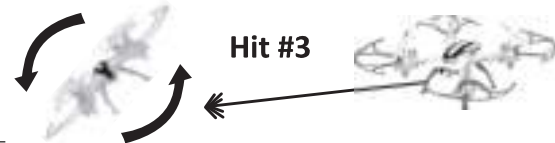

Beim **vierten** Treffer der Drohne ist der Kampf vorbei. Die Verlierer-Drohne dreht sich eine halbe Umdrehung nach rechts, geht dann in den Sinkflug über und landet.



Warnung!

-Enthält Lithium Batterie!

Bitte beachten Sie – Alle Produkte können stillschweigend geändert werden. Irrtümer und Auslassungen in der Bedienungsanleitung vorbehalten.

ALLE RECHTE VORBEHALTEN, URHEBERRECHTE DENVER ELECTRONICS A/S

www.denver-electronics.com



Elektrische und elektronische Geräte einschließlich Batterien enthalten Materialien, Komponenten und Substanzen, welche für Sie und Ihre Umwelt schädlich sein können, wenn die Abfallmaterialien (entsorgte elektrische und elektronische Altgeräte und Batterien) nicht korrekt gehandhabt werden.

Elektrische und elektronische Geräte sowie Batterien sind mit der vorstehend abgebildeten durchgestrichenen Mülltonne gekennzeichnet. Dieses Symbol zeigt Ihnen, dass elektrische und elektronische Altgeräte sowie Batterien nicht mit dem Hausmüll entsorgt werden dürfen, sondern getrennt zu entsorgen sind.

Als Endverbraucher ist es wichtig, dass Sie Ihre verbrauchten Batterien bei den entsprechenden Sammelstellen abgeben. Auf diese Weise stellen Sie sicher, dass die Batterien entsprechend der Gesetzgebung recycelt werden und keine Umweltschäden verursachen.

Alle Städte und Gemeinden haben Sammelstellen eingerichtet, an denen elektrische und elektronische Altgeräte sowie Batterien kostenfrei zum Recycling abgegeben werden können oder die sie von den Haushalten einsammeln. Weitere Informationen erhalten Sie bei der Umweltbehörde Ihrer Stadt/Gemeinde.

Hiermit erklärt Inter Sales A/S, dass der Funkanlagentyp DRB-220 der Richtlinie 2014/53/EU entspricht. Den vollständigen Text der EU-Konformitätserklärung finden Sie unter der folgenden Internetadresse:

www.denver-electronics.com und klicken Sie dann auf das SYMBOL Suche in der obersten Leiste der Webseite. Geben Sie die Modellnummer ein: DRB-220. Sie gelangen nun zur Produktseite, auf der Sie die Funkgeräterichtlinie (Richtlinie 2014/53/EU) unter downloads/other downloads finden können.

Betriebsfrequenzbereich: 2402~2472MHz

Max. Ausgangsleistung: 1.35W

DENVER ELECTRONICS A/S

Omega 5A, Soeften

DK-8382 Hinnerup

Dänemark

www.facebook.com/denverelectronics

KAMPDRONER MED LASER

BETJENINGSVEJLEDNING

DRB-220

Oversigt over drone og sender:

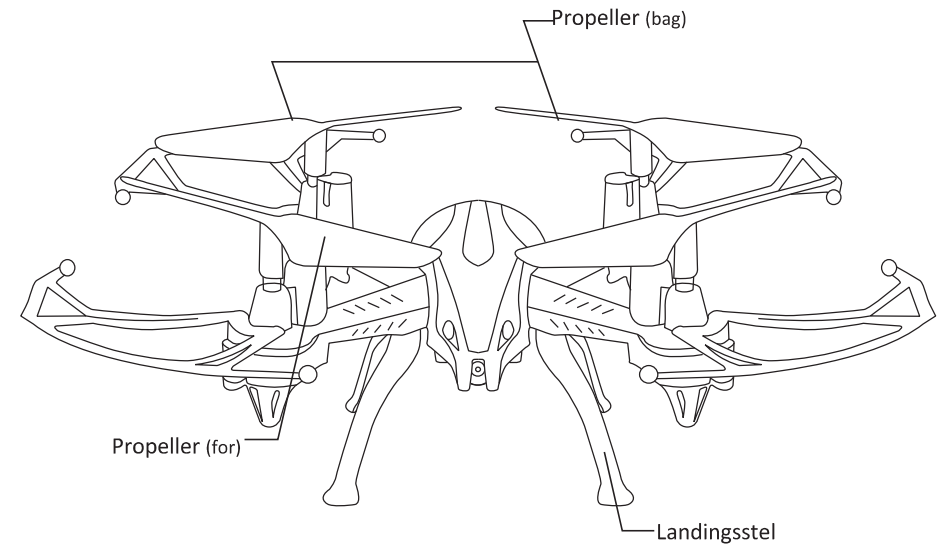

2. Sender

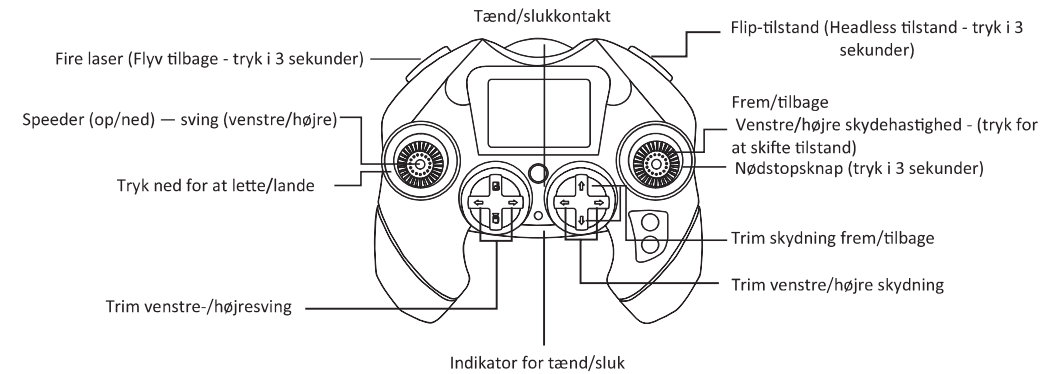

Ilægning af batterier i senderen:

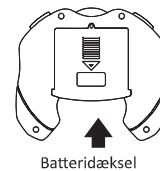

Fjern batteridækslet på bagsiden af begge sendere, og læg 4 x 1,5 V AA-batterier i hver. Hold øje med, at polariteten er korrekt. Læg ikke batterierne forkert i, da dette kan beskadige senderen.

1. Sørg for, at batterierne er lagt korrekt i. Vend ikke polariteten.
2. Bland ikke gamle batterier med nye.
3. Brug ikke forskellige batterimærker sammen.

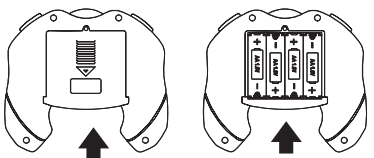

4 x 1,5 V "AA"-batterier (TILKØB)

OBS:

1. Vigtige anvisninger

- (1) Dette produkt er ikke et legetøj. Det er et stykke præcisionsudstyr med indbyggede mekaniske, elektroniske, aerodynamiske og radiofrekvensteknologier. For at undgå uheld skal bruger læse denne vejledning omhyggeligt igennem. Overhold sikkerhedsanvisningerne under brugen. Hvis enhederne betjenes forkert, kan det medføre alvorlig person- og/eller tingskade.
- (2) Dette produkt er kun egnet til brugere fra 14 år og opefter og med tidligere erfaring indenfor hobbyflyvning.
- (3) Flyv kun i et sikkert område, hvor det er lovligt at flyve med fjernbetjente enheder.
- (4) Vi påtager os intet ansvar for din betjening og styring af denne enhed og deraf følgende sikkerhedsansvar.

2. Sikkerhedsanvisninger

- (1) **Må kun anvendes på afstand af forhindringer og menneskemængder.**

Denne drone har varierende flyvehastigheder og skaber forhold, der kan udgøre en potentiel fare.

Flyv på afstand af mennesker og dyr, høje bygninger, højspændingsledninger osv. Undgå dårlige vejrforhold, vind, regn, torden og andre lignende forhold for at opnå et sikkert og sjovt flyvemiljø.

- (2) **Undgå høje temperaturer.**

Denne drone består af metal, kulfiber, plast, elektroniske komponenter og andre materialer. Hold dronen på afstand af varmekilder, og undgå at anvende den i omgivelser med høje temperaturer som fx på varme solskinsdage for at undgå deformation og ødelagte dele forårsaget af varmen.

3. Flyvemiljø

Dronens indre indeholder præcisionselektronik og mekaniske dele. Undgå vand og våde miljøer. Vand kan trænge ind i luftfartøjet og medføre nedbrud i komponenter, hvilket kan forårsage ulykker.

4. Forholdsregler før flyvning:

Det anbefales at anvende et flyveområde på mindst 8 m x 8 m x 5 m.

Sørg for, at senderens og dronens batterier er fuldt opladede.

Kontrollér, at speederen står på laveste position for at undgå, at dronen letter før tid.

Inden flyvning skal du først tænde dronen og dernæst senderen. Forkert betjening kan medføre funktionssvigt og kan påvirke andre enheder i området.

Tjek, at alle stik og ledninger sidder sikkert og korrekt. Bevægelserne under flyvningen kan med tiden løse dem.

Betjening ved start af dronen

1. Tilslut først batteripakken på en drone, og placér den på et plant, jævnt underlag for at sikre, at gyrostabiliseringen udføres korrekt. LED-lysene skal begynde at blinke.
2. Tænd den første sender. Lysene blinker som tegn på, at der synkroniseres.
3. Skub hurtigt venstre styrepind helt op og ned for at parre senderen med dronen.
4. Når parringen er gennemført, forbliver lysene tændt, og du kan starte drift og flyvning med dronen.
5. Gentag trin 1-4 for den anden drone, hvis der skal kæmpes.

Genopladning af dronen

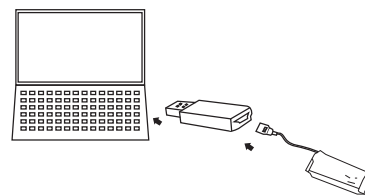

1. Åbn bagklappen på dronen for at få adgang til hanstikket på batteripakken. Kobl det fra dronen, og slut ladekablet til en USB-port.
2. Slut hanstikket på batteripakken til hanstikket på ladekablet. Den røde LED-lampe tænder.
3. Opladningen er gennemført, når den røde LED-lampe slukker. Fjern kablet efter opladningen. Lad ikke batteripakken sidde til opladning natten over.

Særlige funktioner

FLIP

Under flyvning kan du trykke på stuntknappen for at aktivere denne funktion. Senderen bipper kontinuerligt i denne tilstand. I denne tilstand vil højre styrepind bevæge dronen i en hvilken som helst retning og vende den 360 grader i luften i den angivne retning. Efter udførelse af stuntet genoptages normal drift automatisk.

EASY TILSTAND

Simplificerer droneflyvningen ved at begrænse kommandoerne baseret på din placering. Brug Easy tilstand, hvis du har problemer med at afgøre, hvordan dronen vender, fx pga. afstanden. Hold Flip-knappen inde i 3 sekunder for at aktivere Easy tilstand. Hold inde i 3 sekunder igen for at deaktivere.

HASTIGHEDER

Denne drone har 3 hastigheder. Tryk på højre styrepind på senderen for at skifte hastighed. Standardhastigheden er lav og er egnet til begyndere. Tryk på højre styrepind på senderen for at skifte til medium hastighed. Dette markeres med to bip. Tryk på højre styrepind på senderen igen for at skifte til højeste hastighed. Dette markeres med tre bip. FORSIGTIG: Denne hastighed er kun egnet til øvede brugere. Hastighederne skifter i denne rækkefølge for hvert tryk på højre styrepind, og et enkelt bip angiver, at dronen er indstillet til laveste hastighed.

FLYV TILBAGE

Flyv tilbage bruger ikke GPS til at flyve dronen tilbage til brugeren. Denne funktion husker blot den generelle retning, dronen lettede i, og forsøger at flyve tilbage til udgangspunktet.

Under flyvningen skal dronen befinde sig foran udgangspunktet. Flyv tilbage fungerer ikke, hvis knappen trykkes ind, mens dronen befinder sig til siden for eller bagved det oprindelige udgangspunkt. Hold knappen **FIRE LASER** inde i 3 sekunder, mens dronen flyver, hvorefter dronen begynder at flyve i den generelle retning af udgangspunktet. Du skal stadig styre dronen ved hjælp af højre og venstre styrepind og undgå forhindringer samt lande dronen ved hjælp af speederpinden.

Dronen husker ikke, hvor den skal lande. Bruger skal benytte speederpinden til at lande dronen, når Flyv tilbage anvendes. Dronen vil fortsætte med at flyve i den generelle retning af udgangspunktet, og hvis bruger ikke lander den, vil den flyve forbi i stedet for at lande.

Styring af dronen

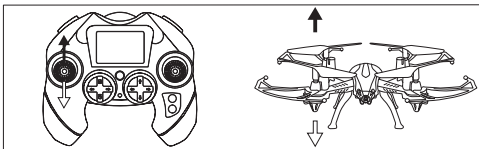

Flyt venstre styrepind op eller ned for at få dronen til at bevæge sig op/ned.

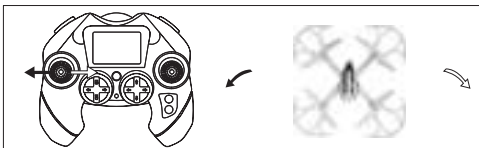

Flyt venstre styrepind mod venstre eller højre for at få dronen til at dreje mod venstre/højre.

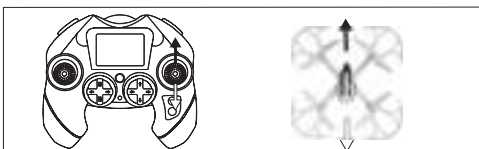

Flyt højre styrepind op eller ned for at få dronen til at bevæge sig frem eller tilbage.

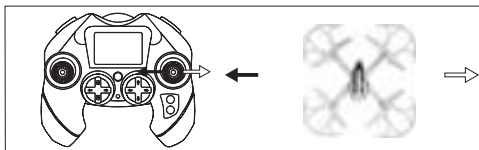

Flyt højre styrepind mod venstre eller højre for at bevæge dronen mod venstre/højre.

Laserkamp med dronerne

Disse kampdroner med laser er klar til luftkrig, når du er! Begge droner leveres med IR-lasersendere, der afgiver ild mod den anden drone under flyvningen. IR-modtagerne sidder på undersiden af dronerne. Det er dette område, du skal sigte på, når du vil skyde modpartens drone ned. Hver drone kan rammes 4 gange, før den er tvunget til at lande og "komme sig" inden næste slag. Laserens rækkevidde er 3 m, og der kan skydes i en radius på 45 grader.

Dronerne flyver ved hjælp af 2,4 GHz radiostyring. De er egnet til anvendelse både inde og ude. Laseren anvender infrarødt lys og er muligvis kun egnet til kampe indendørs, hvis sollyset er for skarpt og forårsager interferens.

Brug affyringsknappen til at ramme din modstanders drone, mens den flyver gennem luften, og undvig for at undgå, at din drone rammes af modpartens laserild. Hver gang, en drone rammes, udfører den en automatisk handling som tegn på, at den er ramt.

Justering af trim

Når dronen bevæger sig uden påvirkning fra senderen, skal du trimme den, indtil den svæver stabilt.

På højre retningsfelt:

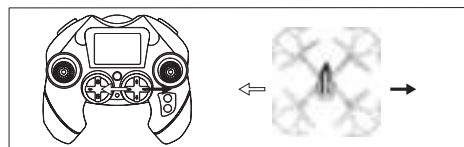

Hvis dronen driver mod **venstre**, skal du trykke på knappen **Trim mod højre**, indtil dronen holder op med at drive. Hvis dronen driver mod **højre**, skal du trykke på knappen **Trim mod venstre**, indtil dronen holder op med at drive.

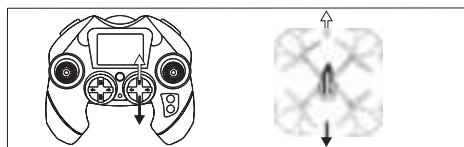

På venstre retningsfelt:

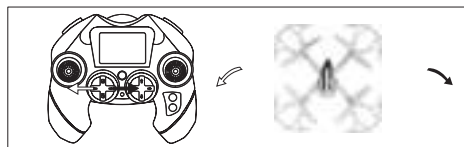

Hvis dronen drejer mod **venstre**, skal du trykke på knappen **Trim mod højre**, indtil dronen holder op med at dreje. Hvis dronen drejer mod **højre**, skal du trykke på knappen **Trim mod venstre**, indtil dronen holder op med at dreje.

Første gang, din drone rammes, vil den dreje i en halvcirkel til højre og genoptage normal drift.



Anden gang, din drone rammes, vil den dreje i en halvcirkel til venstre og genoptage normal drift.



Tredje gang, din drone rammes, vil den udføre et enkelt flip og dernæst genoptage normal drift.

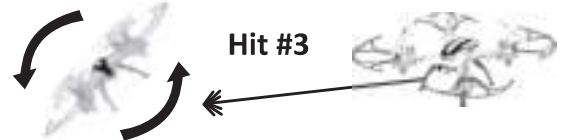

Fjerde gang, din drone rammes, er slaget ovre. Den tabende drone drejer i en halvcirkel til højre, går ned og lander.



Advarsel!

-Indeholder lithium -batteri!

Bemærk venligst - Ret til uvarslat ændring i alle produkter forbeholdes. Vi tager forbehold for fejl og udeladelser i denne manual.

ALLE RETTIGHEDER RESERVERET, COPYRIGHT DENVER ELECTRONICS A/S

www.denver-electronics.com



Elektrisk og elektronisk udstyr samt medfølgende batterier indeholder materialer, komponenter og stoffer, der kan være skadelige for menneskers sundhed og miljøet, hvis affaldet (kasseret elektrisk og elektronisk udstyr og batterier) ikke håndteres korrekt.

Elektrisk og elektronisk udstyr og batterier er mærket med ovenstående symbol med en affaldsspand

overstreges med et kryds. Symbolet angiver, at elektrisk og elektronisk udstyr og batterier ikke må bortskaffes sammen med almindeligt husholdningsaffald men skal bortskaffes særskilt.

Det er vigtigt, at du som slutbruger afleverer dine brugte batterier på de hertil beregnede indsamlingssteder. På denne måde er du med til at sikre, at batterierne genanvendes i overensstemmelse med lovgivningen og ikke belaster miljøet.

Alle kommuner har etableret indsamlingsordninger, hvor affald fra elektrisk og elektronisk udstyr samt batterier gratis kan afleveres på genbrugsstationer og andre indsamlingssteder eller blive afhentet direkte fra boligerne. Nærmere information kan fås hos kommunens tekniske forvaltning.

Hermed erklærer Inter Sales A/S, at radioudstyrstypen DRB-220 er i overensstemmelse med direktiv 2014/53/EU. EU-overensstemmelseserklæringens fulde tekst kan findes på følgende internetadresse: www.denver-electronics.com, og klik på søgeikonet øverst på hjemmesiden. Skriv modelnummeret: DRB-220. Du kommer nu ind på produktsiden, hvor RED-direktivet kan findes under downloads/andre downloads
Driftsfrekvensområde:2402~2472MHz
Maksimal udgangseffekt:1.35W

DENVER ELECTRONICS A/S
Omega 5A, Soefften
DK-8382 Hinnerup
Danmark
www.facebook.com/denverelectronics

GEVECHTSDRONES MET LASER

GEBRUIKSAANWIJZING

DRB-220

Overzicht drone en zender:

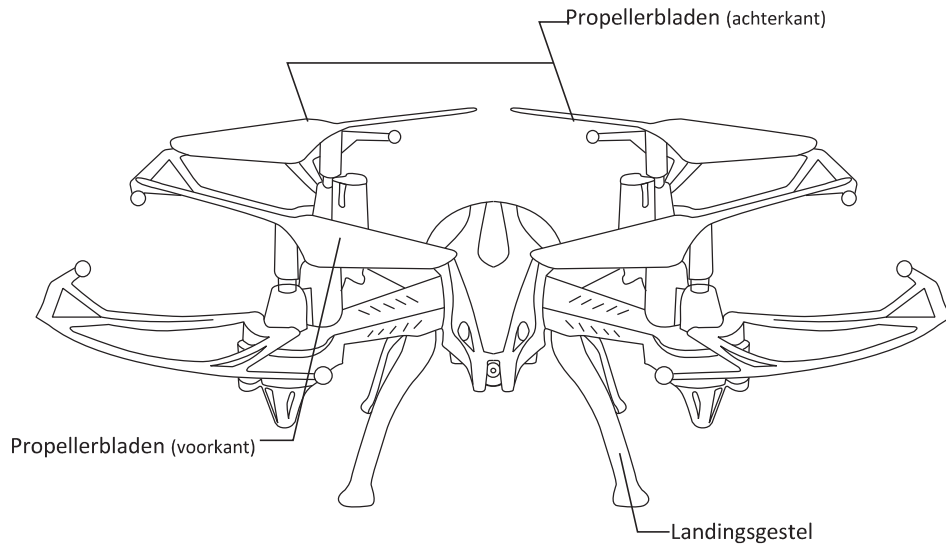

2. Zender

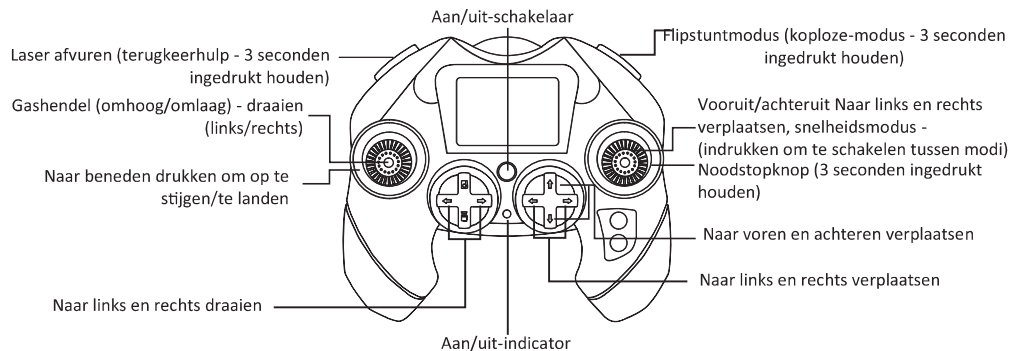

De batterijen van de zender installeren:

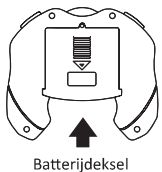

Verwijder het batterijdeksel op de achterkant van beide zenders en plaats in beide zenders 4 stuks 1,5 V AA-batterijen. Let hierbij op de polariteit. Installeer de batterijen niet achterstevoren, dit kan resulteren in schade aan de zenders.

1. Controleer of de batterijen correct zijn geïnstalleerd. Draai de polariteit niet om.
2. Gebruik geen oude en nieuwe batterijen samen.
3. Gebruik geen verschillende merken batterijen samen.

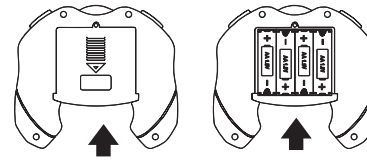

Let op:

1. Belangrijke instructies

- (1) Dit product is geen speelgoed. Het is een precisieapparaat met geïntegreerde mechanische, elektronische, luchtdynamische en radiofrequentietechnologieën. De gebruiker moet deze instructies zorgvuldig lezen om ongelukken te voorkomen. Neem de veiligheidsvoorschriften in acht bij het gebruik. Onjuist gebruik kan resulteren in ernstig lichamelijk letsel en/of materiële schade.
- (2) Dit product is alleen geschikt voor gebruikers met hobbymatige vliegervaring, leeftijd 14 jaar en ouder.
- (3) Vlieg alleen in een veilige omgeving die legaal is voor vliegen met afstandsbediening.
- (4) Wij nemen geen enkele verantwoordelijkheid voor uw gebruik en controle van dit apparaat en de daarmee voor u geldende samenhangende verantwoordelijkheden ten aanzien van veiligheid.

2. Veiligheidsvoorschriften

- (1) **Ver weg van obstakels en buiten bereik van mensenmassa's gebruiken.**
Deze drone heeft onzekere vliegsnelheden en creëert omstandigheden die kunnen resulteren in potentieel gevaar. Vlieg buiten bereik van mensen en dieren, hoge gebouwen, hoogspanningsdraden, enz. Vermijd slechte weersomstandigheden, wind, regen, onweer en andere dergelijke omstandigheden om een veilige en leuke vliegomgeving te garanderen.
- (2) **Vermijd hoge temperaturen.**
Deze drone is gemaakt van metaal, koolstofvezel, kunststof, elektronische componenten en andere materialen. Blijf uit de buurt van hittebronnen en vermijd gebruik in omgevingen met hoge temperaturen, zoals hete zonnige dagen, om vervorming en breuk van onderdelen als gevolg van hitte te voorkomen.

3. Vliegomgeving

De binnenkant van deze drone bevat elektrische en mechanische precisie-onderdelen. Vermijd water en natte omgevingen. Water kan de drone binnendringen en resulteren tot defecten aan onderdelen, hetgeen ongelukken kan veroorzaken.

4. Voorzorgsmaatregelen voor het vliegen:

Aanbevolen wordt dat het vlieggebied ten minste een gebied heeft van 8x8x5 meter heeft. Zorg dat de batterijen van de zender en de drone volledig zijn opgeladen. Zorg dat de gashendel in de laagste stand staat om voortijdig opstijgen te voorkomen. Voordat u gaat vliegen moet u eerste drone en vervolgens de zender inschakelen. Onjuiste bediening kan resulteren in storingen en kan andere apparaten in de omgeving beïnvloeden. Controleer of alle stekkers en draden goed zijn aangesloten. Door schommelbewegingen tijdens het vliegen kunnen de stekkers en draden losraken.

De drone inschakelen

1. Plaats eerst een accu op één drone en plaats de drone vervolgens op een vlakke, horizontale ondergrond om er zeker van te zijn dat de gyrostabilisatie is voltooid. De led-lampjes gaan knipperen.
2. Schakel de eerste zender in. De led-lampjes knipperen om het synchroniseren aan te geven.
3. Duw de linkerjoystick omhoog en vervolgens snel helemaal omlaag om de zender met de drone te koppelen.
4. Na een succesvolle koppeling blijven de led-lampjes branden en kunt u de drone gebruiken.
5. Herhaal stap 1 t/m 4 voor de andere drone als u tegen elkaar wilt vechten.

De drone opladen

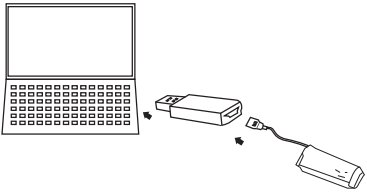

1. Open de klep aan de achterkant van de drone om de mannelijke connector van de accu bloot te leggen, verwijder deze van de drone en sluit de oplaadkabel aan op een USB-poort.
2. Sluit de mannelijke connector van het de accu aan op de vrouwelijke connector van de oplaadkabel. Het rode led-lampje gaat branden.
3. Het opladen is voltooid wanneer het rode led-lampje uitgaat. Ontkoppel de oplaadkabel na het opladen. Laat de accu niet 's nachts op.

Speciale acties

FLIPSTUNTMODUS

Tijdens het vliegen kunt u de flipstuntmodus-knop drukken om deze modus in te schakelen. De zender piept continu als deze modus ingeschakeld is. In deze modus beweegt de rechterjoystick de drone in iedere richting en draait de drone 360 graden in de richting van de rol. Na de stunt wordt de normale modus automatisch hervat.

GEMAKKELIJKE-MODUS

Vereenvoudigt het gebruik van vliegen met de drone door de bedieningsinstructies te beperken op basis van uw richting. Gebruik de gemakkelijke-modus als u vanwege de afstand moeite heeft om te bepalen welke kant de drone op wijst. Houd de flipstuntmodus-knop 3 seconden ingedrukt om de gemakkelijke-modus in te schakelen. Houd de knop nogmaals 3 seconden ingedrukt om de gemakkelijke-modus uit te schakelen.

SNELHEIDSMODI

Deze drone heeft 3 snelheidsmodi. Door de rechterjoystick in te drukken kunt u van snelheid veranderen. De standaard snelheid is laag en is geschikt voor beginners. Als u de rechterjoystick indrukt schakelt u over op gemiddelde snelheid, hetgeen wordt aangegeven door twee piepjes. Door nogmaals de rechterjoystick in te drukken schakelt u over op hoge snelheid, hetgeen wordt aangegeven door drie piepjes. **OPGELET:** Deze snelheid is alleen voor ervaren gebruikers. Telkens wanneer u de rechterjoystick indrukt, worden de snelheden in deze volgorde doorlopen, waarbij een enkele pieptoon aangeeft dat de drone op lage snelheid is ingesteld.

TERUGKEERHULP

De terugkeerhulp gebruikt geen gps om terug te vliegen naar de gebruiker. Deze functie onthoudt alleen de algemene richting van waaruit de drone is opgestegen en probeert terug te vliegen naar het opstijgpunt.

Tijdens het vliegen moet de drone zicht voor het opstijgpunt bevinden. De terugkeerhulp werkt niet als de knop wordt ingedrukt wanneer de drone zich aan de zijkant van of achter het opstijgpunt bevindt. Houd de **LASER AFVUREN**-knop 3 seconden ingedrukt tijdens het vliegen, de drone zal vervolgens terugvliegen in de algemene richting van het opstijgpunt. U moet de drone nog steeds leiden met de linker- en rechterjoystick om eventuele obstakels te vermijden en de drone laten landen met de gashendel.

De drone onthoudt niet waar deze moet landen. De gebruiker moet de gashendel gebruiken om de drone te laten landen wanneer hij de terugkeerhulp gebruikt. De drone blijft vliegen in de algemene richting van het opstijgpunt en vliegt er voorbij als de gebruiker de drone niet handmatig landt.

Vliegbedieningen

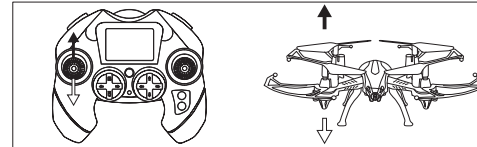

Beweeg de linkerjoystick omhoog en omlaag om de drone omhoog en omlaag te verplaatsen.

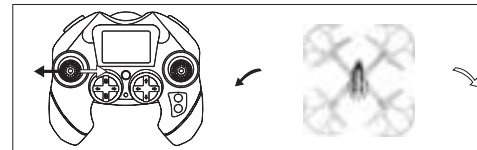

Beweeg de linkerjoystick naar links en rechts om de drone naar links en rechts te draaien.

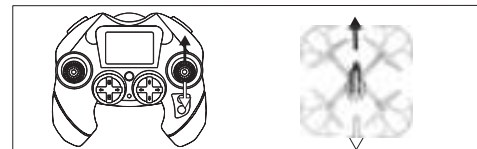

Beweeg de rechterjoystick omhoog en omlaag om de drone naar voren en achteren te verplaatsen.

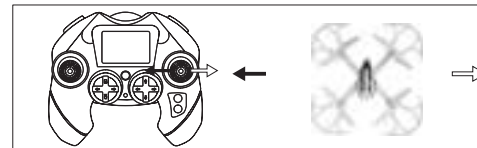

Beweeg de rechterjoystick naar links en rechts om de drone naar links en rechts te verplaatsen.

De trim aanpassen

Wanneer de drone beweegt zonder dat de zender bediend wordt, pas dan de trim aan totdat de drone stabiel zweeft.

Op de rechterpad:

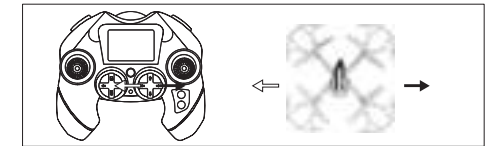

Tik op het **rechterpad** als de drone naar **links** uitwijkt om het verplaatsen te stoppen. Tik op het **linkerpad** als de drone naar **rechts** uitwijkt om het verplaatsen te stoppen.

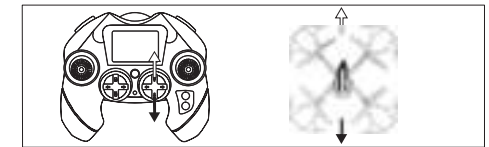

Op het linkerpad:

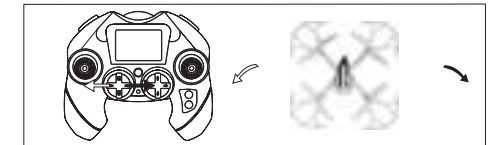

Tik op het **rechterpad** als de drone **linksom** draait om het draaien te stoppen. Tik op het **linkerpad** als de drone **rechtsom** draait om het draaien te stoppen.

Lasgevecht met de drone

De gevechtsdrones met laser zijn klaar voor lasergevechten wanneer u maar wilt! Beide drones zijn uitgerust met IR-laserzenders zodat u tijdens het vliegen op de andere drone kunt vuren. De IR-ontvangers bevinden zich onder de drones. Hier moet u op richten om de drone van uw tegenstander neer te halen. Elke drone kan 4 keer worden geraakt voordat deze moet landen om te herstellen voor het volgende gevecht. Het bereik van de laser is 3 meter en de laser schiet in een straal van 45 graden.

De drones worden aangestuurd door 2,4 GHz radiosignaal en zijn geschikt voor zowel binnen als buiten. De laser gebruikt infrarood licht en is wellicht alleen geschikt voor gevechten binnen bij fel zonlicht, daar dit tot storingen kan resulteren.

Gebruik de vuurknop om de drone van uw tegenstander te raken terwijl deze vliegt en ontwijk en duik om te voorkomen dat uw drone wordt geraakt door de laser. Iedere keer als een drone wordt geraakt, voert deze een automatische actie uit om de treffer te bevestigen.

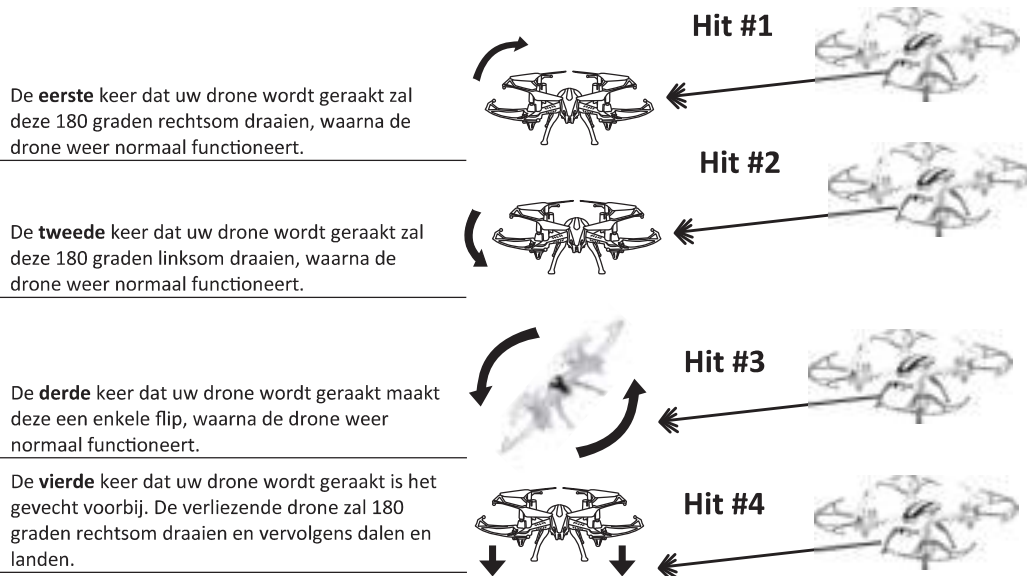

Waarschuwing!

-Lithium-accu aanwezig!

Opmerking - Alle producten zijn onderworpen aan wijzigingen zonder enige aankondiging. Fouten en omissies in de gebruiksaanwijzing voorbehouden.

ALLE RECHTEN VOORBEHOUDEN, AUTEURSRECHT DENVER ELECTRONICS A/S

 denver®

www.denver-electronics.com





Elektrische en elektronische apparatuur en de inbegrepen batterijen bevatten materialen, componenten en stoffen die schadelijk kunnen zijn voor uw gezondheid en het milieu, indien de afvalproducten (afgedankte elektrische en elektronische apparatuur en batterijen) niet correct worden verwerkt.

Elektrische en elektronische apparatuur en batterijen zijn gemarkeerd met het doorgekruiste vuilnisbaksymbool, zoals hierboven afgebeeld. Dit symbool betekent dat elektrische en elektronische apparatuur en batterijen niet mogen worden afgevoerd met ander huishoudelijk afval, maar afzonderlijk moeten worden afgevoerd.

Het is belangrijk dat u als eindgebruiker de gebruikte batterijen inlevert bij de gepast en hiervoor aangewezen faciliteit. Op deze manier zorgt u ervoor dat de batterijen worden gerecycled in overeenstemming met de wetgeving en geen schade toebrengen aan het milieu.

Alle plaatsen hebben specifieke inzamelpunten, waar elektrische of elektronische apparatuur en batterijen kosteloos kunnen worden ingeleverd bij recyclestations of andere inzamellocaties. In bepaalde gevallen kan het afval ook aan huis worden opgehaald. Aanvullende informatie kan worden verkregen bij de technische afdeling van uw gemeente.

Hierbij verklaar ik, Inter Sales A/S, dat het type radioapparatuur DRB-220 conform is met Richtlijn 2014/53/EU. De volledige tekst van de EU-conformiteitsverklaring kan worden geraadpleegd op het volgende internetadres: www.denver-electronics.com en klik vervolgens op het zoekpictogram op de bovenste regel van de website. Type het modelnummer: DRB-220. Ga nu naar de productpagina en de RED-richtlijn is te vinden onder downloads/andere downloads.

Bedrijfsfrequentiebereik: 2402~2472MHz

Maximaal uitgangsvermogen: 1.35W

DENVER ELECTRONICS A/S

Omega 5A, Soeften

DK-8382 Hinnerup

Denemarken

www.facebook.com/denverelectronics