

# DOOR|safe 1850

## GEBRUIKSAANWIJZING



**INHOUDSOPGAVE**

<b>1. PRODUCTAFBEELDING MET UITLEG:</b>	<b>3</b>
<b>2. AANSLUITEN VAN DE DEURBEL OP STROOM</b>	<b>4</b>
<b>3. MONTAGE VAN DE DEURBEL</b>	<b>5</b>
<b>4. BASIS FUNCTIES</b>	<b>6</b>
<b>5. INSTELLEN BELTOON EN BELTOONVOLUME</b>	<b>7</b>
<b>6. DIEFSTAL ALARM</b>	<b>8</b>
<b>7. OPNIEUW KOPPELEN BUITEN DEURBEL MET BINNENUNIT</b>	<b>8</b>
<b>8. TWEEDE BINNENUNIT KOPPELEN AAN EERSTE BINNENUNIT</b>	<b>8</b>
<b>9. AANSLUITEN VAN EEN ELEKTRISCHE DEUROPENER</b>	<b>9</b>

1. Productafbeelding met uitleg:

### buiten deurbel

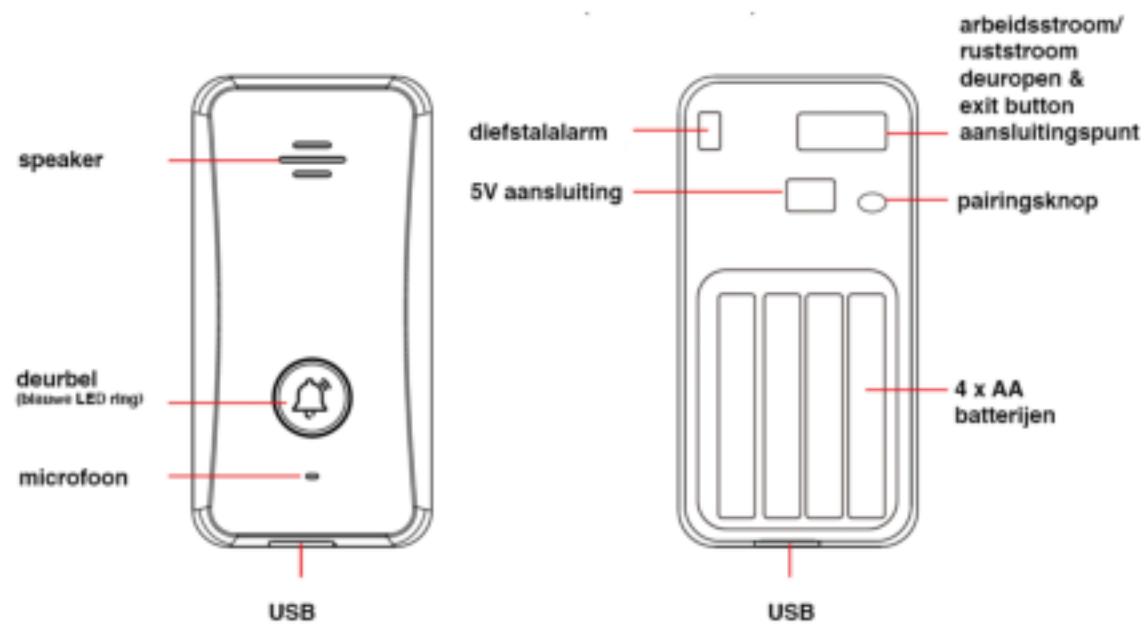

### binnen unit

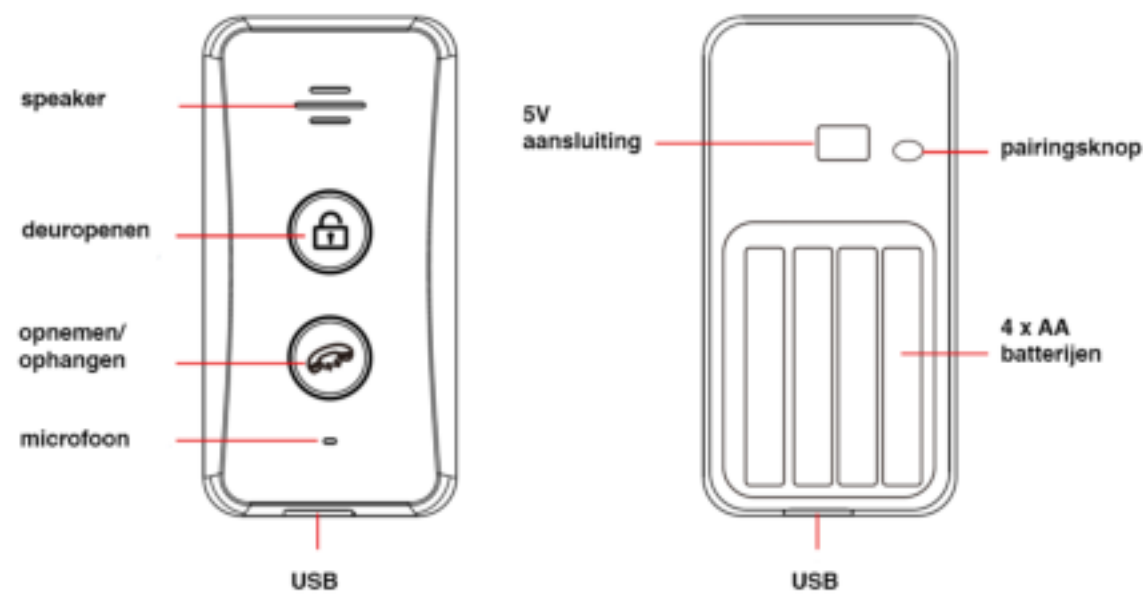

## 2. Aansluiten van de deurbel op stroom

De buitendeurbel kan op drie manieren van spanning worden voorzien:

1. Via batterijen (4 x AA in buiten deurbel en in de binnen unit)
2. Via een aansluiting op 5V 1A DC (hogere of lagere voltages en AC i.p.v. DC zijn niet mogelijk)
3. Via de micro USB aansluiting op 5V 1A DC



**LET OP: sluit de deurbel aan OF op batterijen OF op 5V – maar combineer dit nooit.**



### 3. Montage van de deurbel

- Schroef de montagebeugel met 2 schroeven vast op de gewenste plek of gebruik dubbelzijdig tape
- Draai de deurbel vast in de montagebeugel

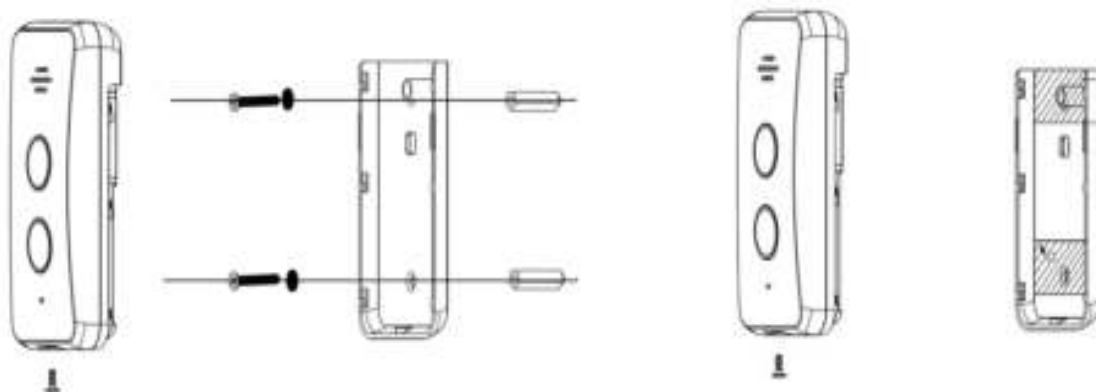

## 4. Basis functies

### **Aanbellen**

Druk op de knop met de bel om aan te bellen 

### **Opnemen**

Druk op de 'opnemen' knop om een oproep te beantwoorden   
Een oproep kan niet langer dan 90 seconden duren en zal daarna worden beëindigd.

### **Ophangen**

Druk weer op de 'opnemen' knop om een oproep te beëindigen 

### **Deur openen**

Druk op de knop met het slotje om de deur te openen 



De deur zal nu 3 seconden opengaan. Deze lengte kan niet worden ingesteld.

## 5. Instellen beltoon en beltoonvolume

### Beltoon kiezen

- Druk lang op de knop met het slotje 
- Wacht tot er 1 keer een pieptoon klinkt
- Druk op de 'opnemen' knop om een beltoon te kiezen 
- Druk om de keuze te bevestigen op het slotje 

### Beltoonvolume kiezen

- Druk lang op de knop met het slotje 
- Wacht tot er 2 keer een pieptoon klinkt (dus negeer de eerste pieptoon)
- Druk op de 'opnemen' knop om het beltoonvolume te kiezen 
- Druk om de keuze te bevestigen op het slotje 

De lengte van de beltoon kan niet worden ingesteld. Dus als u niet thuis bent of u wilt de oproep niet beantwoorden zal de binnenuit 1 minuut lang rinkelen.

## 6. Diefstal alarm

Als iemand de deurbel van de muur trekt, zal de deurbel loskomen uit de montagekap en dan zal het diefstal alarm op de binnen unit afgaan.

Druk op de 'opnemen' knop om het diefstalalarm te laten stoppen



## 7. Opnieuw koppelen buiten deurbel met binnenunit

- Druk op de pairingsknop op de achterkant van de buitenunit totdat er 1 toon te horen is
- Druk op de pairingsknop op de achterkant van de eerste binnenunit totdat er 1 toon te horen is
- De binnenunit zal nu 2 keer een toon laten horen en de buitenunit zal opnieuw gekoppeld zijn met de binnenunit

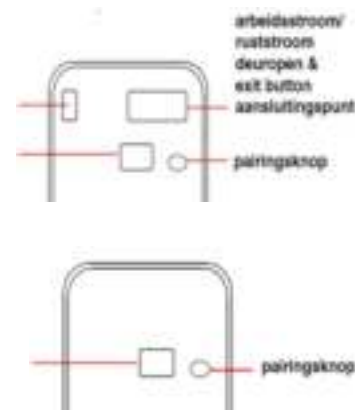

## 8. Tweede binnenunit koppelen aan eerste binnenunit

Stap 1:

- Druk op de pairingsknop op de achterkant van de buitenunit totdat er 1 toon te horen is
- Druk op de pairingsknop op de achterkant van de eerste binnenunit totdat er 1 toon te horen is
- De binnenunit zal nu 2 keer een toon laten horen en de buitenunit zal opnieuw gekoppeld zijn met de binnenunit

Stap 2:

- Druk op de pairingsknop op de achterkant van de eerste binnenunit (die bij stap 1 opnieuw gekoppeld is met de buiten deurbel) totdat er 3 x een toon te horen is. (Je hoort eerst 1 keer een piep, dan 2 keer een piep en dan 3 keer een piep.)
- Druk op de pairingsknop op de achterkant van de tweede binnenunit (dus de binnenunit die je wilt toevoegen) totdat er 2 x een toon te horen is. (Je hoort eerst 1 keer een piep, dan 2 keer een piep.)
- Druk op de eerste binnenunit op de knop met het telefoonhoortje.
- De tweede binnenunit zal nu 2 keer een toon laten horen en dan is het toevoegen succesvol.



## 9. Aansluiten van een elektrische deuropener

Deze draadloze deurbel kan ook worden aangesloten op een **elektrische deuropener**. De lengte in seconden waarop het slot open blijft is niet in te stellen en is altijd 3 seconden. Er zijn 2 soorten openers mogelijk: Normally Open Locks (Ruststroom) of Normally Closed locks (Arbeidsstroom). Bij Arbeidsstroom krijgt de opener alleen stroom wanneer de opener open moet gaan. Dit is het meest gebruikelijk. Bij ruststroom valt bij de opener de stroom weg wanneer het slot open moet gaan, dit is bijvoorbeeld een magneetdeuropener. In beide gevallen werkt de deurbel alleen als een schakelaar en levert dus niet zelf de stroom voor de deuropener. De deuropener moet dus zelf van stroom worden voorzien waarbij de deurbel alleen werkt als een schakelaar in dit circuit. Er kan ook een exit button worden aangesloten, hiermee kan de deur ook via een extra fysieke knop altijd worden geopend. Dat is met name handig bij een magneetdeuropener of wanneer je om een andere reden de deur wilt openen terwijl er niet eerst iemand heeft aangebeld.

Bepaal eerst het type schakeling:

- 1. Arbeidsstroom (=N.C. - Normally Closed Lock):** een elektrische deuropener die werkt op basis van arbeidsstroom is het meest gebruikelijke type elektrische deuropener. Bij arbeidsstroom krijgt de deuropener alleen stroom wanneer de opdracht wordt gegeven om de deur open te doen.
- 2. Ruststroom (=N.O - Normally Opened Lock):** een elektrische deuropener die werkt op basis van ruststroom is bijvoorbeeld een deuropener die werkt op basis van een magneet. Bij ruststroom krijgt de deuropener altijd stroom en wanneer de opdracht wordt gegeven om de deur open te doen valt de stroom weg. De magneet heeft stroom nodig om te werken en de deurdicht te houden. Valt deze stroom weg dan gaat de deur open. Bij een ruststroom schakeling is het meestal ook nodig om een aparte knop bij de uitgang te monteren aan de binnenkant van de uitgang. De magneet houdt immers de deur continue dicht, als je dan toch naar buiten wilt lopen, kan je door het drukken op deze knop de stroom weer laten onderbreken en kan de deur worden geopend en kan men door de uitgang gaan. Het voordeel van een magneet schakeling is dat deze bij stroomuitval altijd direct opengaat (maar dit kan natuurlijk ook een nadeel zijn).

Bekijk hier het aansluitschema per type schakeling:

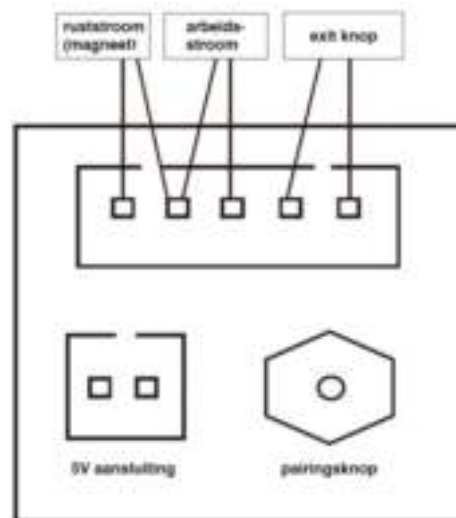

Arbeidsstroom schakeling:

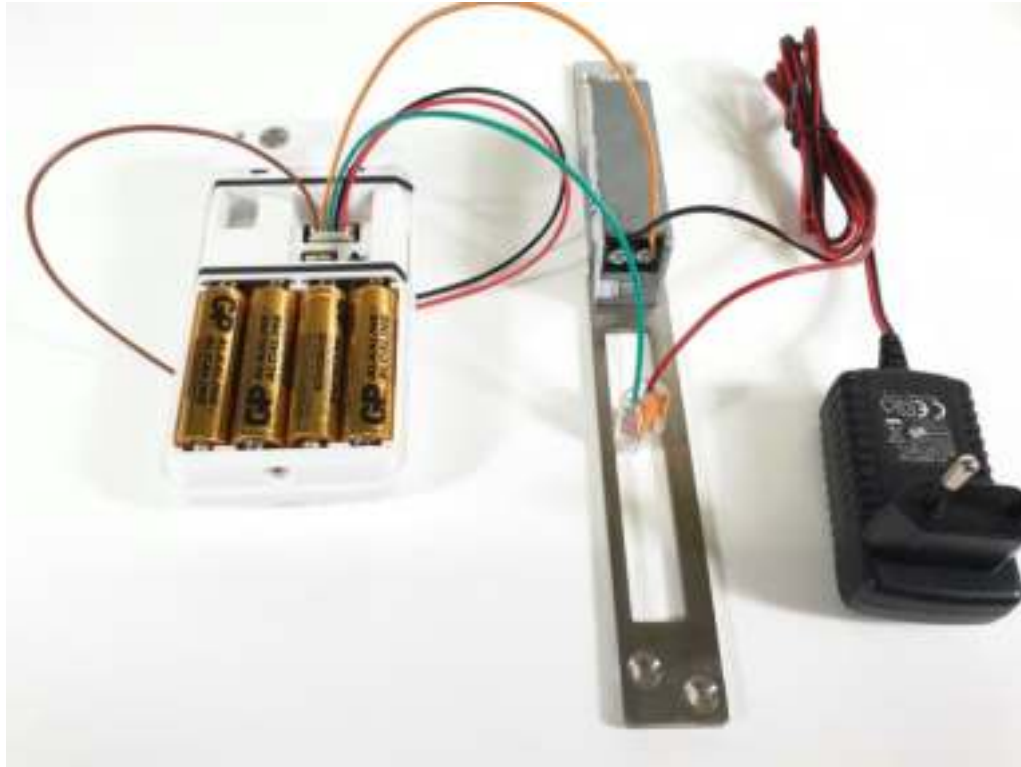

Ruststroom schakeling:

