

TOMADO®

TFC7503W



NL Gebruiksaanwijzing
EN Instruction manual
DE Gebrauchsanleitung
FR Mode d'emploi
ES Instrucciones de uso
IT Istruzioni per l'uso
DA Instruktioner til brug
PL Instrukcje użytkowania
CS Návod k použití
SK Návod na použitie

Torenventilator
Tower fan
Turmventilator
Ventilateur colonne
Ventilador de torre
Ventilatore a colonna
Tårnventilator
Wentylator kolumnowy
Věžový ventilátor
Vežový ventilátor



Quality
since 1923



Excellent
service



Best
choice

NL	Gebruiksaanwijzing	pagina 4-8
EN	Instruction manual	page 9-13
DE	Gebrauchsanleitung	Seite 14-18
FR	Mode d'emploi	page 19-23
ES	Instrucciones de uso	página 24-28
IT	Istruzioni per l'uso	pagine 29-33
DA	Instruktioner til brug	side 34-38
PL	Instrukcje użytkowania	strona 39-43
CS	Návod k použití	strana 44-48
SK	Návod na použitie	strana 49-53

VEILIGHEIDSVOORSCHRIFTEN – NL

- **Lees eerst de gebruiksaanwijzing aandachtig en geheel door voordat u het apparaat gaat gebruiken en bewaar deze zorgvuldig voor latere raadpleging.**
- Gebruik dit apparaat uitsluitend voor de in de gebruiksaanwijzing beschreven doeleinden.
- **Let op:** steek nooit voorwerpen in het ventilatierooster wanneer het apparaat ingeschakeld is.
- Sluit het apparaat alleen aan op wisselstroom met een netspanning overeenkomstig met de informatie aangegeven op het typeplaatje van het apparaat.
- Het netsnoer nooit scherp buigen of over hete delen laten lopen.
- Wikkel het snoer geheel af om oververhitting van het snoer te voorkomen.
- Plaats het apparaat nooit in de buurt van apparaten die warmte afgeven zoals ovens, gasfornuizen, kookplaten, etc. Het apparaat op afstand houden van muren of andere objecten die vlam kunnen vatten zoals gordijnen, handdoeken (katoen of papier, etc.).
- Zorg er altijd voor dat het apparaat op een effen, vlakke ondergrond staat.
- Gebruik het apparaat uitsluitend binnenshuis.
- Laat het apparaat niet onbeheerd achter indien het apparaat in werking is.
- Indien u het apparaat wilt verplaatsen dient u ervoor te zorgen dat het apparaat uitgeschakeld is.
- Gebruik het apparaat niet wanneer de stekker, het snoer of het apparaat beschadigd is, of wanneer het apparaat niet meer naar behoren functioneert of wanneer het gevallen of op een andere manier beschadigd is. Raadpleeg dan de winkelier of onze technische dienst.
- Als het aansluitsnoer van dit apparaat beschadigd raakt, moet deze door de fabrikant, diens klantenservice of een vergelijkbaar gekwalificeerd persoon worden vervangen om gevaarlijke situaties te voorkomen.

- In geen geval de stekker of het snoer zelf vervangen. Reparaties aan elektrische apparaten dienen uitsluitend door vakmensen uitgevoerd te worden. Verkeerd uitgevoerde reparaties kunnen aanzienlijke gevaren voor de gebruiker tot gevolg hebben.
- Het apparaat nooit gebruiken met onderdelen die niet door de fabrikant zijn aanbevolen of geleverd.
- Niet aan het snoer c.q. het apparaat trekken om de stekker uit de wandcontactdoos te halen. Het apparaat nooit met natte of vochtige handen aanraken.
- Sluit het apparaat nooit aan op een externe timer of een afzonderlijk afstandbedieningssysteem, om gevaarlijke situaties te voorkomen.
- Het apparaat buiten bereik van kinderen houden. Kinderen beseffen de gevaren niet, die kunnen ontstaan bij het omgaan met elektrische apparaten. Laat kinderen daarom nooit zonder toezicht met elektrische apparaten werken. Houd het apparaat en het snoer buiten bereik van kinderen jonger dan 8 jaar.
- Het apparaat kan worden gebruikt door kinderen van 8 jaar en ouder en door personen met beperkte fysieke, zintuiglijke of mentale vermogens of gebrek aan ervaring of kennis, wanneer zij het apparaat onder toezicht gebruiken of zijn geïnstrueerd over het veilige gebruik ervan en zij de daaruit voortkomende gevaren begrijpen.
- Kinderen mogen niet met het apparaat spelen.
- Het apparaat mag niet door kinderen worden gereinigd of onderhouden, tenzij dit onder toezicht gebeurt.
- Indien het apparaat niet gebruikt of gereinigd wordt, het apparaat geheel uit zetten door de stekker uit het stopcontact te verwijderen.
- Verlengsnoeren mogen alleen gebruikt worden indien de netspanning (zie typeplaatje) en het vermogen hetzelfde of hoger is dan van het apparaat. Gebruik altijd een goedgekeurd verlengsnoer.
- **Dompel het apparaat, het snoer of de stekker nooit onder in water.**

- Dit apparaat is bedoeld voor huishoudelijk en soortgelijk gebruik, zoals:
 - in personeelkeukens, in winkels, kantoren en andere werkomgevingen;
 - door gasten in hotels, motels en andere residentiële omgevingen;
 - in Bed&Breakfast type omgevingen;
 - boerderijen.
- Wanneer het apparaat oneigenlijk gebruikt wordt, kan er bij eventuele defecten geen aanspraak op schadevergoeding worden gemaakt en vervalt het recht op garantie.
- Als u besluit het apparaat, vanwege een defect, niet langer te gebruiken, adviseren wij u, nadat u de stekker uit de wandcontactdoos heeft verwijderd, het snoer af te knippen.

MONTAGE

Voordat u de ventilator voor de eerste maal in gebruik neemt, dient u als volgt te werk te gaan: pak het apparaat en alle onderdelen voorzichtig uit en verwijder al het verpakkingsmateriaal en eventuele promotionele stickers. De verpakking (plastic zakken en karton) buiten het bereik van kinderen houden. Controleer na het uitpakken het apparaat zorgvuldig op uiterlijke schade, mogelijk ontstaan tijdens transport. Zet de ventilator volgens de instructies in elkaar.

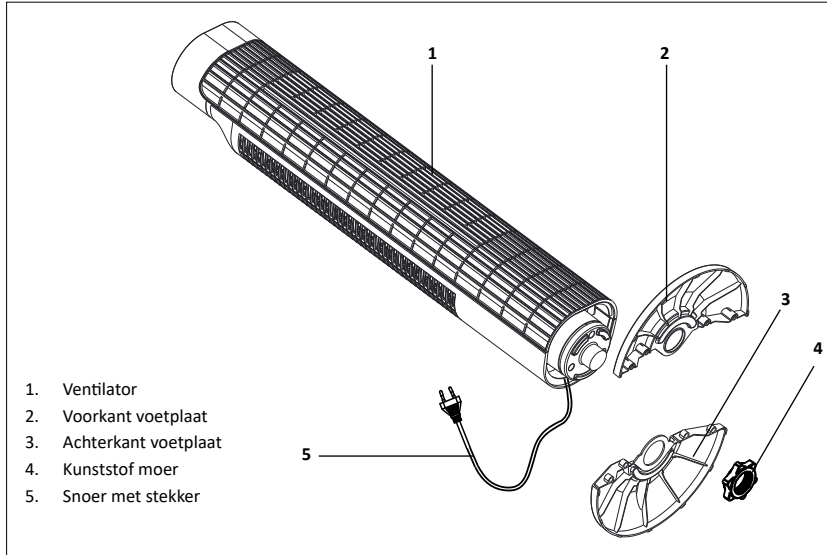

- Maak de voetplaat compleet door de voorkant [2] en de achterkant [3] samen te voegen.
- Schroef de kunststof moer [4] los van de ventilator.
- Leid het snoer door de opening in de voetplaat en plaats de ventilator op de voetplaat.
- Schroef de ventilator vast aan de voetplaat met de kunststof moer [4].

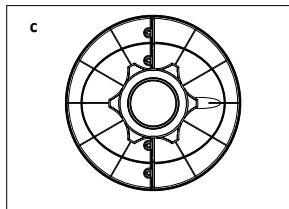
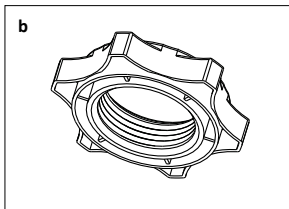
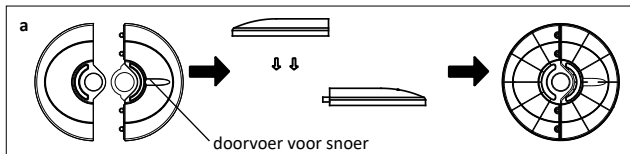

Plaats de ventilator op een vlakke stabiele ondergrond. Reinig de buitenkant van de ventilator met een licht vochtige doek, wrijf met een droge doek na.

De ventilator is klaar voor gebruik.

DE BEDIENING VAN DE TOREVENTILATOR

Plaats de statiefventilator op een vlakke stabiele ondergrond. Steek de stekker in een stopcontact.

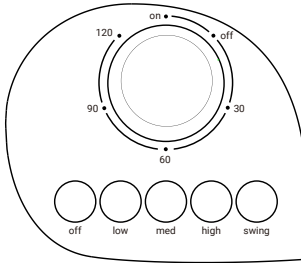

Aan/uit zetten

Controleer of de timerknop op ON staat en druk op één van de standenknoppen 1 tot 3 om de ventilator aan te zetten.

Zet de ventilator uit met de standenknop OFF en niet met de timerknop.

Stand OFF = uit

Stand 1 = laagste stand

Stand 2 = middelste stand

Stand 3 = hoogste stand

Timer instellen

Draai aan de timerknop om deze in te stellen op de juiste tijd. Het maximum is 120 minuten. Zodra de ingestelde tijd voorbij is, zal de ventilator stoppen. U kunt de ingestelde tijd beëindigen door de knop terug te draaien.

Oscilleren

Deze ventilator kan oscilleren (naar links en rechts zwenken) voor een betere luchtverplaatsing. Druk op de oscilleerknop zodat de ventilator gaat oscilleren. De hele ventilator zal nu oscilleren, naar links en naar rechts.

REINIGING EN ONDERHOUD

Alvorens de ventilator te reinigen, zet u deze uit door op de standenknop OFF te drukken en verwijder de stekker uit het stopcontact.

- De buitenzijde van het apparaat met een licht vochtige doek afnemen en goed nadrogen.
- U kunt eventueel de beschermkorf schoon maken met behulp van een stofzuiger(mondstuk).
- Gebruik geen agressieve of schurende schoonmaakmiddelen om het apparaat te reinigen.
- Dompel de ventilator nooit in water of een andere vloeistof onder.

RECYCLING



Dit symbool betekent dat dit product niet bij het gewone huishoudelijke afval mag worden weggegooid (2012/19/EU).

Volg de geldende regels in uw land voor de gescheiden inzameling van elektrische en elektronische producten.

Als u het product correct afvoert, voorkomt u negatieve gevolgen voor het milieu en de volksgezondheid.

Het verpakkingsmateriaal van dit product is 100% recyclebaar, lever het verpakkingsmateriaal gescheiden in.

SAFETY INSTRUCTIONS – EN

- **First carefully read the instruction manual in full prior to using the appliance and store the manual in a safe place for future reference.**
- Only use this appliance for the purposes described in the instruction manual.
- **Caution:** never insert objects into the ventilation grid when the appliance is switched on.
- Only connect the appliance to alternate current, with a mains voltage that corresponds with the information provided on the information plate of the appliance.
- Never bend the power cord sharply or allow it to run across hot parts.
- Fully unwind the cord to prevent it from overheating.
- Never place the appliance near appliances that give off heat, such as ovens, gas cookers, hotplates, etc. Keep the appliance away from walls or other objects that could catch flame, such as curtains, towels (cotton or paper, etc.).
- Always make sure the appliance is placed on an even, flat surface.
- Only use the appliance indoors.
- Do not leave the appliance unsupervised if the appliance is operational.
- If you want to move the appliance, make sure the appliance is switched off.
- Do not use the appliance if the plug, cord or appliance are damaged, or if the appliance no longer functions properly or if it is damaged in any other way. If this is the case, consult the retailer or our maintenance service.
- If the cord of the appliance is damaged, it should be replaced by the manufacturer, his customer service or a similarly qualified person in order to prevent hazardous situations.

- Never replace the plug or cord yourself. Repairs to electrical appliances should only be performed by skilled persons. Incorrect repairs may expose the user to serious hazards.
- Never use the appliance with parts that are not recommended or supplied by the manufacturer.
- Do not pull the cord and/or appliance to remove the plug from the wall socket. Never touch the appliance with wet or damp hands.
- Never connect the appliance to an external timer or a separate remote control system, in order to prevent hazardous situations.
- Keep the appliance out of reach of children. Children do not see the dangers associated with handling electrical appliances. Therefore, never allow children to operate electrical appliances without supervision. Keep the appliance and cord out of reach of children younger than 8 years of age.
- The appliance can be used by children of 8 years and older and persons with a limited physical, sensory or mental capacity or lack of experience or knowledge, provided they use the appliance under supervision or have been instructed about its safe use and understand the hazards involved.
- Children must not play with the appliance.
- The appliance may not be cleaned or maintained by children, unless this is done under supervision.
- If the appliance is not being used or is being cleaned, fully switch off the appliance by removing the plug from the socket.
- Extension cords may only be used if the mains voltage (see the information plate) and capacity are identical to or higher than that of the appliance. Always use an approved extension cord.
- **Never submerge the appliance, cord or plug in water.**

- This appliance is intended for household and similar use, such as:
 - in staff kitchens, shops, offices and other work environments;
 - by guests of hotels, motels and other residential environments;
 - in Bed&Breakfast type environments;
 - farms.
- If the appliance is not used as intended, no compensation can be claimed in case of defects or accidents and the warranty will be invalidated.
- If you decide to stop using the appliance due to a defect, we recommend cutting the cord after removing the plug from the wall socket.

ASSEMBLY

Before using the fan for the first time, please proceed as follows: carefully unpack the appliance and all components and remove all packaging material and any promotional stickers. Keep the packaging (plastic bags and cardboard) out of reach of children. After unpacking the appliance, carefully check it for external damage that may have occurred during transport. Assemble the fan in accordance with the instructions.

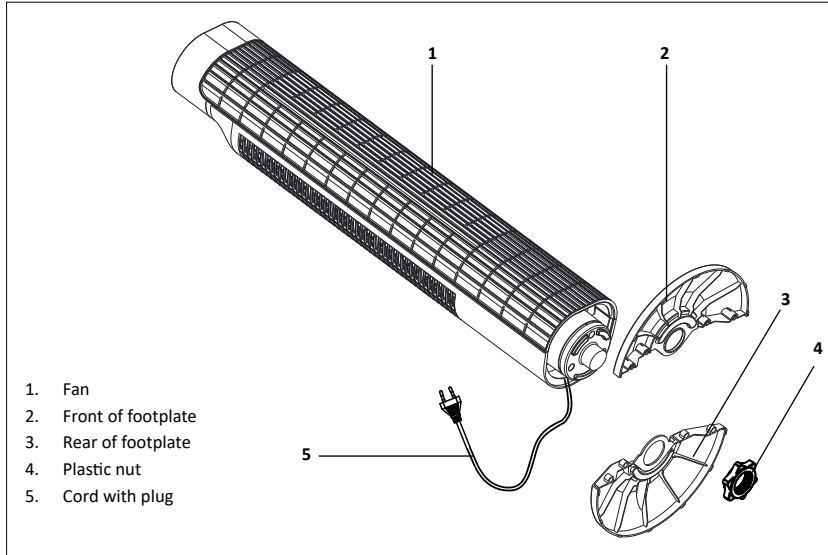

- Make the footplate complete by combining the front [2] and rear [3].
- Unscrew the plastic nut [4] from the fan.
- Lead the cord through the opening in the footplate and place the fan on the footplate.
- Attach the fan to the footplate using the plastic nut [4].

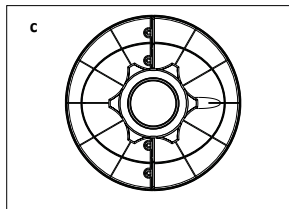
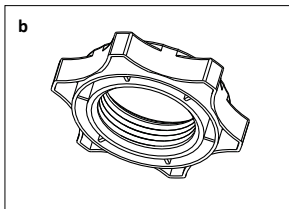
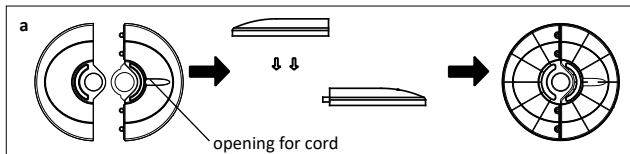

Place the fan on a flat, stable surface. Clean the exterior of the fan using a slightly damp cloth and then wipe it with a dry cloth. The fan is ready for use.

OPERATING THE TOWER FAN

Place the pedestal fan on a flat, stable surface. Insert the plug in a socket.

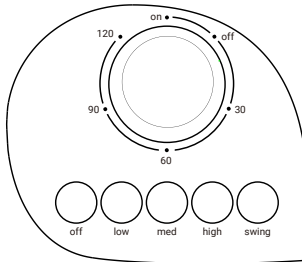

Switching on/off

Check that the timer button is on the ON position and press one of the position buttons 1 to 3 to switch on the fan.

Switch off the fan with the position button OFF, not with the timer button.

Position OFF = off

Position 1 = lowest position

Position 2 = middle position

Position 3 = highest position

Adjusting the timer

Turn the timer button to set the correct time period. The maximum is 120 minutes.

Once the set time has passed, the fan stops. You can terminate the set time by turning the button back.

Oscillation

This fan is able to oscillate (swerve to the left and right) for a better air displacement. Press the oscillation button so that the fan starts to oscillate.

The entire fan will oscillate now, towards the left and towards the right.

CLEANING AND MAINTENANCE

Before cleaning the fan, you must switch it off by pressing position button OFF and remove the plug from the socket.

- Wipe the exterior of the appliance with a slightly damp cloth and dry properly.
- If necessary, you can clean the protective guard using a vacuum cleaner (nozzle).
- Do not use aggressive or abrasive cleaning agents for cleaning the appliance.
- Never submerge the fan in water or any other liquid.

RECYCLING



This symbol means that this product should not be disposed of with regular household waste (2012/19/EU).

Observe the rules that apply in your country for the separated collection of electric and electronic products.

Correct disposal of the product prevents negative consequences for the environment and for public health.

The packaging material of this product can be recycled 100%, return packaging material separately.

SICHERHEITSVORSCHRIFTEN – DE

- **Lesen Sie die Gebrauchsanleitung vor der ersten Verwendung des Geräts vollständig und aufmerksam durch und bewahren Sie diese sorgfältig auf, damit Sie sie später zurate ziehen können.**
- Verwenden Sie dieses Gerät ausschließlich für die in der Gebrauchsanleitung beschriebenen Zwecke.
- **Achtung:** Stecken Sie niemals Gegenstände durch das Schutzgitter des Ventilators, wenn dieser eingeschaltet ist.
- Schließen Sie das Gerät nur an Wechselstrom mit einer Netzspannung an, die der auf dem Typenschild des Geräts angegebenen Spannung entspricht.
- Knicken Sie das Netzkabel niemals stark und achten Sie darauf, dass es nicht mit heißen Teilen in Kontakt kommt.
- Wickeln Sie das Kabel komplett ab, um einer Überhitzung des Kabels vorzubeugen.
- Stellen Sie das Gerät nie in die Nähe von Wärmequellen wie Öfen, Gasherden, Herdplatten usw. Halten Sie mit dem Gerät immer einen sicheren Abstand zu Wänden oder anderen Gegenständen ein, die in Brand geraten können, z. B. zu Gardinen, Baumwoll- oder Papierhandtüchern usw.
- Sorgen Sie immer dafür, dass das Gerät auf einem ebenen und glatten Untergrund steht.
- Verwenden Sie das Gerät nur in Innenräumen.
- Lassen Sie das Gerät nicht unbeaufsichtigt stehen, wenn es eingeschaltet ist.
- Wenn Sie das Gerät umstellen möchten, müssen Sie dafür sorgen, dass es ausgeschaltet ist.
- Verwenden Sie das Gerät nicht, wenn der Stecker, das Kabel oder das Gerät beschädigt ist, wenn das Gerät nicht mehr ordnungsgemäß funktioniert oder wenn es heruntergefallen ist oder auf eine andere Weise beschädigt wurde. Wenden Sie sich dann an Ihren Händler oder unseren technischen Dienst.

- Wenn das Anschlusskabel dieses Geräts beschädigt ist, muss es vom Hersteller, dessen Kundendienst oder einer Person mit einer vergleichbaren Qualifikation ausgetauscht werden, um gefährliche Situationen zu vermeiden.
- Ersetzen Sie den Stecker oder das Kabel auf keinen Fall selbst. Reparaturen an elektrischen Geräten dürfen ausschließlich von Fachleuten ausgeführt werden. Falsch ausgeführte Reparaturen können zu erheblichen Gefahren für den Benutzer führen.
- Verwenden Sie das Gerät niemals mit Teilen, die nicht vom Hersteller empfohlen oder geliefert wurden.
- Ziehen Sie nie am Kabel oder am Gerät selbst, um den Stecker aus der Wandsteckdose zu ziehen. Fassen Sie das Gerät nie mit nassen oder feuchten Händen an.
- Schließen Sie das Gerät niemals an einen externen Timer oder ein separates Fernbedienungssystem an, andernfalls können gefährliche Situationen entstehen.
- Sorgen Sie dafür, dass das Gerät für Kinder unzugänglich ist. Kinder verstehen die Gefahren nicht, die beim Umgang mit elektrischen Geräten entstehen können. Lassen Sie Kinder deshalb nie ohne Aufsicht mit elektrischen Geräten hantieren. Sorgen Sie dafür, dass das Gerät und das Kabel für Kinder unter 8 Jahren unzugänglich sind.
- Das Gerät darf nur dann von Kindern ab 8 Jahren und von Personen mit eingeschränkter körperlicher, sensorischer oder mentaler Leistungsfähigkeit oder einem Mangel an Erfahrung oder Wissen verwendet werden, wenn das Gerät von ihnen unter Aufsicht verwendet wird oder sie über den sicheren Gebrauch des Gerätes instruiert wurden und die sich aus dem Gebrauch ergebenden Gefahren verstehen.
- Kinder dürfen nicht mit dem Gerät spielen.
- Das Gerät darf von Kindern nicht gereinigt oder gewartet werden, es sei denn, dies geschieht unter Aufsicht.

- Wenn das Gerät nicht verwendet oder gereinigt wird, sollten Sie das Gerät komplett ausschalten und den Stecker aus der Steckdose ziehen.
- Verlängerungskabel dürfen nur verwendet werden, wenn die Netzspannung (siehe Typenschild) und die Leistung gleich oder größer als die des Geräts sind. Verwenden Sie immer ein abgenommenes Verlängerungskabel.
- **Tauchen Sie das Gerät, das Kabel oder den Stecker niemals in Wasser ein.**
- Dieses Gerät ist für den Gebrauch in Haushalten oder für einen ähnlichen Gebrauch ausgelegt, z. B.
 - in Personalküchen, in Geschäften, Büros und anderen Arbeitsumgebungen;
 - von Gästen in Hotels, Motels und anderen Unterkunftsbereichen;
 - in Bed-and-Breakfast-Unterkünften;
 - auf bäuerlichen Anwesen.
- Bei unsachgemäßer Verwendung des Geräts besteht bei eventuellen Defekten kein Anspruch auf Schadensersatz; dies führt außerdem zum Erlöschen der Garantieansprüche.
- Wenn Sie beschließen, das Gerät wegen eines Defekts nicht mehr zu verwenden, empfehlen wir Ihnen, das Kabel zu durchtrennen, nachdem Sie den Stecker aus der Steckdose gezogen haben.

MONTAGE

Bevor Sie den Ventilator zum ersten Mal verwenden, gehen Sie wie folgt vor: Packen Sie das Gerät und alle Teile vorsichtig aus und entfernen Sie das gesamte Verpackungsmaterial und eventuelle Werbeaufkleber. Bewahren Sie die Verpackung (Plastikhüllen und Pappe) für Kinder unzugänglich auf. Kontrollieren Sie das Gerät nach dem Auspacken gründlich auf äußerliche Schäden, die eventuell durch den Transport entstanden sein können. Setzen Sie den Ventilator gemäß den Anweisungen zusammen.

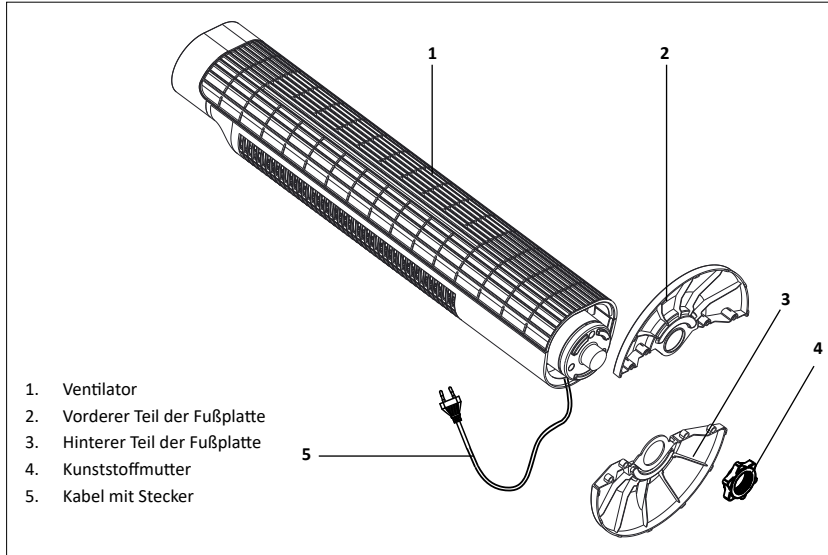

- Setzen Sie die Fußplatte zusammen, indem Sie das vordere Teil [2] und das hintere Teil [3] zusammenfügen.
- Schrauben Sie die Kunststoffmutter [4] vom Ventilator ab.
- Führen Sie das Kabel durch die Öffnung in der Fußplatte und stellen Sie den Ventilator auf die Fußplatte.
- Schrauben Sie den Ventilator mit der Kunststoffmutter [4] an der Fußplatte fest.

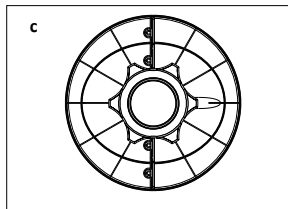
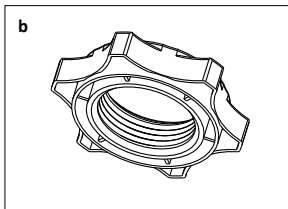
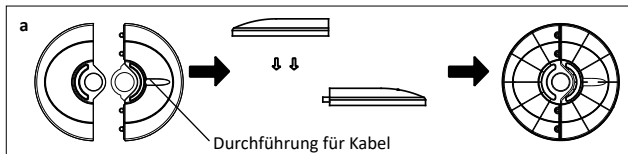

Stellen Sie den Ventilator auf einen ebenen, stabilen Untergrund. Reinigen Sie die Außenseite des Ventilators mit einem leicht angefeuchteten Tuch und trocknen Sie diese mit einem trockenen Tuch nach. Die Ventilator ist jetzt gebrauchsbereit.

BEDIENUNG DES TURMVENTILATORS

Stellen Sie den Standventilator auf einen ebenen, stabilen Untergrund. Stecken Sie den Stecker in eine Steckdose.

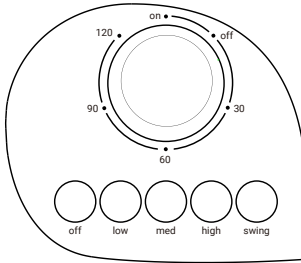

Ein-/Ausschalten

Kontrollieren Sie, ob der Timerknopf auf ON steht und drücken Sie einen der Stufenschalter 1 bis 3, um den Ventilator einzuschalten.

Schalten Sie den Ventilator möglichst mit dem Stufenschalter OFF aus und nicht mit dem Timerknopf.

Stufe OFF = aus

Stufe 1 = niedrigste Stufe

Stufe 2 = mittlere Stufe

Stufe 3 = höchste Stufe

Einstellen des Timers

Drehen Sie den Timerknopf und stellen Sie diesen damit auf die richtige Zeit ein. Die maximal einstellbare Zeit ist 120 Minuten. Wenn die eingestellte Zeit abgelaufen ist, schaltet sich der Ventilator aus. Sie können die eingestellte Zeit gegebenenfalls beenden, indem Sie den Knopf zurückdrehen.

Oszillationsfunktion

Um mit dem Luftstrom einen größeren Bereich abzudecken, kann dieser Ventilator oszillierend verwendet werden (das heißt, das Gerät schwenkt automatisch nach links und rechts). Drücken Sie die Taste für die Oszillation, sodass der Ventilator oszilliert. Der gesamte Ventilator beginnt jetzt nach links und nach rechts zu oszillieren.

REINIGUNG UND WARTUNG

Bevor Sie den Ventilator reinigen, müssen Sie diesen ausschalten, indem Sie den Stufenschalter OFF drücken, und den Stecker aus der Steckdose ziehen.

- Wischen Sie die Außenseite des Geräts mit einem leicht angefeuchteten Tuch ab und trocknen Sie diese dann gut nach.
- Den Schutzkorb können Sie gegebenenfalls mit (der Saugdüse von) einem Staubsauger reinigen.
- Verwenden Sie zum Reinigen des Geräts keine aggressiven oder scheuernden Reinigungsmittel.
- Tauchen Sie den Ventilator nie in Wasser oder andere Flüssigkeiten ein.

RECYCLING



Dieses Symbol weist darauf hin, dass dieses Produkt nicht mit dem normalen Hausmüll entsorgt werden darf (2012/19/EU). Befolgen Sie die in Ihrem Land geltenden Vorschriften in Bezug auf die getrennte Sammlung von Elektro- und Elektronikgeräten. Durch eine korrekte Entsorgung des Produkts beugen Sie negativen Folgen für die Umwelt und die Volksgesundheit vor. Das Verpackungsmaterial dieses Produkts ist zu 100 % recycelbar; entsorgen Sie das Verpackungsmaterial daher getrennt.

CONSIGNES DE SÉCURITÉ – FR

- **Lisez attentivement et entièrement le mode d'emploi avant d'utiliser l'appareil pour la première fois, et conservez-le soigneusement pour une consultation future.**
- Utilisez cet appareil uniquement aux fins décrites dans ce mode d'emploi.
- **Attention** : n'insérez jamais d'objets dans la grille du ventilateur lorsque l'appareil est sous tension.
- Branchez l'appareil uniquement sur du courant alternatif, avec une tension de secteur correspondant à celle indiquée sur la plaque signalétique de l'appareil.
- Le câble d'alimentation ne doit jamais être plié de manière trop serrée ou entrer en contact avec des parties chaudes.
- Déroulez entièrement le câble d'alimentation pour éviter qu'il ne chauffe.
- Ne placez jamais l'appareil près d'équipements produisant de la chaleur comme les fours, cuisinières à gaz, plaques de cuisson, etc. Maintenez l'appareil éloigné des murs ou d'autres objets susceptibles de s'enflammer tels que les rideaux, serviettes (coton ou papier, etc.).
- Veillez à toujours poser l'appareil sur un support stable et plat.
- Utilisez l'appareil uniquement à l'intérieur.
- Ne laissez jamais l'appareil sans surveillance lorsqu'il fonctionne.
- Si vous souhaitez déplacer l'appareil, vous devez vous assurer qu'il est hors tension.
- N'utilisez pas l'appareil si la fiche, le câble d'alimentation ou l'appareil est endommagé, ou si l'appareil ne fonctionne plus correctement ou s'il est tombé ou endommagé d'une autre manière. Dans ce cas, consultez le revendeur ou notre service technique.
- Si le câble d'alimentation de l'appareil est endommagé, il doit être remplacé par le fabricant, son service clientèle ou une personne qualifiée comparable, afin d'éviter des situations dangereuses.

- Ne remplacez en aucun cas la fiche ou le câble d'alimentation vous-même. Les réparations sur des appareils électriques doivent être effectuées uniquement par des techniciens spécialisés. Une réparation incorrectement réalisée peut entraîner de grands risques pour l'utilisateur.
- N'utilisez jamais l'appareil avec des pièces de rechange qui n'ont pas été recommandées ou livrées par le fabricant.
- Ne tirez pas sur le câble d'alimentation ou sur l'appareil pour retirer la fiche de la prise de courant murale. Ne touchez jamais l'appareil avec les mains mouillées ou humides.
- Ne raccordez jamais l'appareil à une minuterie externe ou à un système de télécommande individuel, afin d'éviter tout danger.
- Maintenez l'appareil hors de portée des enfants. Les enfants ne sont pas conscients des dangers qui peuvent résulter de la manipulation d'appareils électriques. Par conséquent, ne laissez jamais des enfants utiliser des appareils électriques sans surveillance. Tenez l'appareil et le câble d'alimentation hors de portée des enfants de moins de 8 ans.
- L'appareil peut être utilisé par les enfants à partir de 8 ans et par des personnes ayant des capacités physiques, sensorielles ou mentales réduites ou un manque d'expérience et de connaissances, à condition qu'ils utilisent l'appareil sous surveillance ou qu'ils aient reçu des instructions concernant l'utilisation de l'appareil en toute sécurité et qu'ils comprennent les dangers encourus.
- Les enfants ne doivent pas jouer avec l'appareil.
- L'appareil ne doit pas être nettoyé ni entretenu par des enfants, à moins que cette tâche soit effectuée sous surveillance.
- Si l'appareil n'est pas utilisé ou s'il va être nettoyé, éteignez-le complètement et retirez la fiche de la prise de courant.
- Les rallonges électriques peuvent être utilisées uniquement si la tension de secteur (voir plaque signalétique) et la puissance sont égales ou supérieures à celles de l'appareil. Utilisez toujours une rallonge électrique homologuée.

- **N'immergez jamais l'appareil, le câble d'alimentation ou la fiche dans l'eau.**
- Cet appareil est destiné à un usage domestique et analogue, par exemple :
 - dans les cuisines destinées au personnel, dans les magasins, bureaux et autres environnements de travail ;
 - par des clients dans les hôtels, motels et autres environnements résidentiels ;
 - dans les environnements de type chambre d'hôte ;
 - dans les fermes.
- Une utilisation inappropriée de l'appareil annule tout droit à une indemnisation en cas d'éventuels défauts, et annule la garantie.
- Si vous décidez de ne plus utiliser l'appareil en raison d'un défaut, nous vous conseillons de retirer la fiche de la prise murale et de couper le câble d'alimentation.

MONTAGE

Avant d'utiliser le ventilateur pour la première fois, vous devez procéder comme suit : déballez avec précaution l'appareil et tous les éléments et enlevez tout le matériel d'emballage ainsi que les autocollants promotionnels éventuels. Conservez le matériel d'emballage (sacs en plastique et carton) hors de portée des enfants. Après l'avoir débarrassé, vérifiez scrupuleusement si l'appareil n'a pas été endommagé (dommages apparents) pendant le transport. Assemblez le ventilateur selon les instructions.

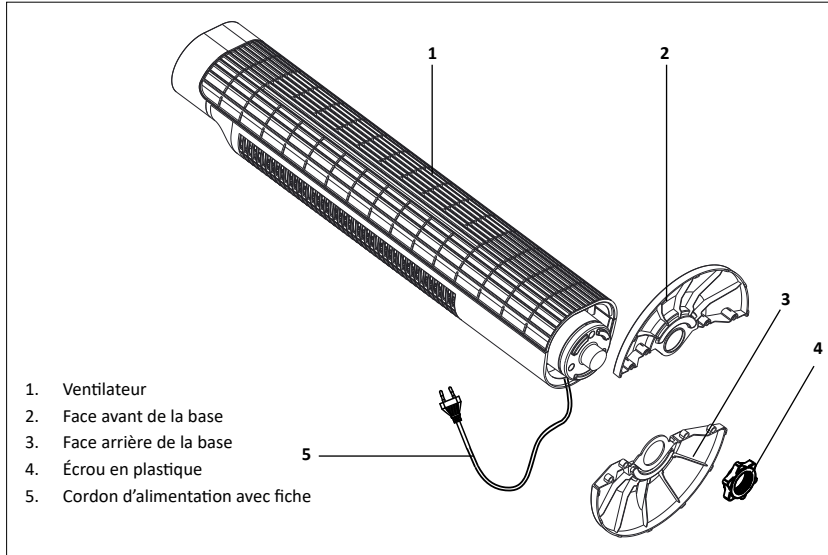

- Complétez la base en assemblant la face avant [2] et la face arrière [3].
- Desserrez l'écrou en plastique [4] du ventilateur.
- Faites passer le cordon d'alimentation par l'orifice dans la base et placez le ventilateur sur la base.
- Fixez le ventilateur sur la base à l'aide de l'écrou en plastique [4].

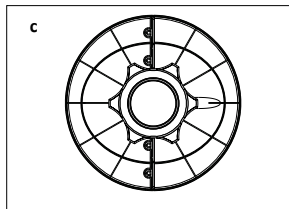
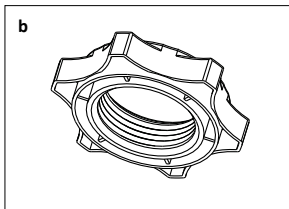
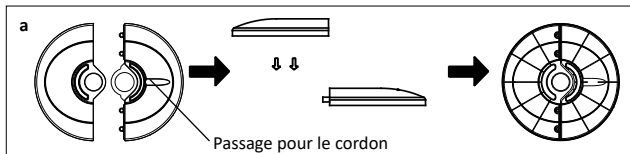

Placez le ventilateur sur un support plat et stable. Nettoyez l'extérieur du ventilateur à l'aide d'un chiffon légèrement humide, puis séchez à l'aide d'un chiffon sec. Le ventilateur est prêt à l'emploi.

COMMANDE DU VENTILATEUR COLONNE

Placez le ventilateur sur pied sur une surface plane et stable. Branchez la fiche dans une prise de courant.

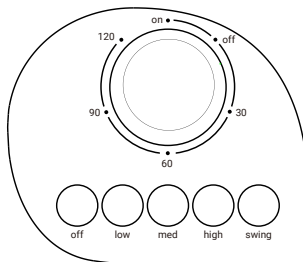

Mise en marche/arrêt

Vérifiez si le bouton de minuterie se trouve bien sur la position ON et appuyez sur l'un des boutons de position 1 à 3 pour allumer le ventilateur.

Arrêtez le ventilateur avec le bouton de position OFF et non avec le bouton de minuterie.

Position OFF = arrêt

Position 1 = position la plus basse

Position 2 = position centrale

Position 3 = position la plus haute

Réglage de la minuterie

Tournez le bouton de minuterie pour régler celle-ci sur la bonne durée. La durée maximum est de 120 minutes. Dès que la durée pré-réglée est écoulée, le ventilateur s'arrête. Vous pouvez stopper la durée pré-réglée en tournant le bouton dans sa position initiale.

Oscillation

Ce ventilateur peut osciller (pivoter vers la gauche et vers la droite) pour un meilleur déplacement d'air. Appuyez sur le bouton d'oscillation afin que le ventilateur se mette à osciller.

À présent, l'ensemble du ventilateur va osciller, vers la gauche et vers la droite.

NETTOYAGE ET ENTRETIEN

Avant de nettoyer le ventilateur, arrêtez-le en appuyant sur le bouton de position OFF et retirez la fiche de la prise de courant.

- Nettoyez l'extérieur de l'appareil avec un chiffon légèrement humide, et séchez bien.
- Vous pouvez éventuellement nettoyer les cages de protection à l'aide d'un aspirateur (suceur).
- Pour le nettoyage de l'appareil, n'utilisez pas de produits de nettoyage agressifs ou abrasifs.
- Ne plongez jamais le ventilateur dans de l'eau ou dans un autre liquide.

RECYCLAGE



Ce symbole signifie que ce produit ne peut pas être jeté avec les déchets ménagers ordinaires (2012/19/UE). Veuillez suivre les règles en vigueur dans votre pays concernant la collecte sélective des produits électriques et électroniques. La mise au rebut adéquate du produit permet d'éviter des conséquences négatives pour l'environnement et la santé publique. Le matériel d'emballage de ce produit est 100 % recyclable ; veuillez par conséquent l'éliminer séparément.

INSTRUCCIONES DE SEGURIDAD – ES

- **Lea atenta e íntegramente el manual de instrucciones antes de empezar a utilizar el aparato y guárdelo bien para consultas futuras.**
- Utilice el aparato única y exclusivamente para los fines que se describen en el presente manual.
- **Atención:** No inserte objetos en la rejilla de ventilación cuando el aparato esté encendido.
- Conecte el aparato a una toma de corriente con una tensión de red que se corresponda con la información que figura en la placa de características del aparato.
- No doble nunca en exceso el cable de red ni deje que pase por encima de piezas calientes.
- Desenrosque por completo el cable para evitar que se caliente en exceso.
- No coloque nunca el aparato cerca de otros aparatos que emitan calor, como hornos, cocinas de gas, placas de cocina, etc. Mantenga el aparato alejado de paredes y otros objetos inflamables, como cortinas, paños (de algodón o papel, etc.).
- Asegúrese siempre de que el aparato esté sobre una superficie lisa y plana.
- Utilice el aparato únicamente en interiores.
- No deje nunca el aparato sin supervisión si está en funcionamiento.
- Si quiere cambiar de lugar el aparato, este deberá estar desconectado.
- No utilice el aparato si el enchufe, el cable o el propio aparato están deteriorados, ni cuando el aparato ya no funcione correctamente, ni en el caso de que esté dañado de una manera u otra. En esos casos, consulte a la tienda o a nuestro servicio técnico.
- Si se daña el cable de este aparato, solicite su cambio al fabricante, el servicio técnico o una persona igualmente cualificada, para evitar situaciones de riesgo.

- En ningún caso deberá sustituir el enchufe o el cable por su cuenta. Las reparaciones de aparatos eléctricos las deberán llevar a cabo solo profesionales especializados. Las reparaciones mal hechas pueden suponer un riesgo considerable para el usuario.
- No utilice nunca el aparato con piezas que no hayan sido recomendadas o suministradas por el fabricante.
- No tire nunca del cable o el aparato para desenchufarlo de la toma de corriente. No toque nunca el aparato con las manos mojadas o húmedas.
- No conecte nunca el aparato a un temporizador externo ni a un sistema de control remoto aparte, para evitar situaciones de riesgo.
- Mantenga el aparato fuera del alcance de los niños. Los niños no comprenden el peligro que puede suponer utilizar aparatos eléctricos. Por esa razón, no deje nunca a los niños que usen aparatos eléctricos sin supervisión. Mantenga el aparato y el cable fuera del alcance de menores de 8 años.
- El aparato lo podrán utilizar niños de 8 o más años y personas con capacidades físicas, sensoriales o mentales limitadas o sin experiencia o conocimientos siempre que sea bajo supervisión o se les esté instruyendo acerca de su uso seguro y comprendan los peligros que se derivan de ello.
- No deje a los menores jugar con el aparato.
- No deje a los menores limpiar ni mantener el aparato sin la supervisión adecuada.
- Si el aparato no se va a utilizar ni a limpiar, apáguelo por completo desenchufándolo.
- Solo se podrán utilizar alargadores si la tensión de red (véase la placa de características) y la potencia son iguales o superiores a las del aparato. Utilice solo un alargador homologado.
- **No sumerja nunca el aparato, el cable o el enchufe en agua.**

- Este aparato se ha concebido para uso doméstico o similar, como:
 - en cocinas de empresa, en tiendas, oficinas y otros entornos laborales;
 - por clientes de hoteles, moteles y otros entornos residenciales;
 - en alojamientos tipo pensión;
 - en granjas.
- Si el aparato se usa de forma indebida, en caso de avería, no se podrán reclamar daños y perjuicios y la garantía perderá su validez.
- Si decide no usar más el aparato por haberse averiado, le recomendamos que corte el cable después de desenchufarlo.

MONTAJE

Antes de poner en funcionamiento el ventilador por primera vez, deberá hacer lo siguiente: desembale el aparato con cuidado y retire todo el material de embalaje y los rótulos adhesivos promocionales. Deje el embalaje (bolsas de plástico y cartón) fuera del alcance de los niños. A continuación, compruebe minuciosamente si el aparato presenta daños externos, posiblemente causados por el transporte.

Monte el ventilador según las instrucciones.

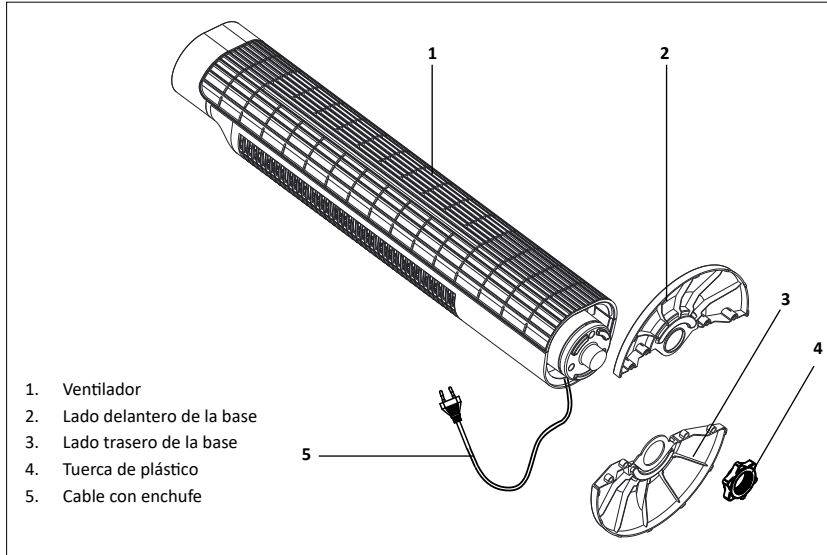

- Complete la base juntando el lado delantero [2] y el trasero [3].
- Desenrosque la tuerca de plástico [4] del ventilador.
- Pase el cable por el orificio de la base y coloque el ventilador sobre la base.
- Fije el ventilador a la base mediante la tuerca de plástico [4].

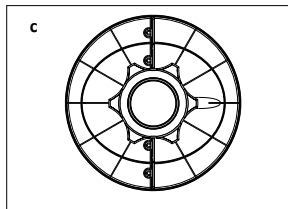
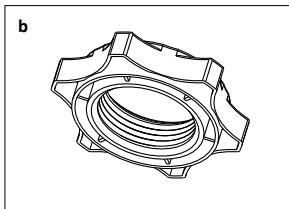
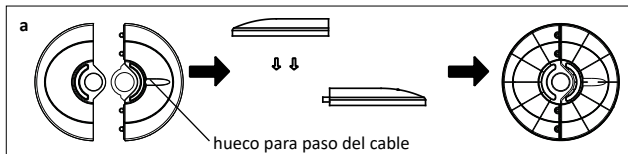

Coloque el ventilador sobre una superficie plana y estable. Limpie la parte exterior del ventilador con un paño ligeramente humedecido y, seguidamente, frótelas con un paño seco.

Así, el ventilador estará listo para el uso.

MANEJO DEL VENTILADOR DE TORRE

Coloque el ventilador sobre una superficie plana y estable. Enchufe el aparato a la corriente.

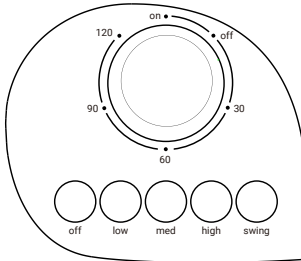

Encendido/Apagado

Compruebe que el mando del temporizador esté en la posición ON y pulse uno de los botones de posición 1 a 3 para poner en marcha el ventilador.

Para apagar el ventilador, utilice el botón de posición OFF y no el mando del temporizador.

Posición OFF = apagado

Posición 1 = nivel inferior

Posición 2 = nivel intermedio

Posición 3 = nivel superior

Ajuste del temporizador

Gire el mando del temporizador hasta marcar el tiempo deseado. El tiempo máximo es de 120 minutos. Cuando pase el tiempo programado, el ventilador se apagará.

Puede interrumpir el tiempo programado girando el mando hacia atrás.

Oscilación

Este ventilador puede oscilar (girar hacia la izquierda y hacia la derecha) para distribuir mejor el aire. Pulse el botón de oscilación («swing») para que el ventilador empiece a moverse.

El ventilador iniciará un movimiento de vaivén a izquierda y derecha.

LIMPIEZA Y MANTENIMIENTO

Antes de limpiar el ventilador, apáguelo pulsando el botón de posición OFF y desenchúfelo.

- Limpie el exterior del aparato con un paño ligeramente humedecido y séquelo bien.
- Si es necesario, puede limpiar la rejilla protectora con un aspirador (con una boquilla fina).
- No utilice detergentes agresivos o abrasivos para limpiar el aparato.
- No sumerja nunca el ventilador en agua ni en otros líquidos.

RECICLAJE



Este símbolo indica que el producto no se puede tirar con la basura normal del hogar (2012/19/UE).

Siga las normas vigentes en su localidad para la recogida selectiva de aparatos eléctricos y electrónicos. Si se deshace correctamente del producto, evitará consecuencias negativas para el medio ambiente y la salud de las personas.

El material de embalaje de este producto es 100 % reciclable; separe también el material de embalaje.

AVVERTENZE DI SICUREZZA – IT

- **Leggere attentamente le istruzioni per l'uso prima di utilizzare l'apparecchio e conservarle per riferimento futuro.**
- Destinare l'apparecchio esclusivamente agli usi descritti nelle istruzioni per l'uso.
- **Attenzione!** Non inserire mai oggetti nella gabbia protettiva del ventilatore ad apparecchio acceso.
- Collegare l'apparecchio unicamente a una presa di corrente (corrente alternata) che garantisca una tensione di rete conforme a quanto riportato sulla targhetta dati dell'apparecchio.
- Non piegare mai eccessivamente il cavo elettrico e non farlo entrare in contatto con superfici/componenti calde.
- Svolgere sempre il cavo completamente per evitare surriscaldamenti.
- Non posizionare mai l'apparecchio nelle vicinanze di elettrodomestici che producono calore, come forni, fornelli a gas, piastre di cottura eccetera. L'apparecchio deve essere tenuto a distanza da muri o altri oggetti infiammabili, come tende, fazzoletti (in cotone o carta) eccetera.
- Assicurarsi sempre che l'apparecchio sia posizionato su una superficie liscia e piana.
- Utilizzare l'apparecchio esclusivamente in interni.
- Non lasciare mai l'apparecchio incustodito durante il funzionamento.
- Prima di spostare l'apparecchio, assicurarsi che sia spento.
- Non utilizzare l'apparecchio se la spina, il cavo o lo stesso apparecchio sono danneggiati o qualora l'apparecchio non funzioni più correttamente, sia caduto o abbia subito danni di altro tipo. In questi casi, consultare il negoziante o il nostro servizio di assistenza tecnica.
- Qualora si sia danneggiato, il cavo di alimentazione di questo apparecchio dovrà essere sostituito dal produttore, dal suo servizio clienti o da una persona qualificata per evitare situazioni di pericolo.

- In nessun caso sostituire da soli la spina o il cavo. Eventuali riparazioni devono essere effettuate unicamente da personale qualificato. Riparazioni effettuate non correttamente possono causare gravi rischi per l'incolumità dell'utente.
- Non utilizzare mai l'apparecchio con parti di ricambio non originali o non consigliate dal produttore.
- Non tirare mai il cavo per scollegare la spina dalla presa di corrente. Non toccare mai l'apparecchio con le mani bagnate o umide.
- Per prevenire il verificarsi di situazioni pericolose, non spegnere mai l'apparecchio mediante un timer o un telecomando esterni.
- Mantenere l'apparecchio fuori dalla portata dei bambini. I bambini non si rendono conto dei pericoli che possono derivare dall'uso di apparecchi elettrici. Per questo motivo, non consentire mai ai bambini di usare l'apparecchio senza supervisione. Mantenere l'apparecchio e il cavo elettrico fuori dalla portata dei bambini di età inferiore agli 8 anni.
- L'apparecchio può essere utilizzato da bambini di età superiore agli 8 anni, da persone con capacità fisiche, sensoriali o mentali limitate e da persone non esperte o con conoscenze limitate a patto che siano adeguatamente supervisionati o siano stati sufficientemente istruiti sull'uso sicuro dell'apparecchio e su tutti i pericoli che possono derivare dall'uso dell'apparecchio.
- Non consentire ai bambini di giocare con l'apparecchio.
- Ai bambini non deve essere permesso di pulire l'apparecchio né di svolgere operazioni di manutenzione senza supervisione.
- Quando l'apparecchio non è in uso e prima di procedere alle operazioni di pulizia, spegnerlo e scollegare la spina dalla presa di corrente.
- È possibile usare un cavo di prolunga soltanto qualora la tensione di rete (fare riferimento alla targhetta dati dell'apparecchio) e la potenza siano identiche o superiori a quelle dell'apparecchio. Utilizzare unicamente un cavo di prolunga omologato.
- **Non immergere mai l'apparecchio, il cavo o la spina in acqua.**

- Questo apparecchio è destinato unicamente a un uso domestico o simili, come:
 - l'uso nelle cucine del personale, nei negozi, negli uffici e in altri ambienti lavorativi;
 - l'uso negli alberghi e in altre strutture ricettive, qualora sia messo a disposizione degli ospiti;
 - l'uso nei bed & breakfast e in tipi di alloggio simili;
 - l'uso nelle fattorie.
- Se il dispositivo viene usato in modo improprio, in caso di eventuali guasti non ci si può appellare al risarcimento danni e il diritto alla garanzia viene a cadere.
- Qualora si decida di non utilizzare più l'apparecchio a causa di un difetto, si raccomanda di recidere il cavo (dopo aver staccato la spina dalla presa di corrente).

ASSEMBLAGGIO

Prima di utilizzare l'apparecchio per la prima volta, è necessario procedere come segue: estrarre con cautela il ventilatore dalla confezione e rimuovere tutti i materiali da imballaggio e gli eventuali adesivi promozionali. Tenere i materiali da imballaggio (buste di plastica ed elementi in cartone) fuori dalla portata dei bambini. Verificare accuratamente che l'apparecchio non presenti danni visibili a occhio nudo, eventualmente subito durante il trasporto. Assemblare il ventilatore seguendo le istruzioni.

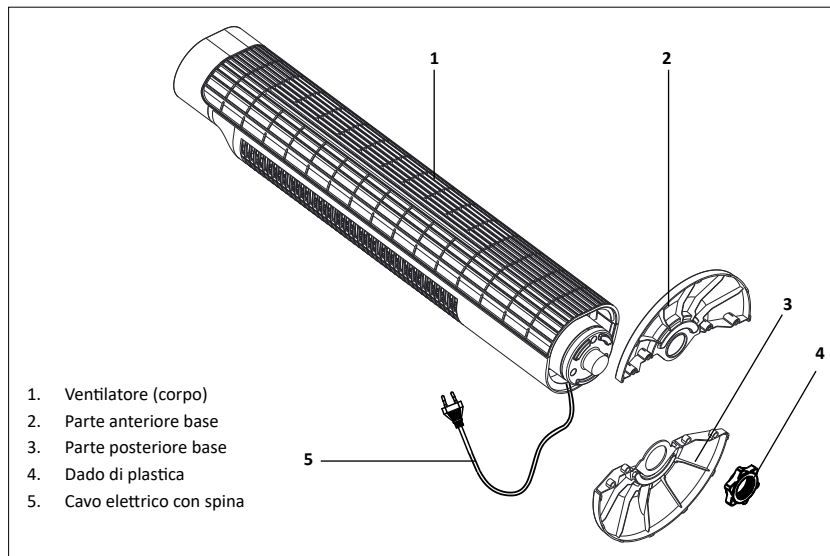

- Unire la parte anteriore (2) alla parte posteriore (3) della base.
- Svitare il dado di plastica (4) dal corpo del ventilatore.
- Fare passare il cavo elettrico nell'apposita apertura sulla base e posizionare il corpo del ventilatore sulla base.
- Avvitare il dado di plastica (4) alla base del ventilatore.

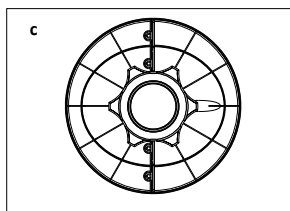
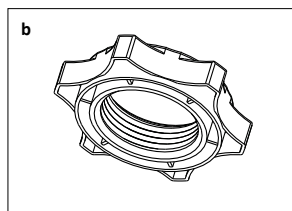
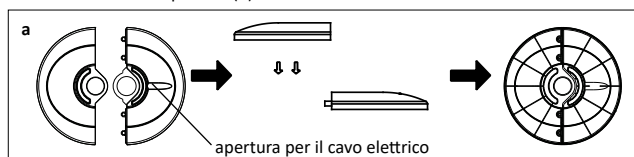

Posizionare il ventilatore su una superficie piana e stabile. Detergere le superfici esterne del ventilatore con un panno leggermente inumidito, quindi asciugarle con un panno asciutto. Il ventilatore è ora pronto per l'uso.

UTILIZZO DEL VENTILATORE A COLONNA

Posizionare il ventilatore su una superficie piana e stabile. Inserire la spina in una presa di corrente.

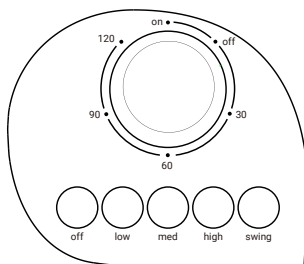

Accensione/Spegnimento

Verificare che il selettore del timer si trovi in posizione ON e premere un pulsante da 1 a 3 per attivare il ventilatore.

Spegnere il ventilatore premendo il pulsante OFF, non ruotando il selettore del timer.

Posizione OFF: spento

Posizione 1: ventilazione bassa

Posizione 2: ventilazione media

Posizione 3: ventilazione alta

Funzione timer

Ruotare il selettore del timer per selezionare il tempo desiderato (fino a un massimo di 120 minuti). Allo scadere del tempo impostato, il ventilatore si arresterà automaticamente. È possibile cancellare la funzione timer portando il selettore al punto di partenza.

Oscillazione

Il ventilatore è in grado di oscillare (orizzontalmente) per fornire un migliore spostamento dell'aria. Per avviare questa funzione, premere il pulsante relativo all'oscillazione. L'intero corpo del ventilatore inizierà a oscillare da sinistra a destra.

PULIZIA E MANUTENZIONE

Prima di procedere alle operazioni di pulizia dell'apparecchio, spegnerlo premendo il pulsante OFF e rimuovere la spina dalla presa di corrente.

- Detergere le superfici esterne dell'apparecchio con un panno leggermente umido e asciugare con cura.
- È possibile pulire la gabbia protettiva con l'aiuto di un'aspirapolvere (bocchetta piccola).
- Non utilizzare detergenti aggressivi né utensili abrasivi per la pulizia dell'apparecchio.
- Non immergere mai il ventilatore in acqua o in altri liquidi.

SMALTIMENTO



Questo simbolo indica che il prodotto non può essere smaltito insieme ai rifiuti domestici indifferenziati (direttiva 2012/19/UE). Si raccomanda di attenersi alle norme in vigore nel proprio paese per quanto riguarda lo smaltimento degli apparecchi elettrici ed elettronici. Uno smaltimento corretto del prodotto evita ricadute negative sull'ambiente e sulla salute pubblica. I materiali da imballaggio di questo prodotto sono riciclabili al 100%: si raccomanda pertanto di smaltirli separatamente.

SIKKERHEDSANVISNINGER – DA

- **Læs først hele brugervejledningen grundigt igennem, inden apparatet tages i brug, og opbevar den derefter omhyggeligt til senere brug.**
- Benyt kun apparatet til det formål, der er angivet i brugervejledningen.
- **Bemærk:** Stik aldrig genstande ind i igennem ventilationsgitteret, når apparatet er tændt.
- Apparatet må kun tilsluttes vekselstrøm med en netspænding, som er i overensstemmelse med oplysningerne på apparatets typeskilt.
- Elledningen må ikke bukkes skarpt eller føres hen over dele, der bliver varme.
- Vikl ledningen helt ud for at undgå, at den overophedes.
- Anbring aldrig apparatet i nærheden af apparater, der afgiver varme, f.eks. ovne, gaskomfurer, kogeplader osv. Anbring aldrig apparatet i nærheden af antændelige vægge eller genstande, f.eks. gardiner, håndklæder, køkkenrulle m.m.
- Sørg altid for, at apparatet står på et plant og jævnt underlag.
- Apparatet må kun bruges indendørs.
- Efterlad ikke apparatet uden opsyn, når det er tændt.
- Hvis apparatet skal flyttes, skal det først sikres, at det er slukket.
- Brug ikke apparatet, hvis stikket, ledningen eller apparatet er beskadiget, eller hvis apparatet ikke længere fungerer korrekt, er væltet eller på anden måde er blevet beskadiget. Kontakt i så fald forhandleren eller vores kundeservice.
- Hvis apparatets elledning bliver beskadiget, skal den udskiftes af fabrikanten, dennes kundeservice eller en tilsvarende kvalificeret person for at forebygge farlige situationer.
- Udskift aldrig selv stikket eller ledningen. Reparation af elektriske apparater skal altid udføres af fagfolk. Forkert udførte reparationer kan medføre alvorlige sikkerhedsrisici for brugeren.

- Brug aldrig apparatet med reservedele, der ikke er anbefalet eller leveret af producenten.
- Tag ikke stikket ud af stikkontakten ved at trække i ledningen eller apparatet. Rør aldrig ved apparatet med våde eller fugtige hænder.
- Apparatet må ikke tilsluttes en ekstern timer eller et separat fjernbetjeningssystem, da det kan medføre farlige situationer.
- Opbevar apparatet utilgængeligt for børn. Børn er ikke bevidste om de farer, der kan opstå ved håndteringen af elektriske apparater. Lad derfor aldrig børn bruge elektriske apparater uden opsyn. Sørg for, at børn under 8 år ikke kan komme i nærheden af apparatet og ledningen.
- Apparatet kan bruges af børn fra 8 år og opefter samt af personer med nedsatte fysiske, sensoriske eller mentale færdigheder eller manglende erfaring og viden, hvis de er under opsyn og er blevet instrueret i sikker brug af apparatet og forstår de dermed forbundne farer.
- Børn må ikke lege med apparatet.
- Apparatet må ikke rengøres eller vedligeholdes af børn, medmindre det sker under opsyn.
- Når apparatet ikke skal bruges eller rengøres, skal det slukkes helt, og stikket skal tages ud af stikkontakten.
- Forlængerledninger må kun bruges, hvis netspændingen (se typeskiltet) og effekten er den samme som apparatets eller derover. Brug altid en godkendt forlængerledning.
- **Nedsænk aldrig apparatet, ledningen eller stikket i vand eller anden væske.**
- Apparatet er beregnet til anvendelse i husholdninger og lignende brug som f.eks.:
 - i personalekøkkener, butikker, kontorer og andre arbejdsmiljøer
 - af gæster på hoteller, moteller og lignende
 - i Bed & Breakfast-miljøer
 - på landbrugsejendomme.

- Hvis apparatet ikke bruges efter hensigten, kan der ikke gøres krav på skadeserstatning ved eventuelle fejl, og garantien bortfalder.
- Hvis apparatet skal kasseres på grund af en defekt, anbefales det at klippe ledningen af, når den er trukket ud af stikkontakten.

MONTAGE

Inden ventilatoren tages i brug første gang: Pak forsigtigt apparatet og alle dele ud, og fjern al emballage og eventuelle reklamemærkater. Hold emballagen (plastposer og pap) uden for børns rækkevidde. Kontroller efter udpakningen omhyggeligt apparatet for udvendige skader, der måtte være opstået under transporten. Saml ventilatoren i henhold til anvisningerne.

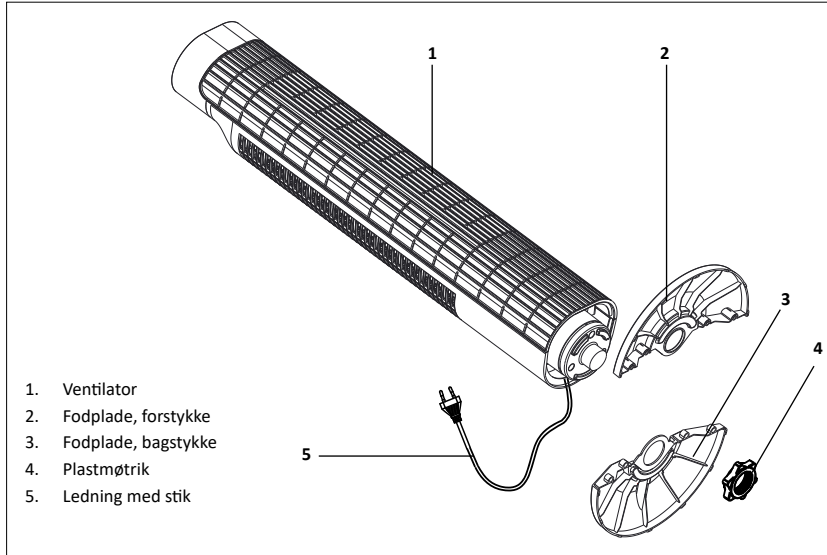

- Saml fodpladen ved at sætte forstykket [2] og bagstykket [3] sammen.
- Skru plastrøttrikken [4] af ventilatoren.
- Før ledningen igennem åbningen i fodpladen, og anbring ventilatoren på fodpladen.
- Skru ventilatoren fast på fodpladen ved hjælp af plastrøttrikken [4].

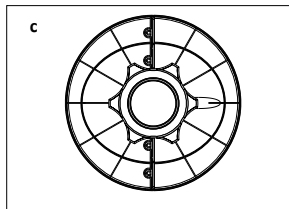
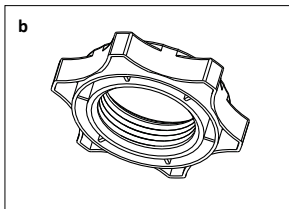
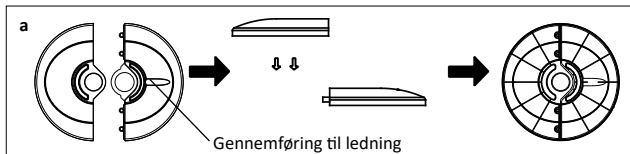

Anbring ventilatoren på et plant, stabilt underlag. Rengør ventilatorens yderside med en let fugtig klud, og tør efter med en tør klud. Ventilatoren er nu klar til brug.

BETJENING AF TÅRNVENTILATOREN

Anbring tårnventilatoren på et plant, stabilt underlag. Sæt stikket i en stikkontakt.

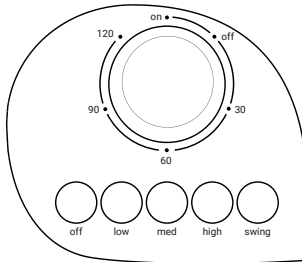

Tænd/sluk

Kontroller, at timerknappen står på ON, og tænd for ventilatoren ved at trykke på en af indstillingsknapperne 1-3.

Sluk for ventilatoren ved hjælp af indstillingsknappen OFF, ikke med timerknappen.

OFF = slukket

1 = laveste indstilling

2 = midterste indstilling

3 = højeste indstilling

Indstilling af timer

Drej på timerknappen for at indstille den til den ønskede tid. Den maksimale tid er 120 minutter. Når den indstillede tid er gået, stopper ventilatoren. Du kan afslutte den indstillede tid ved at dreje knappen tilbage.

Oscillation

Denne ventilator kan oscillere (svinge fra side til side), hvorved der opnås en bedre luftcirkulation. Tryk på oscillationsknappen, så ventilatoren begynder at oscillere. Hele ventilatoren oscillerer nu fra side til side.

RENGØRING OG VEDLIGEHOLDELSE

Inden ventilatoren rengøres, skal den slukkes ved at trykke på indstillingsknappen OFF, og stikket skal tages ud af stikkontakten.

- Tør apparatets yderside af med en let fugtig klud, og tør efter med en tør klud.
- Beskyttelsesgitteret kan eventuelt rengøres med en støvsuger (evt. med mundstykke).
- Brug ikke aggressive rengøringsmidler eller skuremidler til rengøring af apparatet.
- Nedsæk aldrig ventilatoren i vand eller anden væske.

BORTSKAFFELSE



Dette symbol betyder, at produktet ikke må bortskaffes sammen med almindeligt husholdningsaffald (2012/19/EU). Følg de gældende nationale regler for sortering og indsamling af elektrisk og elektronisk udstyr. Når du bortskaffer produktet korrekt, er du med til at mindske belastningen af miljøet og folkesundheden. Produktets emballage er 100% genanvendelig. Sørg for, at emballagen affaldssorteres.

ZALECENIA BEZPIECZEŃSTWA – PL

- **Przed użyciem urządzenia należy najpierw uważnie przeczytać całą instrukcję obsługi i zachować ją na potrzeby późniejszego wykorzystania.**
- Tego urządzenia można używać wyłącznie do celów opisanych w niniejszej instrukcji obsługi.
- **Uwaga:** nigdy nie wkładaj przedmiotów w kratkę wentylatora, kiedy urządzenie jest włączone.
- Urządzenie można podłączać wyłącznie do źródeł prądu zmiennego z napięciem sieciowym odpowiadającym informacji podanej na tabliczce znamionowej urządzenia.
- Kabla sieciowego nie można w żadnym wypadku mocno zaginać ani kłaść na gorących elementach.
- Kabel należy całkowicie rozwinąć, aby nie uległ on nadmiernemu przegrzaniu.
- Nigdy nie umieszczaj urządzenia w pobliżu urządzeń, które oddają ciepło, jak np. piece, kuchenki gazowe, płyty grzewcze itp. Urządzenie należy trzymać z dala od ścian lub innych obiektów, które mogą zająć się ogniem, np. zasłony, ręczniki (bawełniane lub papierowe itd.).
- Zawsze dbaj o to, aby urządzenie stało na równym i płaskim podłożu.
- Korzystaj z urządzenia wyłącznie wewnątrz.
- Nie pozostawiaj urządzenia bez nadzoru, jeśli jest włączone.
- Jeśli chcesz przemieścić urządzenie, masz obowiązek zadbać o to, aby było ono wyłączone.
- Nie używaj urządzenia, kiedy wtyczka, kabel lub urządzenie są uszkodzone, kiedy urządzenie przestaje działać prawidłowo, lub kiedy upadnie bądź w inny sposób ulegnie uszkodzeniu. W takich przypadkach należy skonsultować się ze sprzedawcą lub naszym działem technicznym.
- Kiedy przewód przyłączeniowy urządzenia ulega uszkodzeniu, powinien on zostać wymieniony przez producenta, jego dział obsługi klienta lub porównywalnie wykwalifikowaną osobę, aby uniknąć wystąpienia niebezpiecznych sytuacji.

- W żadnym razie nie można samodzielnie wymieniać wtyczki ani kabla. Naprawami urządzeń elektrycznych powinni zajmować się wyłącznie odpowiedni specjaliści. Nieprawidłowo wykonane naprawy mogą skutkować poważnymi zagrożeniami dla użytkownika.
- Urządzenia nie można w żadnym wypadku używać, jeśli składa się ono z części, które nie są zalecane lub dostarczone przez producenta.
- Nie można ciągnąć za kabel ani urządzenie, aby odłączyć wtyczkę z gniazdka. Urządzenia nie można dotykać mokrymi ani wilgotnymi rękami.
- Urządzenia nie należy podłączać do zewnętrznego timera ani oddzielnego systemu zdalnego sterowania, aby zapobiec niebezpiecznym sytuacjom.
- Urządzenie należy przechowywać poza zasięgiem dzieci. Dzieci nie zdają sobie sprawy z zagrożeń, które mogą występować podczas używania urządzeń elektrycznych. Dlatego w żadnym wypadku dzieci nie powinny mieć kontaktu z urządzeniami elektrycznymi bez nadzoru. W związku z tym trzymaj urządzenie i kabel poza zasięgiem dzieci poniżej 8. roku życia.
- Urządzenie może być używane przez dzieci w wieku powyżej 8 lat i przez osoby o ograniczonych zdolnościach fizycznych, umysłowych i mentalnych bądź osoby nieposiadające doświadczenia lub wiedzy, kiedy używają one urządzenia pod nadzorem lub są poinstruowane na temat bezpiecznego jego użytkowania, a także rozumieją związane z tym zagrożenia.
- Dzieci nie mogą bawić się urządzeniem.
- Urządzenie nie może być czyszczone ani konserwowane przez dzieci, chyba że odbywa się to pod odpowiednim nadzorem.
- Jeśli urządzenie nie jest użytkowane lub jest czyszczone, wyłącz je całkowicie i wyciągnij wtyczkę z gniazdka.
- Przewody przedłużające mogą być używane wyłącznie, jeśli napięcie sieciowe (patrz tabliczka znamionowa) i moc są takie same lub wyższe niż te urządzenia. Stosuj zawsze zatwierdzony przewód przedłużający.
- **Nigdy nie zanurzaj urządzenia, kabla ani wtyczki w wodzie.**

- Urządzenie jest przeznaczone do użytku w gospodarstwach domowych i tym podobnych, jak np.:
 - w profesjonalnych kuchniach, sklepach, biurach i innych miejscach pracy;
 - przez gości w hotelach, motelach i innych obiektach rezydencyjnych;
 - w obiektach typu Bed&Breakfast;
 - w gospodarstwach rolnych.
- Jeśli urządzenie jest niewłaściwie użytkowane, w razie ewentualnych defektów nie można rościć żadnych praw do odszkodowania, a wszelkie prawa gwarancyjne wygasają.
- Jeśli z powodu awarii zdecydujesz się zakończyć użytkowanie urządzenia, zalecamy przeciąć kabel po wyciągnięciu wtyczki z gniazdka.

MONTAŻ

Przed pierwszym użyciu wentylatora należy wykonać następujące czynności: ostrożnie wyciągnąć urządzenie i wszystkie części oraz usunąć wszystkie materiały opakowaniowe i ewentualne naklejki promocyjne. Opakowanie (worki plastikowe i karton) trzymaj poza zasięgiem dzieci. Po rozpakowaniu urządzenia sprawdź je pod kątem uszkodzeń zewnętrznych, które mogą ewentualnie powstać podczas transportu.

Złóż wentylator zgodnie z instrukcją.

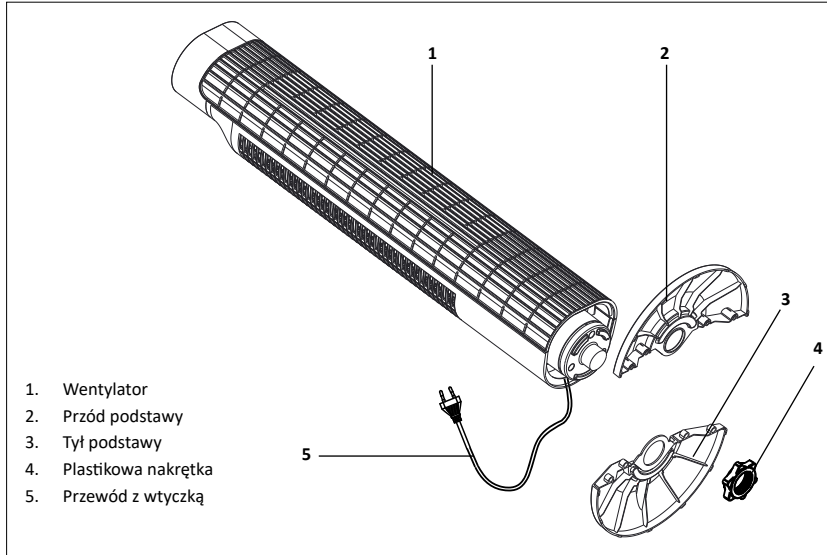

- Złóż podstawę, łącząc ze sobą przód [2] i tył [3].
- Odkręć plastikową nakrętkę [4] od wentylatora.
- Poprowadź przewód przez otwór w podstawie i postaw na niej wentylator.
- Dokręć wentylator do podstawy przy użyciu plastikowej nakrętki [4].

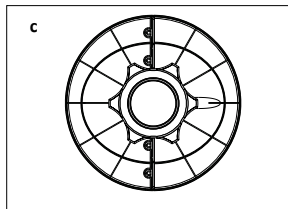
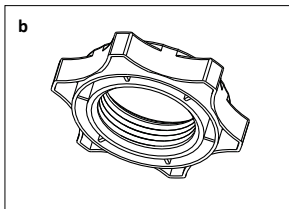
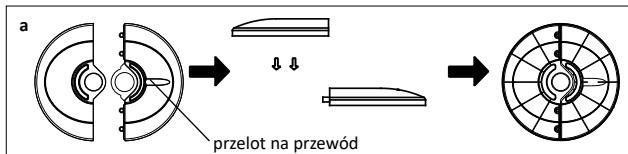

Wentylator należy ustawić się na płaskim i stabilnym podłożu. Wyczyść część zewnętrzną wentylatora przy użyciu lekko wilgotnej ściereki, a następnie wytrzyj wszystko suchą ściereką.

Wentylator jest gotowy do użycia.

OBSŁUGA WENTYLATORA KOLUMNOWEGO

Wentylator na statywie ustawia się na płaskim i stabilnym podłożu. Podłącz wtyczkę do kontaktu.

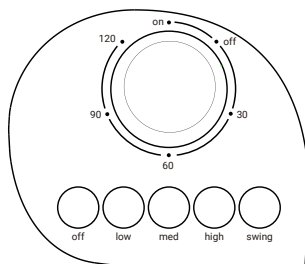

Włączanie i wyłączenie

Sprawdź, czy przycisk regulatora czasowego znajduje się w pozycji „ON”, i naciśnij jeden z przycisków pozycji od 1 do 3, aby włączyć wentylator.

Wyłącz wentylator przy użyciu przycisku pozycji „OFF”, a nie przy użyciu przycisku regulatora czasowego.

Pozycja OFF = wył.

Pozycja 1 = najniższy tryb pracy

Pozycja 2 = średni tryb pracy

Pozycja 3 = najwyższy tryb pracy

Ustawianie regulatora czasowego

Przekręć przycisk regulatora czasowego, aby ustawić odpowiedni czas. Maksymalna wartość to 120 minut. Kiedy ustawiony czas upłynie, wentylator wyłączy się.

Ustawiony czas można zakończyć, przekręcając ponownie przycisk.

Oscylowanie

Ten wentylator może oscylować (pochylać się od lewej do prawej strony) na potrzeby lepszego przemieszczania powietrza. Naciśnij przycisk funkcji oscylacji, aby wentylator rozpoczął ruch oscylacyjny.

Cały wentylator będzie następnie wykonywał ruch oscylacyjny – od lewej do prawej strony.

CZYSZCZENIE I KONSERWACJA

Przed przystąpieniem do czyszczenia wentylatora należy go wyłączyć przy użyciu przycisku pozycji OFF i wyciągnąć wtyczkę z gniazdka.

- Zewnętrzną część urządzenia należy przetrzeć lekko wilgotną ścierką i dobrze wysuszyć.
- Ewentualnie można wyczyścić osłonę ochronną przy użyciu (końcówki) odkurzacza.
- Podczas czyszczenia urządzenia nie można stosować żadnych żrących ani ściernych środków czyszczących.
- Nigdy nie zanurzaj wentylatora w wodzie ani jakichkolwiek innych cieczach.

RECYKLING



Ten symbol oznacza, że tego produktu nie można utylizować wraz ze standardowymi odpadami komunalnymi (2012/19/WE). Przestrzegaj przepisów obowiązujących w danym kraju odnośnie do segregowania odpadów elektrycznych i elektronicznych. Utylizując produkt prawidłowo, zapobiegasz negatywnym skutkom dla środowiska i zdrowia publicznego.

Material opakowaniowy tego produktu w 100% nadaje się do ponownego użycia, dlatego należy go wyrzucić osobno.

BEZPEČNOSTNÍ PŘEDPISY – CS

- **Před použitím spotřebiče si nejprve důkladně přečtete celý návod k použití a pečlivě ho uschovejte k pozdějšímu nahlédnutí.**
- Spotřebič používejte pouze pro účely popsané v tomto návodu.
- **Pozor:** Je-li spotřebič zapnutý, nikdy nevkládejte do ventilační mřížky předměty.
- Spotřebič připojujte pouze ke střídanému proudu s napájecím napětím podle údajů na typovém štítku spotřebiče.
- Nikdy ostře neohýbejte napájecí kabel ani jej nevedte přes horké plochy.
- Kabel úplně rozmotejte, aby nedošlo k jeho přehřátí.
- Spotřebič nikdy neumísťujte do blízkosti zařízení vydávajících teplo, jako jsou trouby, plynové sporáky, varné desky atd. Spotřebič musí být umístěn v bezpečné vzdálenosti od zdí nebo jiných předmětů, které mohou vzplanout, jako jsou záclony, ručníky (bavlněné nebo papírové atd.).
- Vždy zajistěte, aby spotřebič stál na pevném a rovném povrchu.
- Spotřebič používejte pouze uvnitř.
- Nenechávejte spotřebič bez dozoru, když je v provozu.
- Pokud chcete spotřebič přemístit, jste povinni zajistit, aby byl vypnutý.
- Spotřebič nepoužívejte, má-li poškozenou zástrčku či kabel, je sám poškozen, funguje nesprávně, spadl nebo je jinak poškozen. V takovém případě se informujte u prodejce nebo naší technické podpory.
- Pokud je síťový kabel tohoto spotřebiče poškozen, musí jej vyměnit výrobce, jeho zákaznický servis nebo podobně kvalifikovaná osoba, aby se předešlo nebezpečným situacím.
- Zástrčku ani kabel v žádném případě nevyměňujte svépomocí. Opravy elektrických spotřebičů musí provádět výhradně odborníci. Nesprávně provedené opravy mohou mít za následek značné nebezpečí pro uživatele.

- Spotřebič nikdy nepoužívejte s náhradními díly, které nedodal nebo nedoporučil výrobce.
- Při vytahování zástrčky ze zásuvky netahejte za kabel ani za spotřebič. Nikdy se spotřebiče nedotýkejte mokřýma nebo vlhkýma rukama.
- Abyste předešli nebezpečným situacím, tak spotřebič nikdy nepřipojujte k externímu časovači nebo samostatnému systému dálkového ovládní.
- Spotřebič uchovávejte mimo dosah dětí. Děti si neuvědomují nebezpečí, které může vzniknout při práci s elektrickými spotřebiči. Proto dětem nikdy nedovolte manipulovat s elektrickými spotřebiči bez dohledu. Spotřebič a kabel uchovávejte mimo dosah dětí do 8 let.
- Děti od 8 let a starší osoby s omezenými fyzickými, smyslovými nebo duševními schopnostmi nebo nedostatečnými zkušenostmi nebo znalostmi smí spotřebič používat pod dozorem nebo pokud byly poučeny o jeho bezpečném používání a chápou nebezpečí spojená s jeho používáním.
- Děti si se spotřebičem nesmí hrát.
- Čištění ani údržbu spotřebiče nesmí provádět děti, ledaže by přitom byly pod dozorem.
- Pokud spotřebič nepoužíváte nebo nečistíte, vypněte jej úplně odpojením zástrčky ze zásuvky.
- Prodlužovací kabely se smí používat pouze v případě, že síťové napětí (viz typový štítek) a výkon jsou stejné nebo vyšší než u přístroje. Vždy používejte schválené prodlužovací kabely.
- **Spotřebič, kabel nebo zástrčku nikdy nenořte do vody.**
- Tento přístroj je určen pro domácí a obdobné použití, jako např.:
 - v kuchyňkách ve firmách, v obchodech, kancelářích a na jiných pracovištích;
 - hosty v hotelech, motelech a jiných obytných prostředích;
 - v ubytováních typu Bed & Breakfast;
 - na farmách.

- Pokud je spotřebič používán nesprávně, není při případných poruchách možné požadovat náhradu škody a právo na záruku zaniká.
- Pokud se rozhodnete spotřebič kvůli závadě nepoužívat, doporučujeme vám po vytažení zástrčky ze zásuvky ustříhnout kabel.

MONTÁŽ

Před prvním použitím ventilátoru postupujte následovně: spotřebič a všechny díly opatrně vybalte a odstraňte veškerý obalový materiál a případné propagační nálepky. Obaly (plastové sáčky a karton) držte mimo dosah dětí. Po vybalení pečlivě zkontrolujte, zda spotřebič nemá vnější poškození, ke kterému mohlo dojít při přepravě.

Sestavte ventilátor podle pokynů.

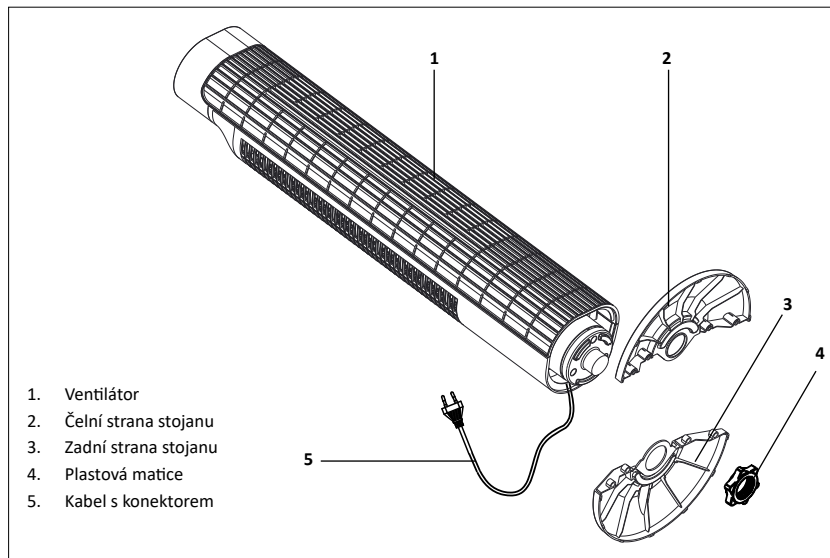

- Zkompletujte stojan spojením čelní [2] a zadní strany [3].
- Z ventilátoru odšroubujte plastovou matici [4].
- Proveďte kabel otvorem ve stojanu a umístěte ventilátor na stojan.
- Ventilátor pevně přišroubujte ke stojanu plastovou maticí [4].

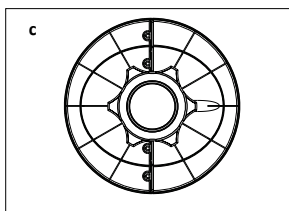
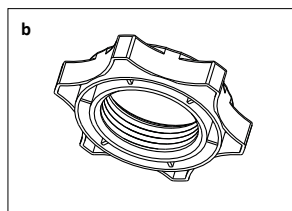
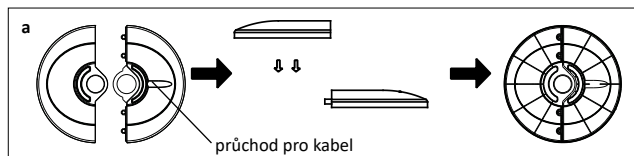

Umístěte ventilátor na rovný stabilní povrch. Vyčistěte vnější stranu ventilátoru lehce navlhčeným hadříkem a pak otřete suchým hadříkem.

Ventilátor je připraven k použití.

OVLÁDÁNÍ VĚŽOVÉHO VENTILÁTORU

Umístěte stojanový ventilátor na rovný stabilní povrch. Zasuňte zástrčku do zásuvky.

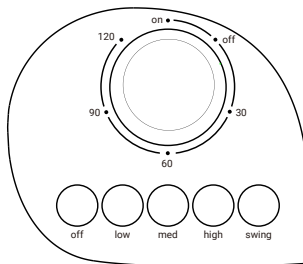

Zapnutí/vypnutí

Zkontrolujte, zda je tlačítko časovače v poloze ON, a stisknutím jednoho z tlačítek stupně 1 až 3 zapněte ventilátor.

Ventilátor vypněte tlačítkem stupně OFF, nikoli tlačítkem časovače.

Stupeň OFF = vypnuto

Stupeň 1 = nejnižší stupeň

Stupeň 2 = střední stupeň

Stupeň 3 = nejvyšší stupeň

Nastavení časovače

Otáčením tlačítka časovače jej nastavte na správný čas. Maximální doba je 120 minut.

Po uplynutí nastaveného času se ventilátor zastaví. Nastavený čas můžete ukončit otočením tlačítka zpět.

Oscilace

Tento ventilátor může oscilovat (naklápět se doleva a doprava) pro lepší přesun vzduchu. Stiskněte tlačítko oscilace a ventilátor začne oscilovat.

Ventilátor bude nyní oscilovat doleva a doprava.

ČIŠTĚNÍ A ÚDRŽBA

Před čištěním ventilátoru jej vypněte stisknutím tlačítka stupně OFF a vytáhněte zástrčku ze zásuvky.

- Vnější stranu spotřebiče otřete mírně navlhčeným hadříkem a důkladně osušte.
- Ochranný koš můžete volitelně vyčistit pomocí vysavače (náústku).
- K čištění spotřebiče nepoužívejte žádné agresivní nebo abrazivní čisticí prostředky.
- Ventilátor nikdy neponořujte do vody nebo jiné kapaliny.

RECYKLACE



Tento symbol znamená, že výrobek nesmí být likvidován společně s běžným domovním odpadem (2012/19/EU).

Při odděleném sběru elektrických a elektronických výrobků se řiďte příslušnými předpisy vaší země. Správná likvidace výrobku zabrání negativním dopadům na životní prostředí a lidské zdraví. Obalový materiál tohoto výrobku je 100% recyklovatelný, obalový materiál odevzdejte odděleně.

BEZPEČNOSTNÉ PREDPISY – SK

- **Skôr než začnete spotrebič používať, pozorne si prečítajte celý návod na použitie a uschovajte ho pre prípad ďalšej potreby.**
- Spotrebič používajte výlučne na účely uvedené v návode na použitie.
- **Upozornenie:** keď je spotrebič zapnutý, nikdy nekladajte do mriežky ventilátora žiadne predmety.
- Spotrebič napájajte len na striedavý prúd so sieťovým napätím zodpovedajúcim údajom, ktoré sa uvádzajú na typovom štítku spotrebiča.
- Napájací kábel nikdy príliš neohýbajte ani ho nevedzte cez horúce povrchy.
- Kábel úplne rozviňte, aby nedošlo k jeho prehriatiu.
- Spotrebič nikdy neumiestňujte do blízkosti iných zariadení, ktoré vyžarujú teplo, ako sú rúry, plynové sporáky, varné dosky atď. Spotrebič používajte v dostatočnej vzdialenosti od stien alebo iných predmetov, ktoré by mohli vzbĺknuť, ako sú závesy, uteráky (bavlnené alebo papierové atď.).
- Spotrebič vždy umiestnite na plochý a rovný povrch.
- Spotrebič používajte výlučne v interiéri.
- Zapnutý spotrebič nikdy nenechávajte bez dozoru.
- Ak chcete spotrebič premiestniť, zabezpečte, aby bol vypnutý.
- Spotrebič nepoužívajte, ak je poškodená zástrčka, kábel alebo samotný spotrebič. Tiež ho nepoužívajte, ak viac nefunguje správne, spadol, resp. vykazuje iné známky poškodenia. V takom prípade sa obráťte na predajcu alebo našu technickú službu.
- Ak je sieťový kábel tohto spotrebiča poškodený, musí ho vymeniť výrobca, jeho zákaznícky servis alebo podobne kvalifikovaná osoba, aby sa predišlo nebezpečným situáciám.

- Zástrčku ani kábel nikdy nevymieňajte svojpomocne. Elektrické spotrebiče smú opravovať výlučne odborníci. Opravy vykonané nesprávnym spôsobom môžu pre používateľa predstavovať značné nebezpečenstvo.
- Spotrebič nikdy nepoužívajte s náhradnými dielmi, ktoré nedodal alebo neodporučil výrobca.
- Zástrčku z nástennej zásuvky nikdy neodpájajte ťahaním za kábel, resp. spotrebič. Spotrebiča sa nikdy nedotýkajte vlhkými či mokrými rukami.
- Aby ste predišli nebezpečným situáciám, spotrebič nikdy nepripájajte k externému časovaču alebo samostatnému systému diaľkového ovládania.
- Spotrebič uchovávajte mimo dosahu detí. Deti si neuvedomujú nebezpečenstvá, ktoré môžu vzniknúť pri manipulácii s elektrickými spotrebičmi. Z toho dôvodu nikdy nenechávajte deti pracovať s elektrickými spotrebičmi bez dozoru. Spotrebič a kábel uchovávajte mimo dosahu detí mladších ako 8 rokov.
- Pri zodpovedajúcom dozore alebo poučení o bezpečnom používaní spotrebiča a upozornení na nebezpečenstvá s ním spojené môžu tento spotrebič používať deti od veku 8 rokov a osoby so zníženými fyzickými, zmyslovými alebo mentálnymi schopnosťami, ako aj osoby bez skúseností alebo potrebných znalostí.
- Deti sa nesmú so spotrebičom hrať.
- Deti smú spotrebič čistiť alebo vykonávať jeho údržbu len pod zodpovedajúcim dozorom.
- Ak spotrebič nepoužívate alebo ho čistíte, úplne ho vypnite tak, že zástrčku vytiahnete zo zásuvky.
- Predlžovacie káble smiete použiť len v prípade, ak má ich sieťové napätie (uvedené na typovom štítku) a výkon rovnakú alebo vyššiu hodnotu ako spotrebič. Vždy používajte schválený predlžovací kábel.
- **Spotrebič, kábel ani zástrčku nikdy neponárajte do vody.**

- Tento spotrebič je určený na použitie v domácnosti a podobné účely, ako napríklad:
 - vo firemných kuchynkách, obchodoch, kanceláriách a v iných pracovných priestoroch;
 - hosťami v hoteloch, motelloch a iných obytných priestoroch;
 - v ubytovacích zariadeniach typu bed & breakfast;
 - na farmách.
- V prípade, že sa spotrebič používa nesprávnym spôsobom, nie je pri prípadných poruchách možné požadovať náhradu škody a zaniká platnosť záruky.
- Ak sa rozhodnete spotrebič pre poruchu viac nepoužívať, odporúčame vám, aby ste po vytiahnutí zástrčky z nástennej zásuvky odrezali kábel.

MONTÁŽ

Pred prvým použitím ventilátora postupujte nasledovne: spotrebič a všetko príslušenstvo opatrne vybalte a odstráňte všetok obalový materiál a prípadné propagačné nálepky. Obalový materiál (plastové vrecká a kartón) skladujte mimo dosahu detí. Po vybalení vizuálne skontrolujte, či spotrebič nevykazuje známky poškodenia, ku ktorému mohlo dôjsť počas prepravy. Ventilátor zložte podľa pokynov.

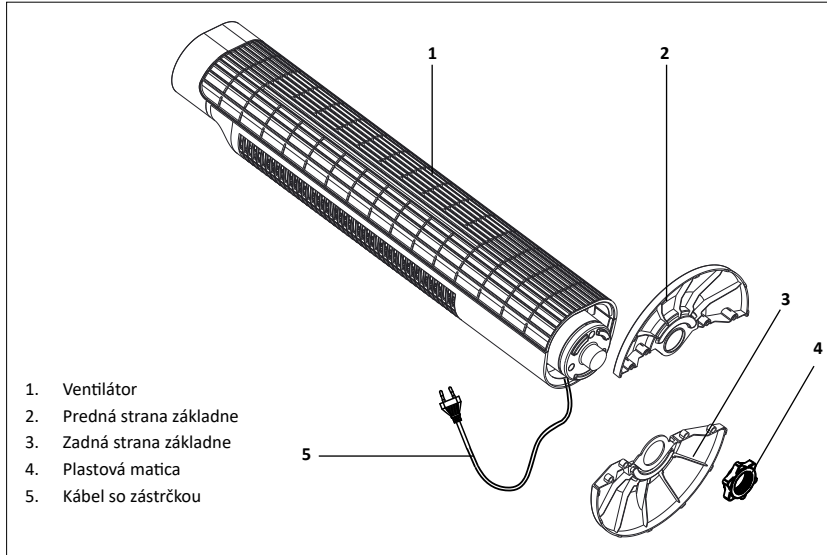

- Základňu zmontujte zložením prednej strany [2] a zadnej strany [3].
- Z ventilátora odmontujte plastovú maticu [4].
- Kábel pretiahnite cez otvor v základni a ventilátor položte na základňu.
- Ventilátor primontujte k základni pomocou plastovej matice [4].

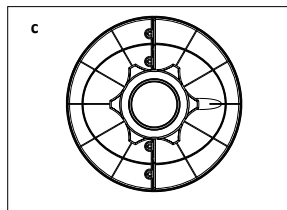
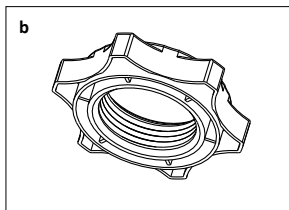
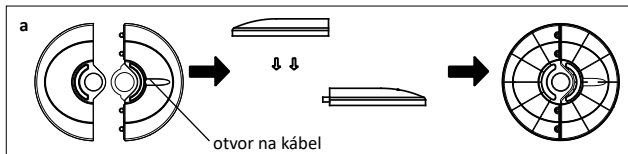

Ventilátor umiestnite na rovň a stabilný povrch. Vonkajšiu stranu ventilátora vyčistite mierne navlhčenou handričkou a následne utrite suchou utierkou.

Ventilátor je teraz pripravený na použitie.

OBSLUHA VEŽOVÉHO VENTILÁTORA

Vežový ventilátor umiestnite na rovný a stabilný povrch. Zasuňte zástrčku do zásuvky.

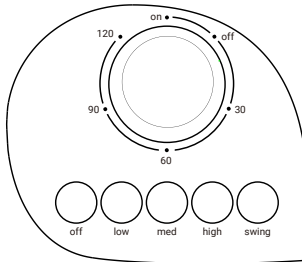

Zapnutie/vypnutie

Skontrolujte, či je časovač v polohe ON, a ventilátor zapnite stlačením jedného z tlačidiel režimu 1 až 3.

Ventilátor vypnite stlačením tlačidla režimu OFF a nie pomocou časovača.

Režim OFF = vypnutý

Režim 1 = najnižší stupeň

Režim 2 = stredný stupeň

Režim 3 = najvyšší stupeň

Nastavenie časovača

Otáčajte časovačom, aby ste ho nastavili na správny čas. Maximum je 120 minút.

Po uplynutí nastaveného času sa ventilátor vypne. Nastavený čas môžete ukončiť spätným otočením časovača.

Oscilácia

Tento ventilátor disponuje funkciou oscilácie (otáčanie doľava a doprava), ktorá zabezpečuje lepšiu distribúciu vzduchu. Na spustenie oscilácie stlačte tlačidlo oscilácie. Ventilátor začne následne oscilovať doľava a doprava.

ČISTENIE A ÚDRŽBA

Skôr než začnete ventilátor čistiť, vypnite ho pomocou tlačidla režimu OFF a vytiahnite zástrčku zo zásuvky.

- Vonkajšiu stranu spotrebiča utrite mierne navlhčenou handričkou a dobre osušte.
- Ochranný kôš môžete v prípade potreby vyčistiť pomocou vysávača (nadstavca).
- Na čistenie spotrebiča nepoužívajte agresívne ani abrazívne čistiace prostriedky.
- Ventilátor nikdy neponárajte do vody alebo inej tekutiny.

RECYKLÁCIA



Tento symbol znamená, že výrobok nesmie byť likvidovaný spoločne s bežným domovým odpadom (2012/19/EÚ).

Pri oddelenom zbere elektrických a elektronických výrobkov sa riadte príslušnými predpismi svojho štátu. Správna likvidácia výrobku zabráni negatívnym dopadom na životné prostredie a ľudské zdravie. Obalový materiál tohto

výrobku je 100 % recyklovateľný, obalový materiál vracajte oddelene.

ACCESSOIRES BESTELLEN

NL

Ga naar www.tomado.com/support om accessoires of reserveonderdelen aan te schaffen.

GARANTIEVOORWAARDEN

Op dit product wordt een garantie van 24 maanden verleend. Uw garantie is geldig wanneer het product is gebruikt in overeenstemming met de gebruiksaanwijzing en voor het doel waarvoor het gemaakt is. Tevens dient het originele aankoopbewijs overlegd te worden met daarop de aankoopdatum, de naam van de retailer en het artikelnummer van het product. Voor uitgebreide garantievoorwaarden verwijzen wij u naar onze website: www.tomado.com/support

ORDERING ACCESSORIES

EN

Go to www.tomado.com/support to purchase accessories or spare parts.

WARRANTY CONDITIONS

Op dit product wordt een garantie van 24 maanden verleend. Uw garantie is geldig wanneer het product is gebruikt in overeenstemming met de gebruiksaanwijzing en voor het doel waarvoor het gemaakt is. Tevens dient het originele aankoopbewijs overlegd te worden met daarop de aankoopdatum, de naam van de retailer en het artikelnummer van het product. Voor uitgebreide garantievoorwaarden verwijzen wij u naar onze website: www.tomado.com/support

BESTELLEN VON ZUBEHÖR

DE

Wenn Sie Zubehör oder Ersatzteile benötigen, besuchen Sie bitte unsere Webseite www.tomado.com/support.

GARANTIEBESTIMMUNGEN

Für dieses Produkt gewähren wir eine Garantie von 24 Monaten. Diese Garantie gilt jedoch nur, wenn das Produkt in Übereinstimmung mit den Anweisungen in der Bedienungsanleitung und für den Zweck, für den es hergestellt wurde, verwendet wird. Darüber hinaus muss der originale Kaufbeleg (mit Kaufdatum, Namen des Einzelhändlers und Artikelnummer des Produkts) vorgelegt werden. Die ausführlichen Garantiebestimmungen finden Sie auf unserer Webseite: www.tomado.com/support

COMMANDER DES ACCESSOIRES

FR

Rendez-vous sur www.tomado.com/support pour acheter des accessoires ou des pièces de rechange.

CONDITIONS DE LA GARANTIE

Ce produit est garanti pour une période de 24 mois. Votre garantie est valable lorsque le produit est utilisé conformément au mode d'emploi et pour l'usage auquel il est destiné. Par ailleurs, la preuve d'achat originale doit être fournie, en portant mention de la date d'achat, du nom du détaillant ainsi que du numéro d'article du produit. Pour connaître les conditions de garantie détaillées, rendez-vous sur notre site Internet : www.tomado.com/support

PEDIDOS DE ACCESORIOS

ES

Visite www.tomado.com/support para adquirir accesorios o piezas de recambio.

CONDICIONES DE LA GARANTÍA

Este producto está cubierto por una garantía de 24 meses. Su garantía es válida siempre que el producto se utilice conforme a las instrucciones de uso y para el fin para el que se ha concebido. Además, se deberá presentar el justificante de compra original, donde figure la fecha de compra, el nombre del vendedor y el número de artículo del producto. Para leer todos los detalles de las condiciones de garantía, visite nuestro sitio web: www.tomado.com/support

COME ORDINARE GLI ACCESSORI

IT

All'indirizzo web www.tomado.com/support è possibile acquistare accessori e parti di ricambio.

CONDIZIONI DI GARANZIA

Su questo apparecchio vige una garanzia del produttore di 24 mesi. La garanzia è valida soltanto qualora il prodotto sia stato utilizzato in conformità alle istruzioni per l'uso e destinato ai fini a cui è preposto. A un'eventuale richiesta, è inoltre necessario allegare la prova di acquisto originale recante la data di acquisto, il nome del venditore e il numero di articolo del prodotto. Per ulteriori informazioni sulle condizioni di garanzia: www.tomado.com/support

BESTILLING AF TILBEHØR

DA

Tilbehør og reservedele kan bestilles på www.tomado.com/support.

GARANTIBETINGELSER

På dette produkt gives 24 måneders garanti. Garantien dækker, såfremt produktet anvendes i overensstemmelse med brugervejledningen og det tilsigtede formål. Der skal ligeledes forevises originalkvittering, som skal indeholde købsdato, forhandlerens navn og produktets varenummer. Garantibetingelserne kan læses i deres fulde længde på vores hjemmeside: www.tomado.com/support.

ZAMAWIANIE AKCESORIÓW

PL

Ga naar www.tomado.com/support om accessoires of reserveonderdelen aan te schaffen.

WARUNKI GWARANCJI

Op dit product wordt een garantie van 24 maanden verleend. Uw garantie is geldig wanneer het product is gebruikt in overeenstemming met de gebruiksaanwijzing en voor het doel waarvoor het gemaakt is. Tevens dient het originele aankoopbewijs overlegd te worden met daarop de aankoopdatum, de naam van de retailer en het artikelnummer van het product. Voor uitgebreide garantievoorwaarden verwijzen wij u naar onze website: www.tomado.com/support

OBJEDNÁVÁNÍ PŘÍSLUŠENSTVÍ

CS

Příslušenství nebo náhradní díly objednávejte přes www.tomado.com/support.

ZÁRUČNÍ PODMÍNKY

Na tento výrobek se vztahuje záruka 24 měsíců. Vaše záruka je platná, pokud byl výrobek použit v souladu s návodem k použití a za účelem, pro který byl vyroben. Zároveň je nutné předložit původní doklad o koupi opatřený datem nákupu, jménem prodejce a číslem zboží. Podrobné záruční podmínky naleznete na našich webových stránkách: www.tomado.com/support

OBJEDNÁVANIE PRÍSLUŠENSTVA

SK

Príslušenstvo alebo náhradné diely objednávajte cez www.tomado.com/support.

ZÁRUČNÉ PODMIENKY

Na tento výrobok sa vzťahuje záruka 24 mesiacov. Vaša záruka je platná, pokiaľ bol výrobok použitý v súlade s návodom na použitie a na účely, na ktoré bol vyrobený. Zároveň je nutné predložiť pôvodný doklad o kúpe s dátumom nákupu, menom predajcu a číslom tovaru. Podrobné záručné podmienky nájdete na našich webových stránkach www.tomado.com/support.

TOMADO®

TFC7503W

Tomado Electric Appliances

Postbus 159

6920 AD Duiven

The Netherlands

✉ support@tomado.com

🌐 www.tomado.com

Wijzigingen en drukfouten voorbehouden/ Änderungen und Druckfehler vorbehalten/ Sous réserve de modification / Modifications and printing errors reserved/ Sujeto a cambios y errores de impresión/ Con riserva di modifiche ed errori di stampa/ Der tages forbehold for ændringer og trykfejl/ Zastrzega się prawo do zmian i błędów w druku/ Změny a tiskové chyby vyhrazeny/ Zmeny a tlačové chyby sú vyhradené

TFC7503W/01.0420

TOMADO.COM