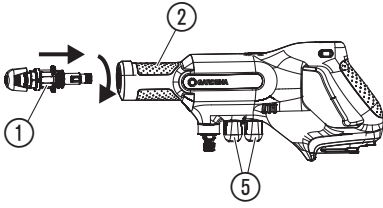
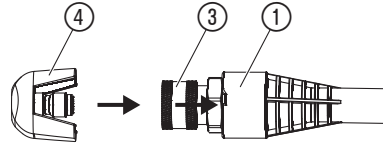
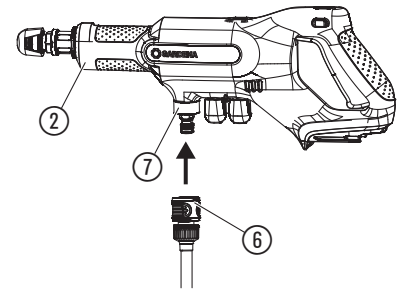
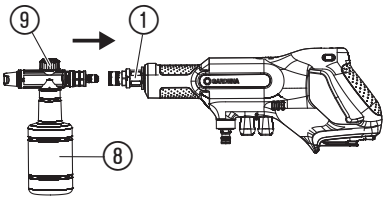
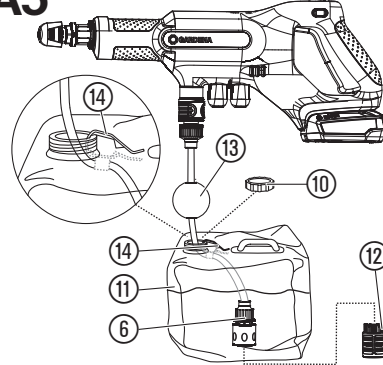
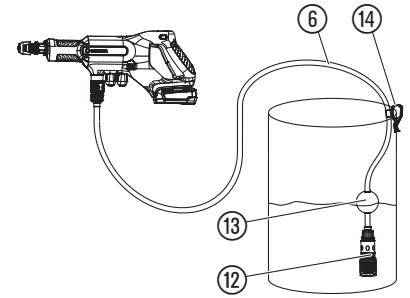
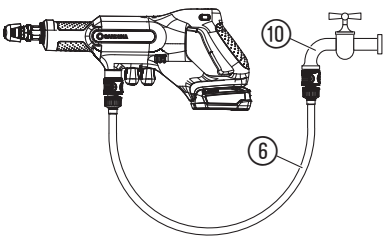
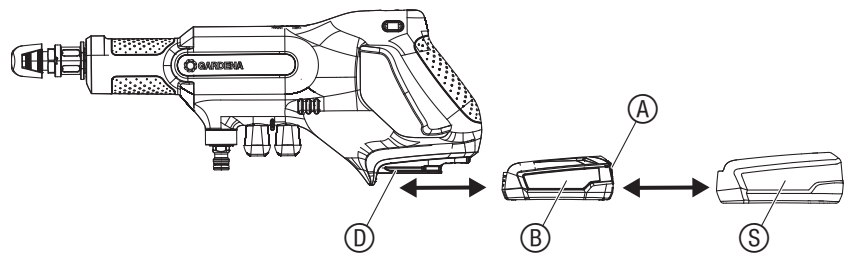
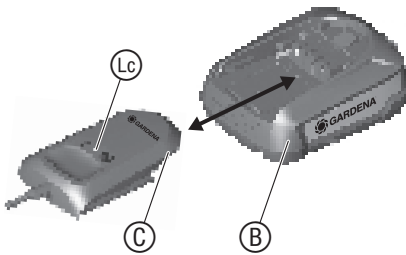
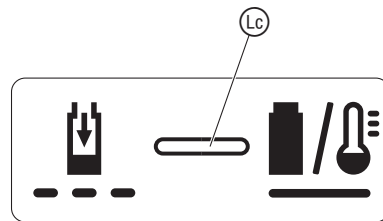
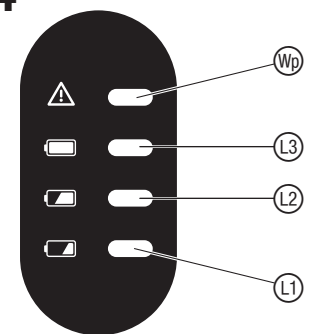
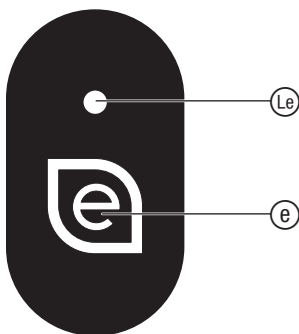
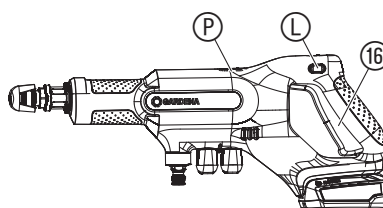
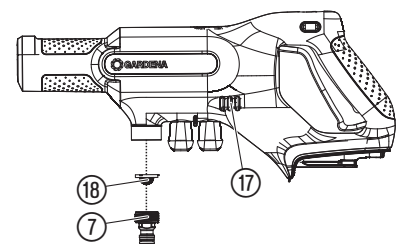

AquaClean 24/18V P4A

Art. 14800

NL Gebruiksaanwijzing
Accumiddendrukreiniger

<p>DE Produkthaftung Wir weisen ausdrücklich darauf hin, dass wir in Übereinstimmung mit dem Produkthaftungsgesetz nicht für Schäden haften, die durch unsere Produkte entstehen, wenn diese unsachgemäß und nicht durch einen von uns autorisierten Servicepartner repariert wurden oder wenn keine Original GARDENA Teile oder von uns zugelassene Teile verwendet wurden.</p>
<p>EN Product liability In accordance with the German Product Liability Act, we hereby expressly declare that we accept no liability for damage incurred from our products where said products have not been properly repaired by a GARDENA-approved service partner or where original GARDENA parts or parts authorised by GARDENA were not used.</p>
<p>FR Responsabilité Conformément à la loi relative à la responsabilité du fait des produits défectueux, nous déclarons expressément par la présente que nous déclinons toute responsabilité pour les dommages résultant de nos produits, si lesdits produits n'ont pas été correctement réparés par un partenaire d'entretien agréé GARDENA ou si des pièces d'origine GARDENA ou des pièces agréées GARDENA n'ont pas été utilisées.</p>
<p>NL Productaansprakelijkheid Conform de Duitse wet inzake productaansprakelijkheid verklaren wij hierbij uitdrukkelijk dat wij geen aansprakelijkheid aanvaarden voor schade ontstaan uit onze producten waarbij deze producten niet zijn gerepareerd door een GARDENA-erkende servicepartner of waarbij geen originele GARDENA-onderdelen of onderdelen die door GARDENA zijn goedgekeurd zijn gebruikt.</p>
<p>SV Produktansvar I enlighet med tyska produktansvarslagar förklarar vi härmed uttryckligen att vi inte åtar oss något ansvar för skador som orsakas av våra produkter där produkterna inte har genomgått korrekt reparation från en GARDENA-godkänd servicepartner eller där originaldelar från GARDENA eller delar godkända av GARDENA inte använts.</p>
<p>DA Produktansvar I overensstemmelse med den tyske produktansvarslav erklærer vi hermed udtrykkeligt, at vi ikke påtager os noget ansvar for skader på vores produkter, hvis de pågældende produkter ikke er blevet repareret korrekt af en GARDENA-godkendt servicepartner, eller hvor der ikke er brugt originale GARDENA-reservedele eller godkendte reservedele fra GARDENA.</p>
<p>FI Tuotevastuu Saksan tuotevastuulain mukaisesti emme ole vastuussa laitteiden vaurioista, jos korjauksia ei ole tehnyt GARDENAn hyväksymä huoltoliike tai jos niiden synnä on muiden kuin alkuperäisten GARDENA-varaosien tai GARDENAn hyväksymien varaosien käyttö.</p>
<p>IT Responsabilità del prodotto In conformità con la Legge tedesca sulla responsabilità del prodotto, con la presente dichiariamo espressamente che decliniamo qualsiasi responsabilità per danni causati dai nostri prodotti qualora non siano stati correttamente riparati presso un partner di assistenza approvato GARDENA o laddove non siano stati utilizzati ricambi originali o autorizzati GARDENA.</p>
<p>ES Responsabilidad sobre el producto De acuerdo con la Ley de responsabilidad sobre productos alemana, por la presente declaramos expresamente que no aceptamos ningún tipo de responsabilidad por los daños ocasionados por nuestros productos si dichos productos no han sido reparados por un socio de mantenimiento aprobado por GARDENA o si no se han utilizado piezas originales GARDENA o piezas autorizadas por GARDENA.</p>
<p>PT Responsabilidade pelo produto De acordo com a lei alemã de responsabilidade pelo produto, declaramos que não nos responsabilizamos por danos causados pelos nossos produtos, caso os tais produtos não tenham sido devidamente reparados por um parceiro de assistência GARDENA aprovado ou se não tiverem sido utilizadas peças GARDENA originais ou peças autorizadas pela GARDENA.</p>
<p>PL Odpowiedzialność za produkt Zgodnie z niemiecką ustawą o odpowiedzialności za produkt, niniejszym wyraźnie oświadczamy, że nie ponosimy żadnej odpowiedzialności za szkody poniesione na skutek użytkowania naszych produktów, w przypadku gdy naprawa tych produktów nie była odpowiednio przeprowadzana przez zatwierdzonego przez firmę GARDENA partnera serwisowego lub nie stosowano oryginalnych części GARDENA albo części autoryzowanych przez tę firmę.</p>
<p>HU Termékszavatosság A németországi termékszavatossági törvénnyel összhangban ezennel nyomatékosan kijelentjük, hogy nem vállalunk felelősséget a termékeinkben keletkezett olyan károkért, amelyek valamely GARDENA által jóváhagyott szervizpartner által nem megfelelően végzett javításból adódtak, vagy amely során nem eredeti GARDENA alkatrészeket vagy a GARDENA által jóváhagyott alkatrészeket használtak fel.</p>
<p>CS Odpovědnost za výrobek V souladu s německým zákonem o odpovědnosti za výrobek tímto výslovně prohlašujeme, že nepřijímáme žádnou odpovědnost za poškození vzniklá na našich výrobcích, kdy zmíněné výrobky nebyly řádně opraveny schváleným servisním partnerem GARDENA nebo kdy nebyly použity originální náhradní díly GARDENA nebo náhradní díly autorizované společností GARDENA.</p>
<p>SK Zodpovednosť za produkt V súlade s nemeckými právnymi predpismi upravujúcimi zodpovednosť za výrobok týmto výslovne prehlasujeme, že nenesieme žiadnu zodpovednosť za škody spôsobené našimi výrobkami, v prípade ktorých neboli náležité opravy vykonané servisným partnerom schváleným spoločnosťou GARDENA alebo neboli použité diely spoločnosti GARDENA alebo diely schválené spoločnosťou GARDENA.</p>
<p>EL Ευθύνη προϊόντος Σύμφωνα με τον γερμανικό νόμο περί Ευθύνης για τα Προϊόντα, με το παρόν δηλώνουμε ρητώς ότι δεν αποδεχόμαστε καμία ευθύνη για τυχόν ζημιές που προκύπτουν από τα προϊόντα μας εάν αυτά δεν έχουν επισκευαστεί σωστά από κάποιον εγκεκριμένο συνεργάτη επισκευών της GARDENA ή εάν δεν έχουν χρησιμοποιηθεί αυθεντικά εξαρτήματα GARDENA ή εξαρτήματα εγκεκριμένα από την GARDENA.</p>
<p>SL Odgovornost proizvajalca V skladu z nemškimi zakoni o odgovornosti za izdelke, izrecno izjavljajo, da ne sprejemamo nobene odgovornosti za škodo, ki jo povzročijo naši izdelki, če teh niso ustrezno popravili GARDENINI odobreni servisni partnerji ali pri tem niso bili uporabljeni originalni GARDENINI nadomestni deli ali GARDENINIMI homologiranimi nadomestnimi deli.</p>
<p>HR Pouzdanost proizvoda Sukladno njemačkom zakonu o pouzdanosti proizvoda, ovime izričito izjavljujemo kako ne prihvaćamo nikakvu odgovornost za oštećenja na našim proizvodima nastala uslijed neispravnog popravka od strane servisnog partnera kojeg odobrava GARDENA ili uslijed nekorištenja originalnih GARDENA dijelova ili dijelova koje odobrava GARDENA.</p>
<p>RO Răspunderea pentru produs În conformitate cu Legea germană privind răspunderea pentru produs, declarăm în mod expres prin prezentul document că nu acceptăm nicio răspundere pentru defecțiunile suferite de produsele noastre atunci când acestea nu au fost reparate în mod corect de un atelier de service partener, aprobat de GARDENA, sau când nu au fost utilizate piese GARDENA originale sau piese autorizate de GARDENA.</p>
<p>BG Отговорност за вреди, причинени от стоки Съгласно германския Закон за отговорността за вреди, причинени от стоки, с настоящото изрично декларираме, че не носим отговорност за щети, причинени от нашите продукти, ако те не са били правилно ремонтирани от одобрен от GARDENA сервиз или ако не са използвани оригинални части на GARDENA или части, одобрени от GARDENA.</p>
<p>ET Tootevastutus Vastavalt Saksamaa tootevastutusseadusele deklareerime käesolevaga selgesõnaliselt, et me ei kanna mingisugust vastutust meie toodetest tingitud kahjude eest, kui need tooted ei ole korrektselt parandatud GARDENA heakskiidetud hoolduspartneri poolt või kui parandamisel ei ole kasutatud GARDENA originaalosi või GARDENA volitatud osi.</p>
<p>LT Gaminio patikimumas Mes aiškiai pareiškiame, kad, atsižvelgiant į Vokietijos gaminių patikimumo įstatymą, neprisiimame atsakomybės dėl bet kokios žalos, patirtos dėl mūsų gaminių, jeigu jie buvo netinkamai taisomi arba jų dalys buvo pakeistos neoriginaliomis GARDENA dalimis ar nepatvirtintomis dalimis, arba jeigu remonto darbai buvo atliekami ne GARDENA techninės priežiūros centro specialistų.</p>
<p>LV Atbildība par produkcijas kvalitāti Saskaņā ar Vācijas likumu par atbildību par produkcijas kvalitāti ar šo mēs paziņojam, ka neuzņemamies atbildību par bojājumiem, kas radušies, lietojot mūsu izstrādājumus, kuru remontu nav veicis uzņēmuma GARDENA apstiprināts apkopes partneris vai kuru remontam netika izmantotas oriģinālās GARDENA detaļas vai detaļas, kuru lietošanu apstiprinājis uzņēmums GARDENA.</p>

A1**A2****A3****A4****A5****A6****A7****O1****O2****O3****O4****O5****O6****M1**

	art. 14800-20	Premium-set art. 14800-31	art. 14800-55
Accu	x	x	-
Acculader	x	x	-
3 sproeikoppen	x	x	x
Slang	x	x	x
Waterzak	-	x	-
Schuimlans	-	x	-

1. VEILIGHEID

BELANGRIJK!

Lees de gebruiksaanwijzing zorgvuldig en bewaar deze om later nog eens te kunnen nalezen.

Symbolen op het product:



Lees de gebruiksaanwijzing.



Het product is niet geschikt om aan te sluiten op de drinkwatervoorzieningsinstallatie.



Voor de acculader:
Trek de stekker direct uit het stopcontact, wanneer het snoer beschadigd of doorgesneden werd.

Algemene veiligheidsaanwijzingen

Elektrische veiligheid



GEVAAR! Elektrische schok!

Risico op letsel door een elektrische schok.

→ Het product moet worden gevoed via een aardlekschakelaar (RCD) met een nominale aardlekstroom van maximaal 30 mA.

Er moet op worden gelet dat de vloeistof niet direct mag worden gericht op elektrische apparaten en voorzieningen die elektrische onderdelen bevatten, zoals bijv. de binnenkant van kachels.

Veilige werking

Vanwege het risico op lichamelijk letsel mogen met het product alleen de door de fabrikant genoemde vloeistoffen worden gespoten. Niet spuiten met zuren, desinfectie- en impregneermiddelen, agressieve, oplosmiddelbevattende reinigingsmiddelen, benzine of spuitolie. De watertemperatuur mag niet hoger zijn dan 45 °C.

Bij aansluiting van de middendrukreiniger op de huiswatervoorziening moeten de landspecifieke gezondheidsvoorschriften in acht worden genomen, om te voorkomen dat water dat geen drinkwater is wordt teruggezogen.

→ Informeer bij een sanitairspecialist.

Draag altijd goedgekeurde oog- en gehoorbescherming.

Draag een geschikte persoonlijke beschermingsuitrusting (veiligheidshandschoenen).

De maximaal toegestane druk bij aansluiting op de waterleiding bedraagt 6 bar.

Let op bij het openen van het spuitpistool! Bij gebruik van de platte of roterende spuitkop kunnen bij het openen van het spuitpistool terugstootkrachten ontstaan waardoor zich een draaimoment bij de lans voordoet.

Het spuitpistool kan door een vergrendeling tegen onopzettelijk openen worden beveiligd.

WAARSCHUWING! Gebruik het product niet binnen reikwijdte van personen, tenzij deze beschermende kleding dragen.

WAARSCHUWING! Explosiegevaar! Vermeel geen brandbare vloeistoffen.

WAARSCHUWING! Armatuuren en koppelingen zijn belangrijk voor de productveiligheid. Gebruik alleen door GARDENA aanbevolen toebehoren (armaturen en koppelingen).

WAARSCHUWING! Gebruik alleen door GARDENA vrijgegeven originele reserveonderdelen om de productveiligheid te waarborgen.

WAARSCHUWING! Water dat door koppelstukken met terugslagkleppen is gestroomd, kan niet meer worden gedronken.

WAARSCHUWING! Gebruik het product niet wanneer een voedingskabel of belangrijke onderdelen beschadigd zijn, bijv. veiligheidsvoorzieningen of spuitpistolen.

WAARSCHUWING! Verwijder de accu vóór reiniging, onderhoud, bij het vervangen van onderdelen of wanneer het product voor een andere functie wordt omgebouwd.

Extra veiligheidsaanwijzingen

Veilige omgang met accu's



Lees alle veiligheidsaanwijzingen en instructies.

Nalatigheden bij het in acht nemen van de veiligheidsaanwijzingen en instructies kunnen een elektrische schok, brand en/of ernstige verwondingen veroorzaken.

NL Accumiddendrukreiniger

1. VEILIGHEID	19
2. MONTAGE	20
3. BEDIENING	21
4. ONDERHOUD	22
5. OPBERGEN	22
6. STORINGEN VERHELPEN	22
7. TECHNISCHE GEGEVENS	23
8. TOEBEHOREN	23
9. SERVICE/GARANTIE	23

Vertaling van de originele instructies.



Dit product mag niet door kinderen worden gebruikt. Kinderen moeten onder toezicht staan om ervoor te zorgen dat ze niet met het product spelen. Dit product kan worden gebruikt door personen met verminderde lichamelijke, sensorische of mentale capaciteiten of gebrek aan ervaring en kennis, wanneer zij onder toezicht staan of m.b.t. het veilige gebruik van het product werden geïnstrueerd en de daaruit voortvloeiende risico's begrijpen.

Gebruik volgens de voorschriften:

De **GARDENA Accumiddendrukreiniger** is bedoeld voor het reinigen van vloertegels, tuinmeubels/tuingereedschappen, fietsen, voertuigen en boten, en voor een behoedzame reiniging in tuinen van particulieren en hobbyisten.

Het product is niet geschikt om langdurig te gebruiken.



GEVAAR! Lichamelijk letsel!

→ Gebruik het product niet voor het reinigen van personen, dieren, voertuigen of elektrische leidingen.

Leveringsomvang van de sets:

	art. 14800-20	Premium-set art. 14800-31	art. 14800-55
Reiniger	x	x	x

Bewaar deze instructies goed. Gebruik de acculader alleen, wanneer u alle functies volledig kunt beoordelen en zonder beperkingen kunt uitvoeren of desbetreffende instructies hebt gekregen.

- **Houd toezicht op kinderen bij gebruik, reiniging en onderhoud.**
Daarmee wordt gewaarborgd dat kinderen niet met de acculader spelen.
- **Laad alleen Li-ion accu's op van het POWER FOR ALL-systeem van het type PBA 18V, vanaf een capaciteit van 1,5 Ah (vanaf 5 accucellen). De accuspanning moet passen bij de accu-oplaadspanning van de acculader. Laad geen accu's op die niet oplaadbaar zijn.**
Anders bestaat er brand- en explosiegevaar.
-  **Houd de acculader uit de buurt van regen of vocht.**
Het binnendringen van water in een elektrisch apparaat verhoogt het risico op een elektrische schok.
- **Zorg dat de acculader schoon blijft.**
Door verontreiniging bestaat het risico op een elektrische schok.
- **Controleer de acculader, het snoer en de stekker vóór elk gebruik. Gebruik de acculader niet, wanneer u schade constateert. Open de acculader niet zelf en laat deze alleen repareren door gekwalificeerd geschoold personeel en alleen met originele onderdelen.** Beschadigde acculaders, snoeren en stekkers verhogen het risico op een elektrische schok.
- **Gebruik de acculader niet op een ondergrond die gemakkelijk in brand kan vliegen (bijv. papier, textiel enz.) of in een brandbare omgeving.**
Er bestaat brandgevaar doordat de acculader tijdens het opladen warm wordt.
- Wanneer de voedingskabel moet worden vervangen, moet dit door GARDENA of een erkende klantenservicedienst voor elektrische gereedschappen van GARDENA worden uitgevoerd om veiligheidsrisico's te voorkomen.
- **Gebruik het product niet terwijl het wordt opgeladen.**
- **Deze veiligheidsaanwijzingen gelden alleen voor Li-ion accu's van het POWER FOR ALL-systeem PBA 18V.**
- **Gebruik de accu alleen in producten van de fabrikanten van het POWER FOR ALL-systeem.**
Alleen zo wordt de accu beschermd tegen gevaarlijke overbelasting.
- **Laad de accu's alleen op met acculaders die door de fabrikant worden aanbevolen.** Een acculader die voor een bepaald soort accu geschikt is kan in brand vliegen, wanneer er andere accu's op worden aangesloten.
- **De accu wordt gedeeltelijk opgeladen geleverd.**
Om de volledige capaciteit van de accu te waarborgen, dient u de accu vóór het eerste gebruik volledig in de acculader op te laden.
- **Berg accu's buiten de reikwijdte van kinderen op.**
- **Open de accu niet.** Er bestaat een risico op kortsluiting.
- **Bij beschadiging en onvakkundig gebruik van de accu kunnen dampen vrijkomen. De accu kan in brand vliegen of exploderen.**
Zorg voor frisse lucht en raadpleeg een arts bij klachten. De dampen kunnen de luchtwegen prikkelen.
- **Bij verkeerd gebruik of een beschadigde accu kan brandbare vloeistof uit de accu lekken. Voorkom contact hiermee. Bij toevallig contact met water afspoelen. Wanneer de vloeistof in de ogen komt, moet u bovendien een arts raadplegen.**
Weglekkende accuvloeistof kan leiden tot huidirritaties of brandwonden.
- **Wanneer de accu defect is kan vloeistof weglekken en aangrenzende voorwerpen bevochtigen. Controleer desbetreffende onderdelen.**
Reinig deze of vervang ze indien nodig.
- **Sluit de accu niet kort. Houd de niet-gebruikte accu uit de buurt van paperclips, munten, sleutels, spijkers, schroeven of andere kleine metalen voorwerpen die een overbrugging van de contacten zouden kunnen veroorzaken.**
Kortsluiting tussen de accucontacten kan brandwonden of brand tot gevolg hebben.
- **Door spitse voorwerpen zoals bijv. spijkers of een schroevendraaier of door externe krachtinwerking kan de accu beschadigd raken.**
Er kan kortsluiting ontstaan en de accu kan in brand vliegen, gaan roken of exploderen of oververhit raken.
- **Pleeg nooit onderhoud aan beschadigde accu's.**
Elk onderhoud van accu's dient te worden uitgevoerd door de fabrikant of een gevolmachtigde klantenservicedienst.
-  **Bescherm de accu tegen hitte, bijv. ook tegen langdurige zoninstraling, vuur, vuil, water en vocht.**
 Er bestaat explosie- en kortsluitgevaar.
- **Gebruik en bewaar de accu alleen bij een omgevingstemperatuur tussen -20 °C en +50 °C.**
Laat de accu bijv. 's zomers niet in de auto liggen. Bij temperaturen < 0 °C kan zich apparaatspecifiek een beperking van de capaciteit voordoen.
- **Laad de accu alleen op bij omgevingstemperaturen tussen 0 °C en +45 °C.** Opladen buiten dit temperatuurbereik kan de accu beschadigen of het brandgevaar verhogen.

Elektrische veiligheid



GEVAAR! Hartstilstand!

Dit product genereert tijdens de werking een elektromagnetisch veld. Dit veld kan onder bepaalde omstandigheden invloed hebben op de werkwijze van actieve of passieve medische implantaten. Om het gevaar van situaties die kunnen leiden tot ernstige of dodelijke verwondingen uit te sluiten, dienen personen met een medisch implantaat hun arts en de fabrikant van het implantaat te raadplegen alvorens dit product te gebruiken.

Verwijder de accu in geval van nood.

De middendrukreiniger kan niet met oudere accu's worden gebruikt (productaanduiding PBA 18V...-V.).

Bescherm de accucontacten tegen vocht.

Persoonlijke veiligheid



GEVAAR! Verstikkingsgevaar!

Kleinere onderdelen kunnen gemakkelijk worden ingeslikt. De polyzak vormt een verstikkingsgevaar voor kleine kinderen. Houd kleine kinderen tijdens de montage uit de buurt.

Controleer het product vóór gebruik.

Gebruik een beschadigd product niet, met name wanneer er scheuren in de behuizing zitten.

Dompel het product niet onder water.

Gebruik de machine alleen bij daglicht of goed kunstlicht.



GEVAAR! Lichamelijk letsel en beschadiging van het product!

→ **Laat de druk uit het systeem af voordat u de waterslang van de middendrukreiniger loskoppelt.**

Draag altijd een veiligheidsbril.

Niet gebruiken onder natte omstandigheden. Niet gebruiken bij regen.

Zorg ervoor dat alle moeren, bouten en schroeven stevig zijn vastgedraaid, om te waarborgen dat het product veilig functioneert.

Demonteer het product niet verder dan de staat waarin het werd geleverd.

Waarschuwing! Tijdens het dragen van gehoorbescherming en vanwege het lawaai dat het product maakt, kan de gebruiker personen die naderen over het hoofd zien.

Tijdens het gebruik en transport dient u vooral op het gevaar voor andere mensen te letten.

Blijf alert, let goed op wat u doet en gebruik uw gezonde verstand wanneer u elektrisch gereedschap gebruikt.

Gebruik geen elektrisch gereedschap, wanneer u moe bent of onder invloed staat van drugs, alcohol of medicijnen.

Eén moment van onoplettendheid bij het gebruik van elektrische gereedschappen kan leiden tot ernstige verwondingen.

Gebruik het product alleen met schoon water. Voeg geen additieven aan het water toe. Verontreinigingen in het water kunnen de pomp en het toebehoren beschadigen.

Gebruik of bewaar het product niet onder omstandigheden waarbij het vriest.

Richt de reiniger van uzelf en anderen af.

2. MONTAGE



GEVAAR! Lichamelijk letsel!

Oogletsel en lichamelijk letsel door de waterstraal.

→ **Verwijder de accu voordat u het product monteert.**

Opzetstukken en aanzuigslang monteren [afb. A1/A2/A3]:



GEVAAR!

→ **Het product mag alleen worden gebruikt, wanneer de aanzuigslang en de sproeilans volledig zijn gemonteerd.**

De volgende sproeilansen zijn bij de leveringsomvang inbegrepen:

- Korte sproeilans (ca. 6 cm)
- Lange sproeilans (ca. 35 cm)

De volgende opzetstukken zijn bij de leveringsomvang inbegrepen:

- 0°-sproeikop
- 15°-sproeikop
- 40°-sproeikop
- Schuimlans (Premium-set)

De volgende opzetstukken zijn verkrijgbaar als toebehoren:

- **GARDENA Roterende sproeikop AquaClean Li** art. 9345

1. Druk de gewenste sproeilans ① in de lansopname ② en draai deze met de wijzers van de klok mee tot de verbinding merkbaar vastklikt (bajonet-sluiting).
2. Trek de ring ③ van de snelkoppeling naar achteren, druk het gewenste opzetstuk ④ op de sproeilans ① en laat de ring ③ weer los.

De koppeling is helemaal correct, wanneer de ring zich weer helemaal vooraan bevindt (de zilverkleurige borgclip en de zilverkleurige balletjes zijn niet meer zichtbaar).

3. Draai het opzetstuk ④ voor de gewenste sproeihoek.

De twee ongebruikte sproeikoppen ④ kunnen op de houders ⑤ worden gestoken.

4. Verbind de aanzuigslang ⑥ met de aansluiting ⑦.

Schuimlans monteren (Premium-set) [afb. A4]:

Om schoon te maken met reinigingsmiddel kan de schuimlans aan de voorkant op de korte lans ① worden aangebracht.

1. Vul het reinigingsmiddelreservoir ⑧ met reinigingsmiddel.

2. Trek de ring ③ van de snelkoppeling naar achteren, druk de schuimlans ⑧ op de korte sproeilans ① en laat de ring ③ weer los.

De koppeling is helemaal correct, wanneer de ring zich weer helemaal vooraan bevindt (de zilverkleurige borgclip en de zilverkleurige balletjes zijn niet meer zichtbaar).

3. Doseer de hoeveelheid reinigingsmiddel met het doseerwiel ⑨.

Watertoevoer beschikbaar stellen:

U kunt water toevoeren via de waterzak (Premium-set), via een waterreservoir (vijver, regenton, enz.) of via een waterkraan.

Watertoevoer via de waterzak (Premium-set) [afb. A5]:

1. Draag de volle waterzak aan de handgreep en zet deze bij gebruik op een stevige ondergrond neer.

2. Draai het deksel ⑩ eraf.

3. Vul de waterzak ⑪ met schoon leidingwater.

4. Verwijder het aanzuigfilter ⑫.

5. Schuif de vlotterkogel ⑬ naar boven.

6. Dompel de slang ⑥ in de waterzak ⑪.

7. Bevestig de slang ⑥ met de kunststof clip ⑭ aan de waterzak ⑪.

De slang ⑥ moet volledig in het water zijn ondergedompeld.

Watertoevoer via een waterreservoir [afb. A6]:

1. Dompel het aanzuigfilter ⑫ van de aanzuigslang ⑥ in het waterreservoir. Het aanzuigfilter ⑫ moet volledig in het water zijn ondergedompeld.

2. Verschuif de vlotterkogel ⑬ zodanig dat het aanzuigfilter ⑫ de bodem niet raakt.

Dit voorkomt verstopping van het aanzuigfilter.

3. Bevestig de slang ⑥ met de kunststof clip ⑭ aan de rand van het reservoir.



Aanwijzing:

Bij de toevoer van water via een reservoir moet het aanzuigfilter ⑫ worden gebruikt.

Er mag alleen schoon zoet water worden gebruikt.

Watertoevoer via een waterkraan [afb. A7]:

De reiniger is tot 1,0 MPa (10,0 bar) waterinlaatdruk lekkageveilig. Voor een optimaal reinigingsresultaat mag een waterinlaatdruk van 0,6 MPa (6,0 bar) echter niet worden overschreden.

1. Verbind de bijgaande aanzuigslang ⑥ met een waterkraan ⑮.

2. Open de waterkraan.

Als alternatief kan er ook een tuinslang worden aangesloten.



LET OP!

→ Doe de waterkraan dicht en koppel de reiniger na het beëindigen van de reiniging los van de waterkraan.

3. BEDIENING



GEVAAR! Lichamelijk letsel!

Oogletsel en lichamelijk letsel door de waterstraal.

→ Verwijder de accu voordat u het product instelt of transporteert.

Accu opladen [afb. O1/O2/O3]:



LET OP!

→ **Neem de netspanning in acht!** De spanning van de stroombron moet overeenkomen met de gegevens op het typeplaatje van de acculader.

Bij de GARDENA accureiniger art. 14800-55 is geen accu en geen acculader bij de leveringsomvang inbegrepen.

Dankzij het intelligente oplaadprocedé wordt de laadtoestand van de accu automatisch herkend en wordt de accu, afhankelijk van de accutemperatuur en -spanning, met de telkens optimale oplaadstroom opgeladen.

Daardoor wordt de accu ontzien en blijft bij bewaren in de acculader altijd volledig opgeladen.

1. Druk de ontgrendelingstoets ① in en verwijder de accu ② uit de accuhouder ③.

2. Neem de accu ② uit de beschermhoes ④.

3. Sluit het oplaadapparaat ⑤ aan op een stopcontact.

4. Schuif de acculader ⑥ op de accu ②.

Wanneer de accu-oplaadaanduiding ⑦ groen knippert, wordt de accu opgeladen.

Wanneer de accu-oplaadaanduiding ⑦ op de acculader permanent groen brandt, is de accu volledig opgeladen (oplaadduur, zie 7. TECHNISCHE GEGEVENS).

5. Controleer de oplaadtoestand tijdens het opladen regelmatig.

6. Wanneer de accu ② volledig is opgeladen, kunt u de accu ② van de acculader ⑥ verwijderen.

Betekenis van de aanduidingselementen:

Aanduidingen op de acculader [afb. O3]:

Knipperlicht accu-oplaadaanduiding ⑦ Het opladen wordt weergegeven door het knipperen van de accu-oplaadaanduiding ⑦.



Aanwijzing: Het opladen is alleen mogelijk, wanneer de temperatuur van de accu zich binnen het toegestane oplaadtemperatuurbereik bevindt, zie 7. TECHNISCHE GEGEVENS.

Continuïtlicht accu-oplaadaanduiding ⑦



Het **continuïtlicht** van de accu-oplaadaanduiding ⑦ geeft aan dat de accu volledig is opgeladen, of dat de temperatuur van de accu zich buiten het toegestane oplaadtemperatuurbereik bevindt en er daarom niet kan worden opgeladen. Zodra het toegestane temperatuurbereik is bereikt, wordt de accu opgeladen.

Zonder dat de accu ingestoken is, signaleert het **continuïtlicht** van de accu-oplaadaanduiding ⑦, dat de stekker in het stopcontact is gestoken en de acculader klaar voor gebruik is.

Laadtoestandsaanduiding van de accu ⑦ op het product [afb. O4/O6]:

Nadat het product is gestart, wordt de laadtoestandsaanduiding van de accu ⑦ gedurende 5 seconden weergegeven.

Laadtoestand van de accu	Laadtoestandsaanduiding van de accu
67 – 100 % opgeladen	①, ② en ③ branden groen
34 – 66 % opgeladen	① en ② branden groen
11 – 33 % opgeladen	① brandt groen
0 – 10 % opgeladen	① knippert groen

Wanneer de LED ① groen knippert, moet de accu worden opgeladen.

Wanneer de fouten-LED ④ brandt of knippert, zie 6. STORINGEN VERHELPEN.

Bedieningspaneel [afb. O5]:

Soft-Clean-modus:

De Soft-Clean-modus vermindert de sproeidruk voor het reinigen van kwetsbare oppervlakken. Bovendien wordt zo de looptijd van de accu verlengd.

Er zijn 3 verschillende werkingsmodi:

Soft-Clean-modus high (24 bar) ⑥ brandt niet

Soft-Clean-modus soft (14 bar) ⑥ knippert

Soft-Clean-modus ultra soft (9 bar) ⑥ brandt

De vermelde drukwaarden kunnen variëren al naargelang de ingangsdruk.

→ Druk net zo vaak op de **Soft-Clean-toets** ⑥ op het bedieningspaneel tot de gewenste modus wordt weergegeven.

Reiniger starten [afb. O1/O6]:



GEVAAR! Lichamelijk letsel!

Er bestaat verwondingsgevaar wanneer het product bij het loslaten van de start-hendel niet stopt.

→ Omzeil de veiligheidsvoorzieningen of schakelaars niet. Maak de start-hendel bijvoorbeeld niet aan de handgreep vast.

Starten:

Het product is voorzien van een veiligheidsvoorziening (start-hendel met veiligheidsvergrendeling), die onopzettelijk inschakelen van het product verhindert.

De reiniger mag alleen met een accu worden gebruikt, wanneer de beschermhoes ⑤ over de accu werd geschoven.

1. Trek de beschermhoes ⑤ over de accu ⑥.
2. Plaats de accu ⑥ in de accuhouder ⑦ totdat deze hoorbaar vastklikt.
3. Druk de inschakelblokkering ① naar de linkerkant en duw de start-hendel ② in.
De reiniger start en de laadtoestandsaanduiding van de accu ③ wordt gedurende 5 seconden weergegeven.
4. Laat de inschakelblokkering ① weer los.
De reiniger loopt door zonder dat de inschakelblokkering moet worden ingedrukt.

Stoppen:

1. Laat de start-hendel ② los.
De reiniger stopt.
2. Sluit de watertoevoer (bijv. waterkraan).
3. Duw de start-hendel ② in om het systeem drukloos te maken.
4. Koppel de aanzuigslang los van de reiniger.
5. Druk de ontgrendelingstoets ④ in en verwijder de accu ⑥ uit de accuhouder ⑦.

Gebruik in de zuigmodus:

1. Druk de inschakelblokkering ① naar de linkerkant en duw de start-hendel ② in.
2. Schakel de Soft-Clean-modus uit tijdens het aanzuigen (LED ④ brandt niet).
3. Zuig aan bij geringe hoogte (ca. 0 tot 1 m).
4. Wacht tot er water wordt getransporteerd en de volledige druk is bereikt.
5. Ga dan naar uw werkpositie.

Het kan (bij grotere aanzuighoogtes) tot wel 30 seconden duren voordat het water in de zuigmodus wordt getransporteerd. De max. aanzuighoogte is 2 m.

4. ONDERHOUD



GEVAAR! Lichamelijk letsel!

Oogletsel en lichamelijk letsel door de waterstraal.

→ Verwijder de accu voordat u het product onderhoudt.

Reiniger schoonmaken [afb. M1]:



GEVAAR! Lichamelijk letsel!

Verwondingsgevaar en risico op beschadiging van het product.

- Maak het product niet schoon met water of met een waterstraal (in het bijzonder niet onder hoge druk).
- Reinig niet met chemicaliën, inclusief benzine of oplosmiddelen. Sommige stoffen kunnen belangrijke kunststof onderdelen beschadigen.

De ventilatiegleuven moeten altijd schoon zijn.

1. Reinig de ventilatiegleuf ⑩ met een zachte borstel (gebruik geen schroevendraaier).
2. Maak alle bewegende delen na elk gebruik schoon. Verwijder vooral vuilresten bij de aansluitingen.
3. Draai de aansluiting ⑦ eraf (indien nodig met een moersleutel met sleutelwijdte 17).
4. Verwijder het apparaatfilter ⑪ uit de aansluiting ⑦ en reinig dit onder stromend water.
5. Verwijder de sproeiilans ① en spoel deze met schoon water.

6. Verwijder het aanzuigfilter ⑫ en maak dit schoon.

7. Draai de aansluiting ⑦ handvast in de reiniger.

Accu en oplaadapparaat reinigen:

Zorg ervoor dat het oppervlak en de contacten van de accu en van het oplaadapparaat altijd schoon en droog zijn, voordat u het oplaadapparaat aansluit.

Gebruik geen stromend water.

→ **Acculader:** Reinig de contacten en de kunststof onderdelen met een zachte, droge doek.

→ **Accu:** Reinig de ventilatiegleuf en de aansluitingen van de accu af en toe met een zachte, schone en droge kwast.

5. OPBERGEN

Buitenbedrijfstelling:

Het product moet voor kinderen ontoegankelijk worden bewaard.

1. Verwijder de accu.
2. Laad de accu op.
3. Maak de reiniger, de accu en de acculader schoon (zie 4. ONDERHOUD).
4. Berg de reiniger, de accu en de acculader op een droge, dichte en vorstbestendige plaats op.

Afvoeren:

(conform RL2012/19/EU)



Het product mag niet met het normale huishoudelijke afval worden afgevoerd. Het moet volgens de geldende lokale milieuvoorschriften worden afgevoerd.

BELANGRIJK!

→ Voer het product via uw plaatselijke recyclingverzamelpunt af.

Accu afvoeren:



De GARDENA accu bevat lithium-ioncellen die aan het eind van hun levensduur gescheiden van het normale huishoudelijke afval moeten worden afgevoerd.

Li-ion

BELANGRIJK!

→ Voer de accu's via uw plaatselijke recyclingverzamelpunt af.

1. Ontlaad de lithium-ioncellen volledig (wend u tot de GARDENA servicedienst).
2. Beveilig de contacten van de lithium-ioncellen tegen kortsluiting.
3. Voer de lithium-ioncellen op vakkundige wijze af.

6. STORINGEN VERHELPELEN









GEVAAR! Lichamelijk letsel!

Oogletsel en lichamelijk letsel door de waterstraal.

→ Verwijder de accu voordat u storingen bij het product verhelpt.

Probleem	Mogelijke oorzaak	Oplossing
Reiniger transporteert geen of bijna geen water	Waterreservoir is leeg.	→ Vul het waterreservoir.
	Er zit lucht in het systeem.	→ Verwijder de lans en duw de start-hendel gedurende ca. 30 seconden in tot er zichtbaar water wordt getransporteerd. Monteer de lans weer.
	Er zit lucht in het systeem.	→ Ontlucht het systeem bij geringe hoogte. Ga daarna naar de werkpositie.
	Apparaatfilter (zie 4. ONDERHOUD), aanzuigfilter of sproeikoppen zitten verstopt.	→ Reinig het apparaatfilter en aanzuigfilter. Reinig de sproeikoppen bijv. met een naald.
Drukverlaging tijdens gebruik	Apparaatfilter of aanzuigfilter is vuil.	→ Reinig het apparaatfilter en aanzuigfilter (zie 4. ONDERHOUD).
	Laadtoestand van de accu is onvoldoende.	→ Laad de accu op.

Probleem	Mogelijke oorzaak	Oplossing
Water wordt slecht uit de watertank aangezogen	Aanzuighoogte te groot.	→ Verklein de aanzuighoogte.
	Er zit lucht in het systeem.	→ Verwijder de lans en duw de start-hendel gedurende ca. 30 seconden in tot er zichtbaar water wordt getransporteerd. Monteer de lans weer.
	Apparaatfilter of aanzuigfilter is vuil.	→ Reinig het apparaatfilter en aanzuigfilter (zie 4. ONDERHOUD).
Reiniger stopt niet	Start-hendel klemt.	→ Verwijder de accu en maak de start-hendel los.
Reiniger start niet of stopt. LED  knippert groen [afb. 04]	Accu is leeg.	→ Laad de accu op.
Reiniger start niet of stopt. Fouten-LED  brandt rood [afb. 04]	Temperatuur van de accu ligt buiten het toegestane bereik.	→ Wacht tot de temperatuur van de accu weer tussen 0 °C en +45 °C ligt.
	Reiniger is oververhit (bijv. door directe zoninstraling).	→ Laat de reiniger op een koele, schaduwrijke plek afkoelen.
	Er is water in de accu binnengedrongen.	→ Laat de accu op een beschutte plaats drogen.
	Tussen de accucontacten van de reiniger bevinden zich waterdruppels of vocht.	→ Verwijder de waterdruppels/het vocht met een droge doek.
	Motor is geblokkeerd.	→ Wendt u zich tot de GARDENA servicedienst.
Reiniger start niet of stopt. Fouten-LED  knippert rood [afb. 04]	Sproeikop gedeeltelijk of volledig verstopt.	→ Reinig de sproeikop bijv. met een naald of metaaldraad.
	Product is defect.	→ Wendt u zich tot de GARDENA servicedienst.
	Accu is niet volledig in de accuhouder geplaatst.	→ Plaats de accu volledig in de accuhouder totdat deze hoorbaar vastklikt.
Reiniger start niet of stopt. Fouten-LED  brandt niet [afb. 04]	Accu is defect.	→ Vervang de accu.
	Product is defect.	→ Wendt u zich tot de GARDENA servicedienst.
	Accu is niet (juist) geplaatst.	→ Plaats de accu correct op de acculader.
Opladen is niet mogelijk. Accu-oplaadaanduiding  brandt continu [afb. 03]	Accucontacten zijn vuil.	→ Reinig de accucontacten (bijv. door de accu meerdere keren in de acculader te steken en weer te verwijderen. Vervang de accu indien nodig).
	Temperatuur van de accu bevindt zich buiten het toegestane oplaadtemperatuurbereik.	→ Wacht tot de temperatuur van de accu weer tussen 0 °C en +45 °C ligt.
	Accu is defect.	→ Vervang de accu.
	Stekker van de acculader is niet (juist) ingestoken.	→ Steek de stekker (volledig) in het stopcontact.
Accu-oplaadaanduiding  brandt niet [afb. 03]	Stopcontact, netsnoer of acculader is defect.	→ Controleer de netspanning. Laat de acculader indien nodig door een erkende gespecialiseerde dealer of door de GARDENA servicedienst controleren.

Accumiddendrukreiniger	Eenheid	Waarde (art. 14800)
Max. doorstroomcapaciteit:		
Soft-Clean-modus high	l/h	250
Soft-Clean-modus soft	l/h	200
Soft-Clean-modus ultra soft	l/h	100
Max. druk:		
Soft-Clean-modus high	bar	24
Soft-Clean-modus soft	bar	14
Soft-Clean-modus ultra soft	bar	9
Gewicht met korte lans (zonder accu)	kg	1,5
Geluidsdruk niveau $L_{pA}^{1)}$	dB (A)	68
Onzekerheid k_{pA}		3
Geluidsvermogensniveau		
$L_{WA}^{2)}$ gemeten	dB (A)	83
Onzekerheid k_{WA}		3
Hand-armtrillingen $a_{vhw}^{1)}$	m/s ²	2,8
Onzekerheid k_{vhw}		1,5
Meetmethoden volgens: ¹⁾ EN 60335-2-54 ²⁾ EN 60335-2-79		



AANWIJZING: De vermelde vibratie-emissiewaarde werd gemeten overeenkomstig een genormeerde keuringsprocedure en kan worden geraadpleegd om elektrische gereedschappen met elkaar te vergelijken. Deze waarde kan ook worden gebruikt voor de voorlopige beoordeling van de blootstelling. De vibratie-emissiewaarde kan tijdens het werkelijke gebruik van het elektrische gereedschap variëren.

Systeemaccu	Eenheid	Waarde (art. 14903)
PBA 18V 2,5Ah W-B		
Accuspanning	V (DC)	18
Accucapaciteit	Ah	2,5
Aantal cellen (Li-ion)		5

Geschikte acculaders van het POWER FOR ALL-systeem: AL 18..CV.

Acculader	Eenheid	Waarde (art. 14900)
AL 1810 CV P4A		
Netspanning	V (AC)	220 – 240
Netfrequentie	Hz	50 – 60
Nominaal vermogen	W	26
Accu-oplaadspanning	V (DC)	18
Max. accu-oplaadstroom	mA	1000
Accu-oplaadtijd 80% / 97 – 100% (ca.)		
PBA 18V 2,0Ah W-B	min.	96 / 124
PBA 18V 2,5Ah W-B	min.	120 / 154
PBA 18V 4,0Ah W-C	min.	192 / 244

Toegestaan oplaadtemperatuurbereik	°C	0 – 45
Gewicht conform EPTA-procedure 01:2014	kg	0,17
Beschermklasse		□ / II

Geschikte POWER FOR ALL-systeemaccu's: PBA 18V.

8. TOEBEHOREN

GARDENA Roterende spuitkop AquaClean Li	Voor zeer hardnekkig vuil (verweerde oppervlakken of oppervlakken met mos).	art. 9345
GARDENA Systeemaccu PBA 18V/45 P4A PBA 18V/72 P4A	Accu voor extra looptijd of om te vervangen.	art. 14903 art. 14905
GARDENA Accu-snellader AL 1830 CV P4A	Om POWER FOR ALL-systeemaccu's PBA 18V..W.-snel op te laden.	art. 14901

9. SERVICE/GARANTIE

Service:

Neem contact op met het adres op de achterzijde.

Garantieverklaring:

In het geval van een garantieclaim worden u geen kosten in rekening gebracht voor de geleverde diensten.

GARDENA Manufacturing GmbH geeft op alle nieuwe originele GARDENA producten 2 jaar garantie vanaf de eerste aankoop bij de dealer, wanneer



AANWIJZING: Wend u bij andere storingen tot uw GARDENA servicecenter. Reparaties mogen alleen door de GARDENA servicecenters en door speciaal-zaken worden uitgevoerd, die door GARDENA zijn goedgekeurd.

7. TECHNISCHE GEGEVENS

Accumiddendrukreiniger	Eenheid	Waarde (art. 14800)
Nominale druk/Max. druk	MPa	2,4
Max. toevoerdruk	MPa	0,6
Aanzuigslanglengte	m	5
Max. aanzuighoogte	m	2
Max. looptijden (2,5Ah-accu):		
Soft-Clean-modus high	min.	15
Soft-Clean-modus soft	min.	19
Soft-Clean-modus ultra soft	min.	38

de producten uitsluitend privé werden gebruikt. Voor producten die op een secundaire markt zijn gekocht, geldt deze fabrieksgarantie niet. Deze garantie heeft betrekking op alle belangrijke defecten van het product, die aantoonbaar te wijten zijn aan materiaal- of fabricagefouten. Aan deze garantie wordt voldaan door levering van een volledig functioneel vervangend product of door gratis reparatie van het defecte product dat naar ons is verzonden; wij behouden ons het recht voor om tussen deze opties te kiezen. Deze dienst is onderworpen aan de volgende bepalingen:

- Het product is gebruikt voor het beoogde doel conform de aanbevelingen in de bedieningsinstructies.
- Noch de koper noch een derde heeft geprobeerd het product te openen of te repareren.
- Voor het gebruik worden alleen originele reserveonderdelen en slijtdelen van GARDENA toegepast.
- Overleggen van het aankoopbewijs.

Normale slijtage van onderdelen en componenten (bijvoorbeeld van messen, mesbevestigingsonderdelen, turbines, lichtbronnen, V-riemen en tandriemen, rotoren, luchtfilters, bougies), optische veranderingen evenals slijt- en verbruiksdelen zijn uitgesloten van de garantie.

Deze fabrieksgarantie is beperkt tot de vervangende levering en reparatie volgens de bovengenoemde voorwaarden. Andere claims tegen ons als fabrikant, bijv. een aanspraak op schadevergoeding, worden door de fabrieksgarantie niet gerechtvaardigd. Deze fabrieksgarantie tast de bestaande wettelijke en contractuele garantieaanspraken die bestaan tegenover de dealer/verkoper vanzelfsprekend **niet** aan.

De fabrieksgarantie valt onder het recht van de Bondsrepubliek Duitsland.

In geval van garantie dient u het defecte product samen met een kopie van het aankoopbewijs en een beschrijving van de fout voldoende gefrankeerd op te sturen naar het GARDENA serviceadres.

Slijtdelen:

De filters en het toebehoren (bijv. waterzak) zijn slijtdelen en derhalve uitgesloten van de garantie.

Deutschland / Germany
GARDENA
Manufacturing GmbH
Central Service
Hans-Lorenser-Straße 40
D-89079 Ulm
Produktfragen:
(+49) 731 490-123
Reparaturen:
(+49) 731 490-290
service@gardena.com
http://www.gardena.com

Albania
KRAFT SHPK
Autostrada Tirane-Durres
Km 7
1051 Tirane

Argentina
ROBERTO C. RUMBO S.R.L.
Predio Norlog
Lote 7
Benavidez. ZC:1621
Buenos Aires
ventas@rubmosrl.com.ar

Australia
Husqvarna Australia Pty. Ltd.
Locked Bag 5
Central Coast BC
NSW 2252
Phone: (+61) (0) 2 4352 7400
customer.service@
husqvarna.com.au

Austria / Österreich
Husqvarna Austria GmbH
Industriezeile 36
4010 Linz
Tel.: (+43) 732 77 01 01-485
service.gardena@
husqvarnagroup.com

Azerbaijan
Firm Progress
a. Aliyev Str. 26A
1052 Baku

Belarus
Private Enterprise
"Master Garden"
Minsk
Sharangovich str., 7a
Phone: (+375) 17 257-00-33
Mob.: (+375) 29 676-16-09
mg@mastergarden.by

Belgium
Husqvarna Belgium nv
Gardena Division
Leuvensesteenweg 542
Planet II E
1930 Zaventem
België

Bosnia / Herzegovina
SILK TRADE d.o.o.
Industrijska zona Bukva bb
74260 Tešanj

Brazil
Husqvarna do Brasil Ltda
Av. Francisco Matarazzo,
1400 - 19º andar
São Paulo - SP
CEP: 05001-903
Tel: 0800-112252
marketing.br.husqvarna@
husqvarna.com.br

Bulgaria
AGROLAND България АД
бул. 8 Декември, №13
Офис 5
1700 Студентски гр д
София
Тел.: (+359) 24666910
info@agroland.eu

Canada / USA
GARDENA Canada Ltd.
100 Summerlea Road
Brampton, Ontario L6T 4X3
Phone: (+1) 905 792 9330
info@gardenacanada.com

Chile
REPRESENTACIONES
JCE S.A.
Av. Del Valle Norte 857,
Piso 4
Santiago RM
Phone: (+56) 2 24142560
contacto@jce.cl

China
Husqvarna (Shanghai)
Management Co., Ltd.
富世华 (上海) 管理有限公司
3F, Benq Square B,
No207, Song Hong Rd.,
Chang Ning District,
Shanghai
PRC. 200335
上海市长宁区淞虹路207号明
基广场B座3楼, 邮编: 200335

Colombia
Husqvarna Colombia S.A.
Calle 18 No. 68 D-31, zona
Industrial de Montevideo
Bogotá, Cundinamarca
Tel. 571 2922700 ext. 105
jairo.salazar@
husqvarna.com.co

Costa Rica
Compania Exim
Euroiberoamericana S.A.
Los Colegios, Moravia,
200 metros al Sur del Colegio
Saint Francis - San José
Phone: (+506) 297 68 83
exim_euro@racsa.co.cr

Croatia
Husqvarna Austria GmbH
Industriezeile 36
4010 Linz
Tel.: (+43) 732 77 01 01-485
service.gardena@
husqvarnagroup.com

Cyprus
Med Marketing
17 Digeni Akrita Ave
P.O. Box 27017
1641 Nicosia

Czech Republic
Husqvarna Česko s.r.o.
Türkova 2319/5b
149 00 Praha 4 - Chodov
Bezplatná infolinka:
800 100 425
servis@cz.husqvarna.com

Denmark
GARDENA DANMARK
Lejrvvej 19, st.
3500 Værløse
Tlf.: (+45) 70264770
husqvarna@husqvarna.dk
www.gardena.com/dk

Dominican Republic
BOSQUESA, S.R.L
Carretera Santiago Licey
Km. 5 ½
Esquina Copal II.
Santiago
Dominican Republic
Phone: (+809) 736-0333
joserbosquesa@claro.net.do

Ecuador
Husqvarna Ecuador S.A.
Arupos E1-181 y 10 de
Agosto Quito, Pichincha
Tel. (+593) 22800739
francisco.jacome@
husqvarna.com.ec

Estonia
Husqvarna Eesti OÜ
Valdeku 132
EE-11216 Tallinn
info@gardena.ee

Finland
Oy Husqvarna Ab
Gardena Division
Lautatarhankatu 8 B/PL 3
00581 HELSINKI
www.gardena.fi

France
Husqvarna France
9/11 Allée des pierres mayettes
92635 Gennevilliers Cedex
France
http://www.gardena.com/fr
N° AZUR: 0 810 00 78 23
(Prix d'un appel local)

Georgia
Transporter LLC
113b Beliasvili street
0159 Tbilisi, Georgia

Great Britain
Husqvarna UK Ltd
Preston Road
Aycliffe Industrial Park
Newton Aycliffe
County Durham
DL5 6UP
info.gardena@
husqvarna.co.uk

Greece
Π.ΠΑΠΑΔΟΠΟΥΛΟΣ ΑΕΒΕ
Λεωφ. Αθηνών 92
Αθήνα
T.K.104 42
Ελλάδα
Τηλ. (+30) 210 51 93100
info@papadopoulos.com.gr

Hungary
Husqvarna Magyarország Kft.
Ezred u. 1-3
1044 Budapest
Telefon: (+36) 1 251-4161
vevoszolgalat.husqvarna@
husqvarna.hu

Iceland
BYKO ehf.
Bildshöfoa 20
110 Reykjavik

Ireland
Husqvarna UK Ltd
Preston Road
Aycliffe Industrial Park
Newton Aycliffe
County Durham
DL5 6UP
info.gardena@
husqvarna.co.uk

Italy
Husqvarna Italia S.p.A.
Via Santa Vecchia 15
23868 VALMADRERA (LC)
Phone: (+39) 0341.203.111
assistenza.italia@
it.husqvarna.com

Japan
Husqvarna Zenoah Co., Ltd.
1-9 Minamidai
Kawagoe
350-1165 Saitama
gardena-jp@
husqvarnagroup.com

Kazakhstan
LAMED Ltd.
155/1, Tazhibayevoy Str.
050060 Almaty
IP Schmidt
Abayavenue 3B
110 005 Kostanay

Korea
Kyung Jin Trading CO.,LTD.
107-4, SunDuk Bld.,
YangJae-dong,
Seocho-gu,
Seoul, (zipcode: 137-891)
Phone: (+82) (0)2 574-6300

Latvia
Husqvarna Latvija SIA
Ulbrokas 19A
LV-1021 Rīga
info@gardena.lv

Lithuania
UAB Husqvarna Lietuva
Ateities pl. 77C
LT-52104 Kaunas
info@gardena.lt

Luxembourg
Magasins Jules Neuberger
39, rue Jacques Stas
Luxembourg-Gasperich 2549
Case Postale No. 12
Luxembourg 2010
Phone: (+352) 40 14 01
api@neuberger.lu

Mexico
AFOSA
Av. Lopez Mateos Sur # 5019
Col. La Calma 45070
Zapopan, Jalisco
Mexico
Phone: (+52) 33 3818-3434
icornejo@afosa.com.mx

Moldova
Convel S.R.L.
290A Muncesti Str.
2002 Chisinau

Netherlands
Husqvarna Nederland B.V.
GARDENA Division
Postbus 50131
1305 AC ALMERE
Phone: (+31) 36 521 00 10
info@gardena.nl

Neth. Antilles
Jonka Enterprises N.V.
Sta. Rosa Weg 196
P.O. Box 8200
Curaçao
Phone: (+599) 9 767 66 55
pgm@jonka.com

New Zealand
Husqvarna New Zealand Ltd.
PO Box 76-437
Manukau City 2241
Phone: (+64) (0) 9 9202410
support.nz@husqvarna.co.nz

Norway
Husqvarna Norge AS
Gardena Division
Trøskenveien 36
1708 Sarpsborg
info@gardena.no

Peru
Husqvarna Perú S.A.
Jr. Ramón Cárcamo 710
Lima 1
Tel: (+51) 1 3320400 ext. 416
juan.remuzgo@
husqvarna.com

Poland
Husqvarna
Poland Spółka z o.o.
ul. Wysockiego 15 b
03-371 Warszawa
Phone: (+48) 22 330 96 00
gardena@husqvarna.com.pl

Portugal
Husqvarna Portugal, SA
Lagoa - Albarraque
2635 - 595 Rio de Mouro
Tel.: (+351) 21 922 85 30
Fax : (+351) 21 922 85 36
info@gardena.pt

Romania
Madex International Srl
Soseaua Odaii 117-123,
RO 013603 București, S1
Phone: (+40) 21 352.76.03
madex@ines.ro

Russia / Россия
ООО „Хускв рн “
141400, Московск я обл.,
г. Химки,
улиц Ленингр дск я,
вл дение 39, стр.6
Бизнес Центр
„Химки Бизнес П рк“,
помещение ОВ02_04
http://www.gardena.ru

Serbia
Domel d.o.o.
Autoput za Novi Sad bb
11273 Belgrade
Phone: (+381) 1 18 48 88 12
miroslav.jejina@domel.rs

Singapore
Hy-Ray PRIVATE LIMITED
40 Jalan Pemimpin
#02-08 Tat Ann Building
Singapore 577185
Phone: (+65) 6253 2277
shiyong@hyray.com.sg

Slovak Republic
Husqvarna Česko s.r.o.
Türkova 2319/5b
149 00 Praha 4 - Chodov
Bezplatná infolinka: 800 154 044
servis@sk.husqvarna.com

Slovenia
Husqvarna Austria GmbH
Industriezeile 36
4010 Linz
Tel.: (+43) 732 77 01 01-485
service.gardena@
husqvarnagroup.com

South Africa
Husqvarna South Africa (Pty) Ltd
Postnet Suite 250
Private Bag X6,
Cascades, 3202, South Africa
Phone: (+27) 33 846 9700
info@gardena.co.za

Spain
Husqvarna España S.A.
Calle de Rivas nº 10
28052 Madrid
Phone: (+34) 91 708 05 00
atencioncliente@gardena.es

Suriname
Deto Handelmaatschappij N.V.
Kernkampweg 72-74
P.O.Box: 12782
Paramaribo - Suriname
South America
Phone: (+597) 438050
www.deto.sr

Sweden
Husqvarna AB/
GARDENA Sverige
Drottninggatan 2
561 82 Huskvarna Sverige

Switzerland / Schweiz
Husqvarna Schweiz AG
Consumer Products
Industriestrasse 10
5506 Mägenwil
Phone: (+41) (0) 62 887 37 90
info@gardena.ch

Turkey
Dost Bahçe Dış Ticaret
Mümessillik A.Ş
Yunus Mah. Adil Sok. No:3
İc Kapi No: 1 Kartal
34873 İstanbul
Phone: (+90) 216 38 93 939
info@dostbahce.com.tr

Ukraine / Україна
ТОВ «Хускв рн Укр ін»
вул. Вильківська, 34,
офіс 204-г
03022, м. Київ
Тел. (+38) 0 800 504 804
info@gardena.ua

Uruguay
FELI SA
Entre Ríos 1083 CP 11800
Montevideo - Uruguay
Tel: (+598) 22 03 18 44
info@felisa.com.uy

Venezuela
Corporación Casa y Jardín C.A.
Av. Caroní, Edif. Trezmen, PB.
Colinas de Bello Monte.
1050 Caracas.
Tlf: (+58) 212 992 33 22
info@casayjardin.net.ve

14800-20.960.02/1120
© GARDENA Manufacturing GmbH
D-89079 Ulm
http://www.gardena.com